

**356ci**  
**357ci**

# **NÁVOD K OBSLUZE FAXU**

Před prvním použitím zařízení si přečtěte tento Návod k obsluze a uložte ho v blízkosti zařízení, abyste mohli snadno vyhledávat potřebné informace.

# Obsah

Obsah .....	i
Úvod .....	iii
O návodu k obsluze faxu (tento návod k obsluze) .....	iii
Struktura návodu .....	iii
Konvence používané v této příručce .....	iv
<b>1 Právní a bezpečnostní informace .....</b>	<b>1-1</b>
Poznámky .....	1-2
Bezpečnostní konvence používané v této příručce .....	1-2
O tomto Návodu k obsluze .....	1-3
Právní informace .....	1-3
DŮLEŽITÉ BEZPEČNOSTNÍ POKYNY .....	1-3
IMPORTANTES MESURES DE SECURITE .....	1-4
Technické údaje koncového zařízení .....	1-4
Prohlášení o kompatibilitě se sítěmi .....	1-5
Informace o obchodních známkách .....	1-5
<b>2 Než začnete faxové zařízení používat .....</b>	<b>2-1</b>
Názvy částí a funkce .....	2-2
Zařízení .....	2-2
Ovládací panel .....	2-4
Dotykový panel .....	2-5
Tlačítka Enter a Quick No. Search .....	2-6
Průvodce rychlým nastavením (nastavení faxu) .....	2-7
Položky pro nastavení faxu .....	2-7
Postup pro nastavení faxu .....	2-8
Nastavení data a času .....	2-9
Nastavení PBX (pouze pro Evropu) .....	2-10
<b>3 Odesílání faxů .....</b>	<b>3-1</b>
Základní postup pro přenos .....	3-2
Kontrola stavu odesílání .....	3-4
Záměna priority odesílání .....	3-4
Zrušení odesílání .....	3-5
Použití opakovaného vytáčení .....	3-6
Metody zadávání cílů .....	3-7
Zadávání faxového čísla cíle pomocí numerických kláves .....	3-7
Výběr z adresáře .....	3-9
Výběr pomocí tlačítka rychlé volby .....	3-10
Použití tlačítka rychlého vytáčení .....	3-10
Vícenásobný přenos .....	3-11
Přihlášení/Odhlášení .....	3-13
Přihlášení přes uživatelské účty .....	3-13
Přihlášení přes účtování úloh .....	3-14
<b>4 Příjem faxů .....</b>	<b>4-1</b>
Automatický příjem faxů .....	4-2
Metoda příjmu .....	4-2
Kontrola a změna způsobu přijímání faxů .....	4-2
Průběh příjmu .....	4-3
Zrušení příjmu (přerušeno spojení) .....	4-3
Ruční příjem .....	4-4
Průběh příjmu .....	4-4
Nastavení příjmu faxu .....	4-5

	Nastavení příjmu faxu .....	4-6
	Oboustranný tisk .....	4-6
	Tisk 2 v 1 .....	4-6
	Dávkový tisk .....	4-6
	Datum/čas příjmu .....	4-6
	Typ média pro tiskový výstup .....	4-7
<b>5</b>	<b>Používání praktických funkcí faxu .....</b>	<b>5-1</b>
	Používání připojeného telefonu .....	5-2
	Automatické přepnutí faxu/telefonu při příjmu .....	5-2
	Automatické přepnutí faxu/záznamníku při příjmu .....	5-4
	Ruční odesílání .....	5-6
	Ruční příjem .....	5-7
	Funkce přepnutí na dálku .....	5-8
<b>6</b>	<b>Odstraňování problémů .....</b>	<b>6-1</b>
	Kontrolky během operace odesílání/příjmu .....	6-2
	Reakce na blikající indikátor Attention .....	6-2
	Opatření při vypínání zařízení .....	6-3
	Zprávy .....	6-4
	Seznam kódů chyb .....	6-5
	Odstraňování problémů .....	6-8
<b>7</b>	<b>Dodatek .....</b>	<b>7-1</b>
	Způsob zadávání znaků .....	7-2
	Obrazovky zadání .....	7-2
	Technické údaje .....	7-3
	Mapa nabídky .....	7-5
	Rejstřík .....	Rejstřík-1

# Úvod

Tento návod k obsluze by Vám měl pomoci správně zacházet se zařízením, provádět jeho běžnou údržbu a řešit jednoduché problémy tak, aby zařízení zůstalo v optimálním stavu.

Před používáním faxu si přečtěte Návod k obsluze. Poté jej uložte v blízkosti faxu pro další použití.

## O návodu k obsluze faxu (tento návod k obsluze)

### Struktura návodu

Tento návod k obsluze obsahuje následující kapitoly:

Kapitola		Obsah
1	Právní a bezpečnostní informace	Poskytuje bezpečnostní pokyny k používání zařízení a informace o obchodní značce.
2	Než začnete faxové zařízení používat	Objasňuje názvy jednotlivých částí a průvodce pro rychlé nastavení.
3	Odesílání faxů	Objasňuje všeobecné metody pro odesílání faxů a funkce přenosu.
4	Příjem faxů	Objasňuje všeobecné metody pro přijímání faxů a funkce příjmu.
5	Používání praktických funkcí faxu	Objasňuje praktické funkce faxu, jako je například ukládání přijatých faxů do schránek paměti, přeposílání přijatých faxů a funkce vyžádané komunikace (funkce, která umožňuje, aby přijímající strana mohla zavolat a spustit příjem faxu).
6	Odstraňování problémů	Objasňuje, co je třeba udělat, pokud se zobrazí informace o chybě nebo dojde k jinému problému.
7	Dodatek	Objasňuje, jak zadávat znaky, a obsahuje technické údaje o faxovém zařízení.

# Konvence používané v této příručce

U níže uvedených vysvětlivek je jako příklad použitý Adobe Reader X.

V Obsahu klikněte na řádek a tím přeskočíte na příslušnou stránku.

Kliknutím se přesunete ze současné stránky na předešle zobrazenou stránku. Tato možnost se hodí, když se potřebujete vrátit na stránku, ze které jste sem přeskočili.

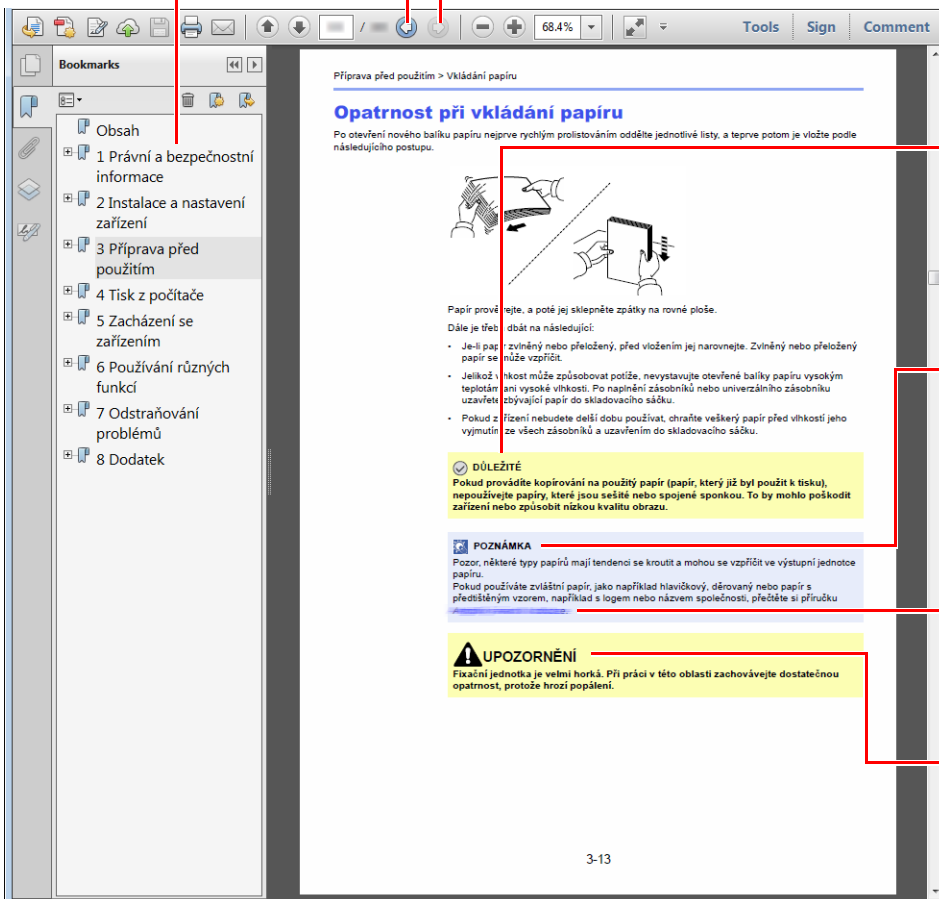

## DŮLEŽITÉ

Upozorňuje na opatření a omezení, která jsou nutná ke správnému chodu zařízení a k předejití jeho poškození nebo poškození jiných předmětů.

## POZNÁMKA

Podává dodatečné informace a reference k úkonům.

## Viz

Kliknutím na podtržený text přeskočíte na příslušnou stranu.

Tento symbol znamená, že nerespektování upozornění nebo nesprávné provedení pokynů může mít za následek úraz uživatele či poškození zařízení.

## POZNÁMKA

Položky, které se zobrazují v Adobe Readeru, se mohou měnit v závislosti na použití. Pokud se Obsah nebo jiné části nezobrazují, nahlédněte do Nápovědy Adobe Readeru.

Určité položky jsou v tomto návodu použity podle níže uvedených konvencí.

Konvence	Popis
[Tučné písmo]	Označuje tlačítka a klávesy.
"Normální písmo"	Označuje hlášení nebo nastavení.

---

## Konvence používané v postupech pro obsluhu zařízení

Postupy, při nichž je třeba stisknout po sobě několik tlačítek, jsou v tomto návodu k obsluze zapsány následujícím způsobem:

Skutečný postup	Postup označený v tomto návodu
Zvolte tlačítko [ <b>System Menu/Counter</b> ]. ▼ Zvolte tlačítko [∨] ▼ Zvolte tlačítko [ <b>Společná nastavení</b> ] ▼ Zvolte tlačítko [ <b>Zvuk</b> ]	Tlačítka [ <b>System Menu/Counter</b> ] > [ <b>Společná nastavení</b> ] > [ <b>Zvuk</b> ]

# 1 Právní a bezpečnostní informace

Před použitím zařízení si prosím přečtěte tyto informace. Tato kapitola obsahuje následující témata:

Poznámky .....	1-2
Bezpečnostní konvence používané v této příručce .....	1-2
O tomto Návodu k obsluze .....	1-3
Právní informace .....	1-3
DŮLEŽITÉ BEZPEČNOSTNÍ POKYNY .....	1-3
IMPORTANTES MESURES DE SECURITE .....	1-4
Technické údaje koncového zařízení .....	1-4
Prohlášení o kompatibilitě se sítěmi .....	1-5
Informace o obchodních známkách .....	1-5

# Poznámky

## Bezpečnostní konvence používané v této příručce

Oddíly této příručky a součásti faxu jsou označeny symboly, které slouží jako bezpečnostní upozornění s cílem chránit uživatele, další osoby i okolní prostředí a zajistit správné a bezpečné používání faxu.

 **VAROVÁNÍ:** Tento symbol znamená, že pokud nebude příslušnému upozornění věnována dostatečná pozornost nebo nebudou dodržovány pokyny uvedené v těchto bodech, může dojít k závažnému zranění nebo smrti.

 **UPOZORNĚNÍ:** Tento symbol znamená, že nerespektování upozornění nebo nesprávné provedení pokynů může mít za následek úraz uživatele či poškození zařízení.

### Symboly

Symbol  znamená, že příslušná část obsahuje bezpečnostní upozornění. Uvnitř symbolu jsou vyznačeny typy upozornění.

 ... [Obecné varování]

 ... [Upozornění na vysokou teplotu]

Symbol  znamená, že příslušná část obsahuje informace o zakázaných akcích. Uvnitř symbolu je uveden konkrétní typ zakázaného postupu.

 ... [Upozornění na zakázaný postup]

 ... [Zákaz demontáže]

Symbol  znamená, že příslušná část obsahuje informace o akcích, které je třeba provést. Uvnitř symbolu je vyznačen konkrétní typ požadované činnosti.

 ... [Upozornění na vyžadovanou činnost]

 ... [Odpojení napájecího kabelu od elektrické sítě]

 ... [Zařízení vždy zapojujte do zásuvky s uzemněním]

V případě, že jsou bezpečnostní upozornění v tomto návodu k obsluze nečitelná nebo návod chybí, obraťte se na zástupce servisní společnosti s žádostí o náhradu (tato služba je zpoplatněna).



#### POZNÁMKA

Neustále provádíme technická vylepšení, a proto si vyhrazujeme právo na změnu informací uvedených v této příručce, a to bez předchozího upozornění.



## O tomto Návodu k obsluze

Tento Návod k obsluze obsahuje informace o používání faxových funkcí tohoto zařízení. Než začnete zařízení používat, přečtěte si prosím Návod k obsluze.

Během používání nahlížejte do Návodu k obsluze zařízení, který obsahuje následující oddíly.

Okolní prostředí
Bezpečnostní opatření týkající se použití
Vkládání papíru
Výměna zásobníku s tonerem
Výměna odpadní nádoby na toner
Čištění
Řešení potíží
Jak reagovat na chybová hlášení
Odstranění vzpříčeného papíru

## Právní informace

NENESEME ŽÁDNOU ODPOVĚDNOST ZA ÚPLNOU ANI ČÁSTEČNOU ZTRÁTU PŘIJATÝCH DOKUMENTŮ, JESTLIŽE JE TATO ZTRÁTA ZPŮSOBENA VADAMI NA FAXOVÉM SYSTÉMU, PORUCHOU, ZNEUŽITÍM NEBO VNĚJŠÍMI FAKTORY, JAKO JSOU VÝPADKY ELEKTRINY, ANI ZA ČISTĚ EKONOMICKÉ ZTRÁTY ČI UŠLÝ ZISK JAKO NÁSLEDEK UŠLÝCH PŘÍLEŽITOSTÍ ZPŮSOBENÝCH NEPŘIJATÝMI HOVORY ČI NAHRANÝMI ZPRÁVAMI, KTERÉ JSOU NÁSLEDKEM TĚHOŽ.

## DŮLEŽITÉ BEZPEČNOSTNÍ POKYNY

Používáte-li telefonní zařízení, je třeba vždy dodržovat základní bezpečnostní opatření, aby se snížilo riziko vzniku požáru, šoku elektrickým proudem a zranění osob, a to včetně níže uvedených:

**UPOZORNĚNÍ:** Abyste předešli vzniku požáru, používejte pouze AWG telefonní kabel č. 26 nebo vyšší s certifikací UL nebo CSA.

- 1 Výrobek nepoužívejte poblíž zdrojů vody, jako jsou např. vany, umyvadla, dřezy nebo prádelny, stejně jako ve vkém prostředí sklepa nebo bazénu.
- 2 Vyvarujte se používání telefonu (jiného než bezdrátového) během bouřky. Existuje určité nebezpečí zásahu bleskem.
- 3 Při úniku plynu telefon nepoužívejte v blízkosti zdroje úniku.
- 4 Používejte výhradně napájecí kabel a baterie doporučené v tomto návodu k obsluze. Baterie nevhazujte do ohně. Existuje nebezpečí výbuchu. Při jejich likvidaci se řiďte místními pokyny k zacházení se zvláštními druhy odpadu.

**USCHOVEJTE SI TYTO BEZPEČNOSTNÍ POKYNY.**

## IMPORTANTES MESURES DE SECURITE

Certaines mesures de sécurité doivent être prises pendant l'utilisation de matériel téléphonique afin de réduire les risques d'incendie, de choc électrique et de blessures. En voici quelques unes:

- 1 Ne pas utiliser l'appareil près de l'eau, p. ex., près d'une baignoire, d'un lavabo, d'un évier de cuisine, d'un bac à laver, dans un sous-sol humide ou près d'une piscine.
- 2 Eviter d'utiliser le téléphone (sauf s'il s'agit d'un appareil sans fil) pendant un orage électrique. Ceci peut présenter un risque de choc électrique causé par la foudre.
- 3 Ne pas utiliser l'appareil téléphonique pour signaler une fuite de gaz s'il est situé près de la fuite.
- 4 Utiliser seulement le cordon d'alimentation et le type de piles indiqués dans ce manuel. Ne pas jeter les piles dans le feu: elles peuvent exploser. Se conformer aux règlements pertinents quant à l'élimination des piles.

### CONSERVER CES INSTRUCTIONS

## Technické údaje koncového zařízení

Toto koncové zařízení odpovídá těmto předpisům:

- TBR21
- AN 01R00 Předpis pro Portugalsko
- AN 02R01 Předpisy pro Švýcarsko a Norsko
- AN 05R01 Předpisy pro Německo, Španělsko, Řecko, Portugalsko a Norsko
- AN 06R00 Předpis pro Německo, Řecko a Portugalsko
- AN 07R01 Předpis pro Německo, Španělsko, Portugalsko a Norsko
- AN 09R00 Předpis pro Německo
- AN 10R00 Předpis pro Německo
- AN 11R00 Předpis pro Portugalsko
- AN 12R00 Předpis pro Španělsko
- AN 16R00 Obecné doporučení
- DE 03R00 Národní předpis pro Německo
- DE 04R00 Národní předpis pro Německo
- DE 05R00 Národní předpis pro Německo
- DE 08R00 Národní předpis pro Německo
- DE 09R00 Národní předpis pro Německo
- DE 12R00 Národní předpis pro Německo
- DE 14R00 Národní předpis pro Německo
- ES 01R01 Národní předpis pro Španělsko
- GR 01R00 Národní předpis pro Řecko
- GR 03R00 Národní předpis pro Řecko
- GR 04R00 Národní předpis pro Řecko
- NO 01R00 Národní předpis pro Norsko
- NO 02R00 Národní předpis pro Norsko
- P 03R00 Národní předpis pro Portugalsko
- P 08R00 Národní předpis pro Portugalsko

## Prohlášení o kompatibilitě se sítěmi

Výrobce prohlašuje, že zařízení bylo navrženo tak, aby pracovalo ve veřejných telefonních sítích (PSTN) v následujících zemích:

■ Rakousko	■ Francie	■ Lichtenštejnsko	■ Slovensko
■ Belgie	■ Německo	■ Litva	■ Slovinsko
■ Bulharsko	■ Řecko	■ Lucembursko	■ Španělsko
■ Kypr	■ Maďarsko	■ Malta	■ Švédsko
■ Česko	■ Island	■ Norsko	■ Švýcarsko
■ Dánsko	■ Irsko	■ Polsko	■ Nizozemí
■ Estonsko	■ Itálie	■ Portugalsko	■ Spojené království
■ Finsko	■ Lotyšsko	■ Rumunsko	

## Informace o obchodních známkách

- Microsoft, Windows, Windows Vista, Windows Server 2008, Windows 7, Windows Server 2012, Windows 8, Windows 10 a Internet Explorer jsou registrovanými ochrannými známkami nebo značkami společnosti Microsoft Corporation v USA a/nebo v jiných zemích.
- Adobe Acrobat, Adobe Reader a PostScript jsou ochranné známky společnosti Adobe Systems, Incorporated.
- Ethernet je registrovaná ochranná známka společnosti Xerox Corporation.
- IBM a IBM PC/AT jsou ochranné známky společnosti International Business Machines Corporation.

Všechny další názvy společností a produktů v tomto Návodu k použití jsou ochrannými známkami nebo registrovanými ochrannými známkami vlastníků těchto značek. Označení <sup>TM</sup> a ® jsou v tomto návodu vynechána.

# 2 Než začnete faxové zařízení používat

Tato kapitola vysvětluje následující témata:

Názvy částí a funkce .....	2-2
Zařízení .....	2-2
Ovládací panel .....	2-4
Dotykový panel .....	2-5
Tlačítka Enter a Quick No. Search .....	2-6
Průvodce rychlým nastavením (nastavení faxu) .....	2-7
Položky pro nastavení faxu .....	2-7
Postup pro nastavení faxu .....	2-8
Nastavení data a času .....	2-9
Nastavení PBX (pouze pro Evropu) .....	2-10

## Názvy částí a funkce

### Zařízení

Tato kapitola objasňuje názvy jednotlivých částí zařízení, které je používáno jako faxové zařízení. Názvy částí potřebných k používání jiných než faxových funkcí viz:

➔ *Návod k obsluze zařízení*

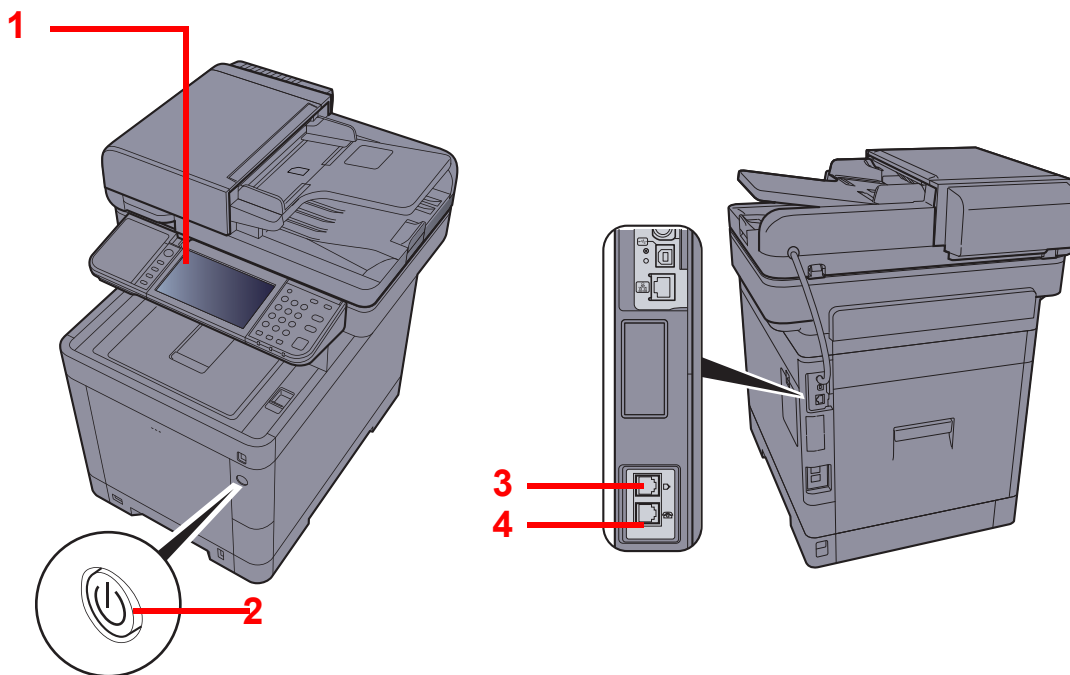

1	Ovládací panel	Na tomto panelu se ovládá provoz faxu.
2	Vypínač	Chcete-li použít fax nebo kopírku, přepněte tento vypínač do polohy ON. Dotykový panel se rozsvítí a je možné spustit provoz.
3	Konektor LINE	K tomuto konektoru připojte modulární kabel telefonní linky.
4	Konektor TEL	Používáte-li běžně dostupný telefonní přístroj, připojte modulární kabel k tomuto konektoru.



#### **DŮLEŽITÉ**



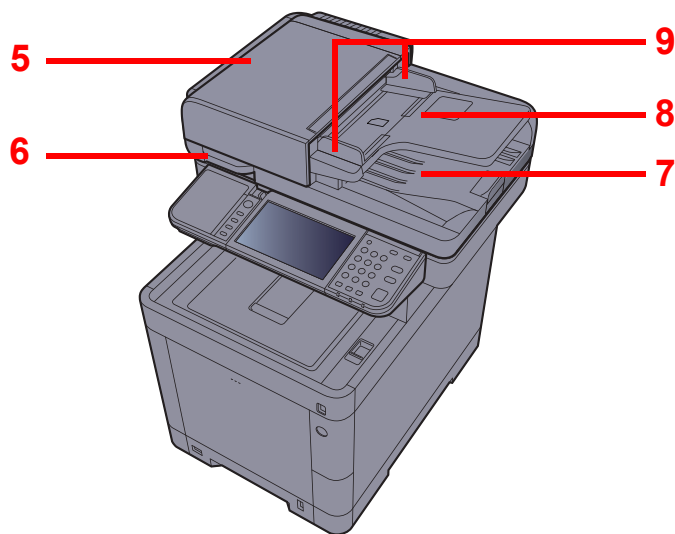

**Nelze automaticky přijímat faxy, jestliže je vypínač vypnut.**

## Podavač originálů



5	Horní kryt	Tento kryt otevřete, jestliže se vzpříčil originál v podavači originálů.
6	Úchyt pro otevření	Při otvírání nebo zavírání podavače dokumentů uchopte tento úchyt.
7	Stolek pro originály	Originály vyrovnejte na tomto stolku.
8	Stolek pro výstup originálů	Na tento stolek jsou umístěny sejmuté originály.
9	Vodítka šířky originálu	Nastavte tato vodítka podle šířky originálu.











## Ovládací panel

<b>Home</b> 	Zobrazuje obrazovku Domů.	<b>Copy</b>  <b>Send</b>  <b>FAX</b> 	<b>Tlačítko funkce:</b> Tato tlačítka povolují registraci různých funkcí a aplikací, včetně kopírování a skenování. ▶ Viz <i>Anglický návod k obsluze faxu</i>
<b>Status/ Job Cancel</b> 	Zobrazuje obrazovku Stav/Zrušení úlohy.		



Dotykový panel.  
Zobrazí se tlačítka pro konfiguraci nastavení zařízení.

Bliká během tisku nebo odesílání/příjmu.  
Bliká, pokud přístroj komunikuje s pevným diskem, pamětí faxu nebo pamětí USB (univerzální kontrolka).  
Svítil nebo bliká, pokud dojde k chybě a úloha je zastavena.

<b>System Menu / Counter</b> 	Zobrazuje obrazovku Systémové menu/ Počítadlo.	<b>Authentication/ Logout</b> 	Ověřuje přepínání mezi uživateli a ukončí ovládání současným uživatelem (tj. odhlášení).	<b>Energy Saver</b> 	Uvádí zařízení do spánkového režimu. Probudí zařízení ze spánku, je-li ve spánkovém režimu.
	<b>Číselná tlačítka.</b> Slouží ke vkládání čísel a symbolů.	<b>Clear</b> 	Maže vložené číslice a znaky.	<b>Reset</b> 	Navrací nastavení na výchozí hodnoty.
		<b>Quick No. Search</b> 	Slouží pro zadání zaregistrovaných informací, jako jsou čísla adres či ID uživatelů, pomocí čísel.	<b>Stop</b> 	Zruší nebo pozastaví probíhající tiskovou úlohu.
		<b>Enter</b> 	Dokončuje zadávání z numerických kláves a finalizuje detaily při nastavování funkcí. Funguje v kombinaci s tlačítkem [OK] na obrazovce.	<b>Start</b> 	Spouští kopírování, skenování a nastavování operací.

## Dotykový panel

### Obrazovka Domů



Tato obrazovka se zobrazí po zvolení tlačítka [**Home**] na ovládacím panelu. Vybranou obrazovku zobrazíte zvolením příslušné ikony.

Můžete změnit ikony, které se zobrazují na obrazovce Domů, nebo její pozadí.

➔ *Návod k obsluze zařízení*

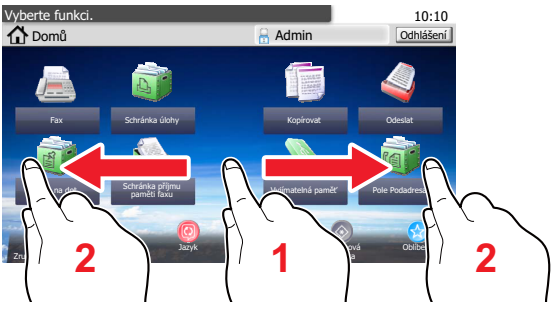

\* Vzhled obrazovky se může od vašeho odlišovat v závislosti na vaší konfiguraci a nastaveních.

Č.	Položka	Popis
1	Hlášení	Zobrazí hlášení v závislosti na stavu.
2	Plocha	Zobrazuje maximálně 40 ikon funkcí*, včetně funkcí registrovaných v programu. Ikony, které nejsou na první stránce, naleznete na dalších stránkách.
3	Tlačítka k přepnutí na další obrazovky	Těmito tlačítky můžete přepínat mezi jednotlivými stranami plochy.  <b>POZNÁMKA</b> Můžete mezi nimi přepínat také tím, že prstem do strany převedete po obrazovce. 
4	Lišta úloh	Zobrazuje maximálně 8 ikon úloh.
5	[ <b>Odhlášení</b> ]	Odhlásí současného uživatele. Zobrazuje se, je-li povolena správa uživatelských přístupů.
6	Příhl. uživ. jméno	Zobrazuje jméno přihlášeného uživatele. Zobrazuje se, je-li povolena správa uživatelských přístupů. Volbou „Přihlašovacího uživatelského jména“ zobrazíte informace o přihlášeném uživateli.
7	Ikona stavu (Wi-Fi)	Tato ikona se zobrazuje, pokud je připojeno Wi-Fi. Pokud Wi-Fi není připojeno, zobrazuje se ikona „  “.
8	Ikona stavu (Chyba)	Tato ikona se zobrazuje při spuštění sítě nebo v případě chyby.

\* U produktů s nainstalovanou funkcí faxu lze zobrazit maximálně 42 ikon. Lze zobrazit maximálně 16 ikon nainstalovaných aplikací.



## Ovládání dotykového panelu

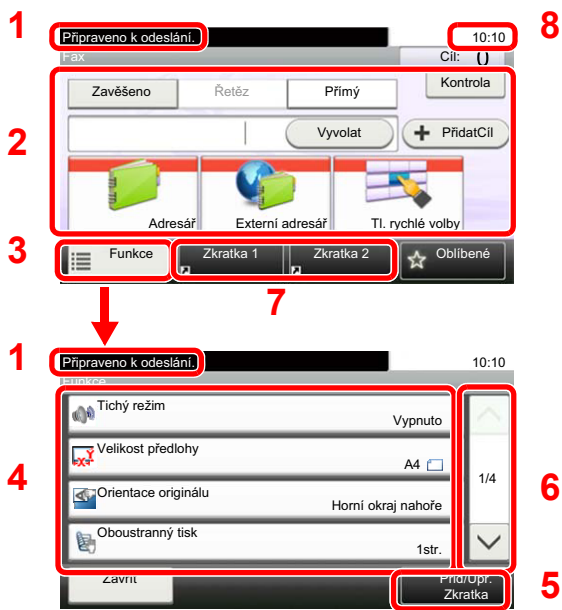

- 1 Zobrazuje stav zařízení a potřebné provozní zprávy.
- 2 Zadává cíle.
- 3 Konfiguruje nastavení funkcí.
- 4 Zobrazuje dostupné funkce a nastavení.
- 5 Registrace funkcí pod předvolby.
- 6 Listování nahoru a dolů, pokud seznam hodnot nelze zobrazit na jediné obrazovce.
- 7 Zobrazuje předvolby.
- 8 Zobrazí datum a čas a počet cílů.

## Tlačítka Enter a Quick No. Search

Tento oddíl vysvětluje, jak používat tlačítka [Enter] a [Quick No. Search] na ovládacím panelu.

### Používání tlačítka [Enter] ( )

Tlačítko [Enter] má stejnou funkci jako značka Enter (↵), stejně tak tlačítka [OK ↵] a [Zavřít ↵].



### Používání tlačítka [Quick No. Search] ( )

Tlačítko [Quick No. Search] použijte, pokud chcete numerickými klávesami přímo vložit číslo, například když určujete cíl odeslání pomocí tlačítka rychlé volby.

Další informace o rychlých předvolbách naleznete v části:

➔ [Použití tlačítka rychlého vytáčení \(strana 3-10\)](#)

Quick No.  
Search



## Průvodce rychlým nastavením (nastavení faxu)

V režimu rychlého nastavení se používá průvodce pro nakonfigurování následujícího nastavení. Nastavení musíte provést, než začnete systémem faxu používat.

### Položky pro nastavení faxu

Krok	Položka nastavení	Popis	Referenční strana
1.Vytáčení/Režim příjmu	Režim vytáčení	Volba režimu vytáčení podle typu linky.	—
	Režim příjmu	Volba režimu příjmu.	—
	Auto (DRD)	Volba vzoru příjmu.	—
2.Info o míst. faxu	Název míst. faxu	Zadání názvu místního faxu, který bude vytištěn na faxu u přijímacího zařízení.	—
	Číslo míst.faxu	Zadání čísla místního faxu, které bude vytištěno na faxu u přijímacího zařízení.	—
	ID místního faxu	Zadejte ID místního faxu. ID místního faxu může omezovat další strany, se kterými můžete komunikovat. Zadání čtyřmístného čísla ID místního faxu.	—
	TTI	Zadání příkazu, zda se mají informace o místním faxovém zařízení tisknout na faxu u přijímajícího zařízení.	—
3.Hlasitost	Hlasitost repro	Nastavení hlasitosti volbou tlačítka [ <b>Zavěšeno</b> ]. Hlasitost repro: Hlasitost vestavěného reproduktoru, je-li linka připojena, volbou tlačítka [ <b>Zavěšeno</b> ].	—
	Hlasitost monitoru	Nastavení hlasitosti monitoru. Hlasitost monitoru: Hlasitost vestavěného reproduktoru, je-li linka připojena, bez volby tlačítka [ <b>Zavěšeno</b> ], jako např. při přenosu přes paměť.	—
	Upozornění na dokončení úlohy	Vydá zvuk, jakmile dojde k ukončení úlohy.	—
4.Vyzvánění	Normální	Nastavení počtu zazvonění než zařízení přijme hovor.	—
	Záznamník	Nastavení počtu zazvonění, než se zařízení přepne na záznamník.	—
	Přepínač FAX/TEL	Nastavení počtu zazvonění, než se zařízení přepne na fax nebo telefon.	—
5.Opakov. vytáčení	Počet opakování	Nastavení počtu opětovných vytáčení.	—



#### POZNÁMKA

Nastavení lze změnit v nabídce systému.

➔ Viz *Anglický návod k obsluze faxu*.

## Postup pro nastavení faxu

 **POZNÁMKA**  
Pokud se objeví ověřovací obrazovka, zadejte vaše přihlašovací uživatelské jméno a přihlašovací heslo a stiskněte klávesu **[Přihlášení]**.

Uživatelská přihlašovací jména a hesla nastavená z továrny jako výchozí jsou uvedena níže.

**Přihl. uživ. jméno:** 3500  
**Přihl. heslo:** 3500

### 1 Zobrazte obrazovku.

Tlačítko **[System Menu/Counter]** > **[Průvodce rychlým nastavením]** > **[Žádný]**

### 2 Proveďte konfiguraci funkce.

Spusťte průvodce. Podle pokynů na obrazovce proveďte konfiguraci nastavení. **[Další >]**

Konec	Opuštění průvodce.
Předchozí	Návrat na předchozí položku.
Přeskočit >>	Přechod na další položku bez nastavování aktuální položky.
Další >	Postup na další obrazovku.
< Zpět	Návrat na předchozí obrazovku.

## Nastavení data a času

Nastavení místního data a času v místě instalace.

Odešlete-li fax s použitím funkce přenosu, nastavené datum a čas se vytisknou v záhlaví faxu. Nastavte datum, čas a časový posun od času GMT (greenwichský čas) v oblasti, kde je zařízení používáno.



### POZNÁMKA

Před nastavením data a času nezapomeňte nastavit časový posun.

Datum a čas se nastaví prostřednictvím průvodce pro nastavení přístroje při prvním zapnutí zařízení po instalaci.

Pokud se během provozu objeví obrazovka pro zadání přihlašovacího uživatelského jména, přihlaste se pomocí administrátorského přihlašovacího jména a hesla, které naleznete v *Návodu k obsluze*.

Uživatelská přihlašovací jména a hesla nastavená z továrny jako výchozí jsou uvedena níže.

**Přihl. uživ. jméno:** 3500

**Přihl. heslo:** 3500

### 1 Zobrazte obrazovku.

Tlačítko [System Menu/Counter] > [Datum/Čas/Spořič energie]

### 2 Proveďte konfiguraci nastavení.

[Časové pásmo] > [Datum/Čas] > [Formát data]

Položka	Popis
Časové pásmo	Nastavte časový rozdíl od GMT. Ze seznamu vyberte nejbližší oblast. Pokud jste zvolili oblast, která dodržuje letní čas, nakonfigurujte nastavení pro letní čas.
Datum a čas	Nastavení data a času oblasti, kde je zařízení používáno. Pokud zvolíte funkci Odeslat jako e-mail, zobrazí se toto datum a čas v hlavičce. <b>Hodnota: Rok (2000 až 2037), Měsíc (1 až 12), Den (1 až 31); Hodina (00 až 23), Minuta (00 až 59), Sekunda (00 až 59)</b>
Formát data	Zvolte formát zobrazení roku, měsíce a data. Rok se bude zobrazovat v západním formátu. <b>Hodnota: Měsíc/Den/Rok, Den/Měsíc/Rok, Rok/Měsíc/Den</b>

## Nastavení PBX (pouze pro Evropu)

Když přístroj používáte v prostředí pobočkové ústředny, která je nastavena pro připojení k několika telefonům pro firemní účely, nastavte ústřednu následujícím způsobem.

 **POZNÁMKA**  
Před připojením přístroje k pobočkové ústředně doporučujeme kontaktovat společnost, která systém ústředny nainstalovala, a požádat o připojení přístroje. Nezapomeňte, že správnou činnost přístroje nelze zaručit v prostředí, v němž je přístroj připojen k ústředně, protože jeho funkce tak mohou být omezeny.

Položka	Hodnota nastavení	Popis
Výběr výměny	PSTN	Tuto možnost použijte, pokud přístroj připojujete k veřejné telefonní síti (výchozí nastavení).
	PBX	Tuto možnost použijte, pokud přístroj připojujete k pobočkové ústředně.
Nastavení čísla volání vnější linky	0-9 00-99	Nastavte číslo, kterým lze zpřístupnit vnější linku. Číslo vám sdělí správce pobočkové ústředny.

# 3 Odesílání faxů

Tato kapitola vysvětluje následující témata:

Základní postup pro přenos .....	3-2
Kontrola stavu odesílání .....	3-4
Záměna priority odeslání .....	3-4
Zrušení odesílání .....	3-5
Použití opakovaného vytáčení .....	3-6
Metody zadávání cílů .....	3-7
Zadávání faxového čísla cíle pomocí numerických kláves .....	3-7
Výběr z adresáře .....	3-9
Výběr pomocí tlačítka rychlé volby .....	3-10
Použití tlačítka rychlého vytáčení .....	3-10
Vícenásobný přenos .....	3-11
Přihlášení/Odhlášení .....	3-13
Přihlášení přes uživatelské účty .....	3-13
Přihlášení přes účtování úloh .....	3-14

# Základní postup pro přenos

Dále je popsán základní postup pro používání systému faxu.

## 1 Na obrazovce Domů zvolte tlačítko [FAX].

Zobrazí se základní obrazovka pro fax.

## 2 Vložte originály.

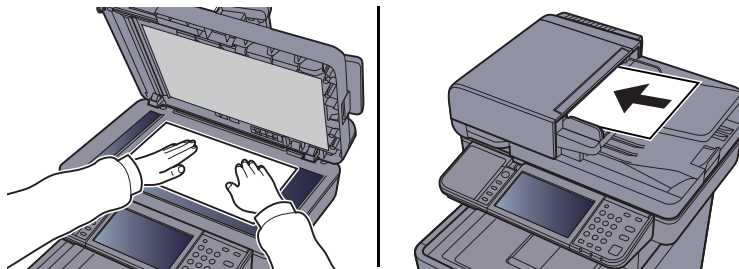

Informace o vkládání originálů viz:

➔ [Návod k obsluze zařízení](#)

## 3 Zvolte metodu přenosu.

K dispozici jsou dvě metody přenosu: přenos z paměti a přímý přenos.

**Přenos přes paměť:** Originál se naskenuje do paměti, teprve pak se zahájí komunikace. Přenos z paměti je nastaven jako výchozí.

**Přímý přenos:** Vytočí se číslo cíle a zahájí se komunikace, ještě než je naskenován originál.

Pro změnu metody přenosu na přímou zvolte tlačítko [**Přímý**]. Klávesa na hlavním panelu se rozsvítí. Pokud zvolíte již svítící tlačítko [**Přímý**], změní se metoda přenosu na přenos přes paměť.

➔ [Viz Anglický návod k obsluze faxu.](#)

## 4 Určete cíl.

Zadejte cíl přenosu.

➔ [Metody zadávání cílů \(strana 3-7\)](#)

## 5 Vyberte funkce.

Zvolte tlačítko [**Funkce**] a nastavte funkce přenosu, které lze použít.

➔ [Viz Anglický návod k obsluze faxu.](#)

## 6 Zahajte odesílání.

Stiskněte tlačítko **[Start]**.

Po dokončení skenování bude zahájen přenos.

### **Jsou-li originály umístěny v procesoru dokumentů**

Po naskenování dokumentů umístěných do procesoru dokumentů a jejich uložení do paměti se vytočí číslo přijímacího zařízení.

### **Jsou-li originály umístěny na kontaktním skle**

Po naskenování dokumentů umístěných na kontaktním skle a jejich uložení do paměti se vytočí číslo přijímacího zařízení.



#### **POZNÁMKA**

Je-li nastaveno průběžné skenování, můžete pokračovat skenováním dalšího originálu, jakmile je originál na kontaktním skle uložen do paměti. Po každé naskenované stránce provedete operaci, která umožní další skenování, a číslo přijímacího zařízení se vytočí až po uložení všech originálů do paměti.

➔ *Viz Anglický návod k obsluze faxu.*



## Kontrola stavu odesílání

- 1 **Zvolte tlačítko [Status/Job Cancel].**
- 2 **Zobrazení obrazovky stavu odesílání úlohy.**  
Zvolte [**Stav odes. úlohy**].  
Pro každou úlohu se zobrazí přehled o přijetí, cíli a stavu úlohy.

## Záměna priority odeslání

U faxové úlohy čekající na odeslání lze změnit prioritu odeslání.

- 1 **Zvolte tlačítko [Status/Job Cancel].**
- 2 **Vyberte úlohu, kterou chcete přednostně odeslat.**
  - 1 Zvolte [**Stav odes. úlohy**].
  - 2 Vyberte faxovou úlohu, kterou chcete přednostně odeslat, a zvolte tlačítko [**Nabídka**] > [**Záměna priority**] > [**Ano**].  
Vybraná faxová úloha bude odeslána přednostně a ostatní faxové úlohy se posunou dozadu ve frontě na odeslání.



### POZNÁMKA

Pokud právě probíhá zpracování faxové úlohy, prioritní úloha bude odeslána po dokončení probíhající úlohy.

### Pokud právě probíhá vícenásobný přenos...

Pokud právě probíhá odesílání do více cílů (vícenásobný přenos), prioritní úloha bude odeslána po dokončení přenosu do současného cíle. Jakmile proběhne přenos prioritní úlohy, automaticky bude pokračovat odesílání do zbývajících cílů.

Pokud je ale prioritní úloha vícenásobná, bude zahájena teprve po dokončení právě probíhajícího vícenásobného přenosu.

## Zrušení odesílání

Způsob zrušení komunikace pomocí tohoto zařízení se liší v závislosti na způsobu přenosu (přenos přes paměť nebo přímý přenos) a formě komunikace. Zde jsou vysvětleny způsoby zrušení v různých případech.

### Zrušení přenosu přes paměť (během skenování originálů)

#### 1 Zvolte tlačítko [Stop].

Pokud chcete při odesílání z paměti přerušit skenování originálů, zvolte tlačítko [Stop] na ovládacím panelu, nebo zvolte [Zrušit] na dotykovém panelu.

Skenování originálů se zruší a originály jsou vysunuty. Zůstanou-li originály v procesoru dokumentů, vyjměte je ven z odkládacího stolku originálů.

### Zrušení přenosu přes paměť (během komunikace)

 **POZNÁMKA**  
Je možné, že i přes zrušení přenosu došlo k odeslání stránek, které byly naskenovány před přerušením. Zkontaktujte příjemce a ujistěte se, zda nedošlo k nechtěnému přenosu těchto stránek.

#### 1 Zvolte tlačítko [Status/Job Cancel].

#### 2 Zrušení přenosu.

1 Zvolte [Stav odes. úlohy].

2 Vyberte úlohu přenosu, kterou chcete zrušit, a zvolte tlačítko [Zrušit] > [Ano].  
Zrušte přenos.

 **POZNÁMKA**  
V některých případech může přenos proběhnout i přesto, že jste zvolili tlačítko [Stop] nebo [Zrušit].

### Zrušení přenosu (během komunikace)

Pro přerušení spojení a zastavení přenosu / příjmu postupujte podle tohoto postupu.

#### 1 Zvolte tlačítko [Status/Job Cancel].

#### 2 Přerušení komunikace.

[FAX] > [Vyp.linky]

 **POZNÁMKA**  
Pro zrušení přímého přenosu, odloženého přenosu nebo vyžádaného přenosu, nahlédněte do části týkající se této funkce.

Zrušení přímého přenosu:

➔ Viz *Anglický návod k obsluze faxu*.

Zrušení odloženého přenosu nebo odeslání faxu okamžitým přenosem:

➔ Viz *Anglický návod k obsluze faxu*.

Zrušení vyžádaného přenosu:

➔ Viz *Anglický návod k obsluze faxu*.

## Použití opakovaného vytáčení

Opakované vytáčení je funkce, která umožňuje znovu vytočit naposledy zadané číslo. Tuto funkci použijte, pokud jste se pokusili odeslat fax, ale systém příjemce neodpovídá. Pro odeslání faxu témuž příjemci zvolte tlačítko **[Vyvolat]** a ze seznamu cílů zavolejte vybraný systém příjemce.

**1 Zvolte tlačítko [Vyvolat].**

**2 Stiskněte tlačítko [Start].**

Přenos bude zahájen.



### **POZNÁMKA**

Informace o naposledy volaném čísle budou ztraceny za následujících podmínek:

- pokud vypnete zařízení,
- pokud odešlete jiný fax (uloží se nové číslo),
- pokud se odhlásíte.

# Metody zadávání cílů

## Zadávání faxového čísla cíle pomocí numerických kláves

Postup pro zadávání faxového čísla cíle pomocí numerických kláves je vysvětlen níže.



### POZNÁMKA

Pokud je volba *Zadání nového cíle (FAX)* nastavena na **[Zakázat]**, není možné přímo zadat číslo faxu. Vyberte cíl z adresáře nebo pomocí tlačítka rychlého výběru.

➔ Viz *Anglický návod k obsluze faxu*.

### 1 Zobrazení obrazovky pro zadávání faxového čísla.

Zvolte tlačítko **[Přidat cíl]**.



### POZNÁMKA

Stisknutí čísla na numerických klávesách změní obrazovku na obrazovku pro zadávání faxových čísel.

### 2 Zadejte faxové číslo přijímacího zařízení.



### POZNÁMKA

Lze zadat až 64 číslic.

K zadání čísla použijte číselná tlačítka.

Tlačítko	Popis
Pozastavit	Zvolením této klávesy prodloužíte dobu čekání při vytáčení přibližně o tři sekundy. Jestliže například vytáčíte číslo přijímacího zařízení na vnější lince, můžete tímto způsobem vložit pauzu před opětovné vytáčení poté, co zadáte určité číslo.
Mezera	Do pole pro číslo cíle lze zadat poloviční mezery. Tato možnost se hodí, pokud chcete zkontrolovat, zda bylo číslo cíle správně zadáno.
< >	Posouvání kurzorem.
Krok zpět	Pokud chcete opravit číslo faxu, zvolte tlačítko <b>[Krok zpět]</b> na dotykovém panelu, vymažte postupně jednotlivá čísla a následně můžete znovu zadat číslo faxu. Pokud chcete smazat celé číslo, zvolte tlačítko <b>[Clear]</b> na ovládacím panelu.

### 3 Volba nastavení přenosu.

Nastavit lze komunikaci přes podadresu, šifrovaný přenos, rychlost spuštění přenosu a ECM.

Nastavení přenosu můžete změnit tak, že zvolíte [**Zavěšeno**], [**Podadresa**] nebo [**Podrobná nastavení**].

Tlačítko		Popis
Zavěšeno		Zvolením tlačítka [ <b>Zavěšeno</b> ] se připojíte k telefonní lince. Po zadání faxového čísla začne zařízení vytáčet číslo přijímajícího zařízení. Po zvolení tohoto tlačítka můžete číslo přijímajícího zařízení vytočit pomocí číselných tlačítek. ➔ <a href="#">Viz Anglický návod k obsluze faxu.</a>
Podadresa		Pomocí této klávesy můžete odesílat přes podadresu. ➔ <a href="#">Viz Anglický návod k obsluze faxu.</a>
Podrob. nastav.	RychlSpuštěníPřen	Tímto nastavením lze změnit rychlost spuštění přenosu. Zvolte jednu z rychlostí 33600bps, 14400 bps nebo 9600 bps.  <b>POZNÁMKA</b> Za normálních okolností by měla být tato možnost používána jako výchozí nastavení.
	ECM	ECM je režim komunikace ustavený sektorem ITU-T (Mezinárodní telekomunikační unie), který přenáší data v případě chyby. Faxová zařízení, jejichž součástí je režim ECM, během komunikace kontrolují chyby a zabraňují poškození přenášeného obrazu rušením na lince a dalšími podmínkami.
	ŠifrovanýPřen	Nastavte, pokud chcete k odeslání použít šifrovaný přenos. ➔ <a href="#">Viz Anglický návod k obsluze faxu.</a>

### 4 Zvolte tlačítko [OK].

Zadávání cíle je dokončeno.



#### POZNÁMKA

Pokud je u *Ověření vst. pro nový cíl* vybráno *Zapnuto*, objeví se po zadání čísla faxu obrazovka pro potvrzení. Opětovně zadejte stejné faxové číslo a zvolte tlačítko [OK].

➔ *Návod k obsluze zařízení*

Zvolte [**Další cíl**] a zadejte další číslo faxu.

➔  [Vícenásobný přenos \(strana 3-11\)](#)

Kromě faxu můžete přidat i přenos po e-mailu a přenos do složky (SMB/FTP) a poslat vše v rámci jedné úlohy.

➔ *Návod k obsluze zařízení*

## Výběr z adresáře

Vyberte cíl registrovaný v adresáři.

### POZNÁMKA

Více informací o zadávání cílů do adresáře viz:

➔ *Anglický návod k obsluze faxu.*

Podrobnější informace o externím adresáři viz:

➔ *Embedded Web Server RX User Guide*

### 1 Zobrazení příslušné obrazovky.

Zvolte [Adresář].

### 2 Vyberte cíl.

V seznamu zvolte políčko požadovaného cíle. Vybrané cíle jsou označeny zaškrtnutím v příslušném políčku.

#### Vyhledání cíle

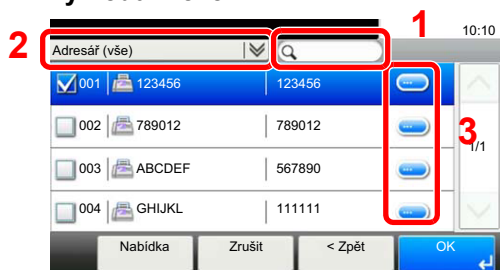

- 1 Vyhledávání podle jména cíle.
- 2 Pokročilé vyhledávání podle typu zadaného cíle (vše, fax nebo skupina).
- 3 Zobrazí detaily pro individuální cíle.

Vyhledat cíl podle čísla adresy můžete pomocí tlačítka [**Quick No. Search**].

Pro podrobnější vyhledání můžete také zvolit tlačítko [**Nabídka**].

*Úzký dolů:* Pokročilé vyhledávání podle typu zadaného cíle (vše, fax nebo skupina).

*Vyhledat (jméno) a vyhledat (č.):* Vyhledávání podle názvu cíle nebo čísla adresy.

*Třídít (jméno) a třídít (č.):* Třídění seznamu podle názvu cíle nebo čísla adresy.

### POZNÁMKA

Lze vybrat více cílů.

Chcete-li zrušit výběr, zvolte příslušné políčko a zrušte zaškrtnutí.

### 3 Zvolte tlačítko [OK].

Přijměte cíle.

## Výběr pomoci tlačítka rychlé volby

Vyberte cíl pomocí tlačítka rychlé volby.



### POZNÁMKA

Podrobnější informace o přidávání tlačítek rychlé volby:

➔ Viz *Anglický návod k obsluze faxu*.

### 1 Zobrazení příslušné obrazovky.

Zvolte [Tlačítka rychlé volby].

### 2 Vyberte cíl.

1 Pro vyvolání zaregistrovaného cíle zvolte Tlačítka rychlé volby.



### POZNÁMKA

Tlačítka rychlé volby můžete vybrat pomocí čísla rychlé volby po zvolení tlačítka [Quick No. Search].

2 Zvolte tlačítka [OK].  
Přijměte cíle.

## Použití tlačítka rychlého vytáčení

Můžete si určit trojmístné (001 až 100) Číslo rychlé volby (rychlé vytáčení) a vybrat cíl pomocí něho.



### POZNÁMKA

Podrobnější informace o přidávání tlačítek rychlé volby:

➔ Viz *Anglický návod k obsluze faxu*.

### 1 Zobrazení příslušné obrazovky.

Zvolte [Tlačítka rychlé volby].

### 2 Zadejte číslo rychlé volby.

1 Zvolte tlačítka [Quick No. Search].

2 Zadejte Číslo rychlé volby (rychlé vytáčení) pomocí numerických kláves.

3 Zvolte tlačítka [OK].  
Zadaný cíl byl vybrán.

4 Zvolte tlačítka [OK].  
Přijměte cíle.

## Vícenásobný přenos

Tato funkce umožňuje odeslat tytéž naskenované originály zároveň několika příjemcům. Zařízení dočasně ukládá do paměti originály k odeslání, a poté automaticky opakuje vytáčení a odesílání do nastavených cílů.

### POZNÁMKA

Pokud jako cíl zadáte skupinu, můžete v rámci jedné akce odesílat až do 100 cílů.

Funkci můžete používat současně s komunikací přes podadresu a s odloženým odesláním.

Pokud je vybrán přímý přenos, změní se tento ve chvíli odeslání na přenos přes paměť.

### 1 Na obrazovce Domů zvolte tlačítko [FAX].

### 2 Zadejte cíl.

#### Zadejte číslo faxu.

### POZNÁMKA

Pokud je volba *Zadání nového cíle (FAX)* nastavena na [Zakázat], není možné přímo zadat číslo faxu. Vyberte cíl z adresáře nebo pomocí tlačítka rychlého výběru.

➔ Viz *Anglický návod k obsluze faxu*.

### 1 Zvolte tlačítko [Přidat cíl].

### 2 Zadejte faxové číslo přijímacího zařízení.

### POZNÁMKA

Lze zadat až 64 číslic.

K zadání čísla použijte číselná tlačítka.

### 3 Zvolte tlačítko [Další cíl].

Můžete zadat další číslo.

### 4 Po zadání všech cílů zvolte tlačítko [OK].

### POZNÁMKA

Pokud je u *Ověření vst. pro nový cíl* vybráno tlačítko *Zapnuto*, objeví se po zadání čísla faxu obrazovka pro potvrzení. Opětovně zadejte stejné faxové číslo a zvolte tlačítko [OK].

➔ *Návod k obsluze zařízení*

#### Vyberte cíl z adresáře.

### 1 Zvolte tlačítko [Adresář].

### 2 Zaškrtněte políčka u všech cílů a zvolte tlačítko [OK].

### POZNÁMKA

Podrobnější informace o adresáři viz:

➔ [Výběr z adresáře \(strana 3-9\)](#)



### Vyberte cíl z tlačítka rychlé volby.

- 1 Zvolte [**Tlačítko rychlé volby**].
- 2 Vyberte všechny destinace a zvolte tlačítko [**OK**].



#### **POZNÁMKA**

Podrobnější informace o tlačítku rychlé volby viz:

➔ [Výběr pomocí tlačítka rychlé volby \(strana 3-10\)](#)

- 3 **Po zvolení všech cílů stiskněte tlačítko [Start].**

# Přihlášení/Odhlášení

## Přihlášení přes uživatelské účty

Pokud je aktivní používání uživatelských účtů, musíte zadat uživatelské jméno a heslo, než začnete se zařízením pracovat.

### Normální přihlášení

#### 1 Pro přihlášení zadejte přihlašovací jméno a heslo.

- 1 Zobrazí-li se při nějaké operaci tato obrazovka, zvolte tlačítko **[Klávesnice]** a zadejte uživatelské jméno.

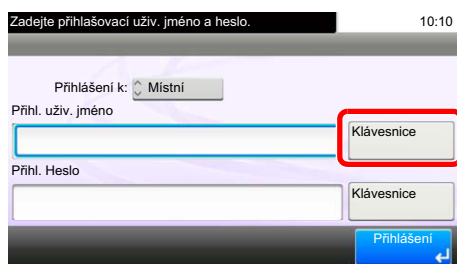

➔ [Způsob zadávání znaků \(strana 7-2\)](#)

- 2 **[Heslo]** > Zadejte přihlašovací heslo > **[OK]**



#### POZNÁMKA

Je-li jako způsob ověřování uživatele zvoleno **[Sít'ové ověření]**, zobrazí se cíle ověřování a jako cíl ověřování můžete zvolit buď **[Místní]** nebo **[Sít']**.

#### 2 Zvolte **[Přihlášení]**.

### Jednoduché přihlášení



Pokud se tato obrazovka objeví v průběhu práce se zařízením, vyberte uživatele a přihlaste se.



#### POZNÁMKA

Je-li vyžadováno heslo, zobrazí se obrazovka pro jeho zadání.

➔ [Návod k obsluze zařízení](#)

## Odhlášení

Authentication/  
Logout



Chcete-li se ze zařízení odhlásit, zvolte tlačítko **[Authentication/Logout]** a vraťte se na úvodní obrazovku pro zadání přihlašovacího uživatelského jména a hesla.

## Přihlášení přes účtování úloh

Pokud je aktivní používání účtování úloh, musíte zadat ID účtu a heslo, než začnete se zařízením pracovat.

### Přihlášení

- 1 V dolním okně zadejte ID účtu numerickými klávesami a zvolte **[Přihlášení]**.



#### POZNÁMKA

Pokud zadáte špatný znak, zvolte tlačítko **[Clear]** a zadejte ID účtu znovu.

Jestliže zadané ID účtu neodpovídá žádnému z registrovaných ID, zazní varovný signál a přihlášení se nezdaří. Zadejte správné ID účtu.

Výběrem volby **[Zkontrolovat počítadlo]** můžete zjistit počet vytisknutých a naskenovaných stran.

## Odhlášení

Authentication/  
Logout



Jakmile dokončíte práci se zařízením, vraťte se pomocí tlačítka **[Authentication/Logout]** na obrazovku pro zadání ID účtu.

# 4 Příjem faxů

Tato kapitola popisuje následující témata:

Automatický příjem faxů .....	4-2
Metoda příjmu .....	4-2
Kontrola a změna způsobu přijímání faxů .....	4-2
Průběh příjmu .....	4-3
Zrušení příjmu (přerušování spojení) .....	4-3
Ruční příjem .....	4-4
Průběh příjmu .....	4-4
Nastavení příjmu faxu .....	4-5
Nastavení příjmu faxu .....	4-6
Oboustranný tisk .....	4-6
Tisk 2 v 1 .....	4-6
Dávkový tisk .....	4-6
Datum/čas příjmu .....	4-6
Typ média pro tiskový výstup .....	4-7

## Automatický příjem faxů

Je-li vaše zařízení určeno výhradně pro fax a nikoli pro přijímání telefonních hovorů, nastavte je na automatický příjem faxů. Při příjmu faxů potom není třeba žádné operace.

### Metoda příjmu

Metody přijímání faxů na zařízení jsou uvedeny níže.

- Auto (normálně)
- Auto (FAX/TEL) (Viz [5-2.](#))
- Auto (TAD) (Viz [5-4.](#))
- Ruční (Viz [4-4.](#))

### Kontrola a změna způsobu přijímání faxů

#### 1 Zobrazte obrazovku.

Tlačítko [**System Menu/Counter**] > [**FAX**] > [**Příjem**] > [**Režim příjmu**]

#### 2 Zvolte metodu příjmu.

Zvolte metodu příjmu.

Pro automatický příjem faxů zvolte funkci [**Auto (Norm.)**].

## Průběh příjmu

### 1 Zahájení příjmu

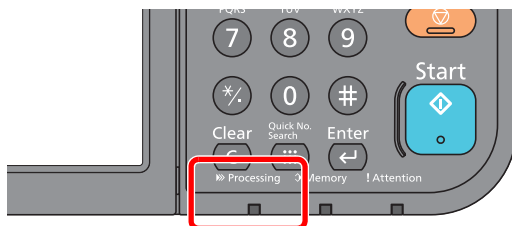

Když přichází fax, zabliká kontrolka [**Processing**] a příjem se automaticky zahájí.



#### POZNÁMKA

Pokud je telefon (běžně dostupný u prodejců) připojen k zařízení, příjem se zahájí po jeho zazvonění.

Počet zazvonění můžete změnit.

➔ Viz *Anglický návod k obsluze faxu*.

#### Příjem do paměti

Jestliže zařízení nemůže fax vytisknout kvůli nedostatku nebo vzpříčení papíru, uloží zaslané faxy dočasně do obrazové paměti. Tisk se zahájí ve chvíli, kdy se zařízení vrátí do stavu, kdy je možné tisknout.

Množství stran, které lze uložit, závisí na typu stran. Obecně lze říci, že lze uložit cca 256 nebo více stran A4 při běžném rozlišení.

Během přijímání faxu do paměti se tiskové úlohy přijatých faxů zobrazují na obrazovce Stav. Chcete-li přijaté faxy vytisknout, doplňte do zařízení papír nebo uvolněte vzpříčený papír.

Podrobnější informace o obrazovce Stav viz:

➔ *Návod k obsluze zařízení*

### 2 Tisk přijatých faxů

Přijaté faxy vyjíždějí na vnitřní zásobník potištěnou stranou směrem dolů.

## Zrušení příjmu (přerušování spojení)

Chcete-li zrušit přijímání pomocí přerušování telefonního spojení během komunikace, použijte následující postup.

#### 1 Zvolte tlačítko [**Status/Job Cancel**].

#### 2 Přerušování komunikace.

[FAX] > [Vyp.linky]

Pokud dojde k přerušování komunikace, příjem se zastaví.

## Ruční příjem

Tato metoda umožňuje přijímat faxy stisknutím tlačítka **[Manuální příjem]** po potvrzení, že se podařilo navázat telefonní spojení s odesílajícím zařízením.

### POZNÁMKA

Abyste mohli manuální příjem používat, je třeba změnit režim příjmu na manuální příjem. Pro změny v manuálním příjmu:

➔ Viz *Anglický návod k obsluze faxu*.

Připojení telefonního přístroje (běžně dostupného produktu) k tomuto zařízení vám umožní přijímat faxy a předem mluvit s osobou u odesílajícího zařízení.

➔ [Ruční příjem \(strana 5-7\)](#)

[Funkce přepnutí na dálku \(strana 5-8\)](#)

## Průběh příjmu

### 1 Telefon zvoní.

V případě příchozího hovoru telefon připojený k zařízení zazvoní.

### 2 Zvedněte sluchátko.

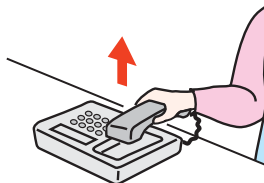

Zvedněte sluchátko telefonu.

### 3 Zkontrolujte, jestli je linka připojená k faxu odesílatele.

Pokud je cílem faxové zařízení, uslyšíte tiché pípání. Jestliže někdo zvedne sluchátko, můžete s touto osobou mluvit.

### 4 Na obrazovce domů zvolte **[Fax]** > **[Zavěšeno]** > **[Ruční příjem]**

Zahájí se příjem.

### POZNÁMKA

Pokud používáte telefon, který umí odesílat tónové signály, můžete pomocí něho zahájit příjem originálů přes funkci přepnutí na dálku.

➔ [Funkce přepnutí na dálku \(strana 5-8\)](#)

### 5 Vraťte sluchátko na místo.

Jakmile se příjem zahájí, vraťte sluchátko na jeho původní místo.

## Nastavení příjmu faxu

Umožňuje nastavit metodu příjmu a metodu tisku faxů.

Co chcete udělat?	Referenční strana
Vytisknout přijaté faxy na obě strany papíru.	Oboustranný tisk ► strana 4-6
Přijmout dvoustranný fax na jednu stránku.	Tisk 2 v 1 ► strana 4-6
Vytisknout přijaté faxy dohromady v jedné dávce.	Dávkový tisk ► strana 4-6
Vytisknout datum a čas příjmu a další informace.	Datum/čas příjmu ► strana 4-6
Omezit typy papíru, které lze použít.	Typ média pro tiskový výstup ► strana 4-7
Připojit se k pobočkové ústředně. (pouze pro Evropu)	Nastavení PBX (pouze pro Evropu) ► strana 2-10
Přeposlat přijaté faxy do jiného faxového zařízení nebo do počítače.	Viz <i>Anglický návod k obsluze faxu</i> .
Uložit přijaté faxy do zařízení, bez tisku.	Viz <i>Anglický návod k obsluze faxu</i> .
Zahájit příjem faxu ovládním zařízení příjemce.	Viz <i>Anglický návod k obsluze faxu</i> .
Zašifrovat originál, aby přenos proběhl bezpečně.	Viz <i>Anglický návod k obsluze faxu</i> .



## Nastavení příjmu faxu

### Oboustranný tisk

Pokud mají vícestránková přijatá data stejnou délku, lze je vytisknout oboustranně, přičemž délka dat zůstane stejná.

Zapnuto	Tisknout na obě strany.
Vypnuto	Netisknout na obě strany.

Více informací o konfiguraci nastavení:

➔ Viz *Anglický návod k obsluze faxu*.

### Tisk 2 v 1

Pokud přijímáte vícestránkový originál formátu Statement nebo A5, tato funkce vytiskne 2 stránky originálu najednou na jeden list papíru velikosti Letter nebo A4. Pokud budete mít zároveň zapnutý příjem 2 v 1 a oboustranný tisk, příjem 2 v 1 se vypne.

Zapnuto	Tisknout 2 v 1.
Vypnuto	Netisknout 2 v 1.

Více informací o konfiguraci nastavení:

➔ Viz *Anglický návod k obsluze faxu*.

### Dávkový tisk

Pokud přijímáte vícestránkový fax, stránky se vytisknou v dávce po přijetí všech stránek.

Zapnuto	Vytisknout v dávce po přijetí všech stran.
Vypnuto	Tisknout každou stránku zvlášť, jakmile je přijata.

Více informací o konfiguraci nastavení:

➔ Viz *Anglický návod k obsluze faxu*.

### Datum/čas příjmu

Funkce datum/čas příjmu přidá ve chvíli tisku zprávy do horní části stránky datum/čas příjmu, informace o odesílateli a počet stránek. To je užitečné pro potvrzení času přijetí, pokud byl fax odeslán z jiného časového pásma.



#### POZNÁMKA

Pokud přijatá data tisknete na více stran, informace o datu/času příjmu se vytiskne pouze na první stranu. Na následující strany se nevytiskne. Přeposíláte-li přijatý fax přes paměť, datum/čas příjmu se na přeposlaný fax nevytiskne.

Zapnuto	Vytisknout datum/čas příjmu.
Vypnuto	Netisknout datum/čas příjmu.

Více informací o konfiguraci nastavení:

➔ Viz *Anglický návod k obsluze faxu*.

## Typ média pro tiskový výstup

Zadejte typ papíru, který se použije pro tisk přijatého faxu.

Podporované typy papíru	Typ pro všechna média, Běžný, Hrubý, Pauzák, Etikety, Recyklovaný, Lepený, Tvrdý papír, Barva, Obálka, Silný, Vrstvený papír, Vysoká kvalita, Vlastní 1-8
-------------------------	---

Více informací o konfiguraci nastavení:

➔ Viz *Anglický návod k obsluze faxu*.

### Nastavení zásobníku pro tisk přijatých faxů

Podle zvoleného typu média mohou být faxy přijímány do příslušného zásobníku.

#### 1 Zobrazte obrazovku.

Tlačítko [System Menu/Counter] > [Nastavení kazety/Univerzálního zásobníku] > [Kazeta1-4] nebo [Univerzální zásobník]

Zvolte zásobník, který chcete používat pro příjem faxu.

#### 2 Volba formátu papíru.

1 Zvolte [Formát papíru] > [Metrický] nebo [Palce].

2 Zvolte formát papíru.

#### DŮLEŽITÉ

Formát papíru pro zásobník, který chcete použít pro příjem faxu, určete následovně.

Modely s velikostmi v palcích: Letter, Legal, Statement

Modely s velikostmi v metrických jednotkách: A4, B5, A5, Folio

Více informací o určení formátu papíru viz:

➔ *Návod k obsluze zařízení*

#### 3 Volba typu papíru.

1 Zvolte [Typ média].

2 Vyberte typ papíru.

#### 4 Nastavení typu papíru.

Konfigurace nastavení papíru pro příjem faxu. Při volbě typu papíru zvolte stejný typ papíru, jaký jste zvolili v kroku 3.

Více informací o konfiguraci nastavení:

➔ Viz *Anglický návod k obsluze faxu*.

# 5 Používání praktických funkcí faxu

Tato kapitola vysvětluje následující témata:

Používání připojeného telefonu .....	5-2
Automatické přepnutí faxu/telefonu při příjmu .....	5-2
Automatické přepnutí faxu/záznamníku při příjmu .....	5-4
Ruční odesílání .....	5-6
Ruční příjem .....	5-7
Funkce přepnutí na dálku .....	5-8

## Používání připojeného telefonu

K zařízení je možné připojit telefon (zařízení dostupné u prodejců) a využívat různé funkce.

### Automatické přepnutí faxu/telefonu při příjmu

Tato metoda příjmu je vhodná, používáte-li na jedné telefonní lince zároveň telefon i fax. Po odeslání faxu jej zařízení automaticky přijme, a jestliže druhá strana volá telefonem, zařízení vydá vyzváněcí tón, který uživatele vyzývá k přijetí hovoru.

#### DŮLEŽITÉ

**Chcete-li použít automatické přepnutí faxu/telefonu, je třeba k zařízení připojit telefonní přístroj (běžně dostupný produkt).**

**Poté, co telefon vydal nastavený počet vyzváněcích tónů, musí druhá strana zaplatit poplatek za telefonní spojení i v případě, že přijímající zařízení neodpovídá.**

#### Průběh příjmu

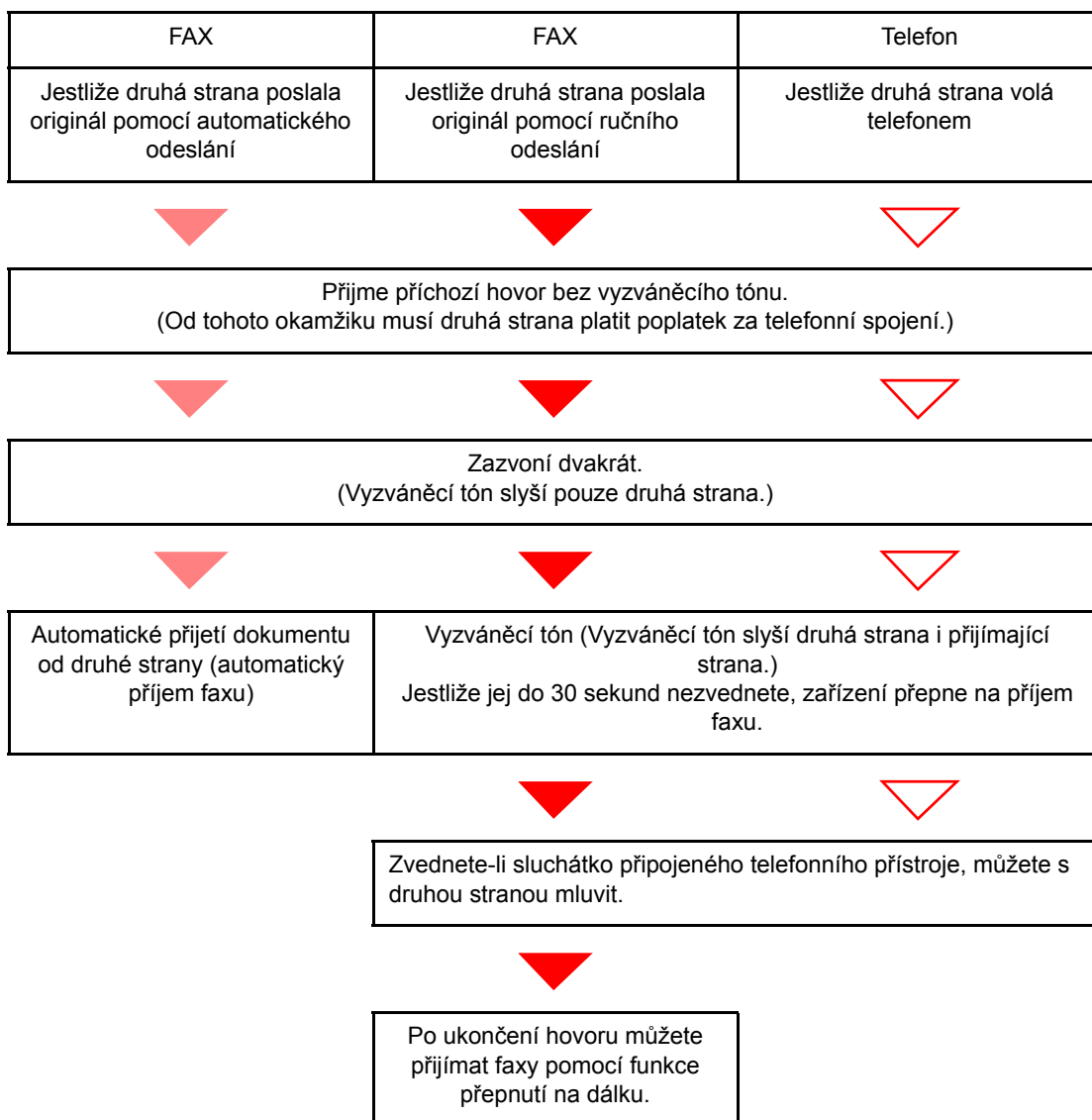

#### POZNÁMKA

Po ukončení hovoru můžete také přijímat faxy pomocí funkce přepnutí na dálku.

➔ [Funkce přepnutí na dálku \(strana 5-8\)](#)

### Příprava:

Pro výběr funkce **[Auto (FAX/TEL)]**.

➔ Viz *Anglický návod k obsluze faxu*.

## 1 Telefon zvoní.



Připojený telefonní přístroj začne vyzvánět. Mějte na paměti, že pokud je počet zazvonění (pro automatické přepnutí faxu/telefonu) nastaven na **[0]** (nulu), nebude připojený telefon zvonit.



### POZNÁMKA

Počet zazvonění můžete změnit.

➔ Viz *Anglický návod k obsluze faxu*.

## 2 Zvednout telefon.

**Jestliže jde o volání z telefonu**

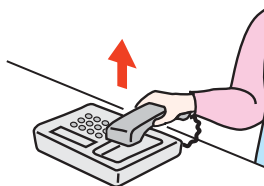

- 1 Zařízení vydá vyzváněcí tón, který uživatele vyzývá k přijetí hovoru. Sluchátko telefonu zvedněte do 30 sekund.



### POZNÁMKA

Jestliže jej do 30 sekund nezvednete, zařízení přepne na příjem faxu.

- 2 Proveďte hovor s druhou stranou.



### POZNÁMKA

Po ukončení hovoru můžete také přijímat faxy pomocí funkce přepnutí na dálku.

➔ [Funkce přepnutí na dálku \(strana 5-8\)](#)

**Jestliže jde o volání z faxu**

Zařízení začne přijímat faxové originály.

## Automatické přepnutí faxu/záznamníku při příjmu

Tato metoda je užitečná, pokud používáte zároveň záznamník a fax. Po odeslání faxu jej zařízení automaticky přijme, a jestliže druhá strana volá telefonem, zařízení se chová podle funkcí připojeného záznamníku. Jestliže tedy uživatel není přítomen, může druhá strana nechat na záznamníku vzkaz.

### ✓ DŮLEŽITÉ

**Používáte-li funkci automatického přepnutí faxu/záznamníku a při příjmu a před uplynutím jedné minuty od přijetí hovoru od druhé strany je alespoň 30 sekund ticho, aktivuje se funkce pro rozpoznání ticha a zařízení přepne na příjem faxu.**

### 💡 POZNÁMKA

Chcete-li použít automatické přepnutí faxu/záznamníku, je třeba k zařízení připojit telefonní přístroj vybavený záznamníkem (běžně dostupný produkt).

Pro podrobnosti, jako např. odpověď na zprávy, nahlédněte do návodu k obsluze daného záznamníku.

Počet zazvonění vydaných zařízením nastavte vyšší než počet zazvonění záznamníku

➔ Viz *Anglický návod k obsluze faxu*.

### Průběh příjmu

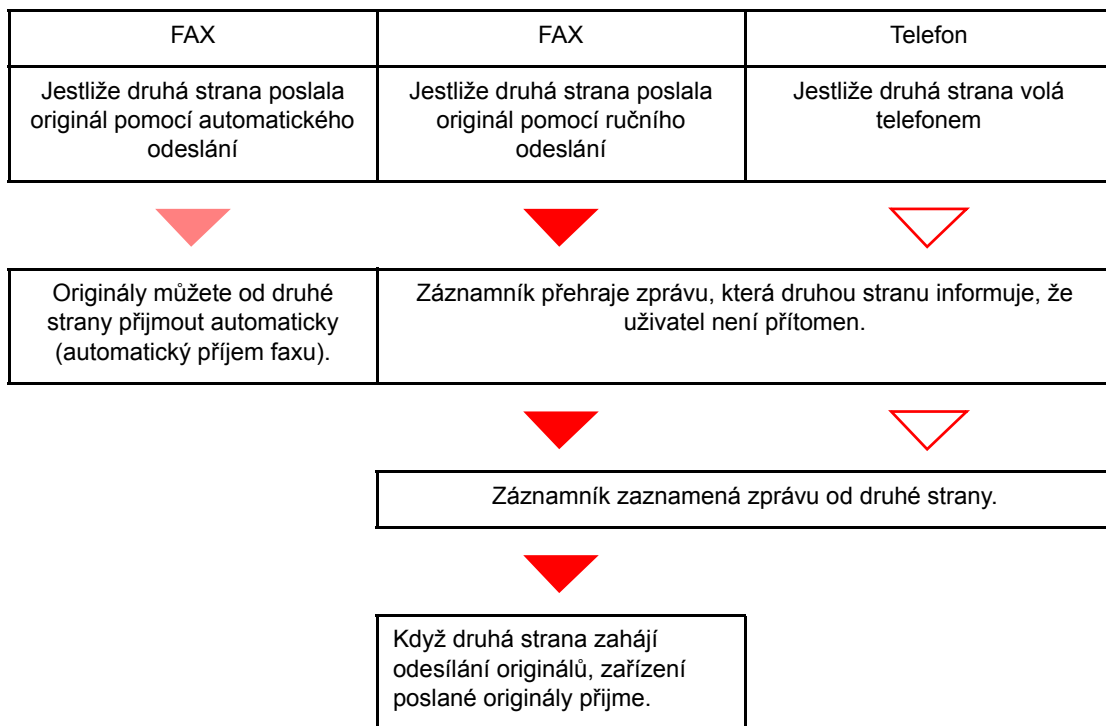

### Příprava:

Zvolte funkci **[Auto (TAD)]**.

➔ Viz *Anglický návod k obsluze faxu*.

## 1 Telefon zvoní.



Připojený telefonní přístroj vydá nastavený počet vyzváněcích tónů.



### POZNÁMKA

Jestliže zvednete sluchátko ve chvíli, kdy telefonní přístroj ještě vyzvání, přepne se zařízení do stejného stavu jako při ručním příjmu

➔ [Ruční příjem \(strana 5-7\)](#)

## 2 Záznamník přijme volání.

**Jestliže jde o volání z telefonu, ale uživatel není přítomen**

Záznamník přehraje automatickou zprávu a začne nahrávat zprávu od druhé strany.



### POZNÁMKA

Jestliže je během nahrávání ticho trvající déle než 30 sekund, přepne se zařízení na příjem faxu.

**Jestliže jde o volání z faxu**

Zařízení začne přijímat faxové originály.

## Ruční odesílání

Pokud chcete mluvit s osobou u přijímacího systému nebo tento systém potřebuje přepnout na fax, použijte k odesílání originálů tuto metodu.

**1 Vložte originály.**

**2 Vytočte cíl.**

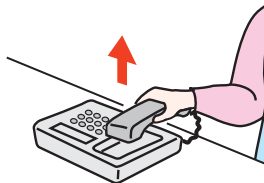

Zvedněte sluchátko a vytočte číslo příjemce.

**3 Zkontrolujte, jestli je linka připojená k faxu příjemce.**

Pokud je cílem faxové zařízení, uslyšíte dlouhý vysoký tón. Jestliže někdo zvedne sluchátko, můžete s touto osobou mluvit.

**4 Na obrazovce Domů stiskněte [FAX] > [Zavěšeno]**

**5 Stiskněte tlačítko [Start].**

Přenos bude zahájen.

**6 Vraťte sluchátko na místo.**

Jakmile se odesílání zahájí, vraťte sluchátko na jeho původní místo.



## Ruční příjem

K příjmu může dojít poté, co se telefonní linka připojí k odesílateli.



### POZNÁMKA

Přednastavený režim příjmu pro toto zařízení je automatický příjem faxu. Abyste mohli manuální příjem používat, je třeba změnit režim příjmu na manuální příjem. Pro změny v manuálním příjmu:

➔ [Viz Anglický návod k obsluze faxu.](#)

### 1 Telefon zvoní.

V případě příchozího hovoru telefon připojený k zařízení zazvoní.

### 2 Zvedněte sluchátko.

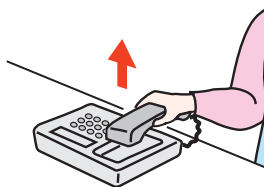

Zvedněte sluchátko telefonu.

### 3 Zkontrolujte, jestli je linka připojená k faxu odesílatele.

Pokud je cílem faxové zařízení, uslyšíte tiché pípání. Jestliže někdo zvedne sluchátko, můžete s touto osobou mluvit.

### 4 Na obrazovce Domů stiskněte [FAX] > [Zavěšeno] > [Ruční příjem]

Zahájí se příjem.



### POZNÁMKA

Pokud používáte telefon, který umí odesílat tónové signály, můžete pomocí něho zahájit příjem originálů přes funkci přepnutí na dálku.

➔ [Funkce přepnutí na dálku \(strana 5-8\)](#)

### 5 Vraťte sluchátko na místo.

Jakmile se příjem zahájí, vraťte sluchátko na jeho původní místo.

## Funkce přepnutí na dálku

Příjem faxu můžete zahájit pomocí připojeného telefonu. Tato funkce se hodí, pokud chcete používat zařízení a telefon (zařízení dostupné u prodejců) společně, ale každé z jiného místa.



### POZNÁMKA

Chcete-li použít funkci přepnutí na dálku, je třeba k zařízení připojit telefonní přístroj (běžně dostupný produkt) s funkcí odesílání zvukového signálu. I v případě, že takový telefonní přístroj máte, může se stát, že funkce nebude fungovat správně. Záleží na typu telefonního zařízení. Více informací získáte u našeho obchodního zástupce nebo u prodejce.

Tovární nastavení čísla dálkového přepnutí je 55.

Toto číslo lze změnit.

➔ Viz *Anglický návod k obsluze faxu*.

### Použití čísla přepnutí na dálku

Příjem faxu můžete zahájit prostřednictvím připojeného telefonního přístroje podle následujícího postupu.

## 1 Připojený telefonní přístroj začne vyzvánět.

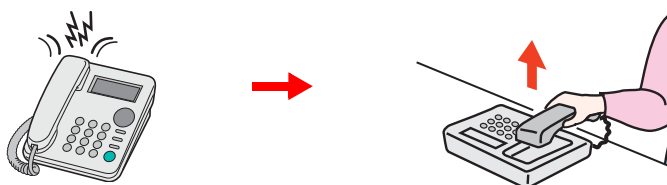

Zvedněte sluchátko telefonu.



### POZNÁMKA

Počet zazvonění můžete změnit.

➔ Viz *Anglický návod k obsluze faxu*.

## 2 Stiskněte číslo pro přepnutí na dálku (2 číslice).

Jakmile ze sluchátka uslyšíte tón faxu, zadejte dvojmístné číslo pro přepnutí na dálku pomocí klávesnice na telefonním zařízení. Telefonní linka se přepne na zařízení a příjem bude zahájen.

# 6 Odstraňování problémů

Tato kapitola vysvětluje následující témata:

Kontrolky během operace odesílání/příjmu .....	6-2
Reakce na blikající indikátor Attention .....	6-2
Opatření při vypínání zařízení .....	6-3
Zprávy .....	6-4
Seznam kódů chyb .....	6-5
Odstraňování problémů .....	6-8

## Kontrolky během operace odesílání/příjmu

Kontrolky [**Processing**] a [**Memory**] ukazují stav přenosu faxu.

- Kontrolka [**Processing**] bliká při přenosu a příjmu faxu.
- Kontrolka [**Memory**] bliká, když se zdrojová data ukládají do paměti pro přenos přes paměť.
- Kontrolka [**Memory**] svítí, když jsou v paměti uložena zdrojová data pro odložený přenos.



## Reakce na blikající indikátor Attention

Jestliže bliká kontrolka [**Attention**], volbou tlačítka [**Status/Job Cancel**] zobrazíte chybové hlášení. Není-li po stisku tlačítka [**Status/Job Cancel**] zobrazeno na dotykovém panelu hlášení nebo kontrolka Pozor svítí po dobu 1,5 sekundy, zkontrolujte následující.

Příznak	Kontrolní dotazy	Nápravná opatření	Referenční strana
Nelze odeslat fax.	Je modulární kabel správně připojen?	Připojte správně modulární kabel.	—
	Bylo správně zaregistrováno povolené číslo faxu a povolené číslo ID?	Zkontrolujte povolené číslo faxu a povolené číslo ID.	—
	Vyskytl se problém v komunikaci?	Zkontrolujte kódy chyb ve zprávě o výsledcích příjmu/přenosu a ve zprávě o aktivitě. Začíná-li kód chyby na „U“ nebo „E“, proveďte příslušný postup.	<a href="#">6-5</a>
	Není cílová faxová linka obsazená?	Odešlete fax znovu.	—
	Odpovídá cílové faxové zařízení?	Odešlete fax znovu.	—
	Vyskytla se jiná chyba než uvedené?	Kontaktujte svého servisního technika.	—

## Opatření při vypínání zařízení

Chcete-li zařízení vypnout, stiskněte tlačítko Power. Nelze automaticky přijímat faxy, jestliže je vypínač vypnut.

Před vypnutím vypínače zkontrolujte, zda jsou kontrolky [**Processing**] a [**Memory**] vypnuté.

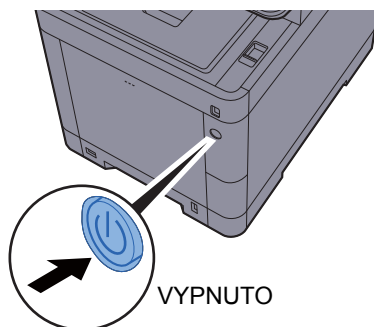

Je-li nastaveno [**Zobrazit zprávu o vypnutí**], zobrazí se obrazovka pro potvrzení vypnutí.

Vypnutí zařízení trvá asi 3 minuty.

➔ Viz *Anglický návod k obsluze faxu*.



### POZNÁMKA

Pokud kontrolka [**Processing**] nebo kontrolka [**Memory**] svítí, zařízení je v provozu. Vypnutí hlavního vypínače v okamžiku, kdy zařízení pracuje, může způsobit poškození.

# Zprávy

Dojde-li k chybě, zobrazí se na displeji jedno z níže uvedených hlášení. To vám pomůže zjistit a napravit problém.

## POZNÁMKA

Dojde-li k chybě při přenosu, vytvoří se zpráva o výsledku odeslání/přijetí.

Zkontrolujte kód chyby uvedený ve zprávě a vyhledejte podrobnější popis:

➔ [Seznam kódů chyb \(strana 6-5\)](#)

Pro tisk protokolu odesílání/přijmu:

➔ *Viz Anglický návod k obsluze faxu.*

Kódy chyb můžete zjistit také pomocí zprávy o činnosti

➔ *Viz Anglický návod k obsluze faxu.*







Hlášení	Kontrolní bod	Nápravné opatření	Referenční strana
<b>Chyba zařízení.</b>	—	Došlo k interní chybě. Poznamenejte si kód chyby zobrazený na obrazovce a kontaktujte servisního zástupce.	—
<b>Kapacita úloh plán. odeslání je překročena.</b>	—	Počet úloh překročil omezení nastavené pro zpožděný přenos. Zvolte [ <b>Konec</b> ]. Úloha byla zrušena. Počkejte, dokud se zpožděný přenos neprovede, nebo přenos zrušte a spusťte úlohu znovu.	—
<b>Limit schránky byl překročen.</b>	Je na obrazovce zobrazena zpráva [ <b>Konec</b> ]?	Vybraná schránka je plná a další ukládání není možné; úloha byla zrušena. Zvolte [ <b>Konec</b> ]. Zkuste úlohu spustit znovu po vytištění nebo vymazání dat ze schránky.	—
<b>Omezení účtování úloh bylo překročeno.</b>	Nebyl překročen přijatelný počet operací tisku omezený účtováním úloh?	Počet tisků překročil přijatelný počet omezený účtováním úloh. Již nelze tisknout. Tato úloha je zrušena. Zvolte [ <b>Konec</b> ].	Podrobnější informace viz <b>Návod k obsluze</b> zařízení.
<b>Přidejte následující papír do zásobníku #.</b>	Odpovídá vybraný formát papíru formátu papíru vloženému do zvoleného zdroje papíru?	Chcete-li pokračovat v tisku, zvolte tlačítko [ <b>Pokračovat</b> ]. Chcete-li úlohu zrušit, stiskněte tlačítko [ <b>Zrušit</b> ].	—
	Nedošel v daném zásobníku papír?	Vložte papír. Vyberte jiný zdroj papíru zvolením tlačítka [ <b>Výběr papíru</b> ]. Chcete-li tisknout na papír z aktuálně vybraného zdroje papíru, zvolte tlačítko [ <b>Pokračovat</b> ].	—
<b>Telefon je vyvěšený.</b>	—	Položte sluchátko.	—
<b>Úlohu nelze provést.</b>	—	Tato úloha je zrušena, protože je omezena autorizací uživatele nebo účtováním úloh. Zvolte [ <b>Konec</b> ].	—

## Seznam kódů chyb

Dojde-li k chybě při přenosu, zaznamená se do zprávy o výsledku odeslání/příjmu a zprávy o činnosti jeden z následujících kódů chyb.

### POZNÁMKA

V kódu chyby se objeví "U"nebo "E" podle nastavení rychlosti komunikace.

Kód chyby	Možná příčina/opatření
Zařízení je zaneprázdněno	Nepodařilo se navázat spojení s příjemcem ani po nastaveném počtu opakovaných vytáčení. Odešlete fax znovu.
ZRUŠENO	Přenos byl zrušen akcí pro zrušení přenosu. Příjem byl zrušen akcí pro zrušení příjmu.
U00300	V zařízení příjemce došel papír. Zkonzultujte s příjemcem.
U00430 - U00462	Příjem byl zrušen kvůli nesrovnalostem v nastavení komunikace s odesílajícím zařízením, přestože spojení bylo navázáno.
U00601 - U00690	Komunikace byla zastavena kvůli selhání zařízení. Odešlete nebo přijměte fax znovu.
U00700	Komunikace byla zastavena kvůli selhání na straně odesílajícího nebo přijímajícího zařízení.
U00800 - U00811	Stránka(y) odeslána(y) špatně. Odešlete fax znovu. Pokud problémy přetrvávají, snižte rychlost spuštění přenosu a odešlete fax znovu.  <b>POZNÁMKA</b> Pokud k takovýmto chybám v komunikaci dochází často, změňte výchozí nastavení rychlosti spuštění přenosu v systémové nabídce.
U00900 - U00910	Stránka(y) přijata(y) špatně. Požádejte odesílatele o opětovné zaslání.  <b>POZNÁMKA</b> Pokud k takovýmto chybám v komunikaci dochází často, změňte výchozí nastavení rychlosti spuštění příjmu v systémové nabídce.
U01000 - U01097	Během přenosu došlo k chybě v komunikaci. Odešlete fax znovu. Pokud problémy přetrvávají, snižte rychlost spuštění přenosu a odešlete fax znovu.  <b>POZNÁMKA</b> Pokud k takovýmto chybám v komunikaci dochází často, změňte výchozí nastavení rychlosti spuštění přenosu v systémové nabídce.
U01100 - U01196	Během příjmu došlo k chybě v komunikaci. Požádejte odesílatele o opětovné zaslání.  <b>POZNÁMKA</b> Pokud k takovýmto chybám v komunikaci dochází často, změňte výchozí nastavení rychlosti spuštění příjmu v systémové nabídce.
U01400	Nepodařilo se navázat komunikaci s odesílajícím nebo přijímajícím zařízením, protože vytáčení nastavené pro tónovou linku bylo použito pro pulzní linku.
U01500	Během vysokorychlostního přenosu došlo k chybě v komunikaci. Odešlete fax znovu. Pokud problémy přetrvávají, snižte rychlost spuštění přenosu a odešlete fax znovu.  <b>POZNÁMKA</b> Pokud k takovýmto chybám v komunikaci dochází často, změňte výchozí nastavení rychlosti spuštění přenosu v systémové nabídce.
U01600	Během vysokorychlostního příjmu došlo k chybě v komunikaci. Požádejte odesílatele o opětovné zaslání s nižší rychlostí přenosu.  <b>POZNÁMKA</b> Pokud k takovýmto chybám v komunikaci dochází často, změňte výchozí nastavení rychlosti spuštění příjmu v systémové nabídce.

Kód chyby	Možná příčina/opatření
U01700 - U01720	Během vysokorychlostního přenosu došlo k chybě v komunikaci. Odešlete fax znovu. Pokud problémy přetrvávají, snižte rychlost spuštění přenosu a odešlete fax znovu.  <b>POZNÁMKA</b> Pokud k takovýmto chybám v komunikaci dochází často, změňte výchozí nastavení rychlosti spuštění přenosu v systémové nabídce.
U01721	Během vysokorychlostního přenosu došlo k chybě v komunikaci. Nastavená rychlost přenosu patrně není vhodná pro přijímající zařízení. Snižte rychlost přenosu a odešlete dokument znovu.
U01800 - U01820	Během vysokorychlostního příjmu došlo k chybě v komunikaci. Požádejte odesílajícího o opětovné zaslání s nižší rychlostí přenosu, nebo aby snížil rychlost spuštění příjmu v systémové nabídce.
U01821	Během vysokorychlostního příjmu došlo k chybě v komunikaci. Nastavená rychlost přenosu patrně není pro toto zařízení dostupná. Požádejte odesílajícího o opětovné zaslání s nižší rychlostí přenosu, nebo aby snížil rychlost spuštění příjmu v systémové nabídce.
U03000	Během vyžádaného příjmu nebylo možné přijmout fax, protože do zařízení druhé strany nebyly vloženy žádné dokumenty k odeslání. Zkonzultujte s druhou stranou.
U03200	Byl proveden pokus o příjem přes nástěnku pomocí podadresy, zatímco zařízení druhé strany je model naší značky, ale zadaná schránka podadresy neobsahovala žádná data. Zkonzultujte s druhou stranou.
U03300	Došlo k chybě kvůli jedné ze dvou níže uvedených příčin. Zkonzultujte s druhou stranou. 1 Zařízení druhé strany je model naší značky a omezení přenosu byla nastavena druhou stranou během dotazu na příjem faxu. Komunikace byla přerušena, protože heslo nebylo platné. 2 Zařízení druhé strany je model naší značky a omezení přenosu byla nastavena druhou stranou během dotazu na příjem faxu přes nástěnku pomocí podadresy. Komunikace byla přerušena, protože heslo nebylo platné.
U03400	Vyžádaný příjem byl přerušen, protože heslo zadané druhou stranou neodpovídalo ID místního faxu na přijímajícím zařízení. Zkonzultujte s druhou stranou.
U03500	Byl proveden pokus o příjem přes nástěnku pomocí podadresy a zařízení druhé strany je model této značky, ale zadaná schránka podadresy nebyla zaregistrována v zařízení druhé strany. Zkonzultujte s příjemcem.
U03600	Zařízení druhé strany je model naší značky a příjem přes nástěnku pomocí podadresy byl přerušen, protože zadané heslo podadresy nebylo správné. Zkonzultujte s druhou stranou.
U03700	Byl proveden pokus o příjem přes nástěnku pomocí podadresy, ale zařízení druhé strany buď nemá funkci pro komunikaci přes nástěnku pomocí podadresy, nebo nebyly v žádné ze schránek pro přenos dokumentů (schránek podadres) žádné originály.
U04000	Zadaná schránka podadresy není zaregistrována v přijímajícím zařízení naší značky nebo podadresa neodpovídá.
U04100	Přijímající zařízení není vybaveno funkcí pro schránku podadresy nebo podadresa neodpovídá.
U04200	Šifrovaný přenos byl zrušen, protože zvolená schránka není zaregistrována.
U04300	Šifrovaný přenos byl zrušen, protože přijímající fax není vybaven funkcí pro šifrovanou komunikaci.
U04400	Šifrovaný přenos byl zrušen, protože šifrovací klíč neodpovídá.
U04500	Šifrovaný příjem byl zrušen, protože šifrovací klíč neodpovídá.
U05100	Přenos byl zrušen, protože požadavky na komunikaci nejsou splněny kvůli omezení přenosu nastavenému na tomto zařízení. Zkonzultujte s příjemcem.
U05200	Přenos byl zrušen, protože požadavky na komunikaci nejsou splněny kvůli omezení příjmu nastavenému na tomto zařízení.
U05300	Příjem byl odmítnut příjemcem, protože požadavky na komunikaci nejsou splněny kvůli omezení příjmu nastavenému na přijímajícím zařízení. Zkonzultujte s příjemcem.



Kód chyby	Možná příčina/opatření
U14000	Příjem do schránky podadresy byl zastaven, protože v paměti tohoto zařízení není volné místo. Uvolněte místo v paměti přesunem uložených dat nebo zrušte příjem do schránky podadresy.
U14100	Odesílání do schránky podadresy tohoto zařízení nebo zařízení příjemce s modelem naší značky bylo pozastaveno, protože v paměti zařízení příjemce není dostatek místa. Zkonzultujte s příjemcem.
U19000	Příjem přes paměť byl zastaven, protože v paměti tohoto zařízení není volné místo. Uvolněte místo v paměti přesunem uložených dat a požádejte odesílatele o opětovné zaslání.
U19100	Příjem přes paměť byl zastaven, protože v paměti přijímajícího zařízení není volné místo. Zkonzultujte s příjemcem.
U19300	Přenos byl zastaven kvůli chybě v datech, ke které došlo při přenosu. Odešlete fax znovu.

## Odstraňování problémů

Jestliže se vyskytne problém, zkontrolujte nejprve následující. Pokud problém přetrvává, obraťte se na vašeho prodejce nebo na zástupce servisu.

Příznak	Kontrolní bod	Nápravné opatření	Referenční strana
<b>Dokument nelze odeslat.</b>	Je modulární kabel správně připojen?	Připojte správně modulární kabel.	—
	Zobrazuje se <i>Chyba odesílání</i> ?	Napravte příčinu chyby a odešlete dokument znovu.	<a href="#">6-5</a>
	Je aktivováno omezení přenosu?	Zrušte omezení přenosu.	—
	Používáte IP telefonní linku?	Chybu v komunikaci můžete dočasně vymazat změnou nastavení rychlosti spuštění přenosu [ <b>TX Start Speed</b> ].	—
<b>Nelze provést šifrovanou komunikaci.</b>	Jsou u odesílatele i příjemce provedena správná nastavení?	Zkontrolujte zaregistrovaná nastavení u odesílatele i u příjemce.	—
<b>Nelze použít funkci přepnutí na dálku.</b>	Používá se pulzní linka?	Některé telefony mohou vysílat tónové signály pomocí tlačítek. Nahlédněte do návodu k obsluze vašeho telefonního přístroje.	—
	Je číslo pro přepnutí na dálku správné?	Zkontrolujte zaregistrované nastavení (výchozí nastavení: 55)	—
<b>Po přijetí faxu se nic nevytiskne.</b>	Je aktivována paměť pro preposílání?	Zkontrolujte cíl předání.	—
<b>Nelze přijmout dokument.</b>	Je modulární kabel správně připojen?	Připojte správně modulární kabel.	—
	Zobrazuje se <i>Chyba komunikace</i> ?	Napravte příčinu chyby a požádejte odesílatele o opětovné zaslání.	<a href="#">6-5</a>
	Používáte IP telefonní linku?	Chybu v komunikaci můžete dočasně vymazat změnou nastavení rychlosti spuštění příjmu [ <b>RX Start Speed</b> ].	—
	Je aktivováno omezení příjmu?	Zrušte omezení příjmu.	—
<b>Nelze provést příjem do paměti</b>	Je v paměti volné místo?	Přijměte dokument, až bude v paměti místo, nebo místo v paměti uvolněte.	—
<b>Nelze provést přenos pomocí podadresy.</b>	Je faxové zařízení příjemce vybaveno funkcí pro přenos pomocí podadresy?	Přenos pomocí podadresy nelze provést, pokud faxové zařízení příjemce nemá podobnou funkci pro přenos pomocí podadresy.	—
	Je zadaná podadresa a heslo podadresy stejné jako podadresa a heslo podadresy zaregistrované ve faxovém zařízení příjemce?	Jestliže je vaše nastavení správné, zkontrolujte je i u příjemce. Toto zařízení nepoužívá pro příjem heslo podadresy.	—
	Je v paměti faxového zařízení příjemce volné místo?	Zkonzultujte s příjemcem.	—
<b>Nelze provést předání přes paměť.</b>	Je předávání přes paměť nastaveno na [ <b>Zapnuto</b> ]?	Zkontrolujte nastavení předávání přes paměť.	—

Příznak	Kontrolní bod	Nápravné opatření	Referenční strana
<b>Nelze provést předání přes paměť pomoci podadresy.</b>	Je faxové zařízení příjemce vybaveno funkcí pro přenos pomoci podadresy?	Přenos pomoci podadresy nelze provést, pokud faxové zařízení příjemce nemá podobnou funkci pro přenos pomoci podadresy.	—
	Je zadaná podadresa stejná jako podadresa zaregistrovaná ve faxovém zařízení příjemce?	Jestliže je vaše nastavení správné, zkontrolujte je i u příjemce. Toto zařízení nepoužívá pro příjem heslo podadresy.	—
<b>Nelze provést výstup ze schránky podadresy.</b>	Je nastaveno heslo schránky?	Zadejte správné heslo schránky.	—
<b>Nelze použít vyžádaný příjem.</b>	Je vyžádaný přenos na odesílajícím zařízení prováděn správně?	Zkonzultujte s příjemcem.	—
<b>Nelze použít komunikaci přes nástěnku pomoci podadresy.</b>	Má faxové zařízení druhé strany podobnou funkci pro komunikaci přes nástěnku pomoci podadresy?	Nemá-li faxové zařízení druhé strany podobnou funkci pro komunikaci přes nástěnku pomoci podadresy, nemůže přes nástěnku pomoci podadresy přijímat faxy. Zkonzultujte s příjemcem.	—
	Je podadresa a heslo podadresy zadáno správně?	Jestliže je vaše nastavení správné, zkontrolujte je i u příjemce.	—

# 7 Dodatek

Tato kapitola vysvětluje následující témata:

Způsob zadávání znaků .....	7-2
Technické údaje .....	7-3
Mapa nabídky .....	7-5

# Způsob zadávání znaků

Chcete-li vložit znaky jména, použijte klávesnici na dotykovém panelu podle níže uvedených pokynů.

## POZNÁMKA

Dostupná jsou rozvržení kláves QWERTY, QWERTZ a AZERTY, stejná jako u počítačové klávesnice. Změňte rozložení dle potřeby. Informace ohledně změny rozvržení naleznete v dokumentu:

► [Návod k obsluze zařízení](#)

Jako příklad je zde použito rozložení QWERTY. Pomocí stejných kroků můžete vybrat jiné rozložení.

## Obrazovky zadání

### Obrazovka zadání malých písmen



Č.	Okno/tlačítko	Popis
1	Displej	Zobrazuje vkládané znaky.
2	Klávesnice	Zvolíte znak, který chcete vložit.
3	<b>[Zrušit]</b>	Zvolíte zrušení vložených znaků a vrátíte se na obrazovku do předchozího stavu.
4	<b>[&lt; Zpět]</b>	Zvolíte návrat na předchozí obrazovku.
5	<b>[OK] / [Další &gt;]</b>	Zvolením dojde k uložení zadaných znaků a k přesunu na následující obrazovku.
6	Klávesa Enter	Zvolením zadáte nový řádek.
7	Mezerník	Zvolením vložíte mezeru.
8	Klávesa Odstr.	Zvolením vymažete znak vlevo od kurzoru.
9	Zobrazení <b>[Vstup] / [Limit]</b>	Zobrazí se maximální počet znaků a počet zadaných znaků.
10	Kurzorové klávesy	Zvolením pohybujete kurzorem na displeji.
11	<b>[A/a] / [a/A]</b>	Zvolením přepnete mezi psaním velkých písmen a malých písmen.
12	<b>[ABC] / [Symbol]</b>	Vyberte znaky, které budou zadány. Pro zadání symbolů nebo znaků zvolte <b>[Symbol]</b> .

## Technické údaje



### DŮLEŽITÉ

Tyto technické údaje mohou být bez upozornění změněny.

#### Funkce faxu

Položka	Popis
Kompatibilita	G3
Komunikační linka	Účastnická telefonní linka
Doba odeslání faxu	Méně než 3 sekundy (33600 b/s, JBIG, graf ITU-T A4-R #1)
Rychlost přenosu	33600/31200/28800/26400/24000/21600/19200/16800/14400/12000/9600/7200/4800/2400 bps
Schéma kódování	JBIG/MMR/MR/MH
Oprava chyby	ECM
Velikost předlohy	Max. šířka: 216 mm, Max. délka: 915 mm
Automatické podávání dokumentů	Max. 75 listů (s podavačem dokumentů)
Rozlišení	Skenování: 200 x 100 dpi Normální (8 bodů/mm × 3,85 čar/mm) 200 x 200 dpi Jemné (8 bodů/mm × 7,7 čar/mm) 200 x 400 dpi Super (Velmi jemné) (8 bodů/mm × 15,4 čar/mm) 400 x 400 dpi Ultra (Extra jemné) (16 bodů/mm × 15,4 čar/mm)  Tisk: 600 × 600 dpi
Odstíny	256 odstínů (chybová difúze)
Tlačítko rychlé volby	100 tlačítek
Přenos na více stanic	Max. 100 cílů
Náhradní příjem do paměti	256 listů nebo více (s použitím ITU-T A4 #1)
Kapacita paměti pro obrazy	3,5 MB (standardní) (pro faxový přenos a příjem)
Výstup zprávy	Zpráva o výsledku odeslání, zpráva o výsledku příjmu, zpráva o činnosti, stavová stránka

**Funkce síťového faxu**

Položka	Popis
Hardware	Počítač kompatibilní s IBM PC-AT
Rozhraní	10BASE-T, 100BASE-TX, 1000BASE-T
Operační systém	Windows Server 2008/2012/2016 a Windows 7/8.1/10
Rozlišení odesílání	Extra vysoké (400 × 400dpi), Vysoké (200 × 200dpi), Běžné (100 × 200dpi)
Formát dokumentu	Letter, Legal, Statement, A4, A5, Folio, B5(JIS)
Odložené odeslání faxu	Podle nastavení v ovladači síťového faxu (možno nastavit v rozestupech po 1 minutě během následujících 24 hodin)
Přenos a tisk	Je k dispozici faxový přenos a tisknutí ze zařízení.
Vícenásobný přenos	Až do 100 cílů
Účtování úloh	Je-li v zařízení ZAPNUTO Přihlašování uživatele, je třeba zadat přihlašovací jméno a heslo v ovladači síťového faxu. Je-li v zařízení ZAPNUTO Účtování úloh, je třeba zadat ID účtu v ovladači síťového faxu.
Úvodní stránka	Pomocí ovladače síťového faxu lze vybrat formát, nebo můžete vytvořit šablonu.

# Mapa nabídky

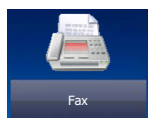

PřidatCíl (strana <a href="#">3-7</a> )	
Adresář (strana <a href="#">3-9</a> )	
Externí adresář (viz <i>Embedded Web Server RX User Guide</i> )	
TI. rychlé volby (strana <a href="#">3-10</a> )	
Funkce	Tichý režim (viz <i>Anglický návod k obsluze faxu.</i> )
	Velikost předlohy (viz <i>Anglický návod k obsluze faxu.</i> )
	Orientace originálu (viz <i>Anglický návod k obsluze faxu.</i> )
	Oboustranný tisk (viz <i>Anglický návod k obsluze faxu.</i> )
	Rozlišení odeslání faxu (viz <i>Anglický návod k obsluze faxu.</i> )
	Sytost (viz <i>Anglický návod k obsluze faxu.</i> )
	Původní obraz (viz <i>Anglický návod k obsluze faxu.</i> )
	Průběžné skenování (viz <i>Anglický návod k obsluze faxu.</i> )
	Zadání názvu souboru (viz <i>Anglický návod k obsluze faxu.</i> )
	Dlouhý originál (viz <i>Anglický návod k obsluze faxu.</i> )
	Zpráva o dokončení úlohy (viz <i>Anglický návod k obsluze faxu.</i> )
	Opožděné odeslání faxu (viz <i>Anglický návod k obsluze faxu.</i> )
	Přímé odeslání faxu (viz <i>Anglický návod k obsluze faxu.</i> )
	Vyžádaný příjem faxu (viz <i>Anglický návod k obsluze faxu.</i> )
Zpráva Fax TX (viz <i>Anglický návod k obsluze faxu.</i> )	
Přid/Upř. Zkratka (viz <i>Návod k obsluze zařízení</i> )	

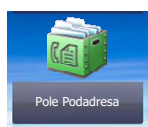

Pole Podadresa (viz *Anglický návod k obsluze faxu.*)

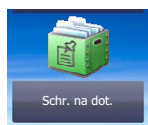

Schránka pro dotazování (viz *Anglický návod k obsluze faxu.*)

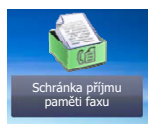

Schránka příjmu paměti faxu (viz *Anglický návod k obsluze faxu.*)



Status/  
Job Cancel

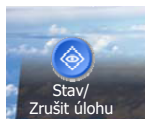

Stav tisk. úlohy (viz <i>Návod k obsluze</i> zařízení)	
Stav odes. úlohy (viz <i>Návod k obsluze</i> zařízení)	
Stav uloř. úlohy (viz <i>Návod k obsluze</i> zařízení)	
Naplánovaná úloha (viz <i>Anglický návod k obsluze faxu.</i> )	
Tisk deníku úloh (viz <i>Návod k obsluze</i> zařízení)	
Odsl. deník úloh (viz <i>Návod k obsluze</i> zařízení)	
Prot. uloř. úl. (viz <i>Návod k obsluze</i> zařízení)	
Seznam úloh faxu	Log odesíl.faxů (viz <i>Anglický návod k obsluze faxu.</i> )
	Log přích.faxů (viz <i>Anglický návod k obsluze faxu.</i> )
	Zpráva o odch.fax. (viz <i>Anglický návod k obsluze faxu.</i> )
	Zpráva o přích.fax. (viz <i>Anglický návod k obsluze faxu.</i> )
Skener (viz <i>Návod k obsluze</i> zařízení)	
Tiskárna (viz <i>Návod k obsluze</i> zařízení)	
Schránka příjmu paměti faxu (viz <i>Návod k obsluze</i> zařízení)	
FAX	Vyp. linky (strana <a href="#">3-5</a> )
	Ruční příjem (strana <a href="#">4-4</a> )
Stav toneru (viz <i>Návod k obsluze</i> zařízení)	
Stav papíru (viz <i>Návod k obsluze</i> zařízení)	
Vyjímatelná paměť (viz <i>Návod k obsluze</i> zařízení)	
USB klávesnice (viz <i>Návod k obsluze</i> zařízení)	
Klávesnice Bluetooth (viz <i>Návod k obsluze</i> zařízení)	
Stav připojení sítě (viz <i>Návod k obsluze</i> zařízení)	
Možnosti stavu připojení sítě (viz <i>Návod k obsluze</i> zařízení)	
Wi-Fi Direct (viz <i>Návod k obsluze</i> zařízení)	
Bezdrátová síť (viz <i>Návod k obsluze</i> zařízení)	
Wi-Fi (viz <i>Návod k obsluze</i> zařízení)	
SSD (viz <i>Návod k obsluze</i> zařízení)	

System Menu /  
Counter

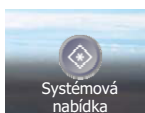

Průvodce rychlým nastavením	Žádný (strana <a href="#">2-7</a> )
	Nastavení papíru (viz <i>Návod k obsluze</i> zařízení)
	Nastavení spořiče energie (viz <i>Návod k obsluze</i> zařízení)
	Nastavení sítě (viz <i>Návod k obsluze</i> zařízení)
Jazyk (viz <i>Návod k obsluze</i> zařízení)	

Zpráva (viz <i>Anglický návod k obsluze faxu.</i> )	Tisk zprávy (viz <i>Anglický návod k obsluze faxu.</i> )	Stavová stránka (viz <i>Anglický návod k obsluze faxu.</i> )	
		Seznam písem (viz <i>Návod k obsluze zařízení</i> )	
		Stav sítě (viz <i>Návod k obsluze zařízení</i> )	
		Stav služby (viz <i>Návod k obsluze zařízení</i> )	
		Zpráva účtování (viz <i>Návod k obsluze zařízení</i> )	
		SeznamSchráPodadres (viz <i>Anglický návod k obsluze faxu.</i> )	
		FAX Seznam (index) (viz <i>Anglický návod k obsluze faxu.</i> )	
		Fax Seznam (Č.) (viz <i>Anglický návod k obsluze faxu.</i> )	
		Zpráva o odch.fax. (viz <i>Anglický návod k obsluze faxu.</i> )	
		Zpráva o přích.fax. (viz <i>Anglický návod k obsluze faxu.</i> )	
		Volitelný stav sítě (viz <i>Návod k obsluze zařízení</i> )	
		Zpráva o vyčištění dat (viz <i>Návod k obsluze zařízení</i> )	
	Nastavení zprávy správce (viz <i>Anglický návod k obsluze faxu.</i> )	Zpráva o odch.fax. (viz <i>Anglický návod k obsluze faxu.</i> )	
		Zpráva o přích.fax. (viz <i>Anglický návod k obsluze faxu.</i> )	
	Nast. zprávy o výsledcích	Zpráva o výsl. odesílání	E-mail/složka (viz <i>Návod k obsluze zařízení</i> )
Fax (viz <i>Anglický návod k obsluze faxu.</i> )			
Připojit obrázek síťového faxu (viz <i>Anglický návod k obsluze faxu.</i> )			
Zrušeno před Odesláním (viz <i>Anglický návod k obsluze faxu.</i> )			
Formát příjemce (viz <i>Anglický návod k obsluze faxu.</i> )			
Zpráva o výsl. příjmu		Fax (viz <i>Anglický návod k obsluze faxu.</i> )	
		Typ zprávy o výsl. příjmu (viz <i>Anglický návod k obsluze faxu.</i> )	
Nast. zprávy o dok. úlohy (viz <i>Návod k obsluze zařízení</i> )			
Odeslat hist. protokolu (viz <i>Návod k obsluze zařízení</i> )			
Počítadlo (viz <i>Návod k obsluze zařízení</i> )			
Vlastnost uživatele (viz <i>Návod k obsluze zařízení</i> )			
Nastavení kazety/ víceúčelového zásobníku	Zásobník 1 (až 4) (viz <i>Anglický návod k obsluze faxu.</i> )		
	Univerzální zásobník (viz <i>Anglický návod k obsluze faxu.</i> )		

Společná nastavení	Vých. obrazovka (viz <i>Návod k obsluze</i> zařízení)	
	Zvuk (viz <i>Anglický návod k obsluze faxu.</i> )	Bzučák (viz <i>Návod k obsluze</i> zařízení)
		Hlasitost repr. faxu (viz <i>Anglický návod k obsluze faxu.</i> )
		Hlasitost monitoru faxu (viz <i>Anglický návod k obsluze faxu.</i> )
	Originální nastavení (viz <i>Návod k obsluze</i> zařízení)	
	Nastavení papíru (viz <i>Návod k obsluze</i> zařízení)	
	Vých. nast. funkce	Rozlišení odeslání faxu (viz <i>Anglický návod k obsluze faxu.</i> )
		Průběžné skenování (fax) (viz <i>Anglický návod k obsluze faxu.</i> )
	Přednast. Limit (viz <i>Návod k obsluze</i> zařízení)	
	Zpracování chyb (viz <i>Návod k obsluze</i> zařízení)	
	Akce při prázd.bar.toneru (viz <i>Návod k obsluze</i> zařízení.)	
	Měření (viz <i>Návod k obsluze</i> zařízení)	
	Upozornění - dochází toner (viz <i>Návod k obsluze</i> zařízení)	
	Zobrazit stav/Záznam	Zobrazit záznam faxů (viz <i>Anglický návod k obsluze faxu.</i> )
	Dálkový tisk (viz <i>Návod k obsluze</i> zařízení)	
	Přiřazení funkčních kláves (viz <i>Anglický návod k obsluze faxu.</i> )	
Zobrazit zprávu o vypnutí (viz <i>Anglický návod k obsluze faxu.</i> )		
Domů (viz <i>Návod k obsluze</i> zařízení)		
Kopírovat (viz <i>Návod k obsluze</i> zařízení)		
Odeslat (viz <i>Návod k obsluze</i> zařízení)		
Schránka dokumentů	Vlastní schránka (viz <i>Návod k obsluze</i> zařízení)	
	Pole Podadresa (viz <i>Anglický návod k obsluze faxu.</i> )	
	Schránka úlohy (viz <i>Návod k obsluze</i> zařízení)	
	Schránka pro dotazování (viz <i>Anglický návod k obsluze faxu.</i> )	
	Schránka příjmu paměti faxu (viz <i>Anglický návod k obsluze faxu.</i> )	

Fax (viz <i>Anglický návod k obsluze faxu.</i> )	Odes/příjem spol (viz <i>Anglický návod k obsluze faxu.</i> )	Registrace šifr. klíče (viz <i>Anglický návod k obsluze faxu.</i> )
		Dálková diagnostika faxu (viz <i>Anglický návod k obsluze faxu.</i> )
	Přenos (viz <i>Anglický návod k obsluze faxu.</i> )	Název místního faxu (viz <i>Anglický návod k obsluze faxu.</i> )
		ID místního faxu (viz <i>Anglický návod k obsluze faxu.</i> )
		Číslo míst.faxu (viz <i>Anglický návod k obsluze faxu.</i> )
		TTI (viz <i>Anglický návod k obsluze faxu.</i> )
		Použití názvu účtu (viz <i>Anglický návod k obsluze faxu.</i> )
		Režim vytáčení (pouze palcová verze) (viz <i>Anglický návod k obsluze faxu.</i> )
		Počet opakování (viz <i>Anglický návod k obsluze faxu.</i> )
		ECM TX (viz <i>Anglický návod k obsluze faxu.</i> )
		Rychlost spuštění přenosu (viz <i>Anglický návod k obsluze faxu.</i> )
		PrůbSkenZeSkla (viz <i>Anglický návod k obsluze faxu.</i> )
		Příjem (viz <i>Anglický návod k obsluze faxu.</i> )
	Datum a čas příjmu (viz <i>Anglický návod k obsluze faxu.</i> )	
	OboustrannýTisk (viz <i>Anglický návod k obsluze faxu.</i> )	
	Tisk 2 v 1 (viz <i>Anglický návod k obsluze faxu.</i> )	
	Dávkový tisk (viz <i>Anglický návod k obsluze faxu.</i> )	
	Vyzv. (norm.) (viz <i>Anglický návod k obsluze faxu.</i> )	
	Zvoní (záznamník) (viz <i>Anglický návod k obsluze faxu.</i> )	
	Vyzv. (Fax/Tel) (viz <i>Anglický návod k obsluze faxu.</i> )	
	Režim příjmu (viz <i>Anglický návod k obsluze faxu.</i> )	
	Vzdál. SW vytáč. (viz <i>Anglický návod k obsluze faxu.</i> )	
	Šifrovaný příjem (viz <i>Anglický návod k obsluze faxu.</i> )	
	ECM RX (viz <i>Anglický návod k obsluze faxu.</i> )	
	RX Start Speed (viz <i>Anglický návod k obsluze faxu.</i> )	
	Omezení odeslání a příjmu (viz <i>Anglický návod k obsluze faxu.</i> )	
	Nastavení předávání (viz <i>Anglický návod k obsluze faxu.</i> )	
	Zadání nového cíle (Fax) (viz <i>Anglický návod k obsluze faxu.</i> )	
	Aplikace (viz <i>Návod k obsluze zařízení</i> )	
	Internet (viz <i>Návod k obsluze zařízení</i> )	
	Adresář/rychlá volba	Adresář (strana <a href="#">3-9</a> )
		TI. rychlé volby (strana <a href="#">3-10</a> )
		Výchozí nast. adresáře
Adresář (viz <i>Návod k obsluze zařízení</i> )		
Upravit omezení (viz <i>Návod k obsluze zařízení</i> )		
Seznam tisku (viz <i>Anglický návod k obsluze faxu.</i> )		
Příhl. jméno/Účtování úloh (viz <i>Návod k obsluze zařízení</i> )		
Tiskárna (viz <i>Návod k obsluze zařízení</i> )		

Systém/Síť (viz <i>Návod k obsluze zařízení</i> )	
Datum/Čas/Spořič energie	Datum a čas (strana <a href="#">2-9</a> )
	Formát data (viz <i>Návod k obsluze zařízení</i> )
	Časové pásmo (strana <a href="#">2-9</a> )
	Aut.reset panelu (viz <i>Návod k obsluze zařízení</i> )
	Časovač resetu panelu (viz <i>Návod k obsluze zařízení</i> )
	Úroveň spánku (modely mimo Evropu) (viz <i>Návod k obsluze zařízení</i> )
	Pravidla spánku (pouze pro Evropu)
	Časovač spánku (viz <i>Návod k obsluze zařízení</i> )
	Úrov. obnovy spořiče energ. (viz <i>Návod k obsluze zařízení</i> )
	Nastavení týdenního časovače (viz <i>Návod k obsluze zařízení</i> )
	Autom. vymazání chyby (viz <i>Návod k obsluze zařízení</i> )
	Časovač vymazání chyby (viz <i>Návod k obsluze zařízení</i> )
	Nevyužitý čas (viz <i>Anglický návod k obsluze faxu.</i> )
	Časový limit Ping (viz <i>Návod k obsluze zařízení</i> )
Úpravy / Údržba (viz <i>Návod k obsluze zařízení</i> )	

# Rejstřík

## A

- Adresář 3-9
  - Vyhledávání 3-9
  - Výběr cíle 3-9
- Automatické přepnutí faxu/telefonu při příjmu 5-2
- Automatické přepnutí faxu/záznamníku při příjmu 5-4
- Automatický příjem faxů 4-2

## Č

- Čas 2-9
- Číslo místního faxu 2-7

## D

- Datum 2-9
- Datum/čas manuálního příjmu 4-6
- Datum/čas příjmu 4-6
- Dávkový tisk 4-6
- Dotykový panel 2-5

## F

- Funkce přepnutí na dálku 5-8
  - Použití 5-8

## H

- Hlasitost tónů
  - Hlasitost monitoru faxu 2-7
  - Hlasitost reproduktoru faxu 2-7
  - Upozornění na dokončení úlohy 2-7

## I

- ID místního faxu 2-7

## K

- Klávesa Enter 2-6
- Kontrolky 6-2
- Konvence používané v této příručce [iv](#)

## M

- Mapa nabídky 7-5

## N

- Nastavení PBX 2-10
- Název míst. faxu 2-7
- Názvy částí a funkce 2-2
- Nelze odeslat dokument. 6-8
- Nelze provést přenos pomocí podadresy 6-8
- Nelze přijmout dokument. 6-8
- Nic se nevytiskne 6-8

## O

- Oboustranný tisk 4-6
- Obrazovka Domů 2-5
- Odstraňování problémů 6-8
- Opakované vytáčení 3-6

- Opatření při vypínání zařízení 6-3
- Ovládací panel 2-4

## P

- Podavač originálů 2-3
- Průvodce rychlým nastavením 2-7
- Přenos přes paměť 3-2
- Příjem do paměti 4-3

## R

- Režim příjmu 4-2
- Ruční odesílání 5-6
- Ruční příjem 4-4, 5-7

## S

- Seznam kódů chyb 6-5
- Stav odesílání 3-4

## T

- Technické údaje 7-3
- Telefonní linka 2-7
- Tisk 2 v 1 4-6
- Tlačítko Quick No. Search 2-6
- Tlačítko rychlé volby
  - Výběr cíle 3-10
- Tlačítko rychlého zadání
  - Výběr cíle 3-10
- Typ média - fax 4-7
- Typ média pro tiskový výstup 4-7

## U

- Uživatelské účty
  - Přihlášení 3-13

## Ú

- Účtování úloh
  - Přihlášení 3-14

## V

- Vícenásobný přenos 3-11
- Výběr TTI (Transmit Terminal Identification = identifikace koncového zařízení pro přenos) 2-7

## Z

- Zařízení (názvy) 2-2
- Záměna priority odeslání 3-4
- Zprávy 6-4
- Způsob zadávání znaků 7-2
- Zrušení přenosu přes paměť
  - Zrušit 3-5
- Zrušit
  - Zrušení odesílání (Přerušování komunikace) 3-5
  - Zrušení přenosu přes paměť 3-5

**QUALITY  
CERTIFICATE**

This machine has passed  
all quality controls and  
final inspection

