

P-C3066i MFP
P-C3566i MFP

FAX

BEDIENUNGSANLEITUNG

Lesen Sie diese Bedienungsanleitung, bevor Sie mit der Arbeit am Gerät beginnen und bewahren Sie sie in der Nähe des Geräts auf, damit Sie jederzeit Informationen nachschlagen können.

Inhalt

Inhalt	i
Einleitung	v
Über diese Bedienungsanleitung	v
Aufbau der Anleitung	v
Konventionen in dieser Bedienungsanleitung	vi
1 Rechtliche Informationen und Sicherheitshinweise	1-1
Hinweis	1-2
Sicherheits-Konventionen in dieser Bedienungsanleitung	1-2
Über diese Bedienungsanleitung	1-3
Rechtliche Hinweise	1-3
WICHTIGE SICHERHEITSHINWEISE	1-3
IMPORTANTES MESURES DE SECURITE	1-4
Technische Regelungen für Endgeräte	1-4
Netzwerkcompatibilitäts-Erklärung	1-5
Zu den Markennamen	1-5
2 Vorbereitung zum Betrieb	2-1
Geräteübersicht	2-2
Geräteansicht	2-2
Bedienfeld	2-4
Berührungsanzeige	2-5
Tasten Eingabe und Kurzwahlsuche	2-6
Schnelleinstellung Assistent zur Fax-Einstellung	2-8
Fax-Einstellungen	2-8
Vorgehensweise zur Fax-Einstellung	2-9
Eingabe von Datum und Uhrzeit	2-10
Einstellung für Nebenstellenanlage (nur Europa)	2-11
Speichern von Zielen im Adressbuch	2-12
Ziel im Adressbuch speichern	2-12
Ziel auf einer Zielwahltaste speichern	2-18
3 Faxe versenden	3-1
Grundsätzliche Vorgehensweise	3-2
Sendestatus prüfen	3-4
Auftragspriorität ändern Senden	3-4
Übertragung abbrechen	3-5
Wahlwiederholung	3-6
Direkte Eingabe von Zielen	3-7
Ziel mit den Zifferntasten eingeben	3-7
Ziel aus dem Adressbuch wählen	3-9
Wahl mit Zielwahltaste	3-10
Kurzwahltaste verwenden	3-10
Rundsendung	3-11
Anmelden/Abmelden	3-13
Anmelden bei aktivierter Benutzerverwaltung	3-13
Anmelden, wenn die Kostenstellenverwaltung aktiviert ist	3-14
Einstellmöglichkeiten für Faxübertragungen	3-15
Leiser Betrieb	3-16
Originalformat	3-16
Originalausrichtung	3-16
Duplex	3-17
Auflösung Faxsendung	3-18
Helligkeit	3-18
Originalvorlage	3-18

	Mehrfach-Scan	3-19
	FAX-Direktübertragung	3-19
	Abbruch einer Direktübertragung	3-19
	Manuelles Senden	3-20
	Zeitversetzte Faxübertragung	3-21
	Abbruch und Versendung einer zeitversetzten Übertragung	3-22
	Nächste Sendung vorbereiten	3-22
	Sendeunterbrechung	3-23
	Auftragsende Nachricht	3-24
	Dateinameneingabe	3-24
	Langes Original	3-24
	FAX-Sendebericht	3-24
	Kettenwahl verwenden	3-25
	Favoriten verwenden	3-27
4	Faxe empfangen	4-1
	Automatischer FAX-Empfang	4-2
	Empfangsmethode	4-2
	Empfangsmethode prüfen und ändern	4-2
	Ablauf des Empfangs	4-3
	Abbruch des Empfangs (Abbruch der Übertragung)	4-3
	Manueller Empfang	4-4
	Ablauf des Empfangs	4-4
	Funktionen für den FAX-Empfang	4-5
	Einstellmöglichkeiten für den FAX-Empfang	4-6
	Duplexdruck	4-6
	2-auf-1-Druck	4-6
	Stapeldruck	4-6
	Empfangsdatum/-uhrzeit	4-6
	Medientyp für den Ausdruck	4-7
5	Komfortfunktionen	5-1
	Weiterleitungseinstellungen	5-2
	Art des Weiterleitungsziels	5-2
	Weiterleitung einstellen	5-2
	Weiterleitungsziel speichern	5-2
	Weiterleitungsziel ändern oder löschen	5-3
	Zeitpunkt der Weiterleitung	5-4
	Einstellung des Dateiformats	5-4
	Seiten einzeln speichern	5-4
	Einstellung der E-Mail-Betreff-Zusatzinfo	5-5
	Einstellung verschlüsselte FTP-Sendung	5-5
	Druckeinstellungen	5-5
	Dateinameneingabe	5-6
	Weiterleitungseinstellungen vom Embedded Web Server RX (Weiterleitungseinstellungen)	5-7
	Eigene Faxbox	5-8
	Eigene Faxbox	5-8
	Kommunikation über Subadresse	5-8
	Eigene Faxbox anlegen	5-9
	Ändern/Löschen der eigenen Faxbox	5-10
	Dokumente aus der eigenen Faxbox ausdrucken	5-11
	Details überprüfen	5-12
	Löschen von Dokumenten nach dem Ausdruck aus einer eigenen Faxbox	5-12
	Dokumente aus einer eigenen Faxbox löschen	5-13
	Subadress-Boxliste drucken	5-13
	Subadressen-Übertragung	5-14
	Faxabruf	5-15

	Faxabruf beim Senden	5-15
	Faxabruf bei Empfang	5-17
	Aus einer Abrufbox ausdrucken	5-19
	Details überprüfen	5-20
	Dokumente aus einer Abrufbox löschen	5-20
	FAX-Speicher Empfangsbox	5-21
	FAX-Dokumente aus der FAX-Box ausdrucken	5-21
	FAX-Dokumente aus der FAX-Box löschen	5-22
	Verschlüsselung	5-23
	Verschlüsselungscode speichern	5-24
	Inhalt eines gespeicherten Verschlüsselungscodes ändern oder löschen	5-25
	Verschlüsselte Übertragung verwenden	5-26
	Verschlüsselten Empfang einstellen	5-27
	Verwendung eines angeschlossenen Telefons	5-28
	Automatisches Umschalten Fax/Telefon	5-28
	Automatisches Umschalten Fax und Anrufbeantworter	5-30
	Manuelles Senden	5-32
	Manuelles Empfangen	5-33
	Fernumschaltung	5-34
6	FAX vom PC senden	6-1
	Ablauf beim Senden eines Netzwerkfaxes	6-2
	Ablauf beim Empfangen eines Netzwerkfaxes	6-2
	Einrichtung	6-3
	FAX-Treiber installieren	6-3
	FAX-Treiber deinstallieren	6-6
	Standardübertragung	6-7
	Grundeinstellungen des Treibers	6-10
	Fenster der Standardeinstellungen	6-11
	Sendeeinstellungen ändern	6-14
	Arbeiten mit Deckblättern	6-19
	Standarddeckblatt festlegen	6-25
	Übertragungssteuerung	6-30
7	Aufträge verwalten	7-1
	Übertragungsergebnis und Sendestatus prüfen	7-2
	Historie von FAX-Aufträgen prüfen	7-3
	Anzeige des Auftragslogbuchs	7-3
	Administrationsberichte drucken (Ergebnisbericht-Einstell.)	7-4
	Sendeergebnis-Bericht	7-4
	Netzwerk FAX Bild bei Sendung anhängen	7-5
	Bericht für vor der Sendung gelöschte Aufträge	7-5
	Empfangsformat	7-5
	Fax-Empfangsergebnisbericht	7-6
	Aktivitätsbericht (FAX-Bericht ausgehend und eingehend)	7-7
	Aktivitätsbericht drucken	7-7
	Automatischer Druck	7-7
	Statusseite	7-8
	Bericht des Fax-Empfangsergebnisses per E-Mail	7-9
	Bestätigungsanzeige für Ziele	7-10
8	FAX-Einstellungen	8-1
	FAX Grundeinstellungen	8-2
	Grundlegende Bedienung	8-2
	Einstellungen im Systemmenü	8-3
	Bericht	8-4
	Kassette/Universalzufuhr Einstellungen	8-5
	Allgemeine Einstellungen	8-6

	Dokumenten-Box	8-7
	FAX	8-7
	Sendebeschränkungen	8-12
	Zulässige Fax-Nummern speichern	8-13
	Zulässige Fax-Nummern ändern und löschen	8-14
	Abzuweisende Fax-Nummern speichern	8-15
	Abzuweisende Fax-Nummern ändern und löschen	8-16
	Zulässige ID speichern	8-17
	Zulässige ID-Nummern ändern und löschen	8-18
	Sendebeschränkungen einstellen	8-19
	Empfangsbeschränkungen einstellen	8-19
	Unbekannte Empfangsnummer	8-19
	Ausdruck einer unzulässigen Zeit	8-20
	Zugangsverwaltung	8-21
9	Störungsbeseitigung	9-1
	Anzeigen während des Sende- und Empfangsvorgangs	9-2
	Maßnahmen bei blinkender Leuchte Warnung	9-2
	Vorsichtsmaßnahmen beim Ausschalten des Geräts	9-3
	Fehlermeldungen	9-4
	Fehlercodetabellen	9-6
	Störungsbeseitigung	9-9
10	Anhang	10-1
	Zeicheneingabe	10-2
	Anzeige für die Zeicheneingabe	10-2
	Zeicheneingabe	10-4
	Technische Daten	10-5
	Menüplan	10-7
	Papierformat und Prioritätsfolge für empfangene Faxe	10-13
	Index	Index-1

Einleitung

In dieser Bedienungsanleitung lernen Sie, wie Sie das Gerät in Betrieb nehmen, die Routinewartung durchführen und erforderlichenfalls einfache Maßnahmen zur Behebung von Störungen vornehmen, damit das Gerät immer in gutem Betriebszustand bleibt.

Lesen Sie die Bedienungsanleitung vor der Nutzung des Faxgeräts. Legen Sie die Anleitung in der Nähe des Geräts ab.

Über diese Bedienungsanleitung

Aufbau der Anleitung

Die vorliegende Bedienungsanleitung ist in folgende Kapitel unterteilt:

Kapitel		Inhalt
1	Rechtliche Informationen und Sicherheitshinweise	Enthält Vorsichtsmaßnahmen bei der Bedienung des Geräts und listet die Markenhinweise auf.
2	Vorbereitung zum Betrieb	Beschreibt die Teile und den Schnelleinstellung Assistenten.
3	Faxe versenden	Beschreibt die Vorgehensweise zum Versenden von Faxen und die Sendeeinstellungen.
4	Faxe empfangen	Beschreibt die Vorgehensweise zum Empfang von Faxen und die Empfangseinstellungen.
5	Komfortfunktionen	Beschreibt hilfreiche Fax-Funktionen wie das Abspeichern empfangener Faxe in Boxen im Speicher, die Weiterleitung von Faxen und den Abruf (eine Funktion, die es ermöglicht, eine Gegenstelle anzurufen und den Fax-Empfang einzuleiten).
6	FAX vom PC senden	Beschreibt die Versendung von Faxen von einem PC.
7	Aufträge verwalten	Beschreibt die Überprüfung der stattgefundenen Sende-/Empfangsvorgänge über die Berührungsanzeige. Beschreibt den Ausdruck administrativer Berichte, die die Kommunikationsergebnisse, die Geräteeinstellungen und gespeicherte Informationen enthalten.
8	FAX-Einstellungen	Beschreibt die Einstellungen der Fax-Funktionen, wie Beschränkung von Sendungen, Sperrung des Faxempfangs oder Nutzung nur zu bestimmten Zeiten.
9	Störungsbeseitigung	Beschreibt, wie auf Fehlermeldungen und Störungen reagiert werden sollte.
10	Anhang	Erläutert die Zeicheneingabe und die technischen Daten des Geräts.

Konventionen in dieser Bedienungsanleitung

Für die weiteren Erklärungen wird Acrobat Reader X vorausgesetzt.

Klicken Sie auf einen Punkt im Inhaltsverzeichnis, um direkt zur jeweiligen Seite zu springen.

Klicken Sie hier, um von der aktuellen Seite zur vorherigen umzublättern. Dies ist hilfreich, wenn Sie zu der Seite zurückkehren wollen, von der Sie gerade gekommen sind.

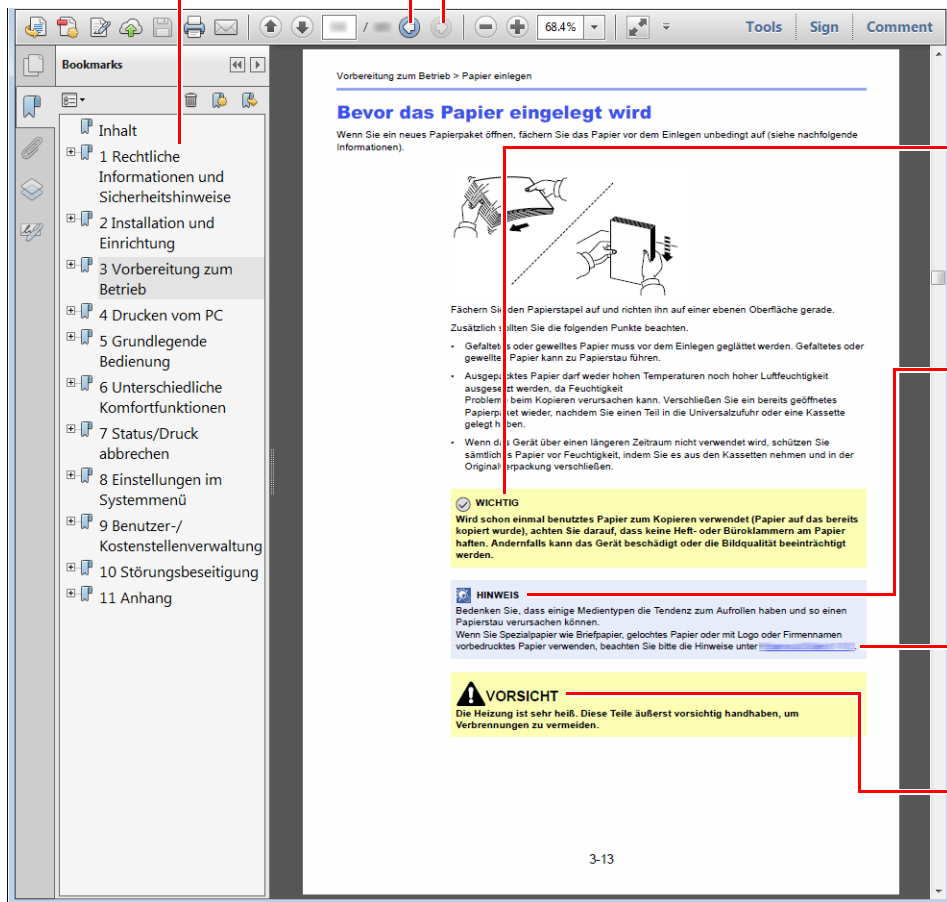

WICHTIG

Weist auf Voraussetzungen oder Beschränkungen zur korrekten Bedienung hin, damit das Gerät nicht beschädigt wird und korrekt arbeitet.

HINWEIS

Kennzeichnet zusätzliche Erklärungen und Hinweise zur Bedienung.

Siehe

Klicken Sie auf den unterstrichenen Text, um zur jeweiligen Seite zu springen.

Dieses Symbol weist darauf hin, dass ein Abweichen von den Anweisungen zu Verletzungen des Bedienpersonals oder Beschädigungen des Geräts führen kann.

HINWEIS

Die sichtbaren Menüpunkte des Acrobat Reader hängen von den jeweiligen Einstellungen ab. Falls die Lesezeichen oder die Werkzeugleiste nicht erscheint, schlagen Sie in der Acrobat Hilfe nach.

Viele Punkte in dieser Anleitung beziehen sich auf die folgenden Konventionen.

Konvention	Beschreibung
[Fett]	Kennzeichnet Tasten und Schaltflächen.
"Standard"	Kennzeichnet eine Meldung oder eine Einstellung.

Konventionen bei der Bedienung des Geräts

In dieser Bedienungsanleitung wird die durchgängige Verwendung von Tasten auf der Berührungsanzeige wie folgt angezeigt:

Bedienung am Gerät	In dieser Anleitung erklärte Bedienung
Wählen Sie die Taste [Systemmenü/Zähler]. ▼ Wählen Sie [▼] ▼ Wählen Sie [Allgemeine Einstellungen] ▼ Wählen Sie [Ton]	Taste [Systemmenü/Zähler] > [Allgemeine Einstellungen] > [Ton]

1 Rechtliche Informationen und Sicherheitshinweise

Bitte lesen Sie diese Informationen, bevor Sie das Gerät benutzen. Dieses Kapitel enthält Informationen zu folgenden Punkten.

Hinweis	1-2
Sicherheits-Konventionen in dieser Bedienungsanleitung	1-2
Über diese Bedienungsanleitung	1-3
Rechtliche Hinweise	1-3
WICHTIGE SICHERHEITSHINWEISE	1-3
IMPORTANTES MESURES DE SECURITE	1-4
Technische Regelungen für Endgeräte	1-4
Netzwerkcompatibilitäts-Erklärung	1-5
Zu den Markennamen	1-5

Hinweis

Sicherheits-Konventionen in dieser Bedienungsanleitung

Am Faxgerät befinden sich Warnungen und Symbole, die auf Gefahren hinweisen und die zur Gewährleistung des sicheren Betriebs des Faxgeräts beachtet werden müssen.

 **WARNUNG:** Dieses Symbol weist darauf hin, dass ein Abweichen von den Anweisungen höchstwahrscheinlich Gefahren für Leib und Leben zur Folge haben kann.

 **VORSICHT:** Dieses Symbol weist darauf hin, dass ein Abweichen von den Anweisungen zu Verletzungen des Bedienpersonals oder Beschädigungen des Geräts führen kann.

Symbole

Das  Symbol weist auf eine Sicherheitswarnung hin. Die verwendeten Gefahrensymbole haben folgende Bedeutung:

 ... [Allgemeine Warnung]

 ... [Verbrennungsgefahr]

Das  Symbol weist auf eine Warnung vor nicht erlaubten Handlungen hin. Die verwendeten Verbotssymbole haben folgende Bedeutung:

 ... [Unzulässige Aktion]

 ... [Demontage untersagt]

Die mit dem  Symbol gekennzeichneten Abschnitte enthalten Informationen zu Maßnahmen, die unbedingt durchgeführt werden müssen. Die verwendeten Gebotssymbole haben folgende Bedeutung:

 ... [Erforderliche Maßnahme]

 ... [Netzstecker ziehen]

 ... [Gerät grundsätzlich an eine ordnungsgemäß geerdete Steckdose anschließen]

Wenden Sie sich unverzüglich an den Kundendienst, um eine neue Anleitung zu bestellen, wenn die Sicherheitshinweise in dieser Anleitung nicht lesbar sind oder Sie die Anleitung nicht im Internet herunterladen können (Die Bestellung einer neuen Anleitung ist kostenpflichtig).

HINWEIS

Aufgrund von Aktualisierungen können die Informationen in dieser Einführung ohne Ankündigung geändert werden.

Über diese Bedienungsanleitung

Die Bedienungsanleitung enthält Informationen zur Verwendung der FAX-Funktionen dieses Geräts. Lesen Sie die Bedienungsanleitung vor der Benutzung des Faxgeräts.

Während der Verwendung können der Anleitung für das Gerät folgende Informationen entnommen werden.

Umgebungsbedingungen
Sicherheitshinweise zum Betrieb
Papier einlegen
Tonerbehälter ersetzen
Resttonerbehälter wechseln
Gerät reinigen
Fehlerbeseitigung
Massnahmen bei Fehlermeldungen
Papierstaus beseitigen

Rechtliche Hinweise

WIR SIND NICHT HAFTBAR FÜR VOLLSTÄNDIGE ODER TEILWEISE VERLUSTE VON EMPFANGSDOKUMENTEN, WENN DERARTIGE VERLUSTE DURCH BESCHÄDIGUNGEN DES FAXSYSTEMS, FUNKTIONSTÖRUNGEN, MISSBRAUCH ODER EXTERNE FAKTOREN WIE BEISPIELSWEISE STROMAUSFÄLLE VERURSACHT WERDEN. DIES GILT GLEICHERMASSEN FÜR WIRTSCHAFTLICHE VERLUSTE ODER ENTGANGENE GEWINNE, DIE DURCH VERPASSTE GESCHÄFTSCHANCEN BEDINGT SIND, DIE WIEDERUM AUF ENTGANGENE ANRUFEN ODER DARAUS RESULTIERENDE, AUFGEZEICHNETE NACHRICHTEN ZURÜCKZUFÜHREN SIND.

WICHTIGE SICHERHEITSHINWEISE

Bei Benutzung von Telekommunikationseinrichtungen sollten grundlegende Vorsichtsmaßnahmen getroffen werden, um das Risiko von Feuer, Stromschlägen oder Verletzung von Personen weitgehend auszuschließen:

VORSICHT: Um das Risiko von Feuer zu reduzieren, benutzen Sie nur folgende freigegebenen Telefonanschlusskabel: Nr.26 AWG oder höher, UL- gelistete oder CSA-zertifizierte Kabel.

- 1 Benutzen Sie das Gerät nicht in der Nähe von Wasser, z. B. einer Badewanne, Waschbecken, Spüle oder einem Waschbottich, in nassen Räumen oder am Swimming Pool.
- 2 Benutzen Sie kein Telefon, auch kein drahtloses, während eines Gewitters. Es besteht die Gefahr eines Blitzschlags.
- 3 Benutzen Sie kein Telefon, um eine undichte Gasleitung zu melden oder telefonieren Sie nicht in der Nähe eines Gaslecks.
- 4 Benutzen Sie nur die in dieser Bedienungsanleitung empfohlenen Netzkabel oder Batterien. Werfen Sie keine Batterien ins Feuer. Sie könnten explodieren. Befolgen Sie die lokalen Entsorgungsvorschriften.

HALTEN SIE DIESE ANWEISUNGEN BEREIT

IMPORTANTES MESURES DE SECURITE

Certaines mesures de sécurité doivent être prises pendant l'utilisation de matériel téléphonique afin de réduire les risques d'incendie, de choc électrique et de blessures. En voici quelques unes:

- 1 Ne pas utiliser l'appareil près de l'eau, p. ex., près d'une baignoire, d'un lavabo, d'un évier de cuisine, d'un bac à laver, dans un sous-sol humide ou près d'une piscine.
- 2 Eviter d'utiliser le téléphone (sauf s'il s'agit d'un appareil sans fil) pendant un orage électrique. Ceci peut présenter un risque de choc électrique causé par la foudre.
- 3 Ne pas utiliser l'appareil téléphonique pour signaler une fuite de gaz s'il est situé près de la fuite.
- 4 Utiliser seulement le cordon d'alimentation et le type de piles indiqués dans ce manuel. Ne pas jeter les piles dans le feu: elles peuvent exploser. Se conformer aux règlements pertinents quant à l'élimination des piles.

CONSERVER CES INSTRUCTIONS

Technische Regelungen für Endgeräte

Dieses Endgerät erfüllt

- TBR21
- AN 01R00 AN für P
- AN 02R01 AN für CH und N
- AN 05R01 AN für D, E, GR, P und N
- AN 06R00 AN für D, GR und P
- AN 07R01 AN für D, E, P und N
- AN 09R00 AN für D
- AN 10R00 AN für D
- AN 11R00 AN für P
- AN 12R00 AN für E
- AN 16R00 Allgemeiner Beratungshinweis
- DE 03R00 Nationale AN für D
- DE 04R00 Nationale AN für D
- DE 05R00 Nationale AN für D
- DE 08R00 Nationale AN für D
- DE 09R00 Nationale AN für D
- DE 12R00 Nationale AN für D
- DE 14R00 Nationale AN für D
- ES 01R01 Nationale AN für E
- GR 01R00 Nationale AN für GR
- GR 03R00 Nationale AN für GR
- GR 04R00 Nationale AN für GR
- NO 01R00 Nationale AN für N
- NO 02R00 Nationale AN für N
- P 03R00 Nationale AN für P
- P 08R00 Nationale AN für P

Netzwerkcompatibilitäts-Erklärung

Der Hersteller erklärt, dass das Gerät für den Betrieb in den öffentlichen Telefonnetzen der folgenden Länder geeignet ist:

■ Österreich	■ Frankreich	■ Liechtenstein	■ Slowakei
■ Belgien	■ Deutschland	■ Litauen	■ Slowenien
■ Bulgarien	■ Griechenland	■ Luxemburg	■ Spanien
■ Zypern	■ Ungarn	■ Malta	■ Schweden
■ Tschechien	■ Island	■ Norwegen	■ Schweiz
■ Dänemark	■ Irland	■ Polen	■ Niederlande
■ Estland	■ Italien	■ Portugal	■ Großbritannien
■ Finnland	■ Lettland	■ Rumänien	

Zu den Markennamen

- Microsoft, Windows, Windows Vista, Windows Server 2008, Windows 7, Windows Server 2012, Windows 8, Windows 10 und Internet Explorer sind eingetragene Warenzeichen von Microsoft Corporation in den USA und/oder anderen Ländern.
- Adobe Acrobat, Adobe Reader und PostScript sind Warenzeichen von Adobe Systems, Incorporated.
- Ethernet ist ein eingetragenes Warenzeichen der Xerox Corporation.
- IBM und IBM PC/AT sind Warenzeichen von International Business Machines Corporation.

Alle anderen in dieser Anleitung erwähnten Hersteller- und Produktnamen sind Marken der jeweiligen Unternehmen. Die Symbole [™] und [®] werden in dieser Anleitung nicht verwendet.

2 Vorbereitung zum Betrieb

In diesem Kapitel werden folgende Themen behandelt:

Geräteübersicht	2-2
Geräteansicht	2-2
Bedienfeld	2-4
Berührungsanzeige	2-5
Tasten Eingabe und Kurzwahlsuche	2-6
Schnelleinstellung Assistent zur Fax-Einstellung	2-8
Fax-Einstellungen	2-8
Vorgehensweise zur Fax-Einstellung	2-9
Eingabe von Datum und Uhrzeit	2-10
Einstellung für Nebenstellenanlage (nur Europa)	2-11
Speichern von Zielen im Adressbuch	2-12
Ziel im Adressbuch speichern	2-12
Ziel auf einer Zielwahltaste speichern	2-18

Geräteübersicht

Geräteansicht

Dieser Abschnitt beschreibt die Namen der Bauteile, wenn das Gerät als Fax betrieben wird. Für weitere Hinweise zu den Bauteilen, die für andere als die Fax-Funktionen benötigt werden, siehe auch

➔ *Bedienungsanleitung des Geräts*

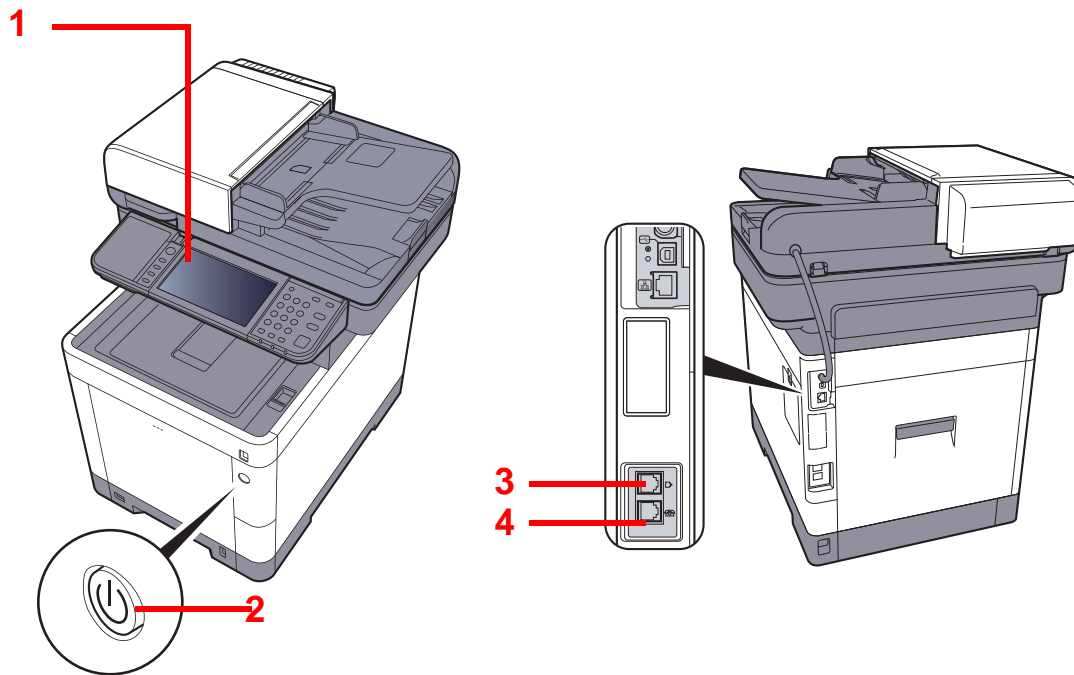

1	Bedienfeld	Hiermit bedienen Sie den Faxteil.
2	Netzschalter	Nur wenn dieser Schalter auf ON (I) steht, kann das Gerät Faxe versenden oder empfangen und kopieren. Die Berührungsanzeige leuchtet zur Bedienung auf.
3	Anschluss für Telefonleitung	Verbinden Sie diesen Anschluss mit der Telefondose.
4	Anschluss für Zusatztelefon	Hier kann ein Telefon angeschlossen werden.



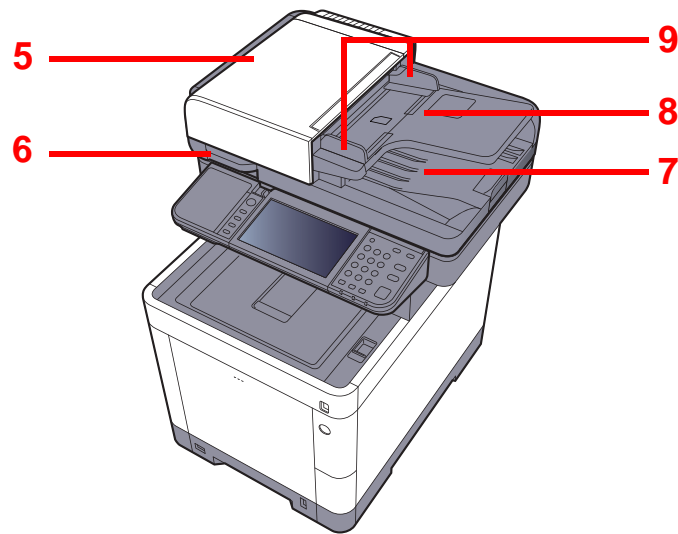

WICHTIG
 Ein automatischer FAX-Empfang ist nicht möglich, wenn das Gerät über den Netzschalter ausgeschaltet ist.

Vorlageneinzug



5	Abdeckung des Vorlageneinzugs	Öffnen Sie diese Abdeckung, wenn es zum Papierstau im Originaleinzug kommt.
6	Griff zum Öffnen und Schließen des Vorlageneinzugs	Fassen Sie zum Öffnen oder Schließen des Vorlageneinzugs hier an.
7	Dokumentenablage	Legen Sie den Originalstapel auf dieser Ablage ab.
8	Auswurfablage für Dokumente	Eingescannte Originale werden hier abgelegt.
9	Dokumentenführungen	Justieren Sie die Führungen entsprechend der Breite der Originale.

Bedienfeld











Startseite 	Zeigt die Startseite.	 Kopieren  Senden	Funktionstaste: Über diese Tasten können Sie verschiedene Funktionen und Anwendungen, wie z. B. Kopieren und Scannen, speichern. ➔ Zuweisung Funktionstaste (Seite 8-6)
Status/ Druckabbr. 	Zeigt den Bildschirm Status/Druckabbr.	 FAX	



Berührungsanzeige.
 Zeigt die Knöpfe für das Auswählen von Einstellungen an.

Blinkt während eines Druck- oder Sendevorgangs.
 Blinkt bei Zugriff auf den FAX-/USB-Speicher oder den Gerätespeicher (Universalanzeige).

Leuchtet oder blinkt, wenn ein Fehler auftritt oder ein Auftrag abgebrochen wird.

Systemmenü/ Zähler 	Zeigt den Bildschirm Systemmenü/Zähler.	Authentifizierung/ Abmelden 	Ruft die Benutzeranmeldung auf oder meldet einen Benutzer vom System ab.	Energiesparen 	Versetzt das System in den Ruhemodus. Aktiviert das System aus dem Ruhemodus.
Zifferntasten. Zur Eingabe von Ziffern und Symbolen. 		Löschen 	Löscht eingegebene Zahlen und Buchstaben.	Zurücks. 	Stellt die Grundeinstellungen her.
		Kurzwahl-suche 	Ruft gespeicherte Informationen wie Adressnummern oder Benutzer-ID anhand der Nummer auf.	Stopp 	Löscht oder hält laufende Aufträge an.
		Eingabe 	Bestätigt Zahleneingaben und schließt Funktionseinstellungen ab. Gleiche Funktion wie die Taste [OK] auf der Berührungsanzeige.	Start 	Startet Kopie- und Scanvorgänge und verarbeitet Einstellungen.

Berührungsanzeige

Startseite

Zur Anzeige der Startseite wählen Sie die Taste **[Startseite]** auf dem Bedienfeld. Durch Auswahl eines Symbols wird der entsprechende Bildschirm angezeigt.

Sie können die auf der Startseite angezeigten Symbole sowie den Hintergrund verändern.

➔ *Bedienungsanleitung des Geräts*



* Das tatsächliche Aussehen kann von Ihrer Anzeige abweichen und hängt von Ihrer Konfiguration und Ihren Einstellungen ab.

Nr.	Menüpunkt	Beschreibung
1	Mitteilung	Zeigt Statusmitteilungen an.
2	Arbeitsfläche	Zeigt maximal 40 Funktionssymbole* einschließlich der unter Favoriten gespeicherten Funktionen an. Symbole, die nicht auf der ersten Seite angezeigt werden, werden auf den nächsten Seiten angezeigt.
3	Tasten für Seitenwechsel	Mit diesen Tasten blättern Sie die Seiten der Arbeitsfläche vor oder zurück. HINWEIS Die Arbeitsfläche kann auch durch Fingerwischen weitergeschaltet werden.
4	Taskleiste	Zeigt bis zu 8 Symbole an.
5	[Abmelden]	Meldet den aktuellen Benutzer ab. Wird angezeigt, wenn die Benutzerverwaltung aktiviert ist.
6	Login-Benutzername	Zeigt den Benutzernamen des angemeldeten Benutzers an. Wird angezeigt, wenn die Benutzerverwaltung aktiviert ist. Durch Auswahl von "Login-Benutzername" werden Informationen über den angemeldeten Benutzer angezeigt.



Nr.	Menüpunkt	Beschreibung
7	Symbol für Status (Wi-Fi)	Dieses Symbol wird angezeigt, wenn eine Wi-Fi-Verbindung besteht. Wenn keine Wi-Fi-Verbindung besteht, wird das Symbol "📶" angezeigt.
8	Symbol für Status (Fehler)	Dieses Symbol wird während des Startvorgang des Netzwerks angezeigt und wenn ein Fehler besteht.

* Bei Geräten mit installierter FAX-Funktion können bis zu 42 Symbole angezeigt werden. Für installierte Anwendungen können bis zu 16 Symbole angezeigt werden.

Berührungsanzeige

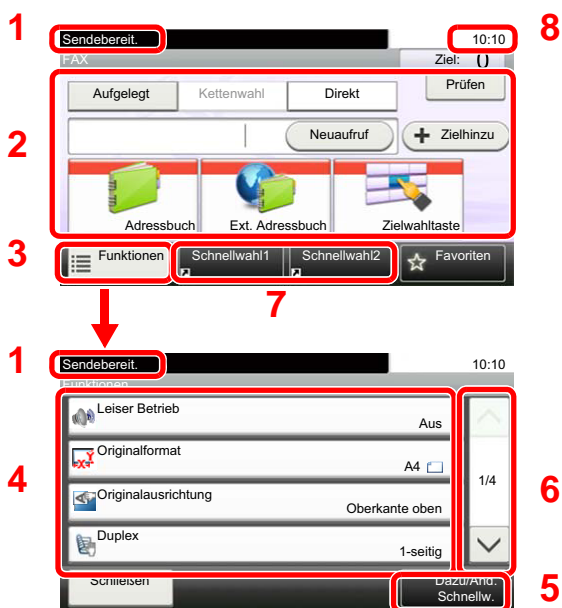

- 1 Zeigt den aktuellen Status des Geräts sowie die zur Bedienung notwendigen Meldungen an.
- 2 Tasten zur Eingabe von Zielen.
- 3 Verändert Funktionseinstellungen.
- 4 Zeigt die verfügbaren Funktionen und Einstellungen.
- 5 Speichert Funktionen als Schnellwahl.
- 6 Rollt die Anzeige aufwärts oder abwärts, wenn zusätzliche Menüpunkte auf einer weiteren Anzeige zur Verfügung stehen.
- 7 Zeigt Schnellwahltasten an.
- 8 Zeigt die Uhrzeit und die Anzahl der Ziele an.

Tasten Eingabe und Kurzwahlsuche

Dieser Abschnitt erklärt den Gebrauch der Tasten **[Eingabe]** und **[Kurzwahlsuche]** auf dem Bedienfeld.

Funktionsweise der Taste **[Eingabe]** ()

Die Taste **[Eingabe]** arbeitet wie die Tasten mit dem Eingabe-Zeichen (↵), wie z. B. die Taste **[OK ↵]** und die Taste **[Schließen ↵]**.

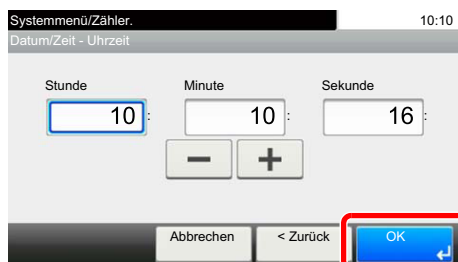

Funktionsweise der Taste [Kurzwahlsuche] ()

Die Taste [Kurzwahlsuche] wird verwendet, wenn eine Nummer direkt über die Zifferntasten eingegeben wird, z. B. wenn ein Übertragungsziel über Schnellwahltasten eingegeben wird.

Für mehr Details zum Arbeiten mit Kurzwahlen, siehe auch

➔ [Kurzwahltaste verwenden \(Seite 3-10\)](#)

Kurzwahl-
suche

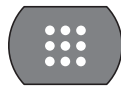

Schnelleinstellung Assistent zur Fax-Einstellung

Im Schnelleinstiegs-Modus besteht die Möglichkeit, einen Assistenten für die folgenden Einstellungen zu benutzen. Stellen Sie sicher, dass Sie erst alle Einstellungen vornehmen, bevor Sie das Fax benutzen.

Fax-Einstellungen

Schritt	Einstellung	Beschreibung	Siehe Seite
1. Wählen/ Empfangsart	Wählmethode	Wählen Sie die Wählmethode, je nach Telefonleitung.	8-8
	Empfangsart	Wählen Sie die Empfangsart, je nach Verwendung.	8-9
2. Lokale Fax Info	Lokaler Faxname	Speichern Sie den lokalen Faxnamen und den Firmennamen, damit dieser beim Empfänger auf dem Ausdruck erscheint.	8-7
	Lok. FAX-Kennung	Speichern Sie Ihre Fax-Nummer, damit diese beim Empfänger auf dem Ausdruck erscheint.	8-8
	Lokale Fax-ID	Die lokale Fax-ID wird nur in Ausnahmefällen benötigt. Diese beschränkt die Kommunikation. Daher nur bei Bedarf eingeben.	8-7
	Sendekopfzeile (TTI)	Aktivieren Sie den Druck der Sendekopfzeile auf der Gegenseite als Standard.	8-8
3. Ton	Lautstärke Lautspr	Wählen Sie die Lautstärke bei Aktivierung der Funktion [Aufgelegt] . Lautstärke Lautspr: Lautstärke des eingebauten Lautsprechers, wenn die Verbindung mit [Aufgelegt] hergestellt wird.	8-6
	Lautstärke Monitor	Geben Sie die Mithörlautstärke an. Lautstärke Monitor: Lautstärke des eingebauten Lautsprechers, wenn die Verbindung ohne [Aufgelegt] hergestellt wird, z. B. bei Speicherübertragung.	8-6
	Auftragsende Warnton	Erfolgreiche Aufträge mit Ton bestätigen.	8-6
4. Ruftöne	Normal	Legen Sie die Anzahl der Klingelzeichen fest, bevor der Anruf beantwortet wird.	8-9
	Anrufbeantworter	Legen Sie die Anzahl der Klingelzeichen fest, bevor der Anrufbeantworter den Anruf übernimmt.	8-9
	Fax/Tel Schalter	Legen Sie die Anzahl der Klingelzeichen fest, bevor von Telefon auf Fax umgeschaltet wird.	8-9
5. Wiederwahl	Wiederholversuche	Legen Sie die Anzahl der Wahlwiederholungsversuche fest.	8-8



HINWEIS

Die Einstellungen können im Systemmenü geändert werden.

➔ [FAX Grundeinstellungen \(Seite 8-2\)](#)

Vorgehensweise zur Fax-Einstellung

HINWEIS

Falls die Anzeige zur Anmeldung erscheint, geben Sie Ihren Login-Benutzernamen und Ihr Passwort ein und wählen Sie **[Login]**.

Die Werkseinstellungen für Login-Benutzernamen und Passwort lauten:

	P-C3066i MFP	P-C3566i MFP
Login-Benutzername:	3000	3500
Login-Passwort:	3000	3500

1 Anzeige aufrufen.

Taste **[Systemmenü/Zähler]** > **[Schnelleinstellung Assistent]** > **[Fax Einstellung]**

2 Einstellungen vornehmen.

Assistenten starten. Befolgen Sie die Anweisungen, um die Einstellungen vorzunehmen.
[Weiter >]

Ende	Beendet den Assistenten.
<< Vorheriger	Kehrt zur vorherigen Anzeige zurück.
Auslassen >>	Überspringt die Position ohne Änderung der Einstellung.
Weiter >	Geht zur nächsten Position.
< Zurück	Kehrt zur vorherigen Position zurück.

Eingabe von Datum und Uhrzeit

Geben Sie das aktuelle Datum und die Uhrzeit ein.

Beim Versenden eines Faxes werden Datum und Uhrzeit in der Sendekopfzeile eingedruckt. Stellen Sie das Datum, die Uhrzeit und die Abweichung von der GMT-Zeit der Region ein, in der das Gerät benutzt wird.

HINWEIS

Achten Sie darauf, den Zeitunterschied vor dem Einstellen von Datum und Uhrzeit festzulegen.

Datum und Uhrzeit werden beim erstmaligen Einschalten des Geräts über den Schnelleinstellung Assistenten eingestellt.

Falls das Fenster für die Eingabe des Login-Benutzernamens erscheint, melden Sie sich an wie in der *Bedienungsanleitung* des Geräts beschrieben und geben den Login-Benutzernamen und das Passwort für den Administrator ein.

Die Werkseinstellungen für Login-Benutzernamen und Login-Passwort lauten:

	P-C3066i MFP	P-C3566i MFP
Login-Benutzername:	3000	3500
Login-Passwort:	3000	3500

1 Anzeige aufrufen.

Taste [Systemmenü/Zähler] > [Datum/Zeit/Energie sparen]

2 Einstellungen vornehmen.

[Zeitzone einstellen.] > [Datum/Zeit] > [Datumsformat]

Menüpunkt	Beschreibung
Zeitzone einstellen	Geben Sie die Zeitdifferenz ein. Wählen Sie den am nächsten gelegenen Standort aus der Liste aus. Falls Sie eine Region auswählen, in der Sommerzeit angewendet wird, müssen Sie die Sommerzeit einstellen.
Datum/Zeit	Hier stellen Sie das Datum und die Uhrzeit des Standorts des Geräts ein. Wenn Sie "Als E-Mail senden" verwenden, enthält der Kopf das Datum und die Uhrzeit, die Sie hier einstellen. Mögliche Werte: Jahr (2000 bis 2037), Monat (1 bis 12), Tag (1 bis 31), Stunde (00 bis 23), Minute (00 bis 59), Sekunde (00 bis 59)
Datumsformat	Legen Sie fest, in welchem Format die Datumsangaben angezeigt werden sollen. Das Jahr wird in westlicher Schreibweise angezeigt. Mögliche Werte: MM/TT/JJJJ, TT/MM/JJJJ, JJJJ/MM/TT

Einstellung für Nebenstellenanlage (nur Europa)

Wenn dieses Gerät in einer Umgebung verwendet wird, in der eine Nebenstellenanlage zum Anschluss mehrerer Telefone für den Geschäftseinsatz installiert ist, führen Sie für den Nebenstellenanschluss folgende Einstellung durch.



HINWEIS

Bevor dieses Gerät an eine Nebenstellenanlage angeschlossen wird, ist es empfehlenswert, die Firma zu kontaktieren, die die Nebenstellenanlage installiert hat, um den Anschluss dieses Geräts vornehmen zu lassen. Beachten Sie, dass in einer Umgebung, in der dieses Gerät an eine Nebenstellenanlage angeschlossen wird, kein korrekter Betrieb garantiert werden kann, weil die Funktionen dieses Geräts eingeschränkt sein können.

Menüpunkt	Einstellung	Beschreibung
Auswahl austauschen	PSTN	Hauptanschluss. Verwenden Sie diese Einstellung, wenn Sie dieses Gerät an ein öffentliches Telefonnetz (Standard) anschließen.
	PBX	Nebenstelle. Verwenden Sie diese Einstellung, wenn Sie dieses Gerät an eine Nebenstellenanlage anschließen.
Ziffer zur Amtsholung	0-9 00-99	Stellen Sie eine Nummer für den Zugang zu einer Amtsleitung ein. Wenden Sie sich bezüglich der Nummer an den Administrator der Nebenstellenanlage.

Speichern von Zielen im Adressbuch

Sie können häufig verwendete Ziele im Adressbuch eingeben oder auf Zielwahltasten legen. Die gespeicherten Ziele können geändert werden. Als Ziele stehen "Als E-Mail senden", "In Ordner senden" und "Faxübertragung" zur Verfügung.

HINWEIS

Sie können das Adressbuch auch im Embedded Web Server RX bearbeiten und speichern.

➔ Weitere Hinweise siehe auch *Bedienungsanleitung* des Geräts.

Ziel im Adressbuch speichern

Sie können ein neues Ziel im Adressbuch speichern. Zwei Arten stehen zur Verfügung: Kontakte und Gruppen. Wenn Sie eine Gruppe hinzufügen, geben Sie den Gruppennamen ein und wählen Gruppenmitglieder aus dem Adressbuch.

Kontakt hinzufügen

Maximal 200 Kontakte können gespeichert werden. Zielname, Faxnummer, Kommunikation über Subadresse, Verschlüsselung, Anfangsgeschwindigkeit für die Übertragung und ECM können für jedes Ziel gespeichert werden.

HINWEIS

Wenn die Benutzerverwaltung aktiviert ist, können Sie Ziele im Adressbuch nur ändern, nachdem Sie sich als Administrator angemeldet haben.

Kontakte können auch über das Systemmenü gespeichert werden.

1 Anzeige aufrufen.

[FAX] auf der Startseite > [Adressbuch] > [Menü] > [Hinzufügen] > [Kontakt]

2 Zielnamen eingeben.

1 Geben Sie den Zielnamen für die Anzeige im Adressbuch ein > [Weiter >]

HINWEIS

Bis zu 32 Zeichen können eingegeben werden.

Für weitere Hinweise zur Zeicheneingabe siehe auch

➔ [Zeicheneingabe \(Seite 10-2\)](#)

2 Um die Adressnummer einzugeben, wählen Sie [Adressnummer].

3 Wählen Sie die Taste [+], [-] oder die Zifferntasten, um eine bestimmte Adressnummer einzugeben.

Wenn Sie "000" als Adressnummer eingegeben haben, wird die Adresse als niedrigste verfügbare Nummer gespeichert.

HINWEIS

Die Adressnummer ist eine Kennung für ein Ziel. Sie können jede verfügbare Zahl für Gruppen wählen.

Wenn Sie eine Adressnummer angeben, die bereits verwendet wird, erscheint eine Fehlermeldung, wenn Sie [Speichern] wählen und die Nummer kann nicht gespeichert werden.

4 Bestätigen Sie mit [OK].

3 Faxnummer eingeben.

- 1 Wählen Sie **[FAX]**.
- 2 Geben Sie die Faxnummer der Gegenstelle ein.



HINWEIS

Bis zu 32 Zeichen können eingegeben werden.

Geben Sie die Faxnummer über Zifferntasten ein.

➔ [Zeicheneingabe \(Seite 10-2\)](#)

Taste	Beschreibung
Pause	Wenn Sie diese Taste wählen, wird beim Wählen eine Pause von ca. drei Sekunden eingefügt. Beispiel: Wenn Sie die Gegenstelle über eine Telefonzentrale anwählen, können Sie diese Pause einfügen, nachdem Sie mit einer Vorwahl eine Amtsleitung geholt haben.
Leertaste	Sie können bei der Eingabe der Zielnummer auch Leerschritte in halber Breite einfügen. Das ist hilfreich, wenn Sie prüfen wollen, ob Sie die Zielnummer richtig eingegeben haben.
< >	Bewegt den Cursor.
Rücktaste	Um die Faxnummer zu korrigieren, wählen Sie die [Rücktaste] auf der Berührungsanzeige und löschen die Zeichen nacheinander. Danach geben Sie die richtige Faxnummer ein. Um die Nummer komplett zu löschen, wählen Sie die Taste [Löschen] auf dem Bedienfeld.

4 Übertragungseinstellungen festlegen.

Die Anfangs-Übertragungsgeschwindigkeit, ECM (Fehlerkorrekturverfahren) oder verschlüsselte Übertragung kann gewählt werden.

- 1 Wählen Sie **[Detaileinstellungen]**.
- 2 Wählen Sie **[Send.-Startgeschw.]**, **[ECM]** und **[Verschlüss.Übertragung]** und nehmen Sie die Einstellungen für jeden Punkt vor. Bestätigen Sie dann mit **[OK]**.

Taste	Beschreibung	
Detaileinstellungen	Send.-Startgeschw.	Hier können Sie die Startgeschwindigkeit für die Übertragung ändern. Sie können eine Geschwindigkeit von 33.600 Bit/s, 14.400 Bit/s und 9.600 Bit/s wählen. HINWEIS Im Normalfall wählen Sie die Standardwerte.
	ECM	ECM ist eine Kommunikationsart, die von der ITU-T (International Telecommunication Union) festgelegt wurde und die erneute Übertragung fehlerhafter Daten ermöglicht. Faxgeräte, die mit ECM ausgerüstet sind, überprüfen während der Kommunikation, ob Fehler aufgrund von Leitungsgeräuschen aufgetreten sind und verhindern die fehlerhafte Darstellung des Bilds.
	Verschlüss.Übertragung	Hier nehmen Sie Einstellungen vor, wenn Sie Daten verschlüsselt versenden. ➔ Verschlüsselte Übertragung verwenden (Seite 5-26)

5 Subadresse eingeben.

Um die Subadressen-Kommunikation zu nutzen, muss eine Subadresse oder ein Passwort gespeichert werden.

- 1 Wählen Sie **[Subadresse]**.
- 2 Wählen Sie **[Subadresse]** und **[Passwort]** und machen Sie Ihre Eingaben. Bestätigen Sie dann mit **[OK]**.
Für weitere Informationen zur Eingabe einer Subadresse siehe auch
➔ [Subadressen-Übertragung \(Seite 5-14\)](#)

6 Ziel speichern.

- 1 Bestätigen Sie mit **[OK]**.
- 2 Prüfen Sie, ob die Eingaben richtig sind und wählen Sie **[Speichern]**. Das Ziel wird dem Adressbuch hinzugefügt.

Gruppe hinzufügen

Sie können Kontakte in Gruppen zusammenfassen. Die in einer Gruppe zusammengefassten Ziele können auf einmal hinzugefügt werden. Sie können maximal 50 Gruppen in das Adressbuch einfügen.

Bevor Sie einem Adressbuch eine Gruppe hinzufügen, müssen die Kontakte in dieser Gruppe eingegeben werden.

 **HINWEIS**
Wenn Benutzer-Logins aktiviert sind, können Sie Ziele im Adressbuch nur ändern, nachdem Sie sich als Administrator angemeldet haben.
Mitglieder einer Gruppe können auch über das Systemmenü gespeichert werden.

1 Anzeige aufrufen.

[FAX] auf der Startseite > **[Adressbuch]** > **[Menü]** > **[Hinzufügen]** > **[Gruppe]**

2 Gruppennamen eingeben.

- 1 Geben Sie den Gruppennamen für die Anzeige im Adressbuch ein > **[Weiter >]**

 **HINWEIS**
Bis zu 32 Zeichen können eingegeben werden.
Für weitere Hinweise zur Zeicheneingabe siehe auch
➔ [Zeicheneingabe \(Seite 10-2\)](#)

- 2 Um die Adressnummer einzugeben, wählen Sie **[Adressnummer]**.
- 3 Wählen Sie die Taste **[+]**, **[-]** oder die Zifferntasten, um eine bestimmte Adressnummer einzugeben.
Wenn Sie "000" als Adressnummer eingegeben haben, wird die Adresse als niedrigste verfügbare Nummer gespeichert.

 **HINWEIS**

Die Adressnummer ist eine Kennung für ein Ziel. Sie können jede verfügbare Zahl für Gruppen wählen.

Wenn Sie eine Adressnummer angeben, die bereits verwendet wird, erscheint eine Fehlermeldung, wenn Sie **[Speichern]** wählen und die Nummer kann nicht gespeichert werden.

- 4 Bestätigen Sie mit **[OK]**.

3 Gruppenmitglieder (Ziele) auswählen.

- 1 **[Mitglied]** > **[+]**



- 2 Wählen Sie die Kontakte, die einer Gruppe hinzugefügt werden sollen.

 **HINWEIS**

Markieren Sie das Kontrollkästchen, um das gewünschte Ziel aus der Liste zu wählen. Die ausgewählten Ziele werden durch ein markiertes Kontrollkästchen gekennzeichnet.

Um eine Auswahl aufzuheben, wählen Sie das entsprechende Kontrollkästchen, um den Haken zu löschen.

Die Ziele können nach Zielnamen oder Adressnummer gesucht oder sortiert werden.

➔ [Ziel aus dem Adressbuch wählen \(Seite 3-9\)](#)

- 3 Bestätigen Sie mit **[OK]**.
Die gekennzeichneten Ziele werden jetzt zu den Mitgliedern hinzugefügt.
- 4 Prüfen Sie, ob das ausgewählte Ziel der Gruppe hinzugefügt wurde und wählen Sie **[Ende]**.

4 Gruppe speichern.

Wählen Sie **[Speichern]**.

Die Gruppe wird dem Adressbuch hinzugefügt.

Adressbucheinträge bearbeiten oder löschen

Im Adressbuch gespeicherte Ziele (Kontakte) können bearbeitet oder gelöscht werden.

Adressbuch bearbeiten

1 Anzeige aufrufen.

- 1 **[FAX]** auf der Startseite > **[Adressbuch]** > **[Menü]** > **[Bearbeiten]**

- 2 Wählen Sie das Ziel oder die Gruppe zum Bearbeiten.



HINWEIS

Die Ziele können nach Zielnamen oder Adressnummer gesucht oder sortiert werden.

➔ [Ziel aus dem Adressbuch wählen \(Seite 3-9\)](#)

2 Um ein Ziel zu bearbeiten.

Kontakt bearbeiten

- 1 Ändern Sie "Adressnummer", "Name" und Zielart bzw. Adresse.
Für weitere Hinweise zu den Einstellungen siehe auch

➔ [Kontakt hinzufügen \(Seite 2-12\)](#)

- 2 Nachdem Sie alle Änderungen vorgenommen haben, wählen Sie **[Speichern]** > **[Ja]**

Gruppe bearbeiten

- 1 Ändern Sie "Adressnummer" und "Name".

➔ [Gruppe hinzufügen \(Seite 2-14\)](#)

- 2 Wählen Sie **[Mitglied]**.

- 3 Um ein Ziel wieder aus der Gruppe zu entfernen, wählen Sie das Ziel und dann **[]**.
Wählen Sie **[Ja]** in der Bestätigungsanzeige.

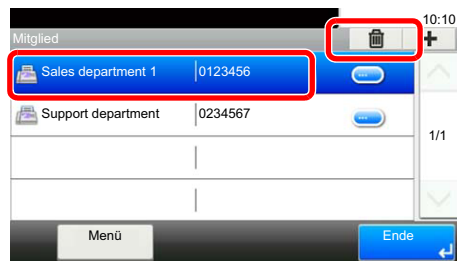

- 4 Um das Ziel hinzuzufügen, wählen Sie **[+]**. Wählen Sie die Mitglieder, die der Gruppe hinzugefügt werden sollen.



- 5 Nachdem Sie die Mitglieder hinzugefügt haben, wählen Sie **[Ende]**.

- 6 Nachdem Sie alle Änderungen vorgenommen haben, wählen Sie **[Speichern]** > **[Ja]**
Die geänderte Gruppe wird gespeichert.

Kontakt oder Gruppe löschen

1 Anzeige aufrufen.

[FAX] auf der Startseite > [Adressbuch] > [Menü] > [Löschen]

2 Zum Löschen

- 1 Wählen Sie das Ziel oder die Gruppe zum Bearbeiten.
- 2 Wählen Sie [Ja].

Adressliste drucken

Die im Adressbuch gespeicherten Daten können ausgedruckt werden.

Die Liste kann nach Namen (Index) oder Adressnummern sortiert werden.

1 Anzeige aufrufen.

Taste [Systemmenü/Zähler] > [Adressbuch/Zielwahl] > [Listendruck]

2 Ausdrucken

[Liste FAX (Index)] oder [Liste FAX (Nr.)] > [Ja]

Die Liste wird gedruckt.

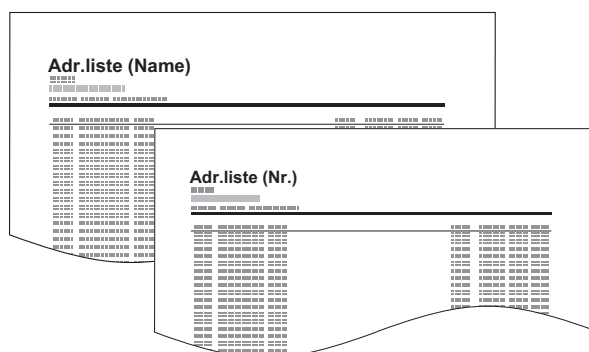

Ziel auf einer Zielwahltaste speichern

Ziele (Kontakte oder Gruppen) können auf einer Zielwahltaste gespeichert werden.

Ziel hinzufügen

Sie können ein neues Ziel (Kontakt oder Gruppe) hinzufügen. Bis zu 100 Ziele können gespeichert werden. Speichern Sie Faxziele in der Faxanzeige.

Zum Speichern auf einer Zielwahltaste muss sich das Ziel im Adressbuch befinden. Speichern Sie daher zuerst ein Ziel ab.

1 Anzeige aufrufen.

Taste [Systemmenü/Zähler] > [Adressbuch/Zielwahl] > [Zielwahltaste]

2 Zielwahl hinzufügen.

1 Wählen Sie eine Zielwahltaste aus und dann [+].

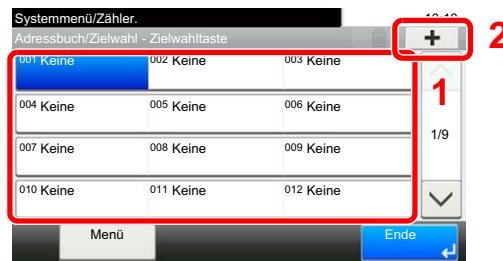

2 Wählen Sie ein Ziel, Kontakt oder Gruppe aus dem Adressbuch.

HINWEIS

Die Ziele können nach Zielnamen oder Adressnummer gesucht oder sortiert werden.

➔ [Ziel aus dem Adressbuch wählen \(Seite 3-9\)](#)

3 Geben Sie den Zielwahlnamen in der Sendeanzeige ein > [Weiter >].

HINWEIS

Bis zu 24 Zeichen können eingegeben werden.

Für weitere Hinweise zur Zeicheneingabe siehe auch

➔ [Zeicheneingabe \(Seite 10-2\)](#)

4 Wählen Sie [Speichern].

Das Ziel wird dem Adressbuch hinzugefügt.

Zielwahltasten bearbeiten und löschen

Gespeicherte Zielwahlen können bearbeitet oder gelöscht werden.

1 Anzeige aufrufen.

Taste [**Systemmenü/Zähler**] > [**Adressbuch/Zielwahl**] > [**Zielwahltaste**]
Die Eingaben können je nach gewähltem Menüpunkt abweichen.

2 Ziel bearbeiten oder löschen.

Zur Bearbeitung des Ziels

- 1 Wählen Sie die zu bearbeitende Zielwahl aus. Wählen Sie [**Menü**] > [**Bearbeit**].
- 2 Um zu einer anderen Zielwahl zu wechseln, wählen Sie [**Ziel**]. Wählen Sie das Ziel aus und bestätigen Sie mit [**OK**].
- 3 Um den Namen der Zielwahlen auf der Anzeige zu ändern, wählen Sie [**Name**]. Geben Sie den Namen ein und bestätigen Sie mit [**OK**].
- 4 [**Speichern**] > [**Ja**]
Das Ziel wird auf der Zielwahltaste gespeichert.

Zum Löschen

- 1 Wählen Sie die zu löschende Zielwahl aus und dann [**☒**].



- 2 Wählen Sie [**Ja**].

3 Faxe versenden

In diesem Kapitel werden folgende Themen behandelt:

Grundsätzliche Vorgehensweise	3-2
Sendestatus prüfen	3-4
Auftragspriorität ändern Senden	3-4
Übertragung abbrechen	3-5
Wahlwiederholung	3-6
Direkte Eingabe von Zielen	3-7
Ziel mit den Zifferntasten eingeben	3-7
Ziel aus dem Adressbuch wählen	3-9
Wahl mit Zielwahltaste	3-10
Kurzwahltaste verwenden	3-10
Rundsendung	3-11
Anmelden/Abmelden	3-13
Anmelden bei aktivierter Benutzerverwaltung	3-13
Anmelden, wenn die Kostenstellenverwaltung aktiviert ist	3-14
Einstellmöglichkeiten für Faxübertragungen	3-15
Leiser Betrieb	3-16
Originalformat	3-16
Originalausrichtung	3-16
Duplex	3-17
Auflösung Faxsendung	3-18
Helligkeit	3-18
Originalvorlage	3-18
Mehrfach-Scan	3-19
FAX-Direktübertragung	3-19
Abbruch einer Direktübertragung	3-19
Manuelles Senden	3-20
Zeitversetzte Faxübertragung	3-21
Abbruch und Versendung einer zeitversetzten Übertragung	3-22
Nächste Sendung vorbereiten	3-22
Sendeunterbrechung	3-23
Auftragsende Nachricht	3-24
Dateinameneingabe	3-24
Langes Original	3-24
FAX-Sendebericht	3-24
Kettenwahl verwenden	3-25
Favoriten verwenden	3-27

Grundsätzliche Vorgehensweise

Nachstehend wird die grundsätzliche Bedienung des Faxgeräts erklärt.

1 Auf der Startseite [FAX] wählen.

Die Grundanzeige zum Senden von Faxen erscheint.

2 Originale einlegen.

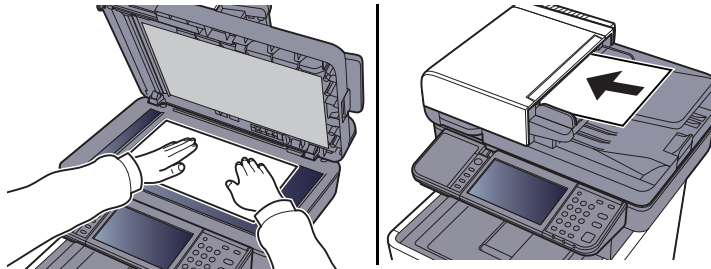

Zum korrekten Anlegen von Originalen siehe auch

➔ [Bedienungsanleitung des Geräts](#)

3 Übertragungsmethode auswählen.

Zwei Übertragungsmethoden werden angeboten: Speicherübertragung und Direktübertragung.

Speicherübertragung: Das Original wird vor der Übertragung in den Speicher eingelesen. Standardmäßig wird die Speicherübertragung gewählt.

Direktübertragung: Das Ziel wird gewählt und die Kommunikation beginnt, bevor das Original eingelesen wird.

Wählen Sie **[Direkt]**, um auf die direkte Übertragung umzuschalten. Die Taste wird dann auf der Berührungsanzeige unterlegt angezeigt. Wird **[Direkt]** betätigt, wenn die Taste hinterlegt dargestellt wird, wird wieder auf Speicherübertragung umgeschaltet.

➔ [FAX-Direktübertragung \(Seite 3-19\)](#)

4 Ziel angeben

Wählen Sie ein Ziel aus.

➔ [Direkte Eingabe von Zielen \(Seite 3-7\)](#)

5 Funktion wählen.

Wählen Sie **[Funktionen]** und stellen Sie die Funktionen ein, die verwendet werden können.

➔ [Einstellmöglichkeiten für Faxübertragungen \(Seite 3-15\)](#)

6 Sendevorgang starten.

Drücken Sie die Taste **[Start]**.

Sobald die Vorlage eingelesen ist, startet die Übertragung.

Bei Verwendung des Vorlageneinzugs

Nachdem die Originale in den Vorlageneinzug gelegt und in den Speicher eingelesen wurden, wird die Gegenstelle angewählt.

Bei Verwendung des Vorlagenglases

Nachdem die Originale in den Vorlageneinzug gelegt und in den Speicher eingelesen wurden, wird die Gegenstelle angewählt.



HINWEIS

Wenn "Mehrfach-Scan" eingestellt ist, können Sie die nächsten Originale ohne Unterbrechung einlesen, nachdem ein Original vom Vorlagenglas in den Speicher eingelesen wurde. Wenn eine Seite eingescannt wurde, setzen Sie den Scan fort. Nachdem alle Originale in den Speicher eingelesen wurden, wird die Gegenstelle angewählt.

➔ [Mehrfach-Scan \(Seite 3-19\)](#)

Sendestatus prüfen

1 Taste **[Status/Druckabbr.]** drücken.

2 **Sendestatus anzeigen.**

Wählen Sie **[Sendestatus]**.

Die Liste mit Eingabezeit, Ziel und Status für jeden Auftrag wird angezeigt.

Auftragspriorität ändern Senden

Ein wartender Fax-Auftrag kann mit erhöhter Priorität gesendet werden.

1 Taste **[Status/Druckabbr.]** drücken.

2 **Auftrag nach Auftragspriorität auswählen.**

1 Wählen Sie **[Sendestatus]**.

2 Wählen Sie den Auftrag aus, der vorgezogen werden soll, und wählen Sie **[Menü] > [Auftragspriorität ändern] > [Ja]**.

Der gewählte Faxauftrag wird vorgezogen und die anderen Faxaufträge werden in der Warteschlange nach hinten geschoben.



HINWEIS

Der ausgewählte Auftrag mit Auftragspriorität wird vorgezogen, sobald die aktuell stattfindende Übertragung beendet ist.

Falls eine Rundsendung stattfindet...

Findet gerade eine Rundsendung statt, wird der Auftrag mit Auftragspriorität versendet, sobald die aktuell stattfindende Übertragung beendet ist. Sobald der Auftrag mit Auftragspriorität beendet ist, werden die anderen Übertragungen fortgeführt.

Falls es sich jedoch bei dem Auftrag mit Auftragspriorität ebenfalls um eine Rundsendung handelt, wird dieser erst ausgeführt, wenn die gerade stattfindende Rundsendung beendet ist.

Übertragung abbrechen

Wie die Verbindung abgebrochen wird, richtet sich nach der Übertragungsmethode (Speicherübertragung oder Direktübertragung) und der Kommunikationsart. Die Abbruchmethoden in den einzelnen Fällen werden hier erklärt.

Abbruch einer Speicherübertragung während des Einlesens

1 Taste [Stopp] drücken.

Bei der Speicherübertragung können Sie die Übertragung über die Taste **[Stopp]** auf dem Bedienfeld oder mit **[Abbrechen]** auf der Berührungsanzeige abbrechen, während die Originale eingelesen werden.

Das Einlesen der Originale wird abgebrochen und die Originale werden ausgeworfen. Wenn Originale im Vorlageneinzug verbleiben, entnehmen Sie sie dem Ausgabefach.

Abbruch einer Speicherübertragung während der Übertragung

HINWEIS

Auch wenn die Übertragung abgebrochen wurde, besteht die Möglichkeit, dass schon eingescannte Seiten zur Gegenstelle versendet werden. Fragen Sie die Gegenstelle, ob Seiten versehentlich gesendet wurden.

1 Taste [Status/Druckabbr.] wählen.

2 Übertragung abbrechen.

1 Wählen Sie **[Sendestatus]**.

2 Wählen Sie den Auftrag, den Sie abbrechen möchten, und wählen Sie **[Abbrechen]** > **[Ja]**. Die Übertragung wird abgebrochen.

HINWEIS

Möglicherweise findet die Übertragung statt, obwohl die Tasten **[Stopp]** oder **[Abbrechen]** gewählt wurden.

Abbruch einer Speicherübertragung während der Übertragung

Gehen Sie wie folgt vor, um die Übertragung abzubrechen und Sendung/Empfang zu stoppen.

1 Taste [Status/Druckabbr.] drücken.

2 Übertragung abbrechen.

[FAX] > **[Leitung aus]**

HINWEIS

Zur Unterbrechung einer direkten Übertragung, einer zeitversetzten Übertragung oder eines Abrufs schlagen Sie im jeweiligen Kapitel nach.

Weitere Hinweise zum Abbruch einer direkten Übertragung siehe auch

➔ [Abbruch einer Direktübertragung \(Seite 3-19\)](#)

Hinweise zum Abbruch bzw. Versenden einer zeitversetzten Übertragung siehe auch

➔ [Abbruch und Versendung einer zeitversetzten Übertragung \(Seite 3-22\)](#)

Weitere Hinweise zum Abbruch einer Abrufübertragung siehe auch

➔ [Faxabruf \(Seite 5-15\)](#)

Wahlwiederholung

Bei der Wahlwiederholung wird die zuletzt gewählte Nummer nochmals gewählt.

Benutzen Sie diese Funktion, wenn die Gegenstelle beim Faxversand nicht antwortet. Wenn Sie ein Fax an dieselbe Gegenstelle senden möchten, wählen Sie **[Neuaufruf]**, um die Gegenstelle anzurufen, die Sie zum letzten Mal aus der Zielliste angerufen haben.

1 [Neuaufruf] wählen.

2 Taste [Start] drücken.

Die Übertragung beginnt.



HINWEIS

Die Wahlwiederholung wird unter folgenden Bedingungen gelöscht.

- Wenn Sie das Gerät ausschalten
- Wenn Sie den nächsten Sendevorgang durchführen (wird durch neue Informationen überschrieben)
- Wenn Sie sich im System abmelden

Direkte Eingabe von Zielen

Ziel mit den Zifferntasten eingeben

Ziele können schnell und einfach über die Zifferntastatur eingegeben werden.



HINWEIS

Falls *Eingabe neues Ziel(FAX)* auf **[Abweisen]** eingestellt ist, ist es nicht möglich, eine Fax-Nummer direkt einzugeben.

Wählen Sie das Ziel aus dem Adressbuch oder die Zielwahltasten.

➔ [Eingabe neues Ziel \(FAX\) \(Seite 8-11\)](#)

1 Anzeige für Faxnummerneingabe aufrufen.

Wählen Sie **[Zielhinzu]**.



HINWEIS

Durch Betätigen einer Ziffer auf der Zifferntastatur wechselt die Anzeige zur Faxnummerneingabe.

2 Fax-Nummer der Gegenstelle eingeben.



HINWEIS

Bis zu 64 Zeichen können eingegeben werden.

Verwenden Sie die Zifferntasten zur Eingabe der Fax-Nummer.

Taste	Beschreibung
Pause	Wenn Sie diese Taste wählen, wird beim Wählen eine Pause von ca. drei Sekunden eingefügt. Beispiel: Wenn Sie die Gegenstelle über eine Telefonzentrale anwählen, können Sie diese Pause einfügen, nachdem Sie mit einer Vorwahl eine Amtsleitung geholt haben.
Leer	Sie können bei der Eingabe der Zielnummer auch Leerschritte in halber Breite einfügen. Das ist hilfreich, wenn Sie prüfen wollen, ob Sie die Zielnummer richtig eingegeben haben.
< >	Bewegt den Cursor.
Rücktaste	Um die Faxnummer zu korrigieren, wählen Sie die [Rücktaste] auf der Berührungsanzeige und löschen Sie die Zeichen nacheinander. Danach geben Sie die richtige Faxnummer ein. Um die Nummer komplett zu löschen, wählen Sie die Taste [Löschen] auf dem Bedienfeld.

3 Übertragungseinstellungen festlegen.

Kommunikation über Subadresse, Verschlüsselung, Anfangsgeschwindigkeit für die Übertragung und ECM können festgelegt werden.

Sie können die Einstellungen für die Übertragung ändern, indem Sie **[Aufgelegt]**, **[Subadresse]** oder **[Detaileinstellungen]** wählen.

Taste		Beschreibung
Aufgelegt		Wählen Sie [Aufgelegt] , wenn sofort die Verbindung zur Telefonleitung hergestellt werden soll. Wurde eine Faxnummer eingegeben, wird die Gegenstelle angewählt. Nachdem Sie diese Taste gewählt haben, können Sie die Gegenstelle über die Zifferntasten anwählen. ➔ Manuelles Senden (Seite 3-20)
Subadresse		Ermöglicht die Übertragung mit Subadresse. ➔ Subadressen-Übertragung (Seite 5-14)
Detaileinstellungen	Send.-Startgeschw.	Hier können Sie die Startgeschwindigkeit für die Übertragung ändern. Sie können eine Geschwindigkeit von 33.600 Bit/s, 14.400 Bit/s und 9.600 Bit/s wählen.  HINWEIS Im Normalfall sollten die Standardeinstellungen benutzt werden.
	ECM	ECM ist eine Kommunikationsart, die von der ITU-T (International Telecommunication Union) festgelegt wurde und die erneute Übertragung fehlerhafter Daten ermöglicht. Faxgeräte, die mit ECM ausgerüstet sind, überprüfen während der Kommunikation, ob Fehler aufgrund von Leitungsgeräuschen aufgetreten sind, und verhindern die fehlerhafte Darstellung des Bilds.
	Verschlüss. Übertragung	Hier nehmen Sie Einstellungen vor, wenn Sie Daten verschlüsselt versenden. ➔ Verschlüsselung (Seite 5-23)

4 Mit [OK] bestätigen.

Die Eingabe der Ziels ist beendet.



HINWEIS

Wurde *Ein* in der Einstellung *Eingabe prüfen neues Ziel* eingegeben, erscheint nach Eingabe der Faxnummer eine Bestätigungsanzeige. Geben Sie die Faxnummer nochmals ein und bestätigen Sie mit **[OK]**.

➔ *Bedienungsanleitung* des Geräts

Wählen Sie **[Nächst. Ziel]**, um die nächste Faxnummer einzugeben.

➔ [Rundsendung \(Seite 3-11\)](#)

Zusätzlich zur Faxsendung können Sie eine E-Mail-Übertragung und eine Ordnerübertragung (SMB/FTP) in einem Arbeitsgang übertragen.

➔ *Bedienungsanleitung* des Geräts

Ziel aus dem Adressbuch wählen

Wählen Sie das im Adressbuch verzeichnete Ziel.

HINWEIS

Für weitere Informationen zur Speicherung eines Ziels im Adressbuch siehe auch

➔ [Speichern von Zielen im Adressbuch \(Seite 2-12\)](#)

Für weitere Informationen über externe Adressbücher siehe

➔ [Embedded Web Server RX User Guide](#)

1 Anzeige aufrufen.

Wählen Sie **[Adressbuch]**.

2 Ziel wählen.

Markieren Sie das Kontrollkästchen, um das gewünschte Ziel aus der Liste zu wählen. Die ausgewählten Ziele werden durch ein markiertes Kontrollkästchen gekennzeichnet.

Ziele suchen



1 Suche per Zielname.

2 Erweiterte Suche nach Art des gespeicherten Ziels (Alle, FAX oder Gruppen).

3 Zeigt Details der einzelnen Ziele an.

Die Ziele können auch durch die Taste **[Kurzwahlsuche]** angegeben werden.

Eine detailliertere Suche ist über die Taste **[Menü]** möglich.

Begrenzung: Erweiterte Suche nach Art des gespeicherten Ziels (Alle, FAX oder Gruppen).

Suchen (Name) und Suchen (Nr.): Sucht ein Ziel per Name oder gespeicherter Nummer.

Sortieren (Name) und Sortieren (Nr.): Ordnet die Liste nach Name oder gespeicherter Nummer.

HINWEIS

Sie können mehrere Ziele auswählen.

Um eine Auswahl aufzuheben, wählen Sie das entsprechende Kontrollkästchen, um den Haken zu löschen.

3 Mit **[OK]** bestätigen.

Ziel bestätigen.

Wahl mit Zielwahltaste

Wählen Sie das Ziel mit der Zielwahltaste.

HINWEIS

Weitere Informationen zum Hinzufügen von Zielwahltasten siehe auch

➔ [Ziel auf einer Zielwahltaste speichern \(Seite 2-18\)](#)

1 Anzeige aufrufen.

Wählen Sie [**Zielwahltaste**].

2 Ziel wählen.

1 Wählen Sie die Zielwahltaste mit dem gewünschten Ziel.

HINWEIS

Die Zielwahltasten können auch durch die Taste [**Kurzwahlsuche**] ausgewählt werden.

2 Mit [**OK**] bestätigen.
Bestätigen Sie das Ziel.

Kurzwahltaste verwenden

Sie können eine dreistellige Nummer (001 bis 100) als Kurzwahl festlegen, um ein Ziel anzuwählen.

HINWEIS

Für weitere Informationen zum Speichern von Zielwahltasten siehe auch

➔ [Ziel auf einer Zielwahltaste speichern \(Seite 2-18\)](#)

1 Anzeige aufrufen.

Wählen Sie [**Zielwahltaste**].

2 Kurzwahlnummer eingeben.

- 1 Wählen Sie die Taste [**Kurzwahlsuche**].
- 2 Geben Sie die Zielwahlnummer/Kurzwahlnummer mit den Zifferntasten ein.
- 3 Bestätigen Sie mit [**OK**].
Das angegebene Ziel wird gewählt.
- 4 Bestätigen Sie mit [**OK**].
Bestätigen Sie das Ziel.

Rundsending

Bei dieser Funktion werden dieselben Dokumente in einem Vorgang an mehrere Ziele versendet. Das Gerät legt die Originale temporär im Speicher ab, wählt die Ziele automatisch hintereinander an und überträgt die Vorlage an die eingestellten Ziele.

HINWEIS

Wenn als Ziel eine Gruppe verwendet wird, können Sie Originale in einem Vorgang an bis zu 100 Ziele versenden.

Sie können diese Funktion gemeinsam mit der Kommunikation über Subadressen und mit der zeitversetzten Übertragung verwenden.

Wenn die Direktübertragung gewählt wurde, wird der Modus beim Übertragungszeitpunkt auf Speicherübertragung geändert.

- 1 **Auf der Startseite [FAX] wählen.**
- 2 **Ziel angeben.**

Faxnummer eingeben

HINWEIS

Falls *Eingabe neues Ziel (FAX)* auf **[Abweisen]** eingestellt ist, ist es nicht möglich, eine Faxnummer direkt einzugeben. Wählen Sie das Ziel aus dem Adressbuch oder die Zielwahltasten.

➔ [Eingabe neues Ziel \(FAX\) \(Seite 8-11\)](#)

- 1 Wählen Sie **[Zielhinzu]**.
- 2 Geben Sie die Nummer der Gegenstelle über die Zifferntasten ein.

HINWEIS

Bis zu 64 Zeichen können eingegeben werden.

Verwenden Sie die Zifferntasten zur Eingabe der Fax-Nummer.

- 3 Wählen Sie **[Nächst. Ziel]**.
Eine weitere Fax-Nummer kann eingegeben werden.
- 4 Sobald alle Ziele eingegeben sind, bestätigen Sie mit **[OK]**.

HINWEIS

Wurde *Ein* in der Einstellung *Eingabe prüfen neues Ziel* eingegeben, erscheint nach Eingabe der Faxnummer eine Bestätigungsanzeige. Geben Sie die gleiche Fax-Nummer erneut ein und bestätigen Sie mit der Taste **[OK]**.

➔ *Bedienungsanleitung* des Geräts

Ziel aus dem Adressbuch wählen.

- 1 Wählen Sie [**Adressbuch**].
- 2 Aktivieren Sie die Kontrollkästchen für jedes Ziel und bestätigen Sie mit [**OK**].



HINWEIS

Weitere Hinweise zum Adressbuch siehe auch

➔ [Ziel aus dem Adressbuch wählen \(Seite 3-9\)](#)

Ziel mit den Zielwahltasten wählen.

- 1 Wählen Sie [**Zielwahltaste**].
- 2 Wählen Sie alle Ziele aus und bestätigen Sie mit [**OK**].



HINWEIS

Weitere Hinweise zu den Zielwahltasten siehe auch

➔ [Wahl mit Zielwahltaste \(Seite 3-10\)](#)

3 Nach Eingabe aller Ziele Taste [**Start**] drücken.

Anmelden/Abmelden

Anmelden bei aktivierter Benutzerverwaltung

Wenn die Benutzerverwaltung aktiviert ist, müssen Sie die Benutzer-ID und das Passwort eingeben, um dieses Gerät benutzen zu können.

Normales Anmelden

1 Login-Benutzernamen und Login-Passwort eingeben.

- 1 Erscheint diese Anzeige während der Bedienung, wählen Sie **[Tastatur]**, um den Login-Benutzernamen einzugeben.

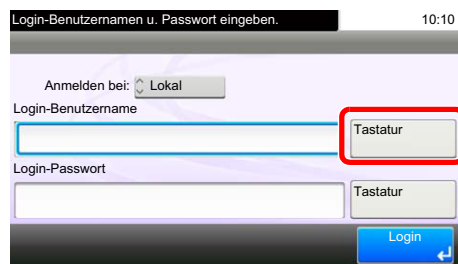

➔ [Zeicheneingabe \(Seite 10-2\)](#)

- 2 **[Passwort]** > Passwort eingeben > **[OK]**

HINWEIS

Falls **[Netzwerkauthentifizierung]** als Authentifikationsmethode gewählt ist, werden die möglichen Anmeldeziele angezeigt und die Anmeldung kann **[Lokal]** oder im **[Netzwerk]** erfolgen.

2 **[Login]** auswählen.

Einfacher Login



Erscheint diese Anzeige während der Bedienung, wählen Sie einen Benutzer zur Anmeldung aus.

HINWEIS

Falls ein Passwort benötigt wird, erscheint ein Fenster zur Eingabe.

➔ *Bedienungsanleitung des Geräts*

Abmelden

Authentifizierung/
Abmelden



Wenn Sie sich am Gerät abmelden möchten, wählen Sie die Taste **[Authentifizierung/Abmelden]**. Die Anzeige zur Eingabe des Login-Benutzernamens und des Passworts wird wieder eingeblendet.

Anmelden, wenn die Kostenstellenverwaltung aktiviert ist

Wenn die Kostenstellenverwaltung aktiviert ist, müssen Sie die Konto-ID eingeben, um dieses Gerät benutzen zu können.

Anmelden

- 1 In der nachstehenden Anzeige geben Sie die Konto-ID über die Zifferntasten ein und wählen **[Login]**.



HINWEIS

Wenn Sie ein falsches Zeichen eingegeben haben, drücken Sie die Taste **[Löschen]** und geben die Konto-ID nochmals ein.

Wenn die eingegebene Konto-ID nicht zu einer registrierten ID passt, ertönt ein Warnton und der Login schlägt fehl. Geben Sie die korrekte Konto-ID ein.

Mit **[Zähler prüfen]** können Sie die Anzahl der gedruckten und gescannten Seiten anzeigen.

Abmelden

Authentifizierung/
Abmelden



Wenn Sie mit Ihrer Arbeit fertig sind, wählen Sie die Taste **[Authentifizierung/Abmelden]**. Die Konto-ID-Eingabeanzeige erscheint.

Einstellmöglichkeiten für Faxübertragungen

Wählen Sie **[Funktionen]**, um alle möglichen Funktionen zu sehen. Wählen Sie die Taste [**^**] oder [**∨**], um die Anzeige zu wechseln.



Menüpunkt	Beschreibung	Siehe Seite
Leiser Betrieb	Niedrigere Druck- und Scangeschwindigkeit für leisere Verarbeitung. Wählen Sie diesen Modus, wenn das Betriebsgeräusch störend ist.	3-16
Originalformat	Geben Sie das Originalformat zum Scannen an.	3-16
Originalausrichtung	Wählen Sie die Ausrichtung des Originals und die Bezugskante, um die korrekte Scanart festzulegen.	3-16
Duplex	Doppelseitig bedruckte Vorlagen einscannen.	3-17
Auflösung Faxsendung	Auflösung wählen.	3-18
Helligkeit	Helligkeit einstellen.	3-18
Originalvorlage	Originalvorlage auswählen.	3-18
Mehrfach-Scan	Mehrere Scans zu einer Übertragung zusammenfassen.	3-19
Dateinameeingabe	Einen Dateinamen angeben.	3-24
Langes Original	Diese Funktion ermöglicht das Einlesen langer Dokumente über den Vorlageneinzug.	3-24
Auftragsende Nachricht	E-Mail nach erfolgreichem Versand verschicken.	3-24
Zeitversetzte Faxübertragung	Zeitversetzt Senden.	3-21
FAX-Direktübertragung	Direkte Sendung.	3-19
Faxabruf	Abruf von einem anderen Faxsystem.	5-15
FAX-Sendebericht	Sendebericht nach der Übertragung ausdrucken.	3-24

Weitere Einstellmöglichkeiten für Übertragungen

Menüpunkt	Beschreibung	Siehe Seite
Nächste Sendung vorbereiten	Während einer Übertragung können Sie weitere Originale einlesen und die nächste Sendung festlegen.	3-22
Sendeunterbrechung	Wenn Sie Originale durch Direktübertragung senden, können Sie eine laufende Sendung unterbrechen.	3-23
Eigene Faxbox	Sie können ein Fax mittels Subadresse versenden.	5-8
Verschlüsselung	Das Original wird verschlüsselt gesendet.	5-23

Leiser Betrieb

Zur Reduzierung des Betriebsgeräuschs kann die Geschwindigkeit für Druck und Scannen verringert werden. Wählen Sie diesen Modus, wenn das Betriebsgeräusch störend ist.

➔ *Bedienungsanleitung* des Geräts

Originalformat

Geben Sie das Originalformat zum Scannen an.

Menüpunkt	Mögliche Werte:
Metrisch	A4, A5, A6, B5, B6, Folio oder 216 × 340 mm.
Zoll (US-Modelle)	Letter, Legal, Statement, Executive oder Oficio II.
Andere	16K, ISO B5, Umschlag #10, Umschlag #9, Umschlag #6, Umschlag Monarch, Umschlag DL, Umschlag C5, Hagaki (Karteikarte), Oufuku Hagaki (Antwortkarte), Youkei 4, Youkei 2 oder Anwender*.

* Für weitere Hinweise zum Festlegen von anwenderdefinierten Originalformaten siehe auch

➔ *Bedienungsanleitung* des Geräts



HINWEIS

Bei anwenderdefinierten Originalen achten Sie besonders auf die richtige Auswahl des Originalformats.

Originalausrichtung

Um sicherzustellen, dass die Originale in der richtigen Ausrichtung eingescannt werden, geben Sie an, welche Seite des Originals die Oberkante ist. Bei Verwendung einer 2-seitigen Vorlage muss die Ausrichtung angegeben werden.

Duplex

Wählen Sie den Typ und die Bindung des Originals je nach Original.

Menüpunkt		Beschreibung	
1-seitig		Bei Verwendung von 1-seitigen Originalen.	
2-seitig		Bei Verwendung von 2-seitigen Originalen, die an der linken oder rechten Seite gebunden werden.	
Andere Einstellungen	Duplex	1-seitig	Bei Verwendung von 1-seitigen Originalen.
		2-seitig (Bindung Links/Rechts)	Bei Verwendung eines 2-seitigen Originals, das links oder rechts gebunden wird.
		2-seitig (Bindung Oben)	Bei Verwendung eines 2-seitigen Originals, das wie ein Block von oben nach unten gedreht wird.
	Originalausrichtung*	Wählen Sie die Ausrichtung des Originals und die obere Bezugskante, um den korrekten Scanmodus festzulegen.	

* Diese Funktion wird bei Auswahl von [1-seitig] nicht angezeigt.



HINWEIS

Bei der Direktübertragung können Sie [2-seitig] nicht verwenden.

Auflösung Faxsendung

Die Detailschärfe für das Versenden von Faxen kann gewählt werden. Je höher der Wert, desto besser ist die Auflösung. Bei einer höheren Auflösung erhöht sich die Dateigröße. Dadurch verlängert sich aber auch die Sendedauer.

Menüpunkt	Beschreibung	
400 × 400 dpi Ultra	Wenn Sie Originale mit winzigen Buchstaben und Linien gut lesbar versenden wollen	Übliche Buchstabengröße: 6 Punkt (Beispiel: Auflösung Auflösung)
200 × 400 dpi Super	Wenn Sie Originale mit winzigen Buchstaben und Linien versenden	Übliche Buchstabengröße: 6 Punkt (Beispiel: Auflösung Auflösung)
200 × 200 dpi Fein	Wenn Sie Originale mit relativ kleinen Buchstaben und dünnen Linien senden	Übliche Buchstabengröße: 8 Punkt (Beispiel: Auflösung Auflösung)
200 × 100 dpi Normal	Wenn Sie Originale mit Buchstaben in Standardgröße versenden	Übliche Buchstabengröße: 10,5 Punkt (Beispiel: Auflösung Auflösung)



HINWEIS

Die Standardeinstellung ist auf die Auflösung **[200 × 100 dpi Normal]** eingestellt. Bei einer höheren Auflösung ist die Bildqualität besser, aber es verlängert sich die Sendedauer.

Helligkeit

Hiermit regeln Sie die Helligkeit.



HINWEIS

Falls Sie die Helligkeit eines hellen Originals verringern möchten, müssen Sie die Einstellung auf Dunkler ändern. Falls Sie die Helligkeit eines dunklen Originals erhöhen möchten, müssen Sie die Einstellung auf Heller ändern.

Originalvorlage

Originaltyp für gute Qualität bestimmen.

Menüpunkt	Beschreibung
Text+Foto	Am besten geeignet für Originale, die eine Mischung aus Text und Fotos enthalten.
Foto	Am besten geeignet für Fotos einer Kamera.
Text	Am besten geeignet für Originale, die hauptsächlich Text enthalten.
Heller Text/Feine Linie	Gibt feine Zeichen in Bleistift etc. sowie dünne Linien in Landkarten oder Diagrammen scharf wieder.
Text (für OCR)	Der Scan erzeugt OCR-fähige Bilder.

Mehrfach-Scan

Viele Originale in verschiedenen Stapeln können trotz mehrerer Scans zu einer Übertragung zusammenfasst werden. Die Originale werden solange gescannt, bis [**Scannen beenden**] gewählt wird.

FAX-Direktübertragung

Scannt alle Originale in den Speicher, wählt und versendet das Fax. Das Einscannen der Originale beginnt, nachdem die Verbindung mit der Gegenstelle hergestellt worden ist. Dies ermöglicht die einfache Kontrolle, ob jede Seite ordnungsgemäß gesendet wurde.

Einstellung für die Direktübertragung	Beschreibung
Ein	Startet die Direktübertragung. Wählt die Gegenstelle an. Nachdem die Kommunikation eingeleitet wurde, werden die Originale eingelesen.
Aus	Startet die Speicherübertragung. Nachdem die Originale in den Speicher eingelesen wurden, beginnt die Kommunikation.



HINWEIS

Bei der Direktübertragung können Sie nur ein Ziel für eine Übertragung angeben.

Wählen Sie in der Anzeige Sendebereit [**Direkt**]. Die direkte Übertragung ist nun aktiviert und die Taste auf der Berührungsanzeige leuchtet.

Abbruch einer Direktübertragung

Bei der Direktübertragung können Sie die Übertragung abbrechen, indem Sie die Taste [**Stopp**] auf dem Bedienfeld oder [**Abbrechen**] auf der Berührungsanzeige wählen. Die bereits eingelesenen Originale werden ausgeworfen und die Berührungs-Anzeige zeigt die Standard-Sendeanzeige. Wenn Originale im Vorlageneinzug verbleiben, entnehmen Sie sie.



HINWEIS

In manchen Fällen findet eine Übertragung auch dann statt, wenn die Tasten [**Stopp**] oder [**Abbrechen**] betätigt wurden.

Manuelles Senden

Senden Sie die Originale, indem Sie erst prüfen, ob eine Telefonverbindung mit der Gegenstelle hergestellt wurde und drücken dann die Taste **[Start]**.



HINWEIS

Wenn Sie ein Telefon (im freien Handel erhältlich) an dieses Gerät anschließen, können Sie mit der Gegenstelle sprechen, bevor Sie Ihr Faxdokument senden.

- 1 **Auf der Startseite [FAX] wählen.**
- 2 **Originale einlegen.**
- 3 **[Aufgelegt] wählen.**
- 4 **Die Faxnummer der Gegenstelle über die Zifferntasten eingeben.**



HINWEIS

Wählen Sie **[Leitung aus]**, um diesen Vorgang abzubrechen.

- 5 **Taste [Start] drücken.**

Wenn Sie den Faxton hören, ist die Telefonverbindung mit der Gegenstelle hergestellt. Drücken Sie die Taste **[Start]**. Die Übertragung beginnt.

Zeitversetzte Faxübertragung

Stellt die Sendezeit ein. Sie können die zeitversetzte Übertragung mit der Rundsendefunktion etc. kombinieren.

Menüpunkt	Beschreibung
Aus	Die zeitversetzte Faxübertragung wird nicht verwendet.
Ein	Die zeitversetzte Faxübertragung wird verwendet.
Startzeit	Stellen Sie die Zeit von 00:00 bis 23:59 in Intervallen von einer Minute ein.

WICHTIG

Wenn die auf der Berührungsanzeige angezeigte Uhrzeit nicht stimmt, erfolgt die Versendung der Dokumente nicht zum richtigen Zeitpunkt. In diesem Fall müssen Sie die Uhrzeit einstellen.

➔ [Eingabe von Datum und Uhrzeit \(Seite 2-10\)](#)

HINWEIS

Sie können die Direktübertragung nicht verwenden.

Sie können bis zu 30 Ziele für die zeitversetzte Übertragung eingeben.

Wenn zwei oder mehr zeitversetzte Übertragungen für denselben Zeitpunkt angesetzt sind, werden die Sendungen in der Reihenfolge abgewickelt, in der sie eingegeben wurden. Wenn die späteren Übertragungen in umgekehrter Reihenfolge eingegeben wurden, werden die Dokumente, die an dasselbe Ziel versendet werden sollen, vor den Dokumenten gesendet, die an verschiedene Ziele gesendet werden sollen.

Sie können die zeitversetzte Übertragung vor der geplanten Sendezeit jederzeit löschen. Sie können eine zeitversetzte Sendung auch vor dem geplanten Zeitpunkt senden.

➔ [Abbruch und Versendung einer zeitversetzten Übertragung \(Seite 3-22\)](#)

Stapelübertragung

Wenn Faxdokumente, die an dasselbe Ziel geschickt werden sollen, bei der späteren Übertragung auf denselben Termin gesetzt wurden, können Sie bis zu 10 Dokumentensätze in einer Stapelübertragung versenden. Mit dieser Funktion vermeiden Sie mehrmaliges Anwählen desselben Ziels und sparen Übertragungskosten.

HINWEIS

Sie können bei der Direktübertragung keine Stapelübertragung vornehmen.

Wenn Sie bei einer Rundsendung zwei oder mehr Dokumentensätze auf dieselbe Übertragungszeit gesetzt haben und jeder Dokumentensatz dieselbe Empfänger-Faxnummer enthält, können Sie die Dokumente nicht als Stapelübertragung versenden.

Wenn der Startzeitpunkt für die Übertragung gekommen ist und Faxvorlagen auf eine Wahlwiederholung zu derselben Gegenstelle warten, werden die wartenden Dokumente in die Stapelübertragung aufgenommen.

Wenn die Auftragsabrechnung aktiviert ist, werden nur die Originale, die bei der Programmierung der späteren Sendung mit derselben Konto-ID eingegeben wurden, als Stapelübertragung versendet.

Abbruch und Versendung einer zeitversetzten Übertragung

Um einen Auftrag abzubrechen, der sich bei einer zeitversetzten Übertragung im Wartestatus befindet oder um Sendungen sofort einzuleiten, ohne die geplante Zeitspanne abzuwarten, gehen Sie wie nachstehend beschrieben vor.

1 Anzeige aufrufen.

Taste [Status/Druckabbr.] > [Geplanter Auftrag]

2 Auftrag abbrechen und Übertragung sofort senden.

Auftrag abbrechen

Wählen Sie den Auftrag, den Sie stornieren möchten, und wählen Sie [Abbrechen] > [Ja]. Der Auftrag wird gelöscht.

Sofortige Übertragung

Wählen Sie den Auftrag, der sofort gesendet werden soll, und wählen Sie [Menü] > [Jetzt starten] > [Ja]. Die Übertragung beginnt.

Nächste Sendung vorbereiten

Während einer Übertragung können Sie weitere Originale einlesen und die nächste Sendung festlegen. Wenn die erste Übertragung abgeschlossen ist, beginnt das Gerät automatisch mit der geplanten nächsten Übertragung. Bei der vorbereiteten Übertragung brauchen Sie das Ende einer langen vorhergehenden Übertragung aufgrund einer Rundsendung nicht abzuwarten.



HINWEIS

Zusammen mit der zeitversetzten Übertragung und der Sendeunterbrechung können bis zu 35 Übertragungen geplant werden. Sie können auch die Funktion Rundsendung verwenden.

1 Auf der Startseite [FAX] wählen.

2 Originale einlegen.

3 Das Ziel und die Sendefunktionen wählen, die verwendet werden sollen.

4 Taste [Start] drücken.

Das Scannen der Originale beginnt und die nächste Übertragung wird geplant.



HINWEIS

Wurde *Ein in Ziel vor Senden prüfen* gewählt, erscheint eine Anzeige zur nochmaligen Bestätigung nach Drücken der Taste [Start].

➔ [Bestätigungsanzeige für Ziele \(Seite 7-10\)](#)

5 Wenn die Übertragung abgeschlossen ist, beginnt die nächste geplante Übertragung.

Sendeunterbrechung

Wenn Sie Originale durch Direktübertragung senden, können Sie eine laufende Sendung unterbrechen. Auch wenn die Übertragung aufgrund einer Rundsendung länger dauert oder die nächste Übertragung geplant wurde, sendet das Gerät erst die Originale, für die die Sendeunterbrechung aktiviert wurde.

 **HINWEIS**
Wenn die Anzahl von vorbereiteten Übertragungen und zeitversetzten Übertragungen bereits 35 erreicht hat, können Sie keine Sendeunterbrechung mehr aktivieren.

1 Auf der Startseite [FAX] wählen.

2 Die Originale einlegen, die mittels Sendeunterbrechung versendet werden sollen.

3 [Direkt] wählen.

Weitere Hinweise zur Direktübertragung siehe auch

➔ [FAX-Direktübertragung \(Seite 3-19\)](#)

4 Das Ziel eingeben und Taste [Start] drücken.

Die Originale werden in den Wartezustand versetzt. Sobald die Übertragungswege frei werden, beginnt die Übertragung.

 **HINWEIS**

Wurde *Ein* in *Ziel vor Senden prüfen* gewählt, erscheint eine Anzeige zur nochmaligen Bestätigung nach Drücken der Taste **[Start]**.

➔ [Bestätigungsanzeige für Ziele \(Seite 7-10\)](#)

Beim Warten auf die Sendeunterbrechung können Sie die Übertragung abbrechen, indem Sie die Taste **[Stopp]** auf dem Bedienfeld oder **[Abbrechen]** auf der Berührungsanzeige wählen.

➔ [Abbruch einer Direktübertragung \(Seite 3-19\)](#)

5 Sobald die Übertragung per Sendeunterbrechung abgeschlossen ist, werden die unterbrochene Sendung und die vorbereitete Übertragung wieder aufgenommen.

Auftragsende Nachricht

Sendet ein E-Mail nach erfolgreichem Abschluss des Auftrags.

➔ *Bedienungsanleitung* des Geräts

Sie können an die E-Mail-Nachricht ein Bild anhängen.

➔ [Einst. Meld. Auftragsende \(Seite 8-4\)](#)

Dateinameneingabe

Fügt einen Dateinamen hinzu. Zusätzliche Informationen wie Job-Nr. und Datum/Zeit können ebenfalls festgelegt werden.

➔ *Bedienungsanleitung* des Geräts

Langes Original

Diese Funktion ermöglicht das Einlesen langer Dokumente über den Vorlageneinzug.

(**Mögliche Werte:** [Aus] / [Ein])



HINWEIS

Es kann nur eine Seite eines langen Originals gescannt werden.

Originale bis zu 915 mm Länge können eingelesen werden.

FAX-Sendebericht

Sie können prüfen, ob ein FAX korrekt übertragen wurde, indem Sie nach der Übertragung den Sendeb Bericht ausdrucken.

Menüpunkt	Beschreibung
Aus	Es wird kein Sendeb Bericht gedruckt.
Ein	Es wird ein Sendeb Bericht gedruckt.
Nur bei Fehler	Es wird nur dann ein Sendeb Bericht ausgedruckt, wenn Fehler aufgetreten sind.



HINWEIS

Diese Einstellung wird angezeigt, falls der FAX Sendeb Bericht auf [**Für jeden Auftrag angeben**] eingestellt ist.

➔ [Sendeb Bericht \(Seite 7-4\)](#)

Kettenwahl verwenden

Bei der Kettenwahl werden Fax-Nummern von Gegenstellen einer Kettennummer hinzugefügt. Diese Kettennummer enthält eine Ziffernfolge, die von mehreren Zielen verwendet wird.

Die Kettenwahl ermöglicht das Aneinanderreihen von mehreren Ziffernfolgen oder Telefonnummern. Dies ermöglicht eine Vorwahl zur Auswahl des preiswertesten Telefonanbieters zur Anwahl des Ziels.

HINWEIS

Häufig benutzte Kettennummern sollten der Einfachheit halber im Adressbuch eingetragen oder als Zielwahltaste belegt werden.

Für weitere Hinweise zum Adressbuch siehe auch

➔ [Ziel im Adressbuch speichern \(Seite 2-12\)](#)

Für weitere Hinweise zu den Zielwahltasten siehe auch

➔ [Ziel auf einer Zielwahltaste speichern \(Seite 2-18\)](#)

Als Beispiel soll '212' als Kettenwahlnummer verwendet werden.

1 Kettenwahlnummer auswählen.

Im Beispiel wird eine Zielwahltaste verwendet, die mit "212" belegt ist.

HINWEIS

Zur Auswahl aus dem Adressbuch, in dem "212" gespeichert ist, siehe *Ziel aus dem Adressbuch wählen*.

➔ [Ziel aus dem Adressbuch wählen \(Seite 3-9\)](#)

Zur Eingabe über die Zifferntasten wählen Sie **[Zielhinzu]**, geben "212" ein bestätigen mit **[OK]**.

2 [Kettenwahl] wählen.

3 Faxnummer zur Verknüpfung mit der Kettennummer eingeben.

Faxnummer aus dem Adressbuch wählen.

- 1 Wählen Sie **[Adressbuch]**.
Es können mehrere Ziele eingegeben werden.
- 2 Bei Eingabe von **[OK]** wird "212" automatisch allen Zielen hinzugefügt.
Zur Auswahl von Zielen aus dem Adressbuch siehe auch
➔ [Ziel aus dem Adressbuch wählen \(Seite 3-9\)](#)

Faxnummer mit den Zielwahltasten wählen.

- 1 Wählen Sie **[Zielwahl]**.
Es können mehrere Ziele eingegeben werden.
- 2 Bei Eingabe von **[OK]** wird "212" automatisch allen Zielen hinzugefügt.

Faxnummer über Zifferntasten eingeben.

- 1 Wählen Sie [**Adresseingabe**].
- 2 "212" wurde bereits eingetragen. Geben Sie jetzt die Faxnummer ein.
- 3 [**Menü**] > [**Nächst. Ziel**]
Eine weitere Faxnummer kann eingegeben werden. Sobald alle Ziele eingegeben sind, bestätigen Sie mit [**OK**].



HINWEIS

Wurde *Ein* in der Einstellung *Eingabe prüfen neues Ziel* eingegeben, erscheint eine Bestätigungsanzeige nach Eingabe der Faxnummer. Geben Sie die Faxnummer nochmals ein und bestätigen Sie mit [**OK**].

➔ *Bedienungsanleitung* des Geräts

Favoriten verwenden

Ein Ziel, die Übertragungszeit oder andere Übertragungseinstellungen können als Favoriten gespeichert werden. Wurde ein Favorit gespeichert, kann dieser einfach über den Favoriten Bildschirm ausgewählt werden. Wird ein Favorit mit Hilfe des Schnelleinstellung Assistenten gespeichert, kann vor der Übertragung die Einstellung überprüft werden. Für weitere Informationen zur Vorgehensweise zum Speichern von *Favoriten* siehe auch

➔ *Bedienungsanleitung* des Geräts

1 Auf der Startseite [Favoriten] wählen.

2 Favoriten auswählen.

Über den Schnelleinstellung Assistenten

- 1 Die gespeicherten Anzeigen werden sortiert angezeigt. Nehmen Sie die gewünschten Einstellungen vor und wählen Sie **[Weiter >]**.
Wenn alle Einstellungen abgeschlossen sind, wird die Bestätigungsanzeige geöffnet.



HINWEIS

Zum Bearbeiten der Einstellungen, wählen Sie **[< Zurück]** und ändern die Einstellungen.

- 2 Legen Sie das Original ein und drücken Sie die Taste **[Start]**.

Über den Programmmodus

Legen Sie das Original ein und drücken Sie die Taste **[Start]**.

4 Faxempfang

In diesem Kapitel werden folgende Themen behandelt:

Automatischer FAX-Empfang	4-2
Empfangsmethode	4-2
Empfangsmethode prüfen und ändern	4-2
Ablauf des Empfangs	4-3
Abbruch des Empfangs (Abbruch der Übertragung)	4-3
Manueller Empfang	4-4
Ablauf des Empfangs	4-4
Funktionen für den FAX-Empfang	4-5
Einstellmöglichkeiten für den FAX-Empfang	4-6
Duplexdruck	4-6
2-auf-1-Druck	4-6
Stapeldruck	4-6
Empfangsdatum/-uhrzeit	4-6
Medientyp für den Ausdruck	4-7

Automatischer FAX-Empfang

Wenn Sie den Anschluss nur als Fax und nicht zum Telefonieren verwenden, stellen Sie das Gerät auf reinen Faxempfang um. Es sind danach keinerlei Benutzereingaben nötig, um ein Fax zu empfangen.

Empfangsmethode

Die verschiedenen Empfangsmethoden werden im folgenden Abschnitt erklärt.

- Autom. (Normal)
- Autom. (FAX/TEL) (Siehe [5-28.](#))
- Autom. (Anrufbeantworter) (Siehe [5-30.](#))
- Manuell (Siehe [4-4.](#))

Empfangsmethode prüfen und ändern

1 Anzeige aufrufen.

Taste [**Systemmenü/Zähler**] > [**FAX**] > [**Empfang**] > [**Empfangsart**]

2 Empfangsart wählen.

Wählen Sie die Empfangsart.

Für automatischen Faxempfang wählen Sie [**Autom. (Normal)**].

Ablauf des Empfangs

1 Empfang eines Faxes



Wird ein Fax empfangen, blinkt die Anzeige **[Verarbeitung]** und der Empfang beginnt automatisch.



HINWEIS

Wenn ein Telefon (im freien Handel erhältlich) am Gerät angeschlossen ist, beginnt der Empfang, nachdem das Klingelzeichen ertönt.

Sie können einstellen, wie oft das Klingelzeichen ertönt.

➔ [FAX \(Seite 8-7\)](#)

Speicherempfang

Wenn das Gerät Faxe aufgrund von Papiermangel oder Papierstau nicht ausdrucken kann, werden die empfangenen FAX-Dokumente im Bildspeicher gespeichert. Sobald das Gerät wieder druckbereit ist, druckt es die Dokumente aus.

Die Anzahl der speicherbaren Seiten hängt von deren Inhalt ab. Generell kann als Richtwert die Menge von ca. 256 A4-Seiten oder mehr bei normaler Auflösung angenommen werden.

Während des Speicherempfangs werden die Fax-Empfangsaufträge in der Anzeige "Druckaufträge" der Statusanzeige aufgelistet. Um die empfangenen Dokumente auszudrucken, müssen Sie neues Papier einlegen oder den Papierstau beseitigen.

Für weitere Hinweise zur Statusanzeige siehe auch

➔ *Bedienungsanleitung* des Geräts

2 Druck nach Empfang

Die empfangenen Faxe werden in der inneren Ablage mit der bedruckten Seite nach unten ausgedruckt.

Abbruch des Empfangs (Abbruch der Übertragung)

Wenn Sie einen laufenden Empfangsvorgang durch Unterbrechung der Telefonleitung abbrechen möchten, gehen Sie wie nachstehend beschrieben vor.

1 Taste **[Status/Druckabbr.]** wählen.

2 **Übertragung abbrechen.**

[FAX] > [Leitung aus]

Sobald die Kommunikation unterbrochen ist, stoppt der Empfang.

Manueller Empfang

Hiermit empfangen Sie die Faxdokumente, indem Sie erst prüfen, ob eine Telefonverbindung mit der Gegenstelle hergestellt wurde, und dann **[Man. Empfang]** wählen.

HINWEIS

Wenn Sie Faxe manuell empfangen möchten, müssen Sie den Empfangsmodus auf manuellen Empfang umstellen. Für weitere Hinweise, wie Sie auf den manuellen Modus umschalten können, siehe auch

➔ [Empfang \(Seite 8-9\)](#)

Wenn Sie ein Telefon (im freien Handel erhältlich) an dieses Gerät anschließen, können Sie mit der Gegenstelle sprechen, bevor Sie Ihr FAX-Dokument empfangen.

➔ [Manuelles Empfangen \(Seite 5-33\)](#)

[Fernumschaltung \(Seite 5-34\)](#)

Ablauf des Empfangs

1 Das Telefon klingelt.

Wenn ein Anruf ankommt, klingelt das Telefon, das am Gerät angeschlossen ist.

2 Hörer abnehmen.

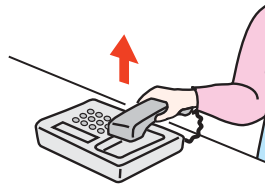

Heben Sie den Telefonhörer ab.

3 Prüfen, ob die Telefonverbindung zum FAX-Gerät der Gegenstelle steht.

Handelt es sich auf der Gegenseite um ein FAX-Gerät, hören Sie einen leisen unterbrochenen Pfeifton. Ist eine Person an der Gegenstelle, können Sie sich unterhalten.

4 Auf der Startseite [FAX] wählen > [Aufgelegt] > [Man. Empfang]

Der Empfang beginnt.

HINWEIS

Wenn Sie einen Telefonapparat benutzen, der Tonsignale senden kann, benutzen Sie das Telefon, um den Empfang der FAX-Dokumente über die Fernumschaltung zu starten.

➔ [Fernumschaltung \(Seite 5-34\)](#)

5 Hörer wieder auflegen.

Sobald die Sendung beginnt, können Sie den Telefonhörer wieder auflegen.

Funktionen für den FAX-Empfang

Die Empfangsart und die Art des Ausdrucks können gewählt werden.

Was möchten Sie tun?	Siehe
Empfangene Faxe duplex drucken.	Duplexdruck ▶ Seite 4-6
Ein 2-seitiges Fax auf einer Seite ausdrucken.	2-auf-1-Druck ▶ Seite 4-6
Empfangene Faxe im Stapel ausdrucken.	Stapeldruck ▶ Seite 4-6
Datum/Zeit etc. des Empfangs eindringen.	Empfangsdatum/-uhrzeit ▶ Seite 4-6
Medientypen für Faxe festlegen.	Medientyp für den Ausdruck ▶ Seite 4-7
Anschluss an eine Nebenstellenanlage (PBX). (nur für Europa)	Einstellung für Nebenstellenanlage (nur Europa) ▶ Seite 2-11
Empfangene Faxe an ein weiteres Faxgerät oder einen Computer weiterleiten.	Weiterleitungseinstellungen ▶ Seite 5-2
Empfangene Faxe im Gerät ohne Ausdruck speichern.	Eigene Faxbox ▶ Seite 5-8
Auslösung eines Empfangs von einem anderen Faxgerät aus.	Faxabruf ▶ Seite 5-15
Zu sendende Originale zur Sicherheit verschlüsseln.	Verschlüsselung ▶ Seite 5-23

Einstellmöglichkeiten für den FAX-Empfang

Duplexdruck

Wenn die empfangenen Seiten gleich breit sind, werden sie auf beiden Seiten des Blatts ausgedruckt.

Ein	Auf beiden Seiten drucken.
Aus	Nur auf einer Seite ausdrucken.

Für weitere Informationen zu den Einstellungen siehe auch.

➔ [FAX Grundeinstellungen \(Seite 8-2\)](#)

2-auf-1-Druck

Wenn Sie ein mehrseitiges Dokument in den Formaten Statement oder A5 empfangen, können Sie mit dieser Funktion 2 Seiten des Faxdokuments auf ein Blatt Letter oder A4 drucken. Wenn Sie den Empfang von 2 auf 1 und Duplexdruck gleichzeitig aktivieren, wird der Empfang von 2 auf 1 deaktiviert.

Ein	Es wird 2 auf 1 gedruckt.
Aus	Es wird nicht 2 auf 1 gedruckt.

Für weitere Informationen zu den Einstellungen siehe auch

➔ [FAX Grundeinstellungen \(Seite 8-2\)](#)

Stapeldruck

Wird ein Fax mit mehreren Seiten empfangen, wird der Ausdruck erst nach dem Empfang aller Seiten gestartet.

Ein	Der Ausdruck als Stapel startet erst nach dem Empfang aller Seiten.
Aus	Jede empfangene Seite wird einzeln ausgedruckt.

Für weitere Informationen zu den Einstellungen siehe auch

➔ [FAX Grundeinstellungen \(Seite 8-2\)](#)

Empfangsdatum/-uhrzeit

Die Funktion Empfangsdatum/Uhrzeit fügt das Datum und die Uhrzeit des Empfangs, Senderinformationen und die Anzahl der Seiten am oberen Seitenrand ein, wenn das Fax ausgedruckt wird. Dies ist eine sinnvolle Bestätigung der Empfangszeit, wenn das Fax in einer anderen Zeitzone abgesendet wurde.



HINWEIS

Wenn die empfangenen Daten auf mehreren Seiten ausgedruckt werden, werden das Datum und die Uhrzeit des Empfangs nur auf der ersten Seite aufgedruckt. Auf den folgenden Seiten erfolgt der Ausdruck nicht. Wenn eine Weiterleitung des empfangenen FAX-Dokuments aus dem Speicher erfolgt, wird die Information über Datum und Uhrzeit dem weitergeleiteten Dokument nicht hinzugefügt.

Ein	Ausdruck von Empfangsdatum/-uhrzeit.
Aus	Kein Ausdruck von Empfangsdatum/-uhrzeit.

Für weitere Informationen zu den Einstellungen siehe auch

➔ [FAX Grundeinstellungen \(Seite 8-2\)](#)

Medientyp für den Ausdruck

Geben Sie den Medientyp an, der für den Ausdruck des empfangenen Faxes verwendet wird.

Unterstützte Medientypen	Alle Medien, Normalpapier, Grobes, Pergament, Etiketten, Recycling, Fein, Karteikarte, Farbiges, Umschlag, Dickes, Beschichtet, Hohe Quali. und Anwender 1 bis 8.
--------------------------	---

Für weitere Informationen zu den Einstellungen siehe auch

➔ [FAX Grundeinstellungen \(Seite 8-2\)](#)

Kassette für FAX-Empfang festlegen

Mit der Festlegung des Medientyps kann eine Kassette für den FAX-Empfang festgelegt werden.

1 Anzeige aufrufen.

Taste [**Systemmenü/Zähler**] > [**Kassette/Universalzufuhr Einstellungen**] > [**Kassette1-4**] oder [**Universalzufuhr**]

Wählen Sie die Kassette, die für den Fax-Empfang genutzt werden soll.

2 Papierformat wählen.

1 Wählen Sie [**Papierformat**] > [**Metrisch**] oder [**Zoll**].

2 Wählen Sie dann das Papierformat.



WICHTIG

Wählen Sie eines der verfügbaren Papierformate für die Kassette, die für den FAX-Empfang genutzt werden soll.

Europäische Modelle: A4, B5, A5, Folio

Für weitere Hinweise zur Angabe des Papierformats siehe auch

➔ *Bedienungsanleitung* des Geräts

3 Medientyp wählen.

1 Wählen Sie [**Medientyp**].

2 Wählen Sie den Medientyp.

4 Medientyp einstellen.

Nehmen Sie die Papiereinstellungen für den FAX-Empfang vor. Wenn Sie einen Medientyp festlegen, wählen Sie den gleichen Typ wie in Schritt 3.

Für weitere Informationen zu den Einstellungen siehe auch

➔ [FAX Grundeinstellungen \(Seite 8-2\)](#)

5 Komfortfunktionen

In diesem Kapitel werden folgende Themen behandelt:

Weiterleitungseinstellungen	5-2
Art des Weiterleitungsziels	5-2
Weiterleitung einstellen	5-2
Weiterleitungsziel speichern	5-2
Weiterleitungsziel ändern oder löschen	5-3
Zeitpunkt der Weiterleitung	5-4
Einstellung des Dateiformats	5-4
Seiten einzeln speichern	5-4
Einstellung der E-Mail-Betreff-Zusatzinfo	5-5
Einstellung verschlüsselte FTP-Sendung	5-5
Druckeinstellungen	5-5
Dateinameneingabe	5-6
Weiterleitungseinstellungen vom Embedded Web Server RX (Weiterleitungseinstellungen)	5-7
Eigene Faxbox	5-8
Eigene Faxbox	5-8
Kommunikation über Subadresse	5-8
Eigene Faxbox anlegen	5-9
Ändern/Löschen der eigenen Faxbox	5-10
Dokumente aus der eigenen Faxbox ausdrucken	5-11
Details überprüfen	5-12
Löschen von Dokumenten nach dem Ausdruck aus einer eigenen Faxbox	5-12
Dokumente aus einer eigenen Faxbox löschen	5-13
Subadress-Boxliste drucken	5-13
Subadressen-Übertragung	5-14
Faxabruf	5-15
Faxabruf beim Senden	5-15
Faxabruf bei Empfang	5-17
Aus einer Abrufbox ausdrucken	5-19
Details überprüfen	5-20
Dokumente aus einer Abrufbox löschen	5-20
FAX-Speicher Empfangsbox	5-21
FAX-Dokumente aus der FAX-Box ausdrucken	5-21
FAX-Dokumente aus der FAX-Box löschen	5-22
Verschlüsselung	5-23
Verschlüsselungscode speichern	5-24
Inhalt eines gespeicherten Verschlüsselungscode ändern oder löschen	5-25
Verschlüsselte Übertragung verwenden	5-26
Verschlüsselten Empfang einstellen	5-27
Verwendung eines angeschlossenen Telefons	5-28
Automatisches Umschalten Fax/Telefon	5-28
Automatisches Umschalten Fax und Anrufbeantworter	5-30
Manuelles Senden	5-32
Manuelles Empfangen	5-33
Fernumschaltung	5-34

Weiterleitungseinstellungen

Ein empfangenes Fax kann an ein anderes Fax oder an einen anderen Computer weitergeleitet oder ausgedruckt werden.

Art des Weiterleitungsziels

Nur ein Weiterleitungsziel kann bestimmt werden. Sobald die Weiterleitung auf **[Ein]** steht, werden alle Dokumente an das festgelegte Ziel weitergeleitet.

Von anderen Faxgeräten empfangene Dokumente können an andere Faxgeräte, E-Mail-Adressen oder Verzeichnisse (SMB/FTP) weitergeleitet werden.

Weiterleitung einstellen

Gehen Sie wie folgt vor, um die Weiterleitung einzustellen.

1 Anzeige aufrufen.

Taste **[Systemmenü/Zähler]** > **[FAX]** > **[Weiterleitungs-Einst.]** > **[Weiterleitung]**

2 Einstellungen vornehmen.

Um Weiterleitung einzustellen, wählen Sie **[Ein]**.



HINWEIS

Wenn Sie keine Weiterleitung einstellen möchten, wählen Sie **[Aus]**.

Weiterleitungsziel speichern

Gehen Sie wie folgt vor, um das Weiterleitungsziel einzustellen.

1 Anzeige aufrufen.

Taste **[Systemmenü/Zähler]** > **[FAX]** > **[Weiterleitungs-Einst.]** > **[Weiterleitungsziel]**

2 Einstellungen vornehmen.

1 Wählen Sie **[+]**.



Die Anzeige zum Hinzufügen eines Weiterleitungsziels erscheint. Gehen Sie wie nachstehend erklärt vor, um ein Weiterleitungsziel zu speichern. Nur ein Weiterleitungsziel kann gespeichert werden.

Weiterleitungsziel aus dem Adressbuch wählen

1 Wählen Sie **[Adressbuch]** oder **[Ext. Adressbuch]**.

2 Wählen Sie ein einzelnes Ziel zur Weiterleitung aus.

Weiterleitungsziel direkt eingeben

- 1 Wählen Sie **[Adresseintrag (Fax)]**, **[Adresseintrag (E-Mail)]** oder **[Adresseintrag (Ordner)]**.
- 2 Geben Sie das Weiterleitungsziel ein.
Falls Sie **[Adresseintrag (E-Mail)]** oder **[Adresseintrag (Ordner)]** gewählt haben, geben Sie die Adresse ein.
➔ *Bedienungsanleitung* des Geräts



HINWEIS

Für weitere Hinweise zur Zeicheneingabe siehe auch

➔ [Zeicheneingabe \(Seite 10-2\)](#)

3 Wählen Sie [Ende].

Weiterleitungsziel ändern oder löschen

Gehen Sie wie nachfolgend beschrieben vor, um ein Weiterleitungsziel zu ändern oder zu löschen.

1 Anzeige aufrufen.

Taste **[Systemmenü/Zähler]** > **[FAX]** > **[Weiterleitungs-Einst.]** > **[Weiterleitungsziel]**

2 Ziel bearbeiten oder löschen.

Zur Bearbeitung

- 1 Wählen Sie [...] und ändern Sie das Ziel.



Zum Löschen

Wählen Sie ein Ziel aus und wählen Sie [🗑️].

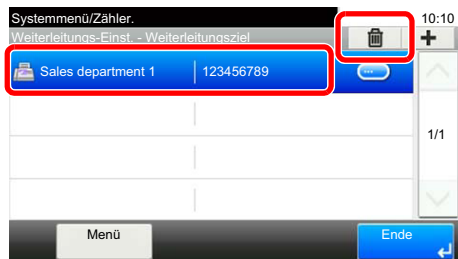

3 Wählen Sie [Ende].

Zeitpunkt der Weiterleitung

Sie können die Start- und Endzeit der Weiterleitung festlegen.

1 Anzeige aufrufen.

Taste [**Systemmenü/Zähler**] > [**FAX**] > [**Weiterleitungs-Einst.**] > [**Zeit planen**]

2 Einstellungen vornehmen.

- 1 Wählen Sie [**Ganzer Tag**] oder [**Voreingest. Zeit**]. Bei Auswahl von "Voreingest. Zeit", geben Sie [**Startzeit**] und [**Endzeit**] ein.
- 2 Geben Sie die Startzeit ein und wählen Sie [**Weiter >**].



HINWEIS

Die Zeiteingabe erfolgt im 24-Stunden-Format.

- 3 Geben Sie die Endzeit ein und bestätigen Sie mit [**OK**].

Einstellung des Dateiformats

Wenn Sie die Datei als E-Mail-Anhang senden oder in einen Ordner (SMB oder FTP) übertragen möchten, wählen Sie PDF, TIFF oder XPS oder OpenXPS als Dateiformat.

1 Anzeige aufrufen.

Taste [**Systemmenü/Zähler**] > [**FAX**] > [**Weiterleitungs-Einst.**] > [**Dateiformat**]

2 Einstellungen vornehmen.

Wählen Sie [**PDF**], [**TIFF**], [**XPS**] oder [**OpenXPS**].



HINWEIS

Haben Sie [**PDF**] als Dateiformat gewählt, können Sie auch PDF-Verschlüsselungsfunktionen auswählen.

Falls das optionale OCR Scan Activation Kit installiert ist, können durchsuchbare PDFs erzeugt werden.

➔ *Bedienungsanleitung des Geräts*

Seiten einzeln speichern

Bei Auswahl von E-Mail-Weiterleitung oder Verzeichnis (SMB/FTP) entscheiden Sie, ob die Seiten einzeln gespeichert werden sollen.

1 Anzeige aufrufen.

Taste [**Systemmenü/Zähler**] > [**FAX**] > [**Weiterleitungs-Einst.**] > [**Dateitrennung**]

2 Einstellungen vornehmen.

Wählen Sie entweder [**Jede Seite**] oder [**Aus**].

Zur Erstellung einer Datei pro Seite wählen Sie [**Jede Seite**].

Einstellung der E-Mail-Betreff-Zusatzinfo

Geben Sie an, welche E-Mail-Betreff-Einstellung hinzugefügt werden soll. Wählen Sie zwischen Absendername oder Sender.

1 Anzeige aufrufen.

Taste [Systemmenü/Zähler] > [FAX] > [Weiterleitungs-Einst.] > [E-Mail-Betr. Zusatzinfo.]

2 Einstellungen vornehmen.

Wählen Sie [Absendername], [Faxnr./Adresse] oder [Aus].

Einstellung verschlüsselte FTP-Sendung

Wählen Sie, ob zur Weiterleitung FTP-Verschlüsselung benutzt werden soll.



HINWEIS

Um die FTP-Verschlüsselung zu nutzen, muss die Einstellung SSL in den Sicherheitsprotokoll-Einstellungen auf [Ein] stehen.

➔ *Bedienungsanleitung des Geräts*

1 Anzeige aufrufen.

Taste [Systemmenü/Zähler] > [FAX] > [Weiterleitungs-Einst.] > [Verschlüsselte FTP Sendung]

2 Einstellungen vornehmen.

Wählen Sie [Ein] oder [Aus].

Druckeinstellungen

Sie können festlegen, ob das Gerät beim Weiterleiten von FAX-Dokumenten diese auch ausdrucken soll.

1 Anzeige aufrufen.

Taste [Systemmenü/Zähler] > [FAX] > [Weiterleitungs-Einst.] > [Drucken]

2 Einstellungen vornehmen.

Wählen Sie [Ein] oder [Aus].

Dateinameneingabe

Sie können den Dateinamen festlegen, der beim Weiterleiten erstellt wird. Sie können Informationen wie Datum oder Uhrzeit und die Auftragsnummer oder Faxnummer anhängen.

1 Anzeige aufrufen.

Taste [Systemmenü/Zähler] > [FAX] > [Weiterleitungs-Einst.] > [Dateiname]

2 Einstellungen vornehmen.

1 Geben Sie den Dateinamen ein.



HINWEIS

Für weitere Hinweise zur Zeicheneingabe siehe auch

➔ [Zeicheneingabe \(Seite 10-2\)](#)

Beachten Sie: Wenn Sie keine zusätzlichen Informationen eingegeben haben, werden immer die gleichen Dateinamen verwendet und die Dateien werden daher überschrieben, wenn empfangene Faxdokumente in SMB- oder FTP-Ordner übertragen werden.

2 Wählen Sie [Weiter >].

3 Geben Sie zusätzliche Informationen ein.

Wenn Sie keine zusätzlichen Informationen eingeben wollen, wählen Sie [Keine]. Geben Sie [Keine] oder [FAX-Nr.] für den Zusatz beim Absendernamen ein.

Um eine Information zuzufügen, wählen Sie [Datum/Zeit], [Job-Nr.], [Job-Nr. & Datum/Zeit] oder [Datum/Zeit & Job-Nr.]. Geben Sie für den Zusatz beim Sendernamen [Nr. hinzufügen/Adresse nach vorne], [Nr. hinzufügen/Adresse nach hinten] oder [Keine] ein.

Beispiel für Dateinamen

Beispiel: doc00352720140826181723.pdf

doc (Dateiname) + 6-stellige Auftragsnr. + Jahr/Monat/Tag/Stunde/Minute/Sekunde + Dateiformat (Standard ist *.pdf)

Weiterleitungseinstellungen vom Embedded Web Server RX (Weiterleitungseinstellungen)

Sie können den Embedded Web Server RX auf einem Computer im Netzwerk verwenden, um die Einstellungen für die Weiterleitung auf diesem Gerät einzugeben.

Für Netzwerkeinstellungen siehe auch

➔ *Bedienungsanleitung* des Geräts

Embedded Web Server RX öffnen

1 Embedded Web Server RX anzeigen.

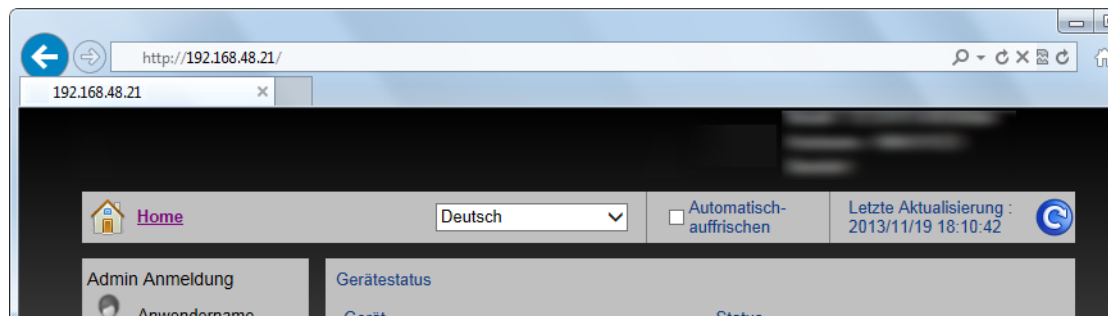

- 1 Öffnen Sie Ihren Webbrowser.
- 2 Im Feld Adresse oder Ort geben Sie die IP-Adresse des Geräts ein, z. B. 192.168.48.21/. Die Einstiegsseite zeigt Basisinformationen über das Gerät und den Embedded Web Server RX sowie den aktuellen Status des Geräts an.

2 Die gewünschten Einstellungen im Embedded Web Server RX vornehmen.

Wählen Sie eine Kategorie aus der Navigationsleiste auf der linken Seite und geben Sie die gewünschten Werte für diese Kategorie ein.

Wenn für den Embedded Web Server RX Administratorrechte definiert wurden, müssen Sie den richtigen Benutzernamen und das richtige Passwort eingeben, um auf die gewünschten Seiten zugreifen zu können.

➔ *Embedded Web Server RX User Guide*

Eigene Faxbox

Eigene Faxbox

Die eigene Faxbox ist die Box, in der empfangene Faxdokumente gespeichert werden. Mithilfe der Speicherweiterleitungsfunktion können Sie die empfangenen Originale in der persönlichen Faxbox speichern.

Für weitere Informationen zur eigenen Faxbox siehe auch

- Eigene Faxbox anlegen ► Seite 5-9
- Ändern/Löschen der eigenen Faxbox ► Seite 5-10

Für weitere Informationen zur Änderung von empfangenen Faxen, die in einer eigenen Faxbox gespeichert sind, siehe auch

- Dokumente aus der eigenen Faxbox ausdrucken ► Seite 5-11
- Details überprüfen ► Seite 5-12
- Löschen von Dokumenten nach dem Ausdruck aus einer eigenen Faxbox ► Seite 5-12
- Dokumente aus einer eigenen Faxbox löschen ► Seite 5-13
- Subadress-Boxliste drucken ► Seite 5-13

Für weitere Informationen zum Senden an eine eigene Faxbox siehe auch

- Subadressen-Übertragung ► Seite 5-14

Kommunikation über Subadresse

Die Kommunikation über Subadressen beinhaltet das Senden und Empfangen von Daten mit Zusatzinformationen über Subadressen und Kennwörter in Übereinstimmung mit den Empfehlungen der ITU-T (International Telecommunication Union). Über Subadressen können Sie Kommunikationsfunktionen, die ursprünglich nur zwischen unseren Systemen möglich waren, auch mit Systemen anderer Hersteller verwenden. Zu diesen Funktionen gehören etwa die vertrauliche Zustellung (Senden von Faxdokumenten an die für die Zustellung von Faxdokumenten festgelegte Box im empfangenden Gerät) und Faxabrufe (Empfang von Dokumenten von einem Gerät, das vom empfangenden Gerät gesteuert wird). Die Verwendung der Subadressen ermöglicht es, erweiterte Funktionen wie das Abspeichern empfangener Dokumente in eigenen Faxboxen zu nutzen.

HINWEIS

Um die Kommunikation über Subadresse durchführen zu können, muss das Gerät der Gegenstelle ebenfalls mit Kommunikationsfunktionen über Subadresse desselben Typs ausgestattet sein.

Die Kommunikation über Subadresse kann gemeinsam mit verschiedenen anderen Kommunikationsfunktionen benutzt werden. Wenn Sie die Subadresse und das Passwort für die Subadresse im Adressbuch und in den Zielwahltafeln registrieren, brauchen Sie sie vor dem Senden nicht einzugeben. Weitere Hinweise finden Sie bei der Erklärung der einzelnen Kommunikations- und Speichermethoden.

Subadresse

Auf diesem Gerät werden Subadressen und Subadressen-Passwörter mit dem Sammelbegriff Subadresse bezeichnet.

Subadresse

Benutzen Sie die Ziffern von 0 bis 9, Leerschritt und die Zeichen '#' sowie '*', um Subadressen mit bis zu 20 Stellen einzugeben. Sobald das Gerät Faxe empfängt, wird die Subadresse verwendet, um die eigene Faxbox zuzuweisen.

Subadressen-Passwort

Benutzen Sie die Ziffern von 0 bis 9, Leerschritt und die Zeichen '#' sowie '*', um ein Subadressen-Passwort mit bis zu 20 Stellen einzugeben. Wenn dieses Gerät Faxdokumente erhält, wird das Subadressen-Passwort nicht verwendet.

Weitere Hinweise zur Eingabe einer Subadresse siehe auch

- [Subadressen-Übertragung \(Seite 5-14\)](#)

Eigene Faxbox anlegen

Bis zu 20 eigene Faxboxen können angelegt werden.



HINWEIS

Wenn die Benutzerverwaltung aktiviert ist, können Sie Ziele im Adressbuch nur ändern, nachdem Sie sich als Administrator angemeldet haben.

Eigene Faxboxen können auch über das Systemmenü gespeichert werden.

1 Auf der Startseite [Eigene Faxbox] wählen.

2 Einstellungen vornehmen.

- 1 [Menü] > [Hinzufüg]
- 2 Geben Sie den Namen der Box ein und wählen Sie [Weiter >].
Für weitere Hinweise zur Zeicheneingabe siehe auch
➔ [Zeicheneingabe \(Seite 10-2\)](#)
- 3 Geben Sie die Subadresse ein und wählen Sie [Weiter >].



HINWEIS

Benutzen Sie die Ziffern von 0 bis 9, Leerschritt und die Zeichen '#' sowie '*', um Subadressen mit bis zu 20 Stellen einzugeben.

- 4 Geben Sie die Informationen ein und bestätigen Sie mit [OK].

Die Tabelle erklärt die möglichen Einstellungen.

Menüpunkt	Beschreibung
Box-Nr.	Boxnummer eingeben. Wenn Sie 00 eingeben, wird automatisch die kleinste verfügbare Nummer zugewiesen.
Benutzer*	Legen Sie den Benutzer der Box fest. Wählen Sie den Benutzer aus der angezeigten Benutzerliste aus.
Berechtigung*	Legen Sie fest, ob die Box von mehreren Benutzern benutzt werden darf.
Box-Passwort	Der Zugriff des Anwenders auf die Box kann beschränkt werden, indem Sie zum Schutz der Box ein Passwort festlegen. Die Eingabe eines Passworts ist nicht zwingend vorgeschrieben. Wählen Sie [Box-Passwort] und geben Sie ein Passwort von bis zu 16 Zeichen ein. Geben Sie dasselbe Passwort unter [Passwort bestätigen] ein.
Löschen nach Druck	Dokumente können nach erfolgreichem Druck automatisch gelöscht werden. Zum Löschen wählen Sie [Ein]. Um das Dokument aufzubewahren, wählen Sie [Aus].

* Wird angezeigt, falls die Benutzerverwaltung aktiviert ist.

3 Nach Prüfung der Eingaben [Speichern] wählen.

Die Box ist nun angelegt.

Ändern/Löschen der eigenen Faxbox



HINWEIS

Subadressboxen können auch über das Systemmenü geändert oder gelöscht werden.

1 Auf der Startseite [Eigene Faxbox] wählen.

2 Ändern/Löschen

Ändern

1 [Menü] > [Bearbeiten]

2 Wählen Sie die Box, deren Einstellungen geändert werden sollen, und nehmen Sie die Einstellungen vor.

Die Tabelle erklärt die möglichen Einstellungen.

Menüpunkt	Beschreibung
Box-Name	Geben Sie den Namen der Box ein, der auf der Berührungsanzeige erscheinen soll.
Box-Nr.	Boxnummer eingeben. Wenn Sie 00 eingeben, wird automatisch die kleinste verfügbare Nummer zugewiesen.
Subadresse	Subadresse eingeben.
Benutzer*	Legen Sie den Benutzer der Box fest. Wählen Sie den Benutzer aus der angezeigten Benutzerliste aus.
Berechtigung*	Legen Sie fest, ob die Box von mehreren Benutzern benutzt werden darf.
Box-Passwort	Der Zugriff des Anwenders auf die Box kann beschränkt werden, indem Sie zum Schutz der Box ein Passwort festlegen. Die Eingabe eines Passworts ist nicht zwingend vorgeschrieben. Wählen Sie [Box-Passwort] und geben Sie ein Passwort von bis zu 16 Zeichen ein. Geben Sie dasselbe Passwort unter [Passwort bestätigen] ein.
Löschen nach Druck	Dokumente können nach erfolgreichem Druck automatisch gelöscht werden. Zum Löschen wählen Sie [Ein] . Um das Dokument aufzubewahren, wählen Sie [Aus] .

* Wird angezeigt, falls die Benutzerverwaltung aktiviert ist.

Löschen

1 [Menü] > [Löschen]

2 Wählen Sie die Box, die Sie löschen wollen.

3 Wählen Sie **[Ja]**.
Die Box wird gelöscht.

Dokumente aus der eigenen Faxbox ausdrucken

Um die an die eigene Faxbox gesendeten Dokumente auszudrucken, gehen Sie wie nachstehend beschrieben vor.

1 Auf der Startseite [Eigene Faxbox] wählen.

2 Originale auswählen.

- 1 Wählen Sie die Box, die das Dokument enthält, das Sie drucken möchten.



HINWEIS

Verfügt die Box über ein Passwort, muss das Passwort unter folgenden Umständen eingegeben werden:

Wenn der Benutzer-Login deaktiviert ist.

Wenn der Benutzer-Login aktiviert ist und die Fax-Box von einem anderen Benutzer gewählt wurde, während Sie sich mit Benutzerberechtigungen anmelden.

- 2 Wählen Sie das Dokument, das Sie drucken möchten, aus.
- 3 Wählen Sie **[Drucken]**.

3 Drucken

- 1 Sie können die Druckeinstellungen ändern.

Menüpunkt	Beschreibung
Löschen n. Druck	Das Dokument wird nach dem Ausdruck gelöscht. ➔ Löschen von Dokumenten nach dem Ausdruck aus einer eigenen Faxbox (Seite 5-12)
Dateinamen-eingabe	Einen Dateinamen angeben.
Auftragsende Nachricht	Sendet nach Abschluss eines Auftrags eine E-Mail.
Auftragspriorität ändern	Unterbricht den Auftrag und gibt einem anderen Auftrag höchste Priorität.
Leiser Betrieb	Niedrigere Druck- und Scangeschwindigkeit für leisere Verarbeitung.

- 2 Drücken Sie die Taste **[Start]**. Der Druck beginnt.

Details überprüfen

Mit der nachstehend beschriebenen Vorgehensweise können Sie die Details von Dokumenten prüfen, die an eine eigene Faxbox weitergeleitet wurden.

1 Auf der Startseite [Eigene Faxbox] wählen.

2 Originale auswählen.

- 1 Wählen Sie die Box, die das Dokument enthält, das Sie prüfen möchten.
- 2 Wählen Sie [...], um das Dokument zu wählen, das geprüft werden soll. Die Details für das ausgewählte Dokument werden angezeigt.

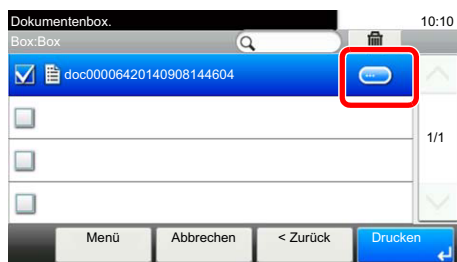

Löschen von Dokumenten nach dem Ausdruck aus einer eigenen Faxbox

Um die aus der eigenen Faxbox gedruckten Dokumente automatisch zu löschen, gehen Sie wie folgt vor.

1 Auf der Startseite [Eigene Faxbox] wählen.

2 Originale auswählen.

- 1 Wählen Sie die Box, die das Dokument enthält, das Sie drucken möchten.
- 2 Wählen Sie das Dokument, das Sie drucken möchten, aus.
- 3 Wählen Sie **[Drucken]**.

3 Einstellungen vornehmen.

[Löschen n. Druck] > [Ein]

4 Drucken.

Drücken Sie die Taste **[Start]**.
Das Original wird nach dem Ausdruck gelöscht.

Dokumente aus einer eigenen Faxbox löschen

Gehen Sie wie nachstehend beschrieben vor, um ein Faxdokument zu löschen, das Sie an eine eigene Faxbox weitergeleitet haben.

1 Auf der Startseite [Eigene Faxbox] wählen.

2 Löschen

- 1 Wählen Sie die Box, die das Dokument enthält, das Sie löschen möchten.
- 2 Wählen Sie das zu löschende Dokument aus und dann [].

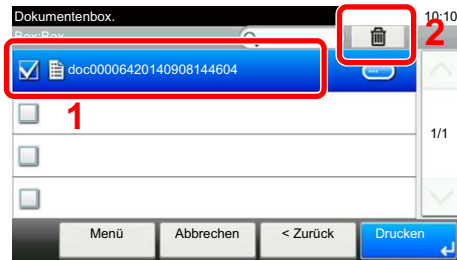

- 3 Wählen Sie [Ja].
Das Dokument wird gelöscht.

Subadress-Boxliste drucken

Sie können die Subadress-Boxliste mit dem Verzeichnis der Box-Nummern und der Box-Namen der angelegten eigenen Faxboxen ausdrucken. Befinden sich Dokumente in einer eigenen Faxbox, wird die Seitenzahl angezeigt.

HINWEIS

Die Liste kann gedruckt werden, wenn der Benutzer-Login aktiviert wurde und der Administrator angemeldet ist.

1 Anzeige aufrufen.

Taste [Systemmenü/Zähler] > [Dokumentenbox] > [Eigene Faxbox]

2 Drucken

[Listendruck] > [Ja]
Die Liste wird gedruckt.

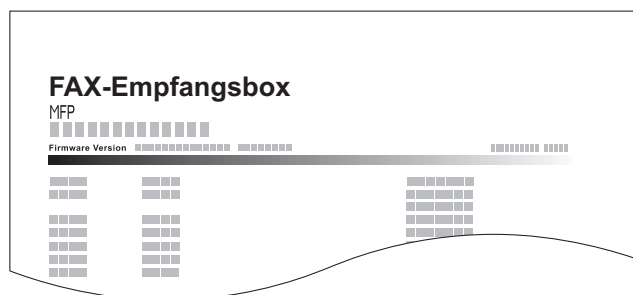

Subadressen-Übertragung

Um eine eigene Faxbox beim Versand eines Faxes anzugeben, gehen Sie wie folgt vor.

HINWEIS

Um die Übertragung an eine Subadresse zu verwenden, prüfen Sie, ob die Subadresse und das Passwort im empfangenden Gerät vorher gespeichert wurden.

Eine verschlüsselte Übertragung ist mit Subadressen nicht möglich.

Für weitere Informationen zu Einstellungen für den Empfang von Faxdokumenten siehe auch

➔ [Eigene Faxbox \(Seite 5-8\)](#)

1 Auf der Startseite [FAX] wählen.

2 Originale einlegen.

3 Ziel angeben.

- 1 Wählen Sie **[Zielhinzu]** und geben Sie das Ziel ein.

HINWEIS

Wenn die Subadresse im Adressbuch gespeichert wurde, können Sie das Ziel verwenden. Wenn das als Subadresse gespeicherte Ziel im Adressbuch mit einer Zielwahltaste verbunden ist, können Sie auch die Zielwahltaste verwenden.

4 Einstellungen vornehmen.

- 1 **[Subadresse]** > **[Subadresse]**
- 2 Geben Sie die Subadresse über die Zifferntasten ein. Bestätigen Sie mit **[OK]**. Benutzen Sie die Ziffern von 0 bis 9, Leerschritt und die Zeichen '#' sowie '*', um Subadressen mit bis zu 20 Stellen einzugeben.
- 3 Wählen Sie **[Passwort]**.
- 4 Geben Sie das Passwort der Subadresse über die Zifferntasten ein. Bestätigen Sie mit **[OK]**. Benutzen Sie die Ziffern von 0 bis 9, Leerschritt und die Zeichen '#' sowie '*', um Subadressen mit bis zu 20 Stellen einzugeben.
- 5 **[OK]** > **[OK]**

5 Sendevorgang starten.

Geben Sie das Ziel ein und drücken Sie die Taste **[Start]**.

HINWEIS

Wurde *Ein in Ziel vor Senden prüfen* gewählt, erscheint eine Anzeige zur nochmaligen Bestätigung nach Drücken der Taste **[Start]**.

➔ [Bestätigungsanzeige für Ziele \(Seite 7-10\)](#)

Faxabruf

Beim Faxabrufmodus wird die Übertragung der Faxdokumente auf dem sendenden Gerät durch das empfangende Gerät gesteuert. Damit kann das empfangende Gerät den Empfang der Faxdokumente nach den eigenen Anforderungen steuern. Dieses Gerät unterstützt sowohl Faxabruf als sendendes Gerät als auch als empfangendes Gerät.

 **WICHTIG**
Da beim Faxabruf das empfangende Gerät das sendende Gerät anruft, werden Gebühren vom empfangenden Gerät getragen.

Faxabruf beim Senden

Die Faxdokumente, die per Faxabruf übertragen werden sollen, müssen in einer Faxabrufbox gespeichert werden. Wenn das Zielgerät eine Faxabrufanforderung aussendet, werden die gespeicherten Faxdokumente automatisch gesendet.

Wenn die für den Faxabruf bereitgestellten Faxdokumente an das Ziel übermittelt wurden, werden sie automatisch gelöscht. Wenn Sie hingegen die Einstellung Übertragene Datei löschen auf **[Aus]** gesetzt haben, bleiben die Originale in der Faxabrufbox gespeichert, bis Sie sie löschen.

Sie können den Faxabruf dann mit denselben Faxdokumenten beliebig oft durchführen.

➔ [Originale nach dem Faxabruf löschen \(Seite 5-15\)](#)

 **HINWEIS**
Sie können bis zu 10 Faxdokumente für den Faxabruf speichern.
Sie können Faxdokumente so lange speichern oder überschreiben, bis eine Faxabrufanforderung eintrifft.

➔ [Daten überschreiben \(Seite 5-15\)](#)

Originale nach dem Faxabruf löschen

Wenn die für den Faxabruf bereitgestellten Faxdokumente an das Ziel übermittelt wurden, werden sie automatisch gelöscht.

Wenn Sie dasselbe Faxdokument an mehrere Ziele versenden möchten, setzen sie diese Option auf **[Aus]**.

1 Anzeige aufrufen.

Taste **[Systemmenü/Zähler]** > **[Dokumentenbox]** > **[Abrufbox]**

2 Einstellungen vornehmen.

[Übertragene Datei löschen] > **[Ein]** oder **[Aus]**

Daten überschreiben

Um das Überschreiben zu ermöglichen, setzen Sie die Option auf **[Zulassen]**.

Um gespeicherte Dokumente mit gleichem Dateinamen durch neue Dateien zu ersetzen, gehen Sie wie folgt vor.

Wurde als Einstellung **[Abweisen]** gewählt, wird das Dokument nicht überschrieben, wenn der gleiche Dateiname vergeben wurde.

1 Anzeige aufrufen.

Taste **[Systemmenü/Zähler]** > **[Dokumentenbox]** > **[Abrufbox]**

2 Einstellungen vornehmen.

[Überschreibeneinstellung] > **[Zulassen]** oder **[Abweisen]**

Faxabruf verwenden

- 1 **Auf der Startseite [Abrufbox] wählen.**
- 2 **Originale einlegen.**
- 3 **Anzeige aufrufen.**
Wählen Sie [Datei speich.].
- 4 **Wählen Sie die Art der Originale, die Scanauflösung oder Ähnliches aus.**
Die Tabelle erklärt die möglichen Einstellungen.

Menüpunkt		Beschreibung
Duplex		Wählen Sie den Typ und die Bindung der Originale.
Scanauflösung		Scanauflösung wählen.
Helligkeit		Helligkeit einstellen.
Dateinameneingabe		Einen Dateinamen angeben.
Leiser Betrieb		Niedrigere Druck- und Scangeschwindigkeit für leisere Verarbeitung.
Funktionen	Originalformat	Wählen Sie das Format der einzulesenden Originale.
	Originalausrichtung	Wählen Sie die Ausrichtung des Originals und die Bezugskante, um die korrekte Scanart festzulegen.
	Originalvorlage	Originalvorlage auswählen.
	Leere Seiten auslassen	Enthält ein gescanntes Dokument leere Seiten, werden sie übersprungen und es werden nur Seiten mit Inhalt ausgedruckt.
	Mehrfach-Scan	Mehrere Stapel von Vorlagen scannen und als einen Auftrag abwickeln.
	Auftragsende Nachricht	Versendet eine E-Mail, sobald die Übertragung beendet ist.

Für weitere Hinweise zu den einzelnen Funktionen siehe auch

➔ [Faxe versenden \(Seite 3-1\)](#)

Bedienungsanleitung des Geräts

5 Speichern starten.

Drücken Sie die Taste [Start]. Die Originale werden gescannt und in der Abrufbox gespeichert.

Abrufübertragung abbrechen

Um eine Abrufübertragung abzubrechen, löschen Sie das in der Abrufbox gespeicherte Original für den Faxabruf. Für Informationen über das Löschen des gespeicherten Originals siehe auch

➔ [Dokumente aus einer Abrufbox löschen \(Seite 5-20\)](#)

Faxabruf bei Empfang

Bei dieser Funktion wird automatisch die Sendung von gespeicherten Faxdokumenten eingeleitet, sobald das empfangende Gerät die Nummer des sendenden Geräts anwählt.

HINWEIS

Es kann nur ein Kontakt für den Fax-Abrufempfang verwendet werden. Wenn Sie ein Ziel eingegeben haben, für das verschlüsselte Kommunikation festgelegt wurde, wird die verschlüsselte Kommunikation für den Empfang im Faxabrufverfahren deaktiviert.

Um den Faxabruf bei Empfang zu verwenden, müssen Sie dafür Sorge tragen, dass das sendende Gerät für den Faxabruf eingerichtet ist.

Wenn Sie beim Faxabruf Subadressen verwenden, können Sie die nachstehend beschriebenen Kommunikationsvorgänge verwenden.

Empfang über Subadress-Bulletin Board

Verfügt die Gegenstelle über ein Subadress-Bulletin Board, kann über Subadresse mit dem Gerät kommuniziert werden, auch wenn es sich um ein Fremdgerät handelt. (Auf diesem Gerät, die Subadresse und das Passwort für die Subadresse.)

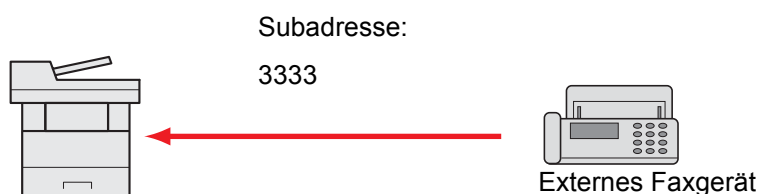

WICHTIG

Das Empfängergerät muss die Bulletin-Board-Kommunikationsfunktion über Subadressen ebenfalls unterstützen. Manche Faxgeräte können keine Originale speichern und andere unterstützen keine Faxabruffunktion. Prüfen Sie die Funktionen des sendenden und des empfangenden Geräts, um sicherzustellen, dass alle Geräte die erforderlichen Anforderungen erfüllen.

Fragen Sie die Gegenstelle nach der Subadresse und dem Passwort, das in der Gegenstelle gespeichert ist.

HINWEIS

Für weitere Hinweise zu Subadressen siehe auch

➔ [Kommunikation über Subadresse \(Seite 5-8\)](#)

Für weitere Informationen über den Empfang von Dateien mit der Funktion Subadress-Bulletin Board siehe auch

➔ [Fax-Abrufempfang mit Subadressen verwenden \(Seite 5-18\)](#)

Faxabruf beim Empfang verwenden



HINWEIS

Verwendet die Gegenstelle Subadressen, wird auf Fax-Abrufempfang mit Subadressen im folgenden Abschnitt verwiesen.

1 Auf der Startseite [FAX] wählen.

2 Abrufempfang aktivieren.

[Funktionen] > [FAX-Abrufempfang] > [Ein]

3 Ziel angeben.

➔ [Direkte Eingabe von Zielen \(Seite 3-7\)](#)

4 Taste [Start] drücken.

Der Vorgang für den Empfang beginnt.



HINWEIS

Wurde *Ein* in *Ziel vor Senden prüfen* gewählt, erscheint eine Anzeige zur nochmaligen Bestätigung nach Drücken der Taste [Start].

➔ [Bestätigungsanzeige für Ziele \(Seite 7-10\)](#)

Fax-Abrufempfang mit Subadressen verwenden

Für den Fax-Abrufempfang geben Sie die Subadresse (auf diesem Gerät die Subadresse und das Subadressen-Passwort) ein, die auf der Gegenstelle eingestellt wurde. Diese Kommunikation ist auch möglich, wenn die Gegenstelle ein Gerät eines Drittherstellers verwendet, sofern dieses mit demselben Typ der Kommunikation über Subadressen ausgestattet ist.



WICHTIG

Prüfen Sie vorher die vom Sender eingestellte Subadresse.

1 Auf der Startseite [FAX] wählen.

2 Abrufempfang aktivieren.

Für weitere Hinweise zur Aktivierung des Abrufempfangs siehe auch

➔ [Faxabruf bei Empfang \(Seite 5-17\)](#)

3 Ziel wählen und Subadresse eingeben.

Für weitere Hinweise zur Eingabe einer Subadresse siehe auch

➔ [Subadressen-Übertragung \(Seite 5-14\)](#)

Für weitere Hinweise zur Auswahl eines Ziels siehe auch

➔ [Direkte Eingabe von Zielen \(Seite 3-7\)](#)



HINWEIS

Sie können bei der Zielauswahl eine Kombination aus Eingabe über Zifferntasten, Zielwahltasten und Adressbucheinträgen mit gespeicherten Subadressen verwenden.

4 Taste [Start] drücken.

Der Vorgang für den Empfang beginnt.



HINWEIS

Wurde *Ein in Ziel vor Senden prüfen* gewählt, erscheint eine Anzeige zur nochmaligen Bestätigung nach Drücken der Taste [Start].

➔ [Bestätigungsanzeige für Ziele \(Seite 7-10\)](#)

Aus einer Abrufbox ausdrucken

Benutzen Sie diese Vorgehensweise, um ein in einer Abrufbox gespeichertes Dokument auszudrucken.

1 Auf der Startseite [Abrufbox] wählen.

2 Original auswählen.

1 Wählen Sie das Dokument, das Sie drucken möchten, aus.

2 [Menü] > [Drucken]

3 Drucken

1 Sie können die Druckeinstellungen ändern.

Menüpunkt	Beschreibung
Dateinamen-eingabe	Einen Dateinamen angeben.
Auftragsende Nachricht	Sendet nach Abschluss eines Auftrags eine E-Mail.
Auftragspriorität ändern	Unterbricht den Auftrag und gibt einem anderen Auftrag höchste Priorität.
Leiser Betrieb	Niedrigere Druck- und Scangeschwindigkeit für leisere Verarbeitung.

Für weitere Hinweise zu den einzelnen Funktionen siehe auch

➔ *Bedienungsanleitung* des Geräts

2 Drücken Sie die Taste [Start].
Der Druck beginnt.

Details überprüfen

Benutzen Sie diese Vorgehensweise, um die Details eines in einer Abrufbox gespeicherten Dokuments zu prüfen.

- 1 **Auf der Startseite [Abrufbox] wählen.**
- 2 **Original auswählen.**
 - 1 Wählen Sie das Dokument, das Sie prüfen möchten, aus.
 - 2 Wählen Sie [...].
Die Details für das ausgewählte Dokument werden angezeigt.

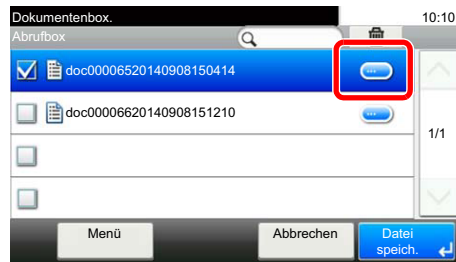

Dokumente aus einer Abrufbox löschen

Nutzen Sie diese Vorgehensweise, um ein in einer Abrufbox gespeichertes Dokument zu löschen.



HINWEIS

Wenn Übertragene Datei löschen auf [Ein] gesetzt ist, werden die Dokumente nach der Abrufübertragung automatisch gelöscht.

➔ [Originale nach dem Faxabruf löschen \(Seite 5-15\)](#)

- 1 **Auf der Startseite [Abrufbox] wählen.**
- 2 **Zum Löschen**
 - 1 Wählen Sie das zu löschende Dokument aus und dann [🗑️].

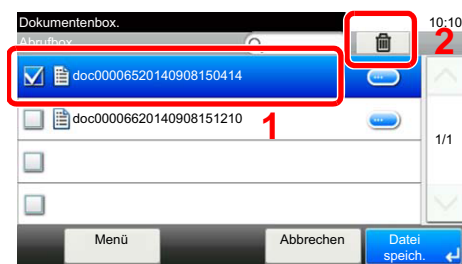

- 2 Wählen Sie [Ja].
Das Faxdokument wird gelöscht.

FAX-Speicher Empfangsbox

Faxe können in den Speicher der Empfangsbox abgelegt, geprüft und dann erst ausgedruckt werden.

✓ WICHTIG

Überprüfen Sie die in der FAX-Speicher Empfangsbox abgelegten Daten und löschen Sie diese oder drucken sie aus. Falls die Box voll sein sollte, erscheint das Symbol "🗑️" oben rechts in der Anzeige und weiteren Faxe werden ausgedruckt.

👁️ HINWEIS

Um die FAX-Speicher Empfangsbox zu verwenden, ändern Sie die Einstellung „FAX-Speicher Empfang“ auf [Ein].

Für weitere Informationen zur Einstellung siehe auch

➔ [FAX-Speicher Empfangsbox \(Seite 8-7\)](#)

FAX-Dokumente aus der FAX-Box ausdrucken

Gehen Sie wie folgt vor, um ein empfangenes Fax aus der FAX-Speicher Empfangsbox ausdrucken.

1 In der Startseite [FAX-Speicher Empfangsbox] wählen.

2 Empfangene Daten auswählen.

Die Datei wird ausgewählt, indem Sie das Kontrollkästchen aktivieren.

👁️ HINWEIS

- Um die getroffene Auswahl abzuwählen, wählen Sie erneut das Kontrollkästchen. Die Markierung wird entfernt.
- Um Miniaturansichten der Faxe anzuzeigen, wählen Sie [🖼️].
- Um eine Liste der empfangenen Faxe anzuzeigen wählen Sie [📄].
- Um die Details eines empfangenen Faxes anzuzeigen, wählen Sie [Detail].

3 [🔍] > Prüfung eines empfangenen Faxes.

Der Bildschirm mit der Vorabansicht wird nachstehend angezeigt.

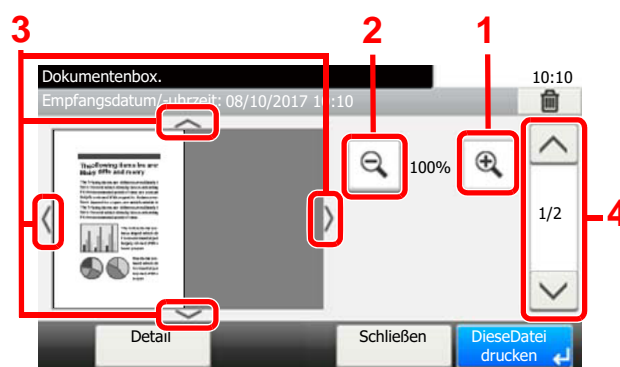

- 1 Zoom größer
- 2 Zoom kleiner
- 3 Haben Sie das Dokument gezoomt, können Sie die Ansicht mit den Pfeiltasten bewegen.
- 4 Bei mehrseitigen Dokumenten kann über diese Tasten geblättert werden.

4 [Diese Datei drucken] wählen.

Der Druck beginnt.



HINWEIS

Falls Sie die Vorabansicht nicht nutzen, das empfangene Fax auswählen > **[Drucken]**.

FAX-Dokumente aus der FAX-Box löschen

Gehen Sie wie folgt vor, um ein empfangenes Fax aus der FAX-Speicher Empfangsbox zu löschen.

1 In der Startseite [FAX-Speicher Empfangsbox] wählen.

2 Empfangene Daten auswählen.

Die Datei wird ausgewählt, indem Sie das Kontrollkästchen aktivieren.



HINWEIS

- Um die getroffene Auswahl abzuwählen, wählen Sie erneut das Kontrollkästchen. Die Markierung wird entfernt.
- Um Miniaturansichten der Faxe anzuzeigen, wählen Sie **[☰]**.
- Um eine Liste der empfangenen Faxe anzuzeigen wählen Sie **[☰]**.
- Um die Details eines empfangenen Faxes anzuzeigen, wählen Sie **[Detail]**.

3 [] > Prüfung eines empfangenen Faxes.

Die Vorabansicht wird angezeigt.

4 Fax löschen.

1 Wählen Sie **[🗑️]**.

2 Bestätigen Sie mit **[Ja]**.

Das Fax wird gelöscht.



HINWEIS

Falls Sie die Vorabansicht nicht nutzen, das empfangene Fax löschen > **[Löschen]** > **[Ja]**.

Verschlüsselung

Diese Methode erlaubt die Kommunikation mit Faxdokumenten, die am Sendegerät verschlüsselt werden. Dabei gilt: Auch wenn ein Dritter versucht, die Faxdokumente während einer laufenden Übertragung einzusehen, wird der Inhalt nicht angezeigt. Die empfangenen Dokumente werden vom empfangenden Gerät in den Originalzustand zurückverwandelt, in dem sie sich vor der Übertragung befunden haben, und ausgedruckt. Dies ist eine besonders effiziente Kommunikationsmethode, wenn vertrauliche Dokumente versendet werden, die von Dritten nicht geöffnet werden sollen.



WICHTIG

Um die verschlüsselte Kommunikation durchzuführen, muss das Faxgerät der Gegenstelle ein von uns hergestelltes Gerät sein, das denselben Typ der Verschlüsselung benutzt.

Bei der verschlüsselten Kommunikation verwenden das sendende und das empfangende Gerät denselben 16-stelligen Chiffriercode für die Verschlüsselung und die Entschlüsselung der Faxdokumente. Wenn die Verschlüsselungscodes im sendenden und empfangenden Gerät nicht übereinstimmen, wird die Verschlüsselung nicht durchgeführt. Das sendende und das empfangende Gerät müssen daher denselben Verschlüsselungscode und eine zweistellige Codenummer verwenden.

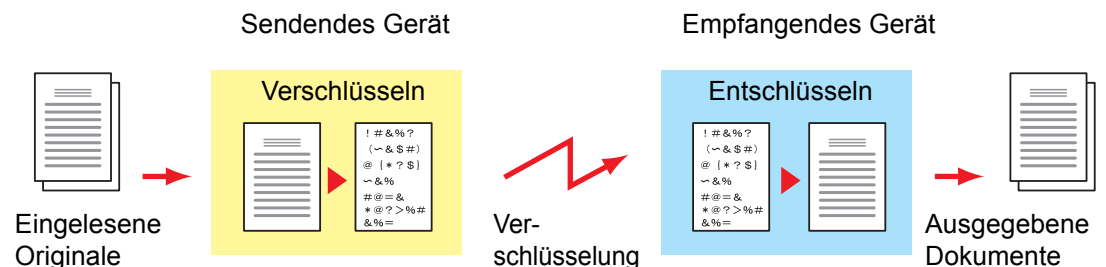

Beschreibung der Einstellungen am sendenden und empfangenden Gerät

Einstellungen	Sendendes Gerät	Empfangendes Gerät	Siehe Seite
Verschlüsselungscode-Nr.	(A) 2-stellig	(B) 2-stellig	5-24
Verschlüsselungscode	(C) 16 Zeichen	(C) 16 Zeichen	5-24
Code-Nr. im Adressbuch (oder wenn die Nummer direkt gewählt wird)	(A) 2-stellig	—	5-26
Verschlüsselungs-Boxnummer im empfangenden Gerät*	(D) 4-stellig	—	5-26
Verschlüsselungs-Box Nr.*	—	(D) 4-stellig	—
Einstellung der Empfangs-Codenummer	—	(B) 2-stellig	5-27

* Wenn das Gerät Faxdokumente empfängt, wird die Verschlüsselungs-Box nicht verwendet.



HINWEIS

Stellen Sie dieselben Zeichen für die Nummern ein, die mit demselben Buchstaben in Klammern gekennzeichnet sind.
Beispiel: Für den Verschlüsselungscode (C) müssen im sendenden und im empfangenden Gerät dieselben Zeichen verwendet werden.

Verschlüsselungscode speichern

Der Verschlüsselungscode (Chiffriercode) ist erforderlich, wenn das Adressbuch für die verschlüsselte Kommunikation (die Gegenstelle wird direkt mit den Zifferntasten eingegeben) im sendenden Gerät gespeichert oder im empfangenden Gerät die Verschlüsselung eingestellt wird.

Für die Generierung des Verschlüsselungscodes werden die Ziffern von 0 bis 9 und die Buchstaben von A bis F verwendet, um willkürlich 16 Ziffern oder Buchstaben zusammenzustellen. Der so erzeugte Verschlüsselungscode wird unter einer 2-stelligen Codenummer (01 bis 20) gespeichert.



HINWEIS

Bis zu 20 Verschlüsselungscodes können gespeichert werden.

1 Anzeige aufrufen.

Taste [Systemmenü/Zähler] > [FAX] > [Senden/Empfangen] > [Verschl.-Code-speichern]

2 Einstellungen vornehmen.

1 Wählen Sie [...], um einen unbelegten Verschlüsselungscode aufzurufen.



2 Geben Sie den 16-stelligen Verschlüsselungscode ein.



HINWEIS

Für den Schlüssel stehen die Ziffern (0 bis 9) und die Buchstaben (A bis F) zur Verfügung.

3 Bestätigen Sie mit [OK].

4 Wenn Sie weitere Verschlüsselungscodes speichern möchten, wiederholen Sie die Schritte 2-1 bis 2-3.

3 Speicherung abschließen.

Wählen Sie [Ende].

Inhalt eines gespeicherten Verschlüsselungscodes ändern oder löschen

1 Anzeige aufrufen.

Taste [Systemmenü/Zähler] > [FAX] > [Senden/Empfangen] > [Verschl.-Code-speichern]

2 Ändern/Löschen

Ändern

1 Wählen Sie [...], um den Verschlüsselungscode, den Sie ändern möchten, aufzurufen.



2 Geben Sie den neuen Verschlüsselungscode ein.

3 [OK] > [Ja]

Löschen

1 Wählen Sie den zu löschenden Verschlüsselungscode aus und dann [🗑️].



2 Wählen Sie [Ja].
Der Verschlüsselungscode ist gelöscht.

3 Löschen/Ändern abschließen.

Wählen Sie [Ende].

Verschlüsselte Übertragung verwenden

Wenn Sie Faxdokumente verschlüsselt übertragen, benutzen Sie das für die verschlüsselte Übertragung registrierte Adressbuch oder stellen Sie die Verschlüsselungsfunktion ein, wenn Sie den Anruf direkt über die Zifferntasten aufbauen.



HINWEIS

Die verschlüsselte Übertragung kann auch in Rundsendungen verwendet werden. Bei der verschlüsselten Kommunikation können Sie die Kommunikation über Subadressen nicht durchführen.

1 Verschlüsselungscode vorab speichern.

Speichern Sie den Verschlüsselungscode, den Sie mit der Gegenstelle vereinbart haben.

Für weitere Hinweise zur Speicherung eines Verschlüsselungscodes siehe auch

➔ [Verschlüsselungscode speichern \(Seite 5-24\)](#)

2 Auf der Startseite [FAX] wählen.

3 Originale einlegen.

4 Ziel angeben.

1 Wählen Sie **[Zielhinzu]** und geben Sie das Ziel ein.



HINWEIS

Wenn für das Ziel im Adressbuch oder in der Zielwahltaste die verschlüsselte Übertragung eingestellt wurde, können Sie das Ziel verwenden.

5 Verschlüsselte Übertragung einschalten.

1 **[Detaileinstellungen]** > **[Verschlüss.Übertragung]** > **[Verschlüsseln]** > **[Ein]** > **[Verschlüs.-Code-Nr.]**

2 Wählen Sie die Verschlüsselungsnummer, die Sie zum Speichern des Verschlüsselungscodes verwendet haben. Dieser muss auch auf der Gegenseite vorhanden sein.

Zum Speichern des Verschlüsselungscodes siehe auch

➔ [Verschlüsselungscode speichern \(Seite 5-24\)](#)

6 Verschlüsselungs-Box auswählen.

Falls Sie aufgefordert werden eine Box auszuwählen, geben Sie eine Box ein.

1 **[Verschlüss.Box]** > **[Ein]** > **[Verschlüsselung Box Nr.]**

2 Geben Sie die Nummer der Box (0000 bis 9999) über die Zifferntasten ein.

3 Bestätigen Sie mit **[OK]**.

7 Einstellungen beenden.

[OK] > **[OK]** > **[OK]**

8 Sendevorgang starten

Drücken Sie die Taste **[Start]**.
Die Übertragung beginnt.



HINWEIS

Wurde *Ein in Ziel vor Senden prüfen* gewählt, erscheint eine Anzeige zur nochmaligen Bestätigung nach Drücken der Taste **[Start]**.

➔ [Bestätigungsanzeige für Ziele \(Seite 7-10\)](#)

Verschlüsselten Empfang einstellen

Um eine verschlüsselte Kommunikation durchzuführen, stellen Sie das empfangende Gerät wie nachstehend beschrieben ein.

1 Verschlüsselungscode vorab speichern.

Speichern Sie den Verschlüsselungscode, den Sie mit der Gegenstelle vereinbart haben.

Für weitere Hinweise zur Speicherung eines Verschlüsselungscodes siehe auch

➔ [Verschlüsselungscode speichern \(Seite 5-24\)](#)

2 Anzeige aufrufen.

Taste **[Systemmenü/Zähler]** > **[FAX]** > **[Empfang]**

3 Verschlüsselten Empfang aktivieren.

1 **[Verschlüsselter Empfang]** > **[Ein]**

2 Wählen Sie die Verschlüsselungsnummer, die Sie zum Speichern des Verschlüsselungscodes verwendet haben. Dieser muss auch auf der Gegenseite vorhanden sein.

3 Bestätigen Sie mit **[OK]**.
Das Gerät empfängt die verschlüsselten Dokumente vom Sender mit dem vereinbarten Schlüssel.

Verwendung eines angeschlossenen Telefons

Sie können das Gerät mit einem Telefon (im freien Handel verfügbar) benutzen, um weitere Funktionen zu nutzen.

Automatisches Umschalten Fax/Telefon

Dieser Empfangsmodus ist dann sinnvoll, wenn Sie Fax und Telefon auf derselben Telefonleitung betreiben. Wenn eine Faxesendung eintrifft, wird sie vom Gerät automatisch als Fax empfangen und wenn der andere Teilnehmer anruft, klingelt das Gerät wie ein Telefon und wartet, dass der angerufene Teilnehmer abhebt.



WICHTIG

Wenn Sie die Funktion der automatischen Umschaltung zwischen Fax und Telefon (FAX/TEL) nutzen möchten, benötigen Sie einen (im freien Handel erhältlichen) Telefonapparat.

Wenn das Telefon die vorher eingestellte Anzahl von Klingeltönen abgegeben hat, muss der anrufende Teilnehmer die Telefonanruferkosten bezahlen, auch wenn das Empfangsgerät nicht antwortet.

Ablauf eines eingehenden Anrufs

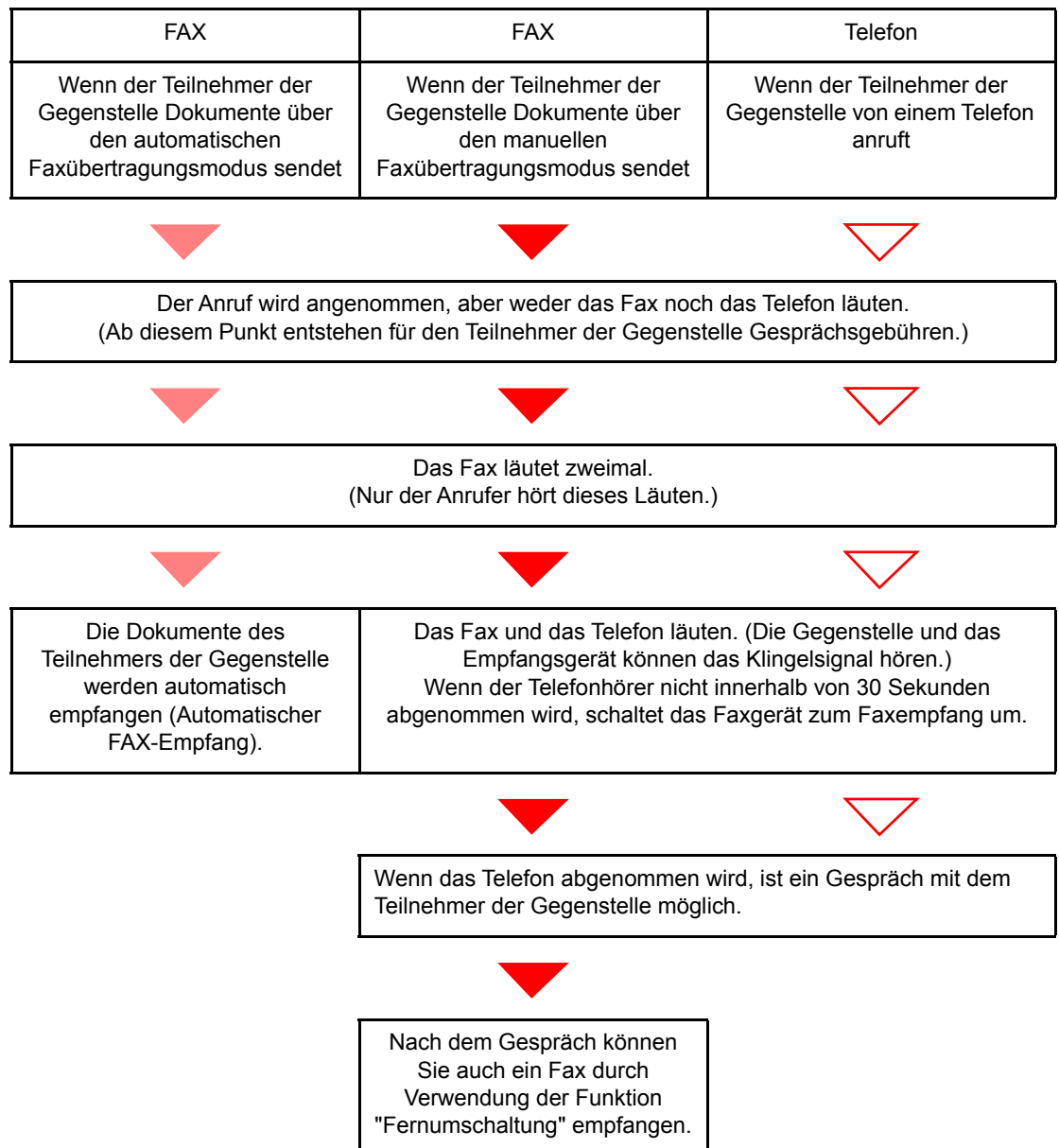



HINWEIS

Nach dem Gespräch können Sie auch ein Fax durch Verwendung der Funktion "Fernumschaltung" empfangen.

➔ [Fernumschaltung \(Seite 5-34\)](#)

Vorbereitung:

Wählen Sie [**Autom. (FAX/TEL)**].

➔ [FAX \(Seite 8-7\)](#)

1 Das Telefon klingelt.



Der angeschlossene Telefonapparat klingelt. Beachten Sie: Wenn [**0**] (Null) als Anzahl der Klingelzeichen (für Automatisches Umschalten Fax/Telefon) eingestellt ist, läutet das angeschlossene Telefon nicht.



HINWEIS

Sie können einstellen, wie oft das Klingelzeichen ertönt.

➔ [Rufton \(FAX/TEL\) \(Seite 8-9\)](#)

2 Ruf annehmen.

Eingehender Anruf von einem Telefon

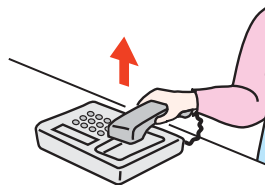

- 1 Das Gerät läutet und fordert damit auf, den Anruf entgegenzunehmen. Sie müssen den Telefonhörer innerhalb von 30 Sekunden nach dem ersten Klingelzeichen abheben.



HINWEIS

Wenn der Telefonhörer nicht innerhalb von 30 Sekunden abgenommen wird, schaltet das Faxgerät zum Faxempfang um.

- 2 Sprechen Sie mit der Gegenstelle.



HINWEIS

Nach dem Gespräch können Sie auch ein Fax durch Verwendung der Funktion "Fernumschaltung" empfangen.

➔ [Fernumschaltung \(Seite 5-34\)](#)

Eingehender Anruf von einem Fax

Das Gerät empfängt Faxe.

Automatisches Umschalten Fax und Anrufbeantworter

Dieser Empfangsmodus ist sinnvoll, wenn ein separat erworbenes Telefon mit Anrufbeantworterfunktionen zusammen mit diesem Faxgerät verwendet wird. Wenn ein Anruf von einem Faxgerät eingeht, wird der Faxempfang automatisch gestartet. Wenn der Anruf von einem Telefon eingeht, werden die Funktionen des Anrufbeantworters aktiviert. Selbst wenn der Anruf nicht entgegengenommen werden kann, kann der Anrufer eine Nachricht hinterlassen.

✔ WICHTIG

Wenn die automatische Umschaltung zwischen Fax und Anrufbeantworter aktiviert ist, dürfen in der ersten Minute, nachdem das Gerät den eingehenden Anruf empfangen hat, keine längeren Pausen von mehr als 30 Sekunden in der Ansage oder der erhaltenen Nachricht auftreten. Andernfalls wird die Pausenerkennungsfunktion des Faxgeräts aktiviert und das Faxgerät wechselt in den FAX-Empfang.

🔗 HINWEIS

Wenn Sie die Funktion der automatischen Umschaltung zwischen Fax und Anrufbeantworter nutzen möchten, müssen Sie ein Telefon mit Anrufbeantworterfunktion (herstellerunabhängig) an diesem Gerät anschließen.

Hinweise zum Abhören von Nachrichten finden Sie in der Bedienungsanleitung des jeweiligen Anrufbeantworters.

Die Anzahl der Klingelzeichen, die auf dem Anrufbeantworter eingestellt wird, muss kleiner sein als die Anzahl der Klingelzeichen, die für das Faxgerät eingestellt wird.

➔ [Rufanzahl \(Anrufbeantworter\) \(Seite 8-9\)](#)

Ablauf eines eingehenden Anrufs

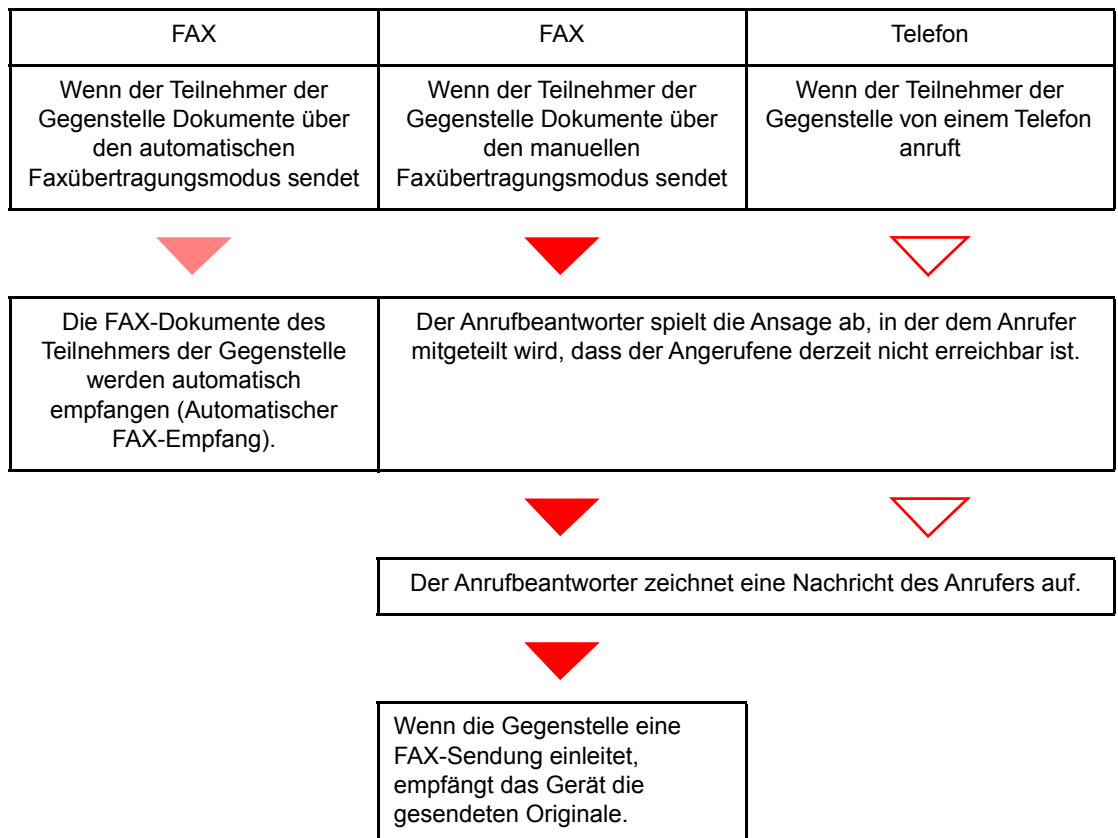

Vorbereitung:

Wählen Sie **[Auto (TAD)]**.

➔ [FAX \(Seite 8-7\)](#)

1 Das Telefon klingelt.



Das Telefon gibt eine bestimmte Anzahl von Klingelzeichen aus.



HINWEIS

Wenn der Telefonhörer während des Läutens abgenommen wird, wird der Anruf wie beim standardmäßigen manuellen FAX-Empfang behandelt.

➔ [Manuelles Empfangen \(Seite 5-33\)](#)

2 Der Anrufbeantworter nimmt Anrufe entgegen.

Eingehender Anruf von einem Telefon, der nicht beantwortet wird

Die Funktionen des Anrufbeantworters werden aktiviert, die Ansage wird abgespielt und der Anrufer kann eine Nachricht hinterlassen.



HINWEIS

Wenn eine Pause von mehr als 30 Sekunden eintritt, schaltet das Faxgerät in den Faxempfang um.

Eingehender Anruf von einem Fax

Das Gerät empfängt Faxe.

Manuelles Senden

Wenn Sie mit der Gegenstelle sprechen möchten oder das empfangende Gerät auf FAX-Empfang umgeschaltet werden muss, verwenden Sie diese Methode zum Senden der FAX-Dokumente.

1 Originale einlegen.

2 Ziel anwählen.

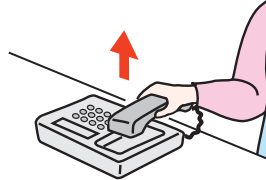

Heben Sie den Hörer ab und wählen Sie die Nummer der Gegenstelle.

3 Prüfen, ob die Telefonverbindung zum Fax der Gegenstelle steht.

Handelt es sich auf der Gegenseite um ein Fax, hören Sie einen langen Pfeifton. Ist eine Person an der Gegenstelle, können Sie sich unterhalten.

4 Auf der Startseite [FAX] wählen > [Aufgelegt]

5 Taste [Start] drücken.

Die Übertragung beginnt.

6 Hörer wieder auflegen.

Sobald die Sendung beginnt, können Sie den Telefonhörer wieder auflegen.

Manuelles Empfangen

Sie können Faxdokumente empfangen, nachdem Sie festgestellt haben, dass die Telefonverbindung mit der Gegenstelle hergestellt wurde.



HINWEIS

Auf diesem Gerät wurde der automatische FAX-Empfang voreingestellt. Wenn Sie einen manuellen Empfang vornehmen möchten, müssen Sie den Empfangsmodus auf manuellen Empfang umstellen. Für weitere Hinweise, wie Sie auf den manuellen Modus umschalten können, siehe auch

➔ [Empfangsart \(Seite 8-9\)](#)

1 Das Telefon klingelt.

Wenn ein Anruf ankommt, klingelt das Telefon, das am Gerät angeschlossen ist.

2 Hörer abnehmen.

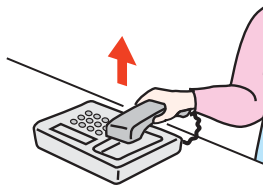

Heben Sie den Telefonhörer ab.

3 Prüfen, ob die Telefonverbindung zum Fax der Gegenstelle steht.

Handelt es sich auf der Gegenseite um ein Fax, hören Sie einen leisen unterbrochenen Pfeifton. Ist eine Person an der Gegenstelle, können Sie sich unterhalten.

4 Auf der Startseite [FAX] wählen > [Aufgelegt] > [Man. Empfang]

Der Empfang beginnt.



HINWEIS

Wenn Sie einen Telefonapparat benutzen, der Tonsignale senden kann, benutzen Sie das Telefon, um den Empfang der FAX-Dokumente über die Fernumschaltung zu starten.

➔ [Fernumschaltung \(Seite 5-34\)](#)

5 Hörer wieder auflegen.

Sobald der Empfang beginnt, können Sie den Telefonhörer wieder auflegen.

Fernumschaltung

Sie können den FAX-Empfang von einem angeschlossenen Telefon aus starten. Diese Funktion ist sinnvoll, wenn Sie dieses Gerät und einen Telefonapparat (im freien Handel verfügbar) nicht an demselben Standort installiert haben.



HINWEIS

Die Fernumschaltung ist nur möglich, wenn ein Telefon (herstellerunabhängig) mit Tonwahlfunktionen an dieses Gerät angeschlossen ist. Selbst wenn das verwendete Telefon Tonwahlfunktionen unterstützt, kann diese Funktion, abhängig vom Telefonmodell, möglicherweise nicht wie erwartet verwendet werden. Weitere Informationen sind beim Kundendienst, beim autorisierten Kundendienstpartner oder beim Verkäufer erhältlich.

Die werkseitige Standardeinstellung der Fernumschaltnummer lautet 55.

Die Fernumschaltnummer kann geändert werden.

➔ [Einw.per Fernsch \(Seite 8-10\)](#)

Einwahl per Fernschaltung verwenden

Um den FAX-Empfang von einem Telefon aus zu starten, gehen Sie wie nachstehend beschrieben vor.

1 Der angeschlossene Telefonapparat klingelt.

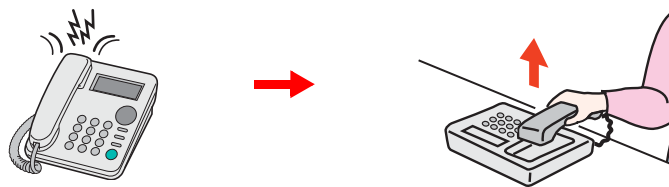

Heben Sie den Telefonhörer ab.



HINWEIS

Sie können einstellen, wie oft das Klingelzeichen ertönt.

➔ [FAX \(Seite 8-7\)](#)

2 Zweistellige Fernumschaltnummer wählen.

Wenn Sie im Hörer einen FAX-Ton hören, geben Sie mithilfe der Tonsignalfunktionen des Telefons die zweistellige Fernumschaltnummer ein. Die Verbindung wird zum Faxgerät umgeschaltet und der FAX-Empfang wird automatisch gestartet.

6 FAX vom PC senden

In diesem Kapitel werden folgende Themen behandelt:

Ablauf beim Senden eines Netzwerkfaxes	6-2
Ablauf beim Empfangen eines Netzwerkfaxes	6-2
Einrichtung	6-3
FAX-Treiber installieren	6-3
FAX-Treiber deinstallieren	6-6
Standardübertragung	6-7
Grundeinstellungen des Treibers	6-10
Fenster der Standardeinstellungen	6-11
Sendeeinstellungen ändern	6-14
Arbeiten mit Deckblättern	6-19
Standarddeckblatt festlegen	6-25
Übertragungssteuerung	6-30

Mit der Netzwerkfaxfunktion kann jeder PC, der mit diesem Gerät vernetzt ist, zum Senden und Empfangen von Faxen verwendet werden. Die nachstehenden Hauptfunktionen werden angeboten.

- Ein auf dem PC geschriebenes Dokument kann per Fax gesendet werden, ohne vorher ausgedruckt werden zu müssen.
- Das Adressbuch (im Gerät oder auf dem PC) kann für die Eingabe des FAX-Ziels verwendet werden.
- Ein Deckblatt kann hinzugefügt werden.
- Die Übertragung und der Druck können gleichzeitig erfolgen.
- Das Übertragungsergebnis kann per E-Mail gemeldet werden.
- Die Übertragung per Subadresse ist verfügbar.
- Der Vorgang ist so einfach wie ein Druckvorgang.

Ablauf beim Senden eines Netzwerkfaxes

Der Sendevorgang läuft beim Netzwerkfax wie nachstehend beschrieben ab.

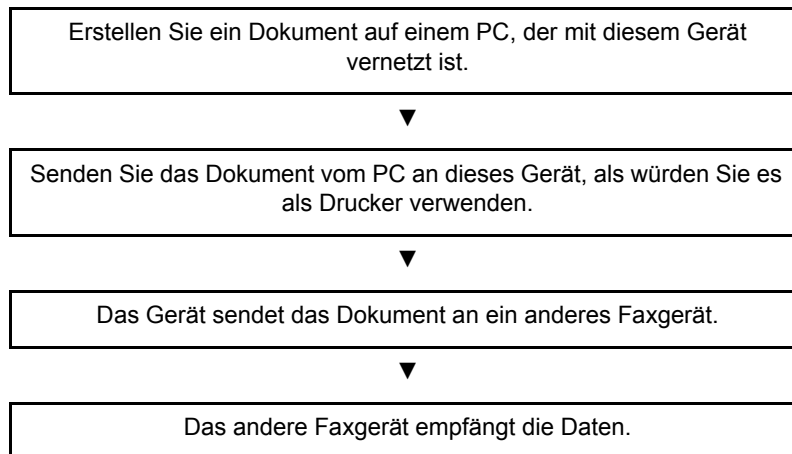

Ablauf beim Empfangen eines Netzwerkfaxes

Der Empfangsvorgang läuft beim Netzwerkfax wie nachstehend beschrieben ab.

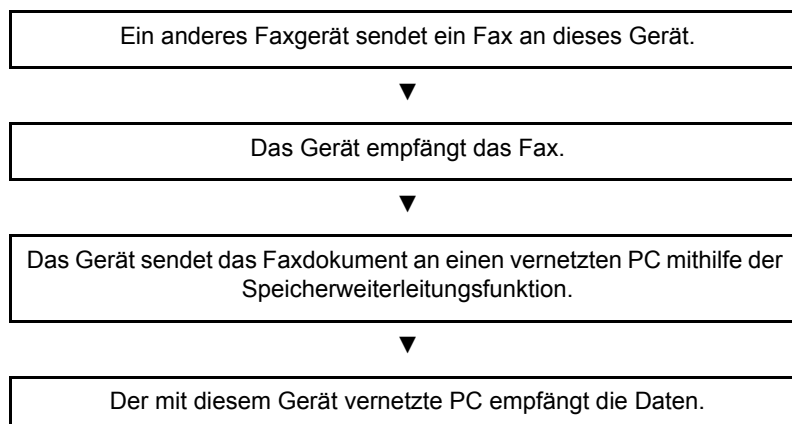



HINWEIS

Die Speicherweiterleitungsfunktion ermöglicht nicht nur den Empfang auf dem vernetzten PC, sondern auch die Weiterleitung des empfangenen Faxes per E-Mail oder die Weiterleitung an ein anderes Faxgerät.

Einrichtung

Einige Vorbereitungen sind erforderlich, um das Netzwerkfax benutzen zu können.

Verbindung mit einem PC

Verbinden Sie das Gerät und den PC über das Netzkabel mit dem Netzwerk.

➔ *Bedienungsanleitung* des Geräts

Registrierung des Geräts

Mit der Speicherübertragungsfunktion wählen Sie den empfangenden PC oder das Dateiformat.



HINWEIS

Mit der Speicherübertragungsfunktion leiten Sie das empfangene Fax an den PC weiter oder versenden es als Dateianhang per E-Mail.

➔ [Weiterleitungseinstellungen \(Seite 5-2\)](#)

FAX-Treiber installieren

Installieren Sie den FAX-Treiber wie nachfolgend beschrieben. (Als Beispiel dient Windows 8.1.)

1 Den Datenträger Product Library einlegen.

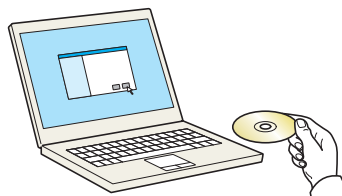

HINWEIS

Die Installation unter Windows muss mit Administratorrechten erfolgen.

Falls das Fenster "Neue Hardware gefunden" von Windows erscheint, klicken Sie auf **[Abbrechen]**.

Erscheint ein Fenster zum automatischen Ausführen eines Programms, bestätigen Sie mit **[Setup.exe ausführen]**.

Falls die Benutzerkonto-Kontrollanzeige von Windows erscheint, klicken Sie auf **[Ja]**.

2 Anzeige aufrufen.

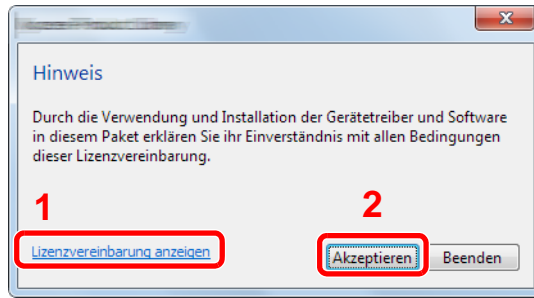

- 1 Klicken Sie auf **[Lizenzvereinbarung anzeigen]**. Lesen Sie die Lizenzvereinbarung.
- 2 Klicken Sie auf **[Akzeptieren]**.

3 [Benutzerdefinierte Installation] auswählen.

4 Software installieren.

- 1 Wählen Sie den zu installierenden Drucker.

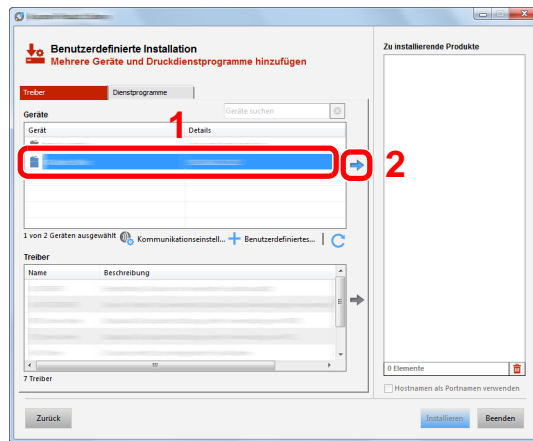

HINWEIS

- Falls das Gerät nicht erkannt wird, auch wenn es betriebsbereit ist, prüfen Sie Folgendes. Wird kein Drucker gefunden, prüfen Sie, ob die Kabelverbindung zwischen Netzwerk und Drucker korrekt ist und ob der Drucker eingeschaltet ist. Dann klicken Sie auf  (Aktualisieren).
- Falls das gewünschte Gerät nicht angezeigt wird, klicken Sie **[Benutzerdefiniertes Gerät hinzufügen]**, um das Gerät direkt auszuwählen.

- 2 Wählen Sie **[FAX-Treiber]**.

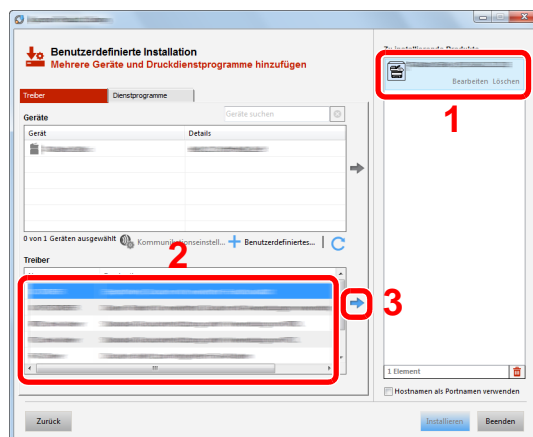

3 Klicken Sie auf **[Installieren]**.

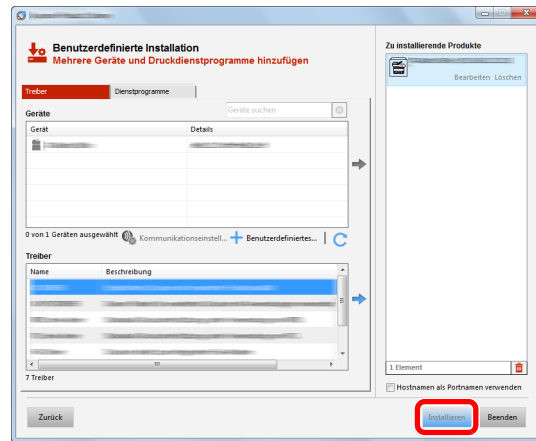

5 Installation beenden.

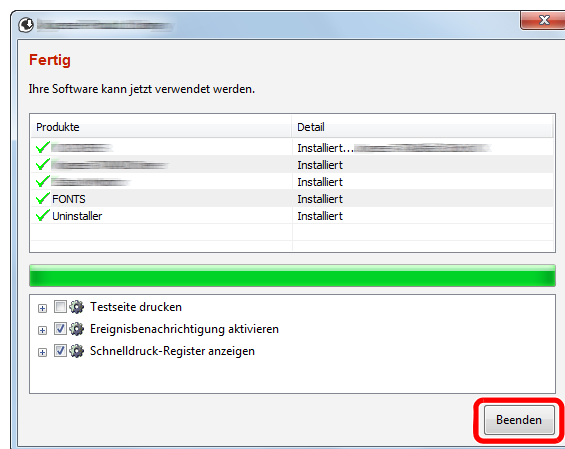

Falls eine Aufforderung zum Neustart erscheint, starten Sie den Computer neu und folgen Sie den Anweisungen auf dem Bildschirm. Die Installation des FAX-Treibers ist nun beendet.

FAX-Treiber deinstallieren

HINWEIS

Die Deinstallation unter Windows muss mit Administrator-Rechten erfolgen.

1 Anzeige aufrufen.

Klicken Sie auf **[Suchen]** in der Charms-Leiste und geben Sie "Product Library deinstallieren" im Suchfeld ein.
Wählen Sie im Suchfeld **[Product Library deinstallieren]**.

HINWEIS

In Windows 7 klicken Sie auf **[Start]** auf der Windows-Oberfläche. Wählen Sie **[Alle Programme]**, **[(Name der anbietenden Firma)]** und **[Product Library deinstallieren]**. Der Uninstall Wizard wird geöffnet.

2 Software deinstallieren.

Überprüfen Sie die Markierungen in dem Kontrollkästchen des Treibers, der entfernt werden soll, und klicken Sie auf **[Deinstallieren]**.

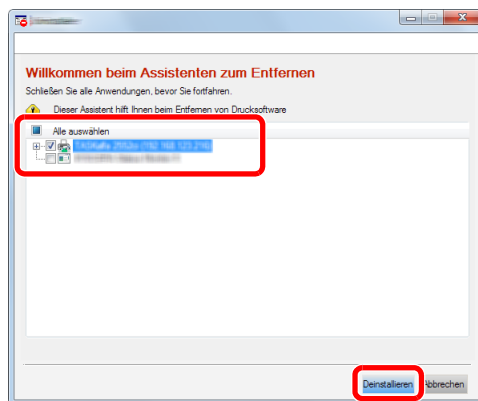

3 Deinstallation beenden.

Falls eine Aufforderung zum Neustart erscheint, starten Sie den Computer neu und folgen Sie den Anweisungen auf dem Bildschirm. Die Deinstallation der Software ist nun beendet.

HINWEIS

Die Software kann ebenfalls mittels der Product Library deinstalliert werden.

Im Dialogfenster der Product Library wählen Sie Deinstallieren und folgen den Anweisungen auf dem Bildschirm.

Standardübertragung

Zum Versenden eines Faxes über Netzwerkfax gehen Sie wie folgt vor. Als Beispiel wird ein Adobe-Acrobat-Dokument versendet.

1 Dokument zum Senden vorbereiten.

- 1 Erstellen Sie mit einer Anwendung auf Ihrem Computer ein Dokument zum Versenden.
- 2 Wählen Sie das Originalformat und die Ausrichtung.
- 3 Wählen Sie **[Drucken]** aus dem Dateimenü. Das Fenster zum Druck aus einer Anwendung wird geöffnet.

2 Eigenschaften im Druckerfenster wählen.

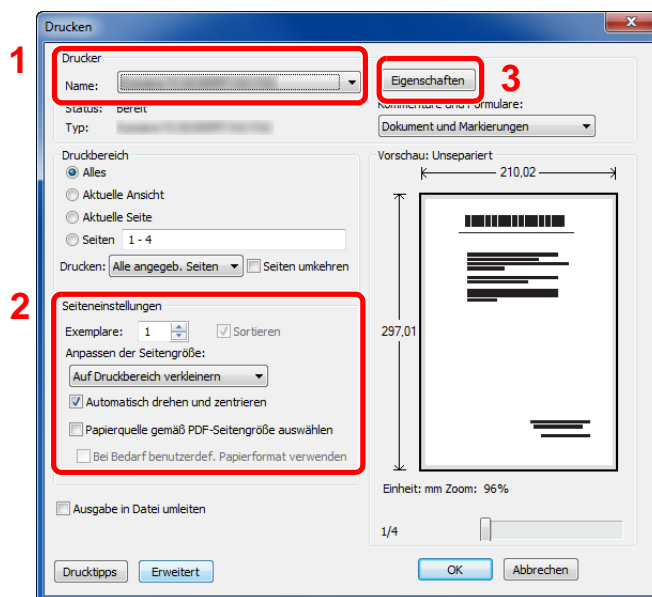

- 1 Wählen Sie das Gerätemodell (XXX XXX NW-FAX) aus der Liste aus.
- 2 Wählen Sie alle gewünschten Druckeinstellungen.



HINWEIS

Stellen Sie sicher, dass die Kopienanzahl auf 1 steht. Das folgende Fenster dient als Beispiel.

Das Druckerfenster kann je nach gewählter Anwendung abweichen.

- 3 Klicken Sie auf **[Eigenschaften]**, um das Eigenschaften Fenster zu öffnen.

3 Einstellungen in der Karteikarte FAX Einstellungen wählen.

- 1 Wählen Sie alle gewünschten Einstellungen wie z. B. das Originalformat in der Karteikarte FAX Einstellungen und bestätigen Sie mit [OK].

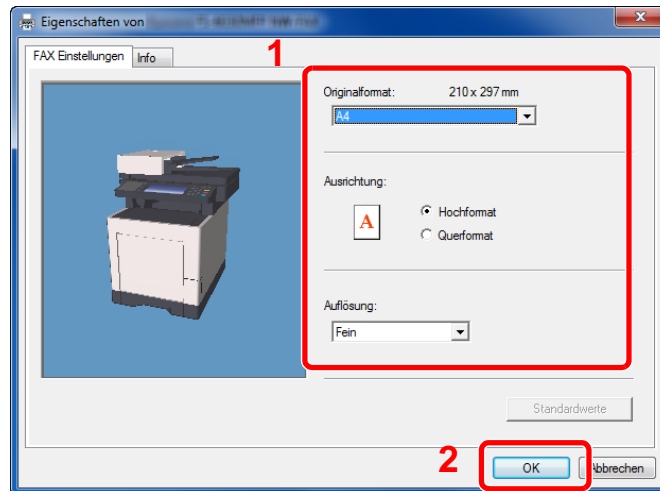

Für weitere Hinweise zu den Einstellungen dieser Karteikarte siehe auch

➔ [Grundeinstellungen des Treibers \(Seite 6-10\)](#)

- 2 Sie kehren zum Druckerfenster zurück. Klicken Sie auf [OK]. Das Fenster zur Eingabe der Sendeeinstellungen erscheint.

4 Einstellungen im Fenster Sendeeinstellungen wählen.

Es können Einstellungen wie Übertragungszeit oder Subadressen gewählt werden.

Für weitere Hinweise zu den Einstellungen siehe auch

➔ [Sendeeinstellungen ändern \(Seite 6-14\)](#)

5 Deckblatt wählen.

Wollen Sie mit Deckblatt versenden, nehmen Sie Einstellungen in der Karteikarte [Deckblatt] vor.

Für weitere Hinweise zu den Einstellungen siehe auch

➔ [Arbeiten mit Deckblättern \(Seite 6-19\)](#)

6 Das Ziel angeben.

- 1 Geben Sie in der Karteikarte **[Adressen Einstellung]** die Zieladresse über die Tastatur ein.
 - Maximale Anzahl von Zeichen, die eingegeben werden können: 64 Zeichen
 - Folgende Zeichen können gewählt werden: 0 bis 9, "#", "*", "-", Leerzeichen. (An erster Stelle darf KEIN Leerzeichen oder "-" stehen.)
- 2 Klicken Sie auf **[Zur Senderliste hinzufügen]**. Die Zielinformation wird in die Adressliste übernommen. Zur Versendung an mehrere Ziele wiederholen Sie die Schritte.
- 3 Um das Adressbuch zu verwenden, klicken Sie auf **[Auswählen vom Adressbuch]** und wählen das Ziel aus.

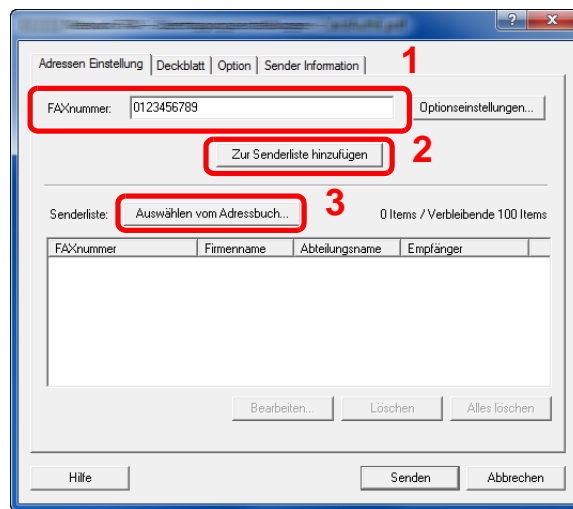

- 7 Auf **[Senden]** klicken. Die Übertragung beginnt.

Grundeinstellungen des Treibers

Über die Karteikarte FAX Einstellungen in den Druckereinstellungen können Sie das Originalformat und andere Einstellungen bestimmen.

1 Anzeige aufrufen.

- 1 Klicken Sie auf Start auf der Windows-Oberfläche. Klicken Sie dann auf **[Systemsteuerung]**, **[Hardware und Sound]** und dann auf **[Geräte und Drucker]**.
- 2 Rechtsklicken Sie auf den Produktnamen Ihres Geräts und wählen Sie **[Druckereigenschaften]** aus der Drop-Down-Liste. Die Druckereigenschaften werden geöffnet.

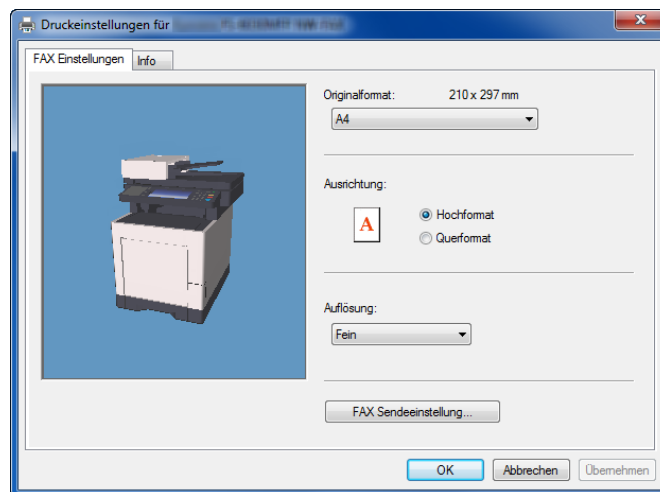

2 Einstellungen wählen.

Folgende Einstellungen sind möglich.

Einstellung	Beschreibung
Originalformat	Wählen Sie das Format des zu sendenden Dokumentes aus der Drop-Down-Liste. Mögliche Werte: Letter, Legal, Statement, A4, A5, Folio, B5(JIS)
Ausrichtung	Wählen Sie die Ausrichtung des Dokumentes. Mögliche Werte: Hochformat, Querformat
Auflösung	Wählen Sie die Auflösung des zu sendenden Dokumentes aus der Drop-Down-Liste. Mögliche Werte: Normal, Fein, Ultrafein
FAX Sendeeinstellungen	Klicken Sie auf [FAX Sendeeinstellung] , um die Standardeinstellungen für die Übertragung zu ändern. Das Fenster zur Eingabe der Standardeinstellungen wird geöffnet.

Fenster der Standardeinstellungen

Durch Eingabe der häufig verwendeten Einstellungen kann der Aufwand zur Änderung der Einstellungen minimiert werden.

So wird das Fenster der Grundeinstellungen geöffnet:

1 Anzeige aufrufen.

- 1 In der Charms-Leiste des Desktop klicken Sie auf **[Einstellungen]**, **[Systemsteuerung]** und **[Geräte und Drucker]**.



HINWEIS

Unter Windows 7 klicken Sie **[Start]** auf der Windows-Oberfläche und wählen dann **[Geräte und Drucker]**.



Unter Windows 10 klicken Sie **[Start]** auf der Windows-Oberfläche, **[Systemsteuerung]**, **[Hardware und Sound]** und dann auf **[Geräte und Drucker]**.

- 2 Rechtsklicken Sie auf den als Netzwerkfax verwendeten Gerätenamen und wählen Sie **[Druckeinstellungen]** aus der Drop-Down-Liste. Im Fenster der **[Druckeinstellungen]** klicken Sie auf **[FAX Sendeeinstellung]**.

2 Einstellungen konfigurieren.

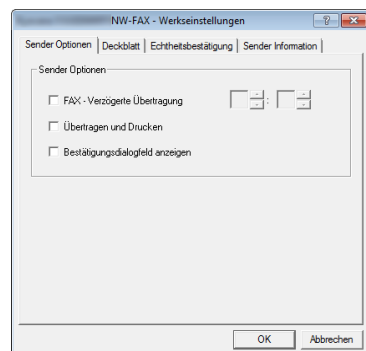
- (1) Karteikarte Sender Optionen



Menüpunkt	Beschreibung
Kontrollkästchen FAX - Verzögerte Übertragung	<p>Wollen Sie Dokumente zeitversetzt übertragen, aktivieren Sie das Kontrollkästchen, um die Zeiteingabe zu ermöglichen. Damit werden die Eingabefelder rechts vom Kontrollkästchen aktiviert. Die gewünschte Zeit kann direkt über die Tastatur oder über die ▲ und ▼ Pfeile eingegeben werden.</p> <p> WICHTIG Weicht die in der Anzeige des Geräts angezeigte Uhrzeit von der tatsächlichen Uhrzeit ab, wird die Übertragung nicht zum gewünschten Zeitpunkt durchgeführt. Stellen Sie gegebenenfalls die Uhrzeit korrekt ein.</p> <p> HINWEIS Falls Sie einen Sendezeitpunkt wählen, der vor der tatsächlichen Uhrzeit liegt, wird die Übertragung am folgenden Tag zum gewählten Zeitpunkt durchgeführt. Vergewissern Sie sich daher von der korrekt eingegebenen Uhrzeit, bevor Sie zeitversetzt übertragen.</p> <p>Mögliche Werte: 00:00 - 23:59</p>
Kontrollkästchen Übertragen und Drucken	Aktivieren Sie diese Einstellung, wenn das gesendete Dokument gleichzeitig zum Sendezeitpunkt ausgedruckt werden soll.
Kontrollkästchen Bestätigungsdialogfeld anzeigen	Aktivieren Sie diese Einstellung, falls vor der Sendung ein Bestätigungsdialogfeld mit der zu wählenden Fax-Nummer angezeigt werden soll.

(2) Karteikarte Deckblatt

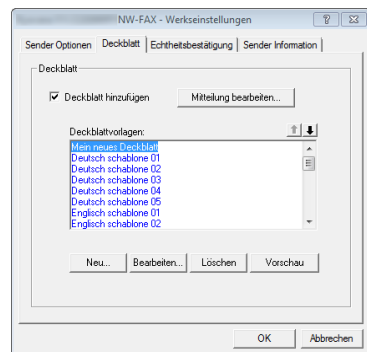

Menüpunkt	Beschreibung
Kontrollkästchen Deckblatt hinzufügen	Aktivieren Sie das Kontrollkästchen, wenn ein Deckblatt zur Übertragung hinzugefügt werden soll.

(3) Karteikarte Echtheitsbestätigung

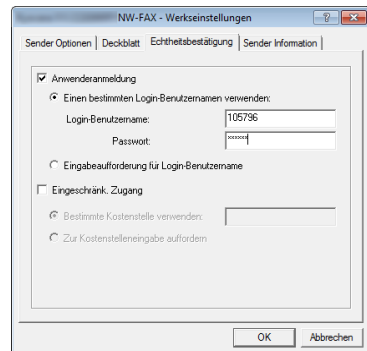

Menüpunkt	Beschreibung
Kontrollkästchen Anwenderanmeldung	Falls die Benutzeranmeldung am Gerät aktiviert ist, wählen Sie entweder Einen bestimmten Login-Benutzernamen verwenden oder Eingabeaufforderung für Login-Benutzername aus. Einen bestimmten Login-Benutzernamen verwenden: Geben Sie Login-Benutzernamen und Passwort ein. Die Übertragung wird mit dem eingegebenen Login-Benutzernamen und Passwort durchgeführt. Eingabeaufforderung für Login-Benutzername: Vor der Übertragung wird ein Fenster zur Eingabe von Login-Benutzernamen und Passwort eingeblendet. Der Login-Benutzernamen und das Passwort müssen vor jeder Übertragung eingegeben werden.
Kontrollkästchen Eingeschränk. Zugang	Falls Kostenstellen am Gerät aktiviert ist, wählen Sie entweder Bestimmte Kostenstelle verwenden oder Zur Kostenstelleneingabe auffordern aus. Bestimmte Kostenstelle verwenden: Geben Sie die Konto-ID ein. Die Übertragung wird mit der eingegebenen Konto-ID durchgeführt. Zur Kostenstelleneingabe auffordern: Vor der Übertragung wird ein Fenster zur Eingabe der Konto-ID eingeblendet. Die Konto-ID muss vor jeder Übertragung eingegeben werden.

(4) Karteikarte Sender Information

Geben Sie die eigenen Informationen wie nachstehend erklärt ein, damit diese auf dem Deckblatt ausgegeben werden.

Menüpunkt	Beschreibung
Firma	Es können bis zu 64 Zeichen eingegeben werden.
Abteilung	Es können bis zu 64 Zeichen eingegeben werden.
Name	Es können bis zu 32 Zeichen eingegeben werden.
Telefonnummer	Es können bis zu 20 Zeichen eingegeben werden. (Erlaubt sind 0 bis 9, #, *, -, (,), + und Leerzeichen.)
FAXnummer	Es können bis zu 20 Zeichen eingegeben werden. (Erlaubt sind 0 bis 9, #, *, -, (,), + und Leerzeichen.)
E-Mail-Adresse	Es können bis zu 128 Zeichen eingegeben werden. Mögliche Zeichen: Symbole (!, #, \$, %, &, ', *, +, -, ., /, =, @, [,], ^, _, ` , { und }) Alphanumerische Zeichen (0 – 9, A – Z und a – z)

HINWEIS

Durch die Eingabe einer E-Mail-Adresse kann der Sendebereich per E-Mail empfangen werden. Dafür muss im Gerät der Versand von E-Mails aktiviert sein.

➔ *Bedienungsanleitung* des Geräts

Sendeeinstellungen ändern

(1) Ziel aus dem Adressbuch wählen

Es stehen zwei Arten von Adressbüchern zur Auswahl von Zielen zur Verfügung. Das Adressbuch des Geräts und das Windows-Adressbuch.

HINWEIS

Es stehen drei Arten von Adressbüchern zur Auswahl von Zielen zur Verfügung. Das Adressbuch des Geräts, das Windows-Adressbuch und das Adressbuch für Netzwerkfax-Dateien (.fdt).

Soll ein Empfänger aus dem Adressbuch des Geräts gewählt werden, muss dieser vorab im Adressbuch des Geräts gespeichert worden sein.

➔ [Speichern von Zielen im Adressbuch \(Seite 2-12\)](#)

1 Auf [Auswählen vom Adressbuch] klicken.

Das Fenster zur Auswahl aus dem Adressbuch öffnet sich.

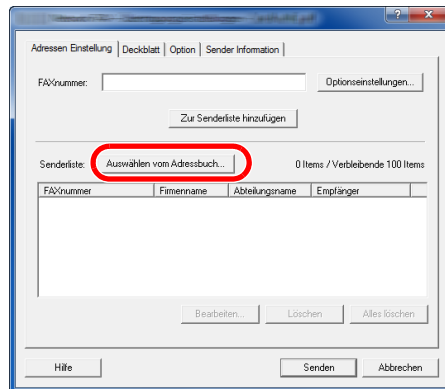

2 Adressbuch wählen.

Um das Adressbuch des Geräts zu nutzen, wählen Sie [Adressbuch/XXXX (Modellname)] aus der Drop-Down-Liste.

HINWEIS

Um das Windows-Adressbuch zu nutzen, wählen Sie [Windows-Adressbuch].

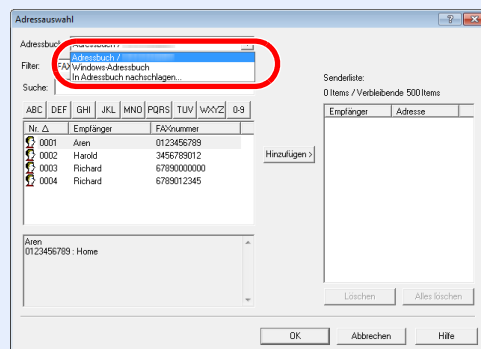

Um ein Adressbuch für Netzwerkfax (.fdt) hinzuzufügen, wählen Sie [In Adressbuch nachschlagen]. Klicken Sie auf [Hinzufügen] und wählen eine [Adressbuchdatei] aus.

3 Ziel wählen.

Die im Adressbuch gespeicherten Ziele werden auf der linken Seite des Fensters angezeigt. Um eine Gruppe von Zielen auszuwählen, wählen Sie aus den Filtern der Drop-Down-Liste **[Gruppe]**.

Wählen Sie das gewünschte Ziel aus und klicken Sie auf **[Hinzufügen>]**. Das ausgewählte Ziel wird unter **[Senderliste]** (auf der rechten Seite) hinzugefügt.

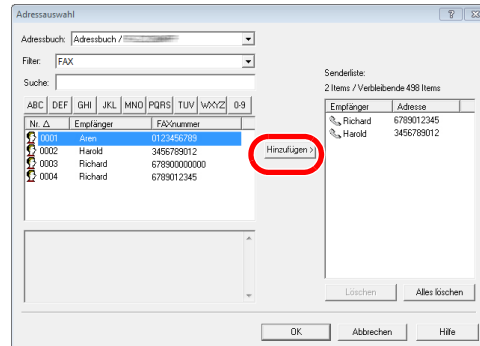

HINWEIS

- Die Liste kann sortiert werden. Klicken Sie auf den Listenpunkt, nach dem Sie sortieren wollen (Nr., Empfänger, FAXnummer, Adresse). Δ oder ∇ werden neben den sortierten Punkten angezeigt. Zusätzlich kann ein entsprechendes Ziel angewählt werden, indem eine Zeichenfolge im Feld Suche eingegeben wird.
- Nachdem ein Ziel ausgewählt ist, werden die jeweiligen Details am unteren Ende der Liste angezeigt. Falls eine Gruppe ausgewählt ist, werden die jeweiligen Mitglieder der Gruppe am unteren Ende der Liste angezeigt. Enthält die Gruppe einen Empfänger, für den unterschiedliche Faxnummern gespeichert sind, wird ein Fenster zur Faxnummernauswahl geöffnet.

Zum Löschen eines Ziels aus der Senderliste wählen Sie das gewünschte Ziel aus und klicken auf **[Löschen]**. Zum Löschen aller Ziele aus der Senderliste klicken Sie auf **[Alles löschen]**.

4 Auf die Taste [OK] klicken.

Das Fenster der **[Übertragungseinstellungen]** öffnet sich erneut.

(2) Subadressen Kommunikation



HINWEIS

Um die Kommunikation über Subadresse durchführen zu können, muss die Gegenstelle ebenfalls mit Kommunikationsfunktionen über Subadresse desselben Typs ausgestattet sein.

1 Fenster Optionseinstellungen öffnen.

In der Karteikarte [Adressen Einstellung] des Fensters [Übertragungseinstellungen] klicken Sie auf [Optionseinstellungen].

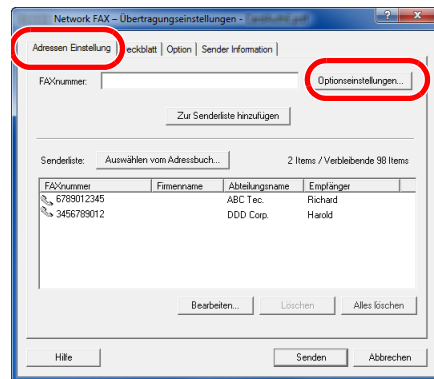

2 Gleiche Subadresse und gleiches Passwort wie im Zielgerät eingeben.

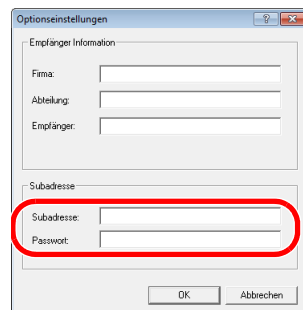

- Maximale Anzahl Zeichen, die eingegeben werden können: 20 Zeichen
- Folgende Zeichen können gewählt werden: 0 bis 9, #, *, -, Leerzeichen. (An erster Stelle darf KEIN Leerzeichen stehen.)

3 Auf [OK] klicken.

Das Fenster der [Übertragungseinstellungen] öffnet sich erneut.

(3) Deckblatt Einstellungen

Der Übertragung kann ein Deckblatt als erste Faxseite hinzugefügt werden. Zusätzlich zu den werksseitig hinterlegten Vorlagen für Deckblätter können eigene Deckblätter angelegt werden.

Um der Übertragung ein Deckblatt hinzuzufügen, aktivieren Sie in der Karteikarte [**Deckblatt**] das Kontrollkästchen [**Deckblatt hinzufügen**].

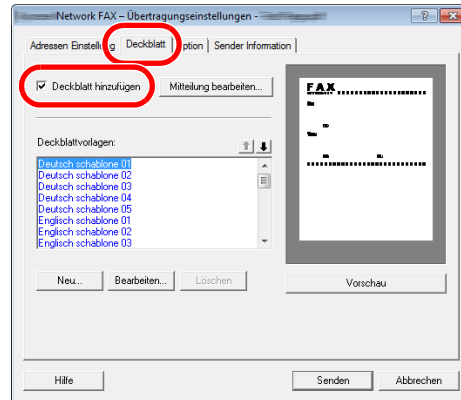

Für weitere Informationen zum Deckblatt siehe auch

➔ [Arbeiten mit Deckblättern \(Seite 6-19\)](#)

(4) Optionale Einstellungen

Die unter „(1) Karteikarte Sender Optionen“ ausgewählten Einstellungen können in der Karteikarte [**Option**] geändert werden.

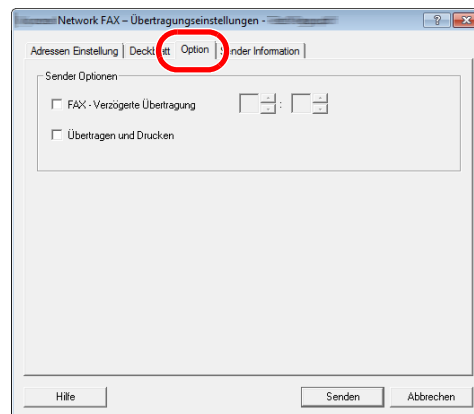

Für weitere Hinweise zu den Einstellungen siehe auch

➔ [\(1\) Karteikarte Sender Optionen \(Seite 6-11\)](#)

(5) Sendekennung (TTI)

Um die unter "(4) Karteikarte Sender Information" ausgewählten Einstellungen zu ändern, klicken Sie auf die Karteikarte [**Sender Information**].

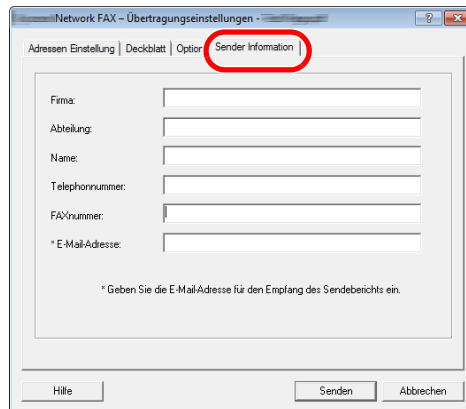

The screenshot shows a dialog box titled "Network FAX - Übertragungseinstellungen". At the top, there are three tabs: "Adressen-Einstellung", "Deckblatt", and "Sender-Information". The "Sender-Information" tab is selected and highlighted with a red circle. Below the tabs, there are several input fields for sender information:

- Firma: []
- Abteilung: []
- Name: []
- Telefonnummer: []
- FAXnummer: []
- * E-Mail-Adresse: []

Below the input fields, there is a note: "* Geben Sie die E-Mail-Adresse für den Empfang des Sendebereichs ein." At the bottom of the dialog box, there are three buttons: "Hilfe", "Senden", and "Abbrechen".

Arbeiten mit Deckblättern

Deckblatt in Übertragungseinstellungen auswählen

Das Deckblatt wird der Faxsendung als erste Seite hinzugefügt.

Über Deckblätter

Ein Deckblatt kann aus werksseitig hinterlegten Vorlagen für Deckblätter ausgewählt werden. Das Deckblatt enthält Informationen über Empfänger und Absender wie im Beispiel gezeigt.

Beispiel der Vorlage 01

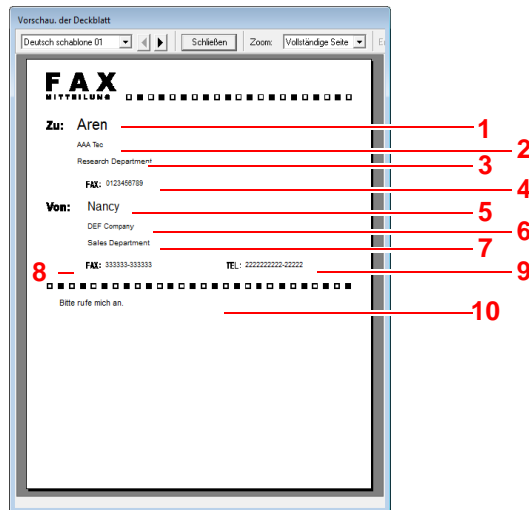

Nr.	Menüpunkt
1	Empfängername
2	Firmenname des Empfängers
3	Abteilung des Empfängers
4	Faxnummer des Empfängers
5	Sendername
6	Firmenname des Senders
7	Abteilung des Senders
8	Faxnummer des Senders
9	Telefonnummer des Senders
10	Meldung

Deckblatt hinzuzufügen und übertragen

1 Fenster der Übertragungseinstellungen öffnen.

Führen Sie die Schritte 1 bis 7 wie in Normale Übertragung beschrieben aus, um das Fenster Übertragungseinstellungen zu öffnen.

➔ [Standardübertragung \(Seite 6-7\)](#)

Falls ein Ziel aus dem Adressbuch ausgewählt werden soll, siehe "(1) Ziel aus dem Adressbuch wählen", wählen Sie ein Ziel aus und gehen Sie zu Schritt 4.

➔ [\(1\) Ziel aus dem Adressbuch wählen \(Seite 6-14\)](#)

2 Faxnummer eingeben.

In der Karteikarte [Adressen Einstellung] geben Sie die Empfängernummer ein und klicken Sie auf [Optionseinstellungen].

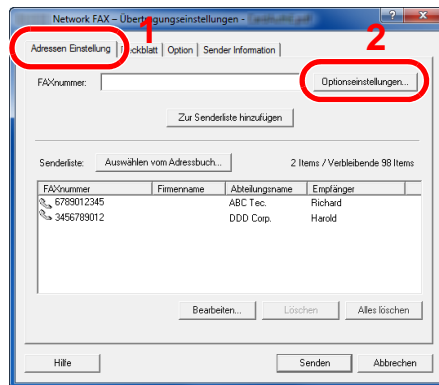

Menüpunkt	Beschreibung
FAXnummer	Es können bis zu 64 Zeichen eingegeben werden.

3 Empfängerinformationen eingeben.

Um die Eingabe zu beenden, klicken Sie auf [OK].

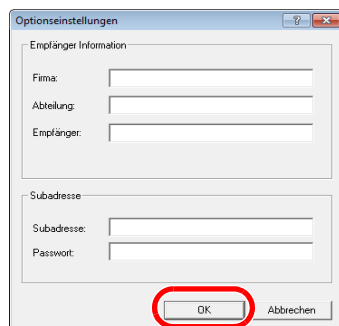

Menüpunkt	Beschreibung
Firma	Es können bis zu 32 Zeichen eingegeben werden.
Abteilung	Es können bis zu 32 Zeichen eingegeben werden.
Empfänger	Es können bis zu 32 Zeichen eingegeben werden.



HINWEIS

Wurde in der Karteikarte [Deckblatt] die Einstellung [Deckblatt hinzufügen] nicht aktiviert, erscheint ein Fenster zur Bestätigung des Deckblatts.

Um ein Deckblatt hinzuzufügen, klicken Sie auf [Deckblatt hinzufügen].

4 Ziel zur **Senderliste** hinzufügen.

- 1 Fügen Sie das Ziel der [**Senderliste**] hinzu, indem Sie auf [**Zur Senderliste hinzufügen**] klicken.
- 2 Sollen die Informationen über den Empfänger in der [**Senderliste**] geändert werden, wählen Sie das Ziel aus und klicken Sie auf [**Bearbeiten**]. Ändern Sie die Information über den Empfänger und klicken Sie auf [**OK**].

Menüpunkt	Beschreibung
FAXnummer	Die Faxnummer kann nicht geändert werden.
Firma	Es können bis zu 32 Zeichen eingegeben werden.
Abteilung	Es können bis zu 32 Zeichen eingegeben werden.
Empfänger	Es können bis zu 32 Zeichen eingegeben werden.

- 3 Wurde im Fenster der [**Standardeinstellungen**] keine Senderinformation hinterlegt, klicken Sie auf die Karteikarte [**Sender Information**] und geben diese ein.

➔ [\(4\) Karteikarte Sender Information \(Seite 6-13\)](#)

Menüpunkt	Beschreibung
Firma	Es können bis zu 64 Zeichen eingegeben werden.
Abteilung	Es können bis zu 64 Zeichen eingegeben werden.
Name	Es können bis zu 32 Zeichen eingegeben werden.
Telefonnummer	Es können bis zu 20 Zeichen eingegeben werden. (Erlaubt sind 0 bis 9, #, *, -, (,), + und Leerzeichen.)
FAXnummer	Es können bis zu 20 Zeichen eingegeben werden. (Erlaubt sind 0 bis 9, #, *, -, (,), + und Leerzeichen.)
E-Mail-Adresse	Es können bis zu 128 Zeichen eingegeben werden. Mögliche Zeichen: Symbole (!, #, \$, %, &, ', *, +, -, ., /, =, @, [,], ^, _, ` , { und }) Alphanumerische Zeichen (0 – 9, A – Z und a – z)

5 Deckblatt hinzufügen.

Klicken Sie auf die Karteikarte **[Deckblatt]** und aktivieren Sie das Kontrollkästchen **[Deckblatt hinzufügen]**.

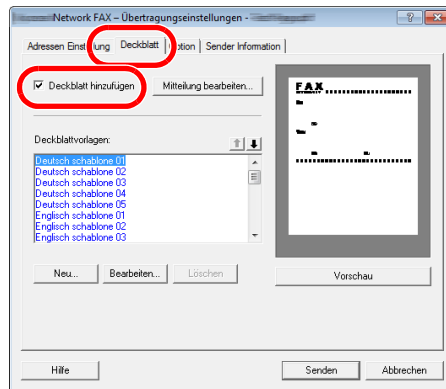

6 Deckblatt auswählen.

Wählen Sie ein Deckblatt aus der Liste der **[Deckblattvorlagen]** aus.



HINWEIS

Wurde in den Standardeinstellungen ein Deckblatt festgelegt, kann dieser Schritt übersprungen werden.

➔ [Standarddeckblatt festlegen \(Seite 6-25\)](#)

Es können eigene Deckblätter angelegt werden.

➔ [Neue Deckblätter anlegen \(Seite 6-27\)](#)

7 Inhalt des Deckblatts prüfen.

- 1 Klicken Sie auf die Schaltfläche [**Vorschau**]. Es wird eine Vorschau des gewählten Deckblatts angezeigt.

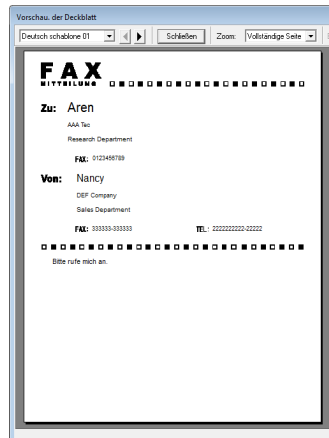

Um eine andere Vorlage anzuzeigen, benutzen Sie die Drop-Down-Liste oben im Dialogfenster oder klicken Sie auf [◀] oder [▶]. Der Zoomfaktor der Vorlage kann zwischen 25 und 250 % in der Drop-Down-Liste geändert werden.

✓ WICHTIG

Bevor Sie das Fax verschicken, sollten Sie die Vorschau Funktion verwenden um sicherzustellen, dass alle Angaben wie Empfänger oder Firmenname korrekt sind. Wird eine große Menge von Zeichen verwendet, die automatisch zugefügt wurde, werden diese möglicherweise nicht korrekt angezeigt oder gedruckt. Werden einige Zeichen nicht korrekt angezeigt, verringern Sie die Anzahl der Zeichen für Sender oder Empfänger. Eventuell bearbeiten Sie die verwendete Vorlage.

- 2 Klicken Sie auf [**Schließen**].

8 Mitteilung bearbeiten.

- 1 Klicken Sie auf [**Mitteilung bearbeiten**].

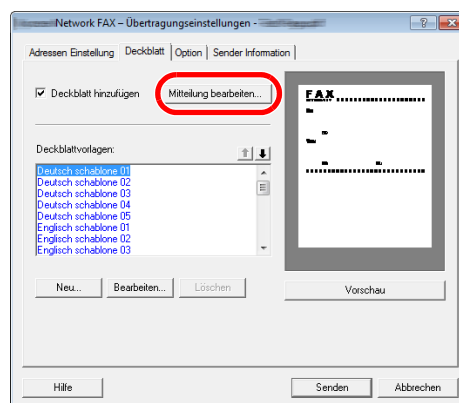

- 2 Geben Sie die Mitteilung im Deckblatt ein und klicken Sie auf **[OK]**.

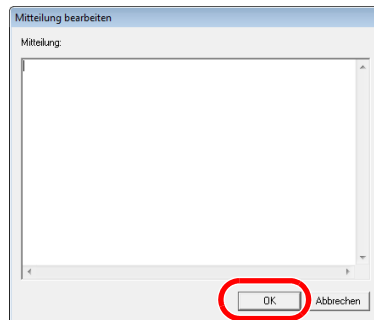

Menüpunkt	Beschreibung
Mitteilung	Es können bis zu 1.000 Zeichen eingegeben werden.

9 Übertragung

Um die Übertragung zu starten, klicken Sie auf **[Senden]**.

Standarddeckblatt festlegen

Wird in den Standardeinstellungen ein Deckblatt festgelegt, kann der Schritt zur Auswahl eines Deckblatts übersprungen werden.

Vorlage auswählen

Wählen Sie ein Standarddeckblatt aus. Gehen Sie wie folgt vor.

1 Fenster der Standardeinstellungen öffnen.

Führen Sie die in Fenster der Standardeinstellungen beschriebenen Schritte aus und öffnen Sie das Fenster **[Standardeinstellungen]**.

➔ [Fenster der Standardeinstellungen \(Seite 6-11\)](#)

2 Deckblatt hinzufügen.

Klicken Sie auf die Karteikarte **[Deckblatt]** und aktivieren Sie das Kontrollkästchen **[Deckblatt hinzufügen]**.

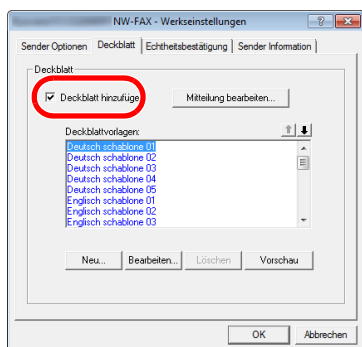

3 Deckblatt auswählen.

Wählen Sie ein Deckblatt aus der Liste der **[Deckblattvorlagen]** aus.



HINWEIS

Es können eigene Deckblätter angelegt werden.

➔ [Neue Deckblätter anlegen \(Seite 6-27\)](#)

4 Inhalt des Deckblatts prüfen.

- 1 Klicken Sie auf die Schaltfläche **[Vorschau]**. Es wird eine Vorschau des gewählten Deckblatts angezeigt.

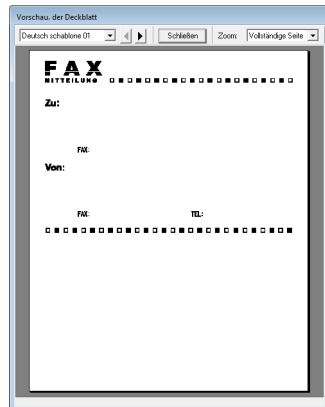

Um eine andere Vorlage anzuzeigen, benutzen Sie die Drop-Down-Liste oben im Dialogfenster oder klicken Sie auf **[◀]** oder **[▶]**. Der Zoomfaktor der Vorlage kann zwischen 25 und 250 % in der Drop-Down-Liste geändert werden.

- 2 Klicken Sie auf **[Schließen]**.

5 Mitteilung bearbeiten.

- 1 Klicken Sie auf **[Mitteilung bearbeiten]**.

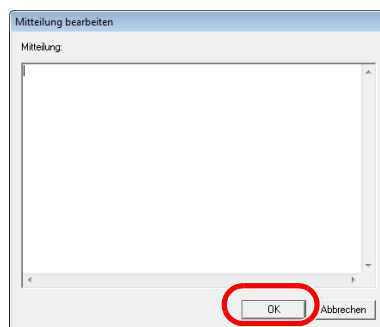

- 2 Geben Sie die Mitteilung im Deckblatt ein und klicken Sie auf **[OK]**. Es können bis zu 1.000 Zeichen eingegeben werden.

6 Auf **[OK]** klicken.

Informationen über den Absender

Speichern Sie die Informationen über den Absender, die im Deckblatt erscheinen soll, ab.



HINWEIS

Für weitere Hinweise zu Netzwerkeinstellungen siehe auch

➔ [\(4\) Karteikarte Sender Information \(Seite 6-13\)](#)

Neue Deckblätter anlegen

Gehen Sie wie folgt vor, um eigene Deckblätter anzulegen.

1 Fenster der Standardeinstellungen öffnen.

Führen Sie die in Fenster der Standardeinstellungen beschriebenen Schritte aus und öffnen Sie das Fenster **[Standardeinstellungen]**.

➔ [Fenster der Standardeinstellungen \(Seite 6-11\)](#)

2 Deckblattvorlagen bearbeiten

1 Aktivieren Sie das Kontrollkästchen neben **[Deckblatt hinzufügen]** und klicken Sie auf **[Neu...]**.

Die Anzeige **[Deckblatt bearbeiten]** wird angezeigt.

- 2 Geben Sie die Zeichen ein.
Klicken Sie in der Menüleiste auf **[Einfügen]** und dann auf **[Textfeld]**. Schieben Sie das Textfeld mit der Maus in die gewünschte Position und geben den Text ein.

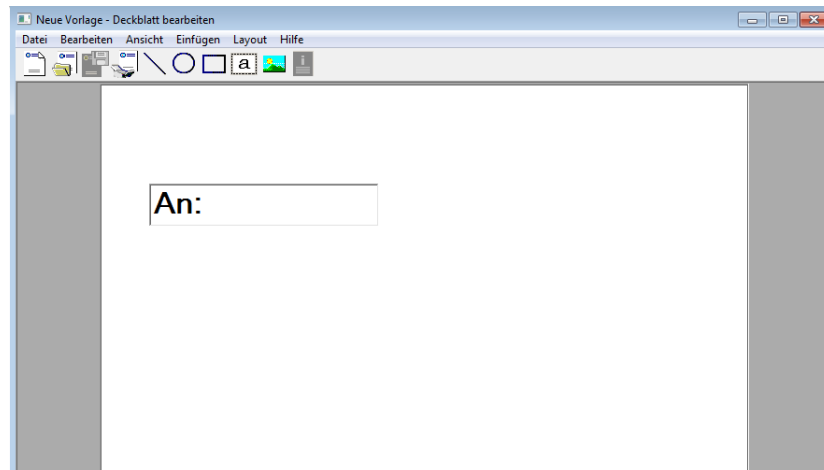

- 3 Textfeld verschieben.
Wählen Sie aus dem Menü **[Einfügen]** in der Menüleiste das zu verschiebende Textfeld aus.



WICHTIG

Werden zu viele Zeichen eingegeben, geht die Information über das Textfeld hinaus und einige Zeichen werden abgeschnitten. Wählen Sie daher die Größe des Textfelds ausreichend groß und verringern Sie die Schriftgröße, so dass die Information in das Textfeld passt.

HINWEIS

Bei einer Faxübertragung werden die Informationen der Standardeinstellungen und der Empfängereinstellungen automatisch in die betreffenden Felder eingetragen.

Folgende Textfelder können benutzt werden. Benutzen Sie diese, wenn nötig.

Menüpunkt		Anzeige in der Vorlage	Eingegebene Information
Ziel	Firma	Empfänger - Firma	Firmenname des Empfängers
	Abteilung	Empfänger - Abteilung	Abteilungsname des Empfängers
	Name	Empfänger - Name	Name des Empfängers
	Adresse	Empfänger - Adresse	Faxnummer des Empfängers

Menüpunkt		Anzeige in der Vorlage	Eingegebene Information
Sender	Firma	Sender - Firma	Firmenname des Senders
	Abteilung	Sender - Abteilung	Abteilungsname des Senders
	Name	Sender - Name	Name des Senders
	Faxnummer	Sender - FAXnummer	Faxnummer des Senders
	Telefonnummer	Sender - Telefonnummer	Telefonnummer des Senders
Kommentar		Kommentar	Mitteilung im Deckblatt

- 4 Verteilen Sie die Werte, Textfelder oder ähnliches auf dem Deckblatt wie gewünscht.

 **HINWEIS**

Für weitere Hinweise bezüglich der Arbeitshinweise siehe auch Hilfe.

- 5 Klicken Sie in der Menüleiste auf **[Datei]** und **[Speichern unter]**. Geben Sie den Dateinamen ein und klicken Sie auf **[Speichern]**.

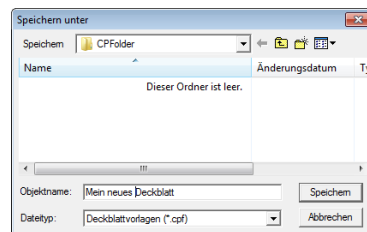

- 6 Schließen Sie die Anzeige **[Deckblatt bearbeiten]**.

- 7 Die neue Vorlage wird als erstes in der Liste angezeigt und kann nun verwendet werden.

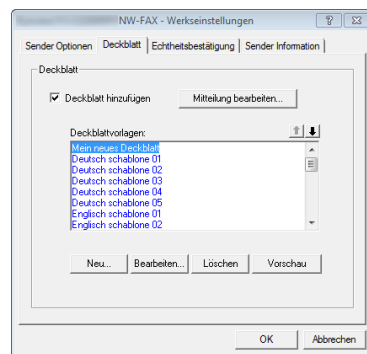

Übertragungssteuerung

Gehen Sie wie folgt vor, wenn Sie den Status der aktuellen Faxübertragung über Ihren Computer feststellen oder die Übertragung unterbrechen wollen.

Sobald die Übertragung eingeleitet wird, wird in der Windows Taskleiste ein kleines Übertragungs Symbol angezeigt.



- 1 **Doppelklicken auf das Symbol öffnet die Übertragungssteuerung und der Status aller Übertragungen wird angezeigt.**

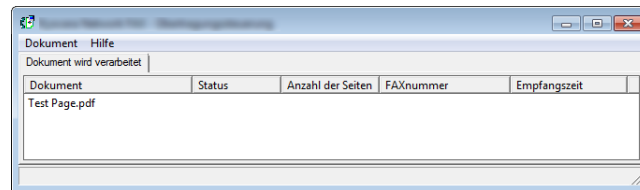

Um eine Übertragung abzubrechen, wählen Sie eine Übertragung aus und dann **[Abbrechen]** im Menü **Dokument**.

Übertragungssteuerung beenden

Rechtsklicken Sie auf das Symbol der Übertragungssteuerung und wählen Sie **[Beenden]**.



7 Aufträge verwalten

In diesem Kapitel werden folgende Themen behandelt:

Übertragungsergebnis und Sendestatus prüfen	7-2
Historie von FAX-Aufträgen prüfen	7-3
Anzeige des Auftragslogbuchs	7-3
Administrationsberichte drucken (Ergebnisbericht-Einstell.)	7-4
Sendeergebnis-Bericht	7-4
Netzwerk FAX Bild bei Sendung anhängen	7-5
Bericht für vor der Sendung gelöschte Aufträge	7-5
Fax-Empfangsergebnisbericht	7-6
Aktivitätsbericht (FAX-Bericht ausgehend und eingehend)	7-7
Aktivitätsbericht drucken	7-7
Automatischer Druck	7-7
Statusseite	7-8
Bericht des Fax-Empfangsergebnisses per E-Mail	7-9
Bestätigungsanzeige für Ziele	7-10

Übertragungsergebnis und Sendestatus prüfen

Sie können folgende Hilfsmittel verwenden, um die Ergebnisse von Faxübertragungen und den Status von Sendungen zu prüfen.

Hilfsmittel	Anzeigeort	Zu prüfender Inhalt	Zeitpunkt der Prüfung	Siehe Seite
Prüfung des Verlaufs von Faxaufträgen	Berührungsanzeige	Protokoll der letzten 50 Sende- und Empfangsergebnisse	Jederzeit	7-3
Sendeergebnis-Bericht/ Empfangsergebnis-Bericht	Gedruckter Bericht	Die letzten Sende- oder Empfangsergebnisse	Automatischer Druck nach jedem Sende- oder Empfangsvorgang ("Kein Druck" oder "Nur Fehler" wahlweise verfügbar.)	7-4
Aktivitätsbericht	Gedruckter Bericht	Die letzten 50 Sende- oder Empfangsergebnisse	Jederzeit und automatischer Druck nach jeweils 50 Sende-/ Empfangsvorgängen	7-7
Statusseite	Gedruckter Bericht	Gespeicherte Daten der lokalen FAX-Kennung, des lokalen Faxnamens, der Fax-Leitungseinstellungen etc.	Jederzeit	7-8
Bericht des Fax-Empfangsergebnisses per E-Mail	PC	Faxempfang	Faxempfang wird per E-Mail gemeldet.	7-9

Historie von FAX-Aufträgen prüfen

Sie können das Protokoll der letzten 50 Sende- und Empfangsergebnisse zur Durchsicht anzeigen.

HINWEIS

Auch wenn die Kostenstellenabrechnung aktiviert ist, werden die letzten 50 Sende- und Empfangsergebnisse unabhängig von der Konto-ID angezeigt.

Hinweise zur Prüfung der Auftragsjournale finden Sie in der Dokumentation des Geräts.

➔ *Bedienungsanleitung des Geräts*

Anzeige des Auftragslogbuchs

1 Anzeige aufrufen.

Taste **[Status/Druckabbr.]** > **[FAX Auftragprot.]** > **[FAX-Sendeprot.]** oder **[FAX-Empf.prot.]**

HINWEIS

Wählen Sie Taste **[Status/Druckabbr.]** > **[Logbuch Speicher]**, um das Logbuch zu prüfen.

2 Prüfen.

- 1 Wählen Sie [...], um einen Auftrag in der Liste zu prüfen. Eine Anzeige mit allen Details erscheint.



- 2 Wählen Sie **[Schließen]**, um das Auftragsjournal zu verlassen.

Administrationsberichte drucken (Ergebnisbericht-Einstell.)

Sie können diverse Administrationsberichte drucken, um die Ergebnisse der Faxübertragung oder den Status der eingerichteten Funktionen zu prüfen.

Sendeergebnis-Bericht

Wenn Sie ein Fax senden, können Sie als Sendebestätigung einen Bericht ausdrucken. Sie können in dem Sendebericht auch ein Bild des Faxes ausdrucken.

1 Anzeige aufrufen.

Taste [**Systemmenü/Zähler**] > [**Listendruck**] > [**Ergebnisbericht-Einstell.**] > [**Sendeergebnis-Bericht**] > [**FAX**]

2 Einstellungen vornehmen.

- 1 Wählen Sie [**Aus**] (kein Druck) oder [**Ein**] (Druck), [**Nur bei Fehler**] oder [**Für jeden Auftrag angeben**].



HINWEIS

Wenn Sie [**Für jeden Auftrag angeben**] gewählt haben, können Sie für die Übertragung einen Sendeergebnis-Bericht einrichten.

➔ [FAX-Sendebericht \(Seite 3-24\)](#)

- 2 Haben Sie [**Ein**], [**Nur bei Fehler**] oder [**Für jeden Auftrag angeben**] gewählt, entscheiden Sie, ob ein Bild der übertragenen Seite eingedruckt werden soll, indem Sie [**Aus**] (Bild nicht drucken), [**Teilbild**] (Nur einen Bildausschnitt drucken) oder [**Gesamtes Bild**] (Komplettes Bild verkleinert) wählen.

Mit Bild des gesendeten Faxes

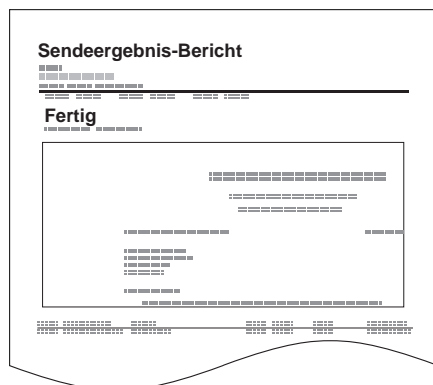

Ohne Bild des gesendeten Faxes

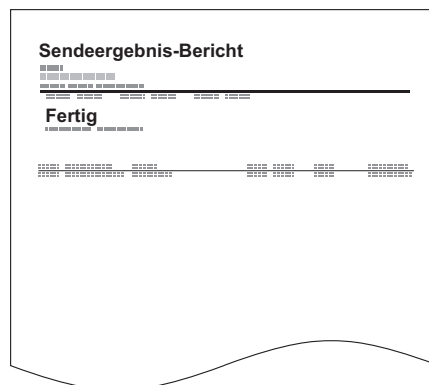

Netzwerk FAX Bild bei Sendung anhängen

Legt fest, ob bei Netzwerkfax ein Bild des gesendeten Inhalts im Sendebereich gedruckt wird. Zur Auswahl stehen [Nachricht] oder [Deckblatt].

1 Anzeige aufrufen.

Taste [Systemmenü/Zähler] > [Listendruck] > [Ergebnisbericht-Einstell.] > [Sendeergebnis-Bericht] > [Bild anhängen Netzwerk FAX]

2 Einstellungen konfigurieren.

[Nachricht] oder [Deckblatt] wählen.

Bericht für vor der Sendung gelöschte Aufträge

Es kann ein Bericht gedruckt werden, wenn ein Auftrag vor der Sendung gelöscht wird.

 **HINWEIS**
Wird nicht angezeigt, falls sowohl E-Mail/Ordner als auch Fax in den Sendeergebnis-Berichten auf [Aus] gesetzt sind.

1 Anzeige aufrufen.

Taste [Systemmenü/Zähler] > [Listendruck] > [Ergebnisbericht-Einstell.] > [Sendeergebnis-Bericht] > [Vor Sendung abgebrochen]

2 Einstellungen vornehmen.

Wählen Sie [Aus] oder [Ein].

Empfangsformat

Legt das Empfangsformat für den Sendeergebnis-Bericht fest.

Der Name und das Ziel, die auf dem Sendeergebnis-Bericht erscheinen, werden dem Adressbuch entnommen.

Falls [Name oder Ziel] ausgewählt wurde, wird entweder der Name (Name des Ziels) oder das Ziel (FAX-Nr.) aus dem Adressbuch angezeigt.

Falls [Name und Ziel] ausgewählt wurde, wird sowohl der Name (Name des Ziels) als auch das Ziel (FAX-Nr.) angezeigt.

Wenn das Ziel direkt eingegeben wurde, wird nur das Ziel (FAX-Nr.) angezeigt.

 **HINWEIS**
Wird nicht angezeigt, falls sowohl E-Mail/Ordner als auch FAX im Sendeergebnis-Bericht auf [Aus] gesetzt sind.

1 Anzeige aufrufen.

Taste [Systemmenü/Zähler] > [Listendruck] > [Ergebnisbericht-Einstell.] > [Sendeergebnis-Bericht] > [Empfangsformat]

2 Einstellungen vornehmen.

Wählen Sie [Name oder Ziel] oder [Name und Ziel].

Fax-Empfangsergebnisbericht

Wenn Sie ein Fax empfangen, können Sie als Empfangsbestätigung einen Bericht ausdrucken.

HINWEIS

Sie können sich anstatt der Prüfung des Empfangsergebnisberichts den Faxempfang auch per E-Mail melden lassen.

➔ [Bericht des Fax-Empfangsergebnisses per E-Mail \(Seite 7-9\)](#)

1 Anzeige aufrufen.

Taste [**Systemmenü/Zähler**] > [**Listendruck**] > [**Ergebnisbericht-Einstell.**] > [**FAX-Empf.-Erg.-Bericht**] > [**FAX**]

2 Einstellungen vornehmen.

Wählen Sie [**Aus**] (kein Druck) oder [**Ein**] (Druck) oder [**Fehler/Subadr.**].

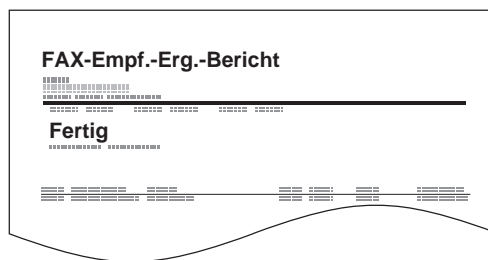

Aktivitätsbericht (FAX-Bericht ausgehend und eingehend)

Der Aktivitätsbericht besteht aus den Fax-Empfangs- und Sendejournalen. In jedem Bericht werden die letzten 50 gesendeten oder empfangenen FAX-Dokumente aufgelistet. Wenn der automatische Druck ausgewählt ist, wird der Bericht automatisch ausgedruckt, nachdem 50 Faxe gesendet oder empfangen wurden.

Aktivitätsbericht drucken

Die Daten über die letzten 50 gesendeten oder empfangenen Faxe werden ausgedruckt.

1 Anzeige aufrufen.

Taste [**Status/Druckabbr.**] > [**FAX Auftragprot.**]

2 Drucken

1 Wählen Sie [**FAX-Bericht Ausgang**], um den Fax-Sendebericht zu drucken und [**FAX-Bericht Eingang**], um den Fax-Empfangsbericht auszudrucken.

2 Wählen Sie [**Ja**].
Die Liste wird gedruckt.

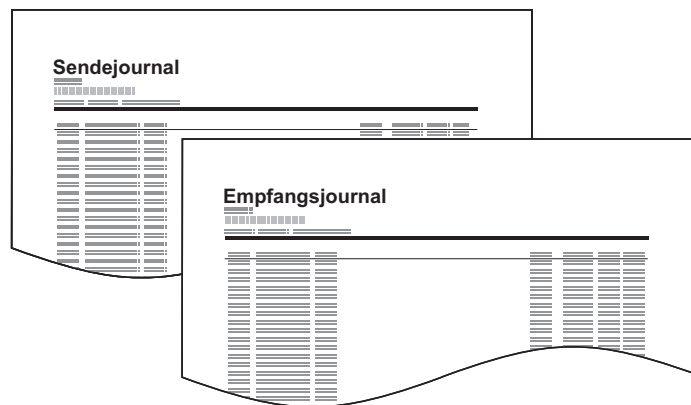

Automatischer Druck

Der Aktivitätsbericht wird nach 50 gesendeten oder empfangenen Faxen automatisch ausgedruckt.

1 Anzeige aufrufen.

Taste [**Systemmenü/Zähler**] > [**Listendruck**] > [**Adminbericht-Einstell.**] > [**FAX-Bericht Ausgang**] oder [**FAX-Bericht Eingang**]

2 Einstellungen vornehmen.

Wählen Sie [**Aus**] (kein Druck) oder [**Ein**] (Druck).

Statusseite

Eine Statusseite enthält eine Reihe von Informationen über Einstellungen des Benutzers. Fax bezogene Informationen umfassen die lokale Fax-Kennung, den lokalen Faxnamen, die Faxleitungseinstellungen usw. Sie können diese Informationen ausdrucken.

1 Anzeige aufrufen.

Taste [**Systemmenü/Zähler**] > [**Listendruck**] > [**Bericht drucken**]

2 Drucken

[**Statusseite**] > [**Ja**]

Eine Statusseite wird gedruckt.

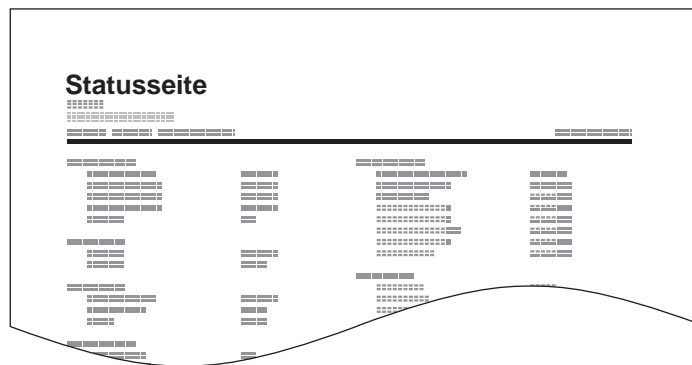

Bericht des Fax-Empfangsergebnisses per E-Mail

Sie können sich anstatt der Prüfung des Empfangsergebnisberichts den Faxempfang auch per E-Mail melden lassen.

```
Job No.: 000019
Result: OK
End Time: Sun 24 Oct 2010 14:53:38
File Name: doc23042006145300

Result Job Type Address
-----
OK FAX 123456

-----
XX-XXXX
[00:c0:ee:1a:01:24]
-----
```



HINWEIS

Diese Einstellung wird angezeigt, wenn die Einstellung für Fax-Empfangsergebnisbericht auf **[Ein]** oder **[Fehler/Subadr.]** gesetzt ist.

➔ [Fax-Empfangsergebnisbericht \(Seite 7-6\)](#)

Falls die Einstellung auf **[Fehler/Subadr.]** gesetzt ist, wird die Benachrichtigung per E-Mail ausgeführt, wenn ein Fehler auftritt oder ein Subadressen-FAX empfangen wird.

1 Anzeige aufrufen.

Taste **[Systemmenü/Zähler]** > **[Listendruck]** > **[Ergebnisbericht-Einstell.]** > **[FAX-Empf.-Erg.-Bericht]** > **[Typ Empf.ergebnisbericht]**

2 Ziel wählen.

Auswahl aus dem Adressbuch

- 1 **[E-Mail]** > **[+]** > **[Adressbuch]**
- 2 Wählen Sie das gewünschte Ziel aus dem Adressbuch und bestätigen Sie mit **[OK]**.



HINWEIS

Für Details zur Auswahl aus dem Adressbuch siehe auch

➔ [Ziel aus dem Adressbuch wählen \(Seite 3-9\)](#)

E-Mail-Adresse eingeben

- 1 **[E-Mail]** > **[+]** > **[Adresseingabe]**
- 2 Geben Sie die Adresse des Ziels ein und bestätigen Sie mit **[OK]**.

Für weitere Hinweise zur Zeicheneingabe siehe auch

➔ [Zeicheneingabe \(Seite 10-2\)](#)

Bestätigungsanzeige für Ziele

Bei Auswahl von **[Ein]** für Ziel vor Senden prüfen, erscheint eine Bestätigungsanzeige, nachdem Sie die Taste **[Start]** gedrückt haben.

➔ *Bedienungsanleitung des Geräts*

Gehen Sie wie folgt vor, um die Ziele zu bestätigen.

1 Alle Ziele prüfen.

Wählen Sie **[^]** oder **[v]**, um jedes Ziel zu bestätigen. Wählen Sie **[...]**, um die Details des gewählten Ziels anzuzeigen.



HINWEIS

Stellen Sie sicher, dass jedes Ziel auf der Berührungsanzeige geprüft wird. Die Taste **[Prüfen]** kann ohne eine Prüfung des Ziels nicht gewählt werden.

2 Ziel ändern.

Ziel löschen.

1 Um ein Ziel zu löschen, wählen Sie das betreffende Ziel aus und wählen Sie **[🗑️]**.

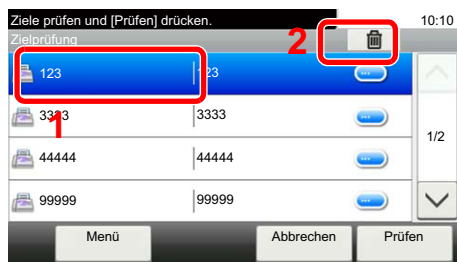

2 Wählen Sie **[Ja]**.
Das Ziel wird gelöscht.

Ziel hinzufügen

Um ein Ziel hinzuzufügen, wählen Sie **[Abbrechen]** und kehren damit zur Bestätigungsanzeige zurück.

3 **[Prüfen]** wählen.

Wenn Sie die Überprüfung abgeschlossen haben, wählen Sie **[Prüfen]**.

4 Taste **[Start]** drücken.

Die Sendung beginnt.

8 FAX-Einstellungen

In diesem Kapitel werden folgende Themen behandelt:

FAX Grundeinstellungen	8-2
Grundlegende Bedienung	8-2
Einstellungen im Systemmenü	8-3
Bericht	8-4
Kassette/Universalzufuhr Einstellungen	8-5
Allgemeine Einstellungen	8-6
Dokumenten-Box	8-7
FAX	8-7
Sendebeschränkungen	8-12
Zulässige Fax-Nummern speichern	8-13
Zulässige Fax-Nummern ändern und löschen	8-14
Abzuweisende Fax-Nummern speichern	8-15
Abzuweisende Fax-Nummern ändern und löschen	8-16
Zulässige ID speichern	8-17
Zulässige ID-Nummern ändern und löschen	8-18
Sendebeschränkungen einstellen	8-19
Empfangsbeschränkungen einstellen	8-19
Unbekannte Empfangsnummer	8-19
Ausdruck einer unzulässigen Zeit	8-20
Zugangsverwaltung	8-21

FAX Grundeinstellungen

Dieser Abschnitt erklärt die FAX-Einstellungen im Systemmenü.

Grundlegende Bedienung

Die Bedienung des Systemmenüs wird im Folgenden beschrieben.

1 Anzeige aufrufen.

Wählen Sie die Taste [Systemmenü/Zähler].

2 Funktion wählen.

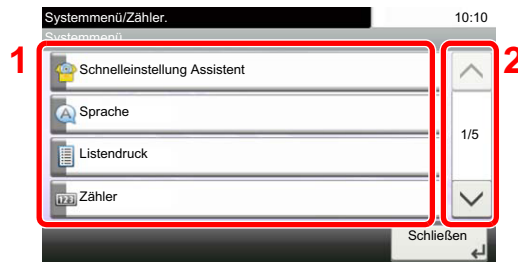

- 1 Anzeige der Menüpunkte im Systemmenü.
- 2 Rollt die Anzeige aufwärts oder abwärts, wenn zusätzliche Menüpunkte auf einer weiteren Anzeige zur Verfügung stehen.
- 3 Zeigt die Menüpunkte für Einstellungen an. Wählen Sie die gewünschte Taste, um das Eingabefenster der jeweiligen Einstellung zu öffnen.
- 4 Kehrt zur vorherigen Anzeige zurück.



3 Einstellungen vornehmen.

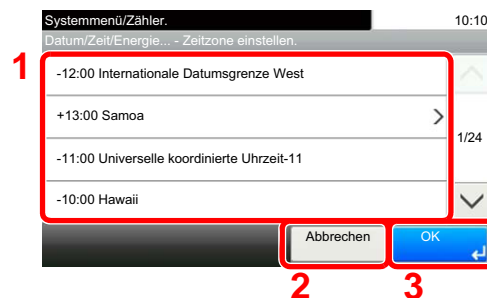

- 1 Auswahl eines Menüpunktes, der bestätigt werden muss.
- 2 Kehrt zur Grundanzeige des Menüs zurück, ohne Änderungen vorzunehmen.
- 3 Bestätigt die Einstellungen und verlässt die Anzeige.

HINWEIS

Falls das Fenster für die Eingabe des Login-Benutzernamens erscheint, melden Sie sich an wie in der *Bedienungsanleitung* des Geräts beschrieben und geben den Login-Benutzernamen und das Passwort für den Administrator ein.

Die Werkseinstellungen für Benutzernamen und Passwort lauten wie folgt.

	P-C3066i MFP	P-C3566i MFP
Login-Benutzername:	3000	3500
Login-Passwort:	3000	3500

Falls Standardwerte geändert wurden, drücken Sie auf jeder Funktionsanzeige die Taste [Zurücks.], damit die Einstellungen sofort geändert werden.

Siehe auch *Einstellungen im Systemmenü* auf der folgenden Seite und nehmen Sie die gewünschten Einstellungen vor.

Einstellungen im Systemmenü

Die Einstellungen der Fax-Funktionen im Systemmenü werden im Folgenden erklärt.



HINWEIS

Für weitere Informationen über andere Einstellung außer FAX siehe auch:

➔ *Bedienungsanleitung des Geräts*

Menüpunkt	Beschreibung	Siehe Seite
Schnelleinstellung Assistent	Sie können Einstellungen für das Gerät mittels eines Assistenten vornehmen.	—
Fax Einstellung	Sie können Fax-Einstellungen mittels eines Assistenten vornehmen.	2-8
Bericht	Sie können Berichte ausdrucken, um die Einstellungen und den Status des Geräts zu überprüfen. Die Standardeinstellungen für den Druck der Ergebnisberichte können ebenfalls konfiguriert werden.	8-4
Kassette/Universalzufuhr Einstellungen	Auswahl von Papierformat und Medientyp für die Kassetten 1 bis 5 und die Universalzufuhr.	8-5
Allgemeine Einstellungen	Einstellungen für allgemeingültige Funktionen des Geräts.	8-6
Dokumentenbox	Einstellmöglichkeiten für eigene Faxbox, Abrufbox und FAX-Speicher Empfangsbox. Für weitere Hinweise zur eigenen Faxbox siehe auch ➔ Eigene Faxbox (Seite 5-8) Für weitere Hinweise zum Faxabruf siehe auch ➔ Faxabruf (Seite 5-15) Für weitere Hinweise zu der FAX-Speicher Empfangsbox siehe auch ➔ FAX-Speicher Empfangsbox (Seite 5-21)	—
FAX	Einstellmöglichkeit für die Fax-Funktionen.	8-7
Adressbuch/Zielwahl	Einstellmöglichkeit für das Adressbuch und die Zielwahltasten. Für weitere Hinweise zum Adressbuch siehe auch ➔ Ziel im Adressbuch speichern (Seite 2-12) Für weitere Hinweise zu den Zielwahltasten siehe auch ➔ Ziel auf einer Zielwahltaste speichern (Seite 2-18)	—
Datum/Zeit/Energie sparen	Hier stellen Sie das Datum und die Uhrzeit des Standorts des Geräts ein. Für weitere Informationen siehe auch ➔ Eingabe von Datum und Uhrzeit (Seite 2-10) Mit dieser Einstellung legen Sie eine Zeitspanne fest, in der keine Faxe ausgedruckt werden. Für weitere Informationen siehe auch ➔ Ausdruck einer unzulässigen Zeit (Seite 8-20)	—

Bericht

Sie können Berichte ausdrucken, um die Einstellungen und den Status des Geräts zu überprüfen. Die Standardeinstellungen für den Druck der Ergebnisberichte können ebenfalls konfiguriert werden.

Bericht drucken

Menüpunkt	Beschreibung
Statusseite	Eine Statusseite enthält eine Reihe von Informationen über Einstellungen des Benutzers. Fax bezogene Informationen umfassen die lokale FAX-Kennung, den lokalen Faxnamen, die Faxleitungseinstellungen usw. Sie können diese Informationen, falls notwendig, ausdrucken. ➔ Statusseite (Seite 7-8)
Subadressenbox Liste	Sie können die Subadressenbox Liste mit dem Verzeichnis der Box-Nummer und des Box-Namens der gespeicherten Subadressenboxen ausdrucken. ➔ Aus einer Abrufbox ausdrucken (Seite 5-19)
Liste FAX (Index)	Die im Adressbuch gespeicherten Daten können ausgedruckt werden. Die Liste kann nach Namen oder Einträgen sortiert werden. ➔ Adressliste drucken (Seite 2-17)
Liste FAX (Nr.)	Die im Adressbuch gespeicherten Daten können ausgedruckt werden. Die Liste kann nach Namen oder Einträgen sortiert werden. ➔ Adressliste drucken (Seite 2-17)
FAX-Bericht Ausgang	Die Daten über die letzten 50 gesendeten Faxe werden ausgedruckt.
FAX-Bericht Eingang	Die Daten über die letzten 50 empfangenen Faxe werden ausgedruckt.

Adminbericht-Einstell.

Menüpunkt	Beschreibung
FAX-Bericht Ausgang	Der Aktivitätsbericht wird nach 50 gesendeten Faxen automatisch ausgedruckt. ➔ Aktivitätsbericht (FAX-Bericht ausgehend und eingehend) (Seite 7-7)
FAX-Bericht Eingang	Der Aktivitätsbericht wird nach 50 empfangenen Faxen automatisch ausgedruckt. ➔ Aktivitätsbericht (FAX-Bericht ausgehend und eingehend) (Seite 7-7)

Ergebnisbericht-Einstell.

Menüpunkt	Beschreibung
Sendeergebnis-Bericht	Wenn Sie ein Fax senden, können Sie als Sendebestätigung einen Bericht ausdrucken. ➔ Sendeergebnis-Bericht (Seite 7-4)
FAX-Empf.-Erg.-Bericht	Wenn ein Fax empfangen wird, kann ein Empfangsergebnisbericht gedruckt oder eine E-Mail gesendet werden. ➔ Fax-Empfangsergebnisbericht (Seite 7-6)
Einst. Meld. Auftragsende	Fügt das gesendete Bild der Benachrichtigung hinzu. Mögliche Werte: Bild nicht anhängen, Bild anhängen

Kassette/Universalzufuhr Einstellungen

Auswahl von Papierformat und Medientyp für Kassette 1 bis 4.

Kassette1 (bis 4)

Menüpunkt	Beschreibung
Papierformat	Wählen Sie das Papierformat für Kassette 1 und die optionalen Papierzufuhren (Kassette 2 bis 4). <input checked="" type="checkbox"/> WICHTIG: Wählen Sie eines der verfügbaren Papierformate für die Kassette, die für den Faxempfang benutzt werden soll. US-Modelle: Letter, Legal, Statement Europäische Modelle: A4, B5, A5, Folio
Medientyp	Wählen Sie den Medientyp für Kassette 1 und die optionalen Papierzufuhren (Kassette 2 bis 4). Mögliche Werte: Normal, Grobes, Pergament, Etiketten*, Recycling, Vordruckt**, Fein, Farbiges, Gelochtes*, Briefpapier*, Umschläge, Dickes, Beschichtet **, Hohe Quali. oder Anwender 1-8

* Verwendung zum Ausdruck empfangener Faxe ist nicht möglich.

** Nur für die Kassetten 2 bis 4.

Universalzufuhr

Menüpunkt	Beschreibung
Papierformat	Geben Sie das Papierformat für die Universalzufuhr an. <input checked="" type="checkbox"/> WICHTIG: Wählen Sie eines der verfügbaren Papierformate für die Universalzufuhr, das für den Faxempfang benutzt werden soll. US-Modelle: Letter, Legal, Statement Europäische Modelle: A4, B5, A5, Folio
Medientyp	Geben Sie den Medientyp für die Universalzufuhr an. Mögliche Werte: Normal, Grobes, Folien*, Pergament, Etiketten, Recycling, Vordruckt*, Fein, Karteikarte, Farbiges, Gelochtes*, Briefpapier*, Umschläge, Beschichtet, Dickes, Hohe Quali., Anwender 1-8

* Verwendung zum Ausdruck empfangener Faxe ist nicht möglich.

Allgemeine Einstellungen

Konfiguriert die allgemeinen Einstellungen des Geräts.

Ton

Menüpunkt	Beschreibung
Warnton	Mit dieser Funktion können Sie Signaltöne während des Gerätebetriebs festlegen.
Auftragsende	Erfolgreiche Aufträge mit Ton bestätigen. Mögliche Werte: Aus, Ein, Nur Faxempfang
FAX-Lautsprecherlautst.	Stellt die Lautstärke der Lautsprecher und akustischen Signale ein. Lautstärke Lautspr.: Lautstärke des eingebauten Lautsprechers, wenn die Verbindung mit der Taste Aufgelegt hergestellt wird. Mögliche Werte: [1] (Minimum), [2], [3] (Mittel), [4], [5] (Maximum), [0] (Stumm)
FAX-Mithörlautstärke	Stellt die Lautstärke der Lautsprecher beim Mithören ein. Lautstärke Monitor: Lautstärke des eingebauten Lautsprechers, wenn die Verbindung ohne die Taste Aufgelegt hergestellt wird, z. B. bei Speicherübertragung. Mögliche Werte: [1] (Minimum), [2], [3] (Mittel), [4], [5] (Maximum), [0] (Stumm)

Funktionsstandardwerte

Menüpunkt	Beschreibung
Auflösung Faxsendung	Wählen Sie die Standardauflösung für das Scannen. Mögliche Werte: 400×400dpi Ultrafein, 200×400dpi Superfein, 200×200dpi Fein, 200×100dpi Normal
Mehrfach-Scan (FAX)	Legt die Standardwerte für den Mehrfach-Scan fest. Mögliche Werte: Aus, Ein

Status/Protokoll anzeigen

Menüpunkt	Beschreibung
Anzeige FAX-Protokoll	Zeigt die Anzeigemethode für Status/Protokoll an. Mögliche Werte: Alle zeigen, Alle ausblenden

Zuweisung Funktionstaste

Menüpunkt	Beschreibung
Funktionstaste 1	Weist jeder Funktionstaste eine Funktion zu. Mögliche Werte: Keine, Kopieren, Senden, FAX Server*, FAX, Anwender-Box**, Auftrags-Box, Externer Speicher, Eigene Faxbox, Abrufbox, FAX-Speicher Empfangsbox, Kopie ID Card, Paper Saving Copy, Einfache Verzeichnis-Sendung (Zieleingabe), Einfache Verzeichnis-Sendung (Adressbuch), Einfache E-Mail-Sendung (Zieleingabe), Einfache E-Mail-Sendung (Adressbuch), Anwendung***  HINWEIS Um die Funktion für die Anzeige auszuwählen, wählen Sie [Menü] > [Begrenzung] oder aus dem Pull-Down Menü [Alle], [Anwendung], [Favoriten], [Andere] zur Anzeige der Funktion.
Funktionstaste 2	
Funktionstaste 3	

* Wird nur angezeigt, wenn ein externer Server (FAX Server) eingerichtet ist.

** Wird nur angezeigt, wenn die optionale SSD installiert ist.

*** Der gespeicherte Anwendungsname wird angezeigt.

Anzeige Ausschalten

Menüpunkt	Beschreibung
Anzeige Ausschalten	Legt fest, ob vor dem Ausschalten der Stromversorgung ein Bestätigungsdialog angezeigt werden soll. Mögliche Werte: Aus, Ein

Dokumenten-Box

Konfigurationseinstellungen der FAX-Speicher Empfangsbox

FAX-Speicher Empfangsbox

Menüpunkt	Beschreibung
FAX-Speicher Empfangsbox	Legt fest, ob empfangene Faxe in der FAX-Speicher Empfangsbox abgelegt werden. Mögliche Werte: Aus, Ein

FAX





Die Einstellungen für die Fax-Funktionen können konfiguriert werden.

Senden und Empfangen

Menüpunkt	Beschreibung
Verschl.-Code-speichern.	Speichert den Verschlüsselungscode für die verschlüsselte Übertragung. ➔ Verschlüsselung (Seite 5-23)
Fax-Ferndiagnose	Wenn ein Problem am Gerät auftritt und Sie den Kundendienst anrufen, kann der Rechner im Service Center direkt auf das Gerät zugreifen und den Status des Geräts prüfen.  HINWEIS: Um die Ferndiagnose verwenden zu können, benötigen Sie einen Wartungsvertrag und eine spezielle ID auf dem Gerät. Weitere Hinweise finden Sie bei unserem Kundendienst oder bei unseren Vertretungen. Mögliche Werte: Ein, Aus
Ferndiagnose-ID	Bei aktivierter Ferndiagnose muss ein Zugangscode eingegeben werden. Mögliche Werte: 0000 - 9999



Übertragung

Menüpunkt	Beschreibung
Lokaler Faxname	Geben Sie den Namen des Faxgeräts für die Sendekopfzeile ein. Diese Einstellung ist Teil des Schnelleinstellung Assistenten. ➔ Schnelleinstellung Assistent zur Fax-Einstellung (Seite 2-8)
Lokale Fax-ID	Geben Sie die lokale FAX-ID ein. Diese Einstellung ist Teil des Schnelleinstellung Assistenten. ➔ Schnelleinstellung Assistent zur Fax-Einstellung (Seite 2-8)  HINWEIS: Die lokale Fax-ID wird für die Übertragungsbeschränkung verwendet. ➔ Sendebeschränkungen (Seite 8-12)

Menüpunkt	Beschreibung
Lok. FAX-Kennung	<p>Geben Sie die lokale Kennung des Faxgeräts für die Sendekopfzeile ein. Diese Einstellung ist Teil des Schnelleinstellung Assistenten.</p> <p>➔ Schnelleinstellung Assistent zur Fax-Einstellung (Seite 2-8)</p>
Sendekopfzeile (TTI)	<p>Die Sendekopfzeile (Transmit Terminal Identification oder TTI) enthält Daten zu Ihrem Faxgerät (Transmit Terminal = Sendegerät), die auf dem Fax des empfangenden Geräts ausgedruckt werden. Die Daten enthalten: Sendezeitpunkt, Sendedatum, Anzahl der gesendeten Seiten, Name und Faxnummer. Auf diesem Gerät können Sie selbst entscheiden, ob die TTI auf dem empfangenden Gerät ausgedruckt wird oder nicht. Als Position der Senderkennung können Sie wählen, ob die Daten innerhalb oder außerhalb des übertragenden Faxinhalts ausgegeben werden.</p> <p>Mögliche Werte: Aus, Außen, Innen</p> <p> HINWEIS: Normalerweise wird der Name des lokalen Geräts auf den Senderberichten ausgedruckt. Wenn die Kostenstellenverwaltung aktiviert ist und Sie nach der Eingabe der Konto-ID ein FAX-Dokument versenden, wird der Kontoname ausgegeben. Diese Einstellung ist Teil des Schnelleinstellung Assistenten.</p> <p>➔ Schnelleinstellung Assistent zur Fax-Einstellung (Seite 2-8)</p>
Kontoname	<p>Legen Sie fest, ob der Kontoname als lokaler Faxname verwendet werden soll oder nicht.</p> <p>Mögliche Werte: Aus, Ein</p>
Wählmethode (Nur US-Modelle)	<p>Wählen Sie die Telefonleitung je nach Vertrag mit Ihrer Telefongesellschaft. Wenn Sie nicht die richtige Telefonleitung wählen, kann kein Fax versendet werden.</p> <p>Mögliche Werte: Tonwahl (DTMF), Impulswahl (10 pps)</p> <p>Diese Einstellung ist Teil des Schnelleinstellung Assistenten.</p> <p>➔ Schnelleinstellung Assistent zur Fax-Einstellung (Seite 2-8)</p>
Wiederholversuch	<p>Die Anzahl der Wiederholversuche kann automatisch geändert werden.</p> <p>Mögliche Werte: 0 - 14</p> <p>Diese Einstellung ist Teil des Schnelleinstellung Assistenten.</p> <p>➔ Schnelleinstellung Assistent zur Fax-Einstellung (Seite 2-8)</p>
ECM Senden	<p>Legt fest, ob ECM bei Sendungen benutzt wird. ECM ist eine Kommunikationsart, die von der ITU-T (International Telecommunication Union) festgelegt wurde und die erneute Übertragung bei Auftritt eines Fehlers ermöglicht. Faxgeräte, die mit ECM ausgerüstet sind, überprüfen während der Kommunikation, ob Fehler aufgrund von Leitungsgeräuschen aufgetreten sind, und verhindern die fehlerhafte Darstellung des Bilds.</p> <p>Mögliche Werte: Ein, Aus</p> <p> HINWEIS Falls der Geräuschpegel auf der Leitung sehr hoch ist, kann die Übertragung ein wenig länger dauern, als wenn die Einstellung [Aus] gewählt wurde.</p>
Send.-Startgeschw.	<p>Legt die Anfangsgeschwindigkeit der Übertragung fest. Bei schlechten Übertragungsbedingungen kann die korrekte Übertragung erschwert sein. In diesem Fall ist die Wahl einer geringeren Anfangsgeschwindigkeit zu empfehlen.</p> <p>Mögliche Werte: 9.600bps, 14.400bps, 33.600bps</p> <p> HINWEIS Im Normalfall sollten die Standardeinstellungen benutzt werden.</p>
MehrfachScan/Glas	<p>Legt fest, ob als Standard bei Mehrfachscan verwendet werden soll, wenn das Vorlagenglas verwendet wird.</p> <p>Mögliche Werte: Aus, Ein</p> <p> HINWEIS: Wird [Ein] ausgewählt, ist diese Einstellung erstrangig gegenüber Mehrfachscan (Fax) und Mehrfachscan.</p> <p>➔ Mehrfach-Scan (FAX) (Seite 8-6)</p> <p>➔ Mehrfach-Scan (Seite 3-19)</p>

Empfang

Menüpunkt	Beschreibung
Medientyp	Geben Sie den Medientyp ein, der für den Ausdruck des empfangenen Faxes verwendet wird. Mögliche Werte: Alle Medien, Normalpapier, Grobes, Pergament, Etiketten, Recycling, Fein, Karteikarte, Farbiges, Umschläge, Dickes, Beschichtet, Hohe Quali. und Anwender 1 bis 8. ➔ Medientyp für den Ausdruck (Seite 4-7)
Empfangsdatum/-uhrzeit	Die Funktion Empfangsdatum/-uhrzeit fügt das Datum und die Uhrzeit des Empfangs, Senderinformationen und die Anzahl der Seiten am oberen Seitenrand ein, wenn das Fax ausgedruckt wird. Dies ist eine sinnvolle Bestätigung der Empfangszeit, wenn das Fax in einer anderen Zeitzone abgesendet wurde. Mögliche Werte: Aus, Ein ➔ Empfangsdatum/-uhrzeit (Seite 4-6)
Duplexdruck	Wenn die empfangenen Seiten gleich breit sind, werden sie auf beiden Seiten des Blatts ausgedruckt. Mögliche Werte: Aus, Ein ➔ Duplexdruck (Seite 4-6)
2-auf-1-Druck	Wenn Sie ein mehrseitiges Dokument in den Formaten Statement oder A5 empfangen, können Sie mit dieser Funktion 2 Seiten des Faxdokuments auf ein Blatt Letter oder A4 drucken. Mögliche Werte: Aus, Ein ➔ 2-auf-1-Druck (Seite 4-6)
Stapeldruck	Wird ein Fax mit mehreren Seiten empfangen, wird der Ausdruck erst nach dem Empfang aller Seiten gestartet. Bei der Einstellung [Aus] wird jede Seite nach dem Empfang einzeln ausgedruckt. Mögliche Werte: Aus, Ein ➔ Stapeldruck (Seite 4-6)
Ruftöne (Normal)	In der Betriebsart automatischer Empfang kann die Anzahl der Klingelzeichen, bis das Fax sich meldet, eingestellt werden. Mögliche Werte: 1 - 15
Rufanzahl (Anrufbeantworter)	In der Betriebsart Automatisches Umschalten FAX/Anrufbeantworter kann die Anzahl der Klingelzeichen, bis das Fax sich meldet, eingestellt werden. Mögliche Werte: 1 - 15
Rufton (FAX/TEL)	In der Betriebsart Automatisches Umschalten FAX/Telefon kann die Anzahl der Klingelzeichen, bis das Fax sich meldet, eingestellt werden. Mögliche Werte: 0 - 15 Für Ruftöne (FAX/TEL) ist diese Änderung in einigen Ländern verfügbar.
Empfangsart	Wählen Sie die Empfangsart. Mögliche Werte: Autom. (Normal), Autom. (FAX/TEL), Autom. (Anrufbeantworter), Manuell, Autom. (DRD) Bei Auswahl von Autom. (DRD) müssen Sie das DRD-Muster wählen. Mögliche Werte: Muster 1 (Einmal klingeln), Muster 2 (Zweimal klingeln), Muster 3 (Kurz-kurz-lang), Muster 4 (Kurz-lang-kurz) DRD-Empfang steht in einigen Ländern zur Verfügung. ➔ Automatischer FAX-Empfang (Seite 4-2) Manueller Empfang (Seite 4-4) Automatisches Umschalten Fax/Telefon (Seite 5-28) Automatisches Umschalten Fax und Anrufbeantworter (Seite 5-30)

Menüpunkt	Beschreibung
Einw.per Fernsch	<p>Um den FAX-Empfang von einem Telefon aus zu starten, gehen Sie wie nachstehend beschrieben vor. Mögliche Werte: 00 - 99</p> <p>➔ Fernumschaltung (Seite 5-34)</p>
Verschlüsselter Empfang	<p>Aktiviert den verschlüsselten Empfang. Mögliche Werte: Aus, Ein Falls die Einstellung aktiviert wird, legen Sie einen Verschlüsselungscode fest.</p> <p>➔ Verschlüsselung (Seite 5-23)</p>
ECM Empfangen	<p>Legt fest, ob ECM beim Empfang benutzt wird. ECM ist eine Kommunikationsart die von der ITU-T (International Telecommunication Union) festgelegt wurde und die eine erneute Übertragung fehlerhafter Daten ermöglicht. Faxgeräte, die mit ECM ausgerüstet sind, überprüfen während der Kommunikation, ob Fehler aufgrund von Leitungsgeräuschen aufgetreten sind und verhindern die fehlerhafte Darstellung des Bilds. Mögliche Werte: Ein, Aus</p> <p> HINWEIS Falls der Geräuschpegel auf der Leitung sehr hoch ist, kann die Übertragung ein wenig länger dauern, als wenn die Einstellung [Aus] gewählt wurde.</p>
Empfangs- Anfangsgeschwindigkeit	<p>Legt die Anfangsgeschwindigkeit des Empfangs fest. Bei schlechten Übertragungsbedingungen kann die korrekte Übertragung erschwert sein. In diesem Fall ist die Wahl einer geringeren Anfangsgeschwindigkeit zu empfehlen. Mögliche Werte: 9.600bps, 14.400bps, 33.600bps</p> <p> HINWEIS Im Normalfall sollten die Standard Einstellungen benutzt werden.</p>

Sende-/Empf.-Beschr. (Sende-/Empfangsbeschränkungen)

Mit dieser Funktion werden FAX-Dokumente nur gesendet oder empfangen, wenn die Kommunikationsbedingungen eingehalten werden.

➔ [Sendebeschränkungen \(Seite 8-12\)](#)

Weiterleitungs-Einst.

Ein empfangenes Fax kann an ein anderes Fax und einen Computer weitergeleitet werden. Sie können auch die Anzahl von Kopien angeben.

➔ [Weiterleitungseinstellungen \(Seite 5-2\)](#)

Eingabe neues Ziel (FAX)

Menüpunkt	Beschreibung
Eingabe neues Ziel (FAX)	Legt fest, ob ein Ziel über die Tastatur eingegeben werden kann. Wenn diese Option auf [Abweisen] eingestellt ist, können Sie das Ziel nicht direkt eingeben. <i>Mögliche Werte:</i> Zulassen, Abweisen

Sendebeschränkungen

Mit dieser Funktion werden FAX-Dokumente nur gesendet oder empfangen, wenn die Kommunikationsbedingungen eingehalten werden. Wenn Sie diese Funktion aktivieren, schränken Sie die Gegenstellen ein, mit denen Sie kommunizieren können.

Die Funktion besteht darin, dass Sie Kommunikationsbedingungen (Faxnr. freie Liste/Fax ID Freie Liste) festlegen und die Übertragungsbeschränkungen vorher einstellen. Wenn das Gerät FAX-Dokumente sendet oder empfängt, müssen Sie für diese spezielle Funktion keine eigenen Vorgänge durchführen, sondern können das Gerät normal betreiben. Wenn der Sende- oder Empfangsvorgang bereits begonnen hat, führt das Gerät die Übertragung durch, die den Kommunikationsbedingungen entspricht. Wenn die Übertragung die Bedingungen nicht erfüllt, meldet das Gerät einen Fehler. In diesem Modus können Sie auch eine **[Abweisungsliste]** für Empfangsbeschränkungen einstellen, damit der Empfang von Sendern auf der Liste der abzuweisenden Faxnummern oder von Sendern, deren lokale Faxnummer nicht gespeichert ist, abgewiesen wird. (Sie können unter "Unbekannte Empfangsnummer" festlegen, ob der Empfang von einem Teilnehmer, dessen Fax-Nummer nicht gespeichert ist, zugelassen oder abgewiesen werden soll.)

➔ [Unbekannte Empfangsnummer \(Seite 8-19\)](#)



HINWEIS

Bevor Sie die Beschränkungen verwenden, lesen Sie die nachstehenden Hinweise zu den Voraussetzungen und zur Einrichtung der Kommunikation und der Empfangsabweisung genau durch und stimmen Sie sich mit den Gegenstellen ab, mit denen Sie kommunizieren.

	Voraussetzungen	Voraussetzung für Kommunikation
Sendebeschränkungen	<ul style="list-style-type: none"> Speichern Sie die zulässigen Faxnummern oder zulässigen FAX-IDs.* ➔ Zulässige Fax-Nummern speichern (Seite 8-13) Zulässige ID speichern (Seite 8-17) Die Sendebeschränkungen werden unter [Freie-Liste + Adressbuch] unter den Sendebeschränkungen eingestellt. ➔ Sendebeschränkungen einstellen (Seite 8-19) Speichern Sie die Informationen über die lokalen FAX-Kennungen oder FAX-IDs der anderen Seiten. 	<ul style="list-style-type: none"> Die lokale FAX-Kennung des Empfängers passt zur zulässigen Fax-Nummer auf dem Gerät. Die lokale FAX-ID des Empfängers passt zur zulässigen ID auf dem Gerät. Wenn die Nummer mit dem Adressbuch oder mit Kurzwahl gewählt wurde, müssen die letzten 4 Stellen der gewählten Nummer zu den letzten 4 Stellen der lokalen FAX-Kennung des Empfängers passen. (Ausgenommen manuelles Senden.)
Empfangsbeschränkungen	<ul style="list-style-type: none"> Speichern Sie die zulässigen Faxnummern oder zulässigen FAX-IDs.** ➔ Zulässige Fax-Nummern speichern (Seite 8-13) Zulässige ID speichern (Seite 8-17) Die Empfangsbeschränkungen werden unter [Freie-Liste + Adressbuch] unter den Empfangsbeschränkungen eingestellt. ➔ Empfangsbeschränkungen einstellen (Seite 8-19) Speichern Sie die Informationen über die lokalen FAX-Kennungen oder FAX-IDs der anderen Seiten. 	<ul style="list-style-type: none"> Die lokale FAX-Kennung des Senders passt zur zulässigen Faxnummer auf dem Gerät. Die Lokale FAX-ID des Senders passt zur zulässigen FAX-ID auf dem Gerät. Eine Fax-Nummer, die zu den letzten 4 Stellen der lokalen FAX-Kennung des Senders passt, ist im Adressbuch auf diesem Gerät gespeichert.

* Wenn für den Empfänger keine zulässige Faxnummer oder Fax-ID vorhanden ist, wird die Sendung nicht abgewiesen.

** Wenn für den Sender keine zulässige Faxnummer oder Fax-ID vorhanden ist, wird der Empfang nicht abgewiesen.

	Voraussetzungen	Empfangsabweisung Voraussetzungen
Empfang abweisen	<ul style="list-style-type: none"> Abzuweisende Fax-Nummern speichern.* ➔ Abzuweisende Fax-Nummern speichern (Seite 8-15) Die Empfangsbeschränkungen werden unter [Abweisungsliste] unter den Empfangsbeschränkungen eingestellt. ➔ Empfangsbeschränkungen einstellen (Seite 8-19) 	<ul style="list-style-type: none"> Die lokale FAX-Kennung des Senders ist nicht registriert. Die lokale FAX-Kennung des Empfängers passt zu einer gespeicherten unzulässigen Fax-Nummer auf dem Gerät.

* Wenn keine Fax-Nummern für die Abweisung gespeichert sind, werden nur Faxe von Sendern abgewiesen, deren lokale FAX-Kennungen nicht gespeichert sind.

Zulässige Fax-Nummern speichern



HINWEIS

Bis zu 25 zulässige Fax-Nummern können gespeichert werden.

1 Anzeige aufrufen.

Taste [**Systemmenü/Zähler**] > [**FAX**] > [**Sende-/Empf.-Beschr.**] > [**Freie Nr. Liste**]

2 Zulässige Fax-Nummer eingeben.

1 Wählen Sie [+].



2 Geben Sie mit den Zifferntasten die freie Faxnummer ein (bis zu 20 Ziffern).



HINWEIS

Wählen Sie [**Pause**], um eine Pause (-) zwischen den Ziffern einzugeben.

Wählen Sie [**Leer**], um einen Leerschritt einzugeben.

Wählen Sie [**<**] oder [**>**], um den Cursor zu bewegen.

Mit der [**Rücktaste**] löschen Sie ein Zeichen links vom Cursor.

3 Bestätigen Sie mit [**OK**].

3 Schritte 2-1 bis 2-3 wiederholen, um weitere zulässige Fax-Nummern zu speichern.

Zulässige Fax-Nummern ändern und löschen

1 Anzeige aufrufen.

Taste [Systemmenü/Zähler] > [FAX] > [Sende-/Empf.-Beschr.] > [Freie Nr. Liste]

2 Ändern/Löschen

Ändern

- 1 Wählen Sie [...], um die zulässige Nummer zu wählen und geben Sie eine neue Nummer ein.



HINWEIS

Für weitere Informationen zur Eingabe von Zahlen siehe auch

➔ [Zulässige Fax-Nummern speichern \(Seite 8-13\)](#)

- 2 [OK] > [Ja]

Die zulässige Nummer ist geändert.

Löschen

- 1 Wählen Sie die zulässige Nummer aus, die Sie löschen möchten, und dann wählen Sie [🗑️].



- 2 Wählen Sie [Ja].

Die zulässige Nummer ist gelöscht.

Abzuweisende Fax-Nummern speichern



HINWEIS

Bis zu 25 abzuweisende Fax-Nummern können gespeichert werden.

1 Anzeige aufrufen.

Taste [Systemmenü/Zähler] > [FAX] > [Sende-/Empf.-Beschr.] > [Abweisungsliste]

2 Abzuweisende FAX-Nummer hinzufügen.

1 Wählen Sie [+].



2 Geben Sie mit den Zifferntasten die abzuweisende Faxnummer ein (bis zu 20 Ziffern).



HINWEIS

Wählen Sie [Pause], um eine Pause (-) zwischen den Ziffern einzugeben.

Wählen Sie [Leer], um einen Leerschritt einzugeben.

Wählen Sie [<] oder [>], um den Cursor zu bewegen.

Mit der [Rücktaste] löschen Sie ein Zeichen links vom Cursor.

3 Bestätigen Sie mit [OK].

3 Schritte 2-1 bis 2-3 wiederholen, um weitere abzuweisende Fax-Nummern zu speichern.

Abzuweisende Fax-Nummern ändern und löschen

1 Anzeige aufrufen.

Taste [Systemmenü/Zähler] > [FAX] > [Sende-/Empf.-Beschr.] > [Abweisungsliste]

2 Ändern/Löschen

Ändern

1 Wählen Sie [...], um die abzuweisende Faxnummer, die Sie ändern möchten, aufzurufen.



2 Geben Sie die neue Nummer ein.



HINWEIS

Für weitere Hinweise zur Eingabe von Zeichen siehe auch

➔ [Abzuweisende Fax-Nummern speichern \(Seite 8-15\)](#)

3 [OK] > [Ja]

Die abzuweisende Nummer ist geändert.

Löschen

1 Wählen Sie die abzuweisende Faxnummer aus, die Sie löschen möchten und dann wählen Sie [🗑️].

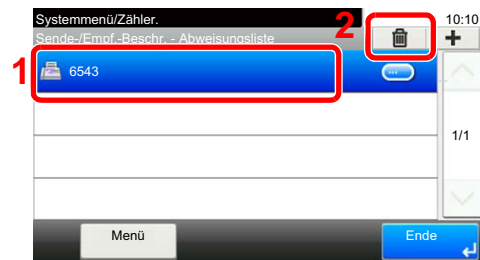

2 Wählen Sie [Ja].

Die abzuweisende Nummer ist gelöscht.

Zulässige ID speichern



HINWEIS

Bis zu 10 zulässige ID-Nummern können gespeichert werden.

1 Anzeige aufrufen.

Taste [Systemmenü/Zähler] > [FAX] > [Sende-/Empf.-Beschr.] > [ID-Freie Liste]

2 Zulässige ID-Nummer hinzufügen.

1 Wählen Sie [+].



2 Wählen Sie [+]/[-] oder die Zifferntasten, um die freie Nummer einzugeben (0000 bis 9999).

3 Bestätigen Sie mit [OK].

3 Schritte 2-1 bis 2-3 wiederholen, um weitere zulässige ID-Nummern zu speichern.

Zulässige ID-Nummern ändern und löschen

1 Anzeige aufrufen.

Taste [Systemmenü/Zähler] > [FAX] > [Sende-/Empf.-Beschr.] > [ID-Freie Liste]

2 Ändern/Löschen.

Ändern

- 1 Wählen Sie [...], um die freie Nummer, die Sie ändern möchten, aufzurufen.



- 2 Geben Sie die neue Nummer ein.



HINWEIS

Für weitere Hinweise zur Eingabe von Zahlen siehe auch

➔ [Zulässige ID speichern \(Seite 8-17\)](#)

- 3 [OK] > [Ja]

Die freie Nummer ist geändert.

Löschen

- 1 Wählen Sie die freie Nummer aus, die Sie löschen möchten, und dann wählen Sie [🗑️].



- 2 Wählen Sie [Ja].

Die freie Nummer ist gelöscht.

Sendebeschränkungen einstellen

Sie können die Gegenstellen, an die Faxdokumente gesendet werden dürfen, auf jene beschränken, die in den zulässigen Faxnummern und zulässigen ID-Nummern bzw. im Adressbuch gespeichert sind. Wenn Sie die Sendebeschränkungen ändern, gehen Sie wie nachstehend beschrieben vor.

1 Anzeige aufrufen.

Taste **[Systemmenü/Zähler]** > **[FAX]** > **[Sende-/Empf.-Beschr.]** > **[Sendebeschränk.]**

2 Einstellungen vornehmen.

Wenn Sie die Sendebeschränkungen nicht verwenden wollen, wählen Sie **[Aus]**.
Wenn Sie die Gegenstellen, an die Faxdokumente gesendet werden dürfen, auf jene beschränken wollen, die in den zulässigen Faxnummern und freien Nummern bzw. im Adressbuch gespeichert sind, wählen Sie **[Freie-Liste + Adressbuch]**.

Empfangsbeschränkungen einstellen

Sie können die Gegenstellen, von denen Faxdokumente empfangen werden dürfen, auf jene beschränken, die in den zulässigen Faxnummern und zulässigen ID-Nummern bzw. im Adressbuch gespeichert sind. In diesem Modus können Sie auch eine **[Abweisungsliste]** für Empfangsbeschränkungen einstellen, damit der Empfang von Sendern auf der Liste der abzuweisenden Faxnummern oder von Sendern, deren lokale Faxnummer nicht gespeichert ist, abgewiesen wird. (Sie können unter "Unbekannte Empfangsnummer" festlegen, ob der Empfang von einem Teilnehmer, dessen Fax-Nummer nicht gespeichert ist, zugelassen oder abgewiesen werden soll.)

➔ [Unbekannte Empfangsnummer \(Seite 8-19\)](#)

Wenn Sie die Empfangsbeschränkungen ändern möchten, gehen Sie wie nachstehend beschrieben vor.

1 Anzeige aufrufen.

Taste **[Systemmenü/Zähler]** > **[FAX]** > **[Sende-/Empf.-Beschr.]** > **[Empf.beschränk.]**

2 Einstellungen vornehmen.

Wenn Sie die Empfangsbeschränkungen nicht verwenden wollen, wählen Sie **[Aus]**.
Wenn Sie die Gegenstellen, von denen Faxdokumente empfangen werden dürfen, auf jene beschränken wollen, die in den zulässigen Faxnummern und freien Nummern bzw. im Adressbuch gespeichert sind, wählen Sie **[Freie-Liste + Adressbuch]**.
Um ankommende Faxe von Absendern zu blockieren, die als abzuweisende Faxnummern gespeichert sind, tippen Sie auf **[Abweisungsliste]**.

Unbekannte Empfangsnummer

Wählen Sie, ob Faxe von unbekanntem Faxnummern empfangen werden sollen, falls die **[Abweisungsliste]** als Empfangsbeschränkung aktiviert ist.

Wenn Sie die Empfangsbeschränkungen ändern möchten, gehen Sie wie nachstehend beschrieben vor.

1 Anzeige aufrufen.

Taste **[Systemmenü/Zähler]** > **[FAX]** > **[Sende-/Empf.-Beschr.]** > **[Unbekannte Empfangsnummer]**

2 Einstellungen vornehmen.

Um Faxe von unbekanntem Rufnummern zu empfangen, wählen Sie **[Zulassen]**.
Um Faxe von unbekanntem Rufnummern abzuweisen, wählen Sie **[Abweisen]**.

Ausdruck einer unzulässigen Zeit

Mit dieser Einstellung legen Sie eine Zeitspanne fest, in der keine Faxe ausgedruckt werden.



WICHTIG

Wurde die Funktion "Unzulässige Zeit" aktiviert, werden zusätzlich zum Faxesdruck alle anderen Druckfunktionen deaktiviert. Dies gilt für den Ausdruck von Kopien, Druckaufträgen und Druck vom USB-Speicher.

Faxe oder Druckaufträge werden nach Ablauf der unzulässigen Zeit oder wenn diese zeitweise unterbrochen wird, ausgedruckt.



HINWEIS

Falls das Fenster für die Eingabe des Login-Benutzernamens erscheint, melden Sie sich an wie in der *Bedienungsanleitung* des Geräts beschrieben und geben den Login-Benutzernamen und das Passwort für den Administrator ein.

Die Werkseinstellungen für Benutzernamen und Passwort lauten wie folgt.

	P-C3066i MFP	P-C3566i MFP
Login-Benutzername:	3000	3500
Login-Passwort:	3000	3500

1 Anzeige aufrufen.

Taste [Systemmenü/Zähler] > [Datum/Zeit/Energie sparen] > [Unzulässige Zeit]

2 Einstellungen vornehmen.

Unzulässige Zeit eingeben.

- 1 [Ein] > [Unzulässige Zeit]
- 2 Geben Sie die Startzeit ein.
- 3 Bestätigen Sie mit [OK].
- 4 Geben Sie die Endzeit ein.



HINWEIS

Stimmen Startzeit und Endzeit überein, ist der Betrieb die ganze Zeit eingeschränkt.

- 5 Bestätigen Sie mit [OK].

Löschcode festlegen

Geben Sie einen Code ein, um die unzulässige Zeit temporär abzuschalten.

- 1 Wählen Sie [Freigabecode].
- 2 Geben Sie den Freigabecode (0000 bis 9999) ein.
- 3 Bestätigen Sie mit [OK].



HINWEIS

Um das Gerät während der unzulässigen Zeit zu benutzen, geben Sie den Freigabecode ein und wählen Sie [Login].

Zugangsverwaltung

Die Zugangsverwaltung besteht aus der Benutzerverwaltung, in der festgelegt wird, welche Benutzer dieses Gerät benutzen dürfen, sowie aus der Kostenstellenverwaltung, die die Systemnutzung pro Konto protokolliert. In der Zugangskontoverwaltung können bis zu 100 Benutzer mit Benutzer-ID und Passwort verwaltet werden. In der Kostenstellenverwaltung kann der Status der FAX-Nutzung pro Konto bis zu 100 Konten enthalten, indem der Versand von FAX-Dokumenten und die Reservierung von Kommunikationsvorgängen mit Eingabe der Konto-ID vorgenommen werden. Für weitere Hinweise zu den einzelnen Verwaltungsmethoden siehe auch

➔ *Bedienungsanleitung* des Geräts

Falls die Benutzer- oder Abteilungsverwaltung aktiviert ist, müssen Sie sich am Gerät anmelden. Für weitere Hinweise zur Anmeldung siehe auch

➔ [Anmelden/Abmelden \(Seite 3-13\)](#)

Inhalt der Benutzerkontoverwaltung

Menüpunkt	Beschreibung
Speicherung der Benutzer	Die Berechtigungen, die ID und das Passwort des Benutzers werden gespeichert.
Benutzerkontoverwaltung aktivieren/deaktivieren	Benutzerkontoverwaltung aktivieren.



HINWEIS

➔ *Bedienungsanleitung* des Geräts.

Kostenstellenverwaltung

Menüpunkt	Beschreibung
Speichern eines Kontos	Speichert den Kontonamen und die Konto-ID. Bis zu 8 Zeichen können eingegeben werden.
Kostenstellen aktivieren/deaktivieren	Aktiviert die Kostenstellenabrechnung.
Fax-Sendebeschränkung	Beschränkt die Anzahl der FAX-Seiten, die gesendet werden können. Sie können die Nutzung dieser Sendefunktion sperren oder die Sendebeschränkung aufheben.
Zählung der Anzahl der benutzten Seiten	Sie können den Zähler in Bezug auf die Anzahl der zu versendenden FAX-Seiten und die erforderliche Zeit für die Versendung der Faxe für alle Konten oder ein bestimmtes Konto zurücksetzen.
Druck eines Kostenstellenberichts	Sie können die Anzahl der gedruckten und gesendeten Seiten, die für alle Konten gezählt wurden, in einem Bericht ausdrucken.



HINWEIS

➔ *Bedienungsanleitung* des Geräts.

Von der Kostenstellenabrechnung erfasste Kommunikationsarten

- Normale Übertragung
- Zeitversetzte Übertragung
- Rundsendung
- Subadressen Übertragung
- Verschlüsselte Übertragung
- Manuelles Senden bei Wahl von diesem Gerät zum empfangenden Gerät
- Faxabruf beim Empfangen
- FAX vom PC senden

Nutzungsbeschränkungsfunktion

Wenn die Kostenstellenverwaltung aktiviert ist, müssen Sie für folgende Vorgänge die Konto-ID eingeben.

- Normale Übertragung
- Zeitversetzte Übertragung
- Rundsendung
- Subadressen Übertragung
- Ausgabe aus einer eigenen Faxbox
- Verschlüsselte Übertragung
- Manuelles Senden bei Wahl von diesem Gerät zum empfangenden Gerät
- Faxabruf beim Empfangen
- FAX vom PC senden

Wenn die Kostenstellenverwaltung aktiviert ist, funktioniert die Batch-Übertragungsfunktion nur für die Kommunikation, die von derselben Konto-ID durchgeführt wird. Die von einer anderen Konto-ID durchzuführende Kommunikation wird nicht als Batch-Übertragung durchgeführt.

Normalerweise wird der Name des lokalen Geräts auf den Sendeberichten ausgedruckt. Wenn aber der Kontoname auf Ein gestellt ist, wird der Kontoname ausgedruckt.

9 Störungsbeseitigung

In diesem Kapitel werden folgende Themen behandelt:

Anzeigen während des Sende- und Empfangsvorgangs	9-2
Maßnahmen bei blinkender Leuchte Warnung	9-2
Vorsichtsmaßnahmen beim Ausschalten des Geräts	9-3
Fehlermeldungen	9-4
Fehlercodetabellen	9-6
Störungsbeseitigung	9-9

Anzeigen während des Sende- und Empfangsvorgangs

Die Anzeigen **[Verarbeitung]** und **[Speicher]** zeigen den Status der Faxübertragung.

- Die Anzeige **[Verarbeitung]** blinkt während einer Faxübertragung und eines Faxempfangs.
- Die Anzeige **[Speicher]** blinkt, wenn die Quelldaten für die Speicherübertragung in den Speicher eingelesen werden.
- Die Anzeige **[Speicher]** leuchtet, wenn Quelldaten für die spätere Übertragung im Speicher vorhanden sind.



Maßnahmen bei blinkender Leuchte Warnung

Blinkt die Anzeige **[Warnung]** wählen Sie die Taste **[Status/Druckabbr.]**, um die Meldung zu prüfen. Wird nach Drücken der Taste **[Status/Druckabbr.]** keine Mitteilung auf der Berührungsanzeige angezeigt oder blinkt die Anzeige Warnung für mehr als 1,5 Sekunden, prüfen Sie die folgenden Punkte.

Symptom	Überprüfung	Korrekturmaßnahmen	Siehe Seite
Senden von Faxen nicht möglich.	Ist das Telefonkabel richtig angeschlossen?	Schließen Sie das Telefonkabel richtig an.	—
	Ist eine zulässige Faxnummer oder eine zulässige FAX-ID korrekt gespeichert?	Prüfen Sie die zulässigen Nummern und IDs.	8-12
	Gab es einen Kommunikationsfehler?	Prüfen Sie die Fehlercodes im Sende-/Empfangsergebnisbericht und im Aktivitätsbericht. Beginnt der Fehlercode mit "U" oder "E", gehen Sie wie folgt vor.	9-6
	Ist die Gegenseite besetzt?	Wiederholen Sie den Sendevorgang.	—
	Antwortet das andere Faxgerät?	Wiederholen Sie den Sendevorgang.	—
	Gibt es einen anderen Fehler als oben beschrieben?	Verständigen Sie den Kundendienst.	—

Vorsichtsmaßnahmen beim Ausschalten des Geräts

Um das Gerät auszuschalten, drücken Sie den Netzschalter. Ein automatischer Faxempfang ist nicht möglich, wenn das Gerät am Netzschalter ausgeschaltet ist.

Achten Sie darauf, dass die Anzeigen **[Verarbeitung]** und **[Speicher]** erloschen sind, bevor Sie das Gerät am Netzschalter ausschalten.

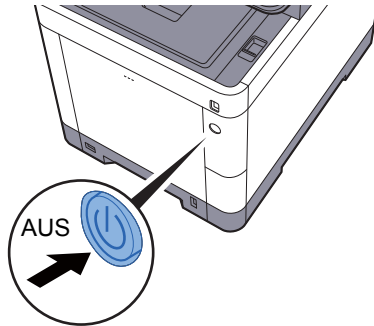

Wird **[Meldung Ausschalten zeigen]** ausgewählt, wird vor dem Ausschalten eine Bestätigungsanzeige eingeblendet.

Bis zum Ausschalten des Geräts kann es drei Minuten dauern.

➔ [Anzeige Ausschalten \(Seite 8-7\)](#)



HINWEIS

Falls die Anzeigen **[Verarbeitung]** und **[Speicher]** noch leuchten oder blinken, verarbeitet das Gerät noch Daten. Schalten Sie daher das Gerät in diesem Fall nicht aus. Fehlfunktionen könnten die Folge sein.

Fehlermeldungen

Wenn eine Störung auftritt, kann auf der Anzeige eine der nachstehenden Fehlermeldungen angezeigt werden. Sie finden darin Hinweise zur Erkennung und Behebung des Problems.

HINWEIS

Wenn ein Übertragungsfehler auftritt, wird ein Sende-/Empfangsergebnisbericht ausgegeben.

Suchen Sie den Fehlercode in diesem Bericht und sehen Sie nach unter

➔ [Fehlercodetabellen \(Seite 9-6\)](#)

Für weitere Hinweise zum Ausdruck eines Sende-/Empfangsergebnisberichts siehe auch

➔ [Sendeergebnis-Bericht \(Seite 7-4\)](#)

[Fax-Empfangsergebnisbericht \(Seite 7-6\)](#)

Sie können die Fehlercodes auch dem Aktivitätsbericht entnehmen.

➔ [Aktivitätsbericht \(FAX-Bericht ausgehend und eingehend\) \(Seite 7-7\)](#)





Meldung	Überprüfung	Korrekturmaßnahmen	Siehe Seite
Auftrag kann nicht ausgeführt werden.	—	Dieser Auftrag wird storniert, weil ein Kostenstellenlimit oder die Benutzerverwaltung dies verbietet. Wählen Sie [Ende] .	—
Box-Limit überschritten.	Wird [Ende] angezeigt?	Die angegebene Box ist voll, daher kann nichts mehr gespeichert werden. Der Auftrag wurde abgebrochen. Wählen Sie [Ende] . Versuchen Sie den Auftrag erneut auszuführen, wenn Sie Daten aus der Box gelöscht oder gedruckt haben.	—
Gerätefehler.	—	Ein interner Fehler ist aufgetreten. Wenn der Fehler weiterhin auftritt, notieren Sie den auf der Anzeige angezeigten Fehlercode und benachrichtigen Sie den Kundendienst.	—
Kostenstellenlimit überschritten.	Wurde die im Kostenstellenlimit festgelegte zulässige Anzahl von Drucken überschritten?	Die im Kostenstellenlimit festgelegte zulässige Anzahl von Drucken wurde überschritten. Es kann nicht weiter gedruckt werden. Dieser Auftrag wird abgebrochen. Wählen Sie [Ende] .	Siehe in der Bedienungsanleitung des Geräts.
Legen Sie folgendes Papier in Kassette #.1	Entspricht das gewählte Papierformat dem in die Papierquelle eingelegten Format?	Wählen Sie [Weiter] , um mit dem Drucken fortzufahren. Wählen Sie [Abbrechen] , um den Auftrag abzubereiten.	—
Legen Sie folgendes Papier in Kassette #.1	Ist die angezeigte Kassette leer?	Legen Sie Papier ein. Wählen Sie [Papierauswahl] , um eine andere Papierquelle zu wählen. Wählen Sie [Weiter] , um mit der aktuell gewählten Papierquelle zu drucken.	—



Meldung	Überprüfung	Korrekturmaßnahmen	Siehe Seite
Sendeaufträge überschritten.	—	Die Anzahl der Aufträge ist größer als der Grenzwert für die spätere Übertragung. Wählen Sie [Ende] . Der Auftrag wird abgebrochen. Warten Sie bis die spätere Übertragung durchgeführt ist oder brechen Sie die spätere Sendung ab und führen Sie den Auftrag nochmals durch.	3-21
Telefonhörer nicht aufgelegt.	—	Legen Sie den Telefonhörer auf.	—

Fehlercodetabellen

Wenn ein Übertragungsfehler auftritt, wird einer der folgenden Fehlercodes im Sendeergebnisbericht, Empfangsergebnisbericht oder Aktivitätsbericht gespeichert.

 **HINWEIS**
Die Fehlercodes enthalten das Kürzel "U" oder "E", abhängig davon welche Geschwindigkeit verwendet wurde.

Fehlercode	Ursache und mögliche Gegenmaßnahme
Leitung ist belegt.	Die Verbindung mit der Empfangsstation kann auch nach Durchführung der vorher festgesetzten Wahlwiederholungen nicht hergestellt werden. Wiederholen Sie den Sendevorgang.
ABGEBR.	Die Übertragung wurde durch den Abbruch des Sendevorgangs abgebrochen. Der Empfang wurde durch den Abbruch des Empfangsvorgangs abgebrochen.
U00300	Im Faxgerät des Empfängers ist kein Papier mehr vorhanden. Kontaktieren Sie den Empfänger.
U00430 - U00462	Die Verbindung wurde für einen eingehenden Anruf hergestellt, aber die Übertragung wurde unterbrochen, da der Absender nicht über die erforderlichen Kommunikationsfunktionen verfügt.
U00601 - U00690	Die Kommunikation wurde aufgrund einer Störung am Gerät unterbrochen. Führen Sie den Sende- oder Empfangsvorgang erneut durch.
U00700	Die Kommunikation wurde aufgrund einer Störung am Sende-/Empfangsgerät unterbrochen.
U00800 - U00811	Einige Seiten wurden nicht richtig übertragen. Wiederholen Sie den Sendevorgang. Sollte das Problem erneut auftreten, reduzieren Sie die Sende-Startgeschwindigkeit und senden Sie die Seite erneut.  HINWEIS Sollte das Problem häufiger auftreten, reduzieren Sie die Sende-Startgeschwindigkeit in den Standardeinstellungen des Systemmenüs.
U00900 - U00910	Einige Seiten wurden nicht richtig empfangen. Bitten Sie den Sender, die Seiten nochmals zu senden.  HINWEIS Sollte das Problem häufiger auftreten, reduzieren Sie die Empfangs-Anfangsgeschwindigkeit in den Standardeinstellungen des Systemmenüs.
U01000 - U01097	Kommunikationsfehler während eines Sendevorgangs. Wiederholen Sie den Sendevorgang. Sollte das Problem erneut auftreten, reduzieren Sie die Sende-Startgeschwindigkeit und senden Sie die Seite erneut.  HINWEIS Sollte das Problem häufiger auftreten, reduzieren Sie die Sende-Startgeschwindigkeit in den Standardeinstellungen des Systemmenüs.
U01100 - U01196	Kommunikationsfehler während eines Empfangsvorgangs. Bitten Sie den Sender, die Seiten nochmals zu senden.  HINWEIS Sollte das Problem häufiger auftreten, reduzieren Sie die Empfangs-Anfangsgeschwindigkeit in den Standardeinstellungen des Systemmenüs.
U01400	Die Kommunikation mit der Gegenstelle war nicht möglich, da anstatt Tonwahl die Leitungsart Impulswahl gewählt wurde.
U01500	Kommunikationsfehler während eines Sendevorgangs mit hoher Geschwindigkeit. Wiederholen Sie den Sendevorgang. Sollte das Problem erneut auftreten, reduzieren Sie die Sende-Startgeschwindigkeit und senden Sie die Seite erneut.  HINWEIS Sollte das Problem häufiger auftreten, reduzieren Sie die Sende-Startgeschwindigkeit in den Standardeinstellungen des Systemmenüs.

Fehlercode	Ursache und mögliche Gegenmaßnahme
U01600	<p>Kommunikationsfehler während eines Empfangsvorgangs mit hoher Geschwindigkeit. Führen Sie den Empfangsvorgang erneut durch, nachdem Sie die Gegenstelle gebeten haben, die Übertragungsgeschwindigkeit zu verringern.</p> <p> HINWEIS Sollte das Problem häufiger auftreten, reduzieren Sie die Empfangs-Anfangsgeschwindigkeit in den Standardeinstellungen des Systemmenüs.</p>
U01700 - U01720	<p>Kommunikationsfehler während eines Sendevorgangs mit hoher Geschwindigkeit. Wiederholen Sie den Sendevorgang. Sollte das Problem erneut auftreten, reduzieren Sie die Sende-Startgeschwindigkeit und senden Sie die Seite erneut.</p> <p> HINWEIS Sollte das Problem häufiger auftreten, reduzieren Sie die Sende-Startgeschwindigkeit in den Standardeinstellungen des Systemmenüs.</p>
U01721	<p>Kommunikationsfehler während eines Sendevorgangs mit hoher Geschwindigkeit. Das Faxgerät der Gegenstelle unterstützt möglicherweise die definierte Geschwindigkeit nicht. Reduzieren Sie die Anfangsgeschwindigkeit für die Übertragung und wiederholen Sie den Sendevorgang.</p>
U01800 - U01820	<p>Kommunikationsfehler während eines Empfangsvorgangs mit hoher Geschwindigkeit. Bitten Sie den Sender, dass er seine Übertragungsgeschwindigkeit heruntersetzt oder verringern Sie die Empfangs-Anfangsgeschwindigkeit in den Standardeinstellungen des Systemmenüs.</p>
U01821	<p>Kommunikationsfehler während eines Empfangsvorgangs mit hoher Geschwindigkeit. Dieses Faxgerät unterstützt möglicherweise die definierte Geschwindigkeit nicht. Bitten Sie den Sender, dass er seine Übertragungsgeschwindigkeit heruntersetzt oder verringern Sie die Empfangs-Anfangsgeschwindigkeit in den Standardeinstellungen des Systemmenüs.</p>
U03000	<p>Während eines Faxabrufs konnte das Fax nicht empfangen werden, weil in der Gegenstelle keine Originale versandbereit waren. Sprechen Sie mit der Gegenstelle.</p>
U03200	<p>Der Bulletin-Board-Empfang über Subadresse wurde eingeleitet, die Gegenstelle ist auch ein Modell aus unserer Geräteserie, aber die angegebene eigene Faxbox enthält keine Daten. Sprechen Sie mit der Gegenstelle.</p>
U03300	<p>Ein Fehler ist aufgetreten, der auf einen der folgenden Gründe zurückzuführen ist. Sprechen Sie mit der Gegenstelle.</p> <ol style="list-style-type: none"> 1 Das Gerät der Gegenstelle ist ein Modell aus unserer Geräteserie, aber beim Faxabruf wurde ermittelt, dass die Gegenstelle Sendebeschränkungen aktiviert hat. Die Verbindung wurde aufgrund eines falschen Kennworts unterbrochen. 2 Das Gerät der Gegenstelle ist ein Modell aus unserer Geräteserie, aber beim Bulletin-Board-Faxabruf über Subadresse wurde ermittelt, dass die Gegenstelle Sendebeschränkungen aktiviert hat. Die Verbindung wurde aufgrund eines falschen Kennworts unterbrochen.
U03400	<p>Der Empfang per Faxabruf wurde unterbrochen, weil das von der Gegenstelle eingegebene Kennwort nicht zur lokalen Fax-ID des Empfangsgeräts passte. Sprechen Sie mit der Gegenstelle.</p>
U03500	<p>Der Bulletin-Board-Empfang über Subadresse wurde eingeleitet, die Gegenstelle ist auch ein Modell aus unserer Geräteserie, aber die angegebene eigene Faxbox war auf der Gegenstelle nicht gespeichert. Kontaktieren Sie den Empfänger.</p>
U03600	<p>Die Gegenstelle ist ein Modell aus unserer Geräteserie, aber der Bulletin-Board-Empfang über Subadresse wurde unterbrochen, weil das angegebene Kennwort für die Subadresse falsch war. Sprechen Sie mit der Gegenstelle.</p>
U03700	<p>Der Bulletin-Board-Empfang über Subadresse wurde eingeleitet, aber die Gegenstelle ist entweder nicht mit einer Bulletin-Board-Kommunikationsfunktion über Subadresse ausgestattet oder es befanden sich keine Originale in einer der Sendeboxen (eigene Faxboxen).</p>
U04000	<p>Die angegebene eigene Faxbox ist in dem von uns hergestellten Empfangsgerät nicht gespeichert oder die Subadressen stimmen nicht überein.</p>

Fehlercode	Ursache und mögliche Gegenmaßnahme
U04100	Das Empfangsgerät ist nicht mit der Subadressenfunktion ausgestattet oder die Subadressen stimmen nicht überein.
U04200	Eine verschlüsselte Übertragung wurde nicht erfolgreich ausgeführt, da die angegebene Box nicht registriert ist.
U04300	Eine verschlüsselte Übertragung wurde nicht erfolgreich ausgeführt, da das Gegenstellenfaxgerät die verschlüsselte Kommunikation nicht unterstützt.
U04400	Eine verschlüsselte Übertragung wurde nicht erfolgreich ausgeführt, da die Verschlüsselungscodes nicht übereinstimmen.
U04500	Ein verschlüsselter Empfang wurde nicht erfolgreich ausgeführt, da die Verschlüsselungscodes nicht übereinstimmen.
U05100	Eine Übertragung war nicht erfolgreich, da aufgrund der aktivierten Sendebeschränkung auf diesem Gerät die Erfordernisse für eine erfolgreiche Kommunikation nicht erfüllt waren. Kontaktieren Sie den Empfänger.
U05200	Ein Empfang war nicht erfolgreich, da aufgrund der aktivierten Empfangsbeschränkung auf diesem Gerät die Erfordernisse für eine erfolgreiche Kommunikation nicht erfüllt waren.
U05300	Ein Empfang wurde vom Empfänger abgelehnt, da aufgrund der aktivierten Empfangsbeschränkung auf dem Empfängergerät die Erfordernisse für eine erfolgreiche Kommunikation nicht erfüllt waren. Kontaktieren Sie den Empfänger.
U14000	Ein Empfang in eine eigene Faxbox wurde gestoppt, da der Speicher in diesem Faxgerät voll ist. Sie können Daten aus dem Speicher ausdrucken und den Vorgang erneut durchführen. Alternativ können Sie den Empfang für die eigene Faxbox abbrechen.
U14100	Die Übertragung in eine eigene Faxbox oder die eigene Faxbox des von uns hergestellten Empfangsgeräts wurde gestoppt, da der Speicher des Gegenstellenfaxgeräts voll ist. Kontaktieren Sie den Empfänger.
U19000	Ein Speicherempfang wurde gestoppt, da der Speicher in diesem Faxgerät voll ist. Geben Sie Speicher frei, indem Sie die Daten ausdrucken und bitten Sie den Sender, die Dokumente erneut zu senden.
U19100	Eine Übertragung wurde gestoppt, da der Speicher im Faxgerät des Empfängers voll ist. Kontaktieren Sie den Empfänger.
U19300	Die Übertragung wurde gestoppt, da während der Übertragung ein Datenfehler aufgetreten ist. Wiederholen Sie den Sendevorgang.

Störungsbeseitigung

Wenn ein Problem auftritt, führen Sie zunächst die nachstehenden Überprüfungen durch. Wenn die Störung weiterhin besteht, verständigen Sie den Kundendienst.

Symptom	Überprüfung	Korrekturmaßnahmen	Siehe
Dokument kann nicht gesendet werden.	Ist das Telefonkabel richtig angeschlossen?	Schließen Sie das Telefonkabel richtig an.	—
	Wird <i>Sendefehler</i> angezeigt?	Beseitigen Sie die Störungsursache und führen Sie die Sendung nochmals durch.	9-6
	Ist eine Sendebeschränkung aktiviert?	Deaktivieren Sie die Sendebeschränkung.	8-12
	Verwenden Sie eine IP-Leitung?	Sie können den Kommunikationsfehler zeitweilig beheben, indem Sie die Einstellung der [Send.-Startgeschw.] unter Übertragung ändern.	8-8
Die verschlüsselte Übertragung kann nicht durchgeführt werden.	Sind die Daten beim Sender und Empfänger korrekt gespeichert?	Überprüfen Sie die Registrierungen beim Sender und beim Empfänger.	5-23
Die Fernumschaltung kann nicht verwendet werden.	Wird ein Anschluss mit Impulswahl benutzt?	Bei bestimmten Telefonen können Tonsignale über Tastendruck übertragen werden. Ziehen Sie die Gebrauchsanleitung Ihres Telefons zu Rate.	—
	Ist die Fernumschaltungsnummer richtig?	Prüfen Sie die gespeicherten Werte. (Standard: 55)	8-10
Nach dem Empfang wird nicht ausgedruckt.	Wurde eine Speicherweiterleitung aktiviert?	Überprüfen Sie das Weiterleitungsziel.	5-2
Das Dokument kann nicht empfangen werden.	Ist das Telefonkabel richtig angeschlossen?	Schließen Sie das Telefonkabel richtig an.	—
	Wird <i>Kommunikationsfehler</i> angezeigt?	Beseitigen Sie die Störungsursache und bitten Sie den Sender, den Sendevorgang zu wiederholen.	9-6
	Verwenden Sie eine IP-Leitung?	Sie können den Kommunikationsfehler zeitweilig beheben, indem Sie die Einstellung der [Empfangs-Anfangsgeschwindigkeit] unter Empfang ändern.	8-10
	Ist eine Empfangsbeschränkung aktiviert?	Deaktivieren Sie die Empfangsbeschränkung.	8-12
Der Speicherempfang kann nicht durchgeführt werden.	Ist noch genügend Speicherplatz vorhanden?	Geben Sie Speicher frei und führen Sie den Empfang danach nochmals durch.	—

Symptom	Überprüfung	Korrekturmaßnahmen	Siehe
Die Übertragung über Subadresse kann nicht durchgeführt werden.	Ist die Fax-Gegenstelle mit der Funktion der Übertragung über Subadresse ausgestattet?	Die Übertragung über Subadresse kann nur durchgeführt werden, wenn die Fax-Gegenstelle über eine ähnliche Subadressen-Übertragungsfunktion verfügt.	—
	Ist die eingegebene Subadresse oder das Subadressen-Passwort mit der Subadresse oder dem Subadressen-Passwort auf dem Gegenstellen-Fax identisch?	Wenn Ihre Eingabe richtig ist, überprüfen Sie die Übereinstimmung mit dem Empfänger. Dieses Gerät benutzt kein Subadressen-Passwort für den Empfang.	5-14
	Ist im Speicher der Fax-Gegenstelle genügend Speicher frei?	Kontaktieren Sie den Empfänger.	—
Die Speicherweiterleitung kann nicht durchgeführt werden.	Ist die Speicherweiterleitung auf [Ein] gesetzt?	Überprüfen Sie die Einstellungen der Speicherweiterleitung.	5-2
Die Speicherweiterleitung kann nicht über Subadresse erfolgen.	Ist die Fax-Gegenstelle mit der Funktion der Übertragung über Subadresse ausgestattet?	Die Übertragung über Subadresse kann nur durchgeführt werden, wenn die Fax-Gegenstelle über eine ähnliche Subadressen-Übertragungsfunktion verfügt.	—
	Ist die eingegebene Subadresse mit der im Gegenstellen-Fax gespeicherten Subadresse identisch?	Wenn Ihre Eingabe richtig ist, überprüfen Sie die Übereinstimmung mit dem Empfänger. Dieses Gerät benutzt kein Subadressen-Passwort für den Empfang.	5-2
Ausgabe aus der eigenen Faxbox ist nicht möglich.	Wurde das Passwort der Box eingegeben?	Geben Sie das richtige Passwort ein.	5-8
Faxabrufempfang nicht möglich.	Ist die Faxabruffunktion auf dem sendenden Gerät richtig eingeleitet worden?	Kontaktieren Sie den Empfänger.	—
Bulletin-Board-Kommunikation über Subadressen kann nicht verwendet werden.	Ist beim anderen Faxgerät dieselbe Art der Bulletin-Board-Kommunikation über Subadressen eingerichtet?	Wenn das Faxgerät der Gegenstelle nicht dieselbe Bulletin-Board-Funktion über Subadressen eingerichtet hat, kann es Bulletin-Board-Faxe nicht empfangen. Kontaktieren Sie den Empfänger.	—
	Haben Sie die richtige Subadresse und das richtige Passwort für die Subadresse eingegeben?	Wenn Ihre Eingabe richtig ist, überprüfen Sie die Übereinstimmung mit dem Empfänger.	—

10 Anhang

In diesem Kapitel werden folgende Themen behandelt:

Zeicheneingabe	10-2
Technische Daten	10-5
Menüplan	10-7
Papierformat und Prioritätsfolge für empfangene Faxe	10-13

Zeicheneingabe

Wenn Sie Zeichen für eine Station oder einen Empfänger eingeben möchten, verwenden Sie die Tastatur der Berührungsanzeige wie nachstehend beschrieben.

HINWEIS

Als Tastaturlayouts stehen QWERTY, QWERTZ und AZERTY sowie die PC-Tastatur zur Verfügung. Sie können das Layout erforderlichenfalls ändern. Für weitere Hinweise zum Ändern des Layouts siehe auch

► *Bedienungsanleitung* des Geräts

Die QWERTY-Tastatur wird nachstehend als Beispiel herangezogen. Sie können mit anderen Tastaturlayouts arbeiten und befolgen dabei ähnliche Vorgehensweisen.

Anzeige für die Zeicheneingabe

Anzeige für die Eingabe von Kleinbuchstaben

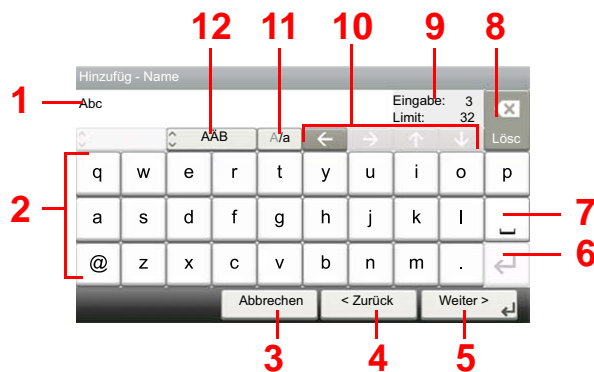

Nr.	Anzeige/Taste	Beschreibung
1	Anzeige	Zeigt die eingegebenen Zeichen an.
2	Tastatur	Wählen Sie das Zeichen, das Sie eingeben möchten.
3	[Abbrechen]	Bricht die Zeicheneingabe ab und kehrt zur Anzeige vor der Eingabe zurück.
4	[< Zurück]	Kehrt zur vorherigen Anzeige zurück.
5	[OK] / [Weiter >]	Speichert die eingegebenen Zeichen und öffnet die nächste Anzeige.
6	Eingabe Taste	Beginnt einen neue Zeile.
7	Leertaste	Gibt einen Leerschritt ein.
8	Löschen Taste	Löscht ein Zeichen links vom Cursor.
9	[Eingabe] / [Limit] Anzeige	Zeigt die maximale und aktuell eingegebene Zeichenzahl an.
10	Cursortasten	Bewegt den Cursor in der Anzeige.
11	[A/a] / [a/A]	Schaltet zwischen Groß- und Kleinschreibung um.
12	[ABC] / [Symbol]	Wählen Sie die Zeichen zur Eingabe. Zur Eingabe von Symbolen oder Ziffern, wählen Sie [Symbol].

Anzeige für die Eingabe von Großbuchstaben



Anzeige für die Eingabe von Ziffern und Symbolen

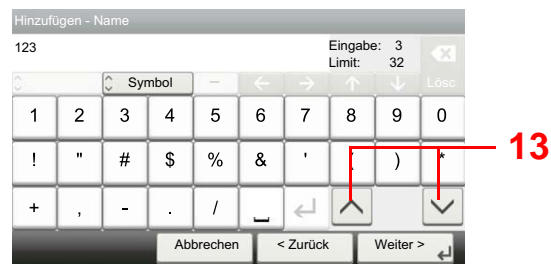

Nr.	Anzeige/Taste	Beschreibung
13	[▲]/[▼]	Um eine Ziffer oder ein Symbol einzugeben, die auf der Tastatur nicht angezeigt werden, wählen Sie die Cursortaste und rollen die Anzeige ab, um andere Ziffern oder Symbole in den Anzeigebereich zu holen.

Zeicheneingabe

Gehen Sie wie nachstehend beschrieben vor, um beispielsweise 'List A-1' einzugeben.

1 "List", Leerzeichen eingeben.

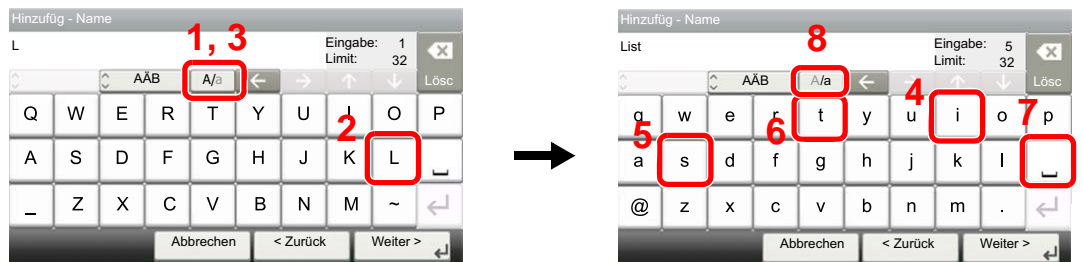

Zur Umschaltung von Klein- auf Großbuchstaben tippen Sie auf [a/A]. Zur Umschaltung von Groß- auf Kleinbuchstaben tippen Sie auf [A/a].

2 "A-1" eingeben.

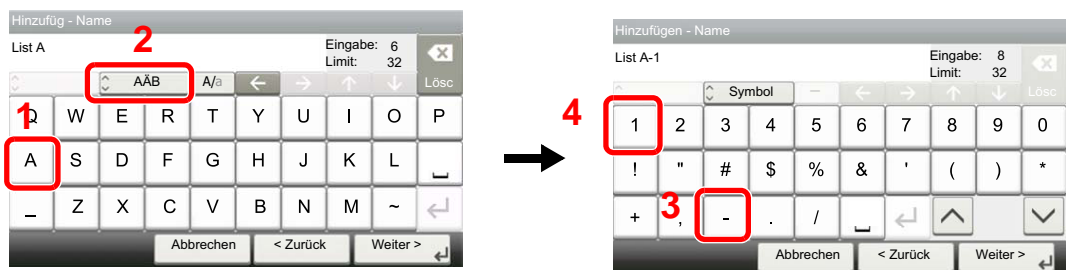

Zur Eingabe von Ziffern und Symbolen drücken Sie [ABC] oder [Symbol].

3 Eingegebene Zeichen speichern.



Wählen Sie [Weiter>]. Die Zeichen werden gespeichert.

Technische Daten

WICHTIG

Änderungen der technischen Daten vorbehalten.

Fax-Funktionen

Menüpunkt	Beschreibung
Kompatibilität	G3
Übertragungsleitung	Telefonanschluss
Übertragungszeit	Weniger als 3 Sekunden (33.600 bps, JBIG, ITU-T A4-R Testvorlage Nr. 1)
Übertragungsgeschwindigkeit	33.600/31.200/28.800/26.400/24.000/21.600/19.200/16.800/14.400/ 12.000/9.600/7.200/4.800/2.400 Bit/s
Codierungsschema	JBIG/MMR/MR/MH
Fehlerkorrektur	ECM
Originalformat	Max. Breite: 216 mm, Max. Länge: 915 mm
Automatischer Vorlageneinzug	Max. 75 Blatt (mit Vorlageneinzug)
Auflösung	Scan: 200 × 100 dpi Normal (8 Punkte/mm × 3,85 Zeilen/mm) 200 × 200 dpi Fein (8 Punkte/mm × 7,7 Zeilen/mm) 200 × 400 dpi Superfein (8 Punkte/mm × 15,4 Zeile/mm) 400 × 400 dpi Ultrafein (16 Punkte/mm × 15,4 Zeile/mm) Druck: 600 × 600 dpi
Graustufen	256 Graustufen (Differenzielle Wertverteilung)
Zielwahltasten	100 Tasten
Übertragung an mehrere Stationen	Max. 100 Ziele
Ersatz-Speicherempfang	256 Blatt oder mehr (mit ITU-T A4 Nr. 1)
Bildspeicher, Kapazität	3,5 MB (Standard)(Für Fax-Sendung und -Empfang)
Ausgabe von Berichten	Sendeergebnis-Bericht, FAX-Empfangs-Ergebnisbericht, Aktivitätsbericht, Statusseite

Netzwerk-Fax-Funktionen

Menüpunkt	Beschreibung
Hardware	IBM PC-AT kompatibler Computer
Schnittstelle	10BASE-T, 100BASE-TX, 1000BASE-T
Betriebssystem	Windows Server 2008/2012/2016 und Windows 7/8/8.1/10
Sende-Auflösung	Ultrafein (400 × 400dpi), Fein (200 × 200dpi), Normal (100 × 200dpi)
Dokumentenformat	Letter, Legal, Statement, A4, A5, Folio, B5(JIS)
Zeitversetztes Senden	Abhängig von den Einstellungen des Netzwerkfaxtreibers (Einstellungen möglich in 1-Minuten-Schritten innerhalb der folgenden 24 Stunden)
Senden und Drucken	FAX-Versand und FAX-Ausdruck sind möglich
Rundsendung	Bis zu 100 Ziele
Kostenstellen	Anmeldung mit Login-Benutzernamen und Passwort im Netzwerkfaxtreiber ist notwendig, wenn der Anmelder-Login im Gerät aktiviert ist. Eingabe einer Konto-ID im Netzwerkfaxtreiber ist notwendig, wenn Kostenstellen im Gerät aktiviert ist.
Deckblatt	Es kann ein Format über den Netzwerkfaxtreiber ausgewählt oder eine Vorlage erstellt werden.

Menüplan



Zielhinzu (Seite 3-7)	
Adressbuch (Seite 3-9)	
Ext. Adressbuch (siehe <i>Embedded Web Server RX User Guide.</i>)	
Zielwahltaste (Seite 3-10)	
Funktionen	Leiser Betrieb (Seite 3-16)
	Originalformat (Seite 3-16)
	Originalausrichtung (Seite 3-16)
	Duplex (Seite 3-17)
	Auflösung Faxesendung (Seite 3-18)
	Helligkeit (Seite 3-18)
	Originalvorlage (Seite 3-18)
	Mehrfach-Scan (Seite 3-19)
	Dateinameneingabe (Seite 3-24)
	Langes Original (Seite 3-24)
	Auftragsende Nachricht (Seite 3-24)
	FAX spätere Übertragung (Seite 3-21)
	FAX Direktübertragung (Seite 3-19)
	FAX-Abrufempfang (Seite 5-17)
	FAX-Sendebericht (Seite 3-24)
Dazu/Änd. Schnellw. (Siehe <i>Bedienungsanleitung</i> des Geräts.)	

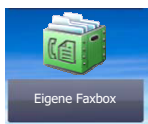

Eigene Faxbox (Siehe 5-8)
--

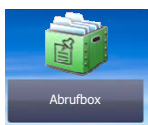

Abrufbox (Seite 5-15)
--



FAX-Speicher Empfangsbox (Seite 5-21)
--

Status/
Druckabbr.

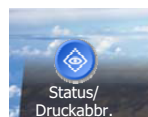

DR Auftragsstat. (Siehe <i>Bedienungsanleitung</i> des Geräts.)
Sendestatus (Siehe <i>Bedienungsanleitung</i> des Geräts.)
Status speichern (Siehe <i>Bedienungsanleitung</i> des Geräts.)
Geplanter Auftrag (Seite 3-22)
Auftragspr. druc (Siehe <i>Bedienungsanleitung</i> des Geräts.)

Auftragspr. send (Siehe <i>Bedienungsanleitung</i> des Geräts.)	
Logbuch Speicher (Siehe <i>Bedienungsanleitung</i> des Geräts.)	
FAX Auftragprot.	FAX-Sendeprot. (Seite 7-3)
	FAX-Empf.prot. (Seite 7-3)
	FAX-Bericht Ausgang (Seite 7-7)
	FAX-Bericht Eingang (Seite 7-7)
Scanner (Siehe <i>Bedienungsanleitung</i> des Geräts.)	
Drucker (Siehe <i>Bedienungsanleitung</i> des Geräts.)	
FAX-Speicher Empfangsbox (Siehe <i>Bedienungsanleitung</i> des Geräts)	
FAX	Leitung aus (Seite 3-5)
	Manueller Empfang (Seite 4-4)
Tonerstatus (Siehe <i>Bedienungsanleitung</i> des Geräts.)	
Papierstatus (Siehe <i>Bedienungsanleitung</i> des Geräts.)	
Externer Speicher (Siehe <i>Bedienungsanleitung</i> des Geräts.)	
USB Tastatur (Siehe <i>Bedienungsanleitung</i> des Geräts.)	
Bluetooth Tastatur (Siehe <i>Bedienungsanleitung</i> des Geräts)	
Netzwerk-Verbindungsstatus (Siehe <i>Bedienungsanleitung</i> des Geräts.)	
Opt. Netzwerk-Verbindungsstatus (Siehe <i>Bedienungsanleitung</i> des Geräts.)	
Wi-Fi Direct (Siehe <i>Bedienungsanleitung</i> des Geräts.)	
Verbindungsstatus (Siehe <i>Bedienungsanleitung</i> des Geräts.)	
Wi-Fi (Siehe <i>Bedienungsanleitung</i> des Geräts.)	
SSD (Siehe <i>Bedienungsanleitung</i> des Geräts.)	

Systemmenü/
Zähler

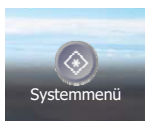

Schnelleinstellung Assistent	Fax Einstellung (Seite 2-8)
	Papier Einstellung (Siehe <i>Bedienungsanleitung</i> des Geräts.)
	Energie sparen Einstellung (Siehe <i>Bedienungsanleitung</i> des Geräts.)
	Netzwerk-Einstellungen (Siehe <i>Bedienungsanleitung</i> des Geräts.)
Sprache (Siehe <i>Bedienungsanleitung</i> des Geräts.)	

Listendruck (Seite 8-4)	Bericht drucken (Seite 8-4)	Statusseite (Seite 7-8)	
		Schriftartliste (Siehe <i>Bedienungsanleitung</i> des Geräts.)	
		Netzwerkstatus (Siehe <i>Bedienungsanleitung</i> des Geräts.)	
		Servicestatus (Siehe <i>Bedienungsanleitung</i> des Geräts.)	
		Kostenstellenbericht (Siehe <i>Bedienungsanleitung</i> des Geräts.)	
		Subadress-Boxliste (Siehe 5-13)	
		Liste FAX (Index) (Seite 2-17)	
		Liste FAX (Nr.) (Seite 2-17)	
		FAX-Bericht Ausgang (Seite 7-7)	
		FAX-Bericht Eingang (Seite 7-7)	
		Optionaler Netzwerk Status (Siehe <i>Bedienungsanleitung</i> des Geräts.)	
	Datenbereinigungs-Bericht (Siehe <i>Bedienungsanleitung</i> des Geräts.)		
	Adminbericht-Einstell. (Seite 7-7)	FAX-Bericht Ausgang (Seite 7-7)	
		FAX-Bericht Eingang (Seite 7-7)	
Ergebnisbericht-Einstell.	Sendeergebnis-Bericht	E-Mail/Ordner (Siehe <i>Bedienungsanleitung</i> des Geräts.)	
		FAX (Seite 7-4)	
		Bild anhängen Netzwerk Fax (Seite 7-5)	
		Vor Sendung abgebrochen (Seite 7-5)	
	Empfangsformat (Seite 7-5)		
	FAX-Empf.-Erg.-Bericht	FAX (Seite 7-6)	
		Typ Empf.ergebnisbericht (Seite 7-9)	
Einst. Meld. Auftragsende (Siehe <i>Bedienungsanleitung</i> des Geräts.)			
Sende Auftragshistorie (Siehe <i>Bedienungsanleitung</i> des Geräts.)			
Zähler (Siehe <i>Bedienungsanleitung</i> des Geräts.)			
Benutzereigenschaften (Siehe <i>Bedienungsanleitung</i> des Geräts.)			
Kassette/ Universalzufuhr Einstellungen	Kassette 1 (bis 4) (Seite 8-5)		
	Universalzufuhr (Seite 8-5)		



















Allgemeine Einstellungen	Standardanzeige (Siehe <i>Bedienungsanleitung</i> des Geräts.)	
	Ton (Seite 8-6)	Warnton (Siehe <i>Bedienungsanleitung</i> des Geräts.)
		FAX-Lautsprecherlautst. (Seite 8-6)
		FAX-Mithörlautstärke (Seite 8-6)
	Originaleinstellungen (Siehe <i>Bedienungsanleitung</i> des Geräts.)	
	PapierEinstell. (Siehe <i>Bedienungsanleitung</i> des Geräts.)	
	Funktionsstandard- werte	Auflösung Faxsendung (Seite 8-6)
		Mehrfach-Scan (FAX) (Seite 8-6)
	Vorab Limit (Siehe <i>Bedienungsanleitung</i> des Geräts.)	
	Fehlerbehandlung (Siehe <i>Bedienungsanleitung</i> des Geräts.)	
	Aktion leerer Farbtoner (Siehe <i>Bedienungsanleitung</i> des Geräts.)	
	Maßeinheit (Siehe <i>Bedienungsanleitung</i> des Geräts.)	
	Wenig TonerAlarmmenge (Siehe <i>Bedienungsanleitung</i> des Geräts.)	
	Status/Protokoll anzeigen	Anzeige FAX-Protokoll (Seite 8-6)
	Remote-Druck (Siehe <i>Bedienungsanleitung</i> des Geräts.)	
	Zuweisung Funktionstaste (Seite 8-6)	
Anzeige Ausschalten (Seite 8-7)		
Startseite (Siehe <i>Bedienungsanleitung</i> des Geräts.)		
Kopieren (Siehe <i>Bedienungsanleitung</i> des Geräts.)		
Senden (Siehe <i>Bedienungsanleitung</i> des Geräts.)		
Dokumentenbox	Anwender-Box (Siehe <i>Bedienungsanleitung</i> des Geräts.)	
	Eigene Faxbox (Seite 5-8)	
	Auftrags-Box (Siehe <i>Bedienungsanleitung</i> des Geräts.)	
	Abrufbox (Seite 5-15)	
	FAX-Speicher Empfangsbox (Seite 5-21)	

FAX (Seite 8-7)	Senden und Empfangen (Seite 8-7)	Verschl.-Code-speichern. (Seite 5-23)	
		FAX-Ferndiagnose (Seite 8-7)	
	Übertragung (Seite 8-7)	Lokaler Faxname (Seite 8-7)	
		Lokale FAX-ID (Seite 8-7)	
		Lok. FAX-Kennung (Seite 8-7)	
		TTI (Seite 8-7)	
		Kontoname (Seite 8-7)	
		Wählmethode (Nur US-Modelle) (Seite 8-7)	
		Wiederholversuch (Seite 8-7)	
		ECM Senden (Seite 8-7)	
		Send.-Startgeschw. (Seite 8-7)	
		MehrfachScan/Glas (siehe 8-8)	
		Empfang (Seite 8-9)	Medientyp (Seite 8-9)
	Empfangsdatum/-uhrzeit (Seite 8-9)		
	Duplexdruck (Seite 8-9)		
	2-auf-1-Druck (Seite 8-9)		
	Stapeldruck (Seite 8-9)		
	Ruftöne (Normal) (Seite 8-9)		
	Rufanzahl (Anrufbeantworter) (Seite 8-9)		
	Rufton (FAX/TEL) (Seite 8-9)		
	Empfangsart (Seite 8-9)		
	Einw.per Fernsch (Seite 8-9)		
	Verschlüsselter Empfang (Seite 5-23)		
	ECM Empfangen (Seite 8-9)		
	Empfangs-Anfangsgeschwindigkeit (Seite 8-9)		
	Sende-/Empf.-Beschr. (Seite 8-12)		
	Weiterleitungs-Einst. (Seite 5-2)		
	Eingabe neues Ziel (FAX) (Seite 8-11)		
	Anwendung (Siehe <i>Bedienungsanleitung</i> des Geräts.)		
	Internet (Siehe <i>Bedienungsanleitung</i> des Geräts.)		
	Adressbuch/Zielwahl	Adressbuch (Seite 3-9)	
		Zielwahltaste (Seite 3-10)	
		Adressbuch Grundstellung	Sortieren (Siehe <i>Bedienungsanleitung</i> des Geräts)
Adressbuch (Siehe <i>Bedienungsanleitung</i> des Geräts.)			
Beschränkung bearbeiten (Siehe <i>Bedienungsanleitung</i> des Geräts)			
Listendruck (Seite 2-17)			
Benutzer-Login/Kostenstellen (Siehe <i>Bedienungsanleitung</i> des Geräts.)			
Drucker (Siehe <i>Bedienungsanleitung</i> des Geräts.)			

System/Netzwerk (Siehe <i>Bedienungsanleitung</i> des Geräts.)	
Datum/Zeit/Energie sparen	Datum/Zeit (Seite 2-10)
	Datumsformat (Siehe <i>Bedienungsanleitung</i> des Geräts.)
	Zeitzone einstellen. (Seite 2-10)
	Auto Bedienrück. (Siehe <i>Bedienungsanleitung</i> des Geräts.)
	Rücksetz-Timer Bedienfeld (Siehe <i>Bedienungsanleitung</i> des Geräts)
	Ruhemodusstufe (außer für Europa) (Siehe <i>Bedienungsanleitung</i> des Geräts)
	Ruhemodus-Regel (nur für Europa)
	Ruhe-Timer (Siehe <i>Bedienungsanleitung</i> des Geräts)
	Energ.spar Bereitschaftstufe (Siehe <i>Bedienungsanleitung</i> des Geräts)
	Wochentimer Einstellungen (Siehe <i>Bedienungsanleitung</i> des Geräts)
	Betriebsauf. n. Fehler (Siehe <i>Bedienungsanleitung</i> des Geräts)
	Timer für Fehlerlöschung (Siehe <i>Bedienungsanleitung</i> des Geräts)
	Unzulässige Zeit (Seite 8-20)
	Ping Timeout (Siehe <i>Bedienungsanleitung</i> des Geräts)
Einstellungen/Wartung (Siehe <i>Bedienungsanleitung</i> des Geräts.)	

Papierformat und Prioritätsfolge für empfangene Faxe

Wenn das Papier in den vorhandenen Kassetten in Größe und Ausrichtung nicht zum empfangenen Fax passt, wählt das Gerät automatisch das Druckpapier und hält dabei die nachstehend angeführten Prioritäten ein.

		Größe des empfangenen Faxes				
Priorität						
	A5 	A4 	Folio 	A4 Lange Originale* 	Folio Lange Originale** 	
Papierformat	1	A5*** 	A4 	Folio 	A4 	Folio 
	2	A4 	Folio 	A4 		A4**** 
	3	Folio 	B5****,***** 	A4 		A4 
	4	B5*** 				

* A4 lange Originale: Originale länger als A4, in der Richtung der Papierzufuhr gesehen

** Folio lange Originale: Originale länger als Folio, in der Richtung der Papierzufuhr gesehen

*** Papierausrichtung unterscheidet sich vom empfangenen Dokument. Das Bild wird nach automatischer Drehung um 90° gedruckt.

**** Bilder, die länger als Folio-Format (330 mm) sind, werden beim Empfang auf A4-Papier gedruckt, ohne sie zu teilen.

***** Bilder, die kürzer als vertikales A4-Format (297 mm) sind, werden beim Empfang verkleinert und auf B5-Papier (horizontale Breite 182 mm) ausgedruckt.

 : Zeigt an, dass auf zwei Blättern ausgedruckt wird.

HINWEIS

Wenn der Papiertyp in der Funktion *Medientyp* gewählt wird, werden empfangene Faxe mit der passenden Papierquelle gedruckt.

➔ [Medientyp für den Ausdruck \(Seite 4-7\)](#)

Wurde **[Alle Medien]** eingestellt, kann kein Papiertyp für Fauxdrucke angegeben werden.

Index

Nummerisch

2-auf-1-Druck 4-6, 8-9

A

Abbrechen

- Abbruch Direktübertragung 3-19
- Abbruch einer Übertragung (Verbindung unterbrechen) 3-5
- Abbruch Speicherübertragung 3-5
- Abrufübertragung abbrechen 5-16

Abbruch

- Abbruch einer zeitversetzten Übertragung 3-22

Abzuweisende Fax-Nummern

- Ändern/Löschen 8-16
- Speichern 8-15

Adressbuch 2-12, 3-9

- Adressliste drucken 2-17
- Ändern/Löschen 2-15
- Gruppe hinzufügen 2-14
- Kontakt hinzufügen 2-12
- Suchen 3-9
- Ziel auswählen 3-9

Anzeigen 9-2

Auflösung FAX-Sendung 3-18

Auftragspriorität der Sendung ändern 3-4

Ausführen von Übertragung mit Subadresse nicht möglich. 9-10

Automatischer FAX-Empfang 4-2

Automatischer Faxempfang 8-9

Automatisches Umschalten Fax und Anrufbeantworter 5-30

Automatisches Umschalten Fax/Telefon 5-28

B

Bedienfeld 2-4

Benutzerkontoverwaltung 8-21

- Inhalt 8-21

Benutzerverwaltung

- Anmelden 3-13

Bericht

- Aktivitätsbericht 7-7
- Empfangsformat 7-9
- Fax-Empfangsergebnisbericht 7-6

Berichte

- Bericht für vor der Sendung gelöschte Aufträge 7-5
- Sendebereich 7-4

Berührungsanzeige 2-5

Bestätigungsanzeige für Ziele 7-10

Bezeichnungen der Bauteile 2-2

D

Dateinameneingabe 3-24

Datum 2-10

Direkte Übertragung

- Abbrechen 3-19

Duplex 3-17

Duplexdruck 4-6, 8-9

E

ECM Empfangen 8-10

ECM Senden 8-8

Eigene Faxbox 5-8

- Ändern 5-10

- Anlegen 5-9

- Dokumente aus der eigenen Faxbox drucken 5-11

- Dokumente löschen 5-13

- Dokumente nach Druck löschen 5-12

- Löschen 5-10

- Subadress-Boxliste 5-13

- Überprüfung 5-12

Eingabetaste 2-6

E-Mail-Nachricht

- Auftragsende Nachricht 3-24

- Bericht des Faxempfangsergebnisses versenden 7-9

Empf. Dat./-Zeit 4-6

Empfang nicht möglich. 9-9

Empfangs-Anfangsgeschwindigkeit 8-10

Empfangsdatum/-uhrzeit 4-6, 8-9

Empfangsmodus 4-2, 8-9

F

Favoriten verwenden 3-27

FAX Grundeinstellungen 8-2

Faxabruf 5-15

- Abrufempfang 5-17

- Aus einer Abrufbox ausdrucken 5-19

- Dokumente aus Abrufbox löschen 5-20

- Prüfung 5-20

- Sendebereich 5-15

- Übertragungen über Subadress-Bulletin Board 5-17

Fax-Direktübertragung 3-19

- Abbrechen 3-19

Fax-Medientyp 4-7

FAX-Sendebereich 3-24

FAX-Speicher Empfangsbox 5-21

- Empfangene Faxe aus FAX-Speicher Empfangsbox ausdrucken 5-21

- Empfangene Faxe aus FAX-Speicher Empfangsbox löschen 5-22

FAX-Treiber

- Ablauf Empfang 6-2

- Ablauf Sendung 6-2

- Einrichtung 6-3

- FAX-Treiber installieren 6-3

- Standardübertragung 6-7

Fehlercodetabellen 9-6

Fehlermeldungen 9-4

Fernumschaltung 5-34, 8-10

- Anwendung 5-34

- Speichern 8-10

G

Geräteübersicht 2-2

H

- Helligkeit 3-18
- Historie der FAX-Aufträge 7-3
 - Auftragslogbuch 7-3

K

- Keine Druckausgabe 9-9
- Kettenwahl 3-25
- Kommunikation über Subadresse 5-8
- Kontoname 8-8
- Konventionen in dieser Bedienungsanleitung vi
- Kostenstellen 8-21
 - Anmelden 3-14
- Kostenstellenverwaltung
 - Beschränken 8-22
 - Inhalte 8-21
 - Von der Kostenstellenabrechnung erfasste Kommunikationsarten 8-22
- Kurzwahltaste
 - Ziel auswählen 3-10

L

- Langes Original 3-24
- Lautstärke
 - Auftragsende Warnton 2-8
 - FAX-Lautsprecherlautstärke 2-8, 8-6
 - FAX-Mithörlautstärke 2-8, 8-6
- Leiser Betrieb 3-16
- Listendruck
 - Subadress-Boxliste 5-13
 - Subadress-Boxliste drucken 5-13
- Lok. FAX-Kennung 2-8, 8-8
- Lokale FAX-ID 8-7
- Lokale Fax-ID 2-8
- Lokaler Faxname 2-8, 8-7

M

- Manueller Empfang 4-4
- Manuelles Empfangen 5-33
- Manuelles Senden 3-20, 5-32
- Medientyp für den Ausdruck 4-7, 8-9
- Mehrfach-Scan 3-19
- Menüplan 10-7

N

- Nächste Sendung vorbereiten 3-22
- Nebenstellenanlagen-Einstellung 2-11
- Netzwerk FAX Bild bei Sendung anhängen 7-5
- Netzwerkfax
 - Ablauf Empfang 6-2
 - Ablauf Sendung 6-2
 - Einrichtung 6-3
 - FAX-Treiber installieren 6-3
 - Standardübertragung 6-7

O

- Originalausrichtung 3-16
- Originalformat 3-16
- Originalvorlage 3-18

P

- Papierformat und Prioritätsfolge für empfangene Faxe 10-13

R

- Ruftöne
 - Anrufbeantworter 8-9
 - FAX/TEL 8-9
 - Normal 8-9
- Rundsendung 3-11

S

- Schnelleinstellung Assistent 2-8
- Sendebeschränkung
 - Abzuweisende Fax-Nummern 8-15
 - Einstellen 8-19
 - Empfangsbeschränkung 8-19
 - Unbekannte Empfangsnummer 8-19
 - Zulässige Fax-Nummern 8-13
- Sendebeschränkungen 8-12
 - Voraussetzung für Empfangsabweisung 8-13
 - Voraussetzung für Kommunikation 8-12
 - Voraussetzungen 8-12
- Sendekopfzeile (TTI) aktivieren 2-8, 8-8
- Senden nicht möglich 9-9
- Sende-Startgeschwindigkeit 8-8
- Sendestatus 3-4
- Sendeunterbrechung 3-23
- Speicherempfang 4-3
- Speicherübertragung 3-2
 - Abbrechen 3-5
- Stapeldruck 4-6, 8-9
- Stapelübertragung 3-21
- Startseite 2-5
- Störungsbeseitigung 9-9
- Subadressen Kommunikation
 - Subadressen 5-8
 - Subadressen-Passwort 5-8
 - Subadressen-Übertragung 5-14

T

- Taste Kurzwahlsuche 2-7
- Technische Daten 10-5
- Telefonleitung 2-8, 8-8
- Ton
 - Auftragsende 8-6

U

- Übertragungen über Subadress-Bulletin Board 5-17
- Übertragungsbeschränkung
 - Zulässige ID-Nummer 8-17
- Übertragungsergebnis und Sendestatus prüfen 7-2
- Uhrzeit 2-10
- Unzulässige Zeit 8-20

V

- Verschlüsselte Kommunikation 5-23
- Verschlüsselter Empfang 8-10

Verschlüsselung

- Verschlüsselte Übertragung verwenden 5-26
- Verschlüsselten Empfang einstellen 5-27
- Verschlüsselung Box Nr. 5-23
- Verschlüsselungscode 5-24
- Verschlüsselungscode speichern 5-24
- Verschlüsselungscode-Nr. 5-23
- Verschlüsselungscodes ändern/löschen 5-25

Vorlageneinzug 2-3

Vorsichtsmaßnahmen beim Ausschalten des Geräts 9-3

W

Wahlwiederholung 3-6

Weiterleitung

- Art des Weiterleitungsziels 5-2
- Embedded Web Server RX 5-7

Weiterleitungseinstellungen 5-2

Wiederwahl

- Anzahl der Wiederholversuche ändern 8-8

Z

Zeicheneingabe 10-2

Zeitversetzte Faxübertragung 3-21

- Direktübertragung 3-22

Zeitversetzte Übertragung

- Direktübertragung 3-22

Zielwahltasten 2-18

- Bearbeiten/Löschen 2-19
- Ziel auswählen 3-10
- Ziel hinzufügen 2-18

Zugangsverwaltung 8-21

Zulässige Fax-Nummern

- Ändern/Löschen 8-14
- Speichern 8-13

Zulässige ID-Nummer

- Ändern/Löschen 8-18
- Speichern 8-17

Zuweisung Funktionstaste 8-6

**QUALITY
CERTIFICATE**

This machine has passed
all quality controls and
final inspection

