

P-4536i MFP

P-5536i MFP

P-6036i MFP

GEBRUIKERSHANDLEIDING VOOR DE FAX

Lees deze gebruikershandleiding aandachtig voor u het apparaat in gebruik neemt. Bewaar de handleiding in de buurt van het apparaat zodat u deze snel kunt raadplegen.

Inhoud

| | |
|------------------------------------------------------------------|------|
| Inhoud | i |
| Inleiding | iii |
| Over deze gebruikershandleiding | iii |
| Overzicht van de handleiding | iii |
| Vormgevingselementen in deze handleiding | iv |
| | |
| 1 Wettelijke kennisgeving en veiligheidsvoorschriften | 1-1 |
| Melding | 1-2 |
| Veiligheidsaanduidingen in deze handleiding | 1-2 |
| Over deze gebruikershandleiding | 1-3 |
| Wettelijke kennisgeving | 1-3 |
| VOORNAAMSTE VEILIGHEIDSVOORSCHRIFTEN | 1-3 |
| IMPORTANTES MESURES DE SECURITE | 1-4 |
| Technische regelgeving voor terminalapparatuur | 1-4 |
| Verklaring netwerkcompatibiliteit | 1-5 |
| Informatie over handelsmerken | 1-5 |
| | |
| 2 Voor u het faxapparaat in gebruik neemt | 2-1 |
| Namen en functies van de onderdelen | 2-2 |
| Apparaat | 2-2 |
| Bedieningspaneel | 2-4 |
| Aanraakscherm | 2-5 |
| De toetsen Enter en Snelkiesnummer zoeken | 2-7 |
| Wizard Snel installeren (Faxinstallatie) | 2-8 |
| Faxinstellingen | 2-8 |
| Faxinstallatieprocedure | 2-9 |
| Datum en tijd instellen | 2-10 |
| PBX-instelling (enkel Europa) | 2-11 |
| | |
| 3 Verzenden van faxen | 3-1 |
| Basisverzendprocedure | 3-2 |
| Verzendstatus controleren | 3-4 |
| Verzenden met prioriteit onderdrukken | 3-4 |
| Verzending annuleren | 3-5 |
| Het gebruik van nummerherhaling | 3-6 |
| Methodes voor het opgeven van een bestemming | 3-7 |
| Opgeven van het bestemmingfaxnummer met de cijfertoetsen | 3-7 |
| Kiezen uit het adresboek | 3-9 |
| Kiezen met snelkiestoetsen | 3-10 |
| Gebruik van de snelkiestoets | 3-10 |
| Multi-versturen | 3-11 |
| Aanmelden/afmelden | 3-13 |
| Aanmelden bij ingeschakelde gebruikersaanmelding | 3-13 |
| Aanmelden bij ingeschakelde taakaccounting | 3-14 |
| | |
| 4 Ontvangen van faxen | 4-1 |
| Automatische faxontvangst | 4-2 |
| Ontvangstmethode | 4-2 |
| Ontvangstmethode controleren en wijzigen | 4-2 |
| Ontvangstschema | 4-3 |
| Ontvangst annuleren (verbinding verbreken) | 4-3 |
| Handmatige ontvangst | 4-4 |
| Ontvangstschema | 4-4 |
| Faxontvangstfuncties | 4-5 |

| | | |
|---|------------------------------------------------------------------|---------|
| | Faxontvangstinstellingen | 4-6 |
| | Duplex afdrukken | 4-6 |
| | 2-op-1 afdrukken | 4-6 |
| | Batch afdrukken | 4-6 |
| | Ontvangstdatum/-tijd | 4-6 |
| | Mediatype voor afdrukken | 4-7 |
| 5 | Gebruik van handige faxfuncties | 5-1 |
| | Gebruik van een aangesloten telefoon | 5-2 |
| | Automatisch schakelen tussen fax/telefoon | 5-2 |
| | Automatisch schakelen tussen fax/antwoordapparaat | 5-4 |
| | Handmatig verzenden | 5-6 |
| | Handmatige ontvangst | 5-7 |
| | Functie schakelen op afstand | 5-8 |
| 6 | Problemen oplossen | 6-1 |
| | Lampjes tijdens verzenden/ontvangen | 6-2 |
| | Reageren op een knipperend foutmeldingslampje | 6-2 |
| | Voorzorgsmaatregelen bij het uitschakelen van het apparaat | 6-3 |
| | Berichten | 6-4 |
| | Foutcodelijst | 6-6 |
| | Problemen oplossen | 6-9 |
| | Veelgestelde vragen | 6-11 |
| 7 | Appendix | 7-1 |
| | Invoermethode voor tekens | 7-2 |
| | Invoerschermen | 7-2 |
| | Specificaties | 7-3 |
| | Menudiagram | 7-5 |
| | Index | Index-1 |

Inleiding

Deze gebruikershandleiding is bedoeld om u te helpen het apparaat correct te bedienen, het basisonderhoud uit te voeren en zo nodig eenvoudige problemen op te lossen, zodat u uw apparaat steeds in optimale staat kunt gebruiken.

Lees deze gebruikershandleiding voordat u het faxapparaat in gebruik neemt. Bewaar de handleiding in de buurt van het faxapparaat, zodat deze direct beschikbaar is.

Over deze gebruikershandleiding

Overzicht van de handleiding

Deze gebruikershandleiding bestaat uit de volgende hoofdstukken.

| Hoofdstuk | | Inhoud |
|-----------|-----------------------------------------------------|-----------------------------------------------------------------------------------------------------------------------------------------------------------------------------------------------------------------------------------------------------------------|
| 1 | Wettelijke kennisgeving en veiligheidsvoorschriften | Bevat voorzorgsmaatregelen met betrekking tot het gebruik van het apparaat en informatie over handelsmerken. |
| 2 | Voor u het faxapparaat in gebruik neemt | Geeft uitleg over de namen van de onderdelen en de wizard Snel installeren. |
| 3 | Verzenden van faxen | Geeft uitleg over de algemene methodes voor het verzenden van faxen en over de verzendfuncties. |
| 4 | Ontvangen van faxen | Geeft uitleg over de algemene methodes voor het ontvangen van faxen en over de ontvangstfuncties. |
| 5 | Gebruik van handige faxfuncties | Geeft uitleg over handige faxfuncties zoals het opslaan van ontvangen faxen in boxen in het geheugen, het doorsturen van ontvangen faxen en polling-communicatie (een functie waarmee de ontvanger zelf kan opbellen en het ontvangen van een fax kan starten). |
| 6 | Problemen oplossen | Legt uit wat u moet doen wanneer foutmeldingen worden weergegeven of andere problemen optreden. |
| 7 | Appendix | Geeft uitleg over het invoeren van karakters en een overzicht van de faxspecificaties. |

Vormgevingselementen in deze handleiding

Adobe Reader X wordt gebruikt ter illustratie in de onderstaande uitleg.

Klik op een item in de inhoudsopgave om naar de bijbehorende pagina te gaan.

Klik om van de huidige pagina naar de vorige pagina te gaan. Dit is handig als u wilt terugkeren naar de pagina van waaruit je naar de huidige pagina bent gegaan.

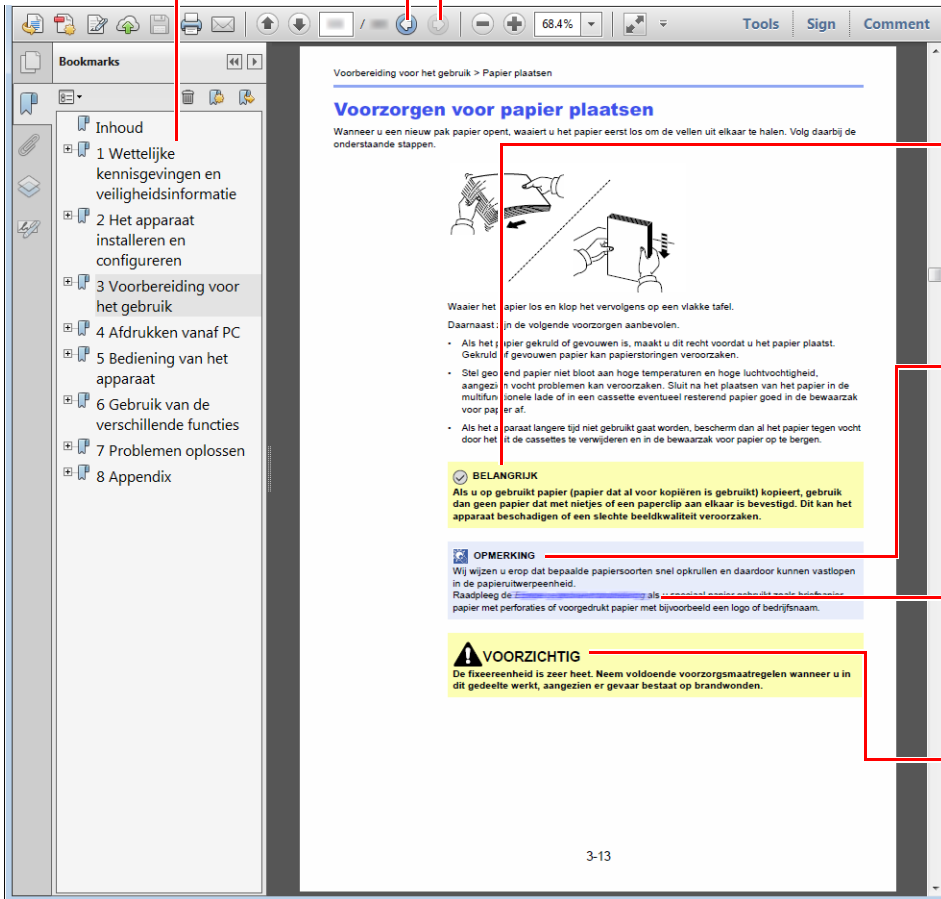

BELANGRIJK

Geeft de operationele eisen en beperkingen aan om de machine correct te doen werken en om schade aan het apparaat of andere apparatuur te voorkomen.

OPMERKING

Geeft bijkomende verklaringen en referentie-informatie voor bewerkingen.

Raadpleeg

Klik op de onderstreepte tekst om naar de bijbehorende pagina te gaan.

Geeft aan dat wanneer u onvoldoende aandacht besteedt aan of u zich niet op de juiste wijze houdt aan de betreffende punten, dit kan leiden tot lichamelijk letsel of materiële schade.

OPMERKING

De items die worden weergegeven in Adobe Reader variëren, afhankelijk van de gebruikswijze. Als de inhoudsopgave of de gereedschappen niet worden weergegeven, raadpleeg Adobe Reader Help.

Bepaalde items zijn in deze handleiding aangegeven met de onderstaande vormgevingselementen.

| Vormgevings-element | Beschrijving |
|---------------------|--------------------------------------|
| [Vet] | Geeft toetsen en knoppen aan. |
| "Normaal" | Geeft een bericht of instelling aan. |

Vormgevingselementen bij procedures voor bediening van het apparaat

In deze gebruikershandleiding worden opeenvolgende bedieningsstappen als volgt aangegeven:

| Bedieningsprocedure | Procedure aangegeven in deze handleiding |
|------------------------------------------------------------------------------------------------------------------------------------------------------|-------------------------------------------------------------------------------|
| Druk op de toets [Systeemmenu/Tellers] ▼ Kies [∨] . ▼ Kies [Algemene instellingen] . ▼ Kies [Geluid] . | Toets [Systeemmenu] > [Algemene instellingen] > [Geluid] |

1 Wettelijke kennisgeving en veiligheidsvoorschriften



Lees deze informatie voor u het apparaat in gebruik neemt. Dit hoofdstuk bevat informatie over de volgende onderwerpen.

| | |
|------------------------------------------------------|-----|
| Melding | 1-2 |
| Veiligheidsaanduidingen in deze handleiding | 1-2 |
| Over deze gebruikershandleiding | 1-3 |
| Wettelijke kennisgeving | 1-3 |
| VOORNAAMSTE VEILIGHEIDSVOORSCHRIFTEN | 1-3 |
| IMPORTANTES MESURES DE SECURITE | 1-4 |
| Technische regelgeving voor terminalapparatuur | 1-4 |
| Verklaring netwerkcompatibiliteit | 1-5 |
| Informatie over handelsmerken | 1-5 |

Melding

Veiligheidsaanduidingen in deze handleiding

De delen van deze handleiding en onderdelen van het faxapparaat die zijn aangeduid met symbolen, bevatten veiligheidswaarschuwingen ter bescherming van de gebruiker, andere personen en voorwerpen in de buurt. Ze zijn ook bedoeld voor een correct en veilig gebruik van het faxapparaat.

-  **WAARSCHUWING:** Dit geeft aan dat wanneer u onvoldoende aandacht besteedt aan of u zich niet op de juiste wijze houdt aan de betreffende punten, dit kan leiden tot ernstig letsel of zelfs levensgevaar.
-  **VOORZICHTIG:** Dit geeft aan dat wanneer u onvoldoende aandacht besteedt aan of u zich niet op de juiste wijze houdt aan de betreffende punten, dit kan leiden tot lichamelijk letsel of mechanische beschadiging.

Symbolen

Symbool  geeft aan dat het betreffende gedeelte veiligheidswaarschuwingen bevat. Specifieke aandachtspunten worden binnenin het symbool aangegeven.

 ... [Algemene waarschuwing]

 ... [Waarschuwing voor hoge temperatuur]

Symbool  geeft aan dat het betreffende gedeelte informatie bevat over niet-toegestane handelingen. Specifieke informatie over de niet-toegestane handeling wordt binnenin het symbool aangegeven.

 ... [Waarschuwing voor niet-toegestane handeling]

 ... [Demontage verboden]

Symbool  geeft aan dat het betreffende gedeelte informatie bevat over handelingen die moeten worden uitgevoerd. Specifieke informatie over de vereiste handeling wordt binnenin het symbool aangegeven.

 ... [Waarschuwing voor vereiste handeling]

 ... [Haal de stekker uit het stopcontact]

 ... [Sluit het apparaat altijd aan op een geaard stopcontact]

Neem contact op met uw servicevertegenwoordiger om een vervanging te bestellen als de veiligheidswaarschuwingen in deze gebruikershandleiding onleesbaar zijn of als de handleiding zelf ontbreekt (tegen betaling).



OPMERKING

Wegens prestatie-updates zijn wijzigingen van de informatie in deze gebruikershandleiding voorbehouden zonder voorafgaande kennisgeving.

Over deze gebruikershandleiding

Deze gebruikershandleiding bevat informatie over het gebruik van de faxfuncties van dit apparaat. Lees deze gebruikershandleiding voordat u het apparaat in gebruik neemt.

Raadpleeg tijdens het gebruik de gebruikershandleiding van uw apparaat voor informatie over de onderstaande onderwerpen.

| |
|----------------------------------|
| Omgeving |
| Vorzorgsmaatregelen voor gebruik |
| Papier plaatsen |
| Vervangen van de tonercontainer |
| Vervangen van de tonerafvalbak |
| Reinigen |
| Storingen oplossen |
| Reageren op foutberichten |
| Papierstoringen oplossen |

Wettelijke kennisgeving

WIJ ZIJN NIET AANSPRAKELIJK VOOR HET VOLLEDIGE OF GEDEELTELIJKE VERLIES VAN ONTVANGEN DOCUMENTEN, WANNEER EEN DERGELIJK VERLIES WORDT VEROORZAAKT DOOR SCHADE AAN HET FAXSYSTEEM, STORINGEN, FOUTIEF GEBRUIK OF EXTERNE FACTOREN ZOALS STROOMONDERBREKINGEN, NOCH VOOR PUUR ECONOMISCH VERLIES OF GEMISTE OPBRENGSTEN DIE HET GEVOLG ZIJN VAN GEMISTE KANSEN ALS GEVOLG VAN GEMISTE TELEFOONOPROEPEN OF HIERDOOR GEREgistREERDE BERICHTEN.

VOORNAAMSTE VEILIGHEIDSVOORSCHRIFTEN

Bij gebruik van uw telefoonapparatuur moet u altijd elementaire veiligheidsvoorschriften in acht nemen om het risico op brand, elektrische schokken en letsel te beperken. Let hierbij onder andere op het volgende:

VOORZICHTIG: Verminder het risico op brand door alleen gebruik te maken van telecommunicatiekabels AWG-Nr. 26 of hoger die UL- of CSA-gecertificeerd zijn.

- 1 Gebruik dit product niet in de buurt van water, bijvoorbeeld nabij een badkuip, wasbak, aanrecht of wasmachine, in een vochtige kelder of nabij een zwembad.
- 2 Vermijd het gebruik van een telefoon tijdens onweer (behalve snoerloze toestellen). Er bestaat een gering risico op elektrische schokken door blikseminslag.
- 3 Gebruik de telefoon niet om een gaslek te melden in de buurt van de lek.
- 4 Gebruik alleen het netsnoer en de batterijen die in deze handleiding zijn beschreven. Gooi batterijen niet in het vuur. De batterijen kunnen dan ontploffen. Houd u bij het weggooien van batterijen aan de lokale milieuvoorschriften.

BEWAAR DEZE INSTRUCTIES

IMPORTANTES MESURES DE SECURITE

Certaines mesures de sécurité doivent être prises pendant l'utilisation de matériel téléphonique afin de réduire les risques d'incendie, de choc électrique et de blessures. En voici quelques unes:

- 1 Ne pas utiliser l'appareil près de l'eau, p. ex., près d'une baignoire, d'un lavabo, d'un évier de cuisine, d'un bac à laver, dans un sous-sol humide ou près d'une piscine.
- 2 Eviter d'utiliser le téléphone (sauf s'il s'agit d'un appareil sans fil) pendant un orage électrique. Ceci peut présenter un risque de choc électrique causé par la foudre.
- 3 Ne pas utiliser l'appareil téléphonique pour signaler une fuite de gaz s'il est situé près de la fuite.
- 4 Utiliser seulement le cordon d'alimentation et le type de piles indiqués dans ce manuel. Ne pas jeter les piles dans le feu: elles peuvent exploser. Se conformer aux règlements pertinents quant à l'élimination des piles.

CONSERVER CES INSTRUCTIONS

Technische regelgeving voor terminalapparatuur

Deze terminalapparatuur voldoet aan:

- TBR21
- AN 01R00 AN voor P
- AN 02R01 AN voor CH en N
- AN 05R01 AN voor D, E, GR, P en N
- AN 06R00 AN voor D, GR en P
- AN 07R01 AN voor D, E, P en N
- AN 09R00 AN voor D
- AN 10R00 AN voor D
- AN 11R00 AN voor P
- AN 12R00 AN voor E
- AN 16R00 Algemene adviesnota
- DE 03R00 Nationale AN voor D
- DE 04R00 Nationale AN voor D
- DE 05R00 Nationale AN voor D
- DE 08R00 Nationale AN voor D
- DE 09R00 Nationale AN voor D
- DE 12R00 Nationale AN voor D
- DE 14R00 Nationale AN voor D
- ES 01R01 Nationale AN voor E
- GR 01R00 Nationale AN voor GR
- GR 03R00 Nationale AN voor GR
- GR 04R00 Nationale AN voor GR
- NO 01R00 Nationale AN voor N
- NO 02R00 Nationale AN voor N
- P 03R00 Nationale AN voor P
- P 08R00 Nationale AN voor P

Verklaring netwerkcompatibiliteit

De fabrikant verklaart dat de apparatuur is ontworpen om te werken op de openbaar geschakelde telefoonnetwerken (PSTN) in de volgende landen:

| | | | |
|--------------|---------------|-----------------|-----------------------|
| ■ Oostenrijk | ■ Frankrijk | ■ Liechtenstein | ■ Slowakije |
| ■ België | ■ Duitsland | ■ Litouwen | ■ Slovenië |
| ■ Bulgarije | ■ Griekenland | ■ Luxemburg | ■ Spanje |
| ■ Cyprus | ■ Hongarije | ■ Malta | ■ Zweden |
| ■ Tsjechië | ■ IJsland | ■ Noorwegen | ■ Zwitserland |
| ■ Denemarken | ■ Ierland | ■ Polen | ■ Nederland |
| ■ Estland | ■ Italië | ■ Portugal | ■ Verenigd Koninkrijk |
| ■ Finland | ■ Letland | ■ Roemenië | |

Informatie over handelsmerken

- Microsoft, Windows, Windows Server, Internet Explorer, Excel en PowerPoint zijn gedeponeerde handelsmerken of handelsmerken van Microsoft Corporation in de VS en/of andere landen.
- Adobe Acrobat, Adobe Reader en PostScript zijn handelsmerken van Adobe Systems, Incorporated.
- Ethernet is een gedeponeerd handelsmerk van Xerox Corporation.
- IBM en IBM PC/AT zijn handelsmerken van International Business Machines Corporation.

Alle overige bedrijfs- en productnamen in deze gebruikershandleiding zijn handelsmerken of gedeponeerde handelsmerken van hun respectieve bedrijf. De aanduidingen TM en ® zijn in deze handleiding weggelaten.

2 Voor u het faxapparaat in gebruik neemt

In dit hoofdstuk worden de volgende onderwerpen uitgelegd:

| | |
|-------------------------------------------------|------|
| Namen en functies van de onderdelen | 2-2 |
| Apparaat | 2-2 |
| Bedieningspaneel | 2-4 |
| Aanraakscherm | 2-5 |
| De toetsen Enter en Snelkiesnummer zoeken | 2-7 |
| Wizard Snel installeren (Faxinstallatie) | 2-8 |
| Faxinstellingen | 2-8 |
| Faxinstallatieprocedure | 2-9 |
| Datum en tijd instellen | 2-10 |
| PBX-instelling (enkel Europa) | 2-11 |

Namen en functies van de onderdelen

Apparaat

Dit hoofdstuk geeft uitleg over de namen van de onderdelen wanneer het apparaat wordt gebruikt als faxapparaat. Voor de benodigde onderdelen voor andere functies dan het FAXEN, raadpleeg:

➔ *Gebruikershandleiding van het apparaat*

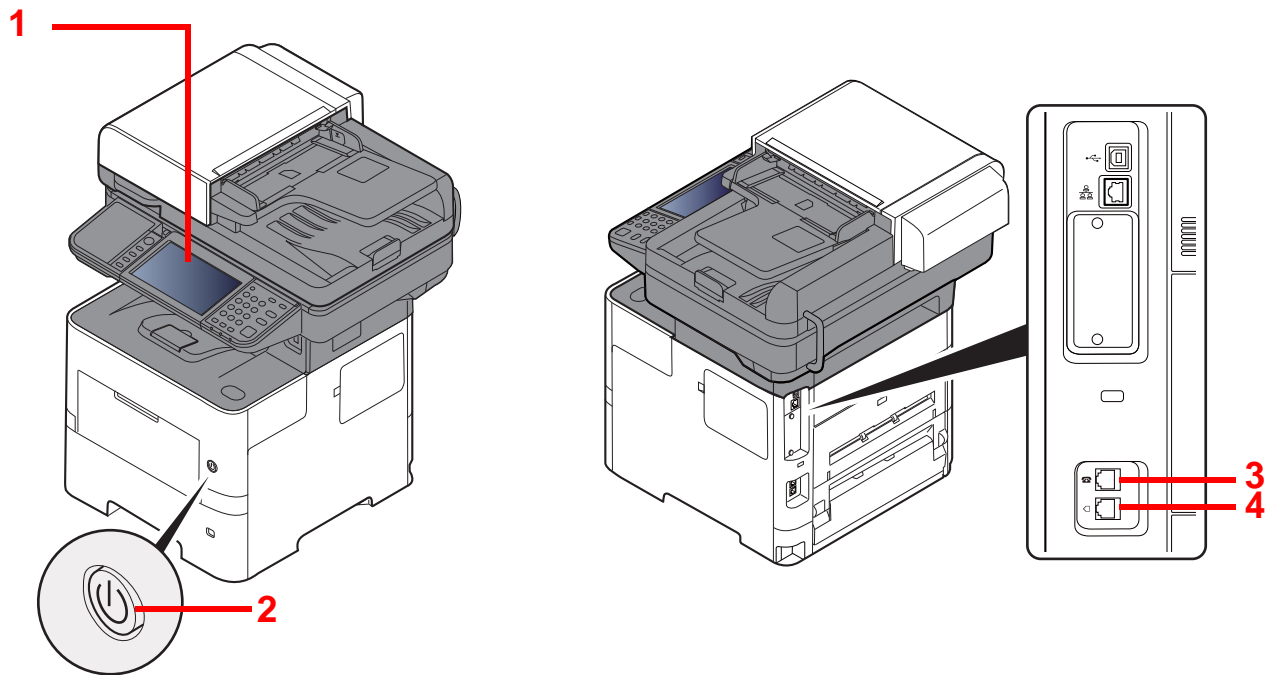

| | | |
|---|------------------|---------------------------------------------------------------------------------------------------------------------------------------------|
| 1 | Bedieningspaneel | Bedien de faxfuncties via dit paneel. |
| 2 | Hoofdschakelaar | Zet deze schakelaar op ON als u de fax of het kopieerapparaat wilt gebruiken. Het aanraakscherm licht op om het bedienen mogelijk te maken. |
| 3 | TEL-connector | Sluit de modulaire kabel aan op deze connector als u een in de handel verkrijgbaar telefoontoestel gebruikt. |
| 4 | LINE-connector | Sluit de modulaire kabel voor de telefoonlijn aan op deze connector. |

✓ BELANGRIJK



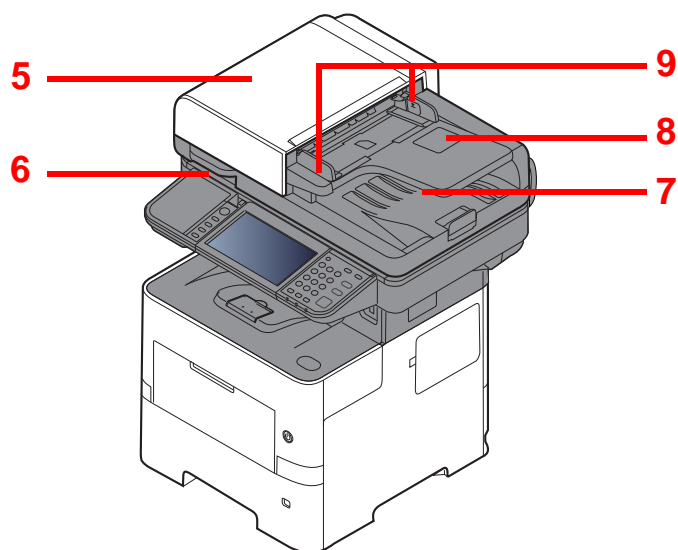

Het automatisch ontvangen van faxen is niet mogelijk als de hoofdschakelaar uitgeschakeld is.

Documenttoevoer

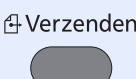

| | | |
|---|----------------------------------|-------------------------------------------------------------------------|
| 5 | Bovenklep | Open deze klep als het origineel vastgelopen is in de documenttoevoer. |
| 6 | Handgreep voor openen | Houd deze handgreep vast om de documenttoevoer te openen of te sluiten. |
| 7 | Origineleninvoer | Plaats de stapel originelen op deze plaat. |
| 8 | Originelenuitvoer | Gelezen originelen worden op deze plaat uitgevoerd. |
| 9 | Breedtegeleiders voor originelen | Pas deze geleiders aan de breedte van het origineel. |

Bedieningspaneel









| | | | |
|------------------------------------------------------------------------------------------------------------------------|----------------------------------------------|------------------------------------------------------------------------------------------------------------------------------------------------------------------------|-----------------------------------------------------------------------------------------------------------------------------------------------------------------------------------------------------|
|  | Geeft het scherm Home weer. |  | Functietoets: Met deze toetsen kunt u verschillende functies en toepassingen registreren, waaronder kopiëren en scannen. ➔ Raadpleeg de <i>Engelse FAX gebruikershandleiding</i> . |
| Status/ Taak annuleren  | Geeft het scherm Status/Taak annuleren weer. |   | |

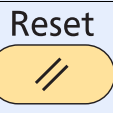

Aanraakscherm.
Geeft de toetsen weer voor het configureren van de apparaatinstellingen.

Knippert tijdens het afdrukken of verzenden/ontvangen.
Knippert als het apparaat het apparaatgeheugen, het faxgeheugen of het USB-geheugen (algemeen gebruik) gebruikt.

Brandt of knippert wanneer een fout optreedt en een taak wordt afgebroken.

| | | | | | |
|-------------------------------------------------------------------------------------|--------------------------------------------------------|-------------------------------------------------------------------------------------|---------------------------------------------------------------------------------------------------------------------------------------------------------|---------------------------------------------------------------------------------------|------------------------------------------------------------------|
|  | Geeft het scherm Systeemmenu/Tellers weer. |  | Schakelt tussen verificatie gebruiker en verlaat de taak voor de huidige gebruiker (bv. afmelden). |  | Zet het apparaat in de slaapstand. Schakelt de slaapstand uit. |
|  | Cijfertoetsen. Om cijfers en symbolen in te voeren. |  | Wist ingevoerde nummers en karakters. |  | Zet de instellingen terug in hun oorspronkelijke stand. |
| | |  | Specificeert geregistreeerde informatie zoals adresnummers en gebruiker-ID's op nummer. |  | Annuleert of onderbreekt de lopende taak. |
| | |  | Bevestigt de cijfers ingevoerd met de cijfertoetsen en bevestigt de gegevens bij het instellen van functies. Werkt net als de [OK]-toets op het scherm. |  | Start het kopiëren en scannen en het verwerken van instellingen. |

Aanraakscherm

Scherm Home

Dit scherm wordt weergegeven door te drukken op de toets **[Home]** op het bedieningspaneel. Druk op een pictogram om het betreffende scherm weer te geven.

U kunt de pictogrammen op het scherm Home en de achtergrond wijzigen.

➔ *Gebruikershandleiding* van het apparaat



* Het bovenstaande scherm kan afwijken van de feitelijke weergave, afhankelijk van uw configuratie en optie-instellingen.

| Nr. | Item | Beschrijving |
|-----|--------------------------------|--------------------------------------------------------------------------------------------------------------------------------------------------------------------------------------------------------------------------------------------------------------------------------------------------------------------------------------------------------------------------------------------------|
| 1 | Bericht | Toont het bericht afhankelijk van de status. |
| 2 | Bureaublad | Toont maximum 40 functiepictogrammen* waaronder de functies geregistreerd in favorieten. Iconen die niet op de eerste pagina worden weergegeven, kunnen worden weergegeven door van pagina te veranderen. |
| 3 | Toetsen voor veranderen scherm | Gebruik deze toetsen om door de bureaublad pagina's te bladeren.  OPMERKING U kunt ook de weergave overschakelen door het scherm aan te raken en door de vinger zijwaarts te verplaatsen (d.w.z. vegen).  |
| 4 | Taakbalk | Geeft een maximum van 8 taakpictogrammen weer. |
| 5 | [Afmelden] | Meldt de huidige gebruiker af. Wordt weergegeven als het gebruikersaanmeldingsbeheer ingeschakeld is |
| 6 | Login gebruik.naam | Toont de gebruikersnaam waarmee is aangemeld. Wordt weergegeven als het gebruikersaanmeldingsbeheer ingeschakeld is Kies "Login gebruikersnaam" om de informatie over de aangemelde gebruiker weer te geven. |

| Nr. | Item | Beschrijving |
|-----|--------------------------|------------------------------------------------------------------------------------------------------------------------------------------------------------------------------------------------------------------------------|
| 7 | Pictogram status (Wi-Fi) | Het pictogram wordt weergegeven wanneer verbinding met Wi-Fi gemaakt is. Wanneer er geen verbinding met Wi-Fi is, wordt "  " weergegeven. |
| 8 | Pictogram status (Fout) | Het pictogram wordt weergegeven tijdens het starten van het netwerk of een fout. |

* Er kunnen maximum 42 pictogrammen worden weergegeven op producten waarop de faxfunctie is geïnstalleerd. Er kunnen maximum 16 pictogrammen worden weergegeven voor geïnstalleerde toepassingen.

Bediening van het aanraakscherm

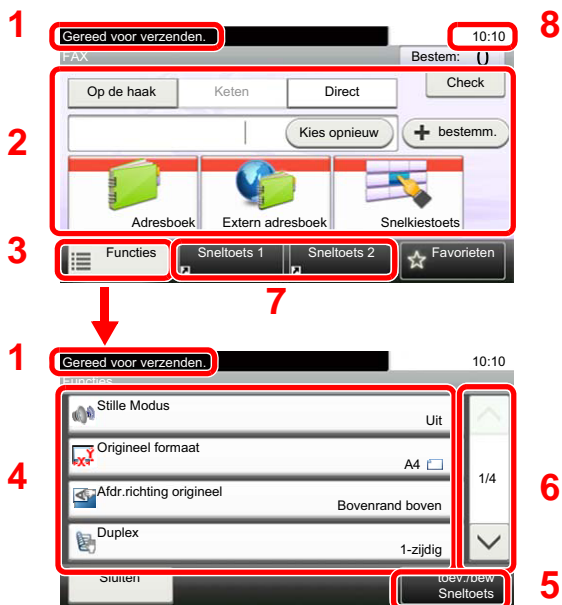

- 1 Geeft de status van het apparaat weer alsook de relevante bedieningsberichten.
- 2 Voor het opgeven van bestemmingen.
- 3 Voor het configureren van functie-instellingen.
- 4 Geeft de beschikbare functies en instellingen weer.
- 5 Registreert functies als een sneltoets.
- 6 Scrollt naar boven en naar beneden als een lijst met waarden niet in zijn geheel kan worden weergegeven op één scherm.
- 7 Geeft de sneltoetsen weer.
- 8 Geeft de datum en tijd weer en het aantal bestemmingen.

De toetsen Enter en Snelkiesnummer zoeken

In dit gedeelte wordt het gebruik van de toetsen [Enter] en [Snelkiesnummer zoeken] op het bedieningspaneel uitgelegd.

Gebruik van de [Enter]-toets ()

De [Enter]-toets heeft dezelfde functie als de toets met het Enter-teken (↵), zoals de toets [OK ↵] en de toets [Sluiten ↵].

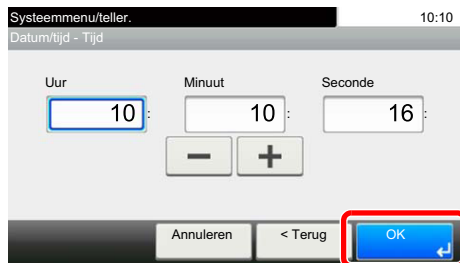

Gebruik van de [Snelkiesnummer zoeken]-toets ()

De [Snelkiesnummer zoeken]-toets wordt gebruikt bij het gebruik van de cijfertoetsen om direct het nummer in te voeren, bijvoorbeeld, bij het opgeven van de bestemming voor de transmissie met behulp van een snelkiesnummer.

Raadpleeg voor meer informatie over snelkiezen:

➔ [Gebruik van de snelkiestoets \(pagina 3-10\)](#)

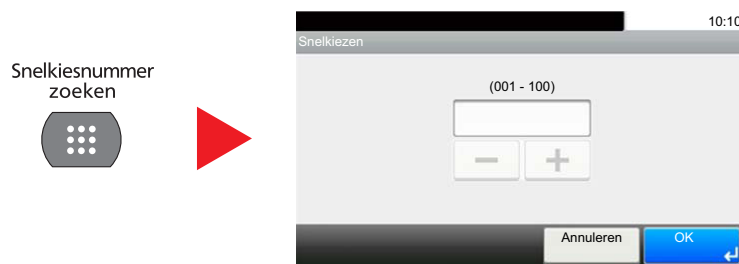

Wizard Snel installeren (Faxinstallatie)

Bij het snel installeren wordt een wizard gebruikt om de volgende instellingen te configureren. Zorg ervoor dat de instellingen voltooid zijn voor u het faxstelsysteem gebruikt.

Faxinstellingen

| Stap | Instelling | Beschrijving | Referentie-pagina |
|---------------------|--------------------------|------------------------------------------------------------------------------------------------------------------------------------------------------------------------------------------------|-------------------|
| 1. Diaring/RX-modus | Belmodus | Selecteer de belmodus overeenkomstig het type telefoonlijn. | — |
| | Ontvangstmethode | Selecteer de ontvangstmethode. | — |
| | Auto (DRD) | Selecteer de ontvangstbeltoon. | — |
| 2. Lokale FAX info | Lokale faxnaam | Registreer de lokale faxnaam die moet worden afgedrukt op de fax bij de ontvanger. | — |
| | Lokaal faxnummer | Geef het lokale faxnummer op dat moet worden afgedrukt op de fax bij de ontvanger. | — |
| | Lokale fax-ID | Voer de lokale fax-ID in. De lokale fax-ID kan derden beperken waarmee je kunt communiceren. Voer het viercijferige lokale fax-ID-nummer in. | — |
| | TTI | Selecteer of de lokale faxinformatie wel of niet moet worden afgedrukt op de fax van de ontvanger. | — |
| 3. Geluid | Speaker volume | Stel het volume in voor wanneer [Op de haak] wordt ingedrukt. Speaker volume: Volume van de ingebouwde luidspreker als de lijn verbonden is door op [Op de haak] te drukken. | — |
| | Monitor volume | Stel het monitorvolume in. Monitor volume: Volume van de ingebouwde luidspreker als de lijn verbonden is zonder op [Op de haak] te drukken zoals bij verzending uit het geheugen. | — |
| | Zoemer bij afronden taak | Geef een geluid af wanneer een afdruktaak normaal is voltooid. | — |
| 4. Belsignalen | Normaal | Stel in hoe vaak de telefoon overgaat voor de oproep wordt beantwoord. | — |
| | Antwoordapparaat | Stel in hoe vaak de telefoon overgaat voor het antwoordapparaat overneemt. | — |
| | FAX/TEL switch | Stel in hoe vaak de telefoon overgaat voor de fax en de telefoon onderling overschakelen. | — |
| 5. Opnieuw bellen | Aant. opn. bellen | Stel in hoe vaak opnieuw wordt gebeld. | — |



OPMERKING

De instellingen kunnen worden gewijzigd in het systeemmenu.

➔ Raadpleeg de *Engelse FAX gebruikershandleiding*.

Faxinstallatieprocedure

OPMERKING

Voer, wanneer het gebruikersverificatiescherm verschijnt, uw aanmeldingsgebruikersnaam en -wachtwoord in en druk op **[Login]**.

De standaard gebruikersnaam en het wachtwoord, zoals ingesteld in de fabriek, worden hieronder getoond.

| | P-4536i MFP | P-5536i MFP | P-6036i MFP |
|-------------------------------|--------------------|--------------------|--------------------|
| Login gebruikersnaam: | 4500 | 5500 | 6000 |
| Aanmeldingswachtwoord: | 4500 | 5500 | 6000 |

1 **Roep het scherm op.**

Toets **[Systeemmenu/Tellers]** > **[Versnelde installatie-wizard]** > **[FAX setup]**

2 **Configureer de functie.**

Start de wizard. Volg de instructies op het scherm om de instellingen te configureren.
[Volgend >]

| | |
|---------------|------------------------------------------------------------------------|
| Afsluiten | Sluit de wizard af. |
| << Vorige | Terug naar het vorige item. |
| Over slaan >> | Doorgaan naar het volgende item zonder het huidige item in te stellen. |
| Volgend > | Naar het volgende scherm. |
| < Terug | Terug naar het vorige scherm. |

Datum en tijd instellen

Stel de plaatselijke datum en tijd in van de plaats waar het apparaat wordt gebruikt.

Wanneer u een fax verzendt met de verzendfunctie, zullen de hier ingestelde datum en tijd in de kop van de fax worden toegevoegd. Stel de datum, de tijd en het tijdsverschil met GMT in van de regio waar het apparaat wordt gebruikt.

OPMERKING

Stel het tijdsverschil in voor u de datum en de tijd instelt.

De datum en tijd worden ingesteld met behulp van de Apparaatinstallatie-wizard als het apparaat voor de eerste keer wordt ingeschakeld.

Als het login gebruikersnaam invoerscherm verschijnt tijdens de werkzaamheden, meldt u dan aan zoals beschreven in de *gebruikershandleiding* van het apparaat als Administrator gebruikersnaam en wachtwoord.

Het standaard gebruikersnaam en wachtwoord worden als volgt ingesteld.

| | P-4536i MFP | P-5536i MFP | P-6036i MFP |
|------------------------|-------------|-------------|-------------|
| Login gebruikersnaam: | 4500 | 5500 | 6000 |
| Aanmeldingswachtwoord: | 4500 | 5500 | 6000 |

1 Roep het scherm op.

[Systemmenu/Tellers]-toets > [Datum/timer/Energiebesp.stnd]

2 Configureer de instellingen.

[Tijdzone] > [Datum/Tijd] > [Datumnotatie]

| Item | Beschrijving |
|--------------|-----------------------------------------------------------------------------------------------------------------------------------------------------------------------------------------------------------------------------------------------------------------------------------------------------------------------------------------------------------|
| Tijdzone | Stel het tijdsverschil met GMT in. Kies de dichtstbijzijnde locatie uit de lijst. Als u een tijdzone hebt geselecteerd die automatisch wordt aangepast aan zomer- en wintertijd, dan moet u de tijdzonegegevens instellen. |
| Datum/tijd | De datum en tijd instellen voor de locatie waar u het apparaat gebruikt. Als u Verzenden als e-mail uitvoert, zullen de datum en de tijd van deze instelling aan de kop van het e-mailbericht worden toegevoegd. Instelling: Jaar (2000 tot 2037), maand (1 tot 12), dag (1 tot 31), Uur (00 tot 23), minuten (00 tot 59), seconden (00 tot 59) |
| Datumnotatie | Selecteer de weer te geven datumnotatie van dag, maand en jaar. Het jaar wordt weergegeven in het Westerse notatiesysteem. Instelling: Maand/dag/jaar, Dag/maand/jaar, Jaar/maand/dag |

PBX-instelling (enkel Europa)

Als het apparaat gebruikt wordt in een omgeving met een PBX voor het aansluiten van meerdere telefoons voor zakelijk gebruik, configureer dan de volgende PBX-instelling.

OPMERKING

Voor u het apparaat op een PBX aansluit, adviseren wij u om contact op te nemen met het bedrijf dat het PBX-systeem heeft geïnstalleerd om dit apparaat te laten aansluiten. Wij wijzen u erop dat een juiste werking niet kan worden gegarandeerd in een omgeving waarin dit apparaat aangesloten is op een PBX, omdat de functies van dit apparaat dan kunnen worden beperkt.

| Item | Instelling | Beschrijving |
|-----------------------------|--------------|-----------------------------------------------------------------------------------------------------------------|
| Verwissel selectie | PSTN | Gebruik deze instelling als het apparaat aangesloten is op een openbaar geschakeld telefoonnetwerk (standaard). |
| | PBX | Gebruik deze instelling als het apparaat aangesloten is op een PBX. |
| Nummerinstelling buitenlijn | 0-9 00-99 | Stel een nummer in voor het openen van een buitenlijn. Neem voor het nummer contact op met de PBX-beheerder. |

3 Verzenden van faxen

In dit hoofdstuk worden de volgende onderwerpen uitgelegd:

| | |
|----------------------------------------------------------------|------|
| Basisverzendprocedure | 3-2 |
| Verzendstatus controleren | 3-4 |
| Verzenden met prioriteit onderdrukken | 3-4 |
| Verzending annuleren | 3-5 |
| Het gebruik van nummerherhaling | 3-6 |
| Methodes voor het opgeven van een bestemming | 3-7 |
| Opgeven van het bestemmingfaxnummer met de cijfertoetsen | 3-7 |
| Kiezen uit het adresboek | 3-9 |
| Kiezen met snelkiestoetsen | 3-10 |
| Gebruik van de snelkiestoets | 3-10 |
| Multi-versturen | 3-11 |
| Aanmelden/afmelden | 3-13 |
| Aanmelden bij ingeschakelde gebruikersaanmelding | 3-13 |
| Aanmelden bij ingeschakelde taakaccounting | 3-14 |

Basisverzendprocedure

Hieronder worden de basisprocedures voor het gebruik van het faxstelsel beschreven.

1 Druk op [FAX] op het Home scherm.

Het startscherm voor faxen verschijnt.

2 Plaats de originelen.

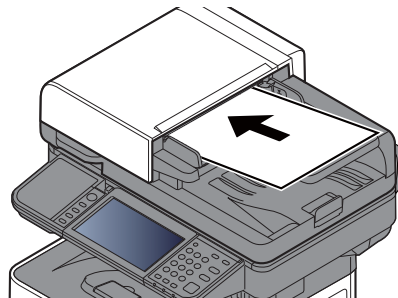
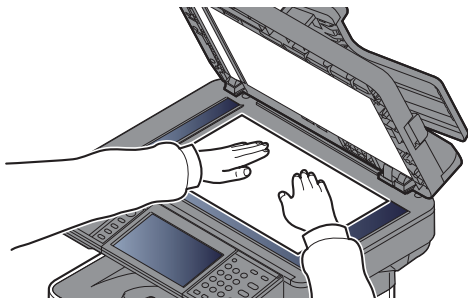

Voor meer informatie over het plaatsen van originelen, raadpleeg:

➔ *Gebruikershandleiding* van het apparaat

3 Selecteer de verzendingswijze.

Er zijn twee verzendingswijzen: verzending vanuit het geheugen en rechtstreekse verzending.

Verzenden uit het geheugen: Het document wordt in het geheugen opgeslagen voor de communicatie begint. Geheugentransmissie is standaard geselecteerd.

Direct verzenden: De bestemming wordt gekozen en communicatie begint voordat het origineel is gescand.

Druk op [Direct] om de verzendmethode te wijzigen in direct verzenden. De toets wordt geaccentueerd op het aanraakscherm. Als op [Direct] wordt gedrukt, terwijl het geaccentueerd is, dan wordt de verzendmethode gewijzigd in verzenden uit het geheugen.

➔ Raadpleeg de *Engelse FAX gebruikershandleiding*.

4 Geef de bestemming op.

Geef de verzendbestemming op.

➔ [Methodes voor het opgeven van een bestemming \(pagina 3-7\)](#)

5 Selecteer de functies.

Druk op [Functies] en stel de verzendfuncties in die kunnen worden gebruikt.

➔ Raadpleeg de *Engelse FAX gebruikershandleiding*.

6 Start verzenden.

Druk op de toets [**Start**].

Als het scannen klaar is, wordt de verzending gestart.

Als de originelen in de documenttoevoer geplaatst zijn

Nadat de originelen in de documenttoevoer gescand en in het geheugen opgeslagen zijn, wordt het ontvangststelsel opgebeld.

Als de originelen op de glasplaat geplaatst zijn

Nadat de originelen op de glasplaat gescand en in het geheugen opgeslagen zijn, wordt het ontvangststelsel opgebeld.



OPMERKING

Als continu scannen ingesteld is, kunt u een volgend origineel scannen nadat het vorige origineel op de glasplaat opgeslagen is in het geheugen. Iedere keer als een pagina gescand is, voert u de benodigde handeling uit om continu te scannen, en nadat alle originelen opgeslagen zijn in het geheugen, wordt het ontvangststelsel opgebeld.

➔ Raadpleeg de *Engelse FAX gebruikershandleiding*.

Verzendstatus controleren

- 1 **Druk op de toets [Status/Taak annuleren].**
- 2 **Roep het scherm Status/Taak annuleren op.**
Druk op [Taakstatus verst].
De lijst met de tijd, bestemming en status wordt voor elke taak weergegeven.

Verzenden met prioriteit onderdrukken

Een faxtaak in de wachtrij kan prioritair worden verzonden door de overige taken in de wachtrij tijdelijk te onderdrukken.

- 1 **Druk op de toets [Status/Taak annuleren].**
- 2 **Selecteer de taak die prioritair moet worden verzonden.**
 - 1 Druk op [Taakstatus verst].
 - 2 Selecteer de faxtaak die met prioriteit moet worden verzonden en druk op [Menu] > [Prioriteit onderdrukken] > [Ja].
De geselecteerde faxtaak wordt met de functie prioriteit onderdrukken als eerste verzonden en de overige faxtaken worden in de wachtrij achter deze verzendtaak geplaatst.



OPMERKING

Als een faxtaak bezig is, dan zal de functie prioriteit onderdrukken de prioritaire faxtaak verzenden nadat de huidige opdracht is afgerond.

Als een multi-versturen verzendtaak bezig is ...

Bij het verzenden van een faxtaak naar meerdere bestemmingen (multi-versturen), wordt de prioritaire verzendtaak verstuurd wanneer de verzending naar de huidige bestemming is voltooid. Wanneer de prioritaire verzendtaak is voltooid, dan wordt de verzending naar de resterende bestemmingen hervat.

Als de prioritaire verzendtaak echter een multi-versturen verzendtaak is, dan wordt de prioritaire verzendtaak pas na afronding van de huidige multi-versturen verzendtaak aangevat.

Verzending annuleren

De methode voor het annuleren van de communicatie met dit apparaat hangt af van de verzendingmethode (verzending uit het geheugen of directe verzending) en de manier van communiceren. Hier worden de methodes voor het annuleren voor de verschillende gevallen uitgelegd.

Verzending uit het geheugen annuleren (terwijl de originelen gescand worden)

1 Druk op de toets [Stop].

Om tijdens het verzenden uit het geheugen het scannen te annuleren terwijl de originelen worden gescand, druk op de **[Stop]**-toets op het bedieningspaneel of druk op **[Annuleren]** op het aanraakscherm.

Het scannen van de originelen is geannuleerd en de originelen worden uitgevoerd. Als er originelen achterblijven in de documenttoevoer, neem ze dan uit de originelenuitvoer.

Verzending uit het geheugen annuleren (tijdens het verzenden)

 **OPMERKING**
Zelfs als een verzending wordt geannuleerd, is het mogelijk dat pagina's gescand voor annulering aan de ontvangende partij zijn verzonden. Neem contact op met de ontvangende partij om na te gaan of pagina's onbedoeld zijn verstuurd.

1 Druk op de toets [Status/Taak annuleren].

2 Annuleer de verzending.

- 1 Druk op toets **[Taakstatus verst]**.
- 2 Selecteer de verzending die u wilt annuleren en druk op **[Annuleren]** > **[Ja]**
Annuleer de verzending.

 **OPMERKING**
In sommige gevallen kan de verzending toch plaatsvinden, zelfs als op de **[Stop]**-knop of op **[Annuleren]** wordt gedrukt.

Verzending annuleren (tijdens het verzenden)

Volg deze procedure om de verbinding te verbreken en de verzending/ontvangst te stoppen.

1 Druk op de toets [Status/Taak annuleren].

2 Verbreek de verbinding.

[FAX] > **[Lijn uit]**

 **OPMERKING**
Voor het annuleren van een directe verzending, uitgestelde verzending of polling-verzending, raadpleeg het betreffende hoofdstuk.

Om een directe verzending te annuleren, raadpleeg:

➔ *Engelse FAX gebruikershandleiding.*

Om een uitgestelde verzending te annuleren of een fax direct te verzenden, raadpleeg:

➔ *Engelse FAX gebruikershandleiding.*

Om een polling-verzending te annuleren, raadpleeg:

➔ *Engelse FAX gebruikershandleiding.*

Het gebruik van nummerherhaling

Opnieuw bellen is een functie waarmee u het laatst gekozen nummer opnieuw kunt bellen.

Gebruik deze functie als het ontvangststelsel niet reageert als u geprobeerd heeft een fax te verzenden. Als u de fax naar hetzelfde ontvangende systeem wilt verzenden, druk dan op **[Kies opnieuw]**, om het ontvangende systeem op te bellen dat u op de lijst met bestemmingen heeft ingevoerd.

1 Druk op [Kies opnieuw].

2 Druk op de toets [Start].

Het verzenden start.



OPMERKING

Het geheugen van de nummerherhaling wordt gewist in de volgende omstandigheden.

- Wanneer u het toestel uitschakelt
- Wanneer u een volgende fax verstuurt (nieuwe nummerherhaling wordt geregistreerd)
- Wanneer u zich afmeldt

Methodes voor het opgeven van een bestemming

Opgeven van het bestemmingfaxnummer met de cijfertoetsen

De procedure voor het invoeren van een bestemmingsfaxnummer met de cijfertoetsen wordt hieronder uitgelegd.

OPMERKING

Als *Invoer nieuwe bestemming (fax)* is ingesteld op [**Verbieden**], dan kan niet direct een faxnummer worden ingevoerd.

Selecteer de bestemming uit het adresboek of met de snelkiestoets.

➔ Raadpleeg de *Engelse FAX gebruikershandleiding*.

1 Geef het scherm voor het invoeren van faxnummers weer.

Druk op [**bestemm.**].

OPMERKING

Door het nummer in te toetsen met de cijfertoetsen wordt het scherm gewijzigd in het scherm voor het invoeren van faxnummers.

2 Voer het faxnummer van het ontvangststelsel in.

OPMERKING

Er kunnen tot 64 cijfers worden ingevoerd.

Gebruik de cijfertoetsen om een nummer in te voeren.

| Toets | Beschrijving |
|-----------|--------------------------------------------------------------------------------------------------------------------------------------------------------------------------------------------------------------------------------------------------------------------------------------------------------------------------------------------|
| Pauze | Door deze toets in te drukken wordt een wachttijd van ongeveer 3 seconden ingelast tijdens het kiezen van het nummer. Als u bijvoorbeeld het ontvangststelsel opbelt vanaf een externe lijn, dan kunt u deze methode gebruiken om een pauze in te laten vallen voor het kiezen van het nummer verdergaat nadat u een bepaald nummer belt.. |
| Spatie | Bij de invoer van het bestemmingsnummer is mogelijk om halve breedte spaties in te voegen. Dit is handig bij het controleren of het bestemmingsnummer correct is ingevoerd. |
| < > | Verplaatsen van de cursor. |
| Backspace | Druk om een faxnummer te corrigeren op [Backspace] op het aanraakscherm en verwijder de cijfers één voor één voor u het faxnummer opnieuw invoert. Om het nummer volledig te wissen, druk op de [Wissen]-toets op het bedieningspaneel. |

3 Selecteer de verzendinginstellingen.

Subadrescommunicatie, gecodeerde verzending, startsnellheid verzending en ECM kunnen worden ingesteld.

Het is mogelijk om de transmissie-instellingen te wijzigen door te drukken op **[Op de haak]**, **[Subadres]** of **[Detailinstellingen]**.

| Toets | | Beschrijving |
|--------------------|--------------------------|-----------------------------------------------------------------------------------------------------------------------------------------------------------------------------------------------------------------------------------------------------------------------------------------------------------------------------------------------------------------------------|
| Op de haak | | Druk op [Op de haak] om de telefoonlijn te openen. Als het faxnummer ingevoerd is, begint het apparaat het ontvangststelsel op te bellen. Nadat u op deze toets gedrukt heeft, kunt u het nummer van het ontvangststelsel intoetsen met de cijfertoetsen. ➔ Raadpleeg de Engelse FAX gebruikershandleiding. |
| Subadres | | Stel deze optie in om te verzenden met een subadres. ➔ Raadpleeg de Engelse FAX gebruikershandleiding. |
| Detailinstellingen | Beginsnellheid verzenden | Hiermee kan de transmissie startsnellheid worden ingesteld. Selecteer een snelheid van 33.600 bps, 14.400 bps of 9600 bps.  OPMERKING Normaliter hoort deze instelling op standaard ingesteld te zijn. |
| | ECM | Foutcorrectie verzenden (ECM) is een communicatiemethode die door de ITU-T (International Telecommunication Union) gespecificeerd is, die gegevens opnieuw verzendt wanneer er een fout optreedt. Faxmachines met een ECM-modus controleren op fouten bij het communiceren, waardoor vervorming van de afbeelding door ruis op de lijn en andere condities voorkomen wordt. |
| | Gecodeerde verzending | Hiermee kunnen gegevens worden verzonden met gecodeerde transmissie. ➔ Raadpleeg de Engelse FAX gebruikershandleiding. |

4 Druk op [OK].

Het opgeven van de bestemming wordt beëindigd.



OPMERKING

Wanneer **Aan** is geselecteerd in *Contr.nieuwe bestemming*, wordt een bevestigingsscherm weergegeven voor het ingevoerde faxnummer. Voer hetzelfde faxnummer opnieuw in en druk op **[OK]**.

➔ *Gebruikershandleiding* van het apparaat

Druk op **[Vlgde best.]** om het volgende faxnummer in te voeren.

➔ [Multi-versturen \(pagina 3-11\)](#)

Naast een fax kunt u ook een e-mail en een folder (SMB/FTP) toevoegen om als één taak te verzenden.

➔ *Gebruikershandleiding* van het apparaat

Kiezen uit het adresboek

Selecteer een bestemming die in het adresboek is geregistreerd.

OPMERKING

Voor meer informatie over hoe u bestemmingen in het adresboek registreert, raadpleeg:

➔ *Engelse FAX gebruikershandleiding.*

Voor meer informatie over het externe adresboek, raadpleeg:

➔ *Embedded Web Server RX User Guide*

1 **Roep het scherm op.**

Druk op [Adresboek].

2 **Selecteer de bestemming.**

Vink het vakje aan om de gewenste bestemming uit de lijst te kiezen. De geselecteerde bestemmingen worden aangegeven door een vinkje in het selectievakje.

Bestemming opzoeken



- 1 Zoeken op bestemmingsnaam.
- 2 Geavanceerd zoeken op type geregistreerde bestemming (alles, fax of groep).
- 3 Geeft details weer voor elk van de bestemmingen.

U kunt een bestemming opgeven op adresnummer door te drukken op de toets [Snelkiesnummer zoeken].

U kunt ook op [Menu] drukken voor meer gedetailleerd zoeken.

Beperken: Geavanceerd zoeken op type geregistreerde bestemming (alles, fax of groep).

Zoek (Naam) en Zoeken(Nr.): Zoeken op bestemmingsnaam of adresnummer.

Sorteren(Naam) en Sorteren(Nr.): Sorteren van de lijst op bestemmingsnaam of adresnummer.

OPMERKING

U kunt meerdere bestemmingen kiezen.

Om een selectie te annuleren drukt u op het betreffende selectievakje om het vinkje te verwijderen.

3 **Druk op [OK].**

Accepteer de bestemmingen.

Kiezen met snelkiestoetsen

Selecteer de bestemming via de snelkiestoets.

OPMERKING

Raadpleeg voor meer informatie over het toevoegen van een snelkiestoets:

➔ *Engelse FAX gebruikershandleiding.*

1 **Roep het scherm op.**

Druk op [**Snelkiestoets**].

2 **Selecteer de bestemming.**

1 Druk op de snelkiestoets waaronder de bestemming geregistreerd is.

OPMERKING

U kunt een snelkiestoets opgeven voor een snelkiesnummer door te drukken op de toets [**Snelkiesnummer zoeken**].

2 Druk op [**OK**].
Accepteer de bestemmingen.

Gebruik van de snelkiestoets

U kunt een snelkiestoetsnummer (snel bellen) van drie cijfers (001-100) toewijzen aan een bestemming.

OPMERKING

Raadpleeg voor meer informatie over het toevoegen van snelkiestoetsen:

➔ *Engelse FAX gebruikershandleiding.*

1 **Roep het scherm op.**

Druk op [**Snelkiestoets**].

2 **Voer een snelkiesnummer in.**

1 Druk op de [**Snelkiesnummer zoeken**]-toets.

2 Voer het snelkiestoetsnummer (snelkiesnummer) in met de cijfertoetsen.

3 Druk op [**OK**].
De ingevoerde bestemming wordt geselecteerd.

4 Druk op [**OK**].
Accepteer de bestemmingen.

Multi-versturen

Met deze functie kunt u dezelfde originelen naar verschillende bestemmingen in een keer verzenden. Het apparaat bewaart (onthoudt) de te verzenden originelen tijdelijk in het geheugen, en herhaalt automatisch de nummerkeuze en verzending naar de achteraf ingestelde bestemming.

OPMERKING

Bij gebruik van een groep als bestemming, kunt u originelen naar maximaal 100 bestemmingen in een keer verzenden.

U kunt deze functie gebruiken in combinatie met subadrescommunicatie en uitgestelde verzending.

Als directe verzending is geselecteerd, wordt op het moment van verzenden overgeschakeld op verzenden uit het geheugen.

- 1 Druk op **[FAX]** op het Home scherm.
- 2 Geef de bestemming op.

Voer het faxnummer in

OPMERKING

Als *Nieuwe best. Invoeren (FAX)* is ingesteld op **[Verbieden]**, dan kan niet direct een faxnummer worden ingevoerd. Selecteer de bestemming uit het adresboek of met de snelkiestoets.

➔ Raadpleeg de *Engelse FAX gebruikershandleiding*.

- 1 Druk op **[bestemm.]**.
- 2 Voer het faxnummer van het ontvangststelsel in.

OPMERKING

Er kunnen tot 64 cijfers worden ingevoerd.

Gebruik de cijfertoetsen om een nummer in te voeren.

- 3 Druk op **[Vlgde. Best.]**.
Een ander faxnummer kan worden ingevoerd.
- 4 Als alle bestemmingen zijn ingevoerd, druk op **[OK]**.

OPMERKING

Wanneer *Aan* is geselecteerd in *Contr.nieuwe bestemming*, wordt een bevestigingsscherm weergegeven voor het ingevoerde faxnummer. Voer hetzelfde faxnummer opnieuw in en druk op **[OK]**.

➔ *Gebruikershandleiding* van het apparaat

Kies de bestemming uit het adresboek

- 1 Druk op [**Adresboek**].
- 2 Selecteer de keuzevakjes van alle bestemmingen en druk op [**OK**].



OPMERKING

Voor meer informatie over het adresboek, raadpleeg:

➔ [Kiezen uit het adresboek \(pagina 3-9\)](#)

Kies de bestemming met de snelkiesstoets

- 1 Druk op [**Snelkiesstoets**].
- 2 Selecteer alle bestemmingen en druk op [**OK**].



OPMERKING

Voor meer informatie over de snelkiesstoets, raadpleeg:

➔ [Kiezen met snelkiesstoetsen \(pagina 3-10\)](#)

- 3 Druk na het selecteren van alle bestemmingen op de [**Start**]-toets.**

Aanmelden/afmelden

Aanmelden bij ingeschakelde gebruikersaanmelding

Wanneer gebruikersaanmelding is ingeschakeld, moet u een gebruikersnaam en wachtwoord invoeren om het apparaat te gebruiken.

Normale aanmelding

1 Voer de login gebruikersnaam en het aanmeldingswachtwoord in om u aan te melden.

- 1 Als dit scherm wordt weergegeven tijdens de bediening, druk dan op **[Toetsenbord]** om de login gebruikersnaam in te voeren.

➔ [Invoermethode voor tekens \(pagina 7-2\)](#)

- 2 **[Wachtwoord]** > Voer het aanmeldingswachtwoord in > **[OK]**



OPMERKING

Als **[Netwerkverificatie]** geselecteerd is als gebruikersverificatiemethode, dan worden de verificatietypes getoond en kan zowel **[Lokaal]** als **[Netwerk]** geselecteerd worden als verificatietype.

2 Druk op **[Login]**.

Eenvoudige aanmelding

Als dit scherm wordt weergegeven, kies dan een gebruiker en meld u aan.



OPMERKING

Als een gebruikerswachtwoord vereist is, dan wordt een invoerscherm weergegeven.

➔ *Gebruikershandleiding* van het apparaat

Afmelden

Verificatie/
Afmelden



U kunt zich afmelden door op de toets **[Verificatie/Afmelden]** te drukken. Het invoerscherm voor login gebruikersnaam en aanmeldingswachtwoord verschijnt opnieuw.

Aanmelden bij ingeschakelde taakaccounting

Wanneer taakaccounting is ingeschakeld, moet u een Account-ID invoeren om het apparaat te gebruiken.

Aanmelden

- 1 Voer in het onderstaande scherm de account-ID in met de cijfer-toetsen en druk op **[Login]**.



OPMERKING

Als u een verkeerd teken hebt ingevoerd, druk dan op de **[Wissen]**-toets om het account-ID opnieuw te kunnen invoeren.

Als de ingevoerde account-ID niet overeenkomt met de geregistreeerde ID, dan is een waarschuwingssignaal hoorbaar en zal het aanmelden mislukken. Voer de juiste account-ID in.

Door te drukken op **[Check Teller]**, krijgt u een overzicht van het aantal afgedrukte pagina's en het aantal gescande pagina's.

Afmelden

Verificatie/
Afmelden



Wanneer de werkzaamheden zijn voltooid, druk op de **[Verificatie/Afmelden]**-toets om terug te keren naar het account-ID invoerscherm.

4 Ontvangen van faxen

In dit hoofdstuk worden de volgende onderwerpen uitgelegd:

| | |
|--------------------------------------------------|-----|
| Automatische faxontvangst | 4-2 |
| Ontvangstmethode | 4-2 |
| Ontvangstmethode controleren en wijzigen | 4-2 |
| Ontvangstschema | 4-3 |
| Ontvangst annuleren (verbinding verbreken) | 4-3 |
| Handmatige ontvangst | 4-4 |
| Ontvangstschema | 4-4 |
| Faxontvangstfuncties | 4-5 |
| Faxontvangstinstellingen | 4-6 |
| Duplex afdrukken | 4-6 |
| 2-op-1 afdrukken | 4-6 |
| Batch afdrukken | 4-6 |
| Ontvangstdatum/-tijd | 4-6 |
| Mediatype voor afdrukken | 4-7 |

Automatische faxontvangst

Als dit apparaat uitsluitend gebruikt wordt als faxapparaat en niet voor het ontvangen van telefoontjes, stel het apparaat dan in voor uitsluitend ontvangen van faxen. U hoeft dan niets te doen als er een fax binnenkomt.

Ontvangstmethode

De methodes voor het ontvangen van faxen op dit apparaat worden hieronder weergegeven.

- Auto (Normaal)
- Auto (FAX/TEL) (Zie [5-2.](#))
- Auto (antwoordapparaat) (Zie [5-4.](#))
- Handmatig (Zie [4-4.](#))

Ontvangstmethode controleren en wijzigen

- 1 Roep het scherm op.**
[Systeemmenu/Tellers]-toets > [FAX] > [Ontvangst] > [Ontvangstmodus]
- 2 Selecteer de ontvangstmethode.**
Selecteer de ontvangstmethode.
Voor automatische faxontvangst, selecteer [**Auto (Normaal)**].

Ontvangstschema

1 Het ontvangen start.



Wanneer er een fax binnenkomt, knippert het lampje **[Verwerken]** en start de ontvangst automatisch.

OPMERKING

Wanneer een telefoon (in de handel verkrijgbaar product) wordt aangesloten op het apparaat, wordt de ontvangst gestart nadat de telefoon rinkelt.

U kunt het aantal keer overgaan wijzigen.

➔ Raadpleeg de *Engelse FAX gebruikershandleiding*.

Ontvangen in het geheugen

Als het apparaat niet kan afdrukken doordat het papier op is of vastgelopen is, dan slaat het de ontvangen originelen tijdelijk op in het geheugen. Als het apparaat weer kan afdrukken, dan begint het af te drukken.

Het aantal pagina's dat kan worden opgeslagen is afhankelijk van de bladzijden. Doorgaans kunnen ongeveer 256 of meer A4-pagina's bij normale resolutie worden opgeslagen.

Tijdens het ontvangen in het geheugen worden de afdruktaken voor ontvangen faxen weergegeven bij Afdruktaken op het Statusscherm. Voeg papier toe of verwijder het vastgelopen papier om de ontvangen originelen af te drukken.

Voor meer informatie over het Statusscherm, raadpleeg:

➔ *Gebruikershandleiding* van het apparaat

2 Ontvangen faxen afdrukken

De ontvangen faxen worden uitgevoerd in de binnenlade met de bedrukte zijde naar beneden.

Ontvangst annuleren (verbinding verbreken)

Als u een ontvangst annuleert door de telefoonverbinding te verbreken, volg dan de volgende procedure.

1 Druk op de **[Status/Taak annuleren]**-toets.

2 **Verbinding verbreken.**

[FAX] > **[Lijn uit]**

Als de verbinding verbroken is, wordt de ontvangst gestopt.

Handmatige ontvangst

Met deze methode kunt u faxen ontvangen door op **[Handm. ontv.]** te drukken nadat bevestigd is dat de telefoonlijn verbonden is met het verzendsysteem.

 **OPMERKING**
Om Handmatige ontvangst te gebruiken, moet u de ontvangstmodus veranderen in Handmatige ontvangst. Om over te schakelen naar de handmatige modus, raadpleeg:

➔ *Engelse FAX gebruikershandleiding.*

Als u een telefoontoestel (in de handel verkrijgbaar) op dit apparaat aansluit, dan kunt u originelen ontvangen nadat u met de persoon aan de kant van het verzendsysteem gepraat heeft.

➔ [Handmatige ontvangst \(pagina 5-7\)](#)

[Functie schakelen op afstand \(pagina 5-8\)](#)

Ontvangstschema

1 De telefoon gaat over.

Wanneer er een oproep binnenkomt, geeft de telefoon die is aangesloten op het apparaat een beltoon af.

2 Til de hoorn op.

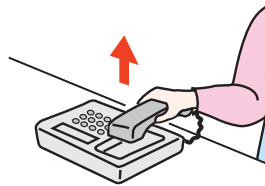

Til de hoorn van de telefoon op.

3 Controleer of de telefoonlijn is aangesloten op de fax van het verzendsysteem.

Als de bestemming een faxapparaat is, dan zal u zachte pieptonen horen. Als iemand de oproep beantwoordt, dan kunt u met deze persoon praten.

4 **[FAX]** op het Home scherm > **[Op de haak]** > **[Handm. ontv.]**

De ontvangst zal beginnen.

 **OPMERKING**
Bij gebruik van een telefoontoestel dat toonsignalen kan versturen, gebruik de telefoon om de ontvangst van originelen te starten met de functie schakelen op afstand.

➔ [Functie schakelen op afstand \(pagina 5-8\)](#)

5 Leg de hoorn op de haak.

Leg de hoorn terug op de haak wanneer de ontvangst start.

Faxontvangstfuncties

De ontvangst- en afdrukmethode voor faxen kunnen worden ingesteld.

| Wat wilt u doen? | Referentiepagina |
|----------------------------------------------------------------------------|---------------------------------------------------------|
| Ontvangen faxen op beide zijden van het papier afdrukken. | Duplex afdrukken ► pagina 4-6 |
| Twee-pagina faxen op één pagina ontvangen. | 2-op-1 afdrukken ► pagina 4-6 |
| Ontvangen faxen als één batch afdrukken. | Batch afdrukken ► pagina 4-6 |
| De datum en tijd van ontvangst en andere informatie afdrukken. | Ontvangstdatum/-tijd ► pagina 4-6 |
| Het type te gebruiken papier beperken. | Mediatype voor afdrukken ► pagina 4-7 |
| Aansluiting op PBX (Private Branch Exchange) (uitsluitend Europa) | PBX-instelling (enkel Europa) ► pagina 2-11 |
| Ontvangen faxen doorsturen naar een ander faxapparaat of een computer. | Raadpleeg de <i>Engelse FAX gebruikershandleiding</i> . |
| Ontvangen faxen in het apparaat opslaan zonder ze af te drukken. | Raadpleeg de <i>Engelse FAX gebruikershandleiding</i> . |
| Ontvangst van een fax aanvatten door het ontvangende apparaat te besturen. | Raadpleeg de <i>Engelse FAX gebruikershandleiding</i> . |
| Een origineel coderen voor een veilige verzending. | Raadpleeg de <i>Engelse FAX gebruikershandleiding</i> . |

Faxontvangstinstellingen

Duplex afdrukken

Als er meerdere pagina's worden ontvangen van dezelfde breedte, dan kan dubbelzijdig worden afgedrukt op papier met dezelfde breedte als de gegevens.

| | |
|-----|---------------------------------|
| Aan | Afdrukken op beide zijden. |
| Uit | Niet afdrukken op beide zijden. |

Raadpleeg voor meer informatie over de configuratie-instellingen:

➔ *Engelse FAX gebruikershandleiding.*

2-op-1 afdrukken

Als u een origineel van meerdere Statement- of A5-pagina's ontvangt, dan worden met deze functie 2 pagina's van het origineel samen afgedrukt op één Letter- of A4-pagina. Als u 2-op-1 ontvangst en dubbelzijdig afdrukken tegelijkertijd opgeeft, dan wordt 2-op-1-ontvangst uitgeschakeld.

| | |
|-----|------------------------|
| Aan | 2-op-1 afdrukken. |
| Uit | Niet 2-op-1 afdrukken. |

Raadpleeg voor meer informatie over de configuratie-instellingen:

➔ *Engelse FAX gebruikershandleiding.*

Batch afdrukken

Als een fax van meerdere pagina's wordt ontvangen, dan worden de pagina's in één keer samen afgedrukt als alle pagina's ontvangen zijn.

| | |
|-----|-------------------------------------------------------------|
| Aan | Afdrukken als een batch nadat alle pagina's zijn ontvangen. |
| Uit | Elke pagina afdrukken zodra deze is ontvangen. |

Raadpleeg voor meer informatie over de configuratie-instellingen:

➔ *Engelse FAX gebruikershandleiding.*

Ontvangstdatum/-tijd

De functie Ontvangstdatum/-tijd voegt de datum/tijd van ontvangst, de afzenderinformatie en het aantal pagina's toe bovenaan elke pagina als het bericht afgedrukt wordt. Dit is handig om de ontvangsttijd te bevestigen als de fax van een andere tijdzone afkomstig is.



OPMERKING

Als de ontvangen gegevens worden afgedrukt op meerdere pagina's, dan wordt de datum/tijd van ontvangst alleen op de eerste pagina afgedrukt. Het wordt niet afgedrukt op de daaropvolgende pagina's. Als de ontvangen fax data wordt doorgestuurd na het ophalen uit het geheugen, dan wordt de datum/tijd van ontvangst niet toegevoegd aan de doorgestuurde gegevens.

| | |
|-----|------------------------------------------|
| Aan | Datum/tijd van ontvangst afdrukken. |
| Uit | Datum/tijd van ontvangst niet afdrukken. |

Raadpleeg voor meer informatie over de configuratie-instellingen:

➔ *Engelse FAX gebruikershandleiding.*

Mediatype voor afdrukken

Geef de papiersoort op die gebruikt wordt om de ontvangen fax af te drukken.

| | |
|----------------------------|------------------------------------------------------------------------------------------------------------------------------------|
| Ondersteunde papiersoorten | Alle mediatypes, Normaal, Ruw, Velijn, Etiketten, Recycle, Dik papier, Karton, Kleur, Envelop, Dik, Hoge kwaliteit, Custom 1 tot 8 |
|----------------------------|------------------------------------------------------------------------------------------------------------------------------------|

Raadpleeg voor meer informatie over de configuratie-instellingen:

➔ *Engelse FAX gebruikershandleiding.*

Cassette instellen voor het afdrukken van ontvangen faxen

Door het mediatype op te geven, kunnen faxen in de bijbehorende cassette ontvangen worden.

1 Roep het scherm op.

[Systeemmenu/Tellers]-toets > [Cassette-/MF-lade-instellingen] > [Cassette1-5] of [Multifunctionele lade]

Selecteer de cassette die u wilt gebruiken bij het ontvangen van faxen.

2 Selecteer het papierformaat.

1 Druk op [Papierformaat] > [Metrisch] of [Inch].

2 Selecteer het papierformaat.



BELANGRIJK

Geef als volgt het papierformaat op voor de cassette die u wilt gebruiken voor faxontvangst.

Inch-modellen: Letter, Legal, Statement

Metrische modellen: A4, B5, A5, Folio

Als de cassette een papierformaatknop heeft, stel deze knop dan in op 'Other'.

Raadpleeg voor het opgeven van het papierformaat:

➔ *Gebruikershandleiding van het apparaat*

3 Selecteer de papiersoort.

1 Druk op [Mediatype].

2 Kies de papiersoort.

4 Geef de papiersoort op.

Configureer de papierinstellingen voor faxontvangst. Als u de papiersoort selecteert, selecteer dan dezelfde papiersoort als u bij stap 3 heeft geselecteerd.

Raadpleeg voor meer informatie over de configuratie-instellingen:

➔ *Engelse FAX gebruikershandleiding.*

5 Gebruik van handige faxfuncties

In dit hoofdstuk worden de volgende onderwerpen uitgelegd:

| | |
|---------------------------------------------------------|-----|
| Gebruik van een aangesloten telefoon | 5-2 |
| Automatisch schakelen tussen fax/telefoon | 5-2 |
| Automatisch schakelen tussen fax/antwoordapparaat | 5-4 |
| Handmatig verzenden | 5-6 |
| Handmatige ontvangst | 5-7 |
| Functie schakelen op afstand | 5-8 |

Gebruik van een aangesloten telefoon

Het is mogelijk om een telefoon (in de handel verkrijgbaar product) aan te sluiten op dit apparaat en verschillende functies te gebruiken.

Automatisch schakelen tussen fax/telefoon

Deze ontvangstmethode is handig als u zowel telefoon als fax op dezelfde telefoonlijn gebruikt. Als er faxoriginelen verstuurd zijn, dan ontvangt het apparaat deze automatisch, en als de andere partij opbelt vanaf een telefoontoestel, dan geeft het apparaat een belsignaal af om de gebruiker te verzoeken op te nemen.



BELANGRIJK

Om het Automatisch schakelen tussen fax/telefoon te gebruiken, moet een telefoontoestel (in de handel verkrijgbaar) aangesloten zijn op het apparaat.

Nadat de telefoon het ingestelde aantal keren overgegaan is, zijn de telefoonkosten voor de andere partij ook als het ontvangststelsel niet reageert.

Ontvangstschema

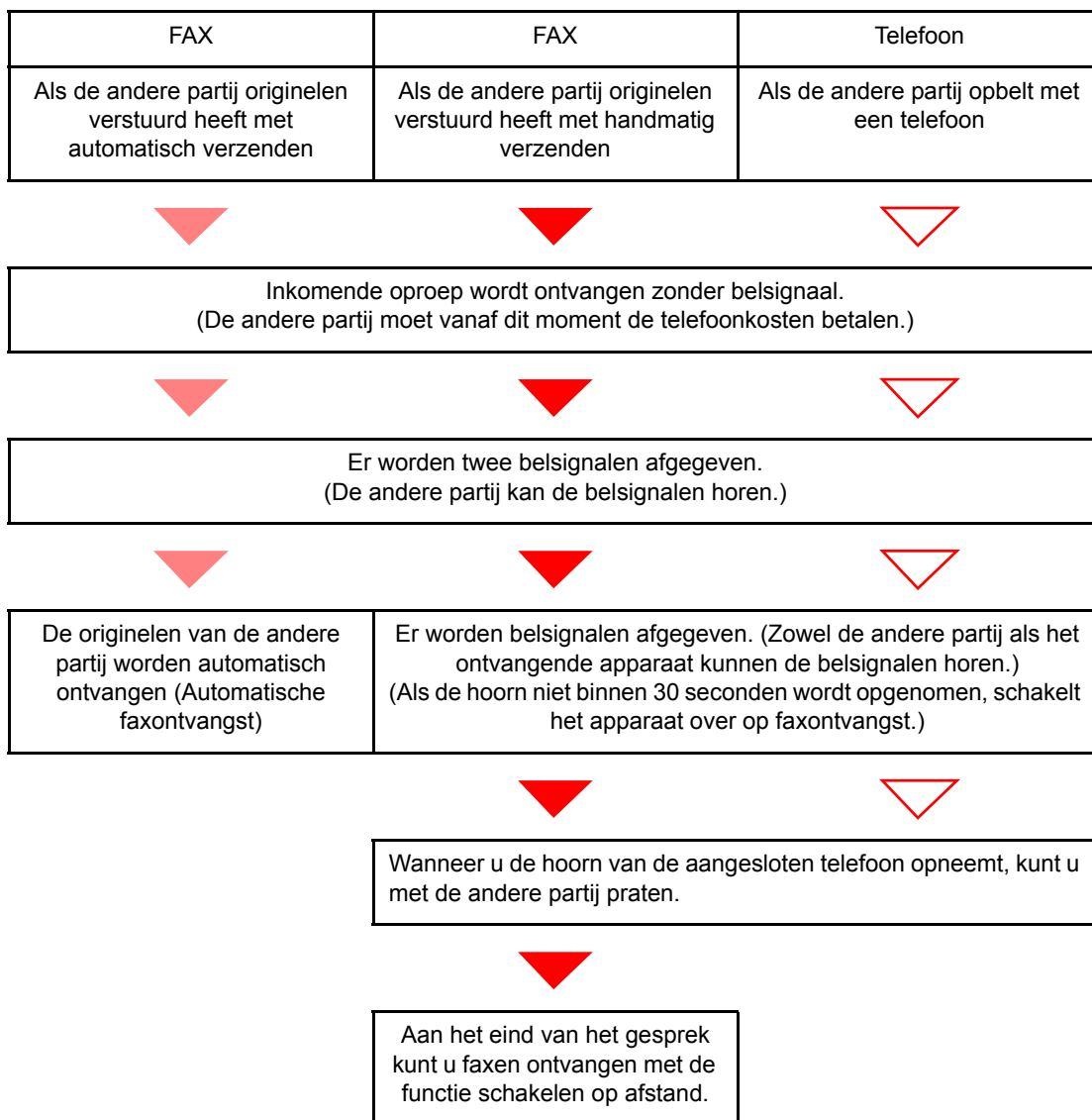

OPMERKING

Aan het eind van het gesprek kunt u ook faxen ontvangen met de functie schakelen op afstand.

➔ [Functie schakelen op afstand \(pagina 5-8\)](#)

Vorbereiding:

Kies [Auto(FAX/TEL)].

➔ Raadpleeg de *Engelse FAX gebruikershandleiding*.

1 De telefoon gaat over.



Het aangesloten telefoontoestel geeft een belsignaal af. Als het aantal belsignalen op [0] (nul) ingesteld is (voor Automatisch schakelen bij fax/telefoon), dan gaat de telefoon niet over.



OPMERKING

U kunt het aantal keer overgaan wijzigen.

➔ Raadpleeg de *Engelse FAX gebruikershandleiding*.

2 Beantwoord de oproep.

Als er opgebeld wordt vanaf een telefoon

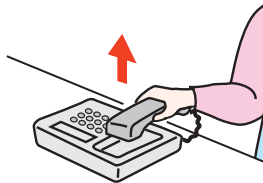

1 Het apparaat geeft een belsignaal om de gebruiker te verzoeken op te nemen. Neem binnen 30 seconden de hoorn op van de telefoon.



OPMERKING

Als u de hoorn niet binnen 30 seconden opneemt, dan schakelt het apparaat over op faxontvangst.

2 Praat met de ander partij.



OPMERKING

Aan het eind van het gesprek kunt u ook faxen ontvangen met de functie schakelen op afstand.

➔ [Functie schakelen op afstand \(pagina 5-8\)](#)

Als er opgebeld wordt vanaf een fax

Het apparaat begint met het ontvangen van de originelen.

Automatisch schakelen tussen fax/antwoordapparaat

Deze methode is handig als u zowel een antwoordapparaat als een fax gebruikt. Als er faxoriginelen verstuurd zijn, dan ontvangt het apparaat deze automatisch, en als de oproep vanaf een telefoontoestel afkomt, dan voert het apparaat de functies van het aangesloten antwoordapparaat uit. Zo kan de andere partij een bericht achterlaten op het antwoordapparaat als de gebruiker afwezig is.

✓ BELANGRIJK

Als de functie Automatisch schakelen tussen fax/antwoordapparaat gebruikt wordt en er doet zich een stilte voor van langer dan 30 seconden binnen één minuut nadat het apparaat een oproep van de andere partij ontvangen heeft, dan wordt de stilledetectiefunctie van het apparaat geactiveerd en schakelt het apparaat over op faxontvangst.

🔍 OPMERKING

Om het Automatisch schakelen tussen fax/antwoordapparaat te gebruiken, moet een telefoontoestel met antwoordapparaat (in de handel verkrijgbaar) aangesloten zijn op het apparaat.

Raadpleeg voor meer informatie over bijvoorbeeld het aannemen van berichten, de gebruikershandleiding van het betreffende antwoordapparaat.

Stel het aantal besignalen op het apparaat hoger in dan het aantal besignalen van het antwoordapparaat.

➔ Raadpleeg de *Engelse FAX gebruikershandleiding*.

Ontvangstschema

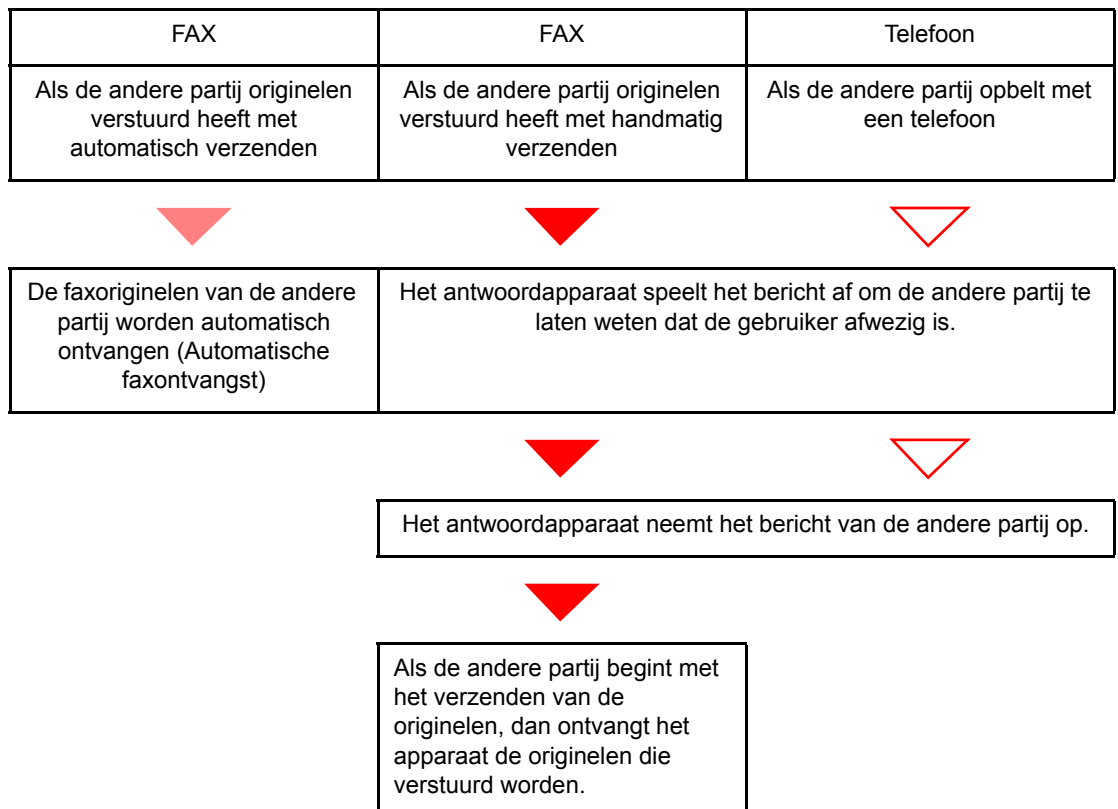

Vorbereiding:

Kies [Auto(TAD)].

➔ Raadpleeg de *Engelse FAX gebruikershandleiding*.

1 De telefoon gaat over.



Het aangesloten telefoontoestel geeft het ingestelde aantal belsignalen af.



OPMERKING

Als u de hoorn opneemt terwijl de telefoon nog aan het overgaan is, dan schakelt het apparaat naar dezelfde status als bij handmatige ontvangst.

➔ [Handmatige ontvangst \(pagina 5-7\)](#)

2 Het antwoordapparaat antwoordt.

Als er opgebeld wordt vanaf een telefoon maar de gebruiker is afwezig

Het antwoordapparaat speelt het bericht af en neemt het ingesproken bericht van de andere partij op.



OPMERKING

Als zich een stilte voordoet van minstens 30 seconden tijdens het opnemen, dan schakelt het apparaat over naar faxontvangst.

Als er opgebeld wordt vanaf een fax

Het apparaat begint met het ontvangen van de originelen.

Handmatig verzenden

Als u wilt spreken met de persoon aan het ontvangststelsel of als het stelsel moet overschakelen naar faxontvangst, gebruik dan deze methode om originelen te verzenden.

- 1 **Plaats de originelen.**
- 2 **Kies het bestemmingsnummer.**

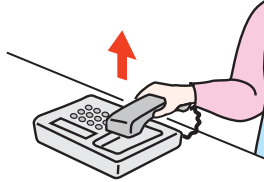

Neem de hoorn op en kies het nummer van het ontvangststelsel.

- 3 **Controleer of de telefoonlijn is aangesloten op de fax van het ontvangststelsel.**

Als de bestemming een faxapparaat is, dan zal u een lange hoge pieptoon horen. Als iemand de oproep beantwoordt, dan kunt u met deze persoon praten.

- 4 **[FAX] op het Home scherm > [Op de haak]**

- 5 **Druk op de toets [Start].**

De transmissie start.

- 6 **Leg de hoorn op de haak.**

Leg de hoorn terug op de haak wanneer het verzenden start.

Handmatige ontvangst

Ontvangst is mogelijk na bevestiging dat de telefoonlijn is aangesloten op de verzendende partij.



OPMERKING

Automatische faxontvangst is ingesteld als ontvangstmodus voor dit apparaat. Om Handmatige ontvangst te gebruiken, moet u de ontvangstmodus veranderen in Handmatige ontvangst. Om over te schakelen naar de handmatige modus, raadpleeg:

➔ [Engelse FAX gebruikershandleiding.](#)

1 De telefoon gaat over.

Wanneer er een oproep binnenkomt, geeft de telefoon die is aangesloten op het apparaat een beltoon af.

2 Til de hoorn op.

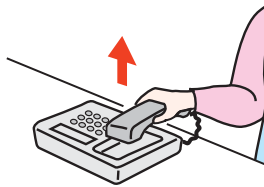

Til de hoorn van de telefoon op.

3 Controleer of de telefoonlijn is aangesloten op de fax van het verzendsysteem.

Als de bestemming een faxapparaat is, dan zal u zachte pieptonen horen. Als iemand de oproep beantwoordt, dan kunt u met deze persoon praten.

4 [FAX] op het Home scherm > [Op de haak] > [Handm. ontv.]

De ontvangst zal beginnen.



OPMERKING

Bij gebruik van een telefoontoestel dat toonsignalen kan versturen, gebruik de telefoon om de ontvangst van originelen te starten met de functie schakelen op afstand.

➔ [Functie schakelen op afstand \(pagina 5-8\)](#)

5 Leg de hoorn op de haak.

Leg de hoorn terug op de haak wanneer de ontvangst start.

Functie schakelen op afstand

U kunt de faxontvangst starten via bediening vanaf het aangesloten telefoontoestel. Deze functie is handig voor gebruik van dit apparaat en een telefoontoestel (in de handel verkrijgbaar product) gecombineerd geïnstalleerd op ver van elkaar verwijderden plaatsen.



OPMERKING

Om het schakelen op afstand te gebruiken, moet een telefoontoestel dat toonsignalen kan versturen (in de handel verkrijgbaar) aangesloten zijn op het apparaat. Ook als een telefoontoestel dat toonsignalen kan versturen is aangesloten, kan het toch zijn dat deze functie niet naar tevredenheid kan worden gebruikt, afhankelijk van het type telefoontoestel. Voor meer informatie, neem contact op met onze agent of de winkel waar u dit apparaat hebt gekocht.

De schakelaar op afstand is in de fabriek ingesteld op 55.

Het oproepnummer van de schakelaar op afstand kan worden gewijzigd.

➔ Raadpleeg de *Engelse FAX gebruikershandleiding*.

Gebruik van de schakelaar op afstand

Volg de volgende procedure om het ontvangen van een fax te starten vanaf het aangesloten telefoontoestel.

1 Het aangesloten telefoontoestel geeft een belsignaal af.

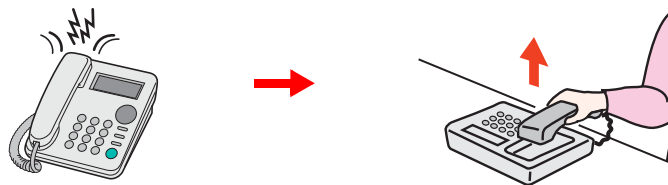

Til de hoorn van de telefoon op.



OPMERKING

U kunt het aantal keer overgaan wijzigen.

➔ Raadpleeg de *Engelse FAX gebruikershandleiding*.

2 Druk op het oproepnummer van de schakelaar op afstand (2 cijfers).

Als u de faxtoon in de hoorn hoort, voer dan het tweecijferige oproepnummer van de externe schakelaar in met behulp van de belknop op het telefoontoestel. De telefoonlijn schakelt over op het apparaat, en de ontvangst begint.

6 Problemen oplossen

In dit hoofdstuk worden de volgende onderwerpen uitgelegd:

| | |
|------------------------------------------------------------------|------|
| Lampjes tijdens verzenden/ontvangen | 6-2 |
| Reageren op een knipperend foutmeldingslampje | 6-2 |
| Voorzorgsmaatregelen bij het uitschakelen van het apparaat | 6-3 |
| Berichten | 6-4 |
| Foutcodelijst | 6-6 |
| Problemen oplossen | 6-9 |
| Veelgestelde vragen | 6-11 |

Lampjes tijdens verzenden/ontvangen

De lampjes **[Verwerken]** en **[Geheugen]** geven de status van de faxverzending weer.

- Het lampje **[Verwerken]** knippert tijdens het verzenden en ontvangen van een fax.
- Het lampje **[Geheugen]** knippert als brongegevens opgeslagen worden in het geheugen voor verzending uit het geheugen.
- Het lampje **[Geheugen]** brandt als er brongegevens opgeslagen zijn in het geheugen voor uitgestelde verzending.



Reageren op een knipperend foutmeldingslampje

Als het lampje **[!Opgelet]** knippert, druk dan op **[Status/Taak annuleren]** om de foutmelding te controleren. Als het bericht niet wordt weergegeven op het aanraakscherm wanneer u op **[Status/Taak annuleren]** drukt of als het lampje 1,5 seconden knippert, controleer dan het volgende.

| Probleem | Controlepunten | Mogelijke oplossing | Referentiepagina |
|--------------------------------------|--------------------------------------------------------------------------|------------------------------------------------------------------------------------------------------------------------------------------------------------------------------------|---------------------|
| Het verzenden van een fax lukt niet. | Is de modulaire kabel goed aangesloten? | Sluit de modulaire kabel op de juiste manier aan. | — |
| | Is het toegestane faxnummer of toegestane ID-nummer juist geregistreerd? | Controleer het toegestane faxnummer of toegestane ID-nummer. | — |
| | Is er een communicatiefout opgetreden? | Controleer de foutcodes in het Verzenden-ontvangstresultatenrapport en het Activiteitenrapport. Als de foutcode begint met een "U" of "E", voer dan de bijbehorende procedure uit. | 6-6 |
| | Is de faxlijn van de ontvanger bezet? | Verzend opnieuw. | — |
| | Antwoordt het faxapparaat van de ontvanger? | Verzend opnieuw. | — |
| | Doet zich een andere fout voor dan hierboven vermeld? | Neem contact op met uw servicevertegenwoordiger. | — |

Vorzorgsmaatregelen bij het uitschakelen van het apparaat

Druk op de hoofdschakelaar om het apparaat uit te schakelen. Het automatisch ontvangen van faxen is niet mogelijk als de hoofdschakelaar uitgeschakeld is.

Zorg dat de lampjes [**Verwerken**] en [**Geheugen**] uit zijn, voordat u de hoofdschakelaar uitschakelt.

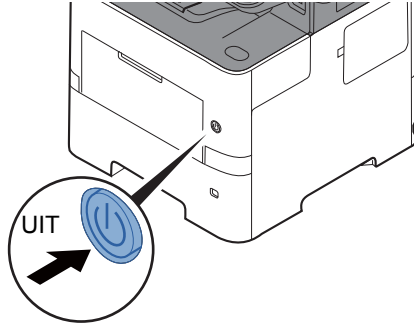

Als [**Toon bericht uitschakelen**] is ingesteld, dan verschijnt een scherm om het uitschakelen te bevestigen.

Het uitschakelen duurt ongeveer 3 minuten.

➔ Raadpleeg de *Engelse FAX gebruikershandleiding*.

Berichten

Als zich een fout voordoet, wordt in het display één van de onderstaande berichten weergegeven. Zo kunt u het probleem herkennen en oplossen.



OPMERKING

Als zich een verzendfout voordoet, dan wordt een verzend-/ontvangstresultaatrapport aangemaakt.

Kijk de foutcode na in het rapport en raadpleeg:

➔ [Foutcodelijst \(pagina 6-6\)](#)

Voor het afdrukken van een verzend-/ontvangstresultaatrapport, raadpleeg:

➔ *Engelse FAX gebruikershandleiding.*

U kunt ook foutcodes controleren aan de hand van het activiteitenrapport.

➔ Raadpleeg de *Engelse FAX gebruikershandleiding.*

| Bericht | Controlepunten | Mogelijke oplossing | Referentiepagina |
|---------------------------------------------------|------------------------------------------------------------------------------|------------------------------------------------------------------------------------------------------------------------------------------------------------------------------------------------------------------------------------------------------------------------------|-------------------------------------------------------------|
| Aantal geplande verzendtaken overschreden. | — | Het aantal taken heeft de limiet overschreden die ingesteld is voor uitgestelde verzending. Druk op [Einde] . De taak is geannuleerd. Wacht tot de uitgestelde verzending uitgevoerd is of annuleer de uitgestelde verzending en voer de taak vervolgens opnieuw uit. | — |
| Beperking taakaccounting overschreden. | Is de toegestane afdrukhoeveelheid beperkt door taakaccounting overschreden? | De toegestane afdrukhoeveelheid beperkt door taakaccounting is overschreden. Er kan niet meer afgedrukt worden. De taak is geannuleerd. Druk op [Einde] . | Raadpleeg de Gebruikershandleiding van het apparaat. |
| De limiet voor de box is overschreden. | Wordt [Einde] op het aanraakscherm weergegeven? | De opgegeven box is vol en er is geen opslagcapaciteit meer; de taak is geannuleerd. Druk op [Einde] . Probeer de taak opnieuw uit te voeren na het afdrukken of verwijderen van gegevens uit de box. | — |
| De telefoon ligt van de haak. | — | Plaats de hoorn terug. | — |
| Deze taak kan niet worden uitgevoerd. | — | Deze taak is geannuleerd omdat hij beperkt wordt door Gebruikersautorisatie of Taakaccounting. Druk op [Einde] . | — |

| Bericht | Controlepunten | Mogelijke oplossing | Referentie-pagina |
|-----------------------------------------------|-------------------------------------------------------------------------------------------|-----------------------------------------------------------------------------------------------------------------------------------------------------------------------------------------|-------------------|
| Doe het volgende papier in cassette #. | Stemt het gekozen papierformaat overeen met het papierformaat in de opgegeven papierbron? | Druk op [Doorgaan] om door te gaan met afdrukken. Druk op [Annuleren] om de taak te annuleren. | — |
| | Is het papier in de aangegeven papercassette op? | Plaats papier. Druk op [Papiersselectie] om de andere papierbron te kiezen. Druk op [Doorgaan] om af te drukken op het papier van de huidige geselecteerde papierbron. | — |
| Machinefout | — | Er is een interne fout opgetreden. Noteer de foutcode die op het scherm wordt weergegeven en neem contact op met uw servicevertegenwoordiger. | — |





Foutcodelijst



Als zich een verzendfout voordoet, dan wordt één van de volgende foutcodes vermeld in het verzend-/ontvangstresultaatrapport en activiteitenrapport.



OPMERKING

“U” of “E” verschijnt in de foutcode afhankelijk van de communicatiesnelheidsinstelling.

| Foutcode | Mogelijke oorzaak/oplossing |
|-----------------|---------------------------------------------------------------------------------------------------------------------------------------------------------------------------------------------------------------------------------------------------------------------------------------------------------------------------------------------------------------------------------------------------------------------|
| Bezetting | Verbinding maken met ontvanger mislukt ondanks het ingestelde aantal keren opnieuw bellen. Verzend opnieuw. |
| GEANNULEERD | Verzending is geannuleerd door een handeling om de verzending te annuleren. Ontvangst is geannuleerd door een handeling om de ontvangst te annuleren. |
| U00300 | Papier op in het ontvangende apparaat. Vraag na bij de ontvanger. |
| U00430 - U00462 | Ontvangst is geannuleerd wegens incompatibiliteit met communicatiefuncties van het verzendapparaat ook al was er verbinding. |
| U00601 - U00690 | Communicatie is beëindigd wegens storing op het apparaat. Verzend of ontvang opnieuw. |
| U00700 | Communicatie is beëindigd wegens storing op het verzend- of ontvangstapparaat. |
| U00800 - U00811 | Pagina(s) niet correct verstuurd. Verzend opnieuw. Als u nog steeds problemen ondervindt, reduceer dan de beginsnelheid verzenden en verzend opnieuw.  OPMERKING Als de communicatiefout regelmatig optreedt, verander dan de standaardinstelling van de beginsnelheid verzenden in Systeemmenu. |
| U00900 - U00910 | Pagina(s) niet correct ontvangen. Vraag de afzender om opnieuw te versturen.  OPMERKING Als de communicatiefout regelmatig optreedt, verander dan de standaardinstelling van de startsnelheid ontvangen in Systeemmenu. |
| U01000 - U01097 | Communicatiefout tijdens verzending. Verzend opnieuw. Als u nog steeds problemen ondervindt, reduceer dan de beginsnelheid verzenden en verzend opnieuw.  OPMERKING Als de communicatiefout regelmatig optreedt, verander dan de standaardinstelling van de beginsnelheid verzenden in Systeemmenu. |
| U01100 - U01196 | Communicatiefout tijdens ontvangst. Vraag de afzender om opnieuw te versturen.  OPMERKING Als de communicatiefout regelmatig optreedt, verander dan de standaardinstelling van de startsnelheid ontvangen in Systeemmenu. |
| U01400 | Maken van verbinding met het verzend- of ontvangstapparaat mislukt doordat opbellen via toonsignalen gebruikt werd bij een pulssignaalensysteem. |
| U01500 | Communicatiefout tijdens hogesnelheidsverzending. Verzend opnieuw. Als u nog steeds problemen ondervindt, reduceer dan de beginsnelheid verzenden en verzend opnieuw.  OPMERKING Als de communicatiefout regelmatig optreedt, verander dan de standaardinstelling van de beginsnelheid verzenden in Systeemmenu. |

| Foutcode | Mogelijke oorzaak/oplossing |
|-----------------|----------------------------------------------------------------------------------------------------------------------------------------------------------------------------------------------------------------------------------------------------------------------------------------------------------------------------------------------------------------------------------------------------------------------------------------------------------------------------------------------------------------------------------------------------------------------------------------------------------------------|
| U01600 | <p>Communicatiefout tijdens hogesnelheidsontvangst. Vraag de afzender om de transmissiesnelheid lager in te stellen en opnieuw te versturen.</p> <p> OPMERKING Als de communicatiefout regelmatig optreedt, verander dan de standaardinstelling van de startsnelheid ontvangen in Systeemmenu.</p> |
| U01700 - U01720 | <p>Communicatiefout tijdens hogesnelheidsverzending. Verzend opnieuw. Als u nog steeds problemen ondervindt, reduceer dan de beginsnelheid verzenden en verzend opnieuw.</p> <p> OPMERKING Als de communicatiefout regelmatig optreedt, verander dan de standaardinstelling van de beginsnelheid verzenden in Systeemmenu.</p> |
| U01721 | <p>Communicatiefout tijdens hogesnelheidsverzending. Gebruikte transmissiesnelheid is mogelijk niet beschikbaar op het ontvangende apparaat. Stel de transmissiestartsnelheid lager in en verzend opnieuw.</p> |
| U01800 - U01820 | <p>Communicatiefout tijdens hogesnelheidsontvangst. Vraag de afzender om de transmissiesnelheid te verlagen en opnieuw te verzenden of om de startsnelheid ontvangen in Systeemmenu te verminderen.</p> |
| U01821 | <p>Communicatiefout tijdens hogesnelheidsontvangst. Gebruikte transmissiesnelheid is mogelijk niet beschikbaar op dit apparaat. Vraag de afzender om de transmissiesnelheid te verlagen en opnieuw te verzenden of om de startsnelheid ontvangen in Systeemmenu te verminderen.</p> |
| U03000 | <p>Tijdens polling-ontvangst kon een fax niet ontvangen worden omdat er geen originelen in het faxapparaat van de andere partij geplaatst waren. Vraag na bij de andere partij.</p> |
| U03200 | <p>Subadres-bulletinboard-ontvangst werd geprobeerd en het apparaat van de andere partij is van ons merk, maar er zaten geen gegevens in de opgegeven subadresbox. Vraag na bij de andere partij.</p> |
| U03300 | <p>Er deed zich een fout voor door onderstaand punt 1 of 2. Vraag na bij de andere partij.</p> <ol style="list-style-type: none"> 1 Het apparaat van de andere partij is van ons merk en er waren zichtbaar verzendbeperkingen ingesteld door de andere partij tijdens polling-ontvangst. Communicatie is beëindigd omdat het wachtwoord onjuist was. 2 Het apparaat van de andere partij is van ons merk en er waren zichtbaar verzendbeperkingen ingesteld door de andere partij tijdens subadres-bulletinboard-ontvangst. Communicatie is beëindigd omdat het wachtwoord onjuist was. |
| U03400 | <p>Polling-ontvangst is beëindigd omdat het wachtwoord ingevoerd door de andere partij niet overeenkwam met de lokale fax-ID op het ontvangende apparaat. Vraag na bij de andere partij.</p> |
| U03500 | <p>Subadres-bulletinboard-ontvangst werd geprobeerd en het apparaat van de andere partij is van ons merk, maar de opgegeven subadresbox was niet geregistreerd op het apparaat van de andere partij. Vraag na bij de ontvanger.</p> |
| U03600 | <p>Het apparaat van de andere partij is van ons merk en subadres-bulletinboard-ontvangst is beëindigd omdat het opgegeven subadreswachtwoord onjuist was. Vraag na bij de andere partij.</p> |
| U03700 | <p>Subadres-bulletinboard-ontvangst werd geprobeerd maar het apparaat van de andere partij is niet voorzien van een subadres-bulletinboard-communicatiefunctie of er waren geen originelen aanwezig in één van de transferboxen (subadresboxen).</p> |
| U04000 | <p>Opgegeven subadresbox is niet geregistreerd in het ontvangende apparaat van ons merk of het subadres komt niet overeen.</p> |
| U04100 | <p>Ontvangende apparaat is niet voorzien van een subadresboxfunctie of het subadres komt niet overeen.</p> |
| U04200 | <p>Gecodeerde verzending is geannuleerd omdat de opgegeven box niet geregistreerd is.</p> |
| U04300 | <p>Gecodeerde verzending is geannuleerd omdat de ontvangende fax niet voorzien is van een gecodeerde communicatiefunctie.</p> |
| U04400 | <p>Gecodeerde verzending is geannuleerd omdat de coderingssleutel niet overeenkomt.</p> |

| Foutcode | Mogelijke oorzaak/oplossing |
|----------|--------------------------------------------------------------------------------------------------------------------------------------------------------------------------------------------------------------------------|
| U04500 | Gecodeerde ontvangst is geannuleerd omdat de coderingssleutel niet overeenkomt. |
| U05100 | Verzending is geannuleerd omdat niet voldaan werd aan de communicatievereisten door de verzendbeperking die op dit apparaat ingesteld is. Vraag na bij de ontvanger. |
| U05200 | Ontvangst is geannuleerd omdat niet voldaan werd aan de communicatievereisten door de ontvangstbeperking die op dit apparaat ingesteld is. |
| U05300 | Ontvangst is geweigerd door de ontvanger omdat niet voldaan werd aan de communicatievereisten door de ontvangstbeperking die op het ontvangende apparaat ingesteld is. Vraag na bij de ontvanger. |
| U14000 | Ontvangst in de subadresbox is beëindigd omdat er geen vrije ruimte meer is in het geheugen van dit apparaat. Maak ruimte vrij door de gegevens in het geheugen te verwerken of annuleer de ontvangst in de subadresbox. |
| U14100 | Verzending naar de subadresbox van het ontvangende apparaat van ons merk is beëindigd omdat er geen vrije ruimte meer is in het geheugen van het ontvangende apparaat. Vraag na bij de ontvanger. |
| U19000 | Ontvangst in het geheugen is beëindigd omdat er geen vrije ruimte meer is in het geheugen van dit apparaat. Maak ruimte vrij door de opgeslagen gegevens te verwerken en vraag de afzender om opnieuw te versturen. |
| U19100 | Verzending is beëindigd omdat er geen vrije ruimte meer is in het geheugen van het ontvangende apparaat. Vraag na bij de ontvanger. |
| U19300 | Verzending is beëindigd vanwege een gegevensfout tijdens de verzending. Verzend opnieuw. |

Problemen oplossen

Als zich een probleem voordoet, controleer dan eerst de volgende punten. Als het probleem aanhoudt, neem dan contact op met uw dealer of servicevertegenwoordiger.

| Probleem | Controlepunten | Mogelijke oplossing | Referentiepagina |
|---------------------------------------------|----------------------------------------------------------------------|-----------------------------------------------------------------------------------------------------------------------------------------------|---------------------|
| Verzenden van documenten lukt niet. | Is de modulaire kabel goed aangesloten? | Sluit de modulaire kabel op de juiste manier aan. | — |
| | Wordt <i>Fout bij verzenden</i> weergegeven? | Verhelp de oorzaak van de fout en verzend opnieuw. | 6-6 |
| | Is er een verzendbeperking ingeschakeld? | Annuleer de verzendbeperking. | — |
| | Maakt u gebruik van een IP-telefoonlijn? | U kunt waarschijnlijk de communicatiefout tijdelijk wissen door het wijzigen van de [Tekst start snelheid] instelling in Verzending. | — |
| Gecodeerde communicatie lukt niet. | Zijn de registraties zowel bij de afzender als de ontvanger correct? | Controleer goed de registraties bij zowel de afzender als de ontvanger. | — |
| Schakelen op afstand lukt niet. | Wordt er een pulslijn gebruikt? | Bepaalde telefoons versturen toonsignalen met de toetsen. Raadpleeg de gebruikershandleiding van uw telefoontoestel. | — |
| | Klopt het nummer voor Schakelen op afstand? | Controleer de registratie. (Standaard: 55) | — |
| Geen afdruk na ontvangst. | Is doorsturen uit het geheugen geactiveerd? | Controleer de doorstuurbestemming. | — |
| Ontvangen van documenten lukt niet. | Is de modulaire kabel goed aangesloten? | Sluit de modulaire kabel op de juiste manier aan. | — |
| | Wordt <i>Communicatiefout</i> weergegeven? | Verhelp de oorzaak van de fout en vraag de afzender om opnieuw te proberen. | 6-6 |
| | Maakt u gebruik van een IP-telefoonlijn? | U kunt waarschijnlijk de communicatiefout tijdelijk wissen door het wijzigen van de [Startsnelheid ontvangen] instelling in Ontvangst. | — |
| | Is er een ontvangstbeperking ingeschakeld? | Annuleer de ontvangstbeperking. | — |
| Ontvangen in het geheugen lukt niet. | Is er ruimte vrij in het geheugen? | Ontvang nadat er ruimte vrijgekomen is in het geheugen of maak ruimte vrij in het geheugen. | — |

| Probleem | Controlepunten | Mogelijke oplossing | Referentie-pagina |
|----------------------------------------------------------------|-------------------------------------------------------------------------------------------------------------------------------------------------|------------------------------------------------------------------------------------------------------------------------------------------------------------------------------------------------------------------------------|-------------------|
| Subadresverzending lukt niet. | Is het ontvangende faxapparaat voorzien van een subadresverzendfunctie? | Subadresverzending kan slechts uitgevoerd worden als het ontvangende faxapparaat een soortgelijke subadresverzendfunctie heeft. | — |
| | Komt het ingevoerde subadres of subadreswachtwoord overeen met het subadres of subadreswachtwoord geregistreerd in het ontvangende faxapparaat? | Als uw invoer juist is, vraag dan na bij de ontvanger. Dit apparaat gebruikt geen subadreswachtwoord voor ontvangst. | — |
| | Is er ruimte vrij in het geheugen van het ontvangende faxapparaat? | Vraag na bij de ontvanger. | — |
| Doorsturen uit het geheugen lukt niet. | Is doorsturen uit het geheugen ingesteld op [Aan] ? | Controleer de instelling voor doorsturen uit het geheugen. | — |
| Doorsturen uit het geheugen met een subadres lukt niet. | Is het ontvangende faxapparaat voorzien van een subadresverzendfunctie? | Subadresverzending kan slechts uitgevoerd worden als het ontvangende faxapparaat een soortgelijke subadresverzendfunctie heeft. | — |
| | Komt het ingevoerde subadres overeen met het subadres geregistreerd in het ontvangende faxapparaat? | Als uw invoer juist is, vraag dan na bij de ontvanger. Dit apparaat gebruikt geen subadreswachtwoord voor ontvangst. | — |
| Uitvoeren uit een subadresbox lukt niet. | Is er een boxwachtwoord ingesteld? | Voer het juiste boxwachtwoord in. | — |
| Polling-ontvangst lukt niet. | Wordt polling-verzending correct gebruikt op het verzendapparaat? | Vraag na bij de ontvanger. | — |
| Subadres-bulletinboard-communicatie lukt niet. | Is het faxapparaat van de andere partij voorzien van een soortgelijke subadres-bulletinboard-communicatiefunctie? | Als het faxapparaat van de andere partij niet voorzien is van een soortgelijke subadres-bulletinboard-communicatiefunctie, dan kunnen geen faxen ontvangen worden via een subadres-bulletinboard. Vraag na bij de ontvanger. | — |
| | Is het ingevoerde subadres of subadreswachtwoord correct? | Als uw invoer juist is, vraag dan na bij de ontvanger. | — |

Veelgestelde vragen

De volgende vragen worden vaak gesteld na aankoop van het product.

| | Vraag | Antwoord |
|---|-----------------------------------------------------------------------------|----------------------------------------------------------------------|
| 1 | Ik wil een voltooiingsstempel toevoegen bij het verzenden van faxberichten. | Dit product beschikt niet over een functie voor voltooiingsstempels. |
| 2 | Ik wil kleurenfaxen verzenden en ontvangen. | Faxafbeeldingen worden in zwart-wit verzonden en ontvangen. |

7 Appendix

In dit hoofdstuk worden de volgende onderwerpen uitgelegd:

| | |
|---------------------------------|-----|
| Invoermethode voor tekens | 7-2 |
| Specificaties | 7-3 |
| Menudiagram | 7-5 |

Invoermethode voor tekens

Om karakters in te voeren voor een naam, gebruikt u het toetsenbord op het aanraakscherm en volgt u de onderstaande stappen.

OPMERKING
Als toetsenbordlay-out hebt u de keuze tussen QWERTY, QWERTZ en AZERTY, net als bij het toetsenbord van een pc. Wijzig indien nodig de lay-out. Voor meer informatie over het wijzigen van de lay-out, raadpleeg:

► *Gebruikershandleiding* van het apparaat

In dit voorbeeld wordt QWERTY gebruikt. U kunt met dezelfde stappen een andere lay-out selecteren.

Invoerschermen

Invoerscherm voor kleine letters

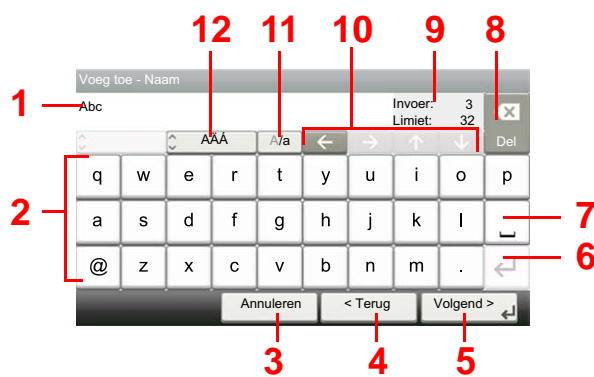

| Nr. | Display/toets | Beschrijving |
|-----|------------------------------|-----------------------------------------------------------------------------------------------------------------|
| 1 | Display | Geeft de ingevoerde karakters weer. |
| 2 | Toetsenbord | Druk op een teken om het in te voeren. |
| 3 | [Annuleren] | Druk op deze toets om de ingevoerde karakters te annuleren en terug te keren naar het scherm voor het invoeren. |
| 4 | [< Terug] | Druk op deze toets om terug te keren naar het vorige scherm. |
| 5 | [OK] / [Volgend >] | Druk op deze toets om de ingevoerde karakters te bewaren en om naar het volgende scherm te gaan. |
| 6 | Enter-toets | Druk op deze toets om naar de volgende regel te gaan. |
| 7 | Spatietoets | Druk op deze toets om een spatie in te voegen. |
| 8 | Delete-toets | Druk op deze toets om het karakter links van de cursor te verwijderen. |
| 9 | Weergave [Invoer] / [Limiet] | Geeft het maximaal aantal karakters en het aantal ingevoerde karakters weer. |
| 10 | Pijltjestoetsen | Druk op deze toetsen om de cursor in het display te verplaatsen. |
| 11 | [A/a] / [a/A] | Druk op deze toets om te wisselen tussen hoofdletters en kleine letters. |
| 12 | [ABC] / [Symbol] | Om te selecteren welke soort karakters ingevoerd worden. Druk op [Symbol] om symbolen of cijfers in te voeren. |

Specificaties

 **BELANGRIJK**

Wijzigingen van specificaties voorbehouden zonder voorafgaande kennisgeving.

FAX-functie

| Item | Beschrijving |
|-----------------------------|--------------------------------------------------------------------------------------------------------------------------------------------------------------------------------------------------------------------------------------------------------------------------------|
| Compatibiliteit | G3 |
| Communicatielijn | Telefoonlijn met abonnement |
| Transmissietijd | Minder dan 3 seconden (33.600 bps, JBIG, ITU-T A4-R #1 grafiek) |
| Transmissiesnelheid | 33.600/31.200/28.800/26.400/24.000/21.600/19.200/16.800/14.400/12.000/ 9600/7200/4800/2400 bps |
| Compressiemethode | JBIG/MMR/MR/MH |
| Foutcorrectie | ECM |
| Origineelformaat | Max. breedte: 216 mm, Max. lengte: 915 mm |
| Automatische documentinvoer | P-4536i MFP Max. 75 vel (met documenttoevoer) P-5536i MFP/P-6036i MFP Max. 100 vel (met documenttoevoer) |
| Resolutie | Scannen: 200 × 100 dpi Normaal (8 dots/mm × 3,85 lijnen/mm) 200 × 200 dpi Fijn (8 dots/mm × 7,7 lijnen/mm) 200 × 400 dpi Super (Superfijn) (8 dots/mm × 15,4 lijnen/mm) 400 × 400 dpi Ultra (Ultrafijn) (16 dots/mm × 15,4 lijnen/mm) Afdrukken: 600 × 600 dpi |
| Halftonen | 256 tinten (Error diffusion) |
| Snelkiestoets | 100 toetsen |
| Meervoudige verzending | Max. 100 bestemmingen |
| Vervanggeheugenontvangst | 256 vellen of meer (bij gebruik van ITU-T A4 #1) |
| Beeldgeheugencapaciteit | 3,5 MB (standaard) (voor faxverzending en -ontvangst) |
| Rapporten | Verzendresultaatrapport, ontvangresultaatrapport, activiteitenrapport, statuspagina |

Netwerkfax functies

| Item | Beschrijving |
|---------------------------|------------------------------------------------------------------------------------------------------------------------------------------------------------------------------------------------------------------------------------------------------------------------------|
| Hardware | IBM PC-AT compatibele computer |
| Interface | 10BASE-T, 100BASE-TX, 1000BASE-T |
| Besturingssysteem | Windows Server 2008/2012/2016 en Windows 7/8/8.1/10 |
| Verzendresolutie | Ultrafijn (400 × 400dpi), Fijn (200 × 200dpi), Normaal (100 × 200dpi) |
| Documentformaat | Letter, Legal, Statement, A4, A5, Folio, B5 (JIS) |
| Uitgestelde faxverzending | In functie van de instellingen in de Network FAX Driver (instellen is mogelijk in stappen van 1 minuut binnen de daaropvolgende 24 uur) |
| Verzenden en afdrukken | Faxverzending en afdrukken op het apparaat is beschikbaar |
| Multi-versturen | Maximaal 100 bestemmingen |
| Taakaccounting | Vereist de invoer van een gebruikersnaam en wachtwoord in de Network FAX Driver wanneer Aanmelding gebruiker is ingeschakeld op het faxapparaat. Vereist de invoer van een account-ID in de Network FAX Driver wanneer Taakaccounting is ingeschakeld op het faxapparaat. |
| Voorblad | Er kan een formaat worden gekozen met behulp van de Network FAX Driver of een sjabloon worden aangemaakt. |

Menudiagram

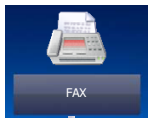

| | |
|-------------------------------------------------------------------------------------------------|-----------------------------------------------------------------------------------|
| bestemm. (pagina 3-7) | |
| Adresboek (pagina 3-9) | |
| Extern adresboek (raadpleeg <i>Embedded Web Server RX User Guide.</i>) | |
| Snelkiestoets (pagina 3-10) | |
| Functies | Stille Modus (raadpleeg de <i>Engelse FAX gebruikershandleiding.</i>) |
| | Origineel formaat (raadpleeg de <i>Engelse FAX gebruikershandleiding.</i>) |
| | Afdr.richting origineel (raadpleeg de <i>Engelse FAX gebruikershandleiding.</i>) |
| | Duplex (raadpleeg de <i>Engelse FAX gebruikershandleiding.</i>) |
| | FAX TX-resolutie (raadpleeg de <i>Engelse FAX gebruikershandleiding.</i>) |
| | Dichtheid (raadpleeg de <i>Engelse FAX gebruikershandleiding.</i>) |
| | Orig. afbeelding (raadpleeg de <i>Engelse FAX gebruikershandleiding.</i>) |
| | Continu scannen (raadpleeg de <i>Engelse FAX gebruikershandleiding.</i>) |
| | Bestandsnaam invoeren (raadpleeg de <i>Engelse FAX gebruikershandleiding.</i>) |
| | Lang origineel (raadpleeg de <i>Engelse FAX gebruikershandleiding.</i>) |
| | Melding taak voltooid (raadpleeg de <i>Engelse FAX gebruikershandleiding.</i>) |
| | Uitgestelde faxverz. (raadpleeg de <i>Engelse FAX gebruikershandleiding.</i>) |
| | Directe faxverz. (raadpleeg de <i>Engelse FAX gebruikershandleiding.</i>) |
| | Fax Polling RX (raadpleeg de <i>Engelse FAX gebruikershandleiding.</i>) |
| FAX TX-rapport (raadpleeg de <i>Engelse FAX gebruikershandleiding.</i>) | |
| toev./bew Sneltoets (raadpleeg voor meer informatie de gebruikershandleiding van het apparaat.) | |



Vak Subadres (raadpleeg de *Engelse FAX gebruikershandleiding.*)

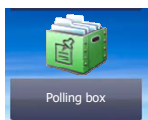

Polling box (raadpleeg de *Engelse FAX gebruikershandleiding.*)



Ontvangstbox FAX-geheugen (raadpleeg de *Engelse FAX gebruikershandleiding*.)

Status/
Taak annuleren

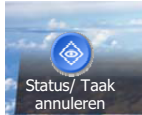

| | |
|-------------------------------------------------------------------------------------------------------------|-------------------------------------------------------------------------------|
| Status afdr.taak (raadpleeg voor meer informatie de gebruikershandleiding van het apparaat.) | |
| Taakstatus verst (raadpleeg voor meer informatie de gebruikershandleiding van het apparaat.) | |
| Taakst.opslaan (raadpleeg voor meer informatie de gebruikershandleiding van het apparaat.) | |
| Geplande taak (raadpleeg de <i>Engelse FAX gebruikershandleiding</i> .) | |
| Log afdruktaak (raadpleeg voor meer informatie de gebruikershandleiding van het apparaat.) | |
| Taaklog verst. (raadpleeg voor meer informatie de gebruikershandleiding van het apparaat.) | |
| Takenlog opslaan (raadpleeg voor meer informatie de gebruikershandleiding van het apparaat.) | |
| FAX taaklog | Logb.verz.faxen (raadpleeg de <i>Engelse FAX gebruikershandleiding</i> .) |
| | Logb.ink.faxen (Raadpleeg de <i>Engelse FAX gebruikershandleiding</i> .) |
| | Rapport uitg. faxen (Raadpleeg de <i>Engelse FAX gebruikershandleiding</i> .) |
| | Rapport ink. faxen (Raadpleeg de <i>Engelse FAX gebruikershandleiding</i> .) |
| Scanner (raadpleeg de <i>gebruikershandleiding</i> van het apparaat.) | |
| Printer (raadpleeg de <i>gebruikershandleiding</i> van het apparaat.) | |
| Ontvangstbox FAX-geheugen (raadpleeg voor meer informatie de <i>gebruikershandleiding</i> van het apparaat) | |
| Fax | Lijn uit (pagina 3-5) |
| | Handm. ontv. (pagina 4-4) |
| Tonerstatus (raadpleeg de <i>gebruikershandleiding</i> van het apparaat.) | |
| Papierstatus (raadpleeg de <i>gebruikershandleiding</i> van het apparaat.) | |
| Verwisselbaar geheugen (raadpleeg voor meer informatie de gebruikershandleiding van het apparaat.) | |
| USB-toetsenbord (raadpleeg de <i>gebruikershandleiding</i> van het apparaat.) | |
| Bluetooth toetsenbord (raadpleeg de <i>gebruikershandleiding</i> van het apparaat) | |
| Netwerk Status verbinding (raadpleeg de <i>gebruikershandleiding</i> van het apparaat.) | |
| Optie Netwerk Status verbinding (raadpleeg de <i>gebruikershandleiding</i> van het apparaat.) | |
| Wi-Fi Direct (raadpleeg de <i>gebruikershandleiding</i> van het apparaat) | |
| Draadloos netw. (raadpleeg de <i>gebruikershandleiding</i> van het apparaat) | |
| Wi-Fi (raadpleeg de <i>gebruikershandleiding</i> van het apparaat) | |
| SSD (raadpleeg de <i>gebruikershandleiding</i> van het apparaat.) | |

Systeemmenu/
Tellers

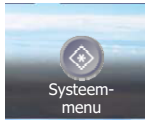

| | |
|--------------------------------------------------------------------|--------------------------------------------------------------------------------------|
| Versnelde installatie-wizard | Fax setup (pagina 2-8) |
| | Papier setup (raadpleeg de <i>gebruikershandleiding</i> van het apparaat.) |
| | Energiebesparing setup (raadpleeg de <i>gebruikershandleiding</i> van het apparaat.) |
| | Netwerkconfiguratie (raadpleeg de <i>gebruikershandleiding</i> van het apparaat.) |
| Taal (raadpleeg de <i>gebruikershandleiding</i> van het apparaat.) | |

| | | | |
|---------------------------------------------------------------------------------------------------------------|----------------------------------------------------------------------------------------|------------------------------------------------------------------------------------------------|--|
| Rapport (raadpleeg de <i>Engelse FAX gebruikershandleiding.</i>) | Rapport afdrukken (raadpleeg de <i>Engelse FAX gebruikershandleiding.</i>) | Statuspagina (raadpleeg de <i>Engelse FAX gebruikershandleiding.</i>) | |
| | | Lettertipes (raadpleeg de <i>gebruikershandleiding</i> van het apparaat.) | |
| | | Netwerkstatus (raadpleeg de <i>gebruikershandleiding</i> van het apparaat.) | |
| | | Servicestatus (raadpleeg de <i>gebruikershandleiding</i> van het apparaat.) | |
| | | Accountrapport (raadpleeg de <i>gebruikershandleiding</i> van het apparaat.) | |
| | | Subadres boxenlijst (raadpleeg de <i>Engelse FAX gebruikershandleiding.</i>) | |
| | | FAX-lijst (index) (raadpleeg de <i>Engelse FAX gebruikershandleiding.</i>) | |
| | | FAX-lijst (Nr.) (raadpleeg de <i>Engelse FAX gebruikershandleiding.</i>) | |
| | | Rapport uitg. faxen (raadpleeg de <i>Engelse FAX gebruikershandleiding.</i>) | |
| | | Rapport ink. faxen (Raadpleeg de <i>Engelse FAX gebruikershandleiding.</i>) | |
| | | Optionele netwerkstatus (raadpleeg de <i>gebruikershandleiding</i> van het apparaat.) | |
| | Rapport data def.verwijd.(raadpleeg de <i>gebruikershandleiding</i> van het apparaat.) | | |
| | Inst. beheerdersrapport (raadpleeg de <i>Engelse FAX gebruikershandleiding.</i>) | Rapport uitg. faxen (raadpleeg de <i>Engelse FAX gebruikershandleiding.</i>) | |
| Rapport ink. faxen (raadpleeg de <i>Engelse FAX gebruikershandleiding.</i>) | | | |
| Instelling result.rapport | Rapport verzendresultaten | E-mail/map (raadpleeg de <i>gebruikershandleiding</i> van het apparaat.) | |
| | | FAX (raadpleeg de <i>Engelse FAX gebruikershandleiding.</i>) | |
| | | Afbeelding toevoegen van netwerk FAX (raadpleeg de <i>Engelse FAX gebruikershandleiding.</i>) | |
| | | Geannuleerd voor verzend. (raadpleeg de <i>Engelse FAX gebruikershandleiding.</i>) | |
| | | Formaat ontvanger (raadpleeg de <i>Engelse FAX gebruikershandleiding.</i>) | |
| | Result.rapport faxontv. | FAX (raadpleeg de <i>Engelse FAX gebruikershandleiding.</i>) | |
| | | Rapporttype RX-resultaten (raadpleeg de <i>Engelse FAX gebruikershandleiding.</i>) | |
| Berichtinstelling taakeind (raadpleeg voor meer informatie de <i>gebruikershandleiding</i> van het apparaat.) | | | |
| Verzenden loggeschiedenis (raadpleeg voor meer informatie de <i>gebruikershandleiding</i> van het apparaat.) | | | |
| Tellers (raadpleeg de <i>gebruikershandleiding</i> van het apparaat.) | | | |
| Eigenschap gebruiker (raadpleeg de <i>gebruikershandleiding</i> van het apparaat.) | | | |
| Cassette/MF lade instellingen | Cassette 1 (tot 5) (raadpleeg de <i>Engelse FAX gebruikershandleiding.</i>) | | |
| | Multifunctionele lade (raadpleeg de <i>Engelse FAX gebruikershandleiding.</i>) | | |

| | | |
|--------------------------------------------------------------------------------------------|------------------------------------------------------------------------------------------------|---------------------------------------------------------------------------------|
| Algemene instellingen | Standaardscherm (raadpleeg de <i>gebruikershandleiding</i> van het apparaat.) | |
| | Geluid (raadpleeg de <i>Engelse FAX gebruikershandleiding</i> .) | Alarm (raadpleeg de <i>gebruikershandleiding</i> van het apparaat.) |
| | | Volume faxluidspreker (raadpleeg de <i>Engelse FAX gebruikershandleiding</i> .) |
| | | Volume faxmonitor (raadpleeg de <i>Engelse FAX gebruikershandleiding</i> .) |
| | Originele instellingen (raadpleeg de <i>gebruikershandleiding</i> van het apparaat.) | |
| | Papier instel. (raadpleeg de <i>gebruikershandleiding</i> van het apparaat.) | |
| | Standaardinst. Functies | FAX TX-resolutie (raadpleeg de <i>Engelse FAX gebruikershandleiding</i> .) |
| | | Continu scannen (FAX) (raadpleeg de <i>Engelse FAX gebruikershandleiding</i> .) |
| | Voorinst. lim. (raadpleeg de <i>gebruikershandleiding</i> van het apparaat.) | |
| | Foutafhandeling (raadpleeg de <i>gebruikershandleiding</i> van het apparaat.) | |
| | Kleurentoner leeg Actie (raadpleeg de <i>gebruikershandleiding</i> van het apparaat.) | |
| | Maateenheid (raadpleeg de <i>gebruikershandleiding</i> van het apparaat.) | |
| | Toneralarm (raadpleeg de <i>gebruikershandleiding</i> van het apparaat.) | |
| | Status/Log weergeven | Weergave faxlog (raadpleeg de <i>Engelse FAX gebruikershandleiding</i> .) |
| | Afdrukken op afstand (raadpleeg de <i>gebruikershandleiding</i> van het apparaat.) | |
| | Gebruik van functietoetsen (raadpleeg de <i>Engelse FAX gebruikershandleiding</i> .) | |
| | Toon bericht uitschakelen (raadpleeg de <i>Engelse FAX gebruikershandleiding</i> .) | |
| Bericht bij afdrukken banner (raadpleeg de <i>gebruikershandleiding</i> van het apparaat.) | | |
| Home (raadpleeg de <i>gebruikershandleiding</i> van het apparaat.) | | |
| Kopiëren (raadpleeg de <i>gebruikershandleiding</i> van het apparaat.) | | |
| Verzenden (raadpleeg de <i>gebruikershandleiding</i> van het apparaat.) | | |
| Documentbox | Custom Box (raadpleeg voor meer informatie de <i>gebruikershandleiding</i> van het apparaat.) | |
| | Vak Subadres (raadpleeg de <i>Engelse FAX gebruikershandleiding</i> .) | |
| | Taakvenster (raadpleeg voor meer informatie de <i>gebruikershandleiding</i> van het apparaat.) | |
| | Polling box (raadpleeg de <i>Engelse FAX gebruikershandleiding</i> .) | |
| | Ontvangstbox FAX-geheugen (raadpleeg de <i>Engelse FAX gebruikershandleiding</i> .) | |

| | | |
|-------------------------------------------------------------------|-----------------------------------------------------------------------------|----------------------------------------------------------------------------------|
| FAX (raadpleeg de Engelse FAX gebruikershandleiding.) | Alg. verz./ontv. (raadpleeg de Engelse FAX gebruikershandleiding.) | encryptie sleutel opslaan (raadpleeg de Engelse FAX gebruikershandleiding.) |
| | | FAX Diagnose op afstand (raadpleeg de Engelse FAX gebruikershandleiding.) |
| | Verzending (raadpleeg de Engelse FAX gebruikershandleiding.) | Interne naam fax (raadpleeg de Engelse FAX gebruikershandleiding.) |
| | | Lokale FAX-ID (raadpleeg de Engelse FAX gebruikershandleiding.) |
| | | Lokaal faxnummer (raadpleeg de Engelse FAX gebruikershandleiding.) |
| | | TTI (raadpleeg de Engelse FAX gebruikershandleiding.) |
| | | Accountnaam Gebr. (raadpleeg de Engelse FAX gebruikershandleiding.) |
| | | Belmodus (alleen inch-versies) (raadpleeg de Engelse FAX gebruikershandleiding.) |
| | | Aant.opn. bellen (raadpleeg de Engelse FAX gebruikershandleiding.) |
| | | Foutcorr.verzenden (raadpleeg de Engelse FAX gebruikershandleiding.) |
| | | Beginsnelheid verzenden (raadpleeg de Engelse FAX gebruikershandleiding.) |
| | | ContScan glasplaat (raadpleeg de Engelse FAX gebruikershandleiding.) |
| | Ontvangst (raadpleeg de Engelse FAX gebruikershandleiding.) | Mediatype (raadpleeg de Engelse FAX gebruikershandleiding.) |
| | | Datum/tijd ontvangst (raadpleeg de Engelse FAX gebruikershandleiding.) |
| | | Duplex afdrukken (raadpleeg de Engelse FAX gebruikershandleiding.) |
| | | 2-op-1-afdrukken (raadpleeg de Engelse FAX gebruikershandleiding.) |
| | | Batch afdrukken (raadpleeg de Engelse FAX gebruikershandleiding.) |
| | | Belsign.(norm.) (raadpleeg de Engelse FAX gebruikershandleiding.) |
| | | Beltonen (antwoordapparaat) (raadpleeg de Engelse FAX gebruikershandleiding.) |
| | | Belsign.(fx/tel) (raadpleeg de Engelse FAX gebruikershandleiding.) |
| | | Ontvangstmodus (raadpleeg de Engelse FAX gebruikershandleiding.) |
| | | Extern SW kiezen (raadpleeg de Engelse FAX gebruikershandleiding.) |
| | | Encryptie ontvangst (raadpleeg de Engelse FAX gebruikershandleiding.) |
| | | Foutcorr.ontvangen (raadpleeg de Engelse FAX gebruikershandleiding.) |
| | | Startsnelheid ontvangen (raadpleeg de Engelse FAX gebruikershandleiding.) |
| | Verzend-/ontvangstbeperk. (raadpleeg de Engelse FAX gebruikershandleiding.) | |
| | Doorstuurinstelling (raadpleeg de Engelse FAX gebruikershandleiding.) | |
| | Nieuwe best. Invoeren (raadpleeg de Engelse FAX gebruikershandleiding.) | |
| Toepassing (raadpleeg de gebruikershandleiding van het apparaat.) | | |
| Internet (raadpleeg de gebruikershandleiding van het apparaat.) | | |

| | | |
|-----------------------------------------------------------------------------------------|-----------------------------------------------------------------------------------------------------------|------------------------------------------------------------------------|
| Adresboek/One Touch | Adresboek (pagina 3-9) | |
| | Snelkiestoets (pagina 3-10) | |
| | Standaardinst. Adresboek | Sorteren (raadpleeg de <i>gebruikershandleiding</i> van het apparaat) |
| | | Adresboek (raadpleeg de <i>gebruikershandleiding</i> van het apparaat) |
| | Bewerkbeperking (raadpleeg de <i>gebruikershandleiding</i> van het apparaat) | |
| Lijst afdr. (raadpleeg de <i>Engelse FAX gebruikershandleiding</i> .) | | |
| Aanmelding/Taakaccounting (raadpleeg de <i>gebruikershandleiding</i> van het apparaat.) | | |
| Printer (raadpleeg de <i>gebruikershandleiding</i> van het apparaat.) | | |
| Systeem/Netwerk (raadpleeg de <i>gebruikershandleiding</i> van het apparaat.) | | |
| Datum/timer/ Energiebesp.stnd | Datum/tijd (pagina 2-10) | |
| | Datumnotatie (raadpleeg de <i>gebruikershandleiding</i> van het apparaat.) | |
| | De tijdzone instellen. (pagina 2-10) | |
| | Reset Inst Autom (raadpleeg de <i>gebruikershandleiding</i> van het apparaat.) | |
| | Timer scherm reset (raadpleeg de <i>gebruikershandleiding</i> van het apparaat.) | |
| | Standby Timer (raadpleeg de <i>gebruikershandleiding</i> van het apparaat.) | |
| | Slaapstandniveau (Uitgezonderd voor Europa) (raadpleeg de <i>gebruikershandleiding</i> van het apparaat.) | |
| | Regels slaapst. (Alleen Europa) | |
| | Timer slaapstand (raadpleeg de <i>gebruikershandleiding</i> van het apparaat.) | |
| | Slaapstandniveau (raadpleeg de <i>gebruikershandleiding</i> van het apparaat) | |
| | Wekelijkse timerinstellingen (raadpleeg de <i>gebruikershandleiding</i> van het apparaat) | |
| | Fouten automatisch wissen (raadpleeg de <i>gebruikershandleiding</i> van het apparaat.) | |
| | Timer fouten wissen (raadpleeg de <i>gebruikershandleiding</i> van het apparaat.) | |
| | Onbruikbare Tijd (raadpleeg de <i>Engelse FAX gebruikershandleiding</i> .) | |
| Ping Time-out (raadpleeg de <i>gebruikershandleiding</i> van het apparaat) | | |
| Instellen/onderhoud (raadpleeg de <i>gebruikershandleiding</i> van het apparaat.) | | |

Index

Cijfers

2-op-1 afdrukken 4-6

A

Aanraakscherm 2-5

Adresboek 3-9

 Kies een bestemming 3-9

 Zoeken 3-9

Annuleren

 Verzending annuleren (verbinding verbreken) 3-5

 Verzending uit het geheugen annuleren 3-5

Apparaat (namen) 2-2

Automatisch schakelen tussen fax/antwoordapparaat
5-4

Automatisch schakelen tussen fax/telefoon 5-2

Automatische faxontvangst 4-2

B

Batch afdrukken 4-6

Bedieningspaneel 2-4

Berichten 6-4

D

Datum 2-10

Documenttoevoer 2-3

Duplex afdrukken 4-6

E

Enter-toets 2-7

F

FAX mediatype 4-7

Foutcodelijst 6-6

Functie Schakelen op afstand 5-8

Functie schakelen op afstand

 Hoe te gebruiken 5-8

G

Gebruikersaanmelding

 Aanmelden 3-13

Geen afdruk 6-9

Geluidsvolume

 FAX Luidspr.volume 2-8

 FAX Monitorvolume 2-8

 Zoemer bij afronden taak 2-8

H

Handmatig verzenden 5-6

Handmatige ontvangst 4-4, 5-7

I

Invoermethode voor tekens 7-2

L

Lampjes 6-2

Lokaal faxnummer 2-8

Lokale fax-ID 2-8

Lokale faxnaam 2-8

M

Mediatype voor afdrukken 4-7

Menudiagram 7-5

Multi-versturen 3-11

N

Namen en functies van de onderdelen 2-2

O

Ontvangen in het geheugen 4-3

Ontvangen van documenten lukt niet. 6-9

Ontvangstdatum/-tijd 4-6

Ontvangstmethode 4-2

Opnieuw bellen 3-6

P

PBX-instelling 2-11

Problemen oplossen 6-9

S

Scherm Home 2-5

Snelkiesnummer zoeken-toets 2-7

Snelkies-toets

 Bestemming kiezen 3-10

Specificaties 7-3

Subadresverzending lukt niet. 6-10

T

Taakaccounting

 Aanmelden 3-14

Telefoonlijn 2-8

Tijd 2-10

Transmit Terminal Identification (TTI) selecteren 2-8

V

Veelgestelde vragen 6-11

Verzenden met prioriteit onderdrukken 3-4

Verzenden van documenten lukt niet. 6-9

Verzending uit het geheugen 3-2

 Annuleren 3-5

Verzendstatus 3-4

Voorzorgsmaatregelen bij het uitschakelen van het
apparaat 6-3

Vormgevingselementen in deze handleiding iv

W

Wizard Snel installeren 2-8

**QUALITY
CERTIFICATE**

This machine has passed
all quality controls and
final inspection

