

458ci
358ci

GUIA DE USO DE FAX

Leia este Guia de Uso antes de começar a utilizar a máquina e mantenha-o perto desta para uma consulta mais fácil.

Conteúdos

Conteúdos	i
Prefácio	iii
Sobre o Guia de Uso de FAX (este Guia)	iii
Estrutura do guia	iii
Convenções utilizadas neste guia	iv

1 **Informações de natureza jurídica e de segurança 1-1**

Atenção	1-2
Convenções de segurança neste guia	1-2
Sobre este Guia de Uso	1-3
Aviso legal	1-3
INSTRUÇÕES IMPORTANTES DE SEGURANÇA	1-3
IMPORTANTES MESURES DE SECURITE	1-4
Regulamentos técnicos para equipamento terminal	1-4
Declaração de compatibilidade da rede	1-5
Informação sobre marcas comerciais	1-5

2 **Antes de utilizar a máquina de fax 2-1**

Nomes e funções de peças	2-2
Máquina	2-2
Painel de Operação	2-4
Painel táctil	2-5
Pré-visualizar Imagens	2-8
Introduzir números	2-11
Assistente de Configuração Rápida	2-12
Itens de configuração do FAX	2-12
Procedimento de configuração de FAX e Desligar	2-13
Definir data e hora	2-14

3 **Enviar faxes 3-1**

Procedimento de transmissão básica	3-2
Utilizar a remarcação	3-3
Verificar o estado do envio	3-4
Substituir prioridade de envio	3-4
Cancelar transmissão por memória (enquanto os originais são digitalizados) ...	3-5
Cancelar transmissão por memória (durante a comunicação)	3-5
Cancelar a transmissão (perda de ligação da comunicação)	3-6
Métodos para inserir o destino	3-7
Introduzir o número de fax do destino com as teclas numéricas	3-7
Escolher a partir do Livro de endereços	3-9
Escolher a partir da Tecla Um Toque	3-11
Escolher a partir de Procurar (Nº)	3-11
Escolher a partir do histórico de destino	3-12
Verificar e editar destinos	3-12
Transmissão por difusão	3-13
Iniciar/terminar sessão	3-15
Iniciar sessão quando a Administração de Início de Sessão por parte do Utilizador tiver sido ativada	3-15
Iniciar sessão quando a Contabilização de Trabalhos foi ativada	3-17

4	Recepção de faxes	4-1
	Recepção de FAX	4-2
	Método de recepção	4-2
	Define o método de recepção	4-2
	Recepção automática	4-3
	Fluxo de recepção automática	4-3
	Cancelar a recepção (perda de ligação da comunicação)	4-4
	Recepção manual	4-5
	Fluxo de recepção manual	4-5
	Funções da recepção de fax	4-6
	Tipo de material para saída de impressão	4-7
	Origem do Papel Exclusivo para FAX	4-8
	Data/Hora de recepção	4-8
	Impr. Frt. Verso	4-8
	Impressão 2 em 1	4-9
	Impr. Contínua	4-9
5	Usar funções de fax convenientes	5-1
	Usar um telefone ligado	5-2
	Recepção de mudança automática de FAX/Telefone	5-2
	Recepção de mudança automática de FAX/atendedor de chamadas	5-4
	Envio Manual	5-6
	Recepção manual	5-7
	Função de alternância remota	5-8
6	Resolução de problemas	6-1
	Indicadores durante operação de envio/recepção	6-2
	Responder ao estado intermitente do indicador Atenção	6-2
	Precauções para quando desligar a máquina	6-3
	Mensagens	6-4
	Lista de códigos de erro	6-6
	Resolução de problemas	6-9
	Dúvidas habituais	6-11
7	Apêndice	7-1
	Método de introdução de caracteres	7-2
	Ecrãs de introdução	7-2
	Especificações	7-3
	Mapa do Menu	7-5
	Índice	Índice-1

Prefácio

Este Guia de Uso destina-se a ajudá-lo a utilizar a máquina correctamente, a efectuar a manutenção de rotina e, se necessário, a tomar medidas de resolução de problemas, para poder utilizar a máquina sempre em boas condições.

Leia o Guia de Uso antes de utilizar este fac-símile. Mantenha-o perto do fac-símile para uma consulta mais fácil.

Sobre o Guia de Uso de FAX (este Guia)

Estrutura do guia

Este Guia de Operação contém os capítulos seguintes.

Capítulo		Índice
1	Informações de natureza jurídica e de segurança	Faculta informações preventivas sobre a utilização da máquina e informações sobre marcas comerciais.
2	Antes de utilizar a máquina de fax	Explica os nomes das peças e o assistente de configuração rápida.
3	Enviar faxes	Explica os métodos gerais para o envio de faxes e as funções de transmissão.
4	Recepção de faxes	Explica os métodos gerais para a recepção de faxes e as funções de recepção.
5	Usar funções de fax convenientes	Explica funções de fax convenientes, como armazenar faxes recebidos em caixas na memória, reencaminhar faxes recebidos, e a comunicação polling (uma função que permite à parte receptora ligar e iniciar a recepção de fax).
6	Resolução de problemas	Explica o que fazer quando são exibidos erros ou quando ocorrem outros problemas.
7	Apêndice	Explica como introduzir caracteres e apresenta uma lista das especificações do fax.

Convenções utilizadas neste guia

O Adobe Reader XI é utilizado como exemplo nas explicações abaixo.

Clique num item do Índice para saltar para a página correspondente.

Clique para ir da página atual para a página previamente exibida. Isto é conveniente quando pretender voltar à página a partir da qual saltou para a página atual.

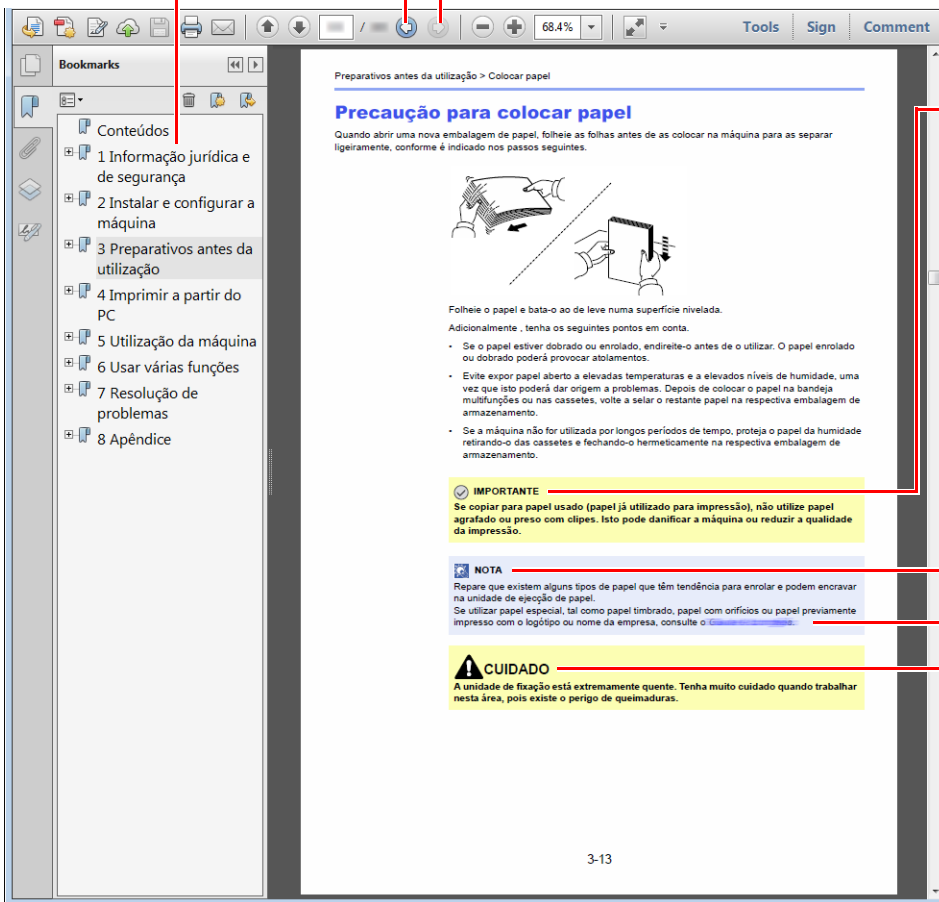

IMPORTANTE

Indica os requisitos e restrições operacionais para utilizar corretamente a máquina e evitar danificar a máquina ou o património.

NOTA

Indica explicações complementares e informações de referência para operações.

Consulte

Clique no texto sublinhado para saltar para a página correspondente.

CUIDADO

Indica que é possível a ocorrência de ferimentos pessoais ou de danos mecânicos, no caso de não se prestar a devida atenção ou de não se cumprir o que está especificado nos pontos em questão.

NOTA

Os itens exibidos no Adobe Reader variam consoante a utilização. Se o Índice ou as ferramentas não forem exibidos, consulte a ajuda do Adobe Reader.

Determinados itens são indicados neste guia pelas convenções descritas abaixo.

Convenção	Descrição
[Negrito]	Indica as teclas e os botões.
"Normal"	Indica uma mensagem ou definição.

Convenções utilizadas nos procedimentos para utilizar a máquina

Neste Guia de Uso, a utilização contínua das teclas no painel táctil corresponde ao seguinte:

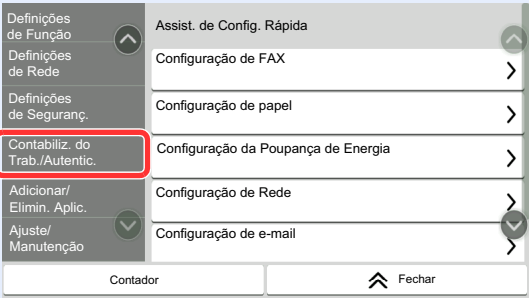
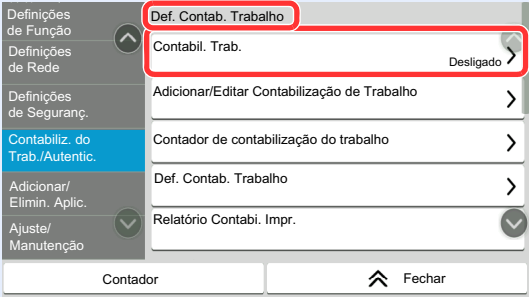
Procedimento real	Procedimento indicado neste guia
<p>Selecione a tecla [Início].</p> <p>▼</p> <p>Selecione [...].</p> <p>▼</p> <p>Selecione [Menu Sistema].</p> <p>▼</p> <p>Selecione [Definições do Disposit.].</p> <p>▼</p> <p>Mova o ecrã para baixo (ou seja, deslize)</p> <p>▼</p> <p>Selecione [Som].</p>	<p>Tecla [Início] > [...] > [Menu Sistema] > [Definições do Disposit.] > [Som]</p>
<p>Selecione [Contabiliz. do Trab./Autentic.].</p>  <p>▼</p> <p>Selecione [Contabil. Trab.] em "Def. Contab. Trabalho".</p> 	<p>[Contabiliz. do Trab./Autentic.] > "Def. Contab. Trabalho" [Contabil. Trab.]</p>

1 Informações de natureza jurídica e de segurança

Leia esta informação antes de utilizar a sua máquina. Este capítulo fornece informações sobre os tópicos seguintes.

Atenção	1-2
Convenções de segurança neste guia	1-2
Sobre este Guia de Uso	1-3
Aviso legal	1-3
INSTRUÇÕES IMPORTANTES DE SEGURANÇA	1-3
IMPORTANTES MESURES DE SECURITE	1-4
Regulamentos técnicos para equipamento terminal	1-4
Declaração de compatibilidade da rede	1-5
Informação sobre marcas comerciais	1-5

Atenção

Convenções de segurança neste guia

As secções deste guia e as peças do fac-símile marcadas com símbolos são avisos de segurança que visam proteger o utilizador, outros indivíduos e os objectos que se encontram nas imediações, e assegurar a utilização correcta e segura do fac-símile.

 **ATENÇÃO:** Indica que é possível a ocorrência de ferimentos graves, ou mesmo de morte, no caso de não se prestar a devida atenção ou de não se cumprir o que está especificado nos pontos em questão.

 **CUIDADO:** Indica que é possível a ocorrência de ferimentos pessoais, ou de danos mecânicos, no caso de não se prestar a devida atenção ou de não se cumprir o que está especificado nos pontos em questão.

Símbolos

O símbolo  indica que a respetiva secção contém avisos de segurança. No símbolo estão indicados pontos específicos de atenção.

 ... [Aviso geral]

 ... [Aviso de temperatura elevada]

O símbolo  indica que a respetiva secção contém informações sobre ações proibidas. Dentro do símbolo são indicados os pontos específicos da ação proibida.

 ... [Aviso de ação proibida]

 ... [Proibido desmontar]

O símbolo  indica que a respetiva secção contém informações sobre ações que devem ser executadas. Dentro do símbolo são indicados os pontos específicos da ação requerida.

 ... [Alerta de ação necessária]

 ... [Retire a ficha da tomada]

 ... [Ligue sempre a máquina a uma tomada com fio de terra]



NOTA

Devido a actualizações por prestação, as informações que constam neste Guia de Uso encontram-se sujeitas a alterações sem aviso.

Sobre este Guia de Uso

Este Guia de Uso contém informações sobre o uso das funções de fac-símile desta máquina. Leia este Guia de Uso antes de utilizar a máquina.

Durante o uso, consulte o Guia de Uso da sua máquina para mais informações sobre as seguintes secções.

Ambiente
Precauções de utilização
Colocar papel
Substituição do recipiente de toner
Substituir a Caixa de Resíduos de Toner
Limpeza
Resolver avarias
Responder a mensagens
Desencravar o papel encravado

Aviso legal

NÃO SEREMOS RESPONSABILIZADOS POR PERDAS, PARCIAIS OU TOTAIS, DE DOCUMENTOS QUANDO TAL PERDA FOR CAUSADA POR DANOS DO SISTEMA DE FAX, ANOMALIAS, USO INDEVIDO OU FACTORES EXTERNOS COMO FALHAS DE ELECTRICIDADE; OU POR PERDAS ECONÓMICAS OU DE LUCROS COMO CAUSA DE OPORTUNIDADES PERDIDAS ATRIBUÍVEIS A CHAMADAS PERDIDAS OU CONSEQUENTES MENSAGENS GRAVADAS.

INSTRUÇÕES IMPORTANTES DE SEGURANÇA

Quando utilizar o seu equipamento telefónico, é necessário seguir sempre precauções básicas de segurança para reduzir o risco de incêndio, choque eléctrico e ferimentos nas pessoas, incluindo os seguintes:

CUIDADO: Para reduzir o risco de incêndio, utilize apenas um cabo de telecomunicações N.º 26 AWG ou superior da lista UL ou certificação CSA.

- 1 Não utilize este produto perto de água, por exemplo, perto de uma banheira, bacia de lavagem, pia de cozinha ou tanque de lavar roupa, numa cave húmida ou perto de uma piscina.
- 2 Evite usar um telefone (que não seja sem fios) durante uma tempestade eléctrica. Pode existir o risco remoto de choque eléctrico causado por um relâmpago.
- 3 Não utilize o telefone para comunicar uma fuga de gás perto da fuga.
- 4 Utilize apenas o cabo de alimentação e as baterias indicadas neste manual. Não elimine as baterias num fogo. Possibilidade de explosão. Consulte os regulamentos locais para obter instruções especiais de eliminação.

GUARDE ESTAS INSTRUÇÕES

IMPORTANTES MESURES DE SECURITE

Certaines mesures de sécurité doivent être prises pendant l'utilisation de matériel téléphonique afin de réduire les risques d'incendie, de choc électrique et de blessures. En voici quelques unes:

- 1 Ne pas utiliser l'appareil près de l'eau, p. ex., près d'une baignoire, d'un lavabo, d'un évier de cuisine, d'un bac à laver, dans un sous-sol humide ou près d'une piscine.
- 2 Eviter d'utiliser le téléphone (sauf s'il s'agit d'un appareil sans fil) pendant un orage électrique. Ceci peut présenter un risque de choc électrique causé par la foudre.
- 3 Ne pas utiliser l'appareil téléphonique pour signaler une fuite de gaz s'il est situé près de la fuite.
- 4 Utiliser seulement le cordon d'alimentation et le type de piles indiqués dans ce manuel. Ne pas jeter les piles dans le feu: elles peuvent exploser. Se conformer aux règlements pertinents quant à l'élimination des piles.

CONSERVER CES INSTRUCTIONS

Regulamentos técnicos para equipamento terminal

Equipamento Terminal (ET);TBR 21

Requisitos de anexação para aprovação pan-europeia para ligação a redes telefónicas públicas comutadas (RTPCs) de ET (excluindo ET em apoio ao serviço de telefonia vocal) nas quais o endereçamento da rede, se fornecido, é feito através da sinalização de multifrequência de dupla tonalidade (DTMF).

Este equipamento terminal obedece a:

- TBR21
- AN 01R00 AN para P
- AN 02R01 AN para CH e N
- AN 05R01 AN para D, E, GR, P e N
- AN 06R00 AN para D, GR e P
- AN 07R01 AN para D, E, P e N
- AN 09R00 AN para D
- AN 10R00 AN para D
- AN 11R00 AN para P
- AN 12R00 AN para E
- AN 16R00 Nota Consultiva Geral
- DE 03R00 AN Nacional para D
- DE 04R00 AN Nacional para D
- DE 05R00 AN Nacional para D
- DE 08R00 AN Nacional para D
- DE 09R00 AN Nacional para D
- DE 12R00 AN Nacional para D
- DE 14R00 AN Nacional para D
- ES 01R01 AN Nacional para E
- GR 01R00 AN Nacional para GR
- GR 03R00 AN Nacional para GR
- GR 04R00 AN Nacional para GR
- NO 01R00 AN Nacional para N
- NO 02R00 AN Nacional para N
- P 03R00 AN Nacional para P
- P 08R00 AN Nacional para P

Declaração de compatibilidade da rede

O fabricante declara que o equipamento foi concebido para utilização nas redes telefónicas públicas comutadas (RTPCs) nos seguintes países:

■ Áustria	■ França	■ Liechtenstein	■ Eslováquia
■ Bélgica	■ Alemanha	■ Lituânia	■ Eslovénia
■ Bulgária	■ Grécia	■ Luxemburgo	■ Espanha
■ Chipre	■ Hungria	■ Malta	■ Suécia
■ Chéquia	■ Islândia	■ Noruega	■ Suíça
■ Dinamarca	■ República da Irlanda	■ Polónia	■ Países Baixos
■ Estónia	■ Itália	■ Portugal	■ Reino Unido
■ Finlândia	■ Letónia	■ Roménia	

Informação sobre marcas comerciais

- Microsoft, Windows, Windows Server, Excel e PowerPoint são marcas comerciais registadas ou marcas comerciais da Microsoft Corporation nos E.U.A. e/ou noutros países.
- Adobe Acrobat e Adobe Reader são marcas comerciais da Adobe Systems Incorporated.
- IBM e IBM PC/AT são marcas comerciais da International Business Machines Corporation.

Todos os outros nomes de produtos e empresas presentes neste Guia de Uso são marcas comerciais ou marcas comerciais registadas das respectivas empresas. As designações™ e ® foram omitidas neste guia.

2 Antes de utilizar a máquina de fax

Este capítulo explica os seguintes tópicos:

Nomes e funções de peças	2-2
Máquina	2-2
Painel de Operação	2-4
Painel táctil	2-5
Pré-visualizar Imagens	2-8
Introduzir números	2-11
Assistente de Configuração Rápida	2-12
Itens de configuração do FAX	2-12
Procedimento de configuração de FAX e Desligar	2-13
Definir data e hora	2-14

Nomes e funções de peças

Máquina

Este capítulo explica os nomes das peças quando a máquina é usada como fax. Para as peças necessárias quando se usam outras funções que não a do FAX, consulte:

➔ *Guia de Uso da Máquina*

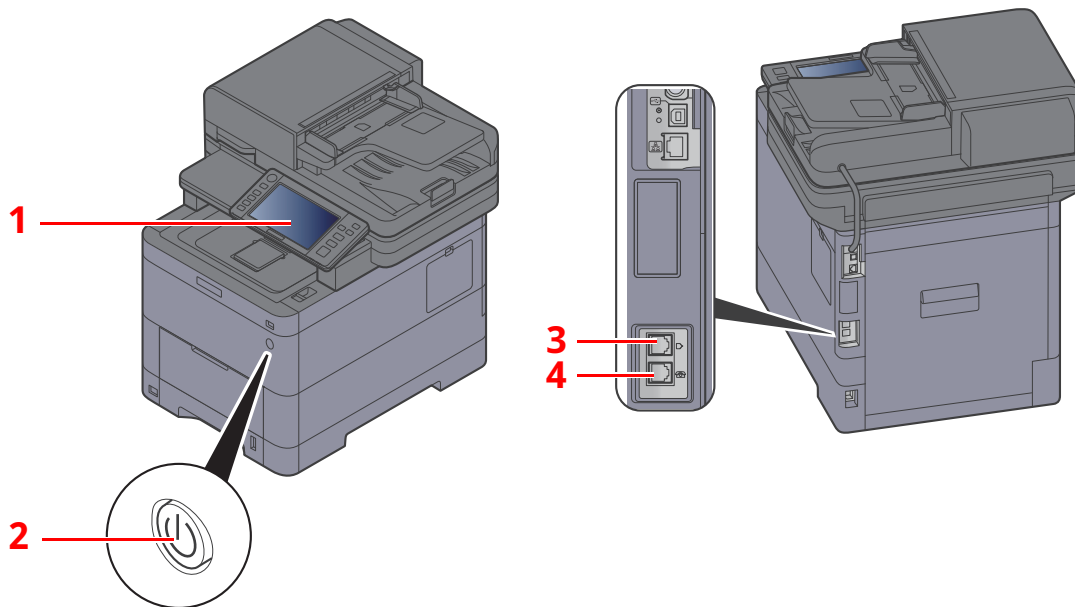

1	Painel de operação	Execute a operação de fax com este painel.
2	Interruptor de alimentação	Ajuste este interruptor para o lado ON (ligado) quando utilizar a operação de fax ou fotocopadora. O painel táctil acende para permitir a operação.
3	Conector LINE	Ligue o fio modular para a linha telefónica a este conector.
4	Conector TEL	Quando usar um aparelho telefónico de venda ao público, ligue o fio modular a este conector.

✔ IMPORTANTE
Não é possível receber um fax, automaticamente, quando o interruptor de alimentação se encontra desligado.

Processador de documentos

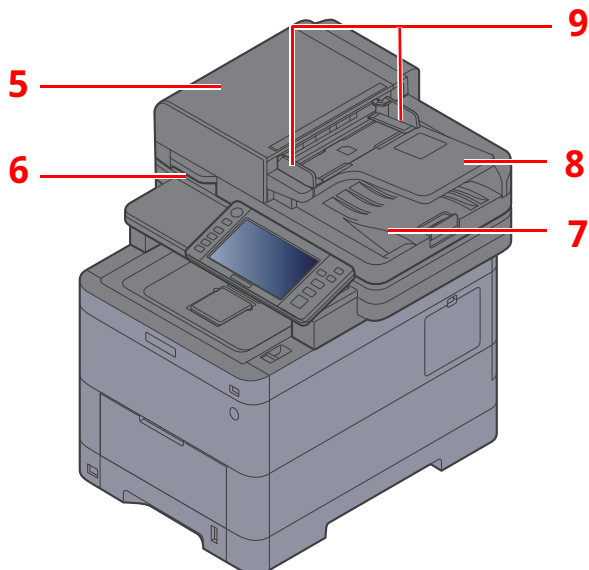

5	Tampa superior	Abra esta tampa quando o original se encontrar encravado no Processador de Documentos.
6	Manípulo de abertura	Segure este manípulo quando estiver a abrir ou a fechar o processador de documentos.
7	Mesa de saída de originais	Os originais lidos são ejetados para esta mesa.
8	Mesa de originais	Coloque os originais em folha nesta mesa.
9	Guias de largura do original	Ajuste estas guias de acordo com a largura do original.

Painel de Operação

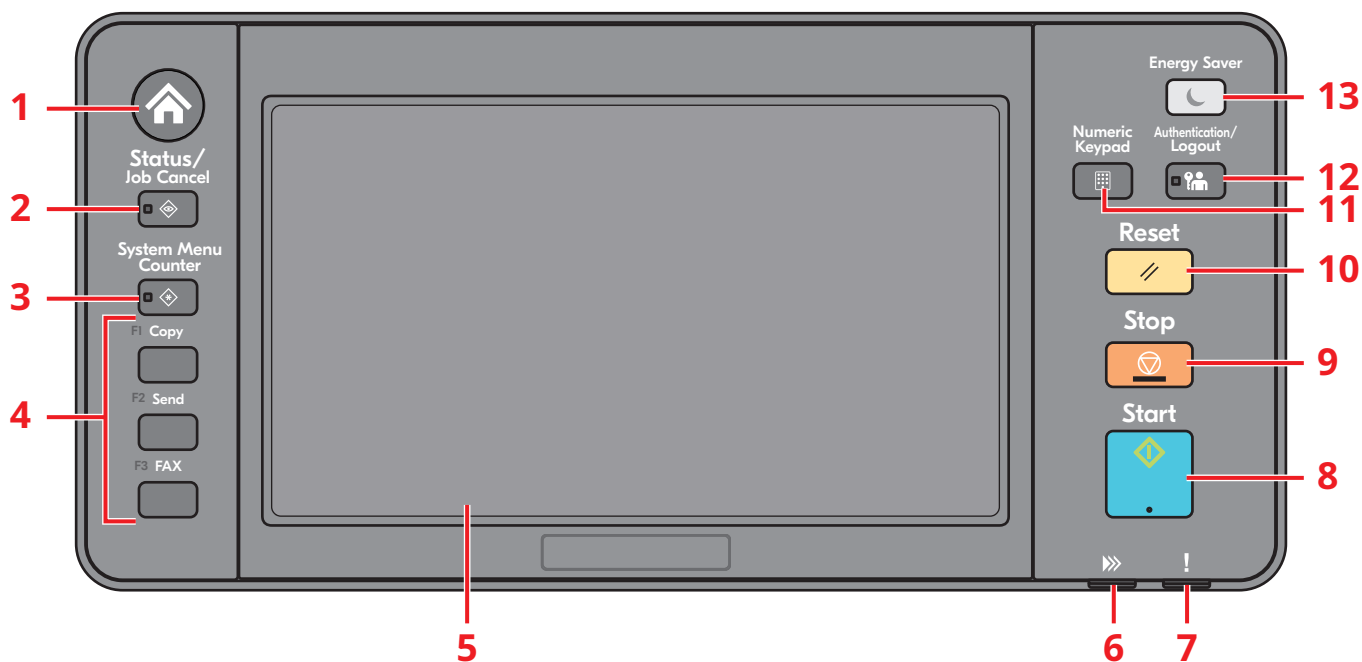

- 1 Tecla **[Início]**: Exibe o ecrã Inicial.
- 2 Tecla **[Status/Job Cancel]**: Exibe o ecrã Estado/Cancelar Trabalho.
- 3 Tecla **[System Menu/Counter]**: Exibe o ecrã Menu Sistema/Contador.
- 4 Tecla de função: Estas teclas permitem o registo de diversas funções e aplicações, incluindo cópia e digitalização.
- 5 Painel tátil: Exibe os botões para configurar as definições da máquina.
- 6 Indicador **[Dados]**: Fica intermitente durante a impressão ou envio/receção.
- 7 Indicador **[Atenção]**: Acende ou fica intermitente quando ocorre um erro e um trabalho é parado.
- 8 Tecla **[Start]**: Inicia as operações de cópia e digitalização e o processamento para as operações de definição.
- 9 Tecla **[Stop]**: Cancela ou interrompe o trabalho a decorrer.
- 10 Tecla **[Reset]**: Repõe as definições nos seus estados predefinidos.
- 11 Tecla **[Numeric Keypad]**: Apresenta o teclado numérico.
- 12 Tecla **[Authentication/Logout]**: Autentica a troca de utilizador e sai da operação para o utilizador atual (ou seja, termina a sessão).
- 13 Tecla **[Energy Saver]**: Coloca a máquina no Modo de Espera. Recupera da espera, se em Modo de Espera.

Painel táctil

Utilização do painel tátil

Esta seção explica o funcionamento básico do painel tátil.

Tocar

Esta é a operação usada para seleccionar um ícone ou tecla.

Neste documento, a operação de toque é expressa como "seleccionar"

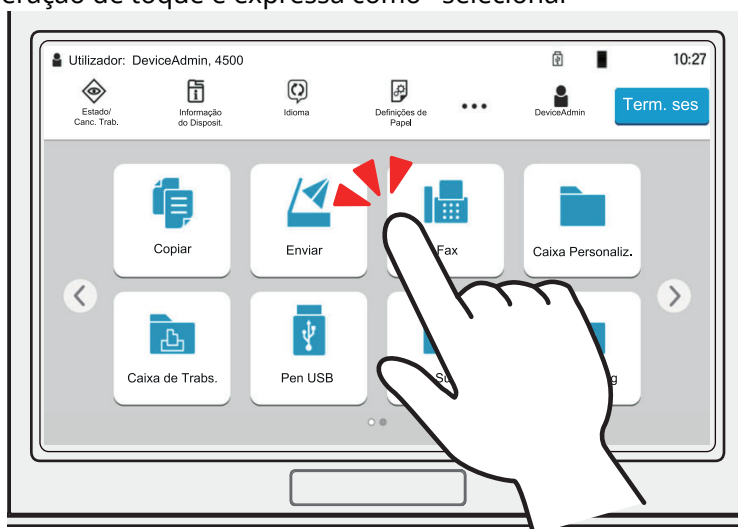

Pop-over

Toque nos ícones e teclas para exibir informações detalhadas sobre os ícones e menus. Um pop-over exibe informações e menus sem alternar entre ecrãs.



Deslizar

Esta é a operação usada para alternar entre ecrãs e exibir itens que não são exibidos na lista.

Mova-se numa direção como se estivesse a traçar no ecrã.

Exemplo: Ecrã inicial

Mova o ecrã para a esquerda e direita.

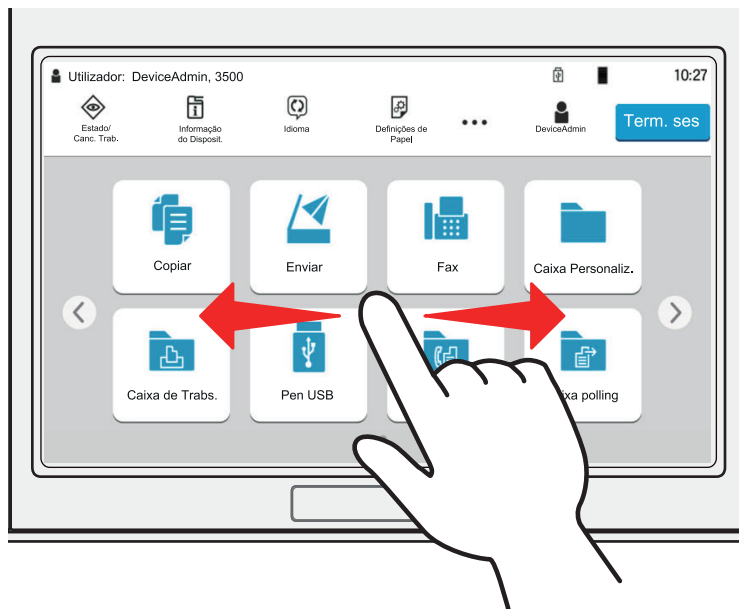

Exemplo: Ecrã Menu de Sistema

Mova o ecrã para cima e para baixo.



Ecrã Inicial

Este ecrã é apresentado ao seleccionar a tecla [Início] no painel de operação. Seleccionar um ícone irá exibir o ecrã correspondente.

Pode alterar os ícones para exibir o ecrã Inicial e respetivo fundo.

➔ *Guia de Uso da Máquina*

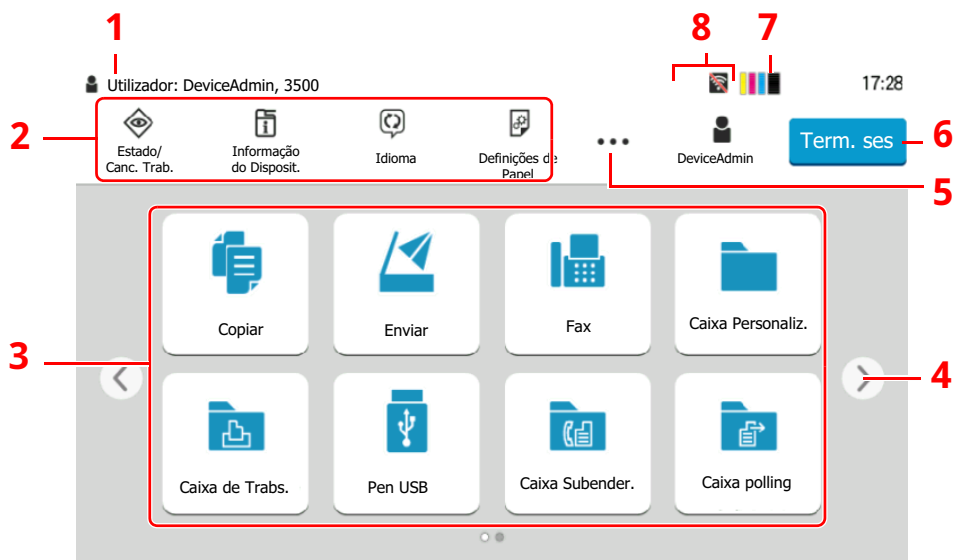

* Dependendo da configuração e das definições de opções, a imagem pode ser diferente do ecrã real.

N.º	Item	Descrição
1	Área Estado	Exibe as mensagens e ícones de estado para o estado atual. Exibe o nome de utilizador com sessão iniciada quando a administração do início de sessão do utilizador está ativa.
2	Barra de ferramentas	Apresenta os ícones da tarefa. Se ocorrer um erro, o ícone [Estado/Canc. Trab.] mostra "!". Assim que o erro for eliminado, o ecrã regressa ao normal.
3	Secretária	Exibe os ícones de aplicação. Os ícones que não são exibidos na primeira página serão exibidos ao mudar a página.
4	Teclas de troca de ecrã	Utilize estes botões para alternar entre páginas do ambiente de trabalho. NOTA Também é possível usar deslizar para alternar entre ecrãs. ➔ Utilização do painel tátil (página 2-5)
5	[...]	Exibe todos os ícones de tarefas, incluindo os ícones exibidos numa área da barra de tarefas num pop-over.
6	[Inic Sess] / [Term. ses]	Inicia sessão ou termina sessão quando a administração do início de sessão do utilizador está ativa.
7	Quantidade restante de toner	Exibe a quantidade restante de toner. Selecione este ícone para exibir detalhes da quantidade restante de toner num pop-over.
8	Sub-ícones de estado	Exibe os ícones que indicam o estado da máquina. Podem ser apresentados 5 ícones. Selecione esta área para exibir as informações do ícone numa pop-over.

Utilização do painel táctil

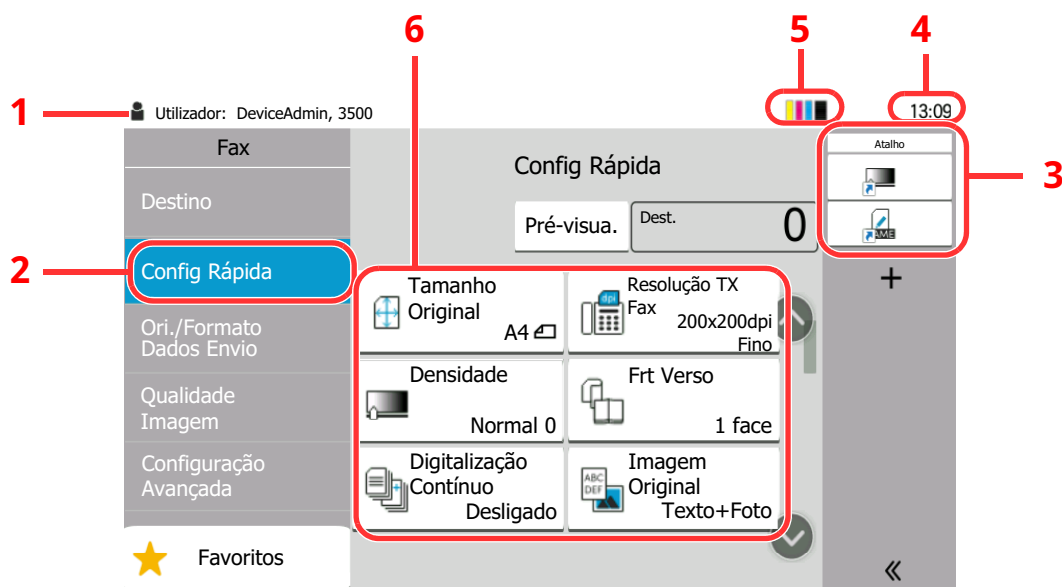

- 1 Apresenta o estado do equipamento e as mensagens de operação necessárias.
- 2 Apresenta o ecrã de Config Rápida.
- 3 Apresenta atalhos registados.
- 4 Exibe a hora.
- 5 Quantidade restante de toner.
- 6 Configure as funções de fax.

Pré-visualizar Imagens

Pode visualizar uma imagem de pré-visualização e um original digitalizado no painel para verificar a imagem a enviar.

1 Exiba o ecrã.

Prepare o envio da imagem conforme descrito no procedimento de transmissão Básico.

➔ [Procedimento de transmissão básica \(página 3-2\)](#)

2 Apresentar uma imagem de pré-visualização.

1 Selecione [Pré-visua.].

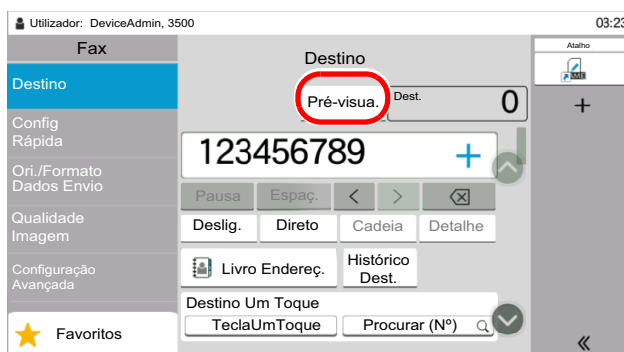

A máquina inicia a digitalização do original. Quando a digitalização estiver concluída, a imagem de pré-visualização é apresentada no painel.

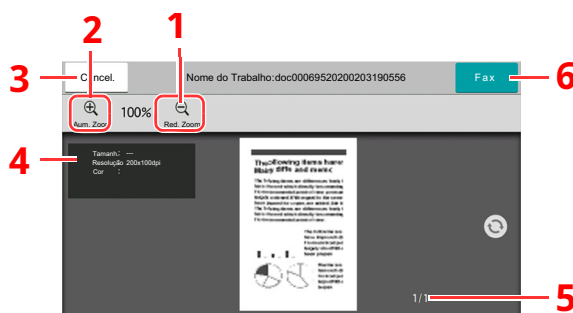

- 1 Diminuir o zoom.
- 2 Aumentar o zoom.
- 3 Cancelar o trabalho.
- 4 Exibe as informações dos dados.
- 5 Exibe o número atual de páginas e o número global de páginas.
- 6 Envia um fax.

NOTA

Se as funções de transmissão abaixo forem modificadas, os resultados são aplicados à imagem de pré-visualização.

- Resolução da Digitalização
- Densidade da Digitalização
- Seleção de Tamanho Original
- Orientação Original
- Seleção da Qualidade da Imagem
- Eliminar Margem/Digitalização completa

➔ Consulte *Guia de Uso de FAX Inglês*

Se um documento com várias páginas for colocado no Processador de documentos, todo o documento será lido e a pré-visualização da primeira página será exibida. Deslize a pré-visualização para a esquerda e direita para exibir uma pré-visualização das páginas pela ordem de leitura.

Não pode alterar as funções de transmissão enquanto a imagem de pré-visualização está a ser apresentada.

Para alterar qualquer uma das funções de transmissão, selecione a tecla [**Stop**] ou selecione [**Cancelar**]. A pré-visualização é abortada e a transmissão é cancelada. Para voltar a ver a pré-visualização, proceda à alteração das funções de transmissão e selecione o destino.

- 2 Prima a tecla [**Start**] para enviar o fax.

Inicia-se a transmissão.

 **NOTA**

Quando a opção [**Ligado**] está selecionada em [**Confirmação de destino antes de Enviar**], é apresentado um ecrã de confirmação do destino quando premir a tecla [**Start**].

➔ *Guia de Uso da Máquina*

Para ver uma pré-visualização da imagem quando utiliza o processador de documentos, volte a colocar os originais no processador de documentos.

É possível fazer a pré-visualização de um documento para transmissão polling da mesma forma.

➔ Consulte *Guia de Uso de FAX Inglês*

Não é possível pré-visualizar imagens nas seguintes situações:

- Durante uma transmissão direta
- Durante a receção polling
- Quando [**Ligado**] é selecionado na definição Original Longo

Utilizar o ecrã Pré-visualizar

Quando o ecrã Pré-visualizar é exibido, é possível efetuar as seguintes ações ao arrastar o dedo que se encontra em contacto com o painel tátil.

Função	Descrição
Deslizar	Se um documento com várias páginas for colocado no Processador de documentos, todo o documento será lido e a pré-visualização da primeira página será exibida. Deslize a pré-visualização para a esquerda e direita para exibir uma pré-visualização das páginas pela ordem de leitura.
Arrastar	Com o dedo em contacto com o painel tátil, deslize o dedo para mover a posição da pré-visualização exibida.
Diminuir zoom Aumentar zoom	Com dois dedos em contacto com o painel tátil, aumente ou diminua o espaço entre os dois dedos para diminuir e aumentar o zoom da visualização.

Introduzir números

Ao introduzir números, aparecem teclas numéricas no painel tátil se selecionar a área onde o número é introduzido.

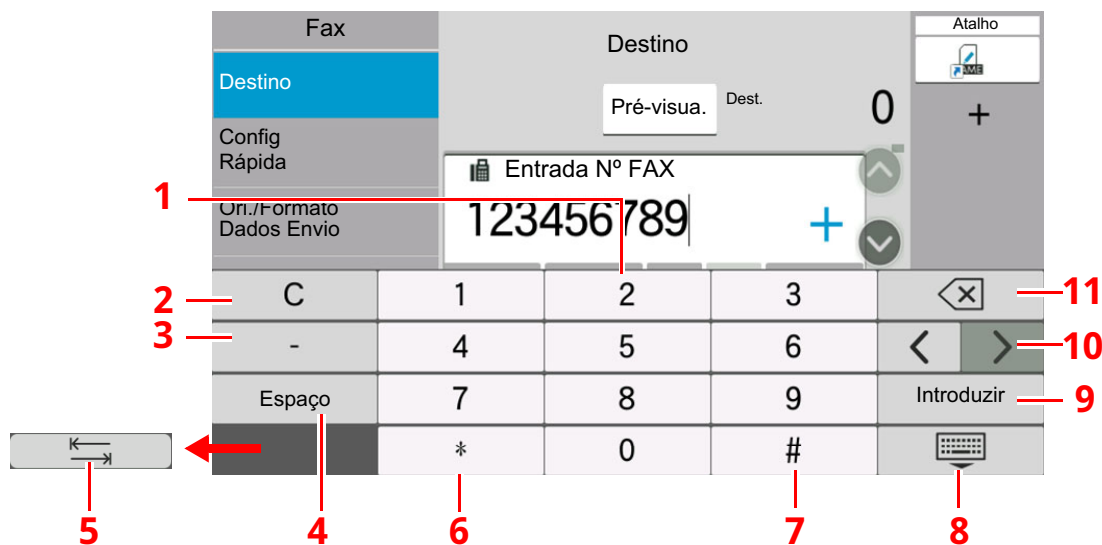

- 1 Introduza números.
- 2 Limpe números introduzidos.
- 3 Introduza um hífen (-).
- 4 Insira um espaço.
- 5 Vá para a próxima caixa de entrada.
- 6 Quando [.] é apresentado: Insere o ponto decimal. Os números inseridos após a seleção desta tecla serão os números após o ponto decimal.
Quando [*] é apresentado: Insere [*].
- 7 Quando [+/-] é apresentado: Alterna entre números positivos e negativos.
Quando [#] é apresentado: Insere [#].
- 8 Feche o teclado numérico.
- 9 É confirmada a entrada por teclas numéricas.
- 10 Desloque o cursor.
- 11 Elimine um carácter à esquerda do cursor.

Assistente de Configuração Rápida

No modo de configuração rápida, é usado um assistente para configurar as seguintes definições. Certifique-se de que completou as definições antes de usar o sistema de fax.

Itens de configuração do FAX

Passo	Item a definir	Descrição	Página de referência
Modo Marcação/RX	Modo Marcar ^{*1}	Selecione o modo de marcação de acordo com o tipo de linha.	—
	Modo de Recepção	Selecione o modo de recepção.	—
Informações de Fax Local	Nome Fax Local	Registe o nome do fax local impresso no fax no sistema de recepção.	—
	Número Fax Local	Introduza o número de fax local a ser impresso no fax no sistema de recepção.	—
	ID FAX Local	Introduza a ID fax local. A ID fax local pode limitar outras partes com as quais pode comunicar. Insira o número da ID de FAX local de quatro dígitos.	—
	TTI	Selecione a impressão, ou não, da informação do fax local no fax do sistema recetor.	—
Volume	Volume Altifalante FAX	Define o volume quando seleciona [Deslig.]. Volume do altifalante: Volume de altifalante incorporado quando a linha está ligada selecionando a tecla [Deslig.].	—
	Volume Monitor FAX	Defina o volume do monitor. Volume do monitor: Volume do altifalante incorporado quando a linha está ligada sem selecionar [Deslig.], como transmissão por memória.	—
	Trab. Finalizado	Emita um som quando um trabalho de impressão é normalmente terminado.	—
Toques	Toques (Normal) ^{*2}	Defina o número de vezes que o telefone toca antes de ser atendido.	—
	Toques (TAD) ^{*2}	Defina o número de vezes que o telefone toca antes de mudar o FAX e telefone.	—
	Toques (FAX/TEL) ^{*2}	Defina o número de vezes que o telefone toca antes de assumir a chamada do atendedor de chamadas.	—
Origem/Saída Papel	Fonte de papel	Especifique o tipo de papel ou cassete a ser usado para a impressão do fax recebido. Quando selecionar [Especificar por Cassete], consulte o seguinte. ➔ <i>Guia de Uso de FAX Inglês</i> Quando selecionar [Especificar por Tipo Media], consulte o seguinte. ➔ <i>Guia de Uso de FAX Inglês</i>	—
Remarcação	N.º Repetições	Defina o número de remarcações.	—

Passo	Item a definir	Descrição	Página de referência
Mostrar Mensag. Desligar	Mostrar Mensag. Desligar	Defina o modo para apresentar uma mensagem de confirmação ao desligar a fonte de alimentação.	—

*1 Apenas para versões em polegadas.

*2 Esta configuração não é apresentada em algumas regiões.



NOTA

As definições podem ser alteradas no menu de sistema.

➔ Consulte *Guia de Uso de FAX Inglês*

Procedimento de configuração de FAX e Desligar



NOTA

Se o ecrã de autenticação de utilizador for exibido, insira o seu nome de utilizador e palavra-passe de início de sessão e seleccione [**Inic. Sessão**].

O nome de utilizador e palavra-passe de início de sessão predefinidos de fábrica são configurados como indicado abaixo.

Nome Ut. In. Ses.: 458ci:4500, 358ci:3500

Palavra-passe Início Sessão: 458ci:4500, 358ci:3500

1 Exiba o ecrã.

Tecla [**Início**] > [...] > [**Menu Sistema**] > [**Assist. de Config.Ráp.**] > [**Configuração de FAX**]

2 Configure a função.

Inicie o assistente. Siga as instruções no ecrã para configurar as definições.

Controlo	Descrição
Terminar	Sai do assistente.
Anterior	Regressa ao item anterior.
Saltar	Avança para o próximo item sem definir o item atual.
Próximo	Avança para o próximo ecrã.
Para trás	Regressa ao ecrã anterior.

Após concluir a configuração, seleccione [**Termin.**].

Definir data e hora

Defina a data e hora locais no local de instalação.

Quando envia um fax usando a função de transmissão, a data e a hora, mediante aqui definidas, serão impressas no cabeçalho do fax. Defina a data, a hora e a diferença horária face ao meridiano de Greenwich da região onde a máquina é utilizada.

NOTA

Certifique-se de que define a diferença horária antes de definir a data e a hora.

Se a administração do início de sessão de utilizador estiver ativa, apenas pode alterar as definições ao iniciar a sessão com privilégios de administrador ou como utilizador com privilégios para definir tal configuração.

O nome de utilizador e palavra-passe de início de sessão predefinidos de fábrica são configurados como indicado abaixo.

Nome Ut. In. Ses.: 458ci:4500, 358ci:3500

Palavra-passe Início Sessão: 458ci:4500, 358ci:3500

1 Exiba o ecrã.

Tecla **[Início]** > [...] > **[Menu Sistema]** > **[Definições do Disposit.]** > **[Data/Hora]**

2 Configure as definições.

Selecione e configure por ordem **[Fuso Horário]** > **[Data/Hora]** > **[Formato Data]**

Item	Descrição
Fuso Horário	Ajuste a diferença horária em relação a GMT. Selecione a localização mais perto na lista. Se seleccionar uma região que use o horário de verão, configure as definições do horário de verão.
Data e Hora	Defina a data e hora para o local onde usa a máquina. Quando a máquina envia um fax, a data e hora definidas na máquina são registadas no cabeçalho do fax. Valor: Ano (2000 a 2035), Mês (1 a 12), Dia (1 a 31), Hora (0 a 23), Minuto (0 a 59), Segundo (0 a 59)
Formato Data	Selecione o formato de apresentação do ano, mês e data. O ano é apresentado na notação Ocidental. Valor: MM/DD/AAAA, DD/MM/AAAA, AAAA/MM/DD

3 Enviar faxes

Este capítulo explica os seguintes tópicos:

Procedimento de transmissão básica	3-2
Utilizar a remarcação	3-3
Verificar o estado do envio	3-4
Substituir prioridade de envio	3-4
Cancelar transmissão por memória (enquanto os originais são digitalizados)	3-5
Cancelar transmissão por memória (durante a comunicação)	3-5
Cancelar a transmissão (perda de ligação da comunicação)	3-6
Métodos para inserir o destino	3-7
Introduzir o número de fax do destino com as teclas numéricas	3-7
Escolher a partir do Livro de endereços	3-9
Escolher a partir da Tecla Um Toque	3-11
Escolher a partir de Procurar (Nº)	3-11
Escolher a partir do histórico de destino	3-12
Verificar e editar destinos	3-12
Transmissão por difusão	3-13
Iniciar/terminar sessão	3-15
Iniciar sessão quando a Administração de Início de Sessão por parte do Utilizador tiver sido ativada	3-15
Iniciar sessão quando a Contabilização de Trabalhos foi ativada	3-17

Procedimento de transmissão básica

O procedimento básico para utilizar o sistema de fax é explicado abaixo.

1 Seleccione [Fax] no ecrã de Início.

Surge o ecrã de base para fax.

2 Coloque os originais.

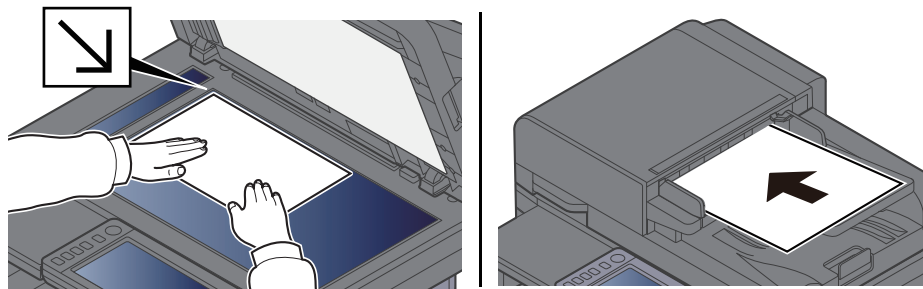

Para colocar originais, consulte:

➔ *Guia de Uso da Máquina*

3 Seleccione o método de transmissão.

Existem dois métodos de transmissão: transmissão da memória e transmissão directa.

Transmissão por memória: O original é digitalizado para a memória antes do início da comunicação. A transmissão da memória está seleccionada por predefinição.

Transmissão directa: O destino é marcado e a comunicação inicia-se antes de o original ser digitalizado.

Selecione [**Direto**] para alterar o método de transmissão para transmissão directa. A tecla será realçada no painel táctil. Se a opção [**Direto**] for seleccionada no estado realçado, o método de transmissão irá mudar para transmissão por memória.

➔ Consulte *Guia de Uso de FAX Inglês*

4 Especificar o destino.

Especifique o destino da transmissão.

➔ [Métodos para inserir o destino \(página 3-7\)](#)

5 Selecionar as funções.

Selecione o separador e configure as funções de transmissão que podem ser utilizadas.

➔ Consulte *Guia de Uso de FAX Inglês*

6 Iniciar o envio.

Prima a tecla [**Start**].

Quando a digitalização termina, tem início a transmissão.

Quando os originais são colocados no processador de documentos

O número do sistema recetor é marcado após os originais serem colocados no processador de documentos, digitalizados e armazenados na memória.

Quando os originais são colocados na superfície de vidro

O número do sistema receptor é marcado após os originais serem colocados na superfície de vidro, digitalizados e armazenados na memória.



NOTA

Quando a digitalização contínua estiver definida, pode continuar com a digitalização de um próximo original após o original na superfície de vidro ter sido armazenado na memória. Cada vez que uma página é digitalizada, é executada uma operação para permitir a digitalização contínua e após os originais terem sido armazenados na memória, o número do sistema receptor é marcado.

➔ Consulte *Guia de Uso de FAX Inglês*

De não houver resposta por parte da outra máquina quando tenta fazer o envio, a máquina irá repetir a chamada automaticamente (repetição automática da chamada). Pode alterar o número de tentativas de repetição automática da chamada.

➔ Consulte *Guia de Uso de FAX Inglês*

Utilizar a remarcação

A remarcação é uma função que lhe permite marcar mais uma vez o último número introduzido. Utilize esta funcionalidade quando o sistema receptor não responde quando tentou enviar um fax. Quando pretender enviar o fax para o mesmo sistema de destino, selecione [**Chm.**] e pode chamar o sistema de destino que marcou na lista de destinos.

1 Selecione [**Chm.**].

2 Prima a tecla [**Start**].

Inicia-se a transmissão.



NOTA

As informações de chamada são canceladas nas seguintes condições.

- Quando desliga a alimentação.
- Quando envia o fax seguinte (são registadas novas informações de chamada).
- Quando termina a sessão.

Verificar o estado do envio

1 Selecione a tecla [**Status/Job Cancel**].

2 Exibe o ecrã **Status trab.env.**

Selecione [**Env. Trabalh**].

A lista de hora, destino e estado aceites é exibida para cada trabalho.

Substituir prioridade de envio

Um trabalho de fax à espera de ser enviado pode ser enviado por substituição da prioridade.

1 Selecione a tecla [**Status/Job Cancel**].

2 Selecione o trabalho a ser enviado por substituição da prioridade.

1 Selecione [**Env. Trabalh**].

2 Selecione o trabalho de fax a ser enviado por substituição da prioridade e selecione [**Alta Priorid.**] > [**Enviar**].

O trabalho de fax selecionado é enviado por substituição da prioridade e os outros trabalhos de fax são deslocados para baixo, na fila de transmissão.



NOTA

Caso exista um trabalho de fax em curso, o trabalho de fax com substituição da prioridade será enviado depois de o trabalho em curso terminar.

Se um trabalho de transmissão por difusão estiver em curso...

Caso exista um trabalho de fax para vários destinos (transmissão por difusão) em curso, o trabalho com substituição da prioridade será enviado quando a transmissão para o destino actual estiver terminada. Quando o trabalho com substituição da prioridade estiver terminado, a transmissão para os restantes destinos será retomado.

Contudo, se o trabalho com substituição da prioridade for uma transmissão por difusão, o trabalho com substituição da prioridade só começará depois de o trabalho de transmissão por difusão terminar.

Cancelar transmissão por memória (enquanto os originais são digitalizados)

1 Selecione a tecla [Stop].

Durante a transmissão por memória, para cancelar a digitalização enquanto os originais estão a ser digitalizados, selecione a tecla **[Stop]** ou selecione **[Cancelar]**.

A digitalização de originais é cancelada e os originais são ejetados. Quando os originais permanecerem no processador de documentos, retire-os da mesa de originais.

Cancelar transmissão por memória (durante a comunicação)



NOTA

Mesmo se a transmissão for cancelada, existe a possibilidade de as páginas digitalizadas antes do cancelamento terem sido enviadas para a parte recetora. Verifique junto da parte recetora se as páginas foram acidentalmente enviadas.

1 Selecione a tecla [Status/Job Cancel].

2 Cancelar transmissão.

1 Selecione **[Env. Trabalh.]**.

2 Selecione o trabalho de transmissão que pretender cancelar e selecione **[Cancelar]** > **[OK]**
Cancele a transmissão.



NOTA

Nalguns casos, a transmissão poderá ocorrer mesmo as teclas **[Stop]** ou **[Cancelar]** sendo selecionadas.

Cancelar a transmissão (perda de ligação da comunicação)

Siga este procedimento para quebrar a ligação e parar a comunicação.

 **NOTA**
Mesmo se a transmissão for cancelada, existe a possibilidade de as páginas digitalizadas antes do cancelamento terem sido enviadas para a parte recetora. Verifique junto da parte receptora se as páginas foram acidentalmente enviadas.

1 **Selecione a tecla [Status/Job Cancel].**

2 **Perda de ligação da comunicação.**

[Estado de Comunicação do Fax] > "FAX" [Line Off]

 **NOTA**
Para cancelar a transmissão direta, a transmissão atrasada ou a transmissão polling, consulte a secção respetiva a tal função.

Para cancelar a transmissão directa, consulte:

➔ Consulte *Guia de Uso de FAX Inglês*

Para cancelar uma transmissão atrasada ou para enviar um fax através de transmissão imediata, consulte:

➔ Consulte *Guia de Uso de FAX Inglês*

Para cancelar a transmissão polling, consulte:

➔ Consulte *Guia de Uso de FAX Inglês*

Métodos para inserir o destino



Introduzir o número de fax do destino com as teclas numéricas

O procedimento para introduzir o número de fax do destino com as teclas numéricas é explicado abaixo.

 **NOTA**
 Se a opção **[Entrada de Novo Destino (FAX)]** for definida para **[Proibir]**, não é possível introduzir um número de fax diretamente utilizando as teclas numéricas.
 Selecione o destino a partir das opções Livro Endereços ou Tecla Um Toque.
 ➔ Consulte *Guia de Uso de FAX Inglês*

- 1 **Selecione [Fax] no ecrã de Início.**
- 2 **Introduza o número de fax do sistema recetor.**

 **NOTA**
 Podem ser introduzidos até 64 dígitos.
 Utilize as teclas numéricas para inserir um número.

Tecla	Descrição
Parar	Selecionar esta tecla adiciona, aproximadamente, três segundos de tempo de espera durante a marcação do número. Por exemplo, quando marcar o número do sistema receptor numa linha externa, pode usar este método para inserir uma pausa antes de continuar a marcação após ter marcado um número específico.
Espaço	É possível introduzir espaços de meia largura na introdução do número de destino. Isto é útil quando se verifica se o número de destino foi correctamente introduzido.
< >	Movimenta o cursor.
 (Retrocesso)	Para corrigir o número de fax, selecione  (Retrocesso) no painel tátil e, em seguida, elimine os dígitos um a um antes de voltar a introduzir o número de fax. Para eliminar o número por completo, prima a tecla [C](Limpar) no painel de operação.
Desligado	Selecione [Deslig.] para ligar à linha telefónica. Quando o número de FAX tiver sido introduzido, a máquina inicia a marcação do número do sistema recetor. Após seleccionar esta tecla, pode marcar o número do sistema receptor usando as teclas numéricas. ➔ <i>Guia de Uso de FAX Inglês</i>

3 Seleccione as definições da transmissão.

Selecione [**Detalhe**].

É possível definir a comunicação de subendereço, a transmissão codificada, a velocidade de início da transmissão e ECM.

Tecla	Descrição
Subendereço	Defina esta opção para transmitir utilizando um Subendereço. ➔ Consulte <i>Guia de Uso de FAX Inglês</i>
Velocidade de Início de Transmissão	Esta opção é definida para alterar a velocidade de início da transmissão. Selecione a velocidade entre as opções 9600 bps, 14400 bps e 33600 bps.  NOTA Normalmente, isto deverá ser usado com a predefinição.
ECM	ECM é um modo de comunicação especificado pela ITU-T (União Internacional de Telecomunicações) que retransmite dados quando ocorre um erro. As máquinas de FAX que têm modo ECM verificam a existência de erros quando comunicam, evitando a distorção da imagem devido a ruído na linha e outras condições.
Transmissão cifrada	Esta opção é definida quando se utiliza a transmissão cifrada para enviar os dados. Consulte o seguinte para obter o método de configuração da Transmissão Cifrada. ➔ <i>Guia de Uso de FAX Inglês</i>



NOTA

Quando apresentar [**Adicionar ao Livro de Endereços**], pode registar conteúdos introduzidos no Livro de Endereços.

4 Seleccione [OK].

A introdução de destinos termina.

5 Seleccione [+].

O destino é adicionado à lista de destinos.



NOTA

Quando [**Ligado**] é selecionado em [**Int. Verif. p/ Novo Dest.**], é exibido um ecrã de confirmação para o número de FAX introduzido. Volte a introduzir o mesmo número de FAX e selecione [**OK**].

➔ *Guia de Uso da Máquina*

Selecione [**Introdução de Fax**] para introduzir o número de fax seguinte.

➔ Consulte *Guia de Uso de FAX Inglês*

Se a opção [**Difusão**] estiver definida para [**Proibir**], não é possível introduzir múltiplos destinos.

➔ *Guia de Uso da Máquina*

Em acréscimo ao fax, pode incluir transmissão por e-mail e pasta (SMB/FTP) para enviar como um trabalho.

➔ *Guia de Uso da Máquina*

Escolher a partir do Livro de endereços

Selecione um destino registado no Livro de Endereços.



NOTA

Para mais informações sobre como registar destinos no livro de endereços, consulte o seguinte:

➔ [Guia de Uso de FAX Inglês](#)

1 No ecrã de destino de envio, selecione [Livro Endereç.] (📖).



NOTA

Para mais informações sobre o Livro de Endereços Externo, consulte o seguinte:

➔ [Embedded Web Server RX User Guide](#)

2 Selecione os destinos.

Selecione a caixa de verificação para seleccionar o destino pretendido na lista. Os destinos seleccionados são indicados por uma marca na caixa de verificação. Para usar um livro de endereços no servidor LDAP, selecione [Seleção] > [Liv. Ends.] > [Liv. Ends. Extra].

Pode alterar a ordem em que os destinos estão listados ao seleccionar [Nome] ou [N.º].



NOTA

- Para deixar de seleccionar, selecione novamente a caixa de verificação e retire o visto.
- Se a opção [Difusão] estiver definida para [Proibir], não é possível seleccionar múltiplos destinos. Além disso, não é possível seleccionar um grupo que tenha múltiplos destinos.

Procura de destinos

É possível procurar os destinos registados no livro de endereços. A procura avançada por tipo ou por letra inicial também está disponível.

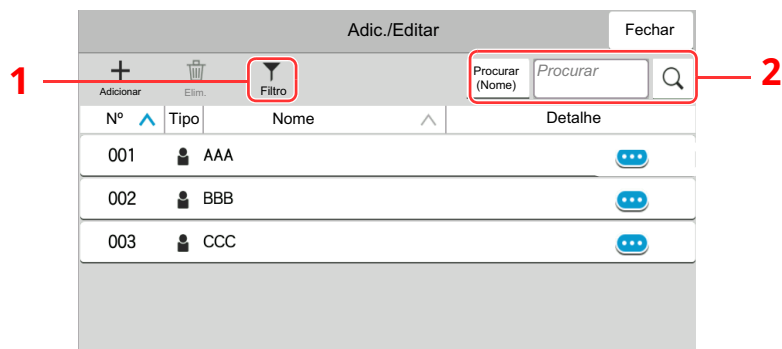

Teclas utilizadas	Tipo de pesquisa	Assuntos pesquisados
1	Filtro	<p>Pesquisa avançada por tipo de destino registado (E-mail, Fax, Pasta ou Grupo).</p> <p>Pode configurar esta função para que os tipos de destino sejam selecionados quando o livro de endereços é exibido. Para mais informações, consulte o seguinte:</p> <p>➔ <i>Guia de Uso da Máquina</i></p>
2	Procurar (Nº) Procurar (Nome)	<p>Pesquisar por número de endereço ou nome registado. Selecione [Procurar (Nº)] ou [Procurar(Nome)] para alternar entre [Procurar (Nº)] e [Procurar (Nome)].</p>

3 Aceitar o destino > [OK]

Os destinos podem ser alterados posteriormente.

➔ Consulte *Guia de Uso de FAX Inglês*



NOTA

- Para eliminar o destino, selecione [✓] > [🗑️] (ícone de eliminação) para o destino que deseja eliminar > **[Eliminar]**
- Pode configurar a predefinição de ordenação do endereço para o livro de endereços.

➔ *Guia de Uso da Máquina*

Escolher a partir da Tecla Um Toque

No ecrã de destino de envio, selecione a Tecla Um Toque onde o destino está registado.

NOTA

Se as teclas de toque para o destino pretendido estiverem ocultas no painel tátil, selecione [▲] ou [▼] para exibir todas as teclas de toque. Este procedimento pressupõe que as teclas de toque já foram registadas. Para mais informações sobre como adicionar teclas de toque, consulte o seguinte:

➔ [Guia de Uso de FAX Inglês](#)

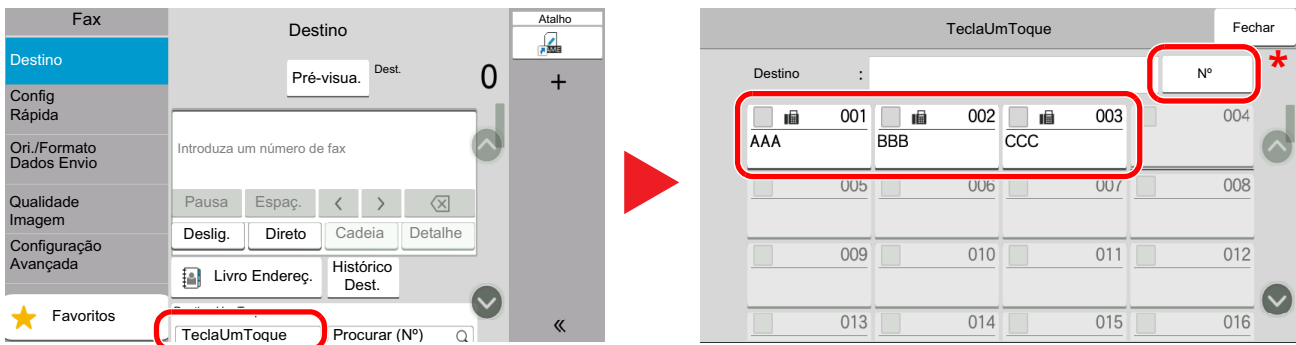

* A tecla [Nº] tem a mesma função que [Procurar (Nº)] exibida no painel tátil. Utilize-a para introduzir diretamente um número com as teclas numéricas, por exemplo, para especificar um endereço de transmissão através de um número de tecla de toque, ou para acionar um programa armazenado através do número do programa. Para obter informações sobre números de teclas de toque, consulte:

➔ [Escolher a partir de Procurar \(Nº\) \(página 3-11\)](#)

Escolher a partir de Procurar (Nº)

Aceda ao destino especificando o número de 3 dígitos (001 a 100) na Tecla de Toque Único.

No ecrã de destino de envio, selecione [Procurar (Nº)] para exibir o ecrã de entrada numérica. Selecione o campo de entrada e use as teclas numéricas para introduzir o número de marcação rápida.

NOTA

Se tiver introduzido a Tecla de Toque Único entre 1 e 2 dígitos, selecione [OK].

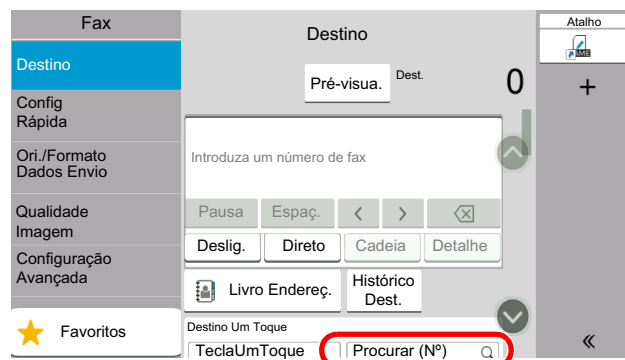

Escolher a partir do histórico de destino

Se enviar um documento utilizando esta máquina, o endereço será guardado no histórico. Pode seleccionar um endereço no Histórico de Destino.

1 No ecrã básico de envio, selecione [Histórico de dest.].

2 Selecione os destinos.

Selecione um endereço a partir da lista apresentada.



TempoAceite	Tipo	Destino	Nome Utiliz.	Estado/Resultado
11/04 07:26		AAA		Concluído.
11/04 07:27		BBB		Concluído.

Selecione [] para exibir a informação detalhada do destino.

3 Selecione [OK].

Verificar e editar destinos

Verifique e edite um destino seleccionado.

1 Exiba o ecrã.

Especifique o destino.

➔ [Métodos para inserir o destino \(página 3-7\)](#)

2 Verifique e edite o destino.

Selecione [] para exibir uma lista de destinos.

- Selecione [] (ícone de informação) para verificar o destino.
- Selecione [] (ícone de edição) para editar o destino.
- Selecione [] (ícone de eliminação) para remover o destino da lista.



NOTA

- Quando seleccionar [**Ligado**] em [**Int. Verif. p/ Novo Dest.**], é exibido o ecrã de confirmação. Introduza novamente o mesmo N° de Fax e subendereço e, em seguida, selecione [**OK**].
- ➔ *Guia de Uso da Máquina*
- Quando seleccionar [**Ligado**] para [**Confirmação de destino antes de Enviar**], o ecrã de confirmação é exibido após premir a tecla [**Start**].
- ➔ *Guia de Uso da Máquina*

Transmissão por difusão

Esta função permite-lhe enviar os mesmos originais para vários destinos numa operação. A máquina armazena (memoriza) originais para enviar temporariamente para a memória e repete automaticamente a marcação e transmissão para definir o destino posteriormente.

NOTA

Quando utilizar um grupo para o destino, pode enviar originais até um máximo de 100 destinos numa única operação.

Pode utilizar esta função juntamente com a comunicação para sub-endereços e transmissão atrasada.

Depois de ser selecionada, a transmissão directa muda para a transmissão por memória no momento da transmissão.

Se a opção [**Difusão**] estiver definida para [**Proibir**], não é possível efetuar a transmissão da difusão.

➔ *Guia de Uso da Máquina*

Enviar utilizando Endereço de FAX

- 1** Selecione [**Fax**] no ecrã de Início.
- 2** Especifique o destino.

Para introduzir o número de fax

NOTA

Se a opção [**Entrada de Novo Destino (FAX)**] for definida para [**Proibir**], não é possível introduzir um número de fax diretamente utilizando as teclas numéricas. Selecione o destino a partir das opções Livro Endereços ou Tecla Um Toque.

➔ Consulte *Guia de Uso de FAX Inglês*

- 1** Introduza o número de fax do sistema recetor e selecione [**Introduzir**].

NOTA

- Podem ser introduzidos até 64 dígitos. Utilize as teclas numéricas para inserir um número.
- Quando [**Ligado**] é selecionado em [**Int. Verif. p/ Novo Dest.**], é exibido um ecrã de confirmação para o número de FAX introduzido. Volte a introduzir o mesmo número de FAX e selecione [**OK**].

➔ Consulte *Guia de Uso de FAX Inglês*

- 2** Selecione [**+**] para adicionar um destino.
- 3** Introduza todos os endereços repetindo os passos 1 e 2.

Para seleccionar o destino a partir do Livro de endereços

- 1 Selecione [**Livro Endereç.**] (.
- 2 Selecione as caixas de verificação de todos os destinos e selecione [**OK**].



NOTA

Para obter detalhes sobre o Livro de Endereços, consulte:

➔ [Escolher a partir do Livro de endereços \(página 3-9\)](#)

Para seleccionar o destino a partir da Tecla Um Toque

Selecione a tecla de toque único registada.



NOTA

Para mais informações sobre a Tecla Um Toque, consulte:

➔ [Escolher a partir da Tecla Um Toque \(página 3-11\)](#)

Iniciar/terminar sessão

Iniciar sessão quando a Administração de Início de Sessão por parte do Utilizador tiver sido ativada

Quando a administração do início de sessão pelo utilizador tiver sido activada, é necessário introduzir uma ID e palavra-passe de utilizador para utilizar a máquina.

Início de sessão normal

1 Introduza o nome de utilizador e palavra-passe de início de sessão para iniciar sessão.

Se este ecrã for exibido durante as operações, seleccione o nome de utilizador de início de sessão e a palavra-passe de início de sessão.

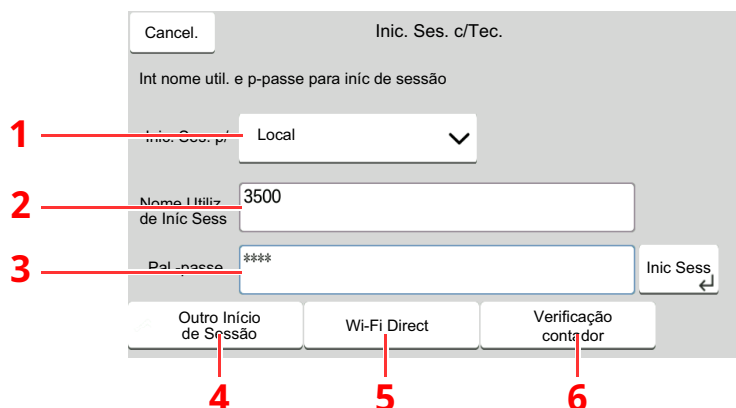

- 1 Se [**Autenticação Rede**] estiver seleccionado como o método de autenticação do utilizador, são apresentados destinos de autenticação e [**Local**] ou [**Rede**] podem ser seleccionados como destinos da autenticação.
- 2 Introduza o nome de utilizador de início de sessão.
- 3 Introduza a palavra-passe de início de sessão.
 - ➔ [Método de introdução de caracteres \(página 7-2\)](#)
- 4 Seleccione o método de início de sessão entre [**Login Simples**], [**Login com Código PIN**] e [**Login com cartão ID**].
 - ➔ *Guia de Uso da Máquina*
- 5 Verifique o ambiente do Wi-Fi Direct.
- 6 Consulte o número de páginas impressas e o número de páginas digitalizadas. Exibido quando a contabilização do trabalho está ativada.

2 Seleccione [**Inic Sess**].

Início de sessão simples

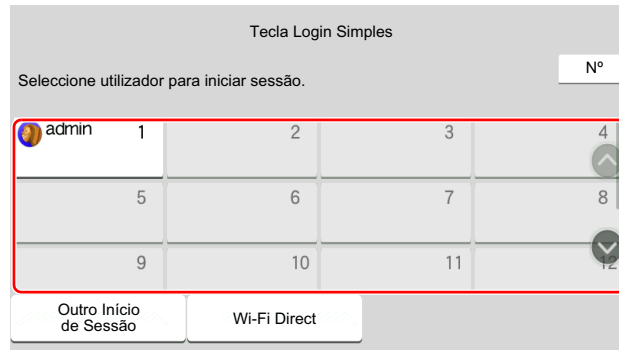

Se este ecrã for exibido durante as operações, seleccione um utilizador e inicie a sessão.



NOTA

Caso seja necessária uma palavra-passe de utilizador, será exibido um ecrã de introdução.

➔ *Guia de Uso da Máquina*

Terminar sessão

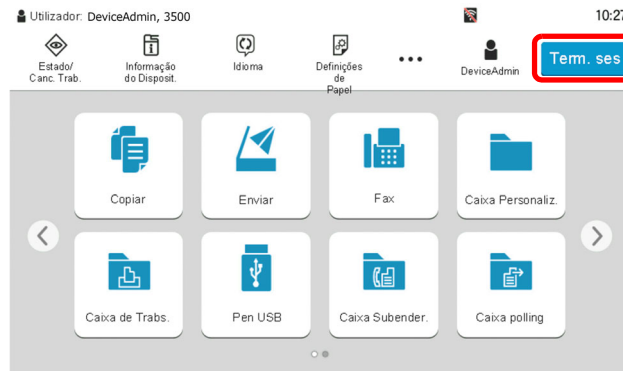

Para terminar sessão na máquina, seleccione a tecla [**Term. ses**] para regressar ao ecrã de introdução de nome de utilizador/palavra-passe de início de sessão.

Iniciar sessão quando a Contabilização de Trabalhos foi activada

Quando a contabilização de trabalhos foi activada, é necessário introduzir uma ID de conta quando utilizar a máquina.

Iniciar sessão

- 1 No ecrã de introdução da ID da conta, introduza a ID da conta utilizando as teclas numéricas e seleccione **[Inic. Sessão]**.



NOTA

- Se introduziu um caractere errado, prima a tecla **[C]**(Limpar) e introduza novamente a ID da conta.
- Se a ID da conta introduzida não corresponder à ID registada, soa um bip de aviso e o início de sessão falhará. Introduza o ID de conta correcto.
- Se seleccionar **[Verificação contador]**, pode consultar o número de páginas impressas e o número de páginas digitalizadas.

Quando aparece o ecrã para introduzir o nome de utilizador de início de sessão e a palavra-passe

Se a administração de início de sessão está ativa, o ecrã para introduzir o nome de utilizador de início de sessão e a palavra-passe aparece. Introduza um nome de utilizador de início de sessão e palavra-passe para iniciar sessão. Se o utilizador já tiver registado a informação da conta, a introdução da ID da conta será passada à frente.

➔ *Guia de Uso* da Máquina

- 2 Prossiga para concluir os restantes passos.

Terminar sessão

Quando as operações estão completas, seleccione a tecla **[Term. ses]** para voltar ao ecrã de introdução de ID de conta.

4 Receção de faxes

Este capítulo explica os seguintes tópicos:

Receção de FAX	4-2
Método de receção	4-2
Define o método de receção	4-2
Receção automática	4-3
Fluxo de receção automática	4-3
Cancelar a receção (perda de ligação da comunicação)	4-4
Receção manual	4-5
Fluxo de receção manual	4-5
Funções da receção de fax	4-6
Tipo de material para saída de impressão	4-7
Origem do Papel Exclusivo para FAX	4-8
Data/Hora de receção	4-8
Impr. Frt. Verso	4-8
Impressão 2 em 1	4-9
Impr. Contínua	4-9

Recepção de FAX

Quando usar esta máquina como máquina exclusivamente de FAX que não recebe chamadas telefónicas, defina a máquina para recepção automática. Não é necessária nenhuma operação especial na recepção de faxes.

Método de recepção

Os métodos de recepção de faxes na máquina são demonstrados de abaixo.

- Auto (Normal)
- Auto (Fax/Telefone) (Consulte [5-2.](#))
- Automático(TAD) (consulte [5-4.](#))
- Manual (consulte [4-5.](#))

Define o método de recepção

1 Exiba o ecrã.

Tecla [Início] > [...] > [Menu Sistema] > [Definições de Função] > [FAX] > [Recepção de FAX] > "Outros" [Definição RX]

2 Selecione o método de recepção.

Selecione o método de recepção.

Para Recepção automática, selecione [Automático (Normal)].

Recepção automática

Fluxo de recepção automática

1 A recepção é iniciada



Quando é recebido um fax, o indicador [**Dados**] pisca e a recepção é iniciada automaticamente.



NOTA

Quando o telefone (produto comercialmente disponível) está ligado à máquina a recepção é iniciada depois do telefone tocar.

Pode alterar o número de vezes que a máquina toca.

➔ Consulte *Guia de Uso de FAX Inglês*

Recepção por memória

Quando a máquina não pode imprimir um fax devido à falta de papel ou a encravamentos de papel, esta armazena, temporariamente, os originais que foram enviados na memória de imagem. Quando a máquina regressa ao estado de impressão, a impressão é iniciada.

O número de páginas que podem ser armazenadas depende das páginas. Como directriz geral, é possível armazenar cerca de 256 ou mais páginas de tamanho A4 na resolução normal.

Durante a recepção por memória, os trabalhos de impressão de recepção de FAX são exibidos nos trabalhos de impressão do ecrã Estado. Para imprimir os originais recebidos, coloque papel ou retire o papel encravado.

Para o ecrã Estado, consulte:

➔ *Guia de Uso da Máquina*

2 Impressão de originais recebidos

Os faxes recebidos saem na bandeja interior com a face impressa virada para baixo.

Cancelar a receção (perda de ligação da comunicação)

Quando cancelar a receção ao desligar a linha telefónica durante a comunicação, execute o seguinte procedimento.

 **NOTA**
Se a comunicação foi desligada durante a receção de fax, será impresso o conteúdo do trabalho recebido até ao momento em que a comunicação foi desligada.

- 1 Seleccione a tecla [Status/Job Cancel].**
- 2 Perda de ligação da comunicação.**
[Estado de Comunicação do Fax] > "FAX" [Line Off]
Quando a comunicação está desligada, a receção para.

Receção manual

Este método permite a receção de faxes seleccionando [**Manual RX**] após confirmar que a linha telefónica se ligou à parte emissora.



NOTA

Para utilizar a Receção manual, é necessário mudar o modo de receção para Receção manual. Para mudar para o modo manual, consulte:

➔ *Guia de Uso de FAX Inglês*

Ligar um aparelho telefónico (um produto de venda ao público) a esta máquina permite a receção de originais após falar com a pessoa do sistema de envio.

➔ [Receção manual \(página 5-7\)](#)

Fluxo de receção manual

- 1 A máquina recebe uma chamada.**
Quando recebe uma chamada, a máquina toca.
- 2 Exiba o ecrã.**
Tecla [**Status/Job Cancel**] > [**Estado de Comunicação do Fax**]
- 3 Selecione [**Manual RX**].**
Inicia-se a receção.

Funções da receção de fax

É possível definir o método de receção e o método de impressão de fax.

O que deseja fazer?	Página de referência
Restringir o tipo de papel que pode ser utilizado.	Tipo de material para saída de impressão ► página 4-7
Quando pretende restringir o tipo de cassete que pode ser utilizado.	Origem do Papel Exclusivo para FAX ► página 4-8
Imprimir a data e hora da receção e outras informações.	Data/Hora de receção ► página 4-8
Imprimir faxes recebidos nos dois lados do papel.	Impr. Frt. Verso ► página 4-8
Receber um fax de duas páginas numa página.	Impressão 2 em 1 ► página 4-9
Imprimir faxes recebidos em conjunto como um lote.	Impr. Contínua ► página 4-9
Reencaminhar faxes recebidos para uma outra máquina de fax ou para um computador.	Consulte <i>Guia de Uso de FAX Inglês</i>
Armazenar faxes recebidos na máquina sem imprimi-las.	Consulte <i>Guia de Uso de FAX Inglês</i>
Iniciar a receção de um fax controlando a máquina recetora	Consulte <i>Guia de Uso de FAX Inglês</i>
Encriptar um original para enviá-lo em segurança.	Consulte <i>Guia de Uso de FAX Inglês</i>

Tipo de material para saída de impressão

Especifique o tipo de papel a ser usado para a impressão do fax recebido.

Tipos de papel suportados	Todos os tipos de material, Normal, Rugoso, Velino, Etiquetas, Reciclado, Bond, Cartão, Cor, Envelope, Espesso, Revestido, Alta Qualidade, Personalizado 1 a 8
----------------------------------	--

Para mais informações sobre a configuração das definições, consulte:

➔ [Guia de Uso de FAX Inglês](#)



NOTA

Se for definida a origem do papel exclusivo para FAX, o papel é alimentado a partir da cassette definida como origem do papel exclusivo para FAX.

➔ [Origem do Papel Exclusivo para FAX \(página 4-8\)](#)

Definir a cassette para a impressão de faxes recebidos

Ao especificar o tipo de material, os faxes podem ser recebidos na cassette correspondente.

1 Exiba o ecrã.

Tecla **[Início]** > **[...]** > **[Menu Sistema]** > **[Definições do Disposit.]** > **[Alimentação de Papel]** > **[Definições da Cassete 1-5*1]** ou **[Definições da Bandeja MP]**

Selecione a cassette que quer usar para a receção do fax.

*1 A bandeja da cassette exibida varia dependendo do estado de instalação do alimentador de papel opcional.

2 Selecionar o tamanho do papel.

Para mais informações sobre como configurar o tamanho do papel, consulte o seguinte:

➔ [Guia de Uso da Máquina](#)

3 Selecionar o tipo de papel.

Configure as definições do papel para a receção do fax.

➔ Consulte [Guia de Uso de FAX Inglês](#)

[Tipo Media] > Selecione o tipo de papel. > **[OK]**

Origem do Papel Exclusivo para FAX

Definir cassetes de papel exclusivo

Fonte de papel seleccionável	Cassete 1 a 5
-------------------------------------	---------------



NOTA

Não é possível seleccionar as cassetes abaixo.

- A opção Tamanho Papel está definida para uma opção diferente de Automático.
- Tipo de material é definido como Pré-impresso, Prefurado e Timbrado.

Para relatórios relacionados com FAX, o papel é alimentado a partir da cassete definida como origem do papel exclusivo para FAX.

Para mais informações sobre a configuração das definições, consulte:

➔ *Guia de Uso de FAX Inglês*

Data/Hora de recepção

A função Data/Hora de recepção adiciona a data/hora de recepção, informação de remetente e número de páginas no topo de cada página quando o fax recebido é impresso. É útil para confirmar a hora de recepção se o fax for proveniente de um fuso horário diferente.



NOTA

Quando os dados do fax recebidos são encaminhados depois de serem recuperados da memória, a data/hora de recepção não é adicionada aos dados encaminhados. Quando os dados recebidos são impressos em páginas divididas, a data/hora de recepção é impressa apenas na primeira página. Não é impressa nas páginas seguintes.

Ligado	Imprimir a data/hora de recepção.
Desligado	Não imprimir a data/hora de recepção.

Para mais informações sobre a configuração das definições, consulte:

➔ *Guia de Uso de FAX Inglês*

Impr. Frt. Verso

Quando múltiplas páginas de dados recebidas têm a mesma largura, podem ser impressas em ambos os lados do papel, tendo a mesma largura do que os dados.

Ligado	Imprimir em ambos os lados.
Desligado	Não imprimir em ambos os lados.

Para mais informações sobre a configuração das definições, consulte:

➔ *Guia de Uso de FAX Inglês*

Impressão 2 em 1

Quando recebe um original de múltiplas páginas, de tamanho Statement ou A5, esta função imprime 2 páginas do original de cada vez numa folha de tamanho Letter ou A4. Se especificar recepção 2 em 1 e impressão frente e verso ao mesmo tempo, a recepção 2 em 1 é desactivada.

Ligado	Imprimir 2 em 1
Desligado	Não imprimir 2 em 1

Para mais informações sobre a configuração das definições, consulte:

➔ *Guia de Uso de FAX Inglês*

Impr. Contínua

Quando é recebido um fax de múltiplas páginas, as páginas são impressas de modo contínuo após todas as páginas terem sido recebidas.

Ligado	Imprimir como um lote depois de todas as páginas serem recebidas.
Desligado	Imprimir cada página como se tivesse sido recebida.

Para mais informações sobre a configuração das definições, consulte:

➔ *Guia de Uso de FAX Inglês*

5 Usar funções de fax convenientes

Este capítulo explica os seguintes tópicos:

Usar um telefone ligado	5-2
Recepção de mudança automática de FAX/Telefone	5-2
Recepção de mudança automática de FAX/atendedor de chamadas	5-4
Envio Manual	5-6
Recepção manual	5-7
Função de alternância remota	5-8

Usar um telefone ligado

É possível ligar um telefone (um produto de venda ao público) a esta máquina e utilizar diversas funções.

Receção de mudança automática de FAX/Telefone

Este método de receção é conveniente quando se utiliza telefone e fax numa única linha telefónica. Quando os originais tiverem sido enviados, a máquina recebe-os automaticamente e, quando alguém estiver a ligar de um telefone, a máquina toca de modo a que o utilizador atenda.



IMPORTANTE

Para usar a receção de mudança automática de FAX/Telefone, é necessário ligar o aparelho telefónico (um produto de venda ao público) à máquina.

Após o telefone tocar durante o número predefinido de vezes, são cobradas as despesas de ativação de chamada à pessoa que liga, ainda que o sistema recetor não responda.

Fluxo de receção

FAX	FAX	Telefone
Quando a outra parte enviou originais com envio automático	Quando a outra parte enviou originais com envio manual	Quando a outra parte está a ligar de um telefone



Recebe uma chamada sem tocar.
(É cobrada a despesa de activação de chamada à outra parte, a partir desta altura.)



Toca duas vezes.
(Apenas a outra parte consegue ouvir o toque.)



Recebe originais da outra parte, automaticamente
(Recepção automática de FAX)

O aparelho toca. (A outra parte e a máquina receptora conseguem ouvir o toque.)
(Se não levantar o auscultador dentro de 30 segundos, a máquina muda para recepção de fax.)



Quando levanta o auscultador do telefone conectado, pode falar com a outra parte.



Após o fim da conversa, pode receber faxes através da função de alternância remota.



NOTA

Após o fim da conversa, também pode receber faxes através da função de alternância remota.

➔ [Função de alternância remota \(página 5-8\)](#)

Preparação:

Selecione [**Automático (Fax/Telefone)**].

➔ Consulte *Guia de Uso de FAX Inglês*

1 O telefone toca.



O telefone conectado toca.



NOTA

Pode alterar o número de vezes que a máquina toca.

➔ Consulte *Guia de Uso de FAX Inglês*

2 Atenda a chamada.

Quando a chamada é de um telefone

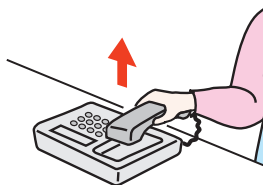

1 A máquina toca para que o utilizador atenda. Levante o auscultador do telefone dentro de 30 segundos.



NOTA

Se não levantar o auscultador dentro de 30 segundos, a máquina muda para recepção de fax.

2 Fale com a outra parte.



NOTA

Após o fim da conversa, também pode receber faxes através da função de alternância remota.

➔ [Função de alternância remota \(página 5-8\)](#)

Quando a chamada é de um fax

A máquina inicia a recepção dos originais.

Recepção de mudança automática de FAX/atendedor de chamadas

Este método é conveniente quando usar fax e atendedor de chamadas. Quando os originais de fax tiverem sido enviados, a máquina recebe estes automaticamente e, quando a chamada é feita de um telefone, a máquina segue as funções do atendedor de chamadas conectado. Assim, quando o utilizador estiver ausente, a outra parte pode deixar uma mensagem no atendedor de chamadas.

 **IMPORTANTE**

Quando usar a função de recepção de mudança automática de FAX/atendedor de chamadas, se a máquina apresentar um silêncio contínuo de, no mínimo, 30 segundos após receber uma chamada de outra parte, a função de detecção de silêncio da máquina é iniciada e esta muda para recepção de fax.

 **NOTA**

De modo a usar a recepção de mudança automática de FAX/atendedor de chamadas, é necessário ligar um aparelho telefónico equipado com atendedor de chamadas (um produto de venda ao público) à máquina.

Para mais informações, tais como sobre responder às mensagens, consulte o Guia de Uso de cada atendedor de chamadas.

Defina o número de toques a ser emitido pela máquina como superior ao número de toques a ser emitido pelo atendedor de chamadas.

➔ Consulte *Guia de Uso de FAX Inglês*

Fluxo de receção

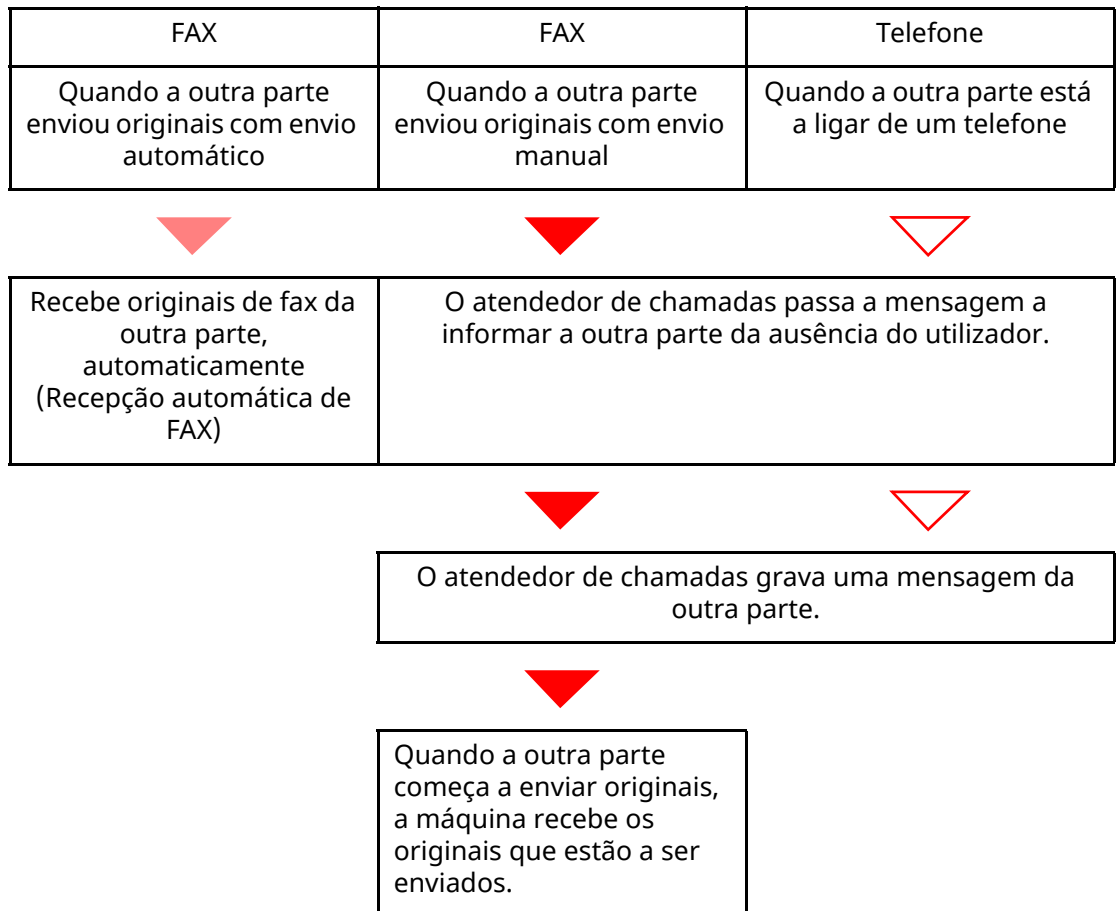

Preparação:

Selecione [**Automático (TAD)**].

➔ Consulte *Guia de Uso de FAX Inglês*

1 O telefone toca.



O telefone conectado toca o número definido de vezes.



NOTA

Se levantar o auscultador enquanto o telefone ainda está a tocar, a máquina entra num estado igual ao de receção manual.

➔ [Receção manual \(página 5-7\)](#)

2 O atendedor de chamadas responde.

Quando a chamada é feita de um telefone, mas o utilizador está ausente

O atendedor de chamadas passa uma mensagem de resposta e começa a gravar a mensagem da outra parte.



NOTA

Quando o silêncio continuar por um mínimo de 30 segundos durante a gravação, a máquina muda para receção de fax.

Quando a chamada é de um fax

A máquina inicia a receção dos originais.

Envio Manual

Quando pretender falar com a pessoa no sistema recetor ou o sistema recetor tiver de ser mudado para fax, utilize este método para enviar originais.

1 Coloque os originais.

2 Marque o destino.

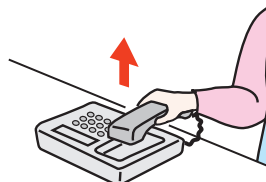

Levante o auscultador e marque o número do sistema receptor.

3 Verifique se a linha telefónica se ligou ao fax do sistema receptor.

Se o destino for uma máquina de fax, ouvirá um bip longo e alto. Se uma pessoa atender, pode falar com essa pessoa.

4 [Fax] no ecrã Início > [Deslig.]

5 Prima a tecla [Start].

A transmissão inicia.

6 Desligue o auscultador.

Quando se inicia o envio (quando o indicador [**Dados**] no painel de operação começa a piscar), volte a colocar o auscultador na sua posição original.

Recepção manual

A recepção é possível depois de confirmar que a linha telefónica se ligou à parte emissora.



NOTA

A Recepção automática de FAX foi predefinida para o modo de recepção desta máquina. Para utilizar a Recepção manual, é necessário mudar o modo de recepção para Recepção manual. Para mudar para o modo manual, consulte:

➔ *Guia de Uso de FAX Inglês*

1 O telefone toca.

Quando uma chamada é recebida, o telefone ligado à máquina toca.

2 Levante o auscultador.

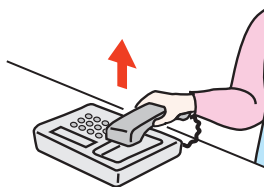

Levante o auscultador do telefone.

3 Verifique se a linha telefónica se ligou ao fax do sistema emissor.

Se o destino for uma máquina de fax, ouvirá um bip suave. Se uma pessoa atender, pode falar com essa pessoa.

4 Tecla [Status/Job Cancel] > [Estado de Comunicação do Fax] > [Manual RX]

Inicia-se a recepção.



NOTA

Quando utilizar um aparelho telefónico capaz de enviar sinais de toque, utilize o telefone para iniciar a recepção dos originais com a função de alternância remota.

➔ Consulte *Guia de Uso de FAX Inglês*

5 Desligue o auscultador.

Quando se inicia a recepção (quando o indicador [Dados] no painel de operação começa a piscar), volte a colocar o auscultador na sua posição original.

Função de alternância remota

Pode iniciar a operação de recepção do fax a partir do aparelho telefónico ligado. Esta função é adequada para utilizar esta máquina e um aparelho telefónico (um produto de venda ao público) em combinação instalados em locais distantes um do outro.



NOTA

De modo a usar a alternância remota, é necessário ligar o aparelho telefónico de envio de sinal de toque (um produto de venda ao público) à máquina. Contudo, mesmo que se trate de um aparelho telefónico de envio de sinal de toque, dependendo do tipo de aparelho telefónico, é possível que esta função não possa ser utilizada de forma satisfatória. Para mais informações, contacte o nosso agente ou a loja onde adquiriu esta máquina.

O marcador de alternância remota é definido para 55 na fábrica.

O número do marcador de alternância remota pode ser mudado.

➔ Consulte *Guia de Uso de FAX Inglês*

Utilizar o marcador de alternância remota

Para iniciar a recepção do fax através do telefone ligado, utilize a seguinte operação.

1 O telefone conectado toca.

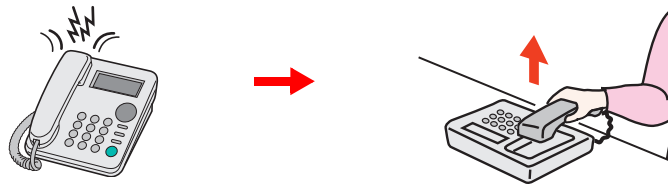

Levante o auscultador do telefone.



NOTA

Pode alterar o número de vezes que a máquina toca.

➔ Consulte *Guia de Uso de FAX Inglês*

2 Prima o número do marcador de alternância remota (2 dígitos).

Quando ouvir o toque do fax no auscultador, introduza o número de dois dígitos do marcador de alternância remota utilizando o botão do marcador no aparelho telefónico. A linha telefónica muda para a máquina e inicia-se a recepção.

6 Resolução de problemas

Este capítulo explica os seguintes tópicos:

Indicadores durante operação de envio/recepção	6-2
Responder ao estado intermitente do indicador Atenção	6-2
Precauções para quando desligar a máquina	6-3
Mensagens	6-4
Lista de códigos de erro	6-6
Resolução de problemas	6-9
Dúvidas habituais	6-11

Indicadores durante operação de envio/recepção

Os indicadores [**Dados**] exibem o estado da transmissão de fax.

- O indicador [**Dados**] fica intermitente durante a transmissão e recepção de fax.
- O indicador [**Dados**] acende quando existem informações da fonte armazenadas na memória para transmissão atrasada.



Responder ao estado intermitente do indicador Atenção

Se o indicador [**Atenção**] ficar intermitente, selecione a tecla [**Status/Job Cancel**] para verificar uma mensagem de erro. Se a mensagem não estiver indicada no painel tátil quando premir a tecla [**Status/Job Cancel**], ou quando o indicador [**Atenção**] ficar intermitente, verifique o seguinte.

Sintoma	Pontos de verificação	Procedimentos de correção	Página de referência
Não é possível enviar fax.	O cabo modular está correctamente ligado?	Ligue o cabo modular correctamente.	—
	O número ou identificação permitido do FAX está correctamente registado?	Verifique o número ou identificação permitido do FAX.	—
	Ocorreu um erro de comunicação?	Verifique os códigos dos erros no relatório de resultados e no relatório de actividade TX/RX. Se o código do erro começar com "U" ou "E", execute o procedimento correspondente.	6-6
	A linha de FAX do destinatário está ocupada?	Envie novamente.	—
	A máquina de FAX do destinatário responde?	Envie novamente.	—
	Ocorre outro erro além dos já referidos?	Contacte o seu técnico de assistência.	—

Precauções para quando desligar a máquina

Para desligar a máquina, prima o Interruptor de alimentação. Não é possível receber um fax, automaticamente, quando o interruptor de alimentação se encontra desligado.

1 Desligue o interruptor de alimentação.

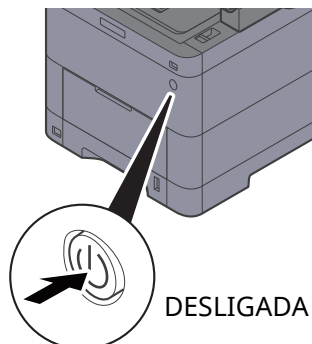

A mensagem de confirmação para a fonte de alimentação é exibida.

Demora vários minutos a desligar.

Mensagens

Na ocorrência de um erro, o visor pode exibir uma das seguintes mensagens. Isto ajuda-lo-á a identificar e corrigir o problema.

NOTA

Na ocorrência de um erro de transmissão é produzido um relatório de resultado de envio/recepção.

Verifique o código de erro exibido no relatório e consulte:

➔ [Lista de códigos de erro \(página 6-6\)](#)

Para imprimir o relatório de resultado de envio/recepção, consulte:

➔ [Guia de Uso de FAX Inglês](#)

Pode, também, verificar os códigos de erro usando o relatório de actividade.

➔ Consulte [Guia de Uso de FAX Inglês](#)

Mensagem	Ponto de verificação	Procedimento de correcção	Página de referência
Adicionar papel na cassete #.	A cassete indicada não tem papel?	Coloque papel.	—
Excedida a restr. de Contab. de Trabs.	A contagem aceitável de impressões restringida pela Contabilização de Trabalhos foi excedida?	A contagem aceitável de impressões excedeu a restrição da Contabilização de Trabalhos. Já não é possível imprimir mais. Este trabalho foi cancelado. Selecione [Terminar].	Consulte Guia de Uso da máquina.
Excedido trabs. de envio programados.	—	O número de trabalhos excedeu o limite definido para a transmissão atrasada. Selecione [Terminar]. O trabalho foi cancelado. Aguarde até à transmissão atrasada ser executada ou cancele a transmissão atrasada e realize de novo o trabalho.	—
Impossível processar este trabalho.	—	Este trabalho foi cancelado porque está restringido pela Autorização de Utilizador ou Contabilização de Trabalhos. Selecione [Terminar].	—
Limite caixa FAX excedido.	A mensagem [Terminar] é apresentada no ecrã?	A caixa especificada está cheia e não está disponível armazenamento adicional. Trabalho cancelado. Selecione [Terminar]. Tente executar o trabalho novamente após imprimir ou eliminar dados da caixa.	—
Limite de Caixa de Subendereço excedido.	—	Siga as instruções apresentadas no ecrã e elimine documentos da Caixa de Subendereço para criar espaço para a recepção de FAX. Para verificar o trabalho cancelado, seleccione a tecla [Status/Job Cancel] e, em seguida, [Trabalhos a Imprimir] para verificar o resultado do recibo.	—





Mensagem	Ponto de verificação	Procedimento de correcção	Página de referência
O telefone não está no descanso.	—	Pouse correctamente o receptor.	—
Ocorreu um erro.	—	Ocorreu um erro interno. Anote o código de erro exibido no ecrã. Chame a assistência.	—
Verifique o papel na bandeja multifunções.	—	O tamanho de papel é diferente. Defina o tamanho de papel seleccionado e seleccione [Continuar].	—



Lista de códigos de erro

Quando ocorre um erro de transmissão, é registado um dos seguintes códigos de erro no relatório de resultados de transmissão/recepção e relatório de actividade.

NOTA

A letra "U" ou "E" será exibida no código de erro, dependendo da definição da velocidade da comunicação.

Código de erro	Causa/Ação possível
Ocupado	Falha no estabelecimento de ligação com o recipiente, apesar de remarcar o número de vezes predefinido. Envie novamente.
CANCELADO	A transmissão foi cancelada devido a uma ação para cancelar a transmissão. A recepção foi cancelada devido a uma ação para cancelar a recepção.
E00300 U00300	A máquina receptora ficou sem papel. Verifique com o receptor.
E00430 - E00462 U00430 - U00462	A recepção foi cancelada devido a uma incompatibilidade de características de comunicação com a máquina remetente, embora tenha sido estabelecida uma ligação.
E00601 - E00690 U00601 - U00690	A comunicação foi parada devido a uma falha da máquina. Envie ou receba novamente.
E00700 U00700	A comunicação foi parada devido a falha por parte da máquina remetente ou receptora.
E00800 - E00811 U00800 - U00811	Páginas enviadas incorrectamente. Envie novamente. Em caso de persistência do problema, reduza a Velocidade Início TX e envie novamente.  NOTA Se o erro de comunicação ocorrer com frequência, mude a predefinição da Velocidade Início TX no Menu do Sistema.
E00900 - E00910 U00900 - U00910	Páginas recebidas incorrectamente. Peça ao remetente para enviar novamente.  NOTA Se o erro de comunicação ocorrer com frequência, mude a predefinição da Velocidade de Início de RX no Menu do Sistema.
E01000 - E01097 U01000 - U01097	Ocorreu um erro de comunicação durante a transmissão. Envie novamente. Em caso de persistência do problema, reduza a Velocidade Início TX e envie novamente.  NOTA Se o erro de comunicação ocorrer com frequência, mude a predefinição da Velocidade Início TX no Menu do Sistema.
E01100 - E01196 U01100 - U01196	Ocorreu um erro de comunicação durante a recepção. Peça ao remetente para enviar novamente.  NOTA Se o erro de comunicação ocorrer com frequência, mude a predefinição da Velocidade de Início de RX no Menu do Sistema.
U01400	Falha ao estabelecer comunicação com a máquina remetente ou receptora devido à marcação usada para um sistema de tonalidade ter sido usada para um sistema de impulsos.
E01500	Ocorreu um erro de comunicação durante a transmissão de alta-velocidade. Envie novamente. Em caso de persistência do problema, reduza a Velocidade Início TX e envie novamente.  NOTA Se o erro de comunicação ocorrer com frequência, mude a predefinição da Velocidade Início TX no Menu do Sistema.

Código de erro	Causa/Ação possível
E01600	Ocorreu um erro de comunicação durante a recepção de alta-velocidade. Peça ao remetente para reduzir a velocidade da transmissão e enviar novamente.  NOTA Se o erro de comunicação ocorrer com frequência, mude a predefinição da Velocidade de Início de RX no Menu do Sistema.
E01700 - E01720	Ocorreu um erro de comunicação durante a transmissão de alta-velocidade. Envie novamente. Em caso de persistência do problema, reduza a Velocidade Início TX e envie novamente.  NOTA Se o erro de comunicação ocorrer com frequência, mude a predefinição da Velocidade Início TX no Menu do Sistema.
E01721	Ocorreu um erro de comunicação durante a transmissão de alta-velocidade. A velocidade de transmissão designada pode não se encontrar disponível na máquina receptora. Reduza a velocidade inicial de transmissão e tente novamente.
E01800 -E01820	Ocorreu um erro de comunicação durante a recepção de alta-velocidade. Peça ao remetente para reduzir a velocidade da transmissão e enviar novamente ou reduzir a velocidade inicial RX no Menu do Sistema.
E01821	Ocorreu um erro de comunicação durante a recepção de alta-velocidade. A velocidade de transmissão designada pode não se encontrar disponível nesta máquina. Peça ao remetente para reduzir a velocidade da transmissão e enviar novamente ou reduzir a velocidade inicial RX no Menu do Sistema.
E03000 U03000	Durante a recepção polling, um fax não pôde ser recebido devido à presença de originais na máquina de fax da outra parte. Verifique com a outra parte.
E03200 U03200	Foi tentado o boletim electrónico do sub-endereço e a máquina da outra parte é, também, da nossa marca, mas a caixa de sub-endereço especificada não contém dados. Verifique com a outra parte.
E03300 U03300	Ocorreu um erro devido aos seguintes tópicos 1 ou 2. Verifique com a outra parte. 1 A máquina da outra parte é um modelo da nossa marca e as restrições de transmissão foram definidas pela outra parte durante a recepção polling. A comunicação foi interrompida devido à palavra-passe estar incorrecta. 2 A máquina da outra parte é um modelo da nossa marca e as restrições de transmissão foram definidas pela outra parte durante a recepção do boletim electrónico de sub-endereço. A comunicação foi interrompida devido à palavra-passe estar incorrecta.
E03400 U03400	A recepção polling foi interrompida devido à palavra-passe inserida pela outra parte não corresponder à ID FAX local na máquina receptora. Verifique com a outra parte.
E03500 U03500	Foi tentado o boletim electrónico do sub-endereço e a máquina da outra parte é, também, da nossa marca, mas a caixa de sub-endereço especificada não foi registada na máquina da outra parte. Verifique com o receptor.
E03600 U03600	A máquina da outra parte é um modelo da nossa marca e a recepção do boletim electrónico de sub-endereço foi interrompida devido à palavra-passe do sub-endereço estar incorrecta. Verifique com a outra parte.
E03700 U03700	Foi tentada a recepção de boletim electrónico de sub-endereço, mas a máquina da outra parte não dispõe de uma função de comunicação de boletim electrónico ou não existiam originais em qualquer uma das caixas de transferência (caixas de sub-endereço).
E04000 U04000	A caixa de sub-endereço especificada não se encontra registada na máquina receptora da nossa marca, ou não existe correspondência de sub-endereço.
E04100 U04100	A máquina receptora não se encontra equipada com uma função de caixa de sub-endereço, ou não existe correspondência de sub-endereço.
E04200 U04200	A transmissão cifrada foi cancelada devido à caixa especificada não se encontrar registada.

Código de erro	Causa/Ação possível
E04300 U04300	A transmissão cifrada foi cancelada devido ao receptor de fax não se encontrar equipado com uma função de comunicação cifrada.
E04400 U04400	A transmissão cifrada foi cancelada devido à não correspondência da chave de cifragem.
E04500 U04500	A recepção cifrada foi cancelada devido à não correspondência da chave de cifragem.
E05100 U05100	A transmissão foi cancelada face aos requisitos de comunicação não serem cumpridos devido à restrição de transmissão definida nesta máquina. Verifique com o receptor.
E05200 U05200	A recepção foi cancelada face aos requisitos de comunicação não serem cumpridos devido à restrição de recepção definida nesta máquina.
E05300 U05300	A recepção foi rejeitada pelo receptor face aos requisitos de comunicação não serem cumpridos devido à restrição de recepção definida nesta máquina. Verifique com o receptor.
E14000 U14000	A recepção para a caixa de sub- endereço foi parada devido à não existência de espaço livre na memória desta máquina. Crie espaço livre ao retirar os dados armazenados na memória, ou cancele a recepção para a caixa de sub- endereço.
E14100 U14100	A transmissão para a caixa de sub- endereço na máquina receptora da nossa marca foi parada devido à não existência de mais espaço livre na memória da máquina receptora. Verifique com o receptor.
E19000 U19000	A recepção por memória foi parada devido à não existência de mais espaço livre na memória desta máquina. Crie espaço livre ao retirar os dados armazenados na memória e peça ao remetente para enviar novamente.
E19100 U19100	A transmissão foi parada devido à não existência de mais espaço livre na memória da máquina receptora. Verifique com o receptor.
E19300 U19300	A transmissão foi parada devido à ocorrência de um erro de dados durante a transmissão. Envie novamente.

Resolução de problemas

Na ocorrência de um problema, verifique primeiro o seguinte. Se o problema persistir, contacte o seu vendedor ou técnico de assistência.

Sintoma	Ponto de verificação	Procedimento de correcção	Página de referência
Não é possível enviar documento.	O cabo modular está correctamente ligado?	Ligue o cabo modular correctamente.	—
	É exibida a mensagem <i>Erro de envio</i> ?	Corrija a causa do erro e envie novamente.	6-6
	A restrição de TX (transmissão) está activa?	Cancele a restrição de TX.	—
	Está a usar uma linha telefónica IP?	Poderá limpar o erro de comunicação temporariamente alterando a definição da opção [Velocidade Início TX] em Transmissão.	—
Impossível executar comunicação cifrada.	Os registos estão correctos no remetente e receptor?	Verifique e volte a verificar os registos no remetente e receptor.	—
Não é possível usar a função de alternância remota.	A linha de impulsos é usada?	Alguns telefones podem transmitir sinais de chamada usando botões. Consulte o guia de uso do seu aparelho telefónico.	—
	O número de alternância remota está correcto?	Verifique o registo. (Predefinido: 55)	—
	Premiu o número de alternância remota com demasiada rapidez?	Prima o número de alternância remota duas vezes lentamente.	—
Sem saída de impressão após recepção.	O reencaminhamento da memória está activado?	Verifique o destino de reencaminhamento.	—
Não é possível receber documento.	O cabo modular está correctamente ligado?	Ligue o cabo modular correctamente.	—
	É exibida a mensagem <i>Erro de comunicação</i> ?	Corrija a causa do erro e peça ao remetente para tentar novamente.	6-6
	Está a usar uma linha telefónica IP?	Poderá limpar o erro de comunicação temporariamente alterando a definição da opção [Velocidade de Início de RX] em Recepção.	—
	A restrição de RX (recepção) está activa?	Cancele a restrição de RX.	—
Não é possível fazer a recepção 2 em 1.	A recepção 2 em 1 e a recepção de frente e verso foram ambas definidas?	Cancele a impressão frente e verso.	4-9
Impossível executar recepção por memória.	A memória tem espaço disponível?	Receba após a memória ter espaço livre ou crie espaço livre na memória.	—

Sintoma	Ponto de verificação	Procedimento de correcção	Página de referência
Impossível executar transmissão por sub-endereço.	A máquina de fax receptora está equipada com a característica de transmissão por sub-endereço?	A transmissão por sub-endereço não pode ser realizada salvo se a máquina de fax receptora dispuser de uma característica de transmissão de fax semelhante.	—
	O sub-endereço ou palavra-passe do sub-endereço é igual ao sub-endereço ou palavra-passe do sub-endereço registados na máquina de fax receptora?	Se a sua entrada estiver correcta, verifique com o receptor. Esta máquina não usa uma palavra-passe de sub-endereço para a recepção.	—
	Existe espaço livre na memória da máquina de fax receptora?	Verifique com o receptor.	—
Não é possível realizar reencaminhamento de memória.	O reencaminhamento da memória está definido como [Ligado] ?	Verifique a definição do reencaminhamento de memória.	—
Impossível executar o reencaminhamento de memória utilizando um sub-endereço.	A máquina de fax receptora está equipada com a característica de transmissão por sub-endereço?	A transmissão por sub-endereço não pode ser realizada salvo se a máquina de fax receptora dispuser de uma característica de transmissão de fax semelhante.	—
	O sub-endereço inserido é idêntico ao sub-endereço registado na máquina de fax receptora?	Se a sua entrada estiver correcta, verifique com o receptor. Esta máquina não usa uma palavra-passe de sub-endereço para a recepção.	—
Não foi possível armazenar dados de reencaminhamento da memória numa Caixa de Subendereço.	A Caixa de Subendereço foi especificada corretamente?	Verifique a definição do reencaminhamento de memória.	—
	A memória tem espaço disponível?	Receba após a memória ter espaço livre ou crie espaço livre na memória.	—
Não é possível retirar de uma Caixa de Subendereço.	A palavra-passe da caixa foi definida?	Introduza a palavra-passe correcta da caixa.	—
Não é possível usar recepção polling.	A transmissão polling está a ser correctamente usada na máquina remetente?	Verifique a máquina de envio.	—
Não é possível utilizar a comunicação de difusão de transmissão de subendereço.	A memória tem espaço disponível?	Liberte algum espaço na memória e, em seguida, proceda ao envio ou simplesmente liberte espaço na memória.	—
Não é possível usar a comunicação por boletim electrónico de sub-endereço.	A máquina de fax da outra parte tem o mesmo tipo de função de comunicação por boletim electrónico de sub-endereço?	Se a máquina de fax da outra parte não dispuser do mesmo tipo de função de comunicação por boletim electrónico de sub-endereço, não pode receber faxes através do boletim electrónico de sub-endereço. Verifique com o receptor.	—
	O sub-endereço ou palavra-passe do sub-endereço introduzidos estão correctos?	Se a sua entrada estiver correcta, verifique com o receptor.	—

Dúvidas habituais

Abaixo estão perguntas frequentemente recebidas após este produto ter sido comprado.

	Pergunta	Resposta
1	Quero adicionar um carimbo de conclusão ao enviar faxes.	Este produto não tem uma função para selos de conclusão.
2	Quero enviar e receber faxes a cores.	As imagens de fax são transmitidas e recebidas a preto e branco.

7 Apêndice

Este capítulo explica os seguintes tópicos:

Método de introdução de caracteres	7-2
Ecrãs de introdução	7-2
Especificações	7-3
Mapa do Menu	7-5

Método de introdução de caracteres

Para introduzir caracteres para um nome, utilize o teclado no ecrã do painel tátil executando os seguintes passos.

NOTA

Layout do Teclado

"QWERTY", "QWERTZ" e "AZERTY" estão disponíveis como layouts de teclado iguais aos teclados de PC. Selecione a tecla **[Início]** > **[...]** > **[Menu Sistema]**, **[Definições do Disposit.]** e, em seguida, **[Teclado]** > **[Layout do Teclado]** para seleccionar o layout pretendido. O layout "QWERTY" é aqui utilizado como um exemplo. Pode utilizar outro layout seguindo os mesmos passos.

Ecrãs de introdução

Ecrã de introdução de letras minúsculas



N.º	Visor/tecla	Descrição
1	Teclado	Selecione o carácter a introduzir.
2	Caixa de entrada	Digite caracteres na caixa seleccionada.
3	Tecla de tabulação	Selecione para ir para a próxima caixa de entrada.
4	Tecla SHIFT	Selecione para mudar entre maiúsculas e minúsculas.
5	[?123] / [Caracter]	Selecione os caracteres que são inseridos.
6	Tecla Espaço	Selecione para inserir um espaço.
7	Tecla de cursor	Selecione para deslocar o cursor no ecrã.
8	Tecla Fechar	Selecione para fechar o ecrã de introdução.
9	Tecla Enter	Selecione para finalizar a introdução e regressar ao ecrã antes da introdução.
10	Tecla de retrocesso	Selecione para eliminar um carácter à esquerda do cursor.
11	Ecrã Introd./Limite	Exibe o número máximo de caracteres e o número de caracteres inserido.

Especificações

 **IMPORTANTE**

As especificações podem ser alteradas sem aviso prévio.

Função de FAX

Item	Descrição
Compatibilidade	G3
Linha de comunicação	Linha telefónica de assinante
Tempo de transmissão	Menos de 3 segundos (33600 bps, JBIG, ITU-T A4-R #1 gráfico)
Velocidade de transmissão	33600/31200/28800/26400/24000/21600/19200/16800/14400/12000/9600/7200/4800/2400 bps
Esquema de codificação	JBIG/MMR/MR/MH
Correcção de erro	ECM
Tamanho Original	Largura máx.: 216 mm, Comprimento máx.: 915 mm
Alimentação de documentos automática	Máx. 100 folhas
Resolução	Digitalizar: 200 × 100 dpi Normal (8 ponto/mm × 3,85 linha/mm) 200 × 200 dpi Fino (8 ponto/mm × 7,7 linha/mm) 200 × 400 dpi Super (Super Fino) (8 ponto/mm × 15,4 linha/mm) 400 × 400 dpi Ultra (Ultra Fino) (16 ponto/mm × 15,4 linha/mm) Imprimir: 600×600 dpi
Gradações	256 sombras (Difusão de erro)
Tecla um toque	100 teclas
Transmissão Multi-Estações	Máx. 100 destinos
Recepção de memória substituta	256 folhas ou mais (ao usar ITU-T A4 #1)
Capacidade de memória de imagem	1536 MB
Saída de Relatório	Relatório de resultados de envios, relatório de resultados de recepção de FAX, relatório de actividade, página de estado

Funções de FAX de rede

Item	Descrição
Hardware	Computador compatível com IBM PC-AT
Interface	10BASE-T, 100BASE-TX, 1000BASE-T suportados
Sistema operativo	Windows 8.1, Windows 10, Windows 11, Windows Server 2012/R2 e Windows Server 2016, Windows Server 2019
Resolução de transmissão	Ultra Fino (400 × 400 dpi), Fino (200 × 200 dpi), Normal (100 × 200 dpi)
Tamanho do documento	A4, A5, B5(JIS), Folio, Carta, Legal, Memorando
Transmissão Atrasada FAX	Com base nas definições do Network FAX Driver (a definição é possível para qualquer incremento de 1 minuto dentro do período subsequente de 24 horas)
Transmissão e impressão	Está disponível a transmissão e impressão do fax na máquina
Transmissão por difusão	Máx. 100 destinos
Contabilização Trabalho	Requer a introdução de um Nome Utilizador ou Palavra-passe de Início de Sessão no Network FAX Driver quando a opção Iníc.Ses.Utiliz. está ligada na máquina de fax. Requer a introdução de uma ID Conta no Network FAX Driver quando a opção Contabil. Trab. está ligada na máquina de fax.
Página de rosto	É possível seleccionar um formato utilizando o Network FAX Driver ou criar um modelo.







Mapa do Menu



Fax



Destino (página 3-7)	Livro Endereç. (página 3-9)	
	Desligado (Consulte <i>Guia de Uso de FAX Inglês</i>)	
	Direto (Consulte <i>Guia de Uso de FAX Inglês</i>)	
	Cadeia (Consulte <i>Guia de Uso de FAX Inglês</i>)	
	Detalhe (página 3-7)	Subendereço (página 3-7)
		Veloc. Início Transm. (página 3-7)
		ECM (página 3-7)
		Transmissão Cifrada (página 3-7)
		Dest. Histórico (página 3-12)
	Chm. (página 3-3)	
	Destino Um Toque (página 3-11)	
Config. Rápida (Consulte <i>Guia de Uso de FAX Inglês</i>)		
Formato de Dados de Envio/Original	Tamanho Original (Consulte <i>Guia de Uso de FAX Inglês</i>)	
	Frnt Verso (Consulte <i>Guia de Uso de FAX Inglês</i>)	
	Orientação Original (Consulte <i>Guia de Uso de FAX Inglês</i>)	
	Original Longo (Consulte <i>Guia de Uso de FAX Inglês</i>)	
Qualidade Imagem	Densidade (Consulte <i>Guia de Uso de FAX Inglês</i>)	
	Imagem Original (Consulte <i>Guia de Uso de FAX Inglês</i>)	
	Resolução TX Fax (Consulte <i>Guia de Uso de FAX Inglês</i>)	
	Clarificar Texto (Remoção de Ruído) (Consulte <i>Guia de Uso de FAX Inglês</i>)	
Configuração Avançada	Apagar Margem/Digitalização completa (Consulte <i>Guia de Uso de FAX Inglês</i>)	
	Transmissão Atrasada FAX (Consulte <i>Guia de Uso de FAX Inglês</i>)	
	Digitalização Contínuo (Consulte <i>Guia de Uso de FAX Inglês</i>)	
	Aviso Conclusão Trabalho (Consulte <i>Guia de Uso de FAX Inglês</i>)	
	Entrada Nome Ficheiro (Consulte <i>Guia de Uso de FAX Inglês</i>)	
	Transmissão Direta FAX (Consulte <i>Guia de Uso de FAX Inglês</i>)	
	Receção polling Fax (Consulte <i>Guia de Uso de FAX Inglês</i>)	
	Relatório de TX de FAX (Consulte <i>Guia de Uso de FAX Inglês</i>)	
	Detetar orig. com canto dobrado (Consulte <i>Guia de Uso de FAX Inglês</i>)	
	Modo silencioso (Consulte <i>Guia de Uso de FAX Inglês</i>)	
Favoritos (Consulte <i>Guia de Uso de FAX Inglês</i>)		

 Enviar	Destino Poupança de Fax (Consulte <i>Guia de Uso</i> da máquina)										
 Caixa FAX	Caixa de Subendereço (Consulte <i>Guia de Uso de FAX Inglês</i>)										
 Caixa polling	Caixa polling (Consulte <i>Guia de Uso de FAX Inglês</i>)										
 Servid. Fax	Servidor de FAX (Consulte <i>Guia de Uso</i> da máquina)										
 Caixa RX de Memória Fax.	Caixa RX de Memória Fax. (Consulte <i>Guia de Uso de FAX Inglês</i>)										
 Estado/ Canc. Trab.	<table border="1"> <tr> <td data-bbox="363 1012 699 1124"> Trabalhos a Imprimir (Consulte <i>Guia de Uso de FAX Inglês</i>) </td> <td data-bbox="705 1012 1503 1124"> Estado (Consulte <i>Guia de Uso</i> da máquina) Registrar (Consulte <i>Guia de Uso de FAX Inglês</i>) </td> </tr> <tr> <td data-bbox="363 1133 699 1281"> Env. Trabalh. (Consulte <i>Guia de Uso de FAX Inglês</i>) </td> <td data-bbox="705 1133 1503 1281"> Estado (Consulte <i>Guia de Uso</i> da máquina) Trabalho Agendado (Consulte <i>Guia de Uso de FAX Inglês</i>) Registrar (Consulte <i>Guia de Uso de FAX Inglês</i>) </td> </tr> <tr> <td data-bbox="363 1290 699 1384"> Trabalhos a Armazenar (Consulte <i>Guia de Uso de FAX Inglês</i>) </td> <td data-bbox="705 1290 1503 1384"> Estado (Consulte <i>Guia de Uso</i> da máquina) Registrar (Consulte <i>Guia de Uso de FAX Inglês</i>) </td> </tr> <tr> <td data-bbox="363 1393 699 1487"> Estado da comunicação de Fax </td> <td data-bbox="705 1393 1503 1487"> Line Off (página 3-6) Manual RX (página 4-5) </td> </tr> <tr> <td colspan="2" data-bbox="363 1496 1503 1534"> Registo de Entrada/Saída de FAX (Consulte <i>Guia de Uso de FAX Inglês</i>) </td> </tr> </table>	Trabalhos a Imprimir (Consulte <i>Guia de Uso de FAX Inglês</i>)	Estado (Consulte <i>Guia de Uso</i> da máquina) Registrar (Consulte <i>Guia de Uso de FAX Inglês</i>)	Env. Trabalh. (Consulte <i>Guia de Uso de FAX Inglês</i>)	Estado (Consulte <i>Guia de Uso</i> da máquina) Trabalho Agendado (Consulte <i>Guia de Uso de FAX Inglês</i>) Registrar (Consulte <i>Guia de Uso de FAX Inglês</i>)	Trabalhos a Armazenar (Consulte <i>Guia de Uso de FAX Inglês</i>)	Estado (Consulte <i>Guia de Uso</i> da máquina) Registrar (Consulte <i>Guia de Uso de FAX Inglês</i>)	Estado da comunicação de Fax	Line Off (página 3-6) Manual RX (página 4-5)	Registo de Entrada/Saída de FAX (Consulte <i>Guia de Uso de FAX Inglês</i>)	
Trabalhos a Imprimir (Consulte <i>Guia de Uso de FAX Inglês</i>)	Estado (Consulte <i>Guia de Uso</i> da máquina) Registrar (Consulte <i>Guia de Uso de FAX Inglês</i>)										
Env. Trabalh. (Consulte <i>Guia de Uso de FAX Inglês</i>)	Estado (Consulte <i>Guia de Uso</i> da máquina) Trabalho Agendado (Consulte <i>Guia de Uso de FAX Inglês</i>) Registrar (Consulte <i>Guia de Uso de FAX Inglês</i>)										
Trabalhos a Armazenar (Consulte <i>Guia de Uso de FAX Inglês</i>)	Estado (Consulte <i>Guia de Uso</i> da máquina) Registrar (Consulte <i>Guia de Uso de FAX Inglês</i>)										
Estado da comunicação de Fax	Line Off (página 3-6) Manual RX (página 4-5)										
Registo de Entrada/Saída de FAX (Consulte <i>Guia de Uso de FAX Inglês</i>)											



Menu Sistema



Assistente de Configuração Rápida	Configuração de FAX (página 2-12)		
	Configuração de papel (Consulte <i>Guia de Uso</i> da máquina)		
	Configuração da Poupança de Energia (Consulte <i>Guia de Uso</i> da máquina)		
	Configuração de Rede (Consulte <i>Guia de Uso</i> da máquina)		
	Configuração de E-mail (Consulte <i>Guia de Uso</i> da máquina)		
	Configuração de Segurança (Consulte <i>Guia de Uso</i> da máquina)		
Definições do Dispositivo	Idioma/Sistema de Unidades (Consulte <i>Guia de Uso</i> da máquina)		
	Teclado (Consulte <i>Guia de Uso</i> da máquina)		
	Teclado Numérico (Consulte <i>Guia de Uso</i> da máquina)		
	Data/Hora (página 2-14)		
	Poupança de Energia/Temporizador (Consulte <i>Guia de Uso</i> da máquina)		
	Definições de Visualização	Mostrar Mensag. Desligar (Consulte <i>Guia de Uso de FAX Inglês</i>)	
		Registo de Configuração Rápida (FAX) (Consulte <i>Guia de Uso de FAX Inglês</i>)	
	Som	Campainha	Trab. Finalizado (Consulte <i>Guia de Uso de FAX Inglês</i>)
		Vol. Altif. FAX (Consulte <i>Guia de Uso de FAX Inglês</i>)	
		Volume Monitor FAX (Consulte <i>Guia de Uso de FAX Inglês</i>)	
	Definições Originais/de Digitalização (Consulte <i>Guia de Uso</i> da máquina)		
	Alimentação de Papel	Definições de Cassete 1 (a 5) ^{*1} (Consulte <i>Guia de Uso de FAX Inglês</i>)	
		Definições da Bandeja MP (Consulte <i>Guia de Uso de FAX Inglês</i>)	
	Atribuição tecla de função (Consulte <i>Guia de Uso de FAX Inglês</i>)		
	Assistência de Operação (Consulte <i>Guia de Uso</i> da máquina)		
	Tratamento Erros (Consulte <i>Guia de Uso</i> da máquina)		
Definições de Toner (Consulte <i>Guia de Uso</i> da máquina)			

Notificação/ Relatório	A Imp. Relatório/Lista	Página Estado (Consulte <i>Guia de Uso de FAX Inglês</i>)
		Estado Serviço (Consulte <i>Guia de Uso da máquina</i>)
		Estado Rede (Consulte <i>Guia de Uso da máquina</i>)
		Estado da rede opcional (Consulte <i>Guia de Uso da máquina</i>)
		Relatório Contabi. Impr. (Consulte <i>Guia de Uso da máquina</i>)
		Lista Fontes (Consulte <i>Guia de Uso da máquina</i>)
		Relats.FAX Enviados (Consulte <i>Guia de Uso de FAX Inglês</i>)
		Relats. FAX Receb. (Consulte <i>Guia de Uso de FAX Inglês</i>)
		Lista de FAX (Index) (Consulte <i>Guia de Uso de FAX Inglês</i>)
		Lista de FAX (Nº) (Consulte <i>Guia de Uso de FAX Inglês</i>)
		Lista de um toque (Todos) (Consulte <i>Guia de Uso da máquina</i>)
		Lista de um toque (Fax) (Consulte <i>Guia de Uso de FAX Inglês</i>)
		Lista de Caixa Subendereço (Consulte <i>Guia de Uso de FAX Inglês</i>)
		Estado da Aplicação (Consulte <i>Guia de Uso da máquina</i>)
		Lista de Configuração (Consulte <i>Guia de Uso da máquina</i>)
		Relatório Limpeza de Dados (Consulte <i>Guia de Uso da máquina</i>)
	Def. Relatório Resultado	Enviar Relat. Resultado (Consulte <i>Guia de Uso de FAX Inglês</i>)
		Resultado RX (Consulte <i>Guia de Uso de FAX Inglês</i>)
		Def. Aviso Concl. Trab. (Consulte <i>Guia de Uso de FAX Inglês</i>)
	Notificação de Estado do Dispositivo (Consulte <i>Guia de Uso da máquina</i>)	
	Def. do Quadro de Mensag. (Consulte <i>Guia de Uso da máquina</i>)	
	Relatório de Comunicação Fax	Relats.FAX Enviados (Consulte <i>Guia de Uso de FAX Inglês</i>)
		Relats. FAX Receb. (Consulte <i>Guia de Uso de FAX Inglês</i>)
Definições do Histórico (Consulte <i>Guia de Uso da máquina</i>)		

Definições de Função	Predefinições Função	Comum (Consulte <i>Guia de Uso</i> da máquina)		
		Copiar/Imprimir (Consulte <i>Guia de Uso</i> da máquina)		
		Enviar/Armazenar	Resolução TX Fax (Consulte <i>Guia de Uso de FAX Inglês</i>)	
			Definições Clarif. Texto (Remoç. Ruído) (Consulte <i>Guia de Uso de FAX Inglês</i>)	
			Digital. contínua (FAX) (Consulte <i>Guia de Uso de FAX Inglês</i>)	
	Eliminar Margem/Digitalização Completa (FAX) (Consulte <i>Guia de Uso de FAX Inglês</i>)			
	Copiar/Imprimir (Consulte <i>Guia de Uso</i> da máquina)			
	Enviar/Armazenar (Consulte <i>Guia de Uso</i> da máquina)			
	E-mail (Consulte <i>Guia de Uso</i> da máquina)			
	Trab. Envio - Pasta (Consulte <i>Guia de Uso</i> da máquina)			
	Fax	Definição de Fax Local	Nome Fax Local (Consulte <i>Guia de Uso de FAX Inglês</i>)	
			Número FAX Local (Consulte <i>Guia de Uso de FAX Inglês</i>)	
			Outros (Consulte <i>Guia de Uso de FAX Inglês</i>)	
		Definições de impressão	Comum (Consulte <i>Guia de Uso de FAX Inglês</i>)	
		Transmissão Fax	Número de Repetições (Consulte <i>Guia de Uso de FAX Inglês</i>)	
			Sempre Digitaliz. Contínua no Vidro de Exposiç. (Consulte <i>Guia de Uso de FAX Inglês</i>)	
			Modo Marcar (Consulte <i>Guia de Uso de FAX Inglês</i>)	
			TX ECM (Consulte <i>Guia de Uso de FAX Inglês</i>)	
			Velocidade Início TX (Consulte <i>Guia de Uso de FAX Inglês</i>)	
		Receção de FAX	Toques (Consulte <i>Guia de Uso de FAX Inglês</i>)	
			Velocidade de Início de RX (Consulte <i>Guia de Uso de FAX Inglês</i>)	
			RX ECM (Consulte <i>Guia de Uso de FAX Inglês</i>)	
			Outros (Consulte <i>Guia de Uso de FAX Inglês</i>)	
		Registrar Cifra (Consulte <i>Guia de Uso de FAX Inglês</i>)		
Restrição de Comunicação FAX (Consulte <i>Guia de Uso de FAX Inglês</i>)				
Som		Vol. Altif. FAX (Consulte <i>Guia de Uso de FAX Inglês</i>)		
		Volume Monitor FAX (Consulte <i>Guia de Uso de FAX Inglês</i>)		
		Trab. Finalizado (Consulte <i>Guia de Uso de FAX Inglês</i>)		

Definições de Função	Fax	Apresentar registo de FAX (Consulte <i>Guia de Uso de FAX Inglês</i>)	
		Impedir Definições de Envio Errado (Consulte <i>Guia de Uso de FAX Inglês</i>)	Confirmação de destino antes de Enviar (Consulte <i>Guia de Uso de FAX Inglês</i>)
			Int. Verif. p/ Novo Dest. (Consulte <i>Guia de Uso de FAX Inglês</i>)
			Entrada de Novo Destino (FAX) (Consulte <i>Guia de Uso de FAX Inglês</i>)
			Marcar o último destino (Consulte <i>Guia de Uso de FAX Inglês</i>)
			Difusão (Consulte <i>Guia de Uso de FAX Inglês</i>)
			Utilização do Histórico de Destino (Consulte <i>Guia de Uso de FAX Inglês</i>)
			Eliminar Hist Destino (Consulte <i>Guia de Uso de FAX Inglês</i>)
		Ecrã Predefinido (Enviar/Fax) (Consulte <i>Guia de Uso de FAX Inglês</i>)	
		Registo de Configuração Rápida (FAX) (Consulte <i>Guia de Uso de FAX Inglês</i>)	
	Caixa polling (Consulte <i>Guia de Uso de FAX Inglês</i>)		
	Caixa RX de Memória Fax. (Consulte <i>Guia de Uso de FAX Inglês</i>)		
	Def. Relatório Resultado	Relats.FAX Enviados (Consulte <i>Guia de Uso de FAX Inglês</i>)	
		Relats. FAX Receb. (Consulte <i>Guia de Uso de FAX Inglês</i>)	
	Notificação de resultado	Relatório do Resultado TX de Fax (Consulte <i>Guia de Uso de FAX Inglês</i>)	
		Relat. Resultado RX Fax (Consulte <i>Guia de Uso de FAX Inglês</i>)	
	WSD (Consulte <i>Guia de Uso</i> da máquina)		
	Digitalização DSM (Consulte <i>Guia de Uso</i> da máquina)		
	Livro Endereç. (Consulte <i>Guia de Uso de FAX Inglês</i>)		
	Tecla Um Toque (Consulte <i>Guia de Uso de FAX Inglês</i>)		
	Enviar e Encaminhar (Consulte <i>Guia de Uso</i> da máquina)		
	Definição de encaminhamento (Consulte <i>Guia de Uso de FAX Inglês</i>)		
	Impressora (Consulte <i>Guia de Uso</i> da máquina)		
	Caixa Documentos (Consulte <i>Guia de Uso</i> da máquina)		
	Caixa de Trabs. (Consulte <i>Guia de Uso</i> da máquina)		
	Caixa de Subendereço (Consulte <i>Guia de Uso de FAX Inglês</i>)		
	Caixa RX de Memória Fax. (Consulte <i>Guia de Uso de FAX Inglês</i>)		
Início (Consulte <i>Guia de Uso</i> da máquina)			
Estado	Mostrar Estado/Registo	Apresentar registo de FAX (Consulte <i>Guia de Uso de FAX Inglês</i>)	
Serviços Remotos (Consulte <i>Guia de Uso</i> da máquina)			
TWAIN/WIA (Consulte <i>Guia de Uso</i> da máquina)			

Definições de Rede (Consulte <i>Guia de Uso da máquina</i>)		
Definições de Segurança	Configuração Rápida de Segurança (Consulte <i>Guia de Uso da máquina</i>)	
	Definição Bloco Interface (Consulte <i>Guia de Uso da máquina</i>)	
	Definições de segurança do dispositivo	Tempo Inutiliz. (Consulte <i>Guia de Uso de FAX Inglês</i>)
	Selo do Sistema (Consulte <i>Guia de Uso da máquina</i>)	
	Segurança de Autenticação (Consulte <i>Guia de Uso da máquina</i>)	
	Definições de Utilizador Desconhecidas (Consulte <i>Guia de Uso da máquina</i>)	
	Rede (Consulte <i>Guia de Uso da máquina</i>)	
Contabiliz. do Trab./Autentic. (Consulte <i>Guia de uso da máquina</i>)		
Adicionar/ Elimin. Aplic. (Consulte <i>Guia de Uso da máquina</i>)		
Ajuste/Manutenção (Consulte <i>Guia de Uso da máquina</i>)		

*1 A bandeja da cassete exibida varia dependendo do estado de instalação do alimentador de papel opcional.

Índice

A

Assistente de Configuração Rápida [2-12](#)

C

Cancelar

Cancelar transmissão (perda de ligação da comunicação) [3-6](#)

Cancelar a receção (perda de ligação da comunicação) [4-4](#)

Comunicação de difusão de transmissão de subendereço [6-10](#)

Contabilização do trabalho

Iniciar sessão [3-17](#)

Contabilização pelo utilizador

Início de sessão [3-15](#)

D

Data [2-14](#)

Data/Hora de receção [4-8](#)

Destino

Procura [3-10](#)

Dúvidas habituais [6-11](#)

E

Ecrã Inicial [2-7](#)

Envio Manual [5-6](#)

Especificações [7-3](#)

Estado do envio [3-4](#)

F

Função da Caixa de Subendereço [6-10](#)

Função de alternância remota [5-8](#)

Como utilizar [5-8](#)

H

Histórico de Destino [3-12](#)

Hora [2-14](#)

I

ID FAX Local [2-12](#)

Impossível executar transmissão por sub-endereço [6-10](#)

Impr. Contínua [4-9](#)

Impr. Frt. Verso [4-8](#)

Impressão 2 em 1 [4-9](#)

Indicadores [6-2](#)

L

Linha telefónica [2-12](#)

Lista de códigos de erro [6-6](#)

Livro de Endereços [3-9](#)

Livro de endereços

Selecionar um destino [3-9](#)

M

Mapa do Menu [7-5](#)

Máquina (Nomes) [2-2](#)

Mensagens [6-4](#)

Método de introdução de caracteres [7-2](#)

Métodos para inserir o destino [3-7](#)

Modo de receção [4-2](#)

N

Não é possível enviar documento [6-9](#)

Não é possível receber documento [6-9](#)

Não é possível utilizar a comunicação de difusão de transmissão de subendereço. [6-10](#)

Nomes e funções de peças [2-2](#)

P

Painel táctil [2-5](#)

Precauções para quando desligar a máquina [6-3](#)

Processador de documentos [2-3](#)

R

Receção de mudança automática de FAX/atendedor de chamadas [5-4](#)

Receção de mudança automática de FAX/Telefone [5-2](#)

Receção manual [4-5](#), [5-7](#)

Receção por memória [4-3](#)

Recepção automática de FAX [4-2](#)

Remarcação [3-3](#)

Resolução de problemas [6-9](#)

RX Data/Hora [4-8](#)

S

Sem saída de impressões [6-9](#)

Substituir prioridade de envio [3-4](#)

T

Tipo de material FAX [4-7](#)

Tipo de material para saída de impressão [4-7](#)

Transmissão por difusão [3-13](#)

Transmissão por memória [3-2](#)

V

Volume do som

Alarme Finaliz Trab. [2-12](#)

Volume do altifalante do FAX [2-12](#)

Volume do monitor do FAX [2-12](#)

**QUALITY
CERTIFICATE**

This machine has passed
all quality controls and
final inspection

