

**458ci**  
**358ci**

# **FAX**

# **BEDIENUNGSANLEITUNG**

Lesen Sie diese Bedienungsanleitung, bevor Sie mit der Arbeit am Gerät beginnen und bewahren Sie sie in der Nähe des Geräts auf, damit Sie jederzeit Informationen nachschlagen können.

# Inhalt

Inhalt .....	i
Einleitung .....	v
Über diese Anleitung .....	v
Aufbau der Anleitung .....	v
Konventionen in dieser Bedienungsanleitung .....	vi

## 1 Rechtliche Informationen und Sicherheitshinweise ..... 1-1

Hinweis .....	1-2
Sicherheits-Konventionen in dieser Bedienungsanleitung .....	1-2
Über diese Bedienungsanleitung .....	1-3
Rechtliche Hinweise .....	1-3
WICHTIGE SICHERHEITSHINWEISE .....	1-3
IMPORTANTES MESURES DE SECURITE .....	1-4
Technische Regelungen für Endgeräte .....	1-4
Netzwerkcompatibilitäts-Erklärung .....	1-5
Zu den Markennamen .....	1-5

## 2 Vorbereitung zum Betrieb als Faxgerät ..... 2-1

Geräteübersicht .....	2-2
Geräteansicht .....	2-2
Bedienfeld .....	2-4
Berührungsanzeige .....	2-5
Bildvorschau .....	2-8
Zahlen eingeben .....	2-11
Schnelleinstellungs-Assistent .....	2-12
Fax Einstellungen .....	2-12
Fax und Ausschalten einstellen .....	2-13
Datum und Uhrzeit einstellen .....	2-14
Speichern von Zielen im Adressbuch .....	2-15
Ziel im Adressbuch hinzufügen .....	2-15
Ziel auf einer Zielwahltaste speichern .....	2-21
Anzeige der Schnellwahlfunktionen (Basis-Anzeige) .....	2-24
Verfügbare Speicherfunktionen in der Basis-Anzeige .....	2-24
Hinterlegte Funktionen ändern .....	2-25
Schnellwahltasten definieren .....	2-27
Schnellwahl hinzufügen .....	2-27
Schnellwahlen bearbeiten .....	2-28
Schnellwahlen löschen .....	2-28

## 3 Faxe versenden ..... 3-1

Grundsätzliche Vorgehensweise .....	3-2
Wahlwiederholung .....	3-3
Sendestatus prüfen .....	3-4
Wichtige Sendung vorziehen .....	3-4
Abbruch der Speicherübertragung während des Einlesens .....	3-5
Abbruch einer Speicherübertragung während der Übertragung .....	3-5
Abbruch einer Übertragung .....	3-6
Direkte Eingabe von Zielen .....	3-7
Ziel mit den Zifferntasten eingeben .....	3-7
Ziel aus dem Adressbuch wählen .....	3-9
Über Zielwahltaste auswählen .....	3-11
Auswahl über Suchen (Nr.) .....	3-11
Aus Verwendung voriger Ziele auswählen .....	3-12
Ziele prüfen und bearbeiten .....	3-12
Rundsendung .....	3-13

Anmelden/Abmelden .....	3-15
Anmelden, wenn die Benutzerverwaltung aktiviert ist .....	3-15
Anmelden, wenn die Kostenstellenverwaltung aktiviert ist .....	3-17
Einstellmöglichkeiten für Faxübertragungen .....	3-18
Originalformat .....	3-20
Duplex .....	3-20
Originalausrichtung .....	3-21
Langes Original .....	3-21
Helligkeit .....	3-21
Originalvorlage .....	3-22
Auflösung Faxsendung .....	3-22
Text deutlicher (Rauschunterdrückung) .....	3-22
Rand löschen/Vollständiger Scan .....	3-23
Fax spätere Übertragung .....	3-24
Zeitversetzte Übertragung einstellen .....	3-25
Abbrechen einer zeitversetzten Übertragung .....	3-25
Sofortige Übertragung .....	3-25
Mehrfach-Scan .....	3-25
Auftragsende Nachricht .....	3-26
Dateinameneingabe .....	3-26
Fax Direktübertragung .....	3-27
Abbruch einer Direktübertragung .....	3-27
Fax-Sendebericht .....	3-27
Eselohren i. Orig. erkennen .....	3-28
Leiser Betrieb .....	3-28
Manuelles Senden .....	3-29
Nächste Sendung vorbereiten .....	3-30
Sendeunterbrechung .....	3-31
Kettenwahl verwenden .....	3-32
Favoriten verwenden .....	3-34

## **4 Faxempfangen ..... 4-1**

Faxempfang .....	4-2
Empfangsmethode .....	4-2
Empfangsmethode auswählen .....	4-2
Automatischer Faxempfang .....	4-3
Ablauf des automatischen Empfangs .....	4-3
Abbruch des Empfangs .....	4-4
Manueller Empfang .....	4-5
Ablauf des manuellen Empfangs .....	4-5
Funktionen für den Faxempfang .....	4-6
Medientyp für den Ausdruck .....	4-7
Papierquelle für Fax reserv. ....	4-8
Empfangsdatum/-uhrzeit .....	4-8
Duplexdruck .....	4-8
2-auf-1-Druck .....	4-9
Stapeldruck .....	4-9

## **5 Komfortfunktionen ..... 5-1**

Speicherweiterleitung .....	5-2
Art des Weiterleitungsziels .....	5-2
Weiterleitungseinstellungen .....	5-3
Abbruch einer Speicherweiterleitung .....	5-4
Weiterleitungsziel ändern oder löschen .....	5-4
Details für die Weiterleitung einstellen .....	5-5
Zeitpunkt der Weiterleitung .....	5-5
Einstellung des Dateiformats .....	5-5
Dateitrennung .....	5-6
E-Mail-Betr. Zusatzinfo Einstellung .....	5-6

Einstellung für Verschlüsselte Sendung FTP .....	5-6
Druckeinstellungen .....	5-7
Dateinameneingabe .....	5-7
Weiterleitungseinstellungen vom Embedded Web Server RX .....	5-8
Funktion der eigenen Faxbox .....	5-9
Eigene Faxbox .....	5-9
Kommunikation über Subadresse .....	5-9
Anlegen einer eigenen Faxbox .....	5-10
Eigene Faxbox ändern .....	5-11
Eigene Faxbox löschen .....	5-12
Faxdokumente aus der eigenen Faxbox ausdrucken .....	5-12
Details prüfen .....	5-14
Bildvorschau .....	5-14
Faxdokumente aus der eigenen Faxbox löschen .....	5-15
Eine Subadressenboxliste drucken .....	5-15
Subadressen-Übertragung .....	5-16
Empfang mit Subadresse .....	5-17
Faxabruf .....	5-19
Faxabruf beim Senden .....	5-19
Faxabruf beim Empfang .....	5-22
Aus einer Abrufbox ausdrucken .....	5-24
Details prüfen .....	5-25
Originale aus einer Abrufbox löschen .....	5-25
Faxspeicher-Empfangsbox .....	5-26
Wie aus der Faxspeicher-Empfangsbox gedruckt wird .....	5-26
Wie ein Fax aus der Faxspeicher-Empfangsbox gelöscht wird .....	5-27
Verschlüsselung .....	5-28
Verschlüsselungscode speichern .....	5-29
Inhalt eines gespeicherten Verschlüsselungscodes ändern .....	5-29
Inhalt eines gespeicherten Verschlüsselungscodes löschen .....	5-30
Verschlüsselte Übertragung verwenden .....	5-30
Verschlüsselten Empfang einstellen .....	5-31
Verwendung eines angeschlossenen Telefons .....	5-32
Automatisches Umschalten Fax/Telefon .....	5-32
Automatisches Umschalten Fax und Anrufbeantworter .....	5-34
Manuelles Senden .....	5-36
Manueller Empfang .....	5-37
Fernumschaltung .....	5-38

## **6 Fax vom PC senden ..... 6-1**

Ablauf beim Senden eines Netzwerkfaxes .....	6-2
Ablauf beim Empfangen eines Netzwerkfaxes .....	6-2
Einrichtung .....	6-3
Faxtreiber installieren .....	6-4
Faxtreiber deinstallieren .....	6-5
Normale Übertragung .....	6-6
Grundeinstellungen des Treibers .....	6-9
Fenster der Standardeinstellungen .....	6-10
Sendeeinstellungen ändern .....	6-14
Arbeiten mit Deckblättern .....	6-19
Standarddeckblatt festlegen .....	6-25
Übertragungssteuerung .....	6-30

## **7 Aufträge verwalten ..... 7-1**

Übertragungsergebnis und Sendestatus prüfen .....	7-2
Journal der Faxaufträge .....	7-3
Anzeige der Auftragsjournale .....	7-3
Beschreibung der Anzeige Auftragsjournal .....	7-4

Details im Auftragsjournal prüfen .....	7-5
Administrationsberichte drucken .....	7-7
Sendeergebnis-Bericht .....	7-7
Bild eines Netzwerkfaxes anhängen .....	7-8
Bericht für vor der Sendung gelöschte Aufträge .....	7-8
Empfangsformat .....	7-8
Faxempfangsergebnis-Bericht .....	7-9
Aktivitätsbericht .....	7-10
Aktivitätsbericht drucken .....	7-10
Automatischer Druck .....	7-10
Statusseite .....	7-11
Bericht des Faxempfangsergebnisses per E-Mail versenden .....	7-12
Bestätigungsanzeige für Ziele .....	7-13

## **8 Faxeeinstellungen ..... 8-1**

Fax-Grundeinstellungen .....	8-2
Grundlegende Bedienung .....	8-2
Einstellungen im Systemmenü .....	8-3
Geräteeinstellungen .....	8-4
Mitteilung/ Bericht .....	8-6
Funktionseinstellungen .....	8-8
Sicherheits-Einstellungen .....	8-16
Sendebeschränkungen .....	8-17
Zulässige Faxnummern speichern .....	8-19
Zulässige Faxnummer ändern .....	8-20
Zulässige Faxnummer löschen .....	8-20
Abzuweisende Faxnummern speichern .....	8-21
Abzuweisende Faxnummern ändern .....	8-21
Abzuweisende Faxnummer löschen .....	8-22
Zulässige ID-Nummer speichern .....	8-22
Zulässige ID-Nummer ändern .....	8-23
Zulässige ID-Nummer löschen .....	8-23
Sendebeschränkungen einstellen .....	8-24
Empfangsbeschränkungen einstellen .....	8-24
Empfang unbekannter Nummern .....	8-25
Unzulässige Zeit .....	8-26
Zugangsverwaltung .....	8-27

## **9 Fehlerbehebung ..... 9-1**

Anzeigen während des Sende- und Empfangsvorgangs .....	9-2
Maßnahmen bei blinkender Leuchte Warnung .....	9-2
Vorsichtsmaßnahmen beim Ausschalten des Geräts .....	9-3
Fehlermeldungen .....	9-4
Fehlercodetabellen .....	9-6
Störungsbeseitigung .....	9-9
FAQs .....	9-11

## **10 Anhang ..... 10-1**

Zeicheneingabe .....	10-2
Anzeige für die Zeicheneingabe .....	10-2
Zeichen eingeben .....	10-4
Technische Daten .....	10-5
Menüplan .....	10-7
Papierformat und Prioritätsfolge für empfangene Faxe .....	10-14
Index .....	Index-1

# Einleitung

In dieser Bedienungsanleitung lernen Sie, wie Sie das Gerät in Betrieb nehmen, die Routinewartung durchführen und erforderlichenfalls einfache Maßnahmen zur Behebung von Störungen vornehmen, damit das Gerät immer in gutem Betriebszustand bleibt.

Lesen Sie die Bedienungsanleitung vor der Benutzung des Faxgeräts. Legen Sie die Bedienungsanleitung in der Nähe des Geräts ab.

## Über diese Anleitung

### Aufbau der Anleitung

Die vorliegende Bedienungsanleitung ist in folgende Kapitel unterteilt:

Kapitel		Inhalt
1	<b>Rechtliche Informationen und Sicherheitshinweise</b>	Enthält Vorsichtsmaßnahmen bei der Bedienung des Geräts und listet die Markenhinweise auf.
2	<b>Vorbereitung zum Betrieb als Faxgerät</b>	Beschreibt die Bauteile und den Schnelleinstellung Assistenten.
3	<b>Faxe versenden</b>	Beschreibt die Vorgehensweise zum Versenden von Faxen und die Sendeeinstellungen.
4	<b>Faxe empfangen</b>	Beschreibt die Vorgehensweise zum Empfang von Faxen und die Empfangseinstellungen.
5	<b>Komfortfunktionen</b>	Beschreibt Komfortfunktionen wie das Speichern empfangener Faxe in Boxen, Weiterleitung empfangener Faxe und Abrufübertragungen (eine Funktion, mit der sich ein Anrufer ein Dokument vom Faxgerät abholen kann).
6	<b>Fax vom PC senden</b>	Beschreibt die Versendung von Faxen von einem PC.
7	<b>Aufträge verwalten</b>	Beschreibt die Überprüfung der kürzlich stattgefundenen Sende-/Empfangsvorgänge über die Berührungsanzeige. Erklärt auch den Druck von Administrationsberichten, die die Sende- und Empfangsvorgänge sowie die gespeicherten Funktionen und Einstellungen des Geräts enthalten.
8	<b>Faxeinstellungen</b>	Beschreibt die Einstellungen der Faxfunktionen, wie Beschränkung von Sendungen, Sperrung des Faxempfangs oder Nutzung nur zu bestimmten Zeiten.
9	<b>Fehlerbehebung</b>	Beschreibt, wie auf Fehlermeldungen und Störungen reagiert werden sollte.
10	<b>Anhang</b>	Erläutert die Zeicheneingabe und die technischen Daten des Geräts.

# Konventionen in dieser Bedienungsanleitung

Für die weiteren Erklärungen wird Acrobat Reader XI vorausgesetzt.

Klicken Sie auf einen Punkt im Inhaltsverzeichnis, um direkt zur jeweiligen Seite zu springen.

Klicken Sie hier, um von der aktuellen Seite zur vorherigen umzublättern. Dies ist hilfreich, wenn Sie zu der Seite zurückkehren möchten, von der Sie gerade gekommen sind.

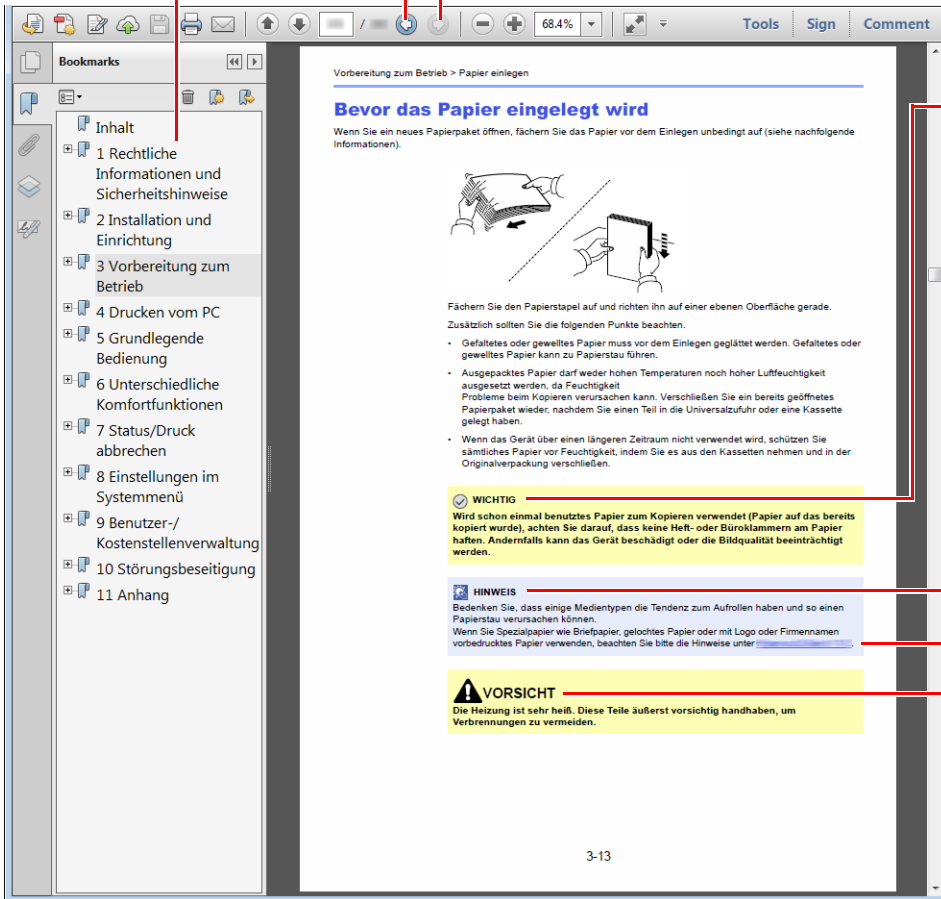

**WICHTIG**  
Weist auf Voraussetzungen oder Beschränkungen zur korrekten Bedienung hin, damit das Gerät nicht beschädigt wird und korrekt arbeitet.

**HINWEIS**  
Kennzeichnet zusätzliche Erklärungen und Hinweise zur Bedienung.

**Siehe**  
Klicken Sie auf den unterstrichenen Text, um zur jeweiligen Seite zu springen.

**VORSICHT**  
Dieses Symbol weist darauf hin, dass ein Abweichen von den Anweisungen zu Verletzungen oder Beschädigungen des Geräts führen kann.

## **HINWEIS**

Die sichtbaren Menüpunkte des Acrobat Readers hängen von den jeweiligen Einstellungen ab. Falls die Lesezeichen oder die Werkzeugleiste nicht erscheinen, schlagen Sie in der Acrobat Hilfe nach.

Viele Punkte in dieser Anleitung beziehen sich auf die folgenden Konventionen.

Konvention	Beschreibung
[Fett]	Hebt Tasten und Schaltflächen hervor.
„Normal“	Kennzeichnet eine Meldung oder eine Einstellung.

## Konventionen bei der Bedienung des Geräts

In dieser Einführung wird die fortlaufende Verwendung von Tasten auf der Berührungsanzeige wie folgt angezeigt:

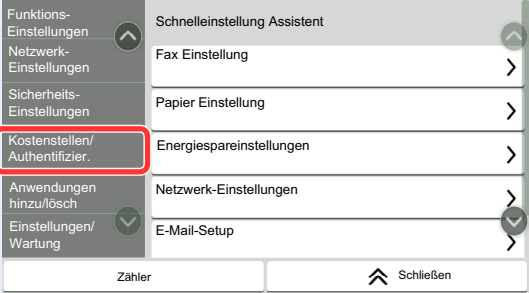
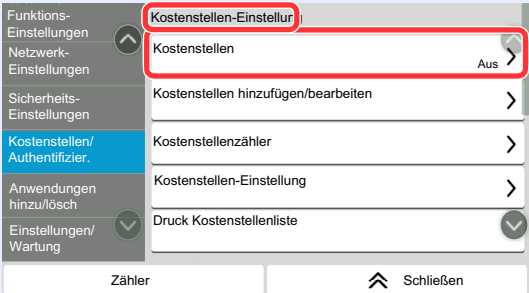
Tatsächlicher Ablauf	Beschreibung in dieser Bedienungsanleitung
<p>Wählen Sie die Taste [<b>Startseite</b>].</p> <p>▼</p> <p>Wählen Sie [...].</p> <p>▼</p> <p>Wählen Sie [<b>Systemmenü</b>].</p> <p>▼</p> <p>Wählen Sie [<b>Geräteeinstellungen</b>].</p> <p>▼</p> <p>Schieben Sie die Ansicht des Bildschirms nach unten (d. h. durch Wischen).</p> <p>▼</p> <p>Wählen Sie [<b>Klang</b>].</p>	<p>Taste [<b>Startseite</b>] &gt; [...] &gt; [<b>Systemmenü</b>] &gt; [<b>Geräteeinstellungen</b>] &gt; [<b>Klang</b>]</p>
<p>Wählen Sie [<b>Kostenstellen/Authentifizier.</b>].</p>  <p>▼</p> <p>Wählen Sie [<b>Kostenstellen</b>] unter „Kostenstellen-Einstellung“.</p> 	<p>[<b>Kostenstellen/Authentifizier.</b>] &gt; „Kostenstellen-Einstellung“ [<b>Kostenstellen</b>]</p>



# 1 Rechtliche Informationen und Sicherheitshinweise



Bitte lesen Sie diese Informationen, bevor Sie das Gerät benutzen. Dieses Kapitel enthält Informationen zu folgenden Themen:

Hinweis .....	1-2
Sicherheits-Konventionen in dieser Bedienungsanleitung .....	1-2
Über diese Bedienungsanleitung .....	1-3
Rechtliche Hinweise .....	1-3
WICHTIGE SICHERHEITSHINWEISE .....	1-3
IMPORTANTES MESURES DE SECURITE .....	1-4
Technische Regelungen für Endgeräte .....	1-4
Netzwerkcompatibilitäts-Erklärung .....	1-5
Zu den Markennamen .....	1-5

# Hinweis



## Sicherheits-Konventionen in dieser Bedienungsanleitung

Am Faxgerät befinden sich Warnungen und Symbole, die auf Gefahren hinweisen und zur Gewährleistung des sicheren Betriebs des Faxgeräts beachtet werden müssen.



-  **WARNUNG:** Dieses Symbol weist darauf hin, dass ein Abweichen von den Anweisungen höchstwahrscheinlich Gefahren für Leib und Leben zur Folge haben kann.
-  **ACHTUNG:** Dieses Symbol weist darauf hin, dass ein Abweichen von den Anweisungen zu Verletzungen des Bedienpersonals oder Beschädigungen des Geräts führen kann.

### Symbole



Das  Symbol weist auf eine Sicherheitswarnung hin. Die verwendeten Gefahrensymbole haben folgende Bedeutung:

-  ... [Allgemeine Warnung]
-  ... [Verbrennungsgefahr]

Das  Symbol weist auf eine Information hin, die eine unzulässige Aktion beinhaltet. Die verwendeten Verbotssymbole haben folgende Bedeutung:

-  ... [Unzulässige Aktion]
-  ... [Demontage untersagt]

Mit dem Symbol  gekennzeichnete Abschnitte enthalten Informationen zu Maßnahmen, die unbedingt durchgeführt werden müssen. Die verwendeten Symbole haben folgende Bedeutung.

-  ... [Erforderliche Maßnahme]
-  ... [Netzstecker ziehen]
-  ... [Gerät grundsätzlich an eine ordnungsgemäß geerdete Steckdose anschließen]

### HINWEIS

Aufgrund von Aktualisierungen können die Informationen in dieser Bedienungsanleitung ohne Ankündigung geändert werden.

## Über diese Bedienungsanleitung

Die Bedienungsanleitung enthält Informationen zur Verwendung der Faxfunktionen dieses Geräts. Lesen Sie die Bedienungsanleitung vor der Benutzung des Faxgeräts.

Während der Verwendung können der Anleitung für das Gerät folgende Informationen entnommen werden.

Geeignete Umgebung
Betriebssicherheit
Papier einlegen
Tonerbehälter austauschen
Resttonerbehälter wechseln
Gerät reinigen
Fehler beseitigen
Maßnahmen bei Fehlermeldungen
Papierstaus beseitigen

## Rechtliche Hinweise

WIR SIND NICHT HAFTBAR FÜR VOLLSTÄNDIGE ODER TEILWEISE VERLUSTE VON EMPFANGSDOKUMENTEN, WENN DERARTIGE VERLUSTE DURCH BESCHÄDIGUNGEN DES FAXSYSTEMS, FUNKTIONSTÖRUNGEN, MISSBRAUCH ODER EXTERNE FAKTOREN WIE BEISPIELSWEISE STROMAUSFÄLLE VERURSACHT WERDEN. DIES GILT GLEICHERMASSEN FÜR WIRTSCHAFTLICHE VERLUSTE ODER ENTGANGENE GEWINNE, DIE DURCH VERPASSTE GESCHÄFTSCHANCEN BEDINGT SIND, DIE WIEDERUM AUF ENTGANGENE ANRUF E ODER DARAUS RESULTIERENDE, AUFGEZEICHNETE NACHRICHTEN ZURÜCKZUFÜHREN SIND.

## WICHTIGE SICHERHEITSHINWEISE

Bei Benutzung von Telekommunikationseinrichtungen sollten grundlegende Vorsichtsmaßnahmen getroffen werden, um das Risiko von Feuer, Stromschlägen oder Verletzung von Personen weitgehend auszuschließen:

**VORSICHT:** Um das Risiko von Feuer zu reduzieren, benutzen Sie nur folgende freigegebene Telefonanschlusskabel: Nr.26 AWG oder höher, UL-gelistete oder CSA-zertifizierte Kabel.

- 1 Benutzen Sie das Gerät nicht in der Nähe von Wasser, z. B. einer Badewanne, Waschbecken, Spüle, in nassen Räumen oder an einem Schwimmbecken.
- 2 Benutzen Sie kein Telefon, außer ein drahtloses, während eines Gewitters. Es besteht die Gefahr eines Blitzschlags.
- 3 Benutzen Sie in der Nähe eines Gaslecks kein Telefon, um eine undichte Gasleitung zu melden.
- 4 Benutzen Sie nur die in dieser Bedienungsanleitung empfohlenen Netzkabel oder Batterien. Werfen Sie keine Batterien ins Feuer. Sie könnten explodieren. Befolgen Sie die lokalen Entsorgungsvorschriften.

### HALTEN SIE DIESE ANWEISUNGEN BEREIT

## IMPORTANTES MESURES DE SECURITE

Certaines mesures de sécurité doivent être prises pendant l'utilisation de matériel téléphonique afin de réduire les risques d'incendie, de choc électrique et de blessures. En voici quelques unes:

- 1 Ne pas utiliser l'appareil près de l'eau, p. ex., près d'une baignoire, d'un lavabo, d'un évier de cuisine, d'un bac à laver, dans un sous-sol humide ou près d'une piscine.
- 2 Eviter d'utiliser le téléphone (sauf s'il s'agit d'un appareil sans fil) pendant un orage électrique. Ceci peut présenter un risque de choc électrique causé par la foudre.
- 3 Ne pas utiliser l'appareil téléphonique pour signaler une fuite de gaz s'il est situé près de la fuite.
- 4 Utiliser seulement le cordon d'alimentation et le type de piles indiqués dans ce manuel. Ne pas jeter les piles dans le feu: elles peuvent exploser. Se conformer aux règlements pertinents quant à l'élimination des piles.

### CONSERVER CES INSTRUCTIONS

## Technische Regelungen für Endgeräte

Telefonendgeräte (TE); TBR 21

Die allgemeinen technischen europaweiten Forderungen für den Anschluss von Endgeräten (mit Ausnahme von Endgeräten für Sprachtelefonie) an das analoge öffentliche Telefonnetz mit Netzwerkadressierung (sofern vorhanden) sind DTMF-Signale.

Dieses Endgerät erfüllt

- |   |            |                     |
|---|------------|---------------------|
| • TBR21                                 | • DE 05R00 | Nationale AN für D  |
| • AN 01R00 AN für P                     | • DE 08R00 | Nationale AN für D  |
| • AN 02R01 AN für CH und N              | • DE 09R00 | Nationale AN für D  |
| • AN 05R01 AN für D, E, GR, P und N     | • DE 12R00 | Nationale AN für D  |
| • AN 06R00 AN für D, GR und P           | • DE 14R00 | Nationale AN für D  |
| • AN 07R01 AN für D, E, P und N         | • ES 01R01 | Nationale AN für E  |
| • AN 09R00 AN für D                     | • GR 01R00 | Nationale AN für GR |
| • AN 10R00 AN für D                     | • GR 03R00 | Nationale AN für GR |
| • AN 11R00 AN für P                     | • GR 04R00 | Nationale AN für GR |
| • AN 12R00 AN für E                     | • NO 01R00 | Nationale AN für N  |
| • AN 16R00 Allgemeiner Beratungshinweis | • NO 02R00 | Nationale AN für N  |
| • DE 03R00 Nationale AN für D           | • P 03R00  | Nationale AN für P  |
| • DE 04R00 Nationale AN für D           | • P 08R00  | Nationale AN für P  |

## Netzwerkcompatibilitäts-Erklärung

Der Hersteller erklärt, dass das Gerät für den Betrieb in den öffentlichen Telefonnetzen der folgenden Länder geeignet ist:

■ Österreich	■ Frankreich	■ Liechtenstein	■ Slowakei
■ Belgien	■ Deutschland	■ Litauen	■ Slowenien
■ Bulgarien	■ Griechenland	■ Luxemburg	■ Spanien
■ Zypern	■ Ungarn	■ Malta	■ Schweden
■ Tschechien	■ Island	■ Norwegen	■ Schweiz
■ Dänemark	■ Irland	■ Polen	■ Niederlande
■ Estland	■ Italien	■ Portugal	■ Großbritannien
■ Finnland	■ Lettland	■ Rumänien	

## Zu den Markennamen

- Microsoft, Windows, Windows Server, Excel und PowerPoint sind eingetragene Warenzeichen von Microsoft Corporation in den USA und/oder anderen Ländern.
- Adobe Acrobat und Acrobat Reader sind Marken von Adobe Systems Incorporated.
- IBM und IBM PC/AT sind Warenzeichen von International Business Machines Corporation.

Alle anderen in dieser Anleitung erwähnten Hersteller- und Produktnamen sind Marken der jeweiligen Unternehmen. Die Symbole <sup>™</sup> und <sup>®</sup> werden in diesem Handbuch nicht verwendet.

# 2 Vorbereitung zum Betrieb als Faxgerät

In diesem Kapitel werden folgende Themen behandelt:

Geräteübersicht .....	2-2
Geräteansicht .....	2-2
Bedienfeld .....	2-4
Berührungsanzeige .....	2-5
Bildvorschau .....	2-8
Zahlen eingeben .....	2-11
Schnelleinstellungs-Assistent .....	2-12
Faxeinstellungen .....	2-12
Fax und Ausschalten einstellen .....	2-13
Datum und Uhrzeit einstellen .....	2-14
Speichern von Zielen im Adressbuch .....	2-15
Ziel im Adressbuch hinzufügen .....	2-15
Ziel auf einer Zielwahltaste speichern .....	2-21
Anzeige der Schnellwahlfunktionen (Basis-Anzeige) .....	2-24
Verfügbare Speicherfunktionen in der Basis-Anzeige .....	2-24
Hinterlegte Funktionen ändern .....	2-25
Schnellwahltasten definieren .....	2-27
Schnellwahl hinzufügen .....	2-27
Schnellwahlen bearbeiten .....	2-28
Schnellwahlen löschen .....	2-28

# Geräteübersicht

## Geräteansicht

Dieser Abschnitt beschreibt die Namen der Bauteile, wenn das Gerät als Fax betrieben wird. Für weitere Hinweise zu den Bauteilen, die für andere als die Faxfunktionen benötigt werden, siehe auch

➔ *Bedienungsanleitung* des Geräts

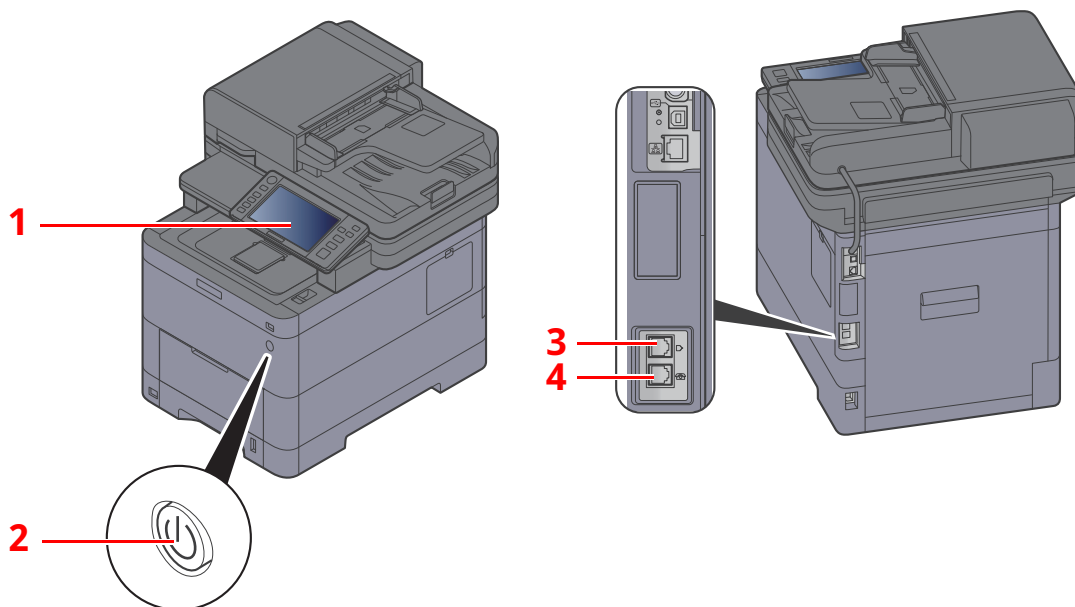

1	Bedienfeld	Hiermit bedienen Sie die Faxvorgänge.
2	Netzschalter	Nur wenn dieser Schalter auf ON steht, kann das Gerät Faxe versenden oder empfangen. Die Berührungsanzeige leuchtet und ist einsatzbereit.
3	Leitungsanschlussbuchse	Verbinden Sie diesen Anschluss mit der Telefondose.
4	Telefonanschlussbuchse	Hier kann ein Telefon (im freien Handel erhältlich) angeschlossen werden.

**WICHTIG**  
 Ein automatischer Faxempfang ist nicht möglich, wenn das Gerät mit dem Netzschalter ausgeschaltet ist.

## Vorlageneinzug

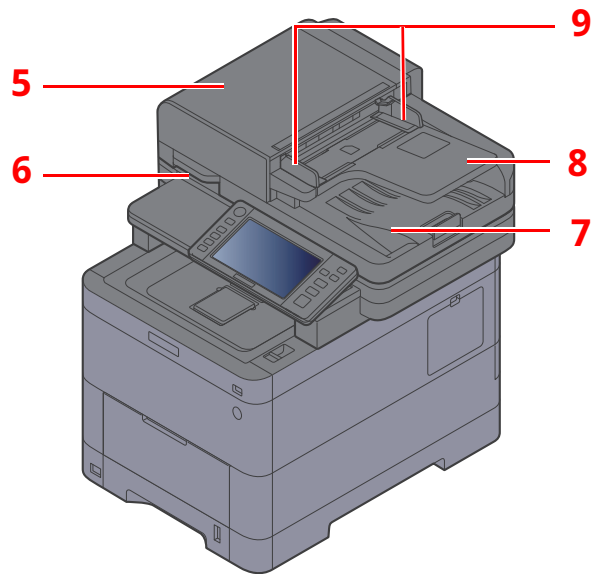

<b>5</b>	Abdeckung	Öffnen Sie diese Abdeckung, wenn es zum Papierstau im Vorlageneinzug kommt.
<b>6</b>	Griff zum Öffnen und Schließen	Fassen Sie zum Öffnen oder Schließen des Vorlageneinzugs hier an.
<b>7</b>	Auswurfablage für Originale	Eingescannte Originale werden hier abgelegt.
<b>8</b>	Dokumentenablage	Legen Sie den Originalstapel auf dieser Ablage ab.
<b>9</b>	Dokumentenführungen	Justieren Sie die Führungen entsprechend der Breite der Originale.



## Bedienfeld

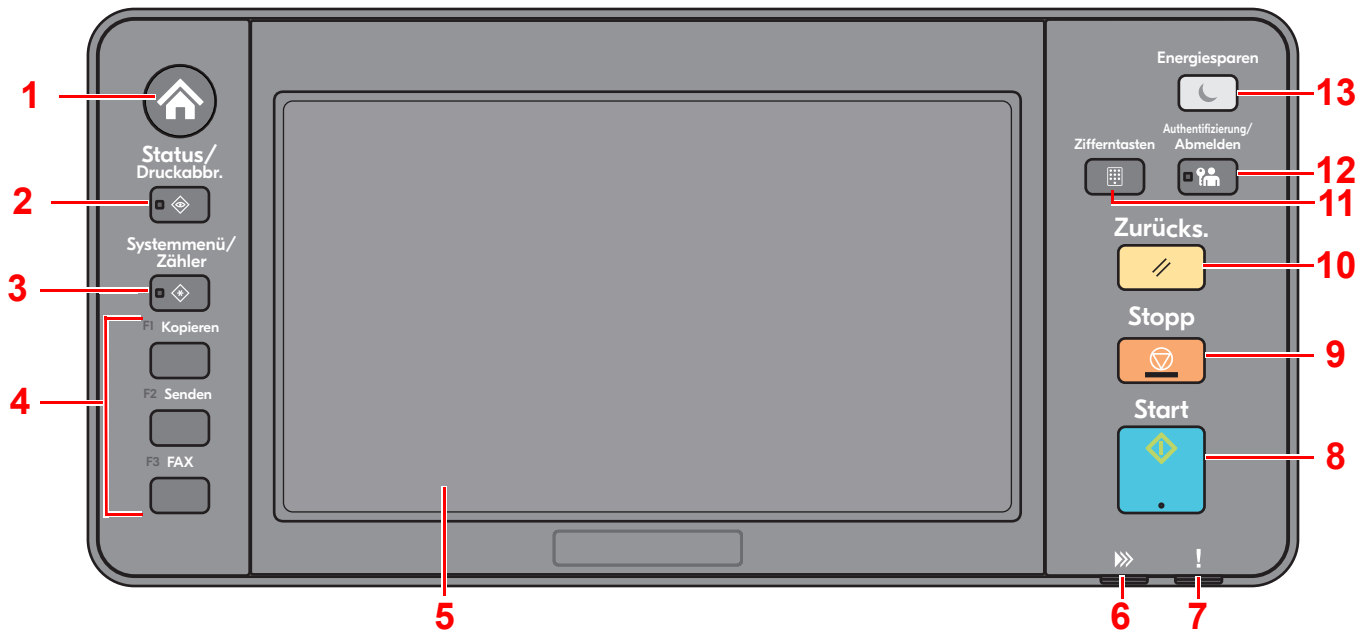

- 1 Taste [**Startseite**]: Zeigt den Startbildschirm an.
- 2 Taste [**Status/Druckabbr.**]: Zeigt den Bildschirm „Status/Druckabbruch“ an.
- 3 Taste [**Systemmenü/Zähler**]: Zeigt den Bildschirm „Systemmenü/Zähler“ an.
- 4 Funktionstasten: Über diese Tasten können Sie verschiedene Funktionen und Anwendungen, wie z. B. Kopieren und Scannen, speichern.
- 5 Bedienfeld: Zeigt die Tasten für das Auswählen von Einstellungen an.
- 6 Anzeige [**Daten**]: Blinkt während eines Druck- oder Sende-/Empfangsvorgangs.
- 7 Anzeige [**Warnung**]: Leuchtet oder blinkt, wenn ein Fehler auftritt und ein Auftrag unterbrochen wird.
- 8 Taste [**Start**]: Startet Kopie- und Scanvorgänge und verarbeitet Einstellungen.
- 9 Taste [**Stopp**]: Löscht oder hält laufende Aufträge an.
- 10 Taste [**Zurücks.**]: Stellt die Grundeinstellungen wieder her.
- 11 Taste [**Zifferntasten**]: Zeigt die Zifferntastatur an.
- 12 Taste [**Authentifizierung/Abmelden**]: Ruft die Benutzeranmeldung auf oder meldet einen Benutzer vom System ab.
- 13 Taste [**Energiesparen**]: Versetzt das System in den Ruhemodus. Aktiviert das System aus dem Ruhemodus.

## Berührungsanzeige

### Berührungsanzeige

In diesem Abschnitt wird die grundlegende Bedienung der Berührungsanzeige erläutert.

#### Tippen

Hiermit wird ein Symbol oder eine Taste ausgewählt.

In diesem Dokument wird der Vorgang des Tippens auch als „auswählen“ bezeichnet.



#### Popover

Tippen Sie auf die Symbole und Tasten, um detaillierte Informationen zu den Symbolen und Menüs zu erhalten. Ein Popover zeigt Informationen und Menüs an, ohne zwischen Anzeigen wechseln zu müssen.

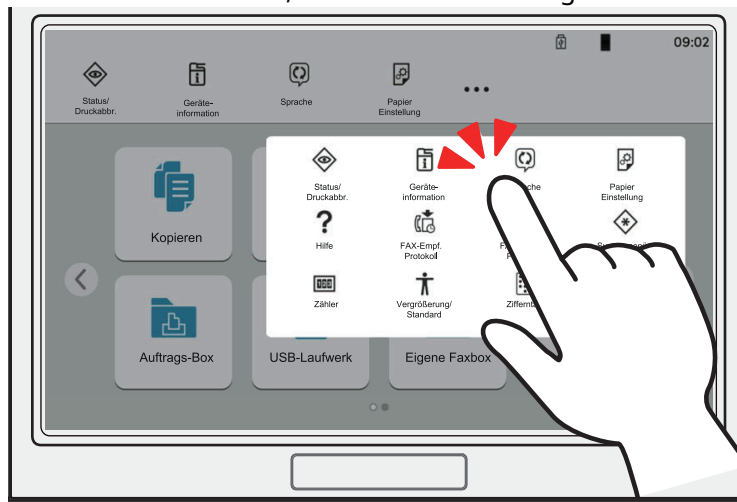

## Wischen

Mit dieser Art der Bedienung können Sie zwischen Anzeigen hin und her wechseln sowie Elemente anzeigen, die aktuell nicht in der Liste zu sehen sind.

Den Finger dabei einfach in eine Richtung bewegen, als würden Sie etwas auf dem Bildschirm nachfahren.

### Beispiel: Startseite

Schiebe den Bildschirm nach links bzw. nach rechts.

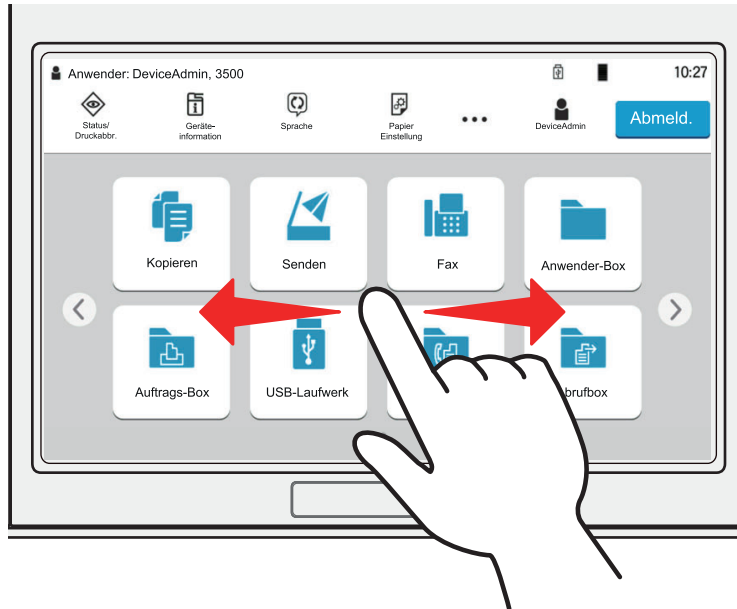

### Beispiel: Anzeige Systemmenü

Schieben Sie die Ansicht des Bildschirms nach oben bzw. unten.

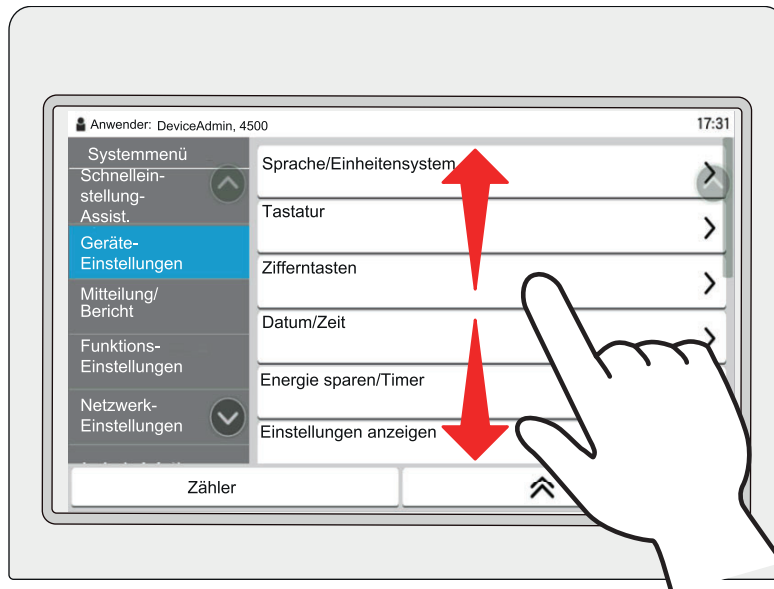

## Startseite

Zur Anzeige des Startbildschirms wählen Sie die Taste **[Startseite]** auf dem Bedienfeld. Durch Auswahl eines Symbols wird der entsprechende Bildschirm angezeigt.

Sie können die auf der Startseite angezeigten Symbole sowie den Hintergrund verändern.

➔ *Bedienungsanleitung des Geräts*

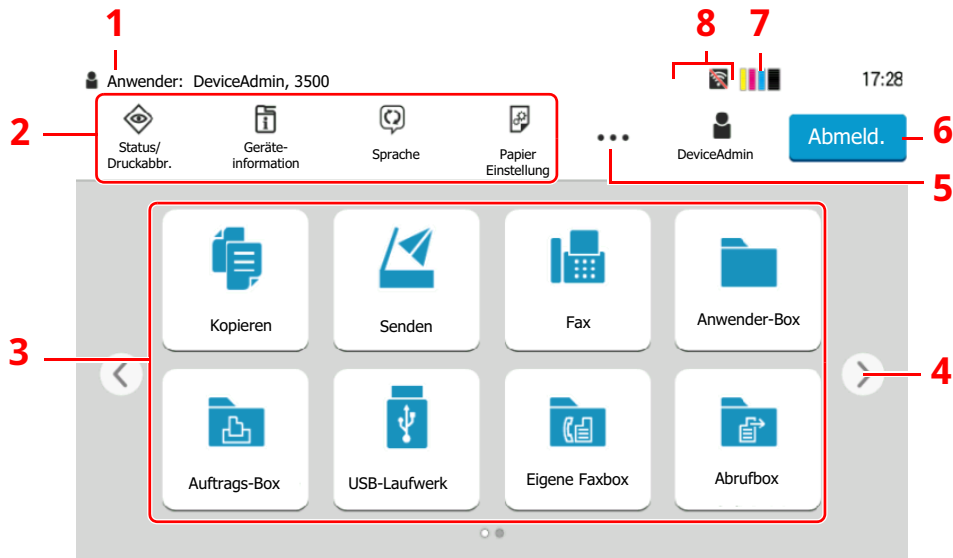

\* Das Aussehen der Startseite kann je nach Konfiguration und Einstellung abweichen.

Nr.	Eigenschaft	Beschreibung
1	Statusbereich	Zeigt die Meldungen und Statussymbole zum aktuellen Status an. Zeigt den Namen des angemeldeten Benutzers, wenn die Benutzerverwaltung aktiviert ist.
2	Taskleiste	Zeigt die Aufgabensymbole an. Falls ein Fehler vorliegt, zeigt das Symbol <b>[Status/Druckabbr.]</b> ein Ausrufezeichen „!“ an. Sobald der Fehler behoben ist, erscheint wieder die Standardanzeige.
3	Arbeitsfläche	Zeigt das Symbol der Anwendung an. Symbole, die nicht auf der ersten Seite angezeigt werden, werden auf den nächsten Seiten angezeigt.
4	Tasten für den Seitenwechsel	Mit diesen Tasten blättern Sie die Seiten der Arbeitsfläche vor oder zurück.  <b>HINWEIS</b> Es ist auch möglich, durch Wischen zwischen den einzelnen Seiten zu wechseln. ➔ <a href="#">Berührungsanzeige (Seite 2-5)</a>
5	[...]	Zeigt jedes einzelne Aufgabensymbol an, einschließlich der in der Taskleiste in einem Popover angezeigten Symbole.
6	<b>[Login]</b> / <b>[Abmeld.]</b>	Zum An- oder Abmelden, wenn die Benutzerverwaltung aktiviert ist.

Nr.	Eigenschaft	Beschreibung
7	Verbleibender Tonervorrat	Zeigt den verbleibenden Tonervorrat an. Wählen Sie dieses Symbol aus, um in einem Popover nähere Informationen zum verbleibenden Toner anzuzeigen.
8	Unterstatussymbol	Zeigt die Symbole an, die auf den Gerätestatus schließen lassen. Es können fünf Symbole angezeigt werden. Wählen Sie diesen Bereich aus, um Informationen zu den Symbolen in einem Popover anzuzeigen.

## Berührungsanzeige

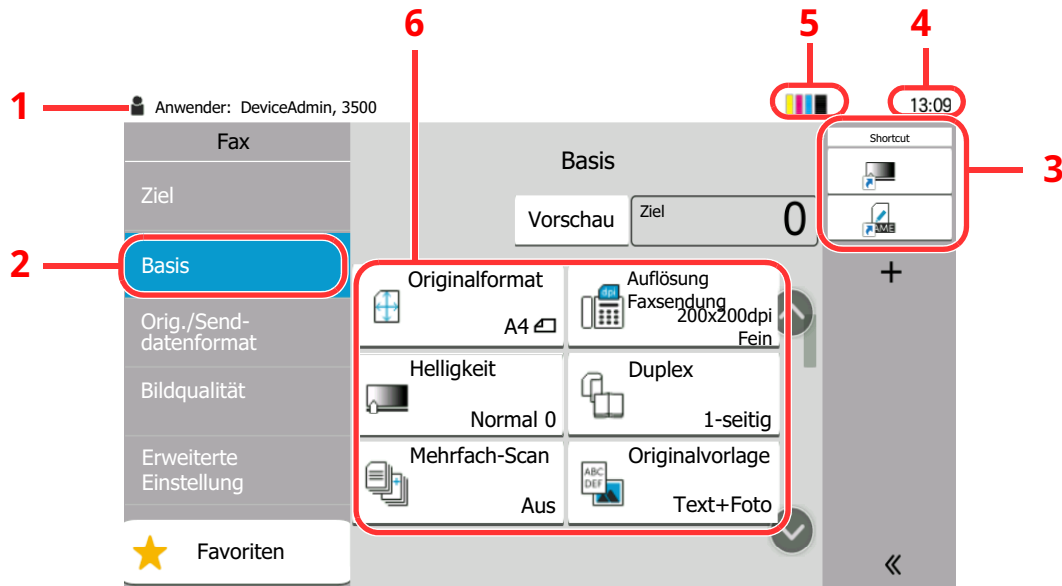

- 1 Zeigt den aktuellen Status des Geräts sowie die zur Bedienung notwendigen Meldungen an.
- 2 Zeigt die Basis-Anzeige an.
- 3 Zeigt die gespeicherten Schnellwahlen an.
- 4 Zeigt die Zeit an.
- 5 Zeigt den verbleibenden Tonervorrat an.
- 6 Stellt die Faxfunktionen ein.

## Bildvorschau

Sie können eine Vorschau eines gescannten Originals auf dem Bedienfeld anzeigen lassen, um das Bild vor dem Versenden zu prüfen.

### 1 Anzeige aufrufen.

Bereiten Sie die Sendung der Vorlage wie unter Grundsätzliche Vorgehensweise beschrieben vor.

➔ [Grundsätzliche Vorgehensweise \(Seite 3-2\)](#)

## 2 Vorschau anzeigen.

### 1 Wählen Sie [Vorschau].

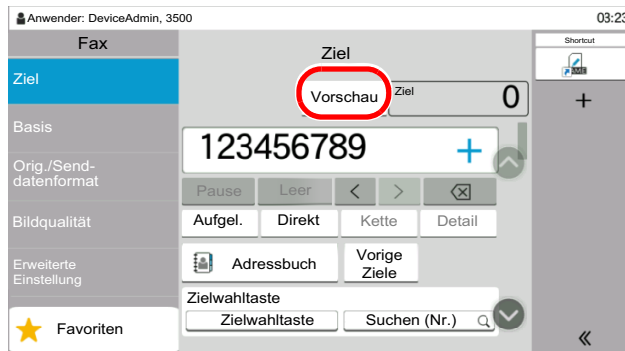

Das Gerät beginnt den Scanvorgang. Wenn das Original eingescannt ist, erscheint das Vorschaubild auf der Anzeige.

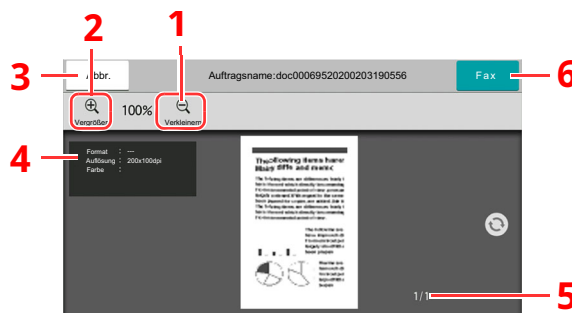

- 1 Verkleinern
- 2 Vergrößern
- 3 Brechen Sie den Auftrag ab.
- 4 Anzeige der Dateninformationen
- 5 Anzeige der aktuellen Seitenzahl sowie der Gesamtseitenzahl
- 6 Senden Sie ein Fax.

### HINWEIS

Bei einer Änderung der unten stehenden Übertragungsfunktionen werden die Ergebnisse im Vorschaubild angezeigt.

- Scanauflösung
- Scanhelligkeit
- Originalformat-Auswahl
- Originalausrichtung
- Wahl der Bildqualität
- Rand löschen/Vollständiger Scan

### ➔ [Einstellmöglichkeiten für Faxübertragungen \(Seite 3-18\)](#)

Wird ein Dokument mit mehreren Seiten in den Vorlageneintrag gelegt, wird das gesamte Dokument eingelesen; anschließend wird die erste Seite als Vorschau angezeigt. Wenn Sie die Vorschau nach links und rechts wischen, erhalten Sie eine Vorschau der Seiten, die Sie lesen möchten.

Sie können die Übertragungsfunktionen nicht ändern, während das Vorschaubild angezeigt wird.

Um eine der Übertragungsfunktionen zu ändern, wählen Sie die Taste **[Stopp]** oder **[Abbrechen]**. Die Vorschau und die Übertragung werden abgebrochen. Um die Vorschau wieder anzuzeigen, führen Sie die Änderungen der Übertragungsfunktionen durch und wählen das Ziel.

- 2 Wählen Sie die Taste **[Start]**, um das Fax zu senden.

Die Übertragung beginnt.



**HINWEIS**

Wurde **[Ein]** in **[Ziel vor Senden prüfen]** gewählt, erscheint eine Bestätigungsanzeige, sobald Sie die Taste **[Start]** drücken.

➔ *Bedienungsanleitung* des Geräts

Um ein Vorschaubild anzuzeigen, wenn Sie den Vorlageneinzug verwenden, legen Sie die Originale erneut in den Vorlageneinzug.

Ein Dokument zur Abrufübertragung kann auf die gleiche Art angezeigt werden.

➔ [Faxabruf \(Seite 5-19\)](#)

Unter folgenden Bedingungen können Sie kein Vorschaubild anzeigen:

- Während einer Direkt-Übertragung
- Während eines Abruf-Empfangs
- Falls **[Ein]** in der Einstellung Langes Original gewählt wurde

**Arbeiten mit der Vorschau-Anzeige**

Wird die Vorschau angezeigt, sind die folgenden Aktionen durch Wischen mit dem Finger auf der Berührungsanzeige möglich.

Funktion	Beschreibung
<b>Wischen</b>	Wird ein Dokument mit mehreren Seiten in den Vorlageneinzug gelegt, wird das gesamte Dokument eingelesen; anschließend wird die erste Seite als Vorschau angezeigt. Wenn Sie die Vorschau nach links und rechts wischen, erhalten Sie eine Vorschau der Seiten, die Sie lesen möchten.
<b>Ziehen</b>	Halten Sie den Finger auf der Berührungsanzeige und bewegen Sie ihn, um die Position der Vorschau zu bewegen.
<b>Zusammendrücken Auseinanderziehen</b>	Berühren Sie die Berührungsanzeige mit zwei Fingern, vergrößern oder verkleinern Sie den Abstand zwischen den beiden Fingern, um die Anzeige zu vergrößern oder zu verkleinern.

## Zahlen eingeben

Wenn Sie Zahlen eingeben möchten, tippen Sie in den Bereich, in den die Zahlen eingegeben werden, um die Zifferntasten anzuzeigen.

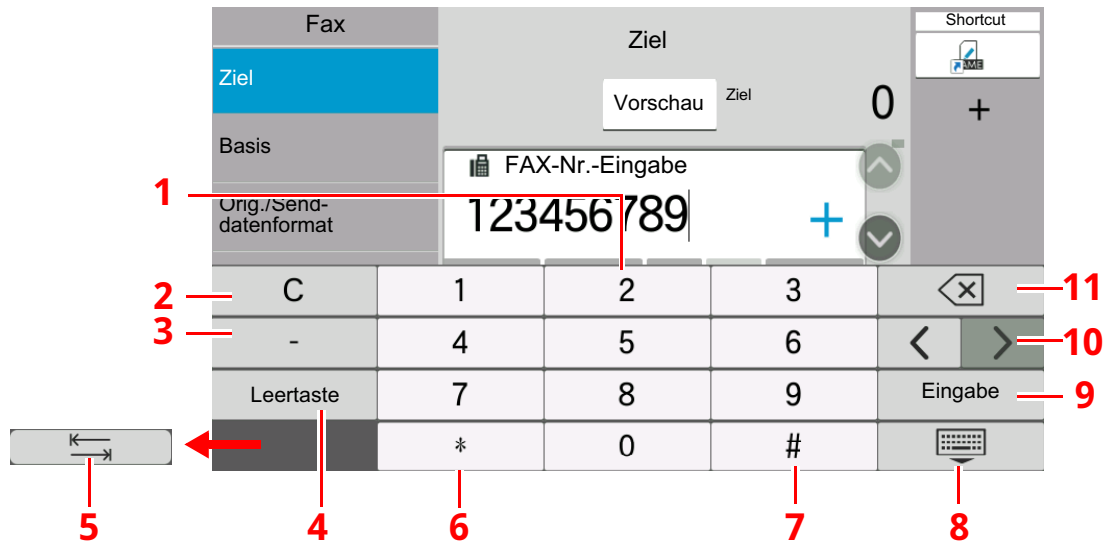

- 1 Zahleneingabe
- 2 Löschen der eingegebenen Ziffern
- 3 Geben Sie einen Bindestrich (-) ein.
- 4 Geben Sie ein Leerzeichen ein.
- 5 Gehen Sie zum nächsten Eingabefeld.
- 6 [.] wird angezeigt: Ein Dezimalpunkt wird eingegeben. Nach Auswahl dieser Taste erscheinen die eingegebenen Zahlen hinter dem Dezimalpunkt.  
[\*] wird angezeigt: [\*] wird eingegeben.
- 7 [+/-] wird angezeigt: Wechselt zwischen positiven und negativen Zahlen.  
[#] wird angezeigt: [#] wird eingegeben.
- 8 Schließt die Zifferntastatur.
- 9 Bestätigung der über die Zifferntasten eingegebenen Zahlen
- 10 Bewegen Sie den Cursor.
- 11 Löscht ein Zeichen links vom Cursor.



# Schnelleinstellungs-Assistent

Im Schnelleinstellungs-Modus besteht die Möglichkeit, einen Assistenten für die folgenden Einstellungen zu benutzen. Stellen Sie sicher, dass Sie erst alle Einstellungen vornehmen, bevor Sie das Faxgerät benutzen.

## Faxeinstellungen

Schritt	Einstellung	Beschreibung	Siehe
<b>Wählen/ Empfangsart</b>	Wählmethode <sup>*1</sup>	Wählen Sie die Wähleinstellungen je nach Anschlussart.	<a href="#">8-11</a>
	Empfangsart	Wählen Sie die Empfangsart je nach Verwendung.	<a href="#">8-12</a>
<b>Lokale Faxinforma- tionen</b>	Lokaler Faxname	Speichern Sie den lokalen Faxnamen, also den Firmennamen, damit dieser beim Empfänger auf dem Ausdruck erscheint.	<a href="#">8-8</a>
	Lokale Faxnummer	Speichern Sie Ihre lokale Faxnummer, damit diese beim Empfänger auf dem Ausdruck erscheint.	<a href="#">8-8</a>
	Lokale Fax-ID	Geben Sie die lokale Fax-ID ein. Die lokale Fax-ID wird nur in Ausnahmefällen benötigt. Diese beschränkt die Kommunikation. Daher nur bei Bedarf eingeben. Geben Sie bei Bedarf den vierstelligen Code ein.	<a href="#">8-9</a>
	TTI	Aktivieren Sie den Druck der Sendekopfzeile auf der Gegenseite als Standard.	<a href="#">8-9</a>
<b>Lautstärke</b>	Fax-Lautsprecherlautst.	Wählen Sie die Lautstärke bei Aktivierung der Funktion [Aufgelegt]. Fax-Lautsprecherlautst.: Lautstärke des eingebauten Lautsprechers, wenn die Verbindung über [Aufgelegt] hergestellt wird.	<a href="#">8-5</a>
	Fax-Mithörlautstärke:	Geben Sie die Mithörlautstärke an. Fax-Mithörlautstärke: Lautstärke des eingebauten Lautsprechers, wenn die Verbindung ohne [Aufgelegt] hergestellt wird, z. B. bei Speicherübertragung.	<a href="#">8-5</a>
	Auftragsende	Erfolgreiche Aufträge werden mit einem Ton bestätigt.	<a href="#">8-5</a>
<b>Ruftöne</b>	Ruftöne (Normal) <sup>*2</sup>	Legen Sie die Anzahl der Klingelzeichen fest, bevor der Anruf beantwortet wird.	<a href="#">8-11</a>
	Ruftöne Auto (TAD) <sup>*2</sup>	Legen Sie die Anzahl der Klingelzeichen fest, bevor von Telefon auf Fax umgeschaltet wird.	<a href="#">8-11</a>
	Rufton (Fax/TEL) <sup>*2</sup>	Legen Sie die Anzahl der Klingelzeichen fest, bevor der Anrufbeantworter den Ruf übernimmt.	<a href="#">8-11</a>
<b>Papierquelle/ Ausgabe</b>	Papierquelle	Geben Sie den Medientyp ein, der für den Ausdruck des empfangenen Faxes verwendet werden soll. Wenn [ <b>Nach Kassette angeben</b> ] ausgewählt ist, siehe Folgendes: ➔ <a href="#">Papierquelle für Fax reserv. (Seite 8-10)</a> Wenn [ <b>Nach Medientyp angeben</b> ] ausgewählt ist, siehe Folgendes: ➔ <a href="#">Medientyp-einstellung (Seite 8-10)</a>	<a href="#">8-10</a>
<b>Wahlwieder- holung</b>	<b>Wiederholversuche</b>	Legen Sie die Anzahl der Wahlwiederholungsversuche fest.	<a href="#">8-11</a>

Schritt	Einstellung	Beschreibung	Siehe
<b>Anzeige Ausschalten</b>	Anzeige Ausschalten	Legt fest, ob eine Bestätigungsmeldung angezeigt werden soll, falls die Stromversorgung ausfällt.	<a href="#">8-4</a>

\*1 Nur US-Modelle.

\*2 Diese Einstellung ist in einigen Regionen nicht verfügbar.



**HINWEIS**

Die Einstellungen können im Systemmenü geändert werden.

➔ [Fax-Grundeinstellungen \(Seite 8-2\)](#)

## Fax und Ausschalten einstellen



**HINWEIS**

Falls die Anzeige zur Benutzeranmeldung erscheint, geben Sie Ihren Login-Benutzernamen und Ihr Login-Passwort ein und wählen Sie **[Login]**.

Die Werkseinstellungen für Benutzernamen und Passwort lauten:

Login-Benutzername: 458ci:4500, 358ci:3500

Login-Passwort: 458ci:4500, 358ci:3500

### 1 Anzeige aufrufen.

Taste **[Startseite]** > [...] > **[Systemmenü]** > **[Schnelleinstellungs-Assistent]** > **[Fax-einstellung]**

### 2 Einstellungen vornehmen.

Der Assistent wird gestartet. Befolgen Sie die Anweisungen, um die Einstellungen vorzunehmen.

Steuerung	Beschreibung
<b>Ende</b>	Beendet den Assistenten.
<b>Vorheriger</b>	Kehrt zur vorherigen Anzeige zurück.
<b>Überspringen</b>	Überspringt die Position ohne Änderung der Einstellung.
<b>Weiter</b>	Geht zur nächsten Anzeige.
<b>Zurück</b>	Kehrt zur vorherigen Position zurück.

Wenn Sie die Einstellungen abgeschlossen haben, wählen Sie **[Beenden]**.

# Datum und Uhrzeit einstellen

Geben Sie das aktuelle Datum und die Uhrzeit ein.

Beim Versenden eines Faxes werden Datum und Uhrzeit in der Sendekopfzeile gedruckt. Stellen Sie das Datum, die Uhrzeit und die Abweichung von der GMT-Zeit der Region ein, in der das Gerät benutzt wird.

## HINWEIS

Achten Sie darauf, den Zeitunterschied vor dem Einstellen von Datum und Uhrzeit festzulegen.

Ist die Benutzerverwaltung aktiviert, können Sie die Einstellungen nur ändern, wenn Sie sich mit Administratorrechten, oder als Benutzer anmelden, der Berechtigungen besitzt, diese Einstellungen zu konfigurieren.

Die Werkseinstellungen für Benutzernamen und Passwort lauten:

Login-Benutzername: 458ci:4500, 358ci:3500

Login-Passwort: 458ci:4500, 358ci:3500

## 1 Anzeige aufrufen.

Taste **[Startseite]** > **[...]** > **[Systemmenü]** > **[Geräteeinstellungen]** > **[Datum/Zeit]**

## 2 Einstellungen konfigurieren.

Wählen Sie **[Zeitzone]** > **[Datum/Zeit]** > **[Datumsformat]** und nehmen Sie Ihre Eingaben auch in dieser Reihenfolge vor.

Eigenschaft	Beschreibung
<b>Zeitzone</b>	Legt die Differenz zur GMT fest. Wählen Sie den am nächsten gelegenen Standort aus der Liste aus. Falls die gewählte Region über eine Sommerzeit verfügt, legen Sie die Einstellungen fest.
<b>Datum/Zeit</b>	Legen Sie das Datum und die Uhrzeit am Gerätestandort fest. Bei Versendung eines Fax werden das eingestellte Datum und die Zeit in der Kopfzeile des Fax ausgegeben. <b>Mögliche Werte:</b> Jahr (2000 bis 2035), Monat (1 bis 12), Tag (1 bis 31), Stunde (0 bis 23), Minute (0 bis 59), Sekunde (0 bis 59)
<b>Datumsformat</b>	Legen Sie fest, in welchem Format das Datum angezeigt werden soll. Das Jahr wird in westlicher Schreibweise angezeigt. <b>Mögliche Werte:</b> MM/TT/JJJJ, TT/MM/JJJJ, JJJJ/MM/TT

# Speichern von Zielen im Adressbuch

Sie können häufig verwendete Ziele im Adressbuch eingeben oder auf Zielwahltasten legen. Die gespeicherten Ziele können geändert werden. Die Ziele sind verfügbar für „Als E-Mail senden“, „In Ordner senden“ und „Faxübertragung“.

## HINWEIS

Das Adressbuch kann auch über den Embedded Web Server RX gespeichert oder geändert werden.

➔ *Bedienungsanleitung* des Geräts

Der Zugriff auf das Adressbuch und die Zielwahltasten kann auf die Administratoren beschränkt werden.

➔ *Bedienungsanleitung* des Geräts

## Ziel im Adressbuch hinzufügen

Sie können ein neues Ziel im Adressbuch speichern. Zwei Arten stehen zur Verfügung: Kontakte und Gruppen. Wenn Sie eine Gruppe hinzufügen, geben Sie den Gruppennamen ein und wählen Sie Gruppenmitglieder aus dem Adressbuch aus.

## HINWEIS

Wenn der Zugriff auf das Adressbuch auf die Administratoren beschränkt ist, müssen Sie sich mit Administratorrechten anmelden.

➔ *Bedienungsanleitung* des Geräts

➔ *Embedded Web Server RX User Guide*

## Eine Kontaktadresse speichern

Bis zu 200 Kontaktadressen können gespeichert werden. Zielname, Faxnummer, Kommunikation über Subadresse, Verschlüsselung, Anfangsgeschwindigkeit für die Übertragung sowie ECM-Kommunikation können für jedes Ziel gespeichert werden.

### 1 Anzeige aufrufen.

Taste [Startseite] > [...] > [Systemmenü] > [Funktionseinstellungen] > [Adressbuch] > [Adressbuch der Maschine hinzufügen/bearbeiten] > [Hinzufügen] > [Kontakt]

### 2 Namen eingeben.

1 Geben Sie den Namen des Ziels für die Anzeige im Adressbuch ein.

## HINWEIS

Bis zu 32 Zeichen können eingegeben werden.

Für weitere Hinweise zur Eingabe von Zeichen siehe auch

➔ [Zeicheneingabe \(Seite 10-2\)](#)

- 2 Geben Sie eine Adressnummer ein.

Wenn die Nummer automatisch zugewiesen werden soll, wählen Sie **[Automatisch](000)**.



**HINWEIS**

Die Adressnummer ist eine Kennung für ein Ziel. Sie können jede verfügbare Zahl aus 200 Zahlen für Kontakte und aus 50 Zahlen für Gruppen wählen.

Wenn Sie eine Adressnummer angeben, die bereits verwendet wird, erscheint eine Fehlermeldung, sobald Sie **[Speichern]** wählen, und die Nummer kann nicht gespeichert werden. Wenn Sie für die Adressnummer **[Automatisch] (000)** festgelegt haben, wird die Adresse als niedrigste verfügbare Nummer gespeichert.

### 3 Faxnummer eingeben.

- 1 Wählen Sie [ ](Faxsymbol).
- 2 Faxnummer der Gegenstelle eingeben.



**HINWEIS**

Bis zu 32 Zeichen können eingegeben werden.

Geben Sie die Faxnummer über die Zifferntasten ein.

Taste	Beschreibung
-	Wenn Sie diese Taste wählen, wird beim Wählen eine Pause von ca. drei Sekunden eingefügt. Beispiel: Wenn Sie die Gegenstelle über eine Telefonzentrale anwählen, können Sie diese Pause einfügen, nachdem Sie mit einer Vorwahl eine Amtsleitung geholt haben.
Leer	Sie können bei der Eingabe der Zielnummer auch Leerschritte in halber Breite einfügen. Das ist hilfreich, wenn Sie prüfen wollen, ob Sie die Zielnummer richtig eingegeben haben.
< >	Bewegt den Cursor.
(Rücktaste)	Um die Faxnummer zu korrigieren, wählen Sie  (Rücktaste) auf der Berührungsanzeige und löschen die Zeichen nacheinander. Danach geben Sie die Faxnummer erneut ein.
[C](Löschen)	Die Nummer wird vollständig gelöscht.

### 4 Subadresse festlegen.

Um die Subadressen-Kommunikation zu nutzen, müssen eine Subadresse und ein Passwort gespeichert werden.

- 1 Wählen Sie **[Subadresse]**.
- 2 Geben Sie die Subadresse und das Passwort ein und bestätigen Sie mit **[OK]**. Für weitere Informationen zur Eingabe einer Subadresse siehe auch

➔ [Subadressen-Übertragung \(Seite 5-16\)](#)

## 5 Übertragungseinstellungen festlegen.

Die Anfangsgeschwindigkeit für die Übertragung, ECM (Fehlerkorrekturverfahren) und die Verschlüsselte Übertragung können gewählt werden.

Wählen Sie [**Anfangsgeschw. f. Übertr.**], [**ECM**] oder [**Verschlüss. Übertragung**], richten Sie jeden Menüpunkt ein und wählen Sie dann [**OK**].

Taste	Beschreibung
<b>Anfangsgeschw. f. Übertr.</b>	<p>Hier können Sie die Startgeschwindigkeit für die Übertragung ändern. Sie können eine Geschwindigkeit von 9600 Bit/s, 14400 Bit/s und 33600 Bit/s wählen.</p> <p> <b>HINWEIS</b> Im Normalfall wählen Sie die Standardwerte.</p>
<b>ECM</b>	<p>ECM ist eine Kommunikationsart, die von der ITU-T (International Telecommunication Union) festgelegt wurde, und die eine erneute Übertragung fehlerhafter Daten ermöglicht. Faxgeräte, die mit ECM ausgerüstet sind, überprüfen während der Kommunikation, ob Fehler aufgrund von Leitungsgeräuschen aufgetreten sind, und verhindern die fehlerhafte Darstellung des Bildes.</p>
<b>Verschlüss. Übertragung</b>	<p>Hier nehmen Sie Einstellungen vor, wenn Sie Daten verschlüsselt versenden. Beachten Sie Folgendes für die Einstellung verschlüsselter Übertragungen.</p> <p>➔ <a href="#">Verschlüsselte Übertragung verwenden (Seite 5-30)</a></p>

## 6 Eingaben auf Richtigkeit prüfen > [Speichern]

Das Ziel wird dem Adressbuch hinzugefügt.

Um der Zielwahltaste eine neue Adresse zuzuweisen, wählen Sie [**Speichern**] und folgen Sie den Anweisungen auf dem Bildschirm, um die erforderlichen Informationen einzugeben.



### HINWEIS

Für weitere Informationen zum Gebrauch der Zielwahltasten siehe auch

➔ [Ziel auf einer Zielwahltaste speichern \(Seite 2-21\)](#)

## Gruppe hinzufügen

Sie können Kontakte in Gruppen zusammenfassen. Die in einer Gruppe zusammengefassten Ziele können auf einmal hinzugefügt werden. Sie können maximal 50 Gruppen in das Adressbuch einfügen.

### HINWEIS

Um eine Gruppe anzulegen, müssen die Ziele einzeln hinzugefügt werden. Daher speichern Sie zuerst mindestens ein Ziel ab. Bis zu 100 Ziele für E-Mail und Fax und insgesamt 5 Ziele für FTP und SMB können in einer Gruppe gespeichert werden.

### 1 Anzeige aufrufen.

Taste **[Startseite]** > [...] > **[Systemmenü]** > **[Funktionseinstellungen]** > **[Adressbuch]** > **[Adressbuch der Maschine hinzufügen/bearbeiten]** > **[Hinzufügen]** > **[Gruppe]**

### 2 Namen eingeben.

1 Geben Sie eine Adressnummer ein.

Wenn die Nummer automatisch zugewiesen werden soll, wählen Sie **[Automatisch]**(000).

#### HINWEIS

- Die Adressnummer ist eine Kennung für eine Gruppe. Sie können jede verfügbare Zahl aus 200 Zahlen für Kontakte und aus 50 Zahlen für Gruppen wählen.
- Wenn Sie eine Adressnummer angeben, die bereits verwendet wird, erscheint eine Fehlermeldung, sobald Sie **[Speichern]** wählen, und die Nummer kann nicht gespeichert werden. Wenn Sie für die Adressnummer **[Automatisch]** (000) festgelegt haben, wird die Adresse als niedrigste verfügbare Nummer gespeichert.

2 Geben Sie den Gruppennamen ein, der im Adressbuch angezeigt werden soll.

#### HINWEIS

Bis zu 32 Zeichen können eingegeben werden.

Für weitere Hinweise zur Eingabe von Zeichen siehe auch

➔ [Zeicheneingabe \(Seite 10-2\)](#)

### 3 Ziele wählen.

Wählen Sie Ziele (Kontakte), die zu einer Gruppe hinzugefügt werden sollen. Markieren Sie das Kontrollkästchen, um ein Element auszuwählen, und deaktivieren Sie das Kontrollkästchen, wenn Sie Ihre Auswahl revidieren möchten.

#### HINWEIS

Die Ziele können nach Zielname oder Adressnummer gesucht oder sortiert werden.

➔ [Ziel aus dem Adressbuch wählen \(Seite 3-9\)](#)

## 4 Eingaben auf Richtigkeit prüfen > [Speichern].

Die Gruppe wird dem Adressbuch hinzugefügt.

Um der Zielwahltaste eine neue Adresse zuzuweisen, wählen Sie **[Speichern]** und folgen Sie den Anweisungen auf dem Bildschirm, um die erforderlichen Informationen einzugeben.



### HINWEIS

Für weitere Informationen zum Gebrauch der Zielwahltasten siehe auch

➔ [Ziel auf einer Zielwahltaste speichern \(Seite 2-21\)](#)

## Adressbucheinträge bearbeiten

Sie können die Ziele (Kontakte), die Sie in das Adressbuch eingefügt haben, bearbeiten.

### 1 Anzeige aufrufen.

- 1 Taste **[Startseite]** > [...] > **[Systemmenü]** > **[Funktionseinstellungen]** > **[Adressbuch]** > **[Adressbuch der Maschine hinzufügen/bearbeiten]**
- 2 Wählen Sie **[...]** (Infosymbol) des Ziels bzw. der Gruppe, das/die Sie bearbeiten möchten.



### HINWEIS

Die Ziele können nach Zielname oder Adressnummer durchsucht oder sortiert werden.

➔ [Ziel aus dem Adressbuch wählen \(Seite 3-9\)](#)

### 2 Ziel bearbeiten.

#### Kontakt bearbeiten

- 1 Ändern Sie „Name“, „Adressnummer“ sowie den Typ des Ziels und die Adresse.  
➔ [Ziel im Adressbuch hinzufügen \(Seite 2-15\)](#)

- 2 Wählen Sie **[Speichern]**.

Das geänderte Ziel wird gespeichert.

#### Bearbeiten eines Ziels zu einer Gruppe

- 1 Ändern Sie „Adressnummer“ und „Name“.

➔ [Gruppe hinzufügen \(Seite 2-18\)](#)

- 2 Ändern Sie das Ziel. Markieren Sie das Kontrollkästchen, um ein Element auszuwählen, und deaktivieren Sie das Kontrollkästchen, wenn Sie Ihre Auswahl revidieren möchten.

- 3 Wählen Sie **[Speichern]**.

Das geänderte Ziel wird gespeichert.



## Adressbucheinträge löschen

Sie können die Ziele (Kontakte), die Sie in das Adressbuch eingefügt haben, löschen.

### 1 Anzeige aufrufen.

- 1 Taste [**Startseite**] > [...] > [**Systemmenü**] > [**Funktionseinstellungen**] > [**Adressbuch**] > [**Adressbuch der Maschine hinzufügen/bearbeiten**]
- 2 Wählen Sie ein Ziel oder eine Gruppe, die Sie löschen möchten.



#### HINWEIS

Die Ziele können nach Zielnamen oder Adressnummer durchsucht oder sortiert werden.

➔ [Ziel aus dem Adressbuch wählen \(Seite 3-9\)](#)

### 2 [Löschen] > [Löschen]

Der Kontakt oder die Gruppe ist gelöscht.

## Adressliste drucken

Die im Adressbuch gespeicherten Daten können ausgedruckt werden.

Die Liste kann nach Namen (Index) oder Adressnummern sortiert werden.

### 1 Anzeige aufrufen.

Taste [**Startseite**] > [...] > [**Systemmenü**] > [**Mitteilung/Bericht**] > „Druckbericht/Liste“  
[**Druckbericht/Liste**]

### 2 Drucken.

[**Liste Fax (Index)**] oder [**Liste Fax (Nr.)**] > [**Drucken**]

Die Liste wird gedruckt.

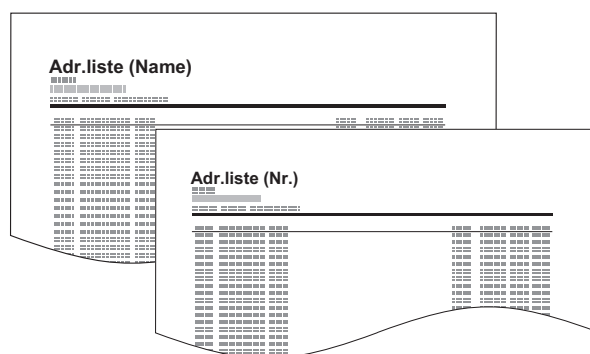

## Ziel auf einer Zielwahltaste speichern

Sie können ein neues Ziel (Kontakt oder Gruppe) auf einer Zielwahltaste speichern. Bis zu 100 Ziele können gespeichert werden.

### HINWEIS

- Für weitere Informationen zum Gebrauch der Zielwahltasten siehe auch
  - ➔ [Über Zielwahltaste auswählen \(Seite 3-11\)](#)
- Sie können Zielwahltasten auch über den Embedded Web Server RX anlegen oder ändern.
  - ➔ *Bedienungsanleitung* des Geräts
- Wenn die Bearbeitung der Zielwahltasten auf die Administratoren beschränkt ist, müssen Sie sich mit Administratorrechten anmelden.
  - ➔ *Bedienungsanleitung* des Geräts
  - ➔ *Embedded Web Server RX User Guide*

### 1 Anzeige aufrufen.

Taste [Startseite] > [...] > [Systemmenü] > [Funktionseinstellungen] > [Zielwahltaste] > [Zielwahltaste hinzufügen/bearbeiten]

### 2 Zielwahl hinzufügen.

- 1 Wählen Sie eine Zielwahltaste für das Ziel aus > [Hinz./Bearb].

Geben Sie in das Feld „Suchen (Nr.)“ eine Nummer ein und wählen Sie [Q] (Suchsymbol), um die jeweilige Zielwahltaste anzuzeigen.

Wählen Sie eine leere Zielwahltaste.

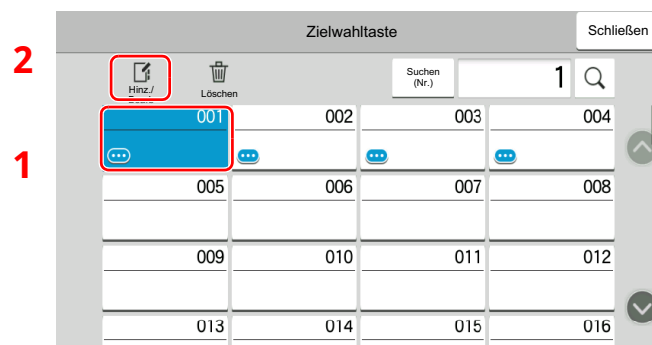

- 2 Geben Sie den Namen der Zielwahltaste für die Sendeanzeige ein.

### HINWEIS

Bis zu 24 Zeichen können eingegeben werden.

Für weitere Hinweise zur Eingabe von Zeichen siehe auch

➔ [Zeicheneingabe \(Seite 10-2\)](#)

- 3 Wählen Sie [Ziel].

Das Adressbuch erscheint.

- 4 Wählen Sie ein Ziel (Kontakt oder Gruppe), um es der Zielwahltaste hinzuzufügen.  
Durch die Auswahl von  (Infosymbol) werden detaillierte Informationen zum ausgewählten Ziel angezeigt.



#### HINWEIS

Die Ziele können nach Zielname oder Adressnummer durchsucht oder sortiert werden.

➔ [Ziel aus dem Adressbuch wählen \(Seite 3-9\)](#)

- 5 Bestätigen Sie mit **[OK]**.  
Das Ziel wird für die Zielwahltaste gespeichert.

## Zielwahltasten bearbeiten

### 1 Anzeige aufrufen.

- 1 Taste **[Startseite]** > **[...]** > **[Systemmenü]** > **[Funktionseinstellungen]** > **[Zielwahltaste]** > **[Zielwahltaste hinzufügen/bearbeiten]**
- 2 Wählen Sie die Zielwahltaste, die Sie bearbeiten möchten. > **[Hinz./Bearb]**  
Geben Sie in das Feld „Suchen (Nr.)“ eine Nummer ein und wählen Sie **[Q]** (Suchsymbol), um die jeweilige Zielwahltaste anzuzeigen.



#### HINWEIS

Wählen Sie  (Infosymbol), damit Ihnen die auf der Zielwahltaste gespeicherten Informationen angezeigt werden.

### 2 Gespeicherte Informationen bearbeiten.

- 1 „Anzeigename“ ändern.



#### HINWEIS

Bis zu 24 Zeichen können eingegeben werden.

Für weitere Hinweise zur Eingabe von Zeichen siehe auch

➔ [Zeicheneingabe \(Seite 10-2\)](#)

- 2 Wählen Sie **[Ziel]** und anschließend ein neues Ziel (Kontakt oder Gruppe) aus. Durch die Auswahl von  (Infosymbol) werden detaillierte Informationen zum ausgewählten Ziel angezeigt.



#### HINWEIS

Die Ziele können nach Zielname oder Adressnummer durchsucht oder sortiert werden.

➔ [Ziel aus dem Adressbuch wählen \(Seite 3-9\)](#)

- 3 **[OK]** > **[OK]**  
Fügen Sie das Ziel der Zielwahltaste hinzu.

## Ziel auf Zielwahltaste löschen

### 1 Anzeige aufrufen.

- 1 Taste [**Startseite**] > [...] > [**Systemmenü**] > [**Funktionseinstellungen**] > [**Zielwahltaste**] > [**Zielwahltaste hinzufügen/bearbeiten**]
- 2 Wählen Sie die Zielwahltaste, die Sie löschen möchten.  
Geben Sie in das Feld „Suchen (Nr.)“ eine Nummer ein und wählen Sie [Q] (Suchsymbol), um die jeweilige Zielwahltaste anzuzeigen.

### 2 Gespeicherte Informationen löschen.

- Wählen Sie [**Löschen**] > [**Löschen**]  
Die auf der Zielwahltaste gespeicherten Daten werden gelöscht.

## Zielwahltastenliste drucken

Sie können die im Adressbuch gespeicherte Zielliste ausgedrucken.

Sie können die Liste für alle Adressen auswählen oder nur Faxadressen als Ziele.

### 1 Anzeige aufrufen.

Taste [**Startseite**] > [...] > [**Systemmenü**] > [**Mitteilung/Bericht**] > „Druckbericht/Liste“  
[**Druckbericht/Liste**]

### 2 Drucken.

[**Zielwahlliste (Alle)**] oder [**Zielwahlliste (Fax)**] > [**Drucken**]  
Die Liste wird gedruckt.

# Anzeige der Schnellwahlfunktionen (Basis-Anzeige)

Um die Schnellwahlfunktionen, die für häufig verwendete Faxsendeeinstellungen verwendet werden, anzuzeigen, wählen Sie die Karteikarte **[Basis]** in der Basis-Anzeige Fax.

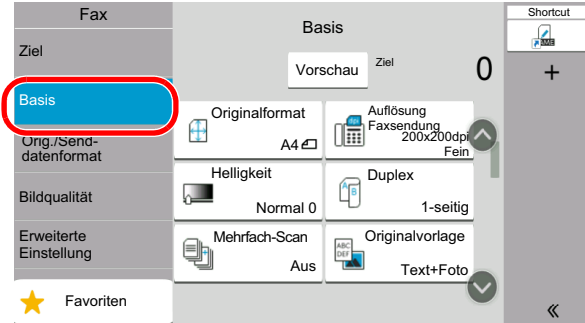

**HINWEIS**  
 In dieser Anzeige befinden sich die Grundeinstellungen. Weitere Einstellungen befinden sich unter **[Original/Sendedatenformat]**, **[Bildqualität]** und unter **[Erweiterte Einstellung]**.

## Verfügbare Speicherfunktionen in der Basis-Anzeige

Folgende Einstellungen sind standardmäßig hinterlegt oder können eingeblendet werden.

Standardfunktion	Mögliche Funktionen
1: Originalformat	Originalformat
2: Auflösung Faxsendung	Duplex
3: Helligkeit	Sendeformat
4: Duplex	Originalausrichtung
5: Mehrfach-Scan	Helligkeit
6: Originalvorlage	Originalvorlage
	Auflösung Faxsendung
	Zoom
	Mehrfach-Scan
	Leiser Betrieb

## Hinterlegte Funktionen ändern

Im folgenden Abschnitt wird exemplarisch der Austausch der Funktion [**Helligkeit**] mit der Funktion [**Leiser Betrieb**] in der Basis-Anzeige Fax erklärt.

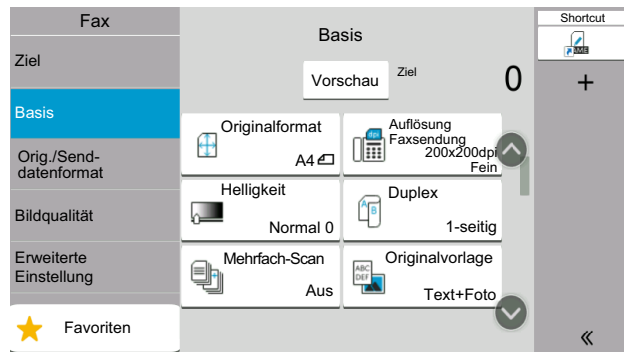

### 1 Anzeige aufrufen.

Taste [**Startseite**] > [...] > [**Systemmenü**] > [**Funktionseinstellungen**] > [**Fax**] > [**Funktionen in Basiskarte (Fax)**]

### 2 Anzeige ändern.

- 1 Tippen Sie hier auf [**Taste 3**], um die Position festzulegen, an der die geänderte Funktion registriert werden soll.

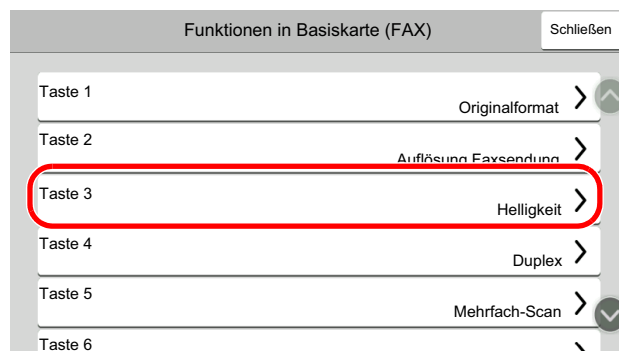

- Wählen Sie die zu konfigurierende Funktion aus, hier **[Leiser Betrieb]**. **[Leiser Betrieb]** ist jetzt die neu belegte Taste 3.

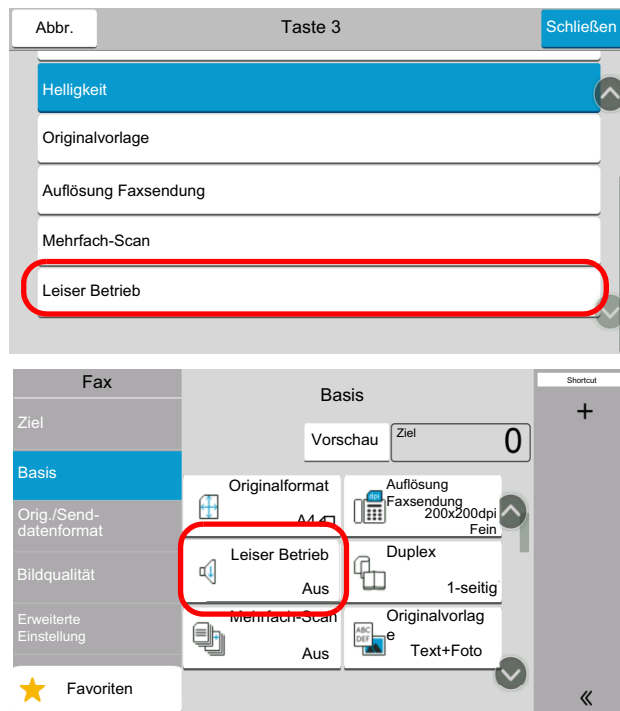

# Schnellwahltasten definieren

Sie können Schnellwahlfunktionen in der Basisanzeige definieren, um auf häufig benutzte Funktionen rascher zugreifen zu können. Die Einstellung für die gewählte Funktion kann ebenfalls gespeichert werden. Der mit der gespeicherten Schnellwahl verknüpfte Funktionsname kann erforderlichenfalls geändert werden.

## Schnellwahl hinzufügen

Die Speicherung einer Schnellwahl wird beim Einrichten der jeweiligen Funktion durchgeführt.

### 1 Basis-Anzeige anzeigen die gespeichert werden soll.

### 2 Schnellwahl speichern.

#### 1 [<<] > [1]

Rufen Sie das Schnellwahlmenü auf.

#### 2 Wählen Sie [**Hinzufügen**].



#### 3 Einstellungen, die hinzugefügt werden sollen, auswählen > [**Weiter** >]

#### 4 Schnellwahlname eingeben > [**Weiter** >].

#### 5 Bestätigen Sie den Eintrag.

Wählen Sie [**Schnellwahlname**], [**Funktion**] oder [**Berechtigung**], um die Einstellungen zu ändern.



## 6 [Beenden]

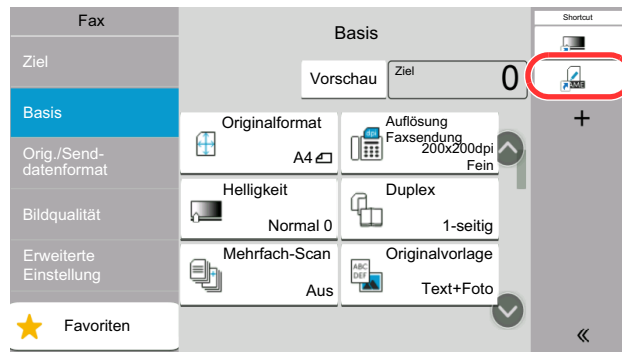

Die Schnellwahl ist gespeichert.



### HINWEIS

[Berechtigung] wird angezeigt, wenn die Benutzerverwaltung aktiviert ist.

## Schnellwahlen bearbeiten

### 1 Anzeige aufrufen.

[<<] > [1]

Rufen Sie das Schnellwahlmenü auf.

### 2 Schnellwahl bearbeiten.

- 1 Wählen Sie die Schnellwahl, die Sie bearbeiten wollen.
- 2 Wählen Sie [Bearbeiten].
- 3 Wählen Sie [Schnellwahlname] oder [Funktion] > Einstellungen ändern > [OK].
- 4 [Beenden] > [Update]

## Schnellwahlen löschen

### 1 Anzeige aufrufen.

[<<] > [1]

Rufen Sie das Schnellwahlmenü auf.

### 2 Schnellwahl löschen.

- 1 Wählen Sie die Schnellwahl, die Sie löschen möchten.
- 2 [Löschen] > [Löschen]

# 3 Faxe versenden

In diesem Kapitel werden folgende Themen behandelt:

Grundsätzliche Vorgehensweise .....	3-2	Zeitversetzte Übertragung einstellen .....	3-25
Wahlwiederholung .....	3-3	Abbrechen einer zeitversetzten	
Sendestatus prüfen .....	3-4	Übertragung .....	3-25
Wichtige Sendung vorziehen .....	3-4	Sofortige Übertragung .....	3-25
Abbruch der		Mehrfach-Scan .....	3-25
Speicherübertragung während des		Auftragsende Nachricht .....	3-26
Einlesens .....	3-5	Dateinameneingabe .....	3-26
Abbruch einer		Fax Direktübertragung .....	3-27
Speicherübertragung während der		Abbruch einer Direktübertragung ..	3-27
Übertragung .....	3-5	Fax-Sendebericht .....	3-27
Abbruch einer Übertragung .....	3-6	Eselsohren i. Orig. erkennen .....	3-28
Direkte Eingabe von Zielen .....	3-7	Leiser Betrieb .....	3-28
Ziel mit den Zifferntasten		Manuelles Senden .....	3-29
eingeben .....	3-7	Nächste Sendung vorbereiten .....	3-30
Ziel aus dem Adressbuch wählen .....	3-9	Sendeunterbrechung .....	3-31
Über Zielwahltaste auswählen .....	3-11	Kettenwahl verwenden .....	3-32
Auswahl über Suchen (Nr.) .....	3-11	Favoriten verwenden .....	3-34
Aus Verwendung voriger Ziele			
auswählen .....	3-12		
Ziele prüfen und bearbeiten .....	3-12		
Rundsendung .....	3-13		
Anmelden/Abmelden .....	3-15		
Anmelden, wenn die			
Benutzerverwaltung aktiviert ist .....	3-15		
Anmelden, wenn die			
Kostenstellenverwaltung			
aktiviert ist .....	3-17		
Einstellmöglichkeiten für			
Faxübertragungen .....	3-18		
Originalformat .....	3-20		
Duplex .....	3-20		
Originalausrichtung .....	3-21		
Langes Original .....	3-21		
Helligkeit .....	3-21		
Originalvorlage .....	3-22		
Auflösung Faxsendung .....	3-22		
Text deutlicher (Rauschunterdrückung) ...	3-22		
Rand löschen/Vollständiger Scan .....	3-23		
Fax spätere Übertragung .....	3-24		

# Grundsätzliche Vorgehensweise

Nachstehend wird die grundsätzliche Bedienung des Faxsystems erklärt.

## 1 Auf der Startseite [Fax] wählen.

Die Grundanzeige zum Senden von Faxen erscheint.

## 2 Originale einlegen.

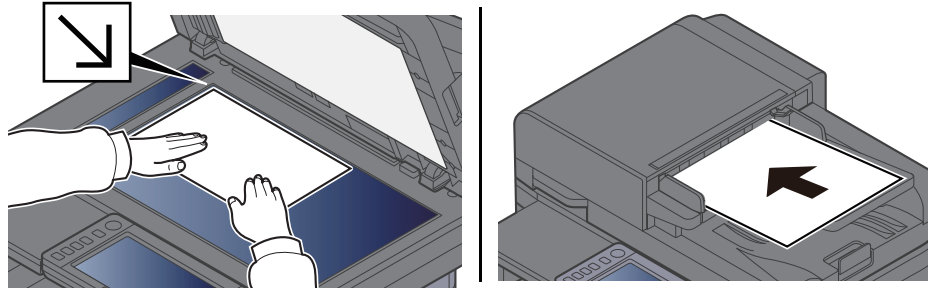

Für weitere Hinweise zu den Einstellungen siehe auch

➔ *Bedienungsanleitung* des Geräts

## 3 Übertragungsmethode wählen.

Zwei Übertragungsmethoden stehen zur Verfügung: Speicherübertragung und Direktübertragung.

**Speicherübertragung:** Die Originale werden vor der Übertragung in den Speicher eingelesen. Standardmäßig wird die Speicherübertragung gewählt.

**Direktübertragung:** Das Ziel wird angewählt und die Kommunikation beginnt, bevor das Original eingelesen wird.

Wählen Sie **[Direkt]**, um auf die direkte Übertragung umzuschalten. Die Taste wird dann auf der Berührungsanzeige unterlegt angezeigt. Wird **[Direkt]** betätigt, wenn die Taste hervorgehoben dargestellt wird, wird wieder auf Speicherübertragung umgeschaltet.

➔ [Fax Direktübertragung \(Seite 3-27\)](#)

## 4 Ziel angeben.

Wählen Sie ein Ziel aus.

➔ [Direkte Eingabe von Zielen \(Seite 3-7\)](#)

## 5 Funktion wählen.

Wählen Sie die entsprechende Karteikarte aus und stellen Sie die Funktionen ein.

➔ [Einstellmöglichkeiten für Faxübertragungen \(Seite 3-18\)](#)

## 6 Sendevorgang starten.

Taste [**Start**] wählen.

Sobald die Vorlage eingelesen ist, startet die Übertragung.

### Bei Verwendung des Vorlageneinzuges

Nachdem die Originale in den Vorlageneinzug gelegt und in den Speicher eingelesen wurden, wird die Gegenstelle angewählt.

### Bei Verwendung des Vorlagenglases

Nachdem die Originale auf das Vorlagenglas gelegt und in den Speicher eingelesen wurden, wird die Gegenstelle angewählt.



#### HINWEIS

Wenn "Mehrfach-Scan" eingestellt ist, können Sie die nächsten Originale ohne Unterbrechung einlesen, nachdem ein Original vom Vorlagenglas in den Speicher eingelesen wurde. Immer, wenn eine Seite eingescannt wurde, setzen Sie den Scan fort. Nachdem alle Originale in den Speicher eingelesen wurden, wird die Gegenstelle angewählt.

➔ [Mehrfach-Scan \(Seite 3-25\)](#)

Falls die Gegenstelle nicht antwortet, führt das Gerät automatisch eine Wahlwiederholung durch. Die Anzahl der Wahlwiederholungen kann verändert werden.

➔ [Wiederholversuche \(Seite 8-11\)](#)

## Wahlwiederholung

Bei der Wahlwiederholung wird die zuletzt gewählte Nummer nochmals gewählt.

Benutzen Sie diese Funktion, wenn die Gegenstelle beim Faxversand nicht antwortet. Wenn Sie ein Fax an dieselbe Gegenstelle senden möchten, wählen Sie [**Neuaufruf**], um die Gegenstelle anzurufen, die Sie zuletzt aus der Zielliste angerufen haben.

### 1 [Neuaufruf] wählen.

### 2 Taste [Start] wählen.

Die Übertragung beginnt.



#### HINWEIS

Der Neuaufruf wird unter folgenden Bedingungen gelöscht.

- Wenn Sie das Gerät ausschalten
- Wenn Sie den nächsten Sendevorgang durchführen
- Wenn Sie sich abmelden

## Sendestatus prüfen

- 1 Taste [Status/Druckabbr.] wählen.**
- 2 Sendestatus anzeigen.**

Wählen Sie [Sendeaufträge].  
Die Liste mit Annahmezeit, Ziel und Status wird für jeden Auftrag angezeigt.

## Wichtige Sendung vorziehen

Ein auf Versand wartender Faxeauftrag kann vorgezogen werden.

- 1 Taste [Status/Druckabbr.] wählen.**
- 2 Vorzuziehenden Auftrag auswählen.**
  - 1 Wählen Sie [Sendeaufträge].
  - 2 Wählen Sie den Faxeauftrag aus, der vorgezogen werden soll, und dann [**Höchste Prio**] > [**Senden**].

Der gewählte Faxeauftrag wird vorgezogen und die anderen Faxeaufträge werden in der Warteschlange nach hinten geschoben.



### HINWEIS

Wird gerade ein anderer Faxeauftrag versendet, wird der vorgezogene Faxeauftrag nach Beenden des aktuellen Auftrages versendet.

### Falls gerade eine Rundsendung abgewickelt wird ...

Wird gerade eine Rundsendung abgewickelt, wird der vorgezogene Auftrag gesendet, sobald die aktuell stattfindende Übertragung beendet ist. Sobald der Auftrag mit Auftragspriorität beendet ist, werden die anderen Übertragungen fortgeführt.

Handelt es sich bei dem vorgezogenen Auftrag ebenfalls um eine Rundsendung, wird die aktuelle Rundsendung zuerst abgewickelt.

## Abbruch der Speicherübertragung während des Einlesens

### 1 Taste [Stopp] wählen.

Bei der Speicherübertragung können Sie die Übertragung über die Taste **[Stopp]** oder mit **[Abbrechen]** abbrechen, während die Originale eingelesen werden. Das Einlesen der Originale wird abgebrochen und die Originale werden ausgeworfen. Wenn Originale im Vorlageneinzug verbleiben, entnehmen Sie sie dem Ablagefach.

## Abbruch einer Speicherübertragung während der Übertragung

### HINWEIS

Auch wenn die Übertragung abgebrochen wurde, besteht die Möglichkeit, dass Seiten vor dem Abbruch gesendet wurden. Fragen Sie bei der Gegenstelle, ob Seiten versehentlich gesendet worden sind.

### 1 Taste [Status/Druckabbr.] wählen.

### 2 Übertragung abbrechen.

- 1 Wählen Sie **[Sendeaufträge]**.
- 2 Wählen Sie den Auftrag, den Sie abbrechen möchten, und dann **[Abbrechen]** > **[OK]**. Die Übertragung wird abgebrochen.

### HINWEIS

Möglicherweise findet die Übertragung statt, obwohl die Tasten **[Stopp]** oder **[Abbrechen]** gewählt wurden.

## Abbruch einer Übertragung

Gehen Sie wie folgt vor, um eine Übertragung abubrechen und die Kommunikation anzuhalten.

### HINWEIS

Auch wenn die Übertragung abgebrochen wurde, besteht die Möglichkeit, dass Seiten vor dem Abbruch gesendet wurden. Fragen Sie bei der Gegenstelle, ob Seiten versehentlich gesendet worden sind.

**1 Taste [Status/Druckabbr.] wählen.**

**2 Kommunikation unterbrechen.**

[Fax Kommunikationsstatus] > „Fax“ [Leitung aus]

### HINWEIS

Zur Unterbrechung einer direkten Übertragung, einer zeitversetzten Übertragung oder eines Abrufs schlagen Sie im jeweiligen Kapitel nach.

Für Hinweise zum Abbruch einer direkten Übertragung siehe

➔ [Abbruch einer Direktübertragung \(Seite 3-27\)](#)

Für Hinweise zum Abbruch einer zeitversetzten Sendung oder zum sofortigen Versenden eines Faxes siehe

➔ [Abbrechen einer zeitversetzten Übertragung \(Seite 3-25\)](#)

Für Hinweise zum Abbruch einer Abrufübertragung siehe

➔ [Faxabruf beim Empfang \(Seite 5-22\)](#)

# Direkte Eingabe von Zielen



## Ziel mit den Zifferntasten eingeben

Ziele können schnell und einfach mit der Zifferntastatur eingegeben werden.

 **HINWEIS**  
 Falls [**Eingabe neues Ziel (Fax)**] auf [**Abweisen**] gesetzt ist, kann eine Faxnummer nicht direkt eingegeben werden.  
 Wählen Sie das Ziel aus dem Adressbuch oder verwenden Sie Zielwahltasten.  
 ➔ [Eingabe neues Ziel \(Fax\) \(Seite 8-13\)](#)

- 1 Auf der Startseite [Fax] wählen.**
- 2 Faxnummer der Gegenstelle eingeben.**

 **HINWEIS**  
 Bis zu 64 Zeichen können eingegeben werden.  
 Geben Sie die Faxnummer über die Zifferntasten ein.

Taste	Beschreibung
<b>Pause</b>	Wenn Sie diese Taste wählen, wird beim Wählen eine Pause von ca. drei Sekunden eingefügt. Beispiel: Wenn Sie die Gegenstelle über eine Telefonzentrale anwählen, können Sie diese Pause einfügen, nachdem Sie mit einer Vorwahl eine Amtsleitung geholt haben.
<b>Leer</b>	Sie können bei der Eingabe der Zielnummer auch Leerschritte in halber Breite einfügen. Das ist hilfreich, wenn Sie prüfen wollen, ob Sie die Zielnummer richtig eingegeben haben.
< >	Bewegt den Cursor.
 <b>(Rücktaste)</b>	Um die Faxnummer zu korrigieren, wählen Sie  <b>(Rücktaste)</b> auf der Berührungsanzeige und löschen Sie die Zeichen nacheinander. Danach geben Sie die Faxnummer erneut ein. Um die Nummer komplett zu löschen, wählen Sie die Taste <b>[C] (Löschen)</b> auf der Zifferntastatur.
<b>Aufgelegt</b>	Wählen Sie <b>[Aufgelegt]</b> , wenn die Verbindung zur Telefonleitung hergestellt werden soll. Wurde eine Faxnummer eingegeben, wird die Gegenstelle angewählt. Nachdem Sie diese Taste gewählt haben, können Sie die Gegenstelle über die Zifferntasten anwählen. ➔ <a href="#">Manuelles Senden (Seite 3-29)</a>



### 3 Übertragungseinstellungen festlegen.

Wählen Sie **[Detail]**.

Die Kommunikation über Subadresse, die verschlüsselte Übertragung, die Anfangsgeschwindigkeit beim Senden sowie ECM können eingestellt werden.

Taste	Beschreibung
<b>Subadresse</b>	Aktivieren Sie diese Einstellung, um eine Subadresse für die Übertragung verwenden zu können. ➔ <a href="#">Subadressen-Übertragung (Seite 5-16)</a>
<b>Anfangsgeschw. f. Übertr.</b>	Hier können Sie die Startgeschwindigkeit für die Übertragung ändern. Sie können eine Geschwindigkeit von 9600 Bit/s, 14400 Bit/s und 33600 Bit/s wählen.  <b>HINWEIS</b> Im Normalfall wählen Sie die Standardwerte.
<b>ECM</b>	ECM ist eine Kommunikationsart, die von der ITU-T (International Telecommunication Union) festgelegt wurde, und die eine erneute Übertragung fehlerhafter Daten ermöglicht. Faxgeräte, die mit ECM ausgerüstet sind, überprüfen während der Kommunikation, ob Fehler aufgrund von Leitungsgeräuschen aufgetreten sind, und verhindern die fehlerhafte Darstellung des Bilds.
<b>Verschlüss. Übertragung</b>	Hier nehmen Sie Einstellungen vor, wenn Sie Daten verschlüsselt versenden. Beachten Sie Folgendes für die Einstellung verschlüsselter Übertragungen. ➔ <a href="#">Verschlüsselung (Seite 5-28)</a>



#### HINWEIS

Wird **[In Adressbuch aufnehmen]** angezeigt, können die Eingaben ins Adressbuch übernommen werden.

### 4 Mit **[OK]** bestätigen.

Die Eingabe der Ziele ist abgeschlossen.

### 5 **[+]** wählen.

Das Ziel wird der Zielliste hinzugefügt.



#### HINWEIS

Wurde **[Ein]** in der Einstellung **[Eingabe prüfen neues Ziel]** eingegeben, erscheint nach Eingabe der Faxnummer eine Bestätigungsanzeige. Geben Sie die gleiche Faxnummer erneut ein und bestätigen Sie mit **[OK]**.

➔ *Bedienungsanleitung* des Geräts

Wählen Sie **[Faxeingabe]** und geben Sie die nächste Faxnummer ein.

➔ [Rundsendung \(Seite 3-13\)](#)

Ist **[Rundsenden]** auf **[Abweisen]** eingestellt, ist es nicht möglich, mehrere Ziele einzugeben.

➔ *Bedienungsanleitung* des Geräts

Zusätzlich zur Faxeingabe können Sie eine E-Mail-Übertragung und eine Ordnerübertragung (SMB/FTP) in einem Arbeitsgang vornehmen.

➔ *Bedienungsanleitung* des Geräts

## Ziel aus dem Adressbuch wählen

Wählen Sie ein im Adressbuch gespeichertes Ziel aus.



### HINWEIS

Für weitere Informationen zur Speicherung eines Ziels im Adressbuch siehe auch

➔ [Speichern von Zielen im Adressbuch \(Seite 2-15\)](#)

## 1 In der Sendeanzeige tippen Sie auf [Adressbuch] (📖).



### HINWEIS

Für Details zum externen Adressbuch siehe

➔ *Embedded Web Server RX User Guide*

## 2 Ziele wählen.

Markieren Sie das Kontrollkästchen, um das gewünschte Ziel aus der Liste zu wählen. Die ausgewählten Ziele werden durch ein markiertes Kontrollkästchen gekennzeichnet. Um ein externes Adressbuch auf einem LDAP Server zu verwenden, tippen Sie auf [Auswahl] > [Adressbuch] > [Ext. Adressbuch].

Über [Name] oder [Nr.] können Sie die Sortierreihenfolge verändern.



### HINWEIS

- Um die getroffene Auswahl aufzuheben, wählen Sie erneut das Kontrollkästchen. Die Markierung wird entfernt.
- Ist [Rundsenden] auf [Abweisen] eingestellt, ist es nicht möglich, mehrere Ziele einzugeben. Sie können auch keine Gruppe auswählen, in der mehrere Ziele gespeichert sind.

## Zielsuche

Sie können die im Adressbuch gespeicherten Ziele suchen. Eine erweiterte Suchfunktion mit Eingabe des Typs oder des Anfangsbuchstabens ist ebenfalls möglich.

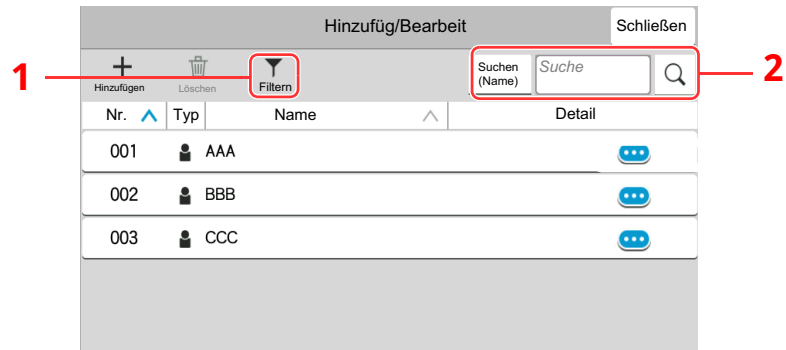

Markierte Taste	Suchtyp	Suchziele
1	Filter	Erweiterte Suche nach Art des gespeicherten Ziels (E-Mail, Fax, Ordner oder Gruppe). Sie können die Funktion so einstellen, dass bei der Anzeige des Adressbuchs zwischen den Zieltypen unterschieden wird. Für weitere Informationen siehe auch ➔ <i>Bedienungsanleitung</i> des Geräts
2	Suchen (Nr.)	Durchsucht gespeicherte Adressnummern nach Nummer oder Name. Wählen Sie entweder <b>[Suchen (Nr.)]</b> oder <b>[Suchen (Name)]</b> , um zwischen den Optionen <b>[Suchen (Nr.)]</b> und <b>[Suchen (Name)]</b> zu wechseln.
	Suchen (Name)	

### 3 Ziel bestätigen > [OK]

Das Ziel kann später geändert werden.

➔ [Bestätigungsanzeige für Ziele \(Seite 7-13\)](#)



#### HINWEIS

- Um ein Ziel zu löschen, wählen Sie einfach [✓] > [🗑️] (Löschen-Symbol) für das Ziel aus, das Sie löschen möchten > **[Löschen]**
- Sie können die standardmäßige Sortierreihenfolge des Adressbuchs festlegen.

➔ *Bedienungsanleitung* des Geräts

## Über Zielwahltaste auswählen

In der Sendeanzeige wählen Sie die Zielwahltaste, auf der das Ziel gespeichert ist.

### HINWEIS

Wenn die Zielwahltaste für das gewünschte Ziel in der Berührungsanzeige nicht sichtbar ist, wählen Sie [⏏] oder [☑], um alle Zielwahltasten anzuzeigen. Bei dieser Vorgehensweise wird vorausgesetzt, dass bereits Zielwahltasten gespeichert wurden.

Für weitere Informationen zum Speichern von Zielwahltasten siehe auch

➔ [Ziel auf einer Zielwahltaste speichern \(Seite 2-21\)](#)

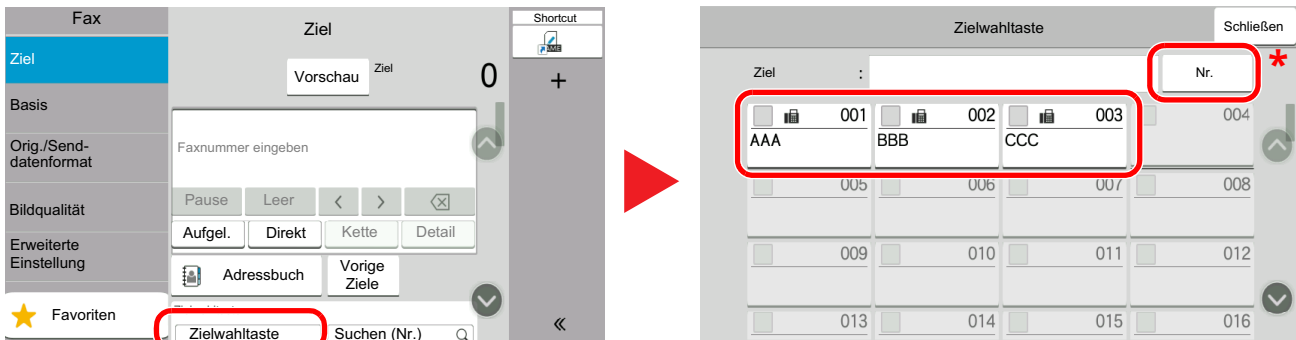

\* Die Taste [Nr.] hat dieselbe Funktion wie die Taste [Suchen (Nr.)] auf der Berührungsanzeige. Verwenden Sie diese, um eine Nummer direkt über die Zifferntastatur einzugeben wie beispielsweise die Eingabe einer Sendeadresse mit einer Zielwahltaste oder um ein gespeichertes Programm über eine Programmnummer aufzurufen. Für weitere Informationen zur Verwendung der Zielwahltasten siehe:

➔ [Auswahl über Suchen \(Nr.\) \(Seite 3-11\)](#)

## Auswahl über Suchen (Nr.)

Wählen Sie das Ziel durch Eingabe der dreistelligen Zielwahltastennummer (001 bis 100).

Wählen Sie in der Sendebereit-Anzeige [Suchen (Nr.)], um die Zifferntastatur anzuzeigen. Wählen Sie das Eingabefeld aus und geben Sie über die Zifferntasten die Kurzwahlnummer ein.

### HINWEIS

Sobald Sie die 1- bis 2-stellige Zielwahlnummer eingegeben haben, bestätigen Sie mit [OK].

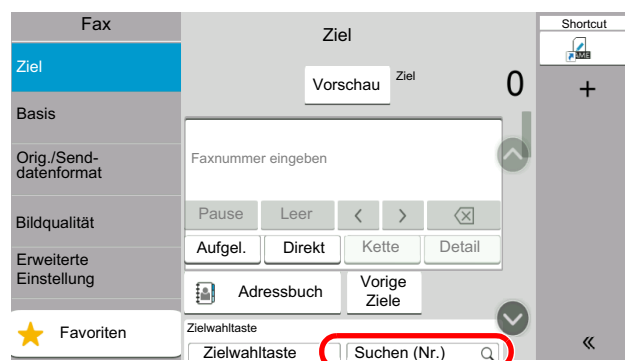

## Aus Verwendung voriger Ziele auswählen

Wenn Sie ein Dokument mit diesem Gerät versenden, wird die Adresse in den vorigen Zielen gespeichert. Sie können eine Adresse aus den vorherigen Zielen auswählen.

### 1 Wählen Sie in der Sendebereit-Anzeige [Vorige Ziele].

### 2 Ziele wählen.

Eine Adresse aus der angezeigten Liste auswählen.

Annahmezeit	Typ	Ziel	Nutzername	Status/Ergebnis
11/04 07:26	AAA			Fertig.
11/04 07:27	BBB			Fertig.

Wählen Sie [], um detaillierte Informationen zum ausgewählten Ziel anzuzeigen.

### 3 Mit [OK] bestätigen.

## Ziele prüfen und bearbeiten

Bei Bedarf können Sie ein Ziel überprüfen und bearbeiten.

### 1 Anzeige aufrufen.

Geben Sie das Ziel an.

➔ [Direkte Eingabe von Zielen \(Seite 3-7\)](#)

### 2 Ziel prüfen und bearbeiten.

Wählen Sie [, um eine Zielliste anzuzeigen.

- Wählen Sie [] (Infosymbol), um das Ziel zu prüfen.
- Wählen Sie [] (Bearbeiten-Symbol), um das Ziel zu bearbeiten.
- Wählen Sie [] (Löschen-Symbol), um das entsprechende Ziel aus der Liste zu entfernen.



#### HINWEIS

- Wurde [Ein] für [Eingabe prüfen neues Ziel] gewählt, erscheint eine Bestätigungsanzeige. Geben Sie die gleiche Faxnummer und Subadresse erneut ein und bestätigen Sie mit [OK].
- ➔ *Bedienungsanleitung* des Geräts
- Wurde [Ein] für die Option [Ziel vor Senden prüfen] gewählt, erscheint eine Bestätigungsanzeige, sobald die Taste [Start] gewählt wurde.
- ➔ *Bedienungsanleitung* des Geräts

## Rundsending

Bei dieser Funktion werden dieselben Dokumente in einem Vorgang an mehrere Ziele versendet. Das Gerät legt die Originale temporär im Speicher ab, wählt die Ziele hintereinander an und überträgt die Vorlage.

### HINWEIS

Wenn als Ziel eine Gruppe verwendet wird, können Sie Originale in einem Vorgang an bis zu 100 Ziele versenden.

Sie können diese Funktion gemeinsam mit der Kommunikation über Subadressen und mit der späteren Übertragung verwenden.

Wenn die Direktübertragung gewählt wurde, wird der Modus beim Übertragungszeitpunkt auf Speicherübertragung geändert.

Ist [**Rundsenden**] auf [**Abweisen**] eingestellt, ist Rundsenden nicht möglich.

➔ *Bedienungsanleitung* des Geräts

## Senden an eine Faxnummer

- 1 Auf der Startseite [Fax] wählen.**
- 2 Geben Sie das Ziel an.**

### Zum Eingeben der Faxnummer

#### HINWEIS

Falls [**Eingabe neues Ziel (Fax)**] auf [**Abweisen**] gesetzt ist, kann eine Faxnummer über die Zifferntasten nicht direkt eingegeben werden. Wählen Sie das Ziel aus dem Adressbuch oder verwenden Sie Zielwahltasten.

➔ [Eingabe neues Ziel \(Fax\) \(Seite 8-13\)](#)

- 1 Faxnummer der Gegenstelle eingeben und [**Eingabe**] auswählen.

#### HINWEIS

- Bis zu 64 Zeichen können eingegeben werden.  
Geben Sie die Faxnummer über die Zifferntasten ein.
- Wurde [**Ein**] in der Einstellung [**Eingabe prüfen neues Ziel**] eingegeben, erscheint eine Bestätigungsanzeige nach Eingabe der Faxnummer. Geben Sie die Faxnummer nochmals ein und bestätigen Sie mit [**OK**].

➔ [Eingabe prüfen neues Ziel \(Seite 8-13\)](#)

- 2 Wählen Sie [+], um ein Ziel hinzuzufügen.
- 3 Geben Sie alle Adressen ein, indem Sie die Schritte 1 und 2 wiederholen.

## Zum Auswählen des Ziels aus dem Adressbuch

- 1 Wählen Sie [**Adressbuch**] ().
- 2 Aktivieren Sie die Kontrollkästchen für jedes Ziel und bestätigen Sie mit [**OK**].

### **HINWEIS**

Für Details zum Adressbuch siehe auch

➔ [Ziel aus dem Adressbuch wählen \(Seite 3-9\)](#)

## Zum Auswählen des Ziels mit den Zielwahltasten

Wählen Sie die gespeicherte Zielwahltaste.

### **HINWEIS**

Für weitere Hinweise zu den Zielwahltasten siehe auch

➔ [Über Zielwahltaste auswählen \(Seite 3-11\)](#)

# Anmelden/Abmelden

## Anmelden, wenn die Benutzerverwaltung aktiviert ist

Wenn die Benutzerverwaltung aktiviert ist, müssen Sie die Benutzer-ID und das Passwort eingeben, um dieses Gerät benutzen zu können.

### Normales Anmelden

#### 1 Login-Benutzernamen und Passwort eingeben.

Wenn während des Betriebs diese Anzeige erscheint, geben Sie den Login-Benutzernamen und das Login-Passwort ein.

The screenshot shows the 'Tastatur-Login' (Keyboard Login) screen. At the top, there is a title bar with 'Abbr.' on the left and 'Tastatur-Login' on the right. Below the title bar, the instruction 'Login-Benutzernamen und Passwort eingeben.' is displayed. The screen contains three input fields: a dropdown menu for 'Login über' (Login via) with 'Lokal' selected, an input field for 'Login-Benutzernamen' (Login username) containing '3500', and a password field for 'Passwort' (Password) containing '\*\*\*\*'. A 'Login' button with a right arrow is to the right of the password field. At the bottom, there are three buttons: 'Anderer Login' (Other login), 'Wi-Fi Direct', and 'Zähler prüfen' (Check meter). Red callout numbers 1 through 6 point to these elements: 1 points to the 'Login über' dropdown, 2 to the 'Login-Benutzernamen' field, 3 to the 'Passwort' field, 4 to the 'Anderer Login' button, 5 to the 'Wi-Fi Direct' button, and 6 to the 'Zähler prüfen' button.

- 1 Falls [**Netzwerkauthentifizierung**] als Authentifizierungsmethode gewählt wird, werden die Authentifizierungs-Ziele angezeigt. Die Anmeldung kann entweder [**Lokal**] oder im [**Netzwerk**] erfolgen.
- 2 Eingabefeld für den Login-Benutzernamen
- 3 Eingabefeld für das Login-Passwort  
➔ [Zeicheneingabe \(Seite 10-2\)](#)
- 4 Wählen Sie die Anmeldemethode zwischen [**Einfacher Login**], [**PIN-Code-Login**] und [**ID-Karten Login**] aus.  
➔ *Bedienungsanleitung* des Geräts
- 5 Prüfen Sie die Wi-Fi Direct-Umgebung.
- 6 Siehe Anzahl der gedruckten sowie der gescannten Seiten. Wird angezeigt, wenn Kostenstellen aktiviert wurde.

#### 2 [Login] wählen.



## Einfaches Anmelden



Erscheint diese Anzeige während der Bedienung, wählen Sie einen Benutzer zur Anmeldung aus.



### HINWEIS

Falls ein Passwort benötigt wird, erscheint ein Fenster zur Eingabe.

➔ *Bedienungsanleitung* des Geräts

## Abmelden



Wenn Sie sich vom Gerät abmelden möchten, wählen Sie die Taste [**Abmeld.**]. Die Anzeige zur Eingabe des Login-Namens und des Passworts wird wieder eingeblendet.

## Anmelden, wenn die Kostenstellenverwaltung aktiviert ist

Wenn die Kostenstellenverwaltung aktiviert ist, müssen Sie die Konto-ID eingeben, um dieses Gerät benutzen zu können.

### Anmelden

- 1 In der Konto-ID-Anzeige geben Sie die Konto-ID über die Zifferntasten ein und wählen **[Login]**.



#### HINWEIS

- Wenn Sie ein falsches Zeichen eingegeben haben, wählen Sie die Taste **[C]** (Löschen) und geben die Konto-ID nochmals ein.
- Wenn die eingegebene Konto-ID nicht mit einer gespeicherten ID übereinstimmt, ertönt ein Warnton und der Login schlägt fehl. Geben Sie die Konto-ID richtig ein.
- Wählen Sie **[Zähler prüfen]**, um die Anzahl der gedruckten und gescannten Seiten anzuzeigen.

#### Wenn die Anzeige zur Login- und Passwort-Eingabe erscheint

Wenn die Benutzer-Loginverwaltung aktiviert ist, erscheint die Anzeige zur Eingabe von Login-Benutzername und Passwort. Geben Sie einen Login-Benutzernamen und ein Passwort für den Benutzer ein. Wenn der Benutzer bereits die Kontodaten gespeichert hat, wird die Konto-ID-Eingabe übersprungen.

➔ *Bedienungsanleitung des Geräts*

- 2 Führen Sie die restlichen Schritte aus.

### Abmelden

Wenn die Vorgänge abgeschlossen sind, wählen Sie die Taste **[Abmeld.]**, um zum Fenster für die Eingabe der Konto-ID zurückzukehren.

# Einstellmöglichkeiten für Faxübertragungen

Um die jeweilige Funktion einzustellen, wählen Sie die entsprechende Registerkarte aus und dann die gewünschte Funktionstaste.

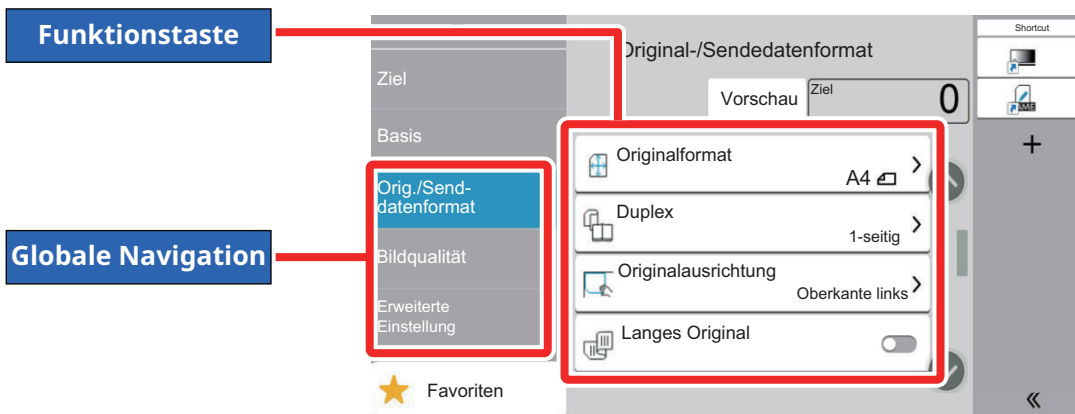

Die Details der jeweiligen Funktion werden in der folgenden Tabelle erläutert.

Allgemeine Navigation	Funktionstaste	Beschreibung	Siehe
<p data-bbox="116 976 260 1032">Orig./Send-datenformat</p> <p data-bbox="103 1099 328 1211"><b>Wählen Sie die Einstellungen für Originalformat und -typ.</b></p>	<b>Originalformat</b>	Geben Sie das Originalformat des zu scannenden Dokuments an.	<a href="#">3-20</a>
	<b>Duplex</b>	Wählen Sie Art und Ausrichtung der Bindung je nach verwendetem Original.	<a href="#">3-20</a>
	<b>Originalausrichtung</b>	Wählen Sie die Ausrichtung des Originals und die Oberkante, um die korrekte Scanrichtung festzulegen.	<a href="#">3-21</a>
	<b>Langes Original</b>	Diese Funktion ermöglicht das Einlesen langer Dokumente über den Vorlageneinzug.	<a href="#">3-21</a>
<p data-bbox="116 1330 245 1364">Bildqualität</p> <p data-bbox="103 1453 319 1599"><b>Wählen Sie die Einstellungen für die Helligkeit und die Qualität der Kopien.</b></p>	<b>Helligkeit</b>	Belichtung anpassen	<a href="#">3-21</a>
	<b>Originalvorlage</b>	Originalbildtyp für optimale Ergebnisse auswählen.	<a href="#">3-22</a>
	<b>Auflösung Faxsendung</b>	Die Detailschärfe für das Versenden von Faxen kann gewählt werden.	<a href="#">3-22</a>
	<b>Text deutlicher (Rauschunterdrückung)</b>	Wird ein Dokument in schwarz/weiß gescannt und gesendet, wird Hintergrundrauschen unterdrückt und so die Lesbarkeit der Zeichen verbessert.	<a href="#">3-22</a>

Allgemeine Navigation
<div style="background-color: #0070C0; color: white; padding: 5px; text-align: center; margin-bottom: 10px;">Erweiterte Einstellung</div> <p><b>Wählen Sie die Einstellungen für Senden und Drucken, zeitversetzte Übertragung und Abrufempfang.</b></p>



Funktionstaste	Beschreibung	Siehe
<b>Rand löschen/ Vollständiger Scan</b>	Löscht schwarze Kanten an den Rändern rund um die Kopie.	<a href="#">3-23</a>
<b>Fax spätere Übertragung</b>	Stellt die Sendezeit ein.	<a href="#">3-24</a>
<b>Mehrfach-Scan</b>	Viele Originale in verschiedenen Stapeln können trotz mehrerer Scanvorgänge zu einem Auftrag zusammengefasst werden.	<a href="#">3-25</a>
<b>Auftragsende Nachricht</b>	Sendet ein E-Mail nach erfolgreichem Abschluss des Auftrags.	<a href="#">3-26</a>
<b>Dateinameneingabe</b>	Fügt einen Dateinamen hinzu.	<a href="#">3-26</a>
<b>Fax-Direktübertragung</b>	Ein Fax kann versendet werden, ohne dass es vorher in den Speicher eingelesen wurde.	<a href="#">3-27</a>
<b>Fax-Abrufempfang</b>	Ein in der Gegenstelle abgespeichertes Dokument kann von diesem Gerät abgerufen werden.	<a href="#">5-23</a>
<b>Fax-Sendebericht</b>	Druckt nach einer Übertragung einen Sendeergebnis-Bericht.	<a href="#">3-27</a>
<b>Eselsohren i. Orig. erkennen</b>	Wenn Sie ein Dokument über den Vorlageneinzug scannen, wird der Vorgang automatisch gestoppt, wenn eine Seite mit einer geknickten Ecke erkannt wird.	<a href="#">3-28</a>
<b>Leiser Betrieb</b>	Niedrigere Druck- und Scangeschwindigkeit für leisere Verarbeitung.	<a href="#">3-28</a>

# Originalformat

Geben Sie das Originalformat des zu scannenden Dokuments an.

Wählen Sie [**Metrisch**], [**Zoll**], [**Andere**] oder [**Formateingabe**], um das Originalformat auszuwählen.

Eigenschaft	Mögliche Werte	Beschreibung
<b>Metrisch</b>	A4, A5, A6, B5, B6, Folio, 216 × 340 mm	Wählen Sie unter den metrischen Standardformaten aus.
<b>Zoll</b>	Letter, Legal, Statement, Executive, Oficio II	Wählen Sie unter den US-Standardformaten aus.
<b>Andere</b>	16K, ISO B5, Kuvert #10, Kuvert #9, Kuvert #6, Kuvert Monarch, Kuvert DL, Kuvert C5, Hagaki (Karteikarte), Oufukuhagaki (Rückantwortkarte), Youkei 4, Youkei 2, Younaga 3, Nagagata 3, Nagagata 4, Anwender*1	Wählen Sie unter den Spezial-Standardformaten und Spezialformaten.

\*1 Für weitere Hinweise zum Festlegen von anwenderdefinierten Originalformaten siehe auch  
 ➔ *Bedienungsanleitung* des Geräts



## HINWEIS

Bei benutzerdefinierten Originalen achten Sie besonders auf die richtige Auswahl des Originalformats.

# Duplex



Wählen Sie Art und Ausrichtung der Bindung je nach verwendetem Original.

Eigenschaft	Mögliche Werte	Beschreibung
<b>1-seitig</b>	—	Scannt eine Seite des Originals.
<b>2-seitig</b>	<b>Bindung</b>	Links/Rechts, Oben
	<b>Originalausrichtung</b>	Oberkante oben, Oberkante links

# Originalausrichtung

Um das Original in der korrekten Ausrichtung zu scannen, muss die Oberkante bestimmt werden. Bei Verwendung einer 2-seitigen Vorlage muss die Ausrichtung angegeben werden.

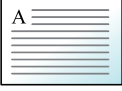
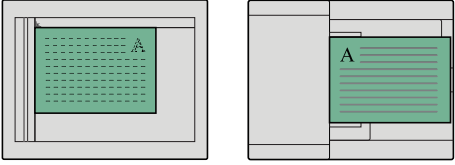
Wählen Sie die Originalausrichtung zwischen [**Oberkante oben**], [**Oberkante links**] aus.

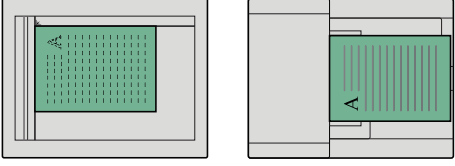
Eigenschaft	Bild	
<b>Oberkante oben</b>	 <p data-bbox="587 622 676 651">Original</p>	 <p data-bbox="906 622 1129 651">Originalausrichtung</p>
<b>Oberkante links</b>	 <p data-bbox="587 869 676 898">Original</p>	 <p data-bbox="906 869 1129 898">Originalausrichtung</p>

## Langes Original

Diese Funktion ermöglicht das Einlesen langer Dokumente über den Vorlageneinzug.

(**Mögliche Werte:** [**Aus**] / [**Ein**])

### HINWEIS

Es kann nur eine Seite eines langen Originals gescannt werden.  
Originale von bis zu 915 mm Länge können eingelesen werden.

## Helligkeit

Belichtung anpassen

(**Mögliche Werte:** [-4] (Heller) bis [+4] (Dunkler))

# Originalvorlage

Originalbildtyp für optimale Ergebnisse auswählen.

Eigenschaft		Mögliche Werte	Beschreibung
Text+Foto			Optimal für Dokumente mit einer Mischung aus Text und Fotos.
Foto			Optimal für Fotos, die mit einer Kamera aufgenommen wurden.
Text	Heller Text/ Feine Linien	Ein	Optimal für Dokumente, die hauptsächlich Text enthalten und auf diesem Gerät gedruckt wurden.
		Aus	Geschriebene Texte und feine Linien werden scharf wiedergegeben.
Text (für OCR)			Der Scanvorgang erzeugt ein Bild, das für OCR optimiert ist.

## Auflösung Faxsendung

Die Detailschärfe für das Versenden von Faxen kann gewählt werden. Je höher der Wert, desto besser ist die Auflösung. Bei einer höheren Auflösung verlängert sich aber auch die Sendedauer.

Eigenschaft	Beschreibung	
<b>400x400dpi Ultrafein</b>	Wenn Sie Originale mit winzigen Buchstaben und Linien gut lesbar versenden wollen	Übliche Buchstabengröße: 6 Punkt (Beispiel: <b>Auflösung</b> Auflösung)
<b>200x400dpi Superfein</b>	Wenn Sie Originale mit winzigen Buchstaben und Linien versenden	Übliche Buchstabengröße: 6 Punkt (Beispiel: <b>Auflösung</b> Auflösung)
<b>200 × 200 dpi Fein</b>	Wenn Sie Originale mit relativ kleinen Buchstaben und dünnen Linien versenden	Übliche Buchstabengröße: 8 Punkt (Beispiel: <b>Auflösung</b> Auflösung)
<b>200 × 100 dpi Normal</b>	Wenn Sie Originale mit Buchstaben in Standardgröße versenden	Übliche Buchstabengröße: 10,5 Punkt (Beispiel: <b>Auflösung</b> Auflösung)



### HINWEIS

Die Standardeinstellung ist auf die Auflösung [200 × 100 dpi (Normal)] eingestellt.

## Text deutlicher (Rauschunterdrückung)

Wird ein Dokument in schwarz/weiß gescannt und gesendet, wird Hintergrundrauschen unterdrückt und so die Lesbarkeit der Zeichen verbessert.

(Mögliche Werte: [Aus] / [Ein])

# Rand löschen/Vollständiger Scan

Löscht schwarze Kanten an den Rändern rund um die Kopie. Folgende Kombinationen sind möglich:

Eigenschaft		Mögliche Werte	Beschreibung
<b>Standard</b>		-	Quelldokument im Standardmodus einlesen. (Rand löschen Breite: 2 mm)
<b>Vollständiger Scan</b>		-	Scannen, ohne dass die Ränder rund um das Original gelöscht werden.
<b>Rand löschen Blatt</b>	<b>Rand</b>	Metrisch: 0 mm bis 50 mm (in 1-mm-Schritten) Zoll: 0,00" bis 2,00" (in 0,01"-Schritten)	Geben Sie die Breite der Randlöschung an.*1 Benutzen Sie [+], [-] oder die Zifferntasten, um den Wert einzugeben.
	<b>Rückseite</b>	Wie Vorderseite, Nicht löschen	Für 2-seitige Originale wählen Sie <b>[Rückseite]</b> und wählen dann zwischen <b>[Wie Vorderseite]</b> oder <b>[Nicht löschen]</b> .
<b>Rand löschen Buch</b>	<b>Rand</b>	Metrisch: 0 mm bis 50 mm (in 1-mm-Schritten) Zoll: 0,00" bis 2,00" (in 0,01"-Schritten)	Geben Sie die Breite der Randlöschung an.*1 Benutzen Sie [+], [-] oder die Zifferntasten, um den Wert einzugeben.
	<b>Rückseite</b>	Wie Vorderseite, Nicht löschen	Für 2-seitige Originale wählen Sie <b>[Rückseite]</b> und wählen dann zwischen <b>[Wie Vorderseite]</b> oder <b>[Nicht löschen]</b> .
<b>Rand löschen einzeln</b>	<b>Rand</b>	Metrisch: 0 mm bis 50 mm (in 1-mm-Schritten) Zoll: 0,00" bis 2,00" (in 0,01"-Schritten)	Geben Sie die Breite der Randlöschung an.*1 Benutzen Sie [+], [-] oder die Zifferntasten, um den Wert einzugeben.
	<b>Rückseite</b>	Wie Vorderseite, Nicht löschen	Für 2-seitige Originale wählen Sie <b>[Rückseite]</b> und wählen dann zwischen <b>[Wie Vorderseite]</b> oder <b>[Nicht löschen]</b> .
	<b>Originalausrichtung</b>	Oberkante oben, Oberkante links	Wählen Sie die Ausrichtung des Originals und die Bezugskante, um den korrekten Scanmodus festzulegen. Wählen Sie <b>[Originalausrichtung]</b> , um die Ausrichtung der Originale als <b>[Oberkante oben]</b> oder <b>[Oberkante links]</b> auszuwählen.

\*1 Die Maßeinheit kann im Systemmenü angepasst werden.

➔ Bedienungsanleitung des Geräts



# Fax spätere Übertragung

Stellt die Sendezeit ein. Sie können die spätere Übertragung mit der Rundsendefunktion etc. kombinieren.

Eigenschaft	Beschreibung
<b>Aus</b>	Die zeitversetzte Übertragung wird nicht verwendet.
<b>Ein</b>	Die zeitversetzte Übertragung wird verwendet.
<b>Startzeit</b>	Stellen Sie die Zeit von 00:00 bis 23:59 in Intervallen von einer Minute ein. Benutzen Sie [+], [-] oder die Zifferntasten, um den Wert einzugeben.

 **WICHTIG**

**Wenn die auf der Berührungsanzeige angezeigte Uhrzeit nicht stimmt, erfolgt die Versendung der Dokumente nicht zum richtigen Zeitpunkt. In diesem Fall müssen Sie die Uhrzeit einstellen.**

➔ [Datum und Uhrzeit einstellen \(Seite 2-14\)](#)

 **HINWEIS**

Sie können die Direktübertragung nicht verwenden.

Sie können bis zu 30 Ziele für die zeitversetzte Übertragung speichern.

Wenn zwei oder mehr zeitversetzte Übertragungen für denselben Zeitpunkt angesetzt sind, werden die Sendungen in der Reihenfolge abgewickelt, in der sie eingegeben wurden. Wenn die zeitversetzten Übertragungen in umgekehrter Reihenfolge eingegeben wurden, werden die Dokumente, die an dasselbe Ziel versendet werden sollen, vor den Dokumenten gesendet, die an verschiedene Ziele gesendet werden sollen.

Sie können die zeitversetzte Übertragung vor der geplanten Sendezeit jederzeit löschen. Sie können eine zeitversetzte Sendung auch vor dem geplanten Zeitpunkt senden.

➔ [Abbrechen einer zeitversetzten Übertragung \(Seite 3-25\)](#)

Wenn Sie beim Faxversand von Dokumenten, die in der Anwender-Box gespeichert sind, die zeitversetzte Übertragung gewählt haben, können Sie die Dokumente erst verschieben, wenn der Faxversand abgeschlossen ist.

➔ *Bedienungsanleitung* des Geräts

## Stapelübertragung

Wenn Faxdokumente, die an dasselbe Ziel geschickt werden sollen, bei der zeitversetzten Übertragung auf denselben Termin gesetzt wurden, können Sie bis zu 10 Dokumentensätze in einer Stapelübertragung versenden. Mit dieser Funktion vermeiden Sie mehrmaliges Anwählen desselben Ziels und sparen Übertragungskosten.

 **HINWEIS**

Sie können bei der Direktübertragung keine Stapelübertragung vornehmen.

Wenn Sie bei einer Rundsendung zwei oder mehr Dokumentensätze auf dieselbe Übertragungszeit gesetzt haben und jeder Dokumentensatz dieselbe Empfänger-Faxnummer enthält, können Sie die Dokumente nicht als Stapelübertragung versenden.

Wenn der Startzeitpunkt für die Übertragung gekommen ist und Faxvorlagen auf eine Wahlwiederholung zu derselben Gegenstelle warten, werden die wartenden Dokumente in die Stapelübertragung aufgenommen.

Wenn die Auftragsabrechnung aktiviert ist, werden nur die Originale, die bei der Programmierung der späteren Sendung mit derselben Konto-ID eingegeben wurden, als Stapelübertragung versendet.

# Zeitversetzte Übertragung einstellen

## Abbrechen einer zeitversetzten Übertragung

Um eine wartende zeitversetzte Übertragung abzurechnen, gehen Sie wie beschrieben vor.

### 1 Anzeige aufrufen.

Taste [**Status/Druckabbr.**] > [**Sendeaufträge**] > [**Geplant**]

### 2 Auftrag abrechnen.

Wählen Sie den Auftrag, den Sie abrechnen möchten, und dann [**Abbrechen**] > [**OK**].  
Der gewählte Auftrag wird gelöscht.

## Sofortige Übertragung

Um Sendungen sofort einzuleiten, ohne die geplante Zeitspanne abzuwarten, gehen Sie wie nachstehend beschrieben vor.

### 1 Anzeige aufrufen.

Taste [**Status/Druckabbr.**] > [**Sendeaufträge**] > [**Geplant**]

### 2 Sofortige Übertragung.

Wählen Sie den Auftrag, den Sie sofort übertragen möchten, und dann [**Jetzt starten**] > [**Start**].  
Die Übertragung beginnt.

## Mehrfach-Scan

Viele Originale in verschiedenen Stapeln können trotz mehrerer Scanvorgänge zu einem Auftrag zusammengefasst werden.

Die Originale werden so lange gescannt, bis [**Scanende**] gewählt wird.

Erscheinen während des Scannens weitere Anzeigen, können Einstellungen vorgenommen werden.

(**Mögliche Werte:** [**Aus**] / [**Ein**])



### HINWEIS

Wenn Quelldokumente über das Vorlagenglas gescannt oder gesendet werden, können Sie immer Mehrfach-Scan einstellen.

➔ [Immer Mehrfach-Scan mit Vorlagenglas \(Seite 8-11\)](#)

## Auftragsende Nachricht

Sendet ein E-Mail nach erfolgreichem Abschluss des Auftrags. Sie können auch festlegen, dass eine E-Mail gesendet wird, falls ein Auftrag unterbrochen wird.

Der Benutzer kann verständigt werden, dass ein Auftrag abgeschlossen ist, während er entfernt vom Kopierer an seinem Schreibtisch arbeitet.



### HINWEIS

Der PC muss vorher konfiguriert werden, damit E-Mails gesendet werden können.

➔ *Bedienungsanleitung* des Geräts

Eine E-Mail kann nur an ein einzelnes Ziel versendet werden.

Sie können ein Bild an die Nachricht anhängen.

➔ [Einst. Meld. Auftragsende \(Seite 8-7\)](#)

## Dateinameneingabe

Fügt einen Dateinamen hinzu.

Zusätzliche Informationen wie Datum und Uhrzeit oder Auftragsnummer können ebenfalls festgelegt werden. Den Auftragsverlauf oder den Auftragsstatus können Sie über Dateiname, Datum und Zeit oder Auftragsnummer abrufen.

Geben Sie den Dateinamen ein (bis zu 32 Zeichen).

Um Datum und Zeit hinzuzufügen, wählen Sie **[Datum und Uhrzeit]**. Um eine Auftragsnummer hinzuzufügen, wählen Sie **[Job-Nr.]**. Um beides hinzuzufügen, wählen Sie **[Job-Nr.] & [Datum/Zeit]** oder **[Datum/Zeit] & [Job-Nr.]**.

## Fax Direktübertragung

Das Ziel wird angewählt und die Kommunikation beginnt bereits, bevor das Dokument eingelesen wird. Damit können Sie sicherstellen, dass jede Seite korrekt übertragen wurde.

Einstellung für die Direktübertragung	Beschreibung
<b>Ein</b>	Startet die Direktübertragung. Wählt die Gegenstelle an. Nachdem die Kommunikation eingeleitet wurde, werden die Originale eingelesen.
<b>Aus</b>	Startet die Speicherübertragung. Nachdem die Originale in den Speicher eingelesen wurden, beginnt die Kommunikation.

### HINWEIS

Bei der Direktübertragung können Sie nur ein Ziel für eine Übertragung angeben.

Wählen Sie in der Sendebereit-Anzeige [**Direkt**]. Die direkte Übertragung ist nun aktiviert und die Tasten auf der Berührungsanzeige sind hervorgehoben.

## Abbruch einer Direktübertragung

Um eine Direktübertragung abzubrechen, drücken Sie die Taste [**Stopp**] oder [**Abbrechen**] während der Übertragung. Die bereits eingelesenen Originale werden ausgeworfen und die Berührungsanzeige zeigt die Standard-Sendeanzeige. Wenn Originale im Vorlageneinzug verbleiben, entnehmen Sie sie.

### HINWEIS

Möglicherweise findet die Übertragung statt, obwohl die Taste [**Stopp**] oder [**Abbrechen**] ausgewählt wurde.

## Fax-Sendebericht

Um die korrekte Übertragung zu prüfen, können Sie nach der Übertragung einen Sendebereich ausdrucken.

Eigenschaft	Beschreibung
<b>Aus</b>	Es wird kein Sendebereich gedruckt.
<b>Ein</b>	Es wird ein Sendebereich gedruckt.
<b>Nur bei Fehler</b>	Es wird nur ein Sendebereich gedruckt, wenn ein Fehler aufgetreten ist.

### HINWEIS

Diese Einstellung wird nur angezeigt, wenn Fax-Sendebericht auf [**Für jeden Auftrag angeben**] eingestellt ist.

➔ [Sendeergebnis-Bericht \(Seite 7-7\)](#)

## Eselsohren i. Orig. erkennen

Wenn Sie ein Dokument über den Vorlageneinzug scannen, wird der Vorgang automatisch gestoppt, wenn eine Seite mit einer geknickten Ecke erkannt wird.

Wird eine geknickte Ecke erkannt, glätten Sie das Original, bevor Sie mit dem Scannen fortfahren.

Eigenschaft	Beschreibung
<b>Ein</b>	Werden umgeknickte Ecken erkannt, wird eine Meldung angezeigt und das Einlesen gestoppt.
<b>Aus</b>	Es wird nicht erkannt.

## Leiser Betrieb

Niedrigere Druck- und Scangeschwindigkeit für leisere Verarbeitung. Wählen Sie diesen Modus, wenn das Betriebsgeräusch störend ist.

(**Mögliche Werte:** [Aus] / [Ein])

# Manuelles Senden

Senden Sie die Originale, indem Sie erst prüfen, ob eine Telefonverbindung mit der Gegenstelle hergestellt wurde und drücken Sie dann die Taste **[Start]**.

## HINWEIS

Wenn Sie ein Telefon (im freien Handel erhältlich) an dieses Gerät anschließen, können Sie mit der Gegenstelle sprechen, bevor Sie Ihr Faxdokument senden.

➔ [Manuelles Senden \(Seite 5-36\)](#)

- 1 Auf der Startseite [Fax] wählen.**
- 2 Originale einlegen.**
- 3 [Aufgelegt] wählen.**
- 4 Über die Zifferntasten die Faxnummer der Gegenstelle eingeben.**

## HINWEIS

Wählen Sie **[Leitung aus]**, um diesen Vorgang abzubrechen.

- 5 Taste [Start] wählen.**

Wenn Sie den Faxton hören, ist die Telefonverbindung mit der Gegenstelle hergestellt. Taste **[Start]** wählen. Die Übertragung beginnt.

# Nächste Sendung vorbereiten

Während einer Übertragung können Sie weitere Originale einlesen und die nächste Sendung festlegen. Wenn die erste Übertragung abgeschlossen ist, beginnt das Gerät automatisch mit der geplanten nächsten Übertragung. Bei der vorbereiteten Übertragung müssen Sie das Ende einer langen vorhergehenden Übertragung aufgrund einer Rundsendung nicht abwarten.



## HINWEIS

Zusammen mit der zeitversetzten Übertragung und der Sendeunterbrechung können bis zu 35 Übertragungen geplant werden.  
Sie können auch die Funktion der Rundsendung verwenden.

- 1 Auf der Startseite [Fax] wählen.**
- 2 Originale einlegen.**
- 3 Das Ziel und die Sendefunktionen wählen, die verwendet werden sollen.**
- 4 Taste [Start] wählen.**

Das Scannen der Originale beginnt und die nächste Übertragung wird geplant.



## HINWEIS

Wenn [Ein] unter [Ziel vor Senden prüfen] ausgewählt ist, erscheint eine Bestätigungsanzeige, wenn Sie die Taste [Start] drücken.

➔ [Bestätigungsanzeige für Ziele \(Seite 7-13\)](#)

- 5 Wenn die Übertragung abgeschlossen ist, beginnt die nächste geplante Übertragung.**

# Sendeunterbrechung

Wenn Sie Originale durch Direktübertragung senden, können Sie eine laufende Sendung unterbrechen. Auch wenn die Übertragung aufgrund einer Rundsendung länger dauert oder die nächste Übertragung geplant wurde, sendet das Gerät erst die Originale, für die die Sendeunterbrechung aktiviert wurde.

## HINWEIS

Wenn die Anzahl von vorbereiteten Übertragungen und zeitversetzten Übertragungen bereits 35 erreicht hat, können Sie keine Sendeunterbrechung mehr aktivieren.

- 1 Auf der Startseite [Fax] wählen.**
- 2 Die Originale einlegen, die mittels Sendeunterbrechung versendet werden sollen.**

- 3 [Direkt] wählen.**

Für weitere Hinweise zur Direktübertragung siehe auch

➔ [Fax Direktübertragung \(Seite 3-27\)](#)

- 4 Das Ziel eingeben und die Taste [Start] wählen.**

Die Originale werden in den Wartezustand versetzt. Sobald die Übertragungswege frei sind, beginnt die Übertragung.

## HINWEIS

Wenn [Ein] unter [Ziel vor Senden prüfen] ausgewählt ist, erscheint eine Bestätigungsanzeige, wenn Sie die Taste [Start] drücken.

➔ [Bestätigungsanzeige für Ziele \(Seite 7-13\)](#)

Beim Warten auf die Sendeunterbrechung können Sie die Übertragung abbrechen, indem Sie die Taste [Stopp] auf dem Bedienfeld oder [Abbrechen] auf der Berührungsanzeige wählen.

➔ [Abbruch einer Direktübertragung \(Seite 3-27\)](#)

- 5 Wenn die Übertragung per Sendeunterbrechung abgeschlossen ist, werden die unterbrochene Sendung und die vorbereitete Übertragung wieder aufgenommen.**



# Kettenwahl verwenden

Bei der Kettenwahl werden Faxnummern einer Kettennummer hinzugefügt. Diese Kettennummer enthält eine Ziffernfolge, die von mehreren Zielen verwendet wird.

Die Kettenwahl ermöglicht das Aneinanderreihen von mehreren Ziffernfolgen oder Telefonnummern. Dies ermöglicht eine Vorwahl zur Auswahl des preiswertesten Telefonanbieters zur Anwahl des Ziels.



## HINWEIS

Häufig benutzte Kettennummern sollten der Einfachheit halber im Adressbuch eingetragen oder als Zielwahltaste belegt werden.

Für weitere Hinweise zur Speicherung im Adressbuch siehe auch

➔ [Ziel im Adressbuch hinzufügen \(Seite 2-15\)](#)

Für weitere Hinweise zur Speicherung auf den Zielwahltasten siehe auch

➔ [Ziel auf einer Zielwahltaste speichern \(Seite 2-21\)](#)

Als Beispiel soll „212“ als Kettenwahlnummer verwendet werden.

## 1 Kettenwahlnummer auswählen.

Im Beispiel wird eine Zielwahltaste verwendet, die mit „212“ belegt ist.



## HINWEIS

Zur Auswahl aus dem Adressbuch, in dem „212“ gespeichert ist, siehe Ziel aus dem Adressbuch wählen.

➔ [Ziel aus dem Adressbuch wählen \(Seite 3-9\)](#)

Sie können „212“ auch über die Zifferntasten eingeben.

## 2 [Kette] wählen.

### Faxnummer über Zifferntasten eingeben

Wählen Sie **[Kette]**.

### Ziel aus dem Adressbuch oder über die Zielwahltasten wählen

[ ∨ ] > Kettennummer [ ☰ ] > [Kette]

## 3 Faxnummer zur Verknüpfung mit der Kettennummer eingeben.

### Faxnummer aus dem Adressbuch wählen

- 1 Wählen Sie **[Adressbuch]** und dann das Ziel.  
Es können mehrere Ziele eingegeben werden.
- 2 Sobald Sie mit **[OK]** bestätigen, wird „212“ automatisch allen Zielen hinzugefügt.  
Zur Auswahl von Zielen aus dem Adressbuch siehe auch  
➔ [Ziel aus dem Adressbuch wählen \(Seite 3-9\)](#)

### Faxnummer mit den Zielwahltasten wählen

- 1 Wählen Sie **[Zielwahl]** und dann das Ziel aus.
- 2 Sobald Sie mit **[OK]** bestätigen, wird „212“ automatisch hinzugefügt.

## Faxnummer über Zifferntasten eingeben

- 1 Wählen Sie [**Adresseingabe**].
- 2 [212] wurde bereits eingetragen. Geben Sie jetzt die weiteren Nummern ein.



### HINWEIS

Wurde [**Ein**] in der Einstellung [**Eingabe prüfen neues Ziel**] eingegeben, erscheint eine Bestätigungsanzeige nach Eingabe der Faxnummer. Geben Sie die Faxnummer nochmals ein und bestätigen Sie mit [**OK**].

➔ [Eingabe prüfen neues Ziel \(Seite 8-13\)](#)

# Favoriten verwenden

Ein Ziel, die Übertragungszeit oder andere Übertragungseinstellungen können als Favoriten gespeichert werden. Wurde ein Favorit gespeichert, kann dieser einfach über den Favoriten-Bildschirm ausgewählt werden. Für weitere Informationen zur Vorgehensweise zum Speichern von Favoriten siehe auch:

➔ *Bedienungsanleitung* des Geräts

## 1 Favoriten erneut aufrufen.

- 1 Wählen Sie die Taste **[Startseite]** > [...] > **[Favoriten]**  
Oder die Taste des gespeicherten Favoriten.

Durch den Tastendruck auf den gespeicherten Favoriten wird dieser ausgeführt. Falls Sie **[Favoriten]** gewählt haben, fahren Sie mit Schritt 1-2 fort.

- 2 Wählen Sie die Taste des Favoriten, den Sie aufrufen möchten.

Wählen Sie **[Suchen]**, um die Nummer des Favoriten direkt für die Neuwahl einzugeben.



### HINWEIS

Wenn der Favorit nicht erneut aufgerufen werden kann, wurde die Dokumentenbox oder die im Favoriten angegebene Formularüberlagerung möglicherweise gelöscht. Prüfen Sie die Dokumentenbox.

## 2 Führen Sie den Favoriten aus.

Originale einlegen > Taste **[Start]**



### HINWEIS

Die Taste **[Favoriten]** kann in jeder Funktion gewählt werden, um einen gespeicherten Favoriten für die entsprechende Funktion aufzurufen.

# 4 Faxempfang

In diesem Kapitel werden folgende Themen behandelt:

Faxempfang .....	4-2
Empfangsmethode .....	4-2
Empfangsmethode auswählen .....	4-2
Automatischer Faxempfang .....	4-3
Ablauf des automatischen Empfangs .....	4-3
Abbruch des Empfangs .....	4-4
Manueller Empfang .....	4-5
Ablauf des manuellen Empfangs .....	4-5
Funktionen für den Faxempfang .....	4-6
Medientyp für den Ausdruck .....	4-7
Papierquelle für Fax reserv. ....	4-8
Empfangsdatum/-uhrzeit .....	4-8
Duplexdruck .....	4-8
2-auf-1-Druck .....	4-9
Stapelldruck .....	4-9

# Faxempfang

Wenn Sie den Anschluss nur als Faxgerät und nicht zum Telefonieren verwenden, stellen Sie das Gerät auf reinen Faxempfang um. Es sind danach keinerlei Benutzereingaben nötig, um ein Fax zu empfangen.

## Empfangsmethode

Die verschiedenen Empfangsmethoden werden im folgenden Abschnitt erklärt.

- Autom. (Normal)
- Autom. (Fax/TEL) (Siehe [5-32.](#))
- Autom. (Anrufbeantworter) (Siehe [5-34.](#))
- Manuell (Siehe [4-5.](#))

## Empfangsmethode auswählen

### 1 Anzeige aufrufen.

Taste [**Startseite**] > [...] > [**Systemmenü**] > [**Funktionseinstellungen**] > [**Fax**] > [**Faxempfang**] > „Andere“ [**Empfangseinstellung**]

### 2 Empfangsart auswählen.

Wählen Sie die Empfangsart aus.

Für automatischen Faxempfang wählen Sie [**Autom. (Normal)**].

# Automatischer Faxempfang

## Ablauf des automatischen Empfangs

### 1 Empfang eines Faxes

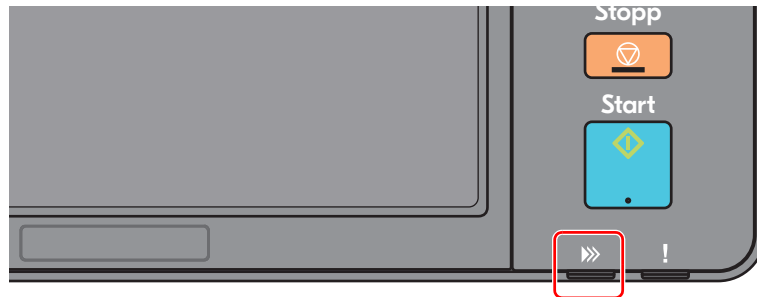

Wenn eine Faxesendung eintrifft, blinkt die Anzeige **[Daten]** und der Empfang beginnt automatisch.



#### HINWEIS

Wenn ein Telefon (im freien Handel erhältlich) am Gerät angeschlossen ist, beginnt der Empfang, nachdem das Klingelzeichen ertönt.

Sie können einstellen, wie oft das Klingelzeichen ertönen soll.

➔ [Ruftöne \(Normal\) \(Seite 8-11\)](#)

#### Speicherempfang

Wenn das Gerät Faxe aufgrund von Papiermangel oder Papierstau nicht ausdrucken kann, werden die empfangenen Faxdokumente temporär im Bildspeicher gespeichert. Sobald das Gerät wieder druckbereit ist, druckt es die Dokumente aus.

Die Anzahl der speicherbaren Seiten hängt von deren Inhalt ab. Generell kann als Richtwert die Menge von ca. 256 A4-Seiten oder mehr bei normaler Auflösung angenommen werden.

Während des Speicherempfangs werden die Faxempfangsaufträge in der Anzeige „Druckaufträge“ der Statusanzeige angezeigt. Um die empfangenen Dokumente auszudrucken, müssen Sie neues Papier einlegen oder den Papierstau beseitigen.

Für weitere Hinweise zu den Einstellungen siehe auch

➔ *Bedienungsanleitung* des Geräts

### 2 Druck bei Empfang

Die empfangenen Faxe werden im inneren Fach mit der bedruckten Seite nach unten ausgedruckt.

## Abbruch des Empfangs

Wenn Sie einen laufenden Empfangsvorgang durch Unterbrechung der Telefonleitung abbrechen möchten, gehen Sie wie nachstehend beschrieben vor.



### HINWEIS

Wird die Kommunikation während des Faxempfangs unterbrochen, wird der Inhalt des bis zum Abbruch empfangenen Auftrags ausgedruckt.

- 1 Taste [Status/Druckabbr.] wählen.**
- 2 Kommunikation unterbrechen.**  
[Fax Kommunikationsstatus] > „Fax“ [Leitung aus]  
Sobald die Kommunikation unterbrochen ist, stoppt der Empfang.

# Manueller Empfang

Mit dieser Methode empfangen Sie die Faxdokumente, indem Sie erst prüfen, ob eine Telefonverbindung mit der Gegenstelle hergestellt wurde, und dann **[Man. Empfang]** wählen.

## HINWEIS

Wenn Sie einen manuellen Empfang vornehmen möchten, müssen Sie den Empfangsmodus auf manuellen Empfang umstellen. Für weitere Hinweise, wie Sie auf den manuellen Modus umschalten können, siehe auch

➔ [Empfangs-einstellung \(Seite 8-12\)](#)

Wenn Sie ein Telefon (im freien Verkauf erhältlich) an dieses Gerät anschließen, können Sie mit der Gegenstelle sprechen, bevor Sie Ihr Faxdokument empfangen.

➔ [Manueller Empfang \(Seite 5-37\)](#)

## Ablauf des manuellen Empfangs

- 1 Das Gerät wird angerufen.**  
Wird ein Anruf erkannt, klingelt es.
- 2 Anzeige aufrufen.**  
Taste **[Status/Druckabbr.]** > **[Fax-Kommunikationsstatus]**
- 3 [Man. Empfang] wählen.**  
Der Empfang beginnt.



## Funktionen für den Faxempfang

Die Empfangsart und die Art des Ausdrucks können gewählt werden.

Wählen Sie aus den folgenden Punkten aus.	Siehe
<b>Medientypen für Faxe festlegen.</b>	Medientyp für den Ausdruck ► Seite 4-7
<b>Wenn Sie den zur Verfügung stehenden Kassettentyp einschränken möchten</b>	Papierquelle für Fax reserv. ► Seite 4-8
<b>Datum/Uhrzeit etc. des Empfangs eindrucken.</b>	Empfangsdatum/-uhrzeit ► Seite 4-8
<b>Empfangene Faxe duplex drucken.</b>	Duplexdruck ► Seite 4-8
<b>Zwei empfangene Seiten verkleinert auf eine Seite drucken.</b>	2-auf-1-Druck ► Seite 4-9
<b>Empfangene Faxe sammeln und im Stapel ausdrucken.</b>	Stapeldruck ► Seite 4-9
<b>Empfangene Faxe an ein weiteres Faxgerät oder einen Computer weiterleiten.</b>	Speicherweiterleitung ► Seite 5-2
<b>Empfangene Faxe im Gerät ohne Ausdruck speichern.</b>	Funktion der eigenen Faxbox ► Seite 5-9
<b>Abruf von einem anderen Faxgerät.</b>	Faxabruf ► Seite 5-19
<b>Verschlüsselt Senden.</b>	Verschlüsselung ► Seite 5-28

# Medientyp für den Ausdruck

Geben Sie den Medientyp ein, der für den Ausdruck des empfangenen Faxes verwendet werden soll.

<b>Unterstützte Medientypen</b>	Alle Medien, Normalpapier, Grobes, Pergament, Etiketten, Recycling, Fein, Karteikarten, Farbiges, Umschläge, Dickes, Beschichtet, Hohe Qualität, Anwender 1-8.
---------------------------------	--

Für mehr Informationen zu den Einstellungen siehe auch

➔ [Medientyp-einstellung \(Seite 8-10\)](#)



## HINWEIS

Wenn eine Papierquelle für Fax reserviert ist, wird das Papier aus der Kassette eingezogen, die als Papierquelle reserviert ist.

➔ [Papierquelle für Fax reserv. \(Seite 4-8\)](#)

## Kassette für Faxempfang festlegen

Mit der Festlegung des Medientyps kann eine Kassette für den Faxempfang festgelegt werden.

### 1 Anzeige aufrufen.

Taste [**Startseite**] > [...] > [**Systemmenü**] > [**Geräteeinstellungen**] > [**Papierzuführung**] > [**Einstellungen Kassette 1-5\*1**] oder [**Einstellungen Universalzufuhr**]

Wählen Sie die Kassette, die für den Faxempfang genutzt werden soll.

\*1 Das angezeigte Kassettenfach variiert in Abhängigkeit des Installationsstatus der optionalen Papierzufuhr.

### 2 Papierformat wählen.

Für weitere Hinweise zum Festlegen von Papierformaten siehe auch

➔ *Bedienungsanleitung* des Geräts

### 3 Medientyp wählen.

Nehmen Sie die Papiereinstellungen für den Faxempfang vor.

➔ [Medientyp-einstellung \(Seite 8-10\)](#)

[**Medientyp**] > Wählen Sie den Medientyp aus. > [**OK**]

## Papierquelle für Fax reserv.

Legen Sie die reservierte Papierquelle für Fax fest.

<b>Wählbare Papierquelle</b>	Kassette 1 bis 5
------------------------------	------------------



### HINWEIS

Kann die Kassetten unten nicht auswählen.

- Papierformat ist anders als Automatisch eingestellt.
- Medientyp ist auf vorgedruckt, gelochtes Papier, Briefpapier eingestellt.

Für faxbezogene Berichte wird das Papier aus der Kassette eingezogen, die als Papierquelle reserviert ist.

Für mehr Informationen zu den Einstellungen siehe auch

➔ [Papierquelle für Fax reserv. \(Seite 8-10\)](#)

## Empfangsdatum/-uhrzeit

Die Funktion Empfangsdatum/-uhrzeit fügt das Datum und die Uhrzeit des Empfangs, Absenderinformationen und die Anzahl der Seiten am oberen Seitenrand ein, wenn das Fax ausgedruckt wird. Dies ist eine sinnvolle Bestätigung der Empfangszeit, wenn das Fax in einer anderen Zeitzone abgesendet wurde.



### HINWEIS

Wenn eine Weiterleitung des empfangenen Faxdokuments aus dem Speicher erfolgt, wird die Information über Datum und Uhrzeit dem weitergeleiteten Dokument nicht hinzugefügt.

Wenn die empfangenen Daten auf getrennten Seiten ausgedruckt werden, werden das Datum und die Uhrzeit des Empfangs nur auf der ersten Seite gedruckt. Auf den folgenden Seiten erfolgt der Ausdruck nicht.

<b>Ein</b>	Ausdruck von Empfangsdatum/-uhrzeit.
<b>Aus</b>	Kein Ausdruck von Empfangsdatum/-uhrzeit.

Für mehr Informationen zu den Einstellungen siehe auch

➔ [Empfangsdatum/-uhrzeit \(Seite 8-10\)](#)

## Duplexdruck

Wenn die empfangenen Seiten gleich breit sind, werden sie auf beiden Seiten des Blatts ausgedruckt.

<b>Ein</b>	Auf beiden Seiten drucken.
<b>Aus</b>	Nur auf einer Seite ausdrucken.

Für mehr Informationen zu den Einstellungen siehe auch

➔ [Duplexdruck \(Seite 8-10\)](#)

## 2-auf-1-Druck

Wenn Sie ein mehrseitiges Dokument in den Formaten Statement oder A5 empfangen, können Sie mit dieser Funktion 2 Seiten des Faxdokuments auf ein Blatt Letter oder A4 drucken. Wenn Sie den Empfang von 2 auf 1 und Duplexdruck gleichzeitig aktivieren, wird der Empfang von 2 auf 1 deaktiviert.

<b>Ein</b>	Ausdruck in 2-auf-1.
<b>Aus</b>	Kein Ausdruck in 2-auf-1.

Für mehr Informationen zu den Einstellungen siehe auch

➔ [2-auf-1-Druck \(Seite 8-10\)](#)

## Stapeldruck

Wird ein Fax mit mehreren Seiten empfangen, wird der Ausdruck erst nach dem Empfang aller Seiten gestartet.

<b>Ein</b>	Ausdruck als Stapel, wenn alle Seiten empfangen worden sind.
<b>Aus</b>	Jede Seite wird einzeln ausgedruckt.

Für mehr Informationen zu den Einstellungen siehe auch

➔ [Stapeldruck \(Seite 8-10\)](#)

# 5 Komfortfunktionen

In diesem Kapitel werden folgende Themen behandelt:

Speicherweiterleitung .....	5-2	Verschlüsselung .....	5-28
Art des Weiterleitungsziels .....	5-2	Verschlüsselungscode speichern ....	5-29
Weiterleitungseinstellungen .....	5-3	Inhalt eines gespeicherten	
Abbruch einer		Verschlüsselungscode ändern .....	5-29
Speicherweiterleitung .....	5-4	Inhalt eines gespeicherten	
Weiterleitungsziel ändern oder		Verschlüsselungscode löschen .....	5-30
löschen .....	5-4	Verschlüsselte Übertragung	
Details für die Weiterleitung einstellen .....	5-5	verwenden .....	5-30
Zeitpunkt der Weiterleitung .....	5-5	Verschlüsselten Empfang	
Einstellung des Dateiformats .....	5-5	einstellen .....	5-31
Dateitrennung .....	5-6	Verwendung eines angeschlossenen	
E-Mail-Betr. Zusatzinfo Einstellung ...	5-6	Telefons .....	5-32
Einstellung für Verschlüsselte		Automatisches Umschalten Fax/	
Sendung FTP .....	5-6	Telefon .....	5-32
Druckeinstellungen .....	5-7	Automatisches Umschalten Fax	
Dateinameneingabe .....	5-7	und Anrufbeantworter .....	5-34
Weiterleitungseinstellungen vom		Manuelles Senden .....	5-36
Embedded Web Server RX .....	5-8	Manueller Empfang .....	5-37
Funktion der eigenen Faxbox .....	5-9	Fernumschaltung .....	5-38
Eigene Faxbox .....	5-9		
Kommunikation über Subadresse ....	5-9		
Anlegen einer eigenen Faxbox .....	5-10		
Eigene Faxbox ändern .....	5-11		
Eigene Faxbox löschen .....	5-12		
Faxdokumente aus der			
eigenen Faxbox ausdrucken .....	5-12		
Details prüfen .....	5-14		
Bildvorschau .....	5-14		
Faxdokumente aus der			
eigenen Faxbox löschen .....	5-15		
Eine Subadressenboxliste drucken .	5-15		
Subadressen-Übertragung .....	5-16		
Empfang mit Subadresse .....	5-17		
Faxabruf .....	5-19		
Faxabruf beim Senden .....	5-19		
Faxabruf beim Empfang .....	5-22		
Aus einer Abrufbox ausdrucken ....	5-24		
Details prüfen .....	5-25		
Originale aus einer Abrufbox			
löschen .....	5-25		
Faxspeicher-Empfangsbox .....	5-26		
Wie aus der Faxspeicher-			
Empfangsbox gedruckt wird .....	5-26		
Wie ein Fax aus der Faxspeicher-			
Empfangsbox gelöscht wird .....	5-27		

# Speicherweiterleitung

Ein empfangenes Fax kann an ein anderes Faxgerät und einen Computer weitergeleitet werden. Sie können auch die Anzahl der Kopien angeben.

## Art des Weiterleitungsziels

Sie können Weiterleitungsziele festlegen.

Sie können das empfangene Fax an andere Geräte oder Boxen weiterleiten, als E-Mail-Anhang versenden oder in einen Ordner (SMB oder FTP) übertragen.

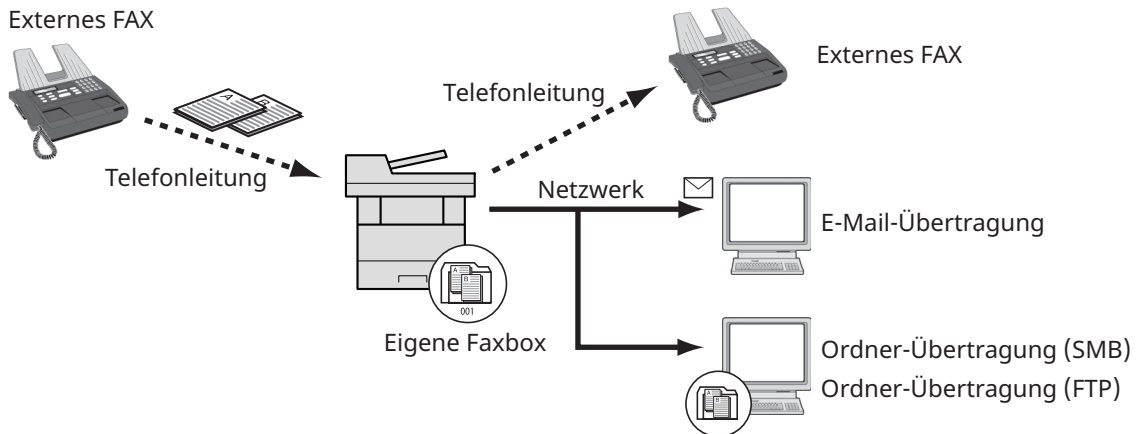

## Vertrauliche Zustellung an eine Subadresse

Sie können die empfangenen Faxdokumente, ohne sie vorher auszudrucken, in der vorher registrierten Subadressenbox speichern und dann von dort ausdrucken, ohne dass sie von einer anderen Person gesehen werden.

➔ [Vertrauliche Zustellung an eine Subadresse \(Seite 5-17\)](#)

## Relaiskommunikation über Subadressen als Rundsendung

Empfangene Originale werden an mehrere Faxgeräte weitergesendet. Durch die Eingabe einer Subadresse als Voraussetzung für die Weiterleitung können Sie die Relaiskommunikation über Rundsendung auf bestimmte Übertragungen begrenzen.

### HINWEIS

Bei Verwendung der Weiterleitung kann festgelegt werden, ob das Dokument ausgedruckt werden soll oder nicht. Auch die Anzahl der Drucke kann festgelegt werden.

➔ [Druckeinstellungen \(Seite 5-7\)](#)

➔ [Relaiskommunikation über Subadressen als Rundsendung \(Seite 5-18\)](#)

## Weiterleitungseinstellungen



### HINWEIS

Um den Eintrag zu ändern, gehen Sie wie beschrieben vor.

### 1 Anzeige aufrufen.

Taste **[Startseite]** > [...] > **[Systemmenü]** > **[Funktionseinstellungen]** > **[Weiterleitungs-Einst.]**

### 2 Weiterleitungsziel angeben.

- 1 Wählen Sie unter „Weiterleitungs-Einst.“ **[Ein]** oder **[Aus]**.
- 2 Wählen Sie **[Weiterleitungsziel]**.
- 3 **[Hinzufügen]** > Wählen Sie über eine der folgenden Tasten die Gegenstelle > **[OK]** > **[Schließen]**



### HINWEIS

Nur ein Weiterleitungsziel kann gespeichert werden.

Taste	Beschreibung
<b>Addr. Buch</b>	Wählen Sie ein im Adressbuch oder externen Adressbuch gespeichertes Ziel.
<b>E-Mail</b>	Dokumente als E-Mail weiterleiten. Geben Sie die E-Mail-Adresse des Empfängers ein, an den Sie die empfangenen Faxdokumente weiterleiten möchten.
<b>SMB</b>	Falls Sie <b>[Verzeichnissuche im Netzwerk]</b> gewählt haben, können alle PCs im Netzwerk als Ziel gesucht werden. Falls Sie hingegen <b>[Verzeichnissuche per Hostname]</b> gedrückt haben, geben Sie die „Domäne/Arbeitsgruppe“ und den „Hostnamen“ ein, um PCs im Netzwerk als Ziel zu suchen. Falls Sie <b>[Ordnerpfadeingabe]</b> gewählt haben, geben Sie jeweils Hostnamen, Ordnerpfad, Benutzernamen und Passwort für das Ziel der Übertragung ein.
<b>FTP</b>	Dokumente als Ordner (FTP) weitersenden. Geben Sie Hostnamen, Pfad, Benutzernamen und das Passwort des Empfängers ein, an den Sie die erhaltenen Faxdokumente weiterleiten möchten.
<b>Fax</b>	Faxdokumente an ein anderes Faxgerät weiterleiten. Geben Sie über die Zifferntasten die Faxnummer des Empfängers ein und bestimmen Sie die Übertragungsdetails.



### HINWEIS

Um ein gespeichertes Ziel zu bearbeiten, wählen Sie das entsprechende Ziel aus der Liste und dann **[...]** (Infosymbol). Ändern Sie die Eingaben.

Um ein gespeichertes Ziel zu entfernen, wählen Sie das entsprechende Ziel aus der Liste und dann **[Löschen]**.

### 3 Weiterleitungsdetails einrichten.

1 Falls erforderlich, können folgende Einstellungen geändert werden. Bestätigen Sie die Änderungen mit **[OK]**.

- Dateiformat
- Dateitrennung
- E-Mail-Betr. Zusatzinfo
- Verschlüsselte Sendung FTP
- Druckeinstellungen
- Zeit planen
- Einstellungen Dateiname

➔ [Details für die Weiterleitung einstellen \(Seite 5-5\)](#)

2 Bestätigen Sie mit **[OK]**.

## Abbruch einer Speicherweiterleitung

Um eine Speicherweiterleitung abzubrechen, unterbrechen Sie die Verbindung und brechen dann die Weiterleitung ab.

➔ [Abbruch einer Übertragung \(Seite 3-6\)](#)

## Weiterleitungsziel ändern oder löschen

Gehen Sie wie nachfolgend beschrieben vor, um ein Weiterleitungsziel zu ändern oder zu löschen.

### 1 Anzeige aufrufen.

Taste **[Startseite]** > **[...]** > **[Systemmenü]** > **[Funktionseinstellungen]** > **[Weiterleitungs-Einst.]**

### 2 Einstellungen vornehmen.

1 Siehe auch die Schritte 2 bis 3 unter „Weiterleitungs-Einst.“ für die Änderung der Einstellung.

➔ [Weiterleitungseinstellungen \(Seite 5-3\)](#)

2 Bestätigen Sie mit **[OK]**.



# Details für die Weiterleitung einstellen

## Zeitpunkt der Weiterleitung

Sie können die Anfangs- und Endzeit der Weiterleitung festlegen.

### 1 Anzeige aufrufen.

- 1 Führen Sie Schritt 1 unter „Weiterleitungseinstellungen“ aus.

➔ [Weiterleitungseinstellungen \(Seite 5-3\)](#)

- 2 Wählen Sie [**Zeit planen**].

### 2 Einstellungen vornehmen.

- 1 Wählen Sie [**Ganzer Tag**] oder [**Voreingest. Zeit**]. Falls Sie „Voreingest. Zeit“ ausgewählt haben, geben Sie die [**Startzeit**] und die [**Endzeit**] ein.



#### HINWEIS

Die Zeiteingabe erfolgt im 24-Stunden-Format.

- 2 Bestätigen Sie mit [**OK**].

## Einstellung des Dateiformats

Wenn Sie die Datei als E-Mail-Anhang senden oder in einen Ordner (SMB oder FTP) übertragen, wählen Sie PDF, TIFF, XPS oder OpenXPS als Dateiformat.

### 1 Anzeige aufrufen.

- 1 Führen Sie Schritt 1 unter „Weiterleitungseinstellungen“ aus.

➔ [Weiterleitungseinstellungen \(Seite 5-3\)](#)

- 2 Wählen Sie [**Dateiformat**].

### 2 Einstellungen vornehmen.

[**PDF**], [**TIFF**], [**XPS**] oder [**OpenXPS**] > [**OK**]



#### HINWEIS

Haben Sie [**PDF**] als Dateiformat gewählt, können Sie auch PDF/A-Einstellungen und PDF-Verschlüsselungsfunktionen auswählen. Wenn Sie das optionale OCR Scan Activation Kit aktiviert haben, können Sie zusätzlich OCR-Texterkennungseinstellungen auswählen.

➔ *Bedienungsanleitung* des Geräts

## Dateitrennung

Bei Auswahl von E-Mail-Weiterleitung oder Verzeichnis (SMB/FTP) entscheiden Sie, ob die Seiten einzeln gespeichert werden sollen.

### 1 Anzeige aufrufen.

Führen Sie Schritt 1 unter „Weiterleitungseinstellungen“ aus.

➔ [Weiterleitungseinstellungen \(Seite 5-3\)](#)

### 2 Einstellungen vornehmen.

Wählen Sie für „Dateitrennung“ [**Jede Seite**] oder [**Aus**] > [**OK**]

Soll eine Datei für jede Seite erstellt werden, wählen Sie [**Jede Seite**].

## E-Mail-Betr. Zusatzinfo Einstellung

Geben Sie an, welche E-Mail-Betreff-Einstellung hinzugefügt werden soll. Wählen Sie zwischen Absendername oder Sender.

### 1 Anzeige aufrufen.

Führen Sie Schritt 1 unter „Weiterleitungseinstellungen“ aus.

➔ [Weiterleitungseinstellungen \(Seite 5-3\)](#)

### 2 Einstellungen vornehmen.

Wählen Sie für „E-Mail-Betr. Zusatzinfo“ [**Absendername**], [**Faxnr./Adresse Absender**] oder [**Aus**] > [**OK**]

## Einstellung für Verschlüsselte Sendung FTP

Wählen Sie, ob zur Weiterleitung FTP-Verschlüsselung benutzt werden soll.



#### HINWEIS

Um die FTP-Verschlüsselung zu verwenden, setzen Sie „SSL“ in den Sicherheitsprotokoll-Einstellungen auf [**Ein**].

➔ *Bedienungsanleitung* des Geräts

### 1 Anzeige aufrufen.

Führen Sie Schritt 1 unter „Weiterleitungseinstellungen“ aus.

➔ [Weiterleitungseinstellungen \(Seite 5-3\)](#)

### 2 Einstellungen vornehmen.

Wählen Sie für „Verschlüsselte Sendung FTP“ [**Ein**] oder [**Aus**] > [**OK**]

## Druckeinstellungen

Sie können festlegen, ob das Gerät beim Weiterleiten von Faxdokumenten diese auch ausdrucken soll.

### 1 Anzeige aufrufen.

Führen Sie Schritt 1 unter „Weiterleitungseinstellungen“ aus.

➔ [Weiterleitungseinstellungen \(Seite 5-3\)](#)

### 2 Einstellungen vornehmen.

Wählen Sie unter „Druckeinstellungen“ **[Ein]** oder **[Aus]** > **[OK]**

## Dateinameneingabe

Sie können den Dateinamen festlegen, der beim Weiterleiten erstellt wird. Sie können Informationen wie Datum oder Uhrzeit und die Auftragsnummer oder Faxnummer anhängen.

### 1 Anzeige aufrufen.

1 Führen Sie Schritt 1 unter „Weiterleitungseinstellungen“ aus.

➔ [Weiterleitungseinstellungen \(Seite 5-3\)](#)

2 Wählen Sie **[Einstellungen Dateiname]**.

### 2 Einstellungen vornehmen.

1 Geben Sie den Dateinamen unter **[Dateiname]** ein.



#### HINWEIS

Für weitere Hinweise zur Zeicheneingabe siehe auch

➔ [Zeicheneingabe \(Seite 10-2\)](#)

2 Um dem Dateinamen weitere Informationen (Systeminformationen) hinzuzufügen, wählen Sie **[Datum/Zeit]**, **[Job-Nr.]**, **[Datum/Zeit]** & **[Job-Nr.]** oder **[Job-Nr.]** & **[Datum/Zeit]**.



#### HINWEIS

Beachten Sie: Wenn Sie keine zusätzlichen Informationen eingegeben haben, werden immer die gleichen Dateinamen verwendet und die Dateien werden daher überschrieben, wenn empfangene Faxdokumente in SMB- oder FTP-Ordner übertragen werden.

Beispiel für einen Dateinamen

**Beispiel:** doc00352720140826181723.pdf

doc (Dateiname) + 6-stellige Auftragsnummer + Jahr/Monat/Tag/Stunde/Minute/  
Sekunde +Dateiformat (Standard ist .PDF)

3 Um dem Dateinamen weitere Informationen (Senderinformationen) hinzuzufügen, wählen Sie **[Nr. hinzufügen/Adresse nach vorne]** oder **[Nr. hinzufügen/Adresse nach hinten]**.

## Weiterleitungseinstellungen vom Embedded Web Server RX

Sie können den Embedded Web Server RX auf einem Computer im Netzwerk verwenden, um die Einstellungen für die Speicherweiterleitung auf diesem Gerät einzugeben.

Für mehr Informationen zu den Netzwerkeinstellungen siehe auch

➔ *Bedienungsanleitung* des Geräts

### Embedded Web Server RX Anzeige

#### 1 Embedded Web Server RX öffnen.

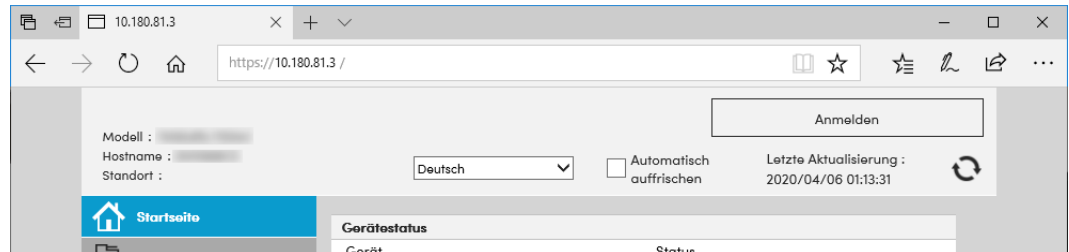

1 Öffnen Sie Ihren Webbrowser.

2 In der Adresszeile geben Sie die IP-Adresse des Geräts wie eine Internetadresse (URL) ein, z. B. 10.180.81.3/.  
Die Einstiegsseite zeigt Basisinformationen über das Gerät und den Embedded Web Server RX sowie den aktuellen Status des Geräts.

#### 2 Einstellungen im Embedded Web Server RX vornehmen.

Wählen Sie eine Kategorie aus der Navigationsleiste auf der linken Seite und geben Sie die gewünschten Werte für diese Kategorie ein.

Wenn für den Embedded Web Server RX Administratorrechte definiert wurden, müssen Sie den richtigen Benutzernamen und das richtige Passwort eingeben, um auf die gewünschten Seiten zugreifen zu können.

➔ *Embedded Web Server RX User Guide*

# Funktion der eigenen Faxbox

## Eigene Faxbox

Eine eigene Faxbox (auch Subadressenbox genannt) ist die Box, in der empfangene Faxdokumente auf der Festplatte des Geräts gespeichert werden, auf dem das Faxsystem installiert ist. Mithilfe der Speicherweiterleitungsfunktion können Sie die empfangenen Originale in der eigenen Faxbox speichern.

### HINWEIS

Werden empfangene Daten in der Faxspeicher-Empfangsbox gesichert, siehe Folgendes:

➔ [Faxspeicher-Empfangsbox \(Seite 5-26\)](#)

Informationen zur Benutzung der eigenen Faxbox finden Sie im folgenden Abschnitt.

- Anlegen einer eigenen Faxbox ► Seite 5-10
- Eigene Faxbox ändern ► Seite 5-11
- Eigene Faxbox löschen ► Seite 5-12

Informationen zur Veränderung der in der eigenen Faxbox gespeicherten Faxe finden Sie im folgenden Abschnitt.

- Faxdokumente aus der eigenen Faxbox ausdrucken ► Seite 5-12
- Details prüfen ► Seite 5-14
- Faxdokumente aus der eigenen Faxbox löschen ► Seite 5-15
- Eine Subadressenboxliste drucken ► Seite 5-15

Informationen zum Senden an eine eigene Faxbox finden Sie im folgenden Abschnitt.

- Subadressen-Übertragung ► Seite 5-16

Informationen zum Empfang in eine eigene Faxbox finden Sie im folgenden Abschnitt.

- Empfang mit Subadresse ► Seite 5-17

## Kommunikation über Subadresse

Die Kommunikation über Subadressen beinhaltet das Senden und Empfangen von Daten mit Zusatzinformationen über Subadressen und Kennwörter in Übereinstimmung mit den Empfehlungen der ITU-T (International Telecommunication Union). Über Subadressen können Sie Kommunikationsfunktionen, die ursprünglich nur zwischen unseren Systemen möglich waren, auch mit Systemen anderer Hersteller verwenden. Zu diesen Funktionen gehören etwa die vertrauliche Zustellung (Senden von Faxdokumenten an die für die Zustellung von Faxdokumenten festgelegte Box im empfangenden Gerät) und Faxabrufe (Empfang von Dokumenten von einem Gerät, das vom empfangenden Gerät gesteuert wird). Wenn Sie die Kommunikation über Subadresse und die Speicherweiterleitung verwenden, nutzt dieses Gerät auch erweiterte Kommunikationsfunktionen, wie etwa die Speicherung von empfangenen Faxdokumenten in der eigenen Faxbox oder die Weiterleitung von Faxdokumenten an ein anderes Fax.

### HINWEIS

Um die Kommunikation über Subadresse durchführen zu können, muss das System der Gegenstelle ebenfalls mit Kommunikationsfunktionen über Subadresse desselben Typs ausgestattet sein.

Die Kommunikation über Subadresse kann gemeinsam mit verschiedenen anderen Kommunikationsfunktionen benutzt werden.

Wenn Sie die Subadresse und das Passwort für die Subadresse im Adressbuch und in den Zielwahltasten registrieren, brauchen Sie sie vor dem Senden nicht einzugeben. Weitere Hinweise finden Sie bei der Erklärung der einzelnen Kommunikations- und Speicherungs-methoden.

## Subadresse

Auf diesem Gerät werden Subadressen und Subadressen-Passwörter mit dem Sammelbegriff Subadresse bezeichnet.

### Subadresse

Benutzen Sie die Ziffern von 0 bis 9, ‚Leerschritt‘ und die Zeichen ‚#‘ sowie ‚\*‘, um Subadressen mit bis zu 20 Stellen einzugeben. Wenn dieses Gerät Faxdokumente erhält, wird die Subadresse als Weiterleitungsbedingung für die Speicherweiterleitung verwendet.

### Subadressen-Passwort

Benutzen Sie die Ziffern von 0 bis 9, Buchstaben, ‚Leerschritt‘ und die Zeichen ‚#‘ sowie ‚\*‘, um ein Subadressen-Passwort mit bis zu 20 Stellen einzugeben. Wenn dieses Gerät Faxdokumente erhält, wird das Subadressen-Passwort nicht verwendet.

Für weitere Informationen zur Eingabe einer Subadresse siehe auch

- ➔ [Subadressen-Übertragung \(Seite 5-16\)](#)
- [Empfang mit Subadresse \(Seite 5-17\)](#)

## Anlegen einer eigenen Faxbox

Bis zu 20 eigene Faxboxen können gespeichert werden.



### HINWEIS

Wenn die Benutzerverwaltung aktiviert ist, können Sie Ziele im Adressbuch nur ändern, nachdem Sie sich als Administrator angemeldet haben.

Eigene Faxboxen können auch über das Systemmenü gespeichert werden.

### 1 Anzeige aufrufen.

[**Eigene Faxbox**] auf der Startseite > [**Box hinzufügen/bearbeiten**]

### 2 Einstellungen vornehmen.

1 Wählen Sie [**Hinzufügen**].

2 Informationen eingeben.

In der Tabelle sind die möglichen Einstellungen aufgeführt.

Eigenschaft	Beschreibung
<b>Box-Name</b>	Geben Sie den Boxnamen mit bis zu 32 Zeichen an. Hinweise zur Eingabe von Zeichen finden Sie im folgenden Kapitel. ➔ <a href="#">Zeicheneingabe (Seite 10-2)</a>
<b>Box-Nr.</b>	Geben Sie die Box-Nr. mit [+], [-] oder der Zifferntastatur ein. Die Boxnummer kann zwischen 00 und 20 ausgewählt werden. Eine Boxnummer kann nur einmal vergeben werden. Wenn Sie [ <b>Automatisch</b> ] auswählen, wird die Einstellung [00] sein und die kleinstmögliche Nummer wird zugewiesen.
<b>Subadresse</b>	Sie können eine aus bis zu 20 Zeichen bestehende Subadresse eingeben und die Ziffern von 0 bis 9, ‚Leerschritt‘ und die Zeichen ‚#‘ sowie ‚*‘ verwenden. Details zur Eingabe von Zeichen siehe auch: ➔ <a href="#">Zeicheneingabe (Seite 10-2)</a>
<b>Benutzer<sup>*1</sup></b>	Legt den Benutzer der Box fest. Wählen Sie den Benutzer aus der angezeigten Benutzerliste aus.

Eigenschaft	Beschreibung
<b>Berechtigung</b> *1	Legen Sie fest, ob die Box freigegeben werden soll.
<b>Box-Passwort</b>	Der Zugriff des Benutzers auf die Box kann beschränkt werden, indem Sie zum Schutz der Box ein Passwort festlegen. Die Eingabe eines Passworts ist nicht zwingend vorgeschrieben. Geben Sie unter „Box-Passwort“ und „Bestätigung“ dasselbe Passwort von bis zu 16 Zeichen ein.
<b>Löschen nach Druck</b>	Dokumente können nach erfolgreichem Druck automatisch gelöscht werden. Zum Löschen wählen Sie <b>[Ein]</b> . Um das Dokument aufzubewahren, wählen Sie <b>[Aus]</b> .

\*1 Wird angezeigt, falls die Benutzerverwaltung aktiviert ist.

### 3 Prüfen Sie alle eingegebenen Details und tippen Sie dann auf **[Speichern]**.

Die Box ist nun angelegt.

## Eigene Faxbox ändern



### HINWEIS

Eigene Faxboxen können auch über das Systemmenü geändert werden.

### 1 Anzeige aufrufen.

**[Eigene Faxbox]** auf der Startseite > **[Box hinzufügen/bearbeiten]**

### 2 Ändern

Wählen Sie die zu ändernde Box aus > **[Bearbeiten]**

Nehmen Sie die Änderungen vor.

Die Tabelle erklärt die möglichen Einstellungen.

Eigenschaft	Beschreibung
<b>Box-Name</b>	Geben Sie den Boxnamen mit bis zu 32 Zeichen an. Hinweise zur Eingabe von Zeichen finden Sie im folgenden Kapitel. ➔ <a href="#">Zeicheneingabe (Seite 10-2)</a>
<b>Box-Nr.</b>	Geben Sie die Box-Nr. mit [+], [-] oder der Zifferntastatur ein. Die Boxnummer kann zwischen 00 und 20 ausgewählt werden. Eine Boxnummer kann nur einmal vergeben werden. Wenn Sie <b>[Automatisch]</b> auswählen, wird die Einstellung [00] sein und die kleinstmögliche Nummer wird zugewiesen.
<b>Subadresse</b>	Sie können eine aus bis zu 20 Zeichen bestehende Subadresse eingeben und die Ziffern von 0 bis 9, ‚Leerschritt‘ und die Zeichen ‚#‘ sowie ‚*‘ verwenden. Details zur Eingabe von Zeichen siehe auch: ➔ <a href="#">Zeicheneingabe (Seite 10-2)</a>
<b>Benutzer</b> *1	Legt den Benutzer der Box fest. Wählen Sie den Benutzer aus der angezeigten Benutzerliste aus.
<b>Berechtigung</b> *1	Legen Sie fest, ob die Box freigegeben werden soll.

Eigenschaft	Beschreibung
<b>Box-Passwort</b>	Der Zugriff des Benutzers auf die Box kann beschränkt werden, indem Sie zum Schutz der Box ein Passwort festlegen. Die Eingabe eines Passworts ist nicht zwingend vorgeschrieben. Geben Sie unter „Box-Passwort“ und „Bestätigung“ dasselbe Passwort von bis zu 16 Zeichen ein.
<b>Löschen nach Druck</b>	Dokumente können nach erfolgreichem Druck automatisch gelöscht werden. Zum Löschen wählen Sie <b>[Ein]</b> . Um das Dokument aufzubewahren, wählen Sie <b>[Aus]</b> .

\*1 Wird angezeigt, falls die Benutzerverwaltung aktiviert ist.

## Eigene Faxbox löschen



### HINWEIS

Eigene Faxboxen können auch über das Systemmenü gelöscht werden.

### 1 Anzeige aufrufen.

[Eigene Faxbox] auf der Startseite > [Box hinzufügen/bearbeiten]

### 2 Löschen

1 Wählen Sie die Box, die Sie löschen wollen.

2 [Löschen] > [Löschen]  
Die Box wird gelöscht.

## Faxdokumente aus der eigenen Faxbox ausdrucken

Um die in die eigene Faxbox gesendeten Faxdokumente auszudrucken, gehen Sie wie nachstehend beschrieben vor.

### 1 [Eigene Faxbox] auf der Startseite wählen.

### 2 Dokument auswählen.

1 Wählen Sie die Box, in der das Dokument, das Sie ausdrucken möchten, gespeichert ist.



### HINWEIS

Verfügt die Box über ein Passwort, muss das Passwort unter folgenden Umständen eingegeben werden:

Wenn die Benutzerverwaltung deaktiviert ist.

Wenn die Benutzerverwaltung aktiviert ist, die eigene Faxbox aber von einem anderen Benutzer ausgewählt wurde, während Sie sich mit Benutzerrechten anmelden

2 Wählen Sie das Dokument, das Sie drucken möchten, aus.  
Bei allen ausgewählten Faxdokumenten wird das Kontrollfeld markiert.





**HINWEIS**

Um die Auswahl zu deaktivieren, wählen Sie das Kontrollkästchen, um die Markierung zu löschen.

Wenn [  ] in der Anzeige der eigenen Faxbox ausgewählt ist, erscheint eine Miniaturansicht des Originaldokuments.

Wenn Sie das Bild der Faxdokumente prüfen möchten, lesen Sie das Kapitel „Bildvorschau“.

➔ [Bildvorschau \(Seite 5-14\)](#)

Für weitere Hinweise zur Arbeit mit Listen in eigenen Faxboxen siehe auch

➔ *Bedienungsanleitung* des Geräts

Aus einer eigenen Faxbox kann nur gedruckt werden. Eine Sendung ist nicht möglich.

3 Wählen Sie [**Drucken**].

### 3 Drucken

1 Es ist möglich, die Druckeinstellungen zu ändern.

Eigenschaft	Beschreibung
<b>Löschen nach Druck</b>	Dokumente können nach erfolgreichem Druck automatisch gelöscht werden. Zum Löschen wählen Sie [ <b>Ein</b> ]. Um das Dokument aufzubewahren, wählen Sie [ <b>Aus</b> ].
<b>Dateinameneingabe</b>	Einen Dateinamen angeben.
<b>Auftragsende Nachricht</b>	Sendet eine E-Mail nach erfolgreichem Abschluss des Auftrags.
<b>Auftragspriorität ändern</b>	Unterbricht den Auftrag und gibt einem anderen Auftrag höchste Priorität.
<b>Leiser Betrieb</b>	Niedrigere Druck- und Scangeschwindigkeit für leisere Verarbeitung.

2 Taste [**Start**] wählen.

Der Druck beginnt.

## Details prüfen

Mit der nachstehend beschriebenen Vorgehensweise können Sie die Details von Dokumenten prüfen, die an eine eigene Faxbox weitergeleitet wurden.

### 1 [Eigene Faxbox] auf der Startseite wählen.

### 2 Dokument auswählen.

- 1 Wählen Sie die Box, in der das Dokument, das Sie prüfen möchten, gespeichert ist.
- 2 Wählen Sie das zu prüfende Dokument aus. > [🗨️] (Infosymbol)  
Die Details für das ausgewählte Dokument werden angezeigt.

## Bildvorschau

Verwenden Sie die nachstehend beschriebene Vorgehensweise, um das Bild eines an eine eigene Faxbox weitergeleiteten Faxdokuments auf der Berührungsanzeige anzuzeigen.

### 1 [Eigene Faxbox] auf der Startseite wählen.

### 2 Dokument auswählen.

- 1 Wählen Sie die Box, in der das Dokument, das Sie prüfen möchten, gespeichert ist.
- 2 Wählen Sie die Dokumente > [Vorschau]  
Die Anzeige mit der Vorschau erscheint.

### Arbeiten mit der Vorschau-Anzeige

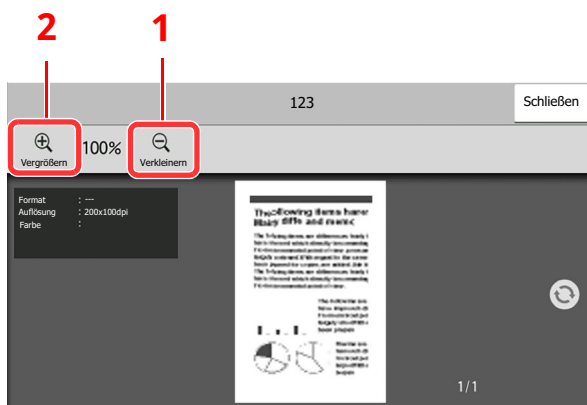

- 1 Verkleinern
- 2 Vergrößern



#### HINWEIS

Die Vorschau-Anzeige kann über die Bewegung Ihrer Finger auf der Berührungsanzeige gesteuert werden.

➔ [Bildvorschau \(Seite 2-8\)](#)

## Faxdokumente aus der eigenen Faxbox löschen

Gehen Sie wie nachstehend beschrieben vor, um ein Faxdokument zu löschen, das Sie an eine eigene Faxbox weitergeleitet haben.

### 1 [Eigene Faxbox] auf der Startseite wählen.

### 2 Löschen

- 1 Wählen Sie die Box, in der das Dokument, das Sie löschen möchten, gespeichert ist.
- 2 Wählen Sie das Dokument, das Sie löschen möchten > **[Löschen]** > **[Löschen]**  
Das Faxdokument wird gelöscht.

## Eine Subadressenboxliste drucken

Sie können die Subadressenboxliste ausdrucken, die die Boxnummern und die Boxnamen der gespeicherten eigenen Faxboxen enthält. Wenn in einer eigenen Faxbox Faxdokumente enthalten sind, wird die Anzahl der Seiten angezeigt.



### HINWEIS

Die Liste kann gedruckt werden, wenn die Benutzerverwaltung aktiviert wurde und Sie sich mit Administratorrechten angemeldet haben.

### 1 Anzeige aufrufen.

Taste **[Startseite]** > [...] > **[Systemmenü]** > **[Mitteilung/Bericht]** > „Druckbericht/Liste“  
**[Druckbericht/Liste]**

### 2 Drucken

**[Subadressenboxliste]** > **[Drucken]**

Die Liste wird gedruckt.

## Subadressen-Übertragung

Um eine eigene Faxbox beim Versand anzugeben, gehen Sie wie folgt vor.

### HINWEIS

Um die Übertragung an eine Subadresse zu verwenden, prüfen Sie, ob die Subadresse und das Passwort vorher im empfangenden System gespeichert wurden.

Bei Verwendung von Subadressen kann die Verschlüsselung nicht benutzt werden.

Für weitere Informationen zu Einstellungen für den Empfang von Faxdokumenten siehe auch:

➔ [Funktion der eigenen Faxbox \(Seite 5-9\)](#)

### 1 Auf der Startseite [Fax] wählen.

### 2 Originale einlegen.

### 3 Ziel angeben.

Verwenden Sie die Zifferntasten zur Eingabe der Faxnummer.

### HINWEIS

Wenn eine Subadresse im Adressbuch gespeichert wurde, können Sie diese als Ziel verwenden. Wenn das als Subadresse gespeicherte Ziel im Adressbuch mit einer Zielwahltaste verbunden ist, können Sie auch die Zielwahltaste verwenden.

### 4 Einstellungen vornehmen.

#### 1 [Detail] > [Subadresse]

#### 2 Wählen Sie das Eingabefeld „Subadresse“ und geben Sie über die Zifferntasten die Subadresse ein.

Benutzen Sie die Ziffern von 0 bis 9, (Leerschritt) und die Zeichen ‚#‘ sowie ‚\*‘, um Subadressen mit bis zu 20 Stellen einzugeben.

#### 3 Tippen Sie auf „Passwort“ und geben Sie über die Zifferntasten das Subadressen-Passwort ein.

Benutzen Sie die Ziffern von 0 bis 9, Leerschritt und die Zeichen „#“ sowie „\*“, um das Passwort der Subadresse mit bis zu 20 Stellen einzugeben.

#### 4 [OK] > [OK]

### 5 Sendevorgang starten.

Prüfen Sie das Ziel und drücken Sie die Taste [Start].

### HINWEIS

Wenn [Ein] unter [Ziel vor Sendung prüfen] gewählt wurde, erscheint eine Bestätigungsanzeige, sobald Sie die Taste [Start] drücken.

➔ [Bestätigungsanzeige für Ziele \(Seite 7-13\)](#)

## Empfang mit Subadresse

Um einen Empfang mit Subadresse durchzuführen, muss der Sender vorab die Subadresse und das Passwort kennen.

Folgende Funktionen können mit Subadresse durchgeführt werden.

- Speicherweiterleitung ..... 5-2
- Vertrauliche Zustellung an eine Subadresse ..... 5-17
- Relaiskommunikation über Subadressen als Rundsendung ..... 5-18
- Empfang über Subadressen-Bulletin Board ..... 5-22

### ✓ WICHTIG

**Um den Empfang mit Subadresse durchzuführen, müssen einige Einstellungen vorgenommen werden. Für weitere Hinweise zu den Einstellungen siehe auch**

➔ [Speicherweiterleitung \(Seite 5-2\)](#)

[Faxabrufempfang mit Subadressen verwenden \(Seite 5-23\)](#)

## Vertrauliche Zustellung an eine Subadresse

Sie können die empfangenen Faxdokumente, ohne sie vorher auszudrucken, in der vorher registrierten Subadressenbox speichern und dann von dort ausdrucken, ohne dass sie von einer anderen Person gesehen werden.

Beispiel für einen Ablauf

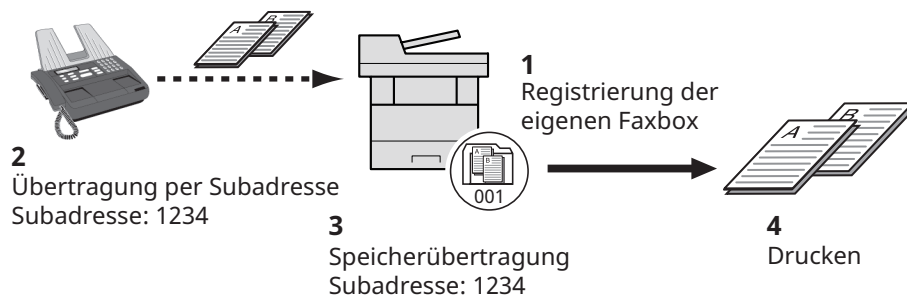

1 Speichern Sie die eigene Faxbox.

➔ [Anlegen einer eigenen Faxbox \(Seite 5-10\)](#)

2 Führen Sie die Übertragung über Subadresse durch.

3 Speichern Sie Dokumente in der eigenen Faxbox durch Speicherweiterleitung.

4 Drucken Sie Dokumente aus der eigenen Faxbox aus.

➔ [Faxdokumente aus der eigenen Faxbox ausdrucken \(Seite 5-12\)](#)

## Relaiskommunikation über Subadressen als Rundsendung

Empfangene Originale werden an mehrere Faxgeräte weitergesendet. Durch die Eingabe einer Subadresse als Voraussetzung für die Weiterleitung können Sie die Relaiskommunikation über Rundsendung auf bestimmte Übertragungen begrenzen.

### HINWEIS

Bei Verwendung der Weiterleitung kann festgelegt werden, ob das Dokument ausgedruckt werden soll oder nicht. Auch die Anzahl der Ausdrucke kann festgelegt werden.

➔ [Druckeinstellungen \(Seite 5-7\)](#)

Beispiel für einen Ablauf

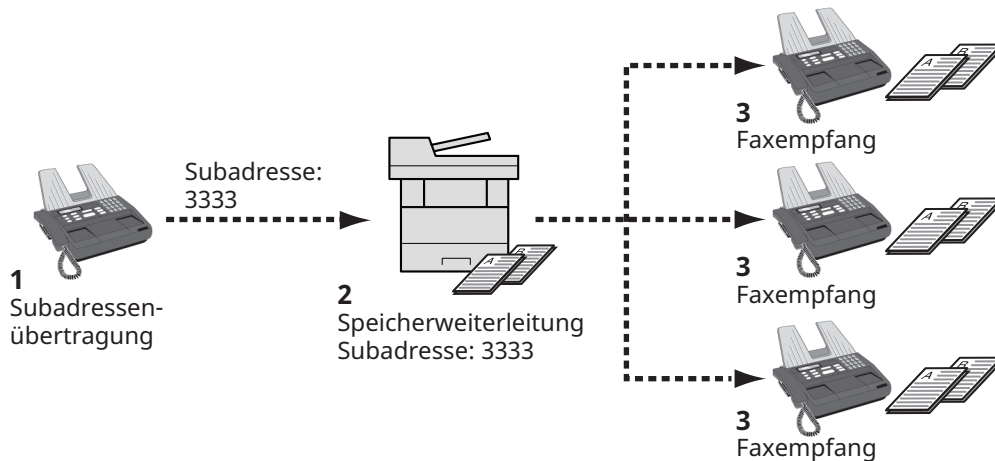

- 1 Führen Sie die Übertragung über Subadresse durch.
- 2 Benutzen Sie die Speicherweiterleitung, um empfangene Originale an mehrere Faxgeräte weiterzuleiten.
- 3 Jedes für die Weiterleitung eingegebene Ziel erhält das Fax.

# Faxabruf

Beim Faxabrufmodus wird die Übertragung der Faxdokumente auf dem sendenden Gerät durch das empfangende Gerät gesteuert. Damit kann das empfangende Gerät den Empfang der Faxdokumente nach den eigenen Anforderungen steuern. Dieses Gerät unterstützt sowohl Faxabruf als sendendes Gerät als auch als empfangendes Gerät.



## WICHTIG

**Da beim Faxabruf das empfangende Gerät das sendende Gerät anruft, werden Gebühren vom empfangenden Gerät getragen.**

## Faxabruf beim Senden

Die Faxdokumente, die per Faxabruf übertragen werden sollen, sollten in einer Abrufbox gespeichert werden. Wenn das Zielgerät eine Faxabrufanforderung aussendet, werden die gespeicherten Faxdokumente automatisch gesendet.

Sobald die für den Faxabruf bereitgestellten Faxdokumente an das Ziel übermittelt wurden, werden sie automatisch gelöscht. Wenn Sie hingegen die Einstellung Übertragene Datei löschen auf **[Aus]** gesetzt haben, bleiben die Originale in der Abrufbox gespeichert, bis Sie sie löschen.

Sie können den Faxabruf dann mit denselben Faxdokumenten beliebig oft durchführen.

➔ [Originale nach dem Faxabruf löschen \(Seite 5-19\)](#)



## HINWEIS

Sie können bis zu 10 Faxdokumente für den Faxabruf speichern, wenn keine Subadresse verwendet wird. Wenn eine Subadresse verwendet wird, können bis zu 10 Dokumente pro Subadresse gespeichert werden.

Sie können Faxdokumente so lange speichern oder überschreiben, bis eine Faxabrufanforderung eintrifft.

➔ [Überschreiben-Einstellung \(Seite 5-20\)](#)

## Originale nach dem Faxabruf löschen

Sobald die für den Faxabruf bereitgestellten Faxdokumente an das Ziel übermittelt wurden, werden sie automatisch gelöscht. Wenn Sie dasselbe Faxdokument an mehrere Ziele versenden möchten, setzen Sie diese Option auf **[Aus]**.

### 1 Anzeige aufrufen.

Taste **[Startseite]** > [...] > **[Systemmenü]** > **[Funktionseinstellungen]** > **[Fax]** > **[Abrufbox]**

### 2 Einstellungen vornehmen.

„Übertragene Datei löschen“ **[Ein]** oder **[Aus]** > **[Schließen]**

## Überschreiben-Einstellung

Um das Überschreiben zu ermöglichen, setzen Sie diese Option auf **[Zulassen]**.

Um gespeicherte Dokumente mit gleichem Dateinamen durch neue Dateien zu ersetzen, gehen Sie wie folgt vor.

Wurde als Einstellung **[Abweisen]** gewählt, wird das Dokument nicht überschrieben, wenn der gleiche Dateiname vergeben wurde.

### 1 Anzeige aufrufen.

Taste **[Startseite]** > [...] > **[Systemmenü]** > **[Funktionseinstellungen]** > **[Fax]** > **[Abrufbox]**

### 2 Einstellungen vornehmen.

**[Überschreibeneinstellung]** > **[Zulassen]** oder **[Abweisen]** > **[Schließen]**

## Faxabruf verwenden.

### 1 Auf der Startseite **[Abrufbox]** wählen.

### 2 Originale einlegen.

### 3 Anzeige aufrufen.

Wählen Sie **[Datei speichern]**.

### 4 Art der Originale, die Scanauflösung usw. auswählen.

Die Tabelle erklärt die möglichen Einstellungen.

Funktion	Beschreibung
<b>Originalausrichtung</b>	Um sicherzustellen, dass die Originale in der richtigen Ausrichtung gespeichert werden, geben Sie an, welche Seite des Originals die Oberkante ist. Wenn Sie die nachstehenden Funktionen verwenden möchten, müssen Sie die Orientierung der Originale auswählen. <ul style="list-style-type: none"> <li>• Duplex</li> <li>• Rand löschen/Vollständiger Scan</li> </ul>
<b>Rand löschen/Vollständiger Scan</b>	Scannen Sie Originale so, dass der schwarze Rand rund um das Dokument gelöscht wird.
<b>Originalformat</b>	Geben Sie das Originalformat des zu scannenden Dokuments an. Bei benutzerdefinierten Originalen müssen Sie besonders auf die richtige Auswahl des Originalformats achten.
<b>Originalvorlage</b>	Wählen Sie die Bildqualität je nach verwendeter Vorlage aus.
<b>Mehrfach-Scan</b>	Sie können Originale, die nicht in den Vorlageneinzug eingelegt werden können, in mehrere Scanvorgänge aufteilen und das Ergebnis als eine Datei speichern. Bei dieser Funktion werden Originale so lange eingelesen, bis Sie <b>[Scanende]</b> wählen.



Funktion	Beschreibung
<b>Dateinameneingabe</b>	Sie können die Dateien umbenennen, die aus gescannten Originalen erstellt werden. Sie können diese Funktion auch verwenden, um die Auftragsnummer bzw. das Datum einzugeben.
<b>Helligkeit</b>	Stellt die Helligkeit für das Scannen der Originale ein.
<b>Duplex</b>	Wählen Sie den Typ und die Bindung der Originale.
<b>Scanauflösung</b>	Bestimmt die Detailgenauigkeit für das Scannen von Originalen.
<b>Text deutlicher (Rauschunterdrückung)</b>	Wird ein Dokument in schwarz/weiß gescannt und gesendet, wird Hintergrundrauschen unterdrückt und so die Lesbarkeit der Zeichen verbessert.
<b>Langes Original</b>	Damit können Sie den Vorlageneinzug verwenden, um längere Originale (Dokumente, die in der Einzugsrichtung überlang sind) einzulesen.
<b>Auftragsende Nachricht</b>	Versendet eine E-Mail, sobald die Übertragung beendet ist.
<b>Eselohren i. Orig. erkennen</b>	Wenn Sie ein Dokument über den Vorlageneinzug scannen, wird der Vorgang automatisch gestoppt, wenn eine Seite mit einer geknickten Ecke erkannt wird.
<b>Leere Seiten auslassen</b>	Enthält ein gescanntes Dokument leere Seiten, werden sie übersprungen und es werden nur Seiten mit Inhalt gescannt.
<b>Leiser Betrieb</b>	Niedrigere Druck- und Scangeschwindigkeit für leisere Verarbeitung.

Für weitere Hinweise zu den Funktionen siehe auch

- ➔ [Faxe versenden \(Seite 3-1\)](#)  
*Bedienungsanleitung des Geräts*

## 5 Speichern starten.

Taste [**Start**] wählen. Die Originale werden gescannt und in der Abrufbox gespeichert.

### Abrufübertragung abbrechen

Um eine Abrufübertragung abbrechen, löschen Sie das in der Faxabrufbox gespeicherte Original für den Faxabruf. Für weitere Informationen über das Löschen des gespeicherten Originals siehe auch

- ➔ [Originale aus einer Abrufbox löschen \(Seite 5-25\)](#)

## Faxabruf beim Empfang

Bei dieser Funktion wird automatisch die Sendung von auf dem sendenden Gerät gespeicherten Faxdokumenten eingeleitet, wenn das empfangende Gerät die Nummer des sendenden Geräts anwählt.

### HINWEIS

Es kann nur ein Kontakt für den Fax-Abrufempfang verwendet werden. Wenn Sie ein Ziel eingegeben haben, für das verschlüsselte Kommunikation festgelegt wurde, wird die verschlüsselte Kommunikation für den Empfang im Faxabrufverfahren deaktiviert.

Um den Faxabruf bei Empfang zu verwenden, müssen Sie dafür Sorge tragen, dass das sendende Gerät für den Faxabruf eingerichtet ist.

Wenn Sie beim Faxabruf Subadressen verwenden, können Sie die nachstehend beschriebenen Kommunikationsvorgänge verwenden.

### Empfang über Subadressen-Bulletin Board

Verfügt die Gegenstelle über ein Subadressen-Bulletin Board, kann über Subadresse mit dem Gerät kommuniziert werden, auch wenn es sich um ein Fremdgerät handelt. (Auf diesem Gerät die Subadresse und das Passwort für die Subadresse.)

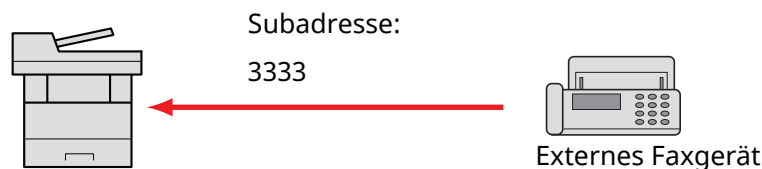

### WICHTIG

**Das Empfangsgerät muss die Bulletin-Board-Kommunikationsfunktion über Subadressen ebenfalls unterstützen. Manche Faxgeräte können keine Originale speichern und andere unterstützen keine Faxabruffunktion. Prüfen Sie die Funktionen des sendenden und des empfangenden Geräts, um sicherzustellen, dass alle Geräte die erforderlichen Anforderungen erfüllen.**

**Fragen Sie die Gegenstelle nach der Subadresse und dem Passwort, das in der Gegenstelle gespeichert ist.**

### HINWEIS

Für weitere Information zu Subadressen siehe auch

➔ [Kommunikation über Subadresse \(Seite 5-9\)](#)

Für weitere Hinweise zum Empfang von Dateien mit der Bulletin-Board-Funktion über Subadresse siehe auch

➔ [Faxabrufempfang mit Subadressen verwenden \(Seite 5-23\)](#)

## Faxabruf beim Empfang verwenden



### HINWEIS

Verwendet die Gegenstelle Subadressen, siehe Faxabrufempfang mit Subadressen verwenden im folgenden Abschnitt.

### 1 Auf der Startseite [Fax] wählen.

### 2 Abrufempfang aktivieren.

[Erweiterte Einstellung] > [Faxabrufempfang] > [Ein]

### 3 Ziel angeben.

Für weitere Informationen zur Auswahl eines Ziels siehe auch

➔ [Direkte Eingabe von Zielen \(Seite 3-7\)](#)

### 4 Taste [Start] wählen.

Der Vorgang für den Empfang beginnt.



### HINWEIS

Wenn [Ein] unter [Ziel vor Sendung prüfen] gewählt wurde, erscheint eine Bestätigungsanzeige, sobald Sie die Taste [Start] drücken.

➔ [Bestätigungsanzeige für Ziele \(Seite 7-13\)](#)

## Faxabrufempfang mit Subadressen verwenden

Für den Faxabrufempfang geben Sie die Subadresse (auf diesem Gerät die Subadresse und das Subadressen-Passwort) ein, die auf der Gegenstelle eingestellt wurden. Diese Kommunikation ist auch möglich, wenn die Gegenstelle ein Gerät eines Drittherstellers verwendet, sofern dieses mit demselben Typ der Kommunikation über Subadressen ausgestattet ist.



### WICHTIG

Prüfen Sie vorher die vom Sender eingestellte Subadresse.

### 1 Auf der Startseite [Fax] wählen.

### 2 Abrufempfang aktivieren.

Zum Aktivieren des Faxabrufempfangs siehe auch

➔ [Faxabruf beim Empfang \(Seite 5-22\)](#)

### 3 Ziel wählen und Subadresse eingeben.

Für weitere Informationen zur Eingabe einer Subadresse siehe auch

➔ [Subadressen-Übertragung \(Seite 5-16\)](#)

Für weitere Informationen zur Auswahl eines Ziels siehe auch

➔ [Direkte Eingabe von Zielen \(Seite 3-7\)](#)



### HINWEIS

Sie können bei der Zielauswahl eine Kombination aus Eingabe über Zifferntasten, Zielwahltasten und Adressbucheinträgen mit gespeicherten Subadressen verwenden.

## 4 Taste [Start] wählen.

Der Vorgang für den Empfang beginnt.



### HINWEIS

Wenn [Ein] unter [Ziel vor Sendung prüfen] gewählt wurde, erscheint eine Bestätigungsanzeige, sobald Sie die Taste [Start] drücken.

➔ [Bestätigungsanzeige für Ziele \(Seite 7-13\)](#)

## Aus einer Abrufbox ausdrucken

Benutzen Sie diese Vorgehensweise, um ein in einer Abrufbox gespeichertes Dokument auszudrucken.

### 1 Auf der Startseite [Abrufbox] wählen.

### 2 Dokument auswählen.

Wählen Sie das Dokument, das Sie drucken möchten, aus.

Bei allen ausgewählten Faxdokumenten wird das Kontrollfeld markiert.



### HINWEIS

Um eine Auswahl zu annullieren, wählen Sie nochmals das Kontrollfeld, so dass das Häkchen entfernt wird.

Wenn Sie das Bild der Faxdokumente prüfen möchten, lesen Sie das Kapitel „Bildvorschau“.

➔ [Bildvorschau \(Seite 5-14\)](#)

Für weitere Hinweise zur Arbeit mit Listen in Faxabrufboxen siehe auch

➔ *Bedienungsanleitung* des Geräts

### 3 Drucken.

[Drucken] > Taste [Start]

Der Druck beginnt.

## Details prüfen

Benutzen Sie diese Vorgehensweise, um die Details eines in einer Abrufbox gespeicherten Dokuments zu prüfen.

- 1 Auf der Startseite [Abrufbox] wählen.**
- 2 Dokument auswählen.**
  - 1 Wählen Sie das Dokument, das Sie prüfen möchten, aus.
  - 2 Wählen Sie [] (Infosymbol).  
Die Details für das ausgewählte Dokument werden angezeigt.

## Originale aus einer Abrufbox löschen

Benutzen Sie diese Vorgehensweise, um ein in einer Abrufbox gespeichertes Dokument zu löschen.



### HINWEIS

Wenn [**Übertragene Datei löschen**] auf [**Ein**] gesetzt ist, werden die Dokumente nach der Abrufübertragung automatisch gelöscht.

➔ [Originale nach dem Faxabruf löschen \(Seite 5-19\)](#)

- 1 Auf der Startseite [Abrufbox] wählen.**
- 2 Löschen.**
  - 1 Wählen Sie das Dokument, das Sie löschen möchten, und wählen Sie [**Löschen**].
  - 2 Wählen Sie [**Löschen**].  
Das Faxdokument wird gelöscht.

# Faxspeicher-Empfangsbox

Sie können Faxe in der Faxspeicher-Empfangsbox empfangen, den Inhalt prüfen und nur die benötigten Seiten ausdrucken.

**WICHTIG**  
Immer die in der Faxspeicher-Empfangsbox gesicherten Faxe ausdrucken. Wenn die Box voll ist, werden danach empfangene Faxe ausgedruckt.

**HINWEIS**  
Um die Faxspeicher-Empfangsbox zu benutzen, stellen Sie „Faxspeicher-Empfangsbox“ auf [Ein].

Für weitere Informationen zur Einstellung siehe auch:

➔ [Faxspeicherempfangsbox \(Seite 8-14\)](#)

## Wie aus der Faxspeicher-Empfangsbox gedruckt wird



Führen Sie folgende Schritte aus, um ein erhaltenes Fax aus der Faxspeicher-Empfangsbox zu drucken.

**1 Auf der Startseite [Faxspeicher-Empfangsbox] wählen.**

**2 Empfangene Daten auswählen.**

Die Datei ist ausgewählt, ein Häkchen wird gesetzt.

**HINWEIS**  
Um die getroffene Auswahl aufzuheben, entfernen Sie das Häkchen aus dem Kontrollkästchen.

- Um Miniaturansichten der Faxe anzuzeigen, wählen Sie [  ].
- Um eine Liste mit den Faxen anzuzeigen, wählen Sie [  ].
- Um detaillierte Informationen zu den erhaltenen Faxen zu erhalten, wählen Sie [  ].

**3 [Vorschau] > Prüfen Sie die Inhalte eines empfangenen Faxes.**

Die Vorschau-Anzeige wird nachstehend dargestellt.

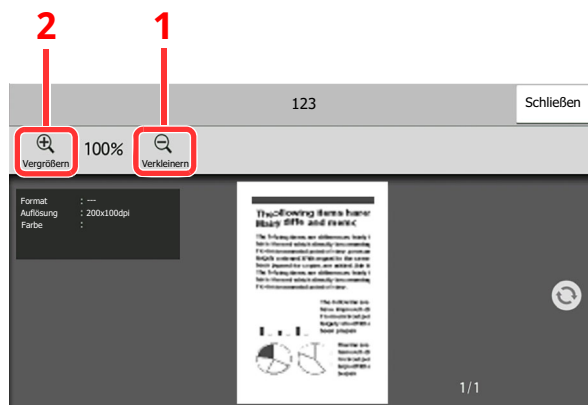

1 Verkleinern.

2 Vergrößern.

## 4 [Drucken] wählen.

Empfangene Daten auswählen. > [Drucken] > [Drucken]

Der Druck beginnt.



### HINWEIS

Sobald der Druck abgeschlossen ist, werden die empfangenen Daten in der Box automatisch gelöscht.

## Wie ein Fax aus der Faxspeicher-Empfangsbox gelöscht wird

Führen Sie folgende Schritte aus, um ein erhaltenes Fax aus der Faxspeicher-Empfangsbox zu drucken.

### 1 Auf der Startseite [Faxspeicher-Empfangsbox] wählen.



### 2 Empfangene Daten auswählen.

Die Datei ist ausgewählt, ein Häkchen wird gesetzt.



### HINWEIS

Um die getroffene Auswahl aufzuheben, entfernen Sie das Häkchen aus dem Kontrollkästchen.

- Um Miniaturansichten der Faxe anzuzeigen, wählen Sie [  ].
- Um eine Liste mit den Faxen anzuzeigen, wählen Sie [  ].
- Falls Sie [Seitenauswahl] auswählen, kann die Seite angegeben werden.
- Um detaillierte Informationen zu den erhaltenen Faxen zu erhalten, wählen Sie [  ].
- Wenn Sie [Vorschau] wählen, wird die Vorschauanzeige der empfangenen Daten dargestellt.

### 3 Fax löschen

1 Wählen Sie [Löschen].

2 Wählen Sie [Ja].

Das Fax wird gelöscht.

# Verschlüsselung

Dies ist eine Methode, bei der die Übertragung mit Faxdokumenten erfolgt, die am Sendergerät verschlüsselt werden. Dabei gilt: Auch wenn ein Dritter versucht, die Faxdokumente während einer laufenden Übertragung einzusehen, wird der Inhalt nicht angezeigt. Die empfangenen Dokumente werden vom empfangenden System in den Originalzustand zurückverwandelt, in dem sie sich vor der Übertragung befunden haben, und ausgedruckt. Dies ist eine besonders effiziente Übertragungsmethode, wenn vertrauliche Dokumente versendet werden, die von Dritten nicht geöffnet werden sollen.



## WICHTIG

**Um die verschlüsselte Übertragung durchzuführen, muss das Faxgerät der Gegenstelle ein von uns hergestelltes Gerät sein, das denselben Typ der Verschlüsselung benutzt.**

Bei der verschlüsselten Übertragung verwenden das sendende und das empfangende Gerät denselben 16-stelligen Verschlüsselungscode für die Verschlüsselung und die Entschlüsselung der Faxdokumente. Wenn die Verschlüsselungscodes im sendenden und empfangenden System nicht übereinstimmen, wird die Verschlüsselung nicht durchgeführt. Das sendende und das empfangende Gerät müssen daher denselben Verschlüsselungscode und eine zweistellige Codennummer verwenden.

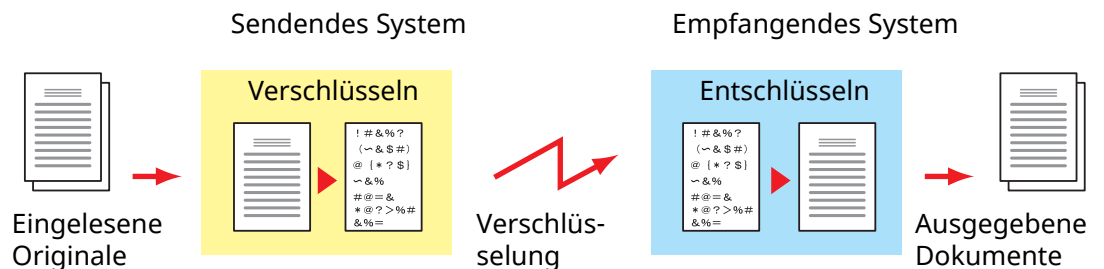

## Beschreibung der Einstellungen am sendenden und empfangenden System

Einstellungen	Sendendes System	Empfangendes System	Siehe
Verschlüs.-Code-Nr.	(A) 2-stellig	(B) 2-stellig	<a href="#">5-29</a>
Verschlüsselungscode	(C) 16-stellig	(C) 16-stellig	<a href="#">5-29</a>
Code-Nr. im Adressbuch (oder wenn die Nummer direkt gewählt wird)	(A) 2-stellig	—	<a href="#">5-30</a>
Verschlüsselungs-Boxnummer im empfangenden System* <sup>1</sup>	(D) 4-stellig	—	<a href="#">5-30</a>
Verschlüsselungs-Box Nr.* <sup>1</sup>	—	(D) 4-stellig	—
Einstellung der Empfangs Verschlüs.-Code-Nr.	—	(B) 2-stellig	<a href="#">5-31</a>

\*<sup>1</sup> Wenn das Gerät Faxdokumente empfängt, wird die Verschlüsselungs-Box nicht verwendet.



## HINWEIS

Stellen Sie dieselben Zeichen für die Nummern ein, die mit demselben Buchstaben in Klammern gekennzeichnet sind.

Beispiel: Für den Verschlüsselungscode (C) müssen im sendenden und im empfangenden System dieselben Zeichen verwendet werden.



## Verschlüsselungscode speichern

Der Verschlüsselungscode (Chiffriercode) ist erforderlich, wenn das Adressbuch für die verschlüsselte Übertragung (die Gegenstelle wird direkt mit den Zifferntasten eingegeben) im sendenden Gerät gespeichert oder im empfangenden Gerät die Verschlüsselung eingestellt wird.

Für die Generierung des Verschlüsselungscodes werden die Ziffern von 0 bis 9 und die Buchstaben von A bis F verwendet, um willkürlich 16 Ziffern oder Buchstaben zusammenzustellen. Der so erzeugte Verschlüsselungscode wird unter einer 2-stelligen Codenummer (01 bis 20) gespeichert.



### HINWEIS

Bis zu 20 Verschlüsselungscodes können gespeichert werden.

#### 1 Anzeige aufrufen.

Taste [**Startseite**] > [...] > [**Systemmenü**] > [**Funktionseinstellungen**] > [**Fax**] > [**Verschl.-Code-speichern**]

#### 2 Einstellungen vornehmen.

1 Wählen Sie den nicht gespeicherten Verschlüsselungscode > [**Hinzufüg/Bearbeit**].

2 Geben Sie den 16-stelligen Verschlüsselungscode ein > [**OK**]



### HINWEIS

Für den Schlüssel stehen Ziffern (0 bis 9) und Buchstaben (A bis F) zur Verfügung.

3 Wenn Sie weitere Verschlüsselungscodes speichern, wiederholen Sie die Schritte 2-1 bis 2-2.

#### 3 Speicherung abschließen.

Wählen Sie [**Schließen**].

## Inhalt eines gespeicherten Verschlüsselungscodes ändern

#### 1 Anzeige aufrufen.

Taste [**Startseite**] > [...] > [**Systemmenü**] > [**Funktionseinstellungen**] > [**Fax**] > [**Verschl.-Code-speichern**]

#### 2 Ändern.

1 Wählen Sie den Verschlüsselungscode, den Sie ändern möchten > [**Hinzufüg/Bearbeit**]

2 Geben Sie den 16-stelligen Verschlüsselungscode ein > [**OK**]

3 Wenn Sie weitere Verschlüsselungscodes ändern möchten, wiederholen Sie die Schritte 2-1 bis 2-2.

#### 3 Bearbeitung abschließen.

Wählen Sie [**Schließen**].

## Inhalt eines gespeicherten Verschlüsselungscodes löschen

### 1 Anzeige aufrufen.

Taste [Startseite] > [...] > [Systemmenü] > [Funktionseinstellungen] > [Fax] > [Verschl.-Code-speichern]

### 2 Löschen.

1 Wählen Sie den Verschlüsselungscode, den Sie löschen möchten, und wählen Sie [Löschen].

2 Wählen Sie [Löschen].  
Der Verschlüsselungscode ist gelöscht.

### 3 Löschen abschließen.

Wählen Sie [Schließen].

## Verschlüsselte Übertragung verwenden

Wenn Sie Faxdokumente verschlüsselt übertragen, benutzen Sie das für die verschlüsselte Übertragung registrierte Adressbuch oder stellen Sie die Verschlüsselungsfunktion ein, wenn Sie den Anruf direkt über die Zifferntasten aufbauen.



#### HINWEIS

Die verschlüsselte Übertragung kann auch in Rundsendungen verwendet werden. Bei der verschlüsselten Kommunikation können Sie keine Kommunikation über Subadressen durchführen.

### 1 Verschlüsselungscode vorab speichern.

Speichern Sie den Verschlüsselungscode, den Sie mit der Gegenstelle vereinbart haben.

Für weitere Hinweise zum Speichern eines Verschlüsselungscodes siehe auch:

➔ [Verschlüsselungscode speichern \(Seite 5-29\)](#)

### 2 Auf der Startseite [Fax] wählen.

### 3 Originale einlegen.

### 4 Ziel angeben.

Verwenden Sie die Zifferntasten zur Eingabe der Faxnummer.



#### HINWEIS

Wenn für das Ziel im Adressbuch oder in der Zielwahltaste die verschlüsselte Übertragung eingestellt wurde, können Sie das Ziel verwenden.

### 5 Verschlüsselte Übertragung einschalten.

1 [Detail] > [Verschlüss. Übertragung] > [Ein]

- 2 Wählen Sie die Verschlüsselungsnummer, die Sie zum Speichern des Verschlüsselungscodes verwendet haben. Dieser muss auch auf der Gegenseite vorhanden sein.

Für weitere Hinweise zum Speichern eines Verschlüsselungscodes siehe auch:

➔ [Verschlüsselungscod speichern \(Seite 5-29\)](#)

## 6 Verschlüsselungs-Box wählen.

Falls Sie aufgefordert werden, eine Verschlüsselungs-Box auszuwählen, geben Sie eine Box ein.

- 1 **[Verschlüsselungs-Box]** > **[Ein]**
- 2 Geben Sie die Nummer der Box (0000 bis 9999) über die Zifferntasten ein.

## 7 Einstellungen beenden.

**[OK]** > **[OK]** > **[OK]**

## 8 Sendevorgang starten.

Taste **[Start]** wählen.  
Die Übertragung beginnt.



### HINWEIS

Wenn **[Ein]** unter **[Ziel vor Sendung prüfen]** gewählt wurde, erscheint eine Bestätigungsanzeige, sobald Sie die Taste **[Start]** drücken.

➔ [Bestätigungsanzeige für Ziele \(Seite 7-13\)](#)

# Verschlüsselten Empfang einstellen

Um eine verschlüsselte Kommunikation durchzuführen, stellen Sie das empfangende System ein wie nachstehend beschrieben.

## 1 Verschlüsselungscod vorab speichern.

Speichern Sie den Verschlüsselungscod, den Sie mit der Gegenstelle vereinbart haben.

Für weitere Hinweise zum Speichern eines Verschlüsselungscodes siehe auch:

➔ [Verschlüsselungscod speichern \(Seite 5-29\)](#)

## 2 Anzeige aufrufen.

Taste **[Startseite]** > **[...]** > **[Systemmenü]** > **[Funktionseinstellungen]** > **[Fax]** > **[Faxempfang]**

## 3 Verschlüsselten Empfang aktivieren.

- 1 **[Verschlüsselter Empfang]** > **[Ein]**
- 2 Wählen Sie die Verschlüsselungsnummer, die Sie zum Speichern des Verschlüsselungscodes verwendet haben. Dieser muss auch auf der Gegenseite vorhanden sein.
- 3 Bestätigen Sie mit **[OK]**.  
Das Gerät empfängt die verschlüsselten Dokumente vom Sender mit dem vereinbarten Schlüssel.

# Verwendung eines angeschlossenen Telefons

Sie können ein Telefon (im freien Handel erhältlich) an diesem Gerät anschließen und verschiedene Funktionen nutzen.

## Automatisches Umschalten Fax/Telefon

Dieser Empfangsmodus ist dann sinnvoll, wenn Sie ein Faxgerät und ein Telefon an derselben Telefonleitung betreiben. Wenn eine Faxesendung eintrifft, wird sie vom Gerät automatisch als Fax empfangen. Wenn der andere Teilnehmer anruft, klingelt das Gerät wie ein Telefon und wartet, dass der angerufene Teilnehmer abhebt.



### WICHTIG

**Wenn Sie die Funktion der automatischen Umschaltung zwischen Fax und Telefon (Fax/TEL) nutzen möchten, müssen Sie einen Telefonapparat (im freien Handel erhältlich) an diesem Gerät anschließen.**

**Wenn das Telefon so oft wie in der Voreinstellung angegeben geklingelt hat, muss der empfangende Teilnehmer die Telefonanrufrufen bezahlen, auch wenn das Empfangssystem nicht antwortet.**

### Ablauf eines eingehenden Anrufs

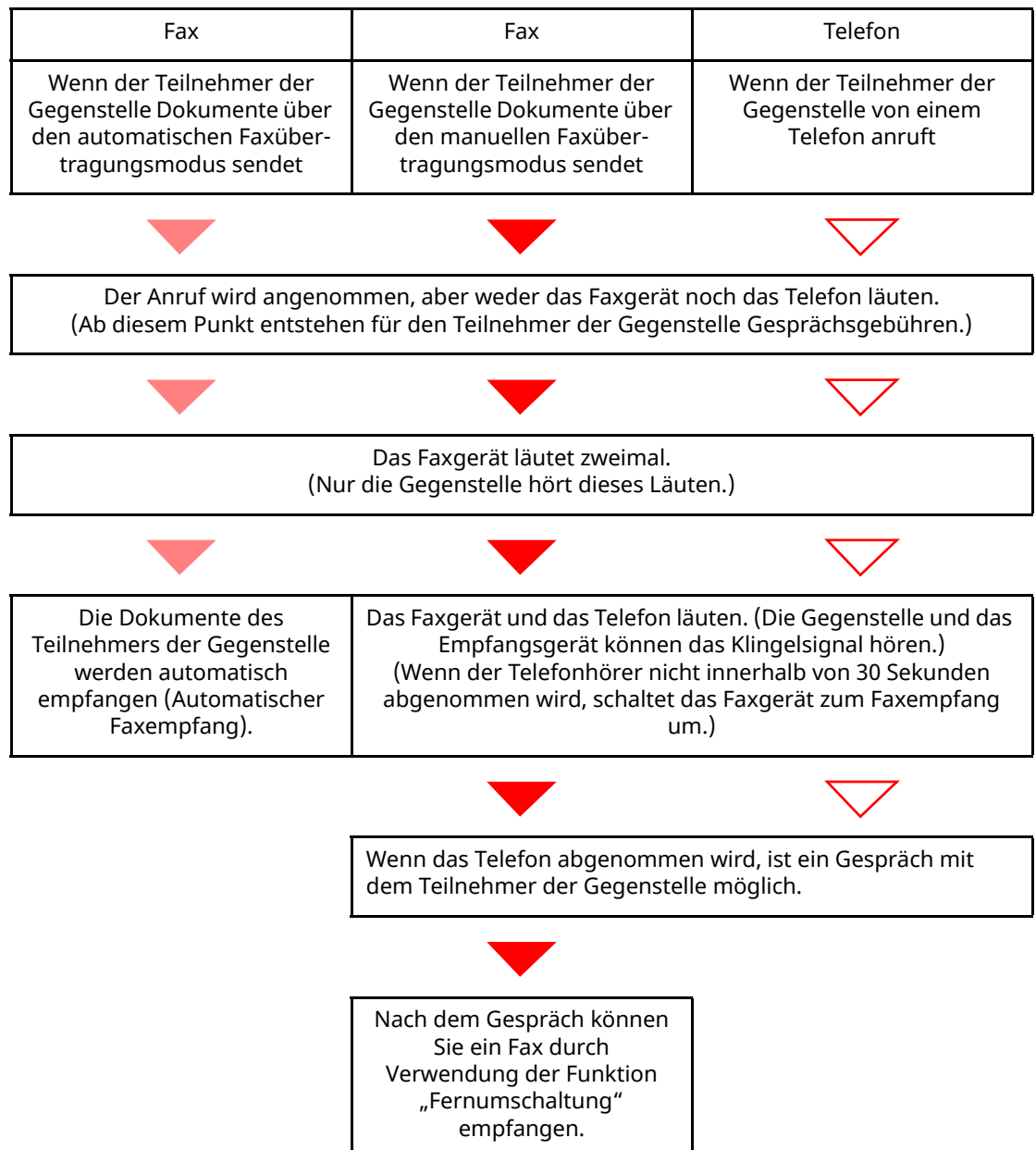



#### HINWEIS

Nach dem Gespräch können Sie auch ein Fax durch Verwendung der Funktion „Fernumschaltung“ empfangen.

➔ [Fernumschaltung \(Seite 5-38\)](#)

#### Vorbereitung:

Wählen Sie **[Autom. (Fax/TEL)]**.

➔ [Empfangs-einstellung \(Seite 8-12\)](#)

## 1 Das Telefon klingelt.



Der angeschlossene Telefonapparat klingelt.



#### HINWEIS

Sie können einstellen, wie oft das Klingelzeichen ertönen soll.

➔ [Rufton \(FAX/TEL\) \(Seite 8-11\)](#)

## 2 Anruf annehmen.

### Eingehender Anruf von einem Telefon

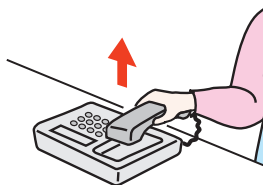

- 1 Das Gerät läutet und fordert damit den Benutzer auf, den Anruf entgegenzunehmen. Sie müssen den Telefonhörer innerhalb von 30 Sekunden nach dem ersten Klingelzeichen abheben.



#### HINWEIS

Wenn der Telefonhörer nicht innerhalb von 30 Sekunden abgenommen wird, schaltet das Faxgerät zum Faxempfang um.

- 2 Sprechen Sie mit der Gegenstelle.



#### HINWEIS

Nach dem Gespräch können Sie auch ein Fax durch Verwendung der Funktion „Fernumschaltung“ empfangen.

➔ [Fernumschaltung \(Seite 5-38\)](#)

### Eingehender Anruf von einem Faxgerät

Das Gerät empfängt Faxe.

## Automatisches Umschalten Fax und Anrufbeantworter

Dieser Empfangsmodus ist sinnvoll, wenn ein separat erworbenes Telefon mit Anrufbeantworterfunktionen zusammen mit diesem Faxgerät verwendet wird. Wenn ein Anruf von einem Faxgerät eingeht, wird der Faxempfang automatisch gestartet. Wenn der Anruf von einem Telefon eingeht, werden die Funktionen des Anrufbeantworters aktiviert. Selbst wenn der Anruf nicht entgegengenommen werden kann, kann der Anrufer eine Nachricht hinterlassen.

### ✓ WICHTIG

**Wenn die automatische Umschaltung zwischen Fax und Anrufbeantworter aktiviert ist, dürfen in der ersten Minute, nachdem das Telefon den eingehenden Anruf annimmt, keine längeren Pausen von mehr als 30 Sekunden in der Ansage oder der erhaltenen Nachricht auftreten. Andernfalls wird die Pausenerkennungsfunktion des Faxgeräts aktiviert und das Faxgerät wechselt in den Faxempfang.**

### 🔍 HINWEIS

Wenn Sie die Funktion der automatischen Umschaltung zwischen Fax und Anrufbeantworter nutzen möchten, müssen Sie ein Telefon mit Anrufbeantworterfunktion (im freien Handel erhältlich) an diesem Gerät anschließen.

Hinweise zum Abhören von Nachrichten finden Sie in der Bedienungsanleitung des jeweiligen Anrufbeantworters.

Die Anzahl der Klingelzeichen, die auf dem Anrufbeantworter eingestellt wird, muss kleiner sein als die Anzahl der Klingelzeichen, die für das Faxgerät eingestellt wird.

➔ [Ruftöne \(TAD\) \(Seite 8-11\)](#)

### Ablauf eines eingehenden Anrufs

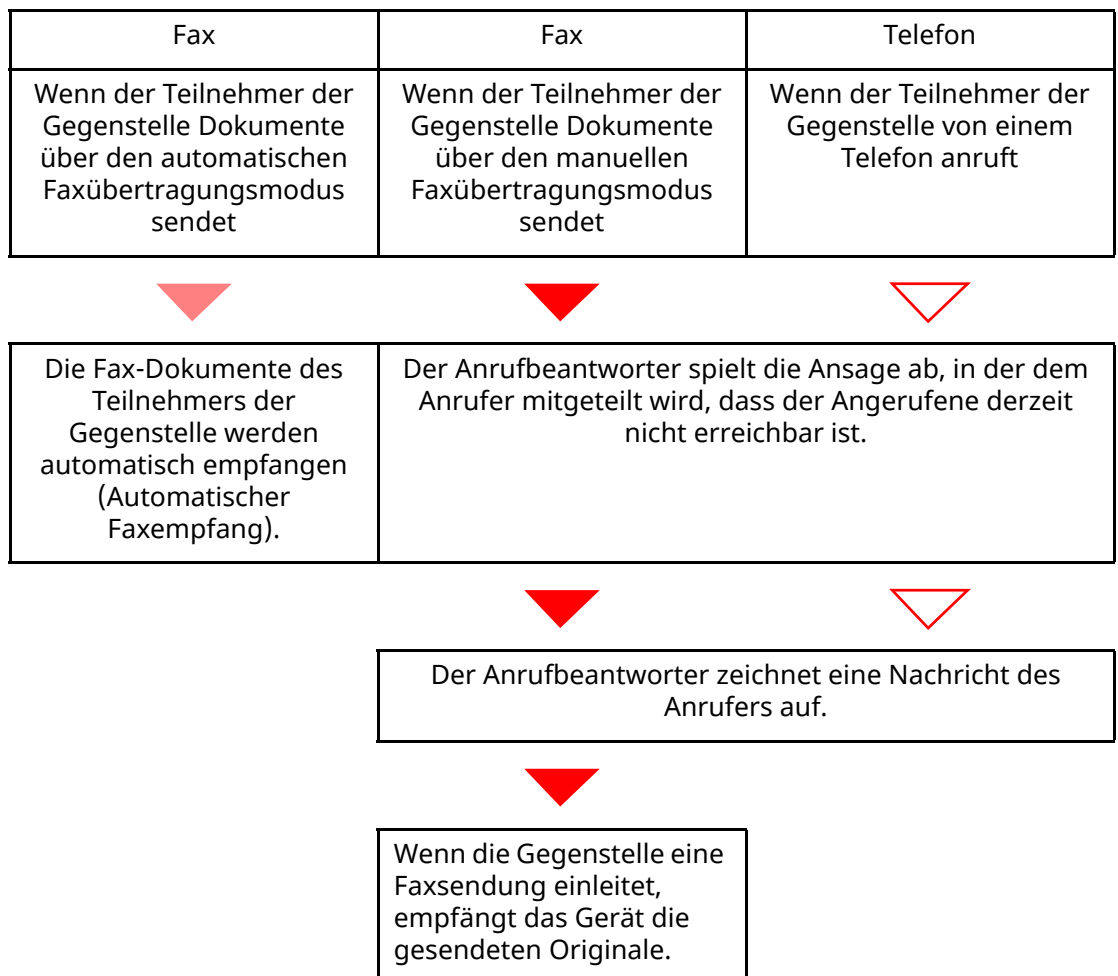

**Vorbereitung:**

Wählen Sie [**Autom. (TAD)**].

➔ [Empfangs-einstellung \(Seite 8-12\)](#)

## 1 Das Telefon klingelt.



Das Telefon gibt eine bestimmte Anzahl von Klingelzeichen aus.



**HINWEIS**

Wenn der Telefonhörer während des Läutens abgenommen wird, wird der Anruf wie beim standardmäßigen manuellen Faxempfang behandelt.

➔ [Manueller Empfang \(Seite 5-37\)](#)

## 2 Der Anrufbeantworter nimmt Anrufe entgegen.

### Eingehender Anruf von einem Telefon, der nicht beantwortet wird

Die Funktionen des Anrufbeantworters werden aktiviert, die Ansage wird abgespielt und der Anrufer kann eine Nachricht hinterlassen.



**HINWEIS**

Wenn eine Pause von mehr als 30 Sekunden eintritt, schaltet das Gerät in den Faxempfang um.

### Eingehender Anruf von einem Faxgerät

Das Gerät empfängt Faxe.

## Manuelles Senden

Wenn Sie mit der Gegenstelle sprechen möchten oder das empfangende Gerät auf Faxempfang umgeschaltet werden muss, verwenden Sie diese Methode zum Senden der Faxdokumente.

**1** Originale einlegen.

**2** Das Ziel anwählen.

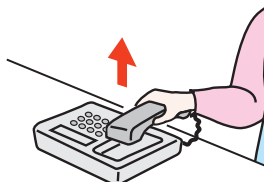

Heben Sie den Hörer ab und wählen Sie die Nummer der Gegenstelle.

**3** Prüfen Sie, ob die Telefonverbindung zum Fax der Gegenstelle steht.

Handelt es sich auf der Gegenseite um ein Faxgerät, hören Sie einen langen Pfeifton. Ist eine Person an der Gegenstelle, können Sie sich unterhalten.

**4** Auf der Startseite [Fax] wählen > [Aufgelegt]

**5** Taste [Start] wählen.

Die Übertragung beginnt.

**6** Hörer wieder auflegen.

Wenn die Sendung beginnt (die Anzeige [Daten] auf dem Bedienfeld blinkt), legen Sie den Hörer auf.



## Manueller Empfang

Sie können Faxdokumente empfangen, nachdem Sie festgestellt haben, dass die Telefonverbindung mit der Gegenstelle hergestellt wurde.



### HINWEIS

Auf diesem Gerät wurde der automatische Faxempfang voreingestellt. Wenn Sie einen manuellen Empfang vornehmen möchten, müssen Sie den Empfangsmodus auf manuellen Empfang umstellen. Für weitere Hinweise, wie Sie auf den manuellen Modus umschalten können, siehe auch

➔ [Empfangs-einstellung \(Seite 8-12\)](#)

### 1 Das Telefon klingelt.

Wenn ein Anruf ankommt, klingelt das Telefon, das am Gerät angeschlossen ist.

### 2 Hörer abnehmen.

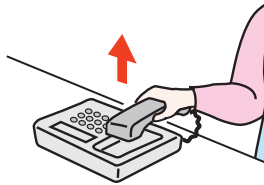

Heben Sie den Telefonhörer ab.

### 3 Prüfen Sie, ob die Telefonverbindung zum Fax der Gegenstelle steht.

Handelt es sich auf der Gegenseite um ein Faxgerät, hören Sie einen leisen unterbrochenen Pfeifton. Ist eine Person an der Gegenstelle, können Sie sich unterhalten.

### 4 Taste [Status/Druckabbr.] > [Fax-Kommunikationsstatus] > [Man. Empfang]

Der Empfang beginnt.



### HINWEIS

Wenn Sie einen Telefonapparat benutzen, der Tonsignale senden kann, benutzen Sie das Telefon, um den Empfang der Faxdokumente über die Fernumschaltung zu starten.

➔ [Einwahl per Fernschaltung \(Seite 8-12\)](#)

### 5 Hörer wieder auflegen.

Wenn der Empfang beginnt (die Anzeige [**Daten**] auf dem Bedienfeld blinkt), legen Sie den Hörer auf.

## Fernumschaltung

Sie können den Faxempfang von einem angeschlossenen Telefon aus starten. Diese Funktion ist sinnvoll, wenn Sie dieses Gerät und einen Telefonapparat (im freien Handel erhältlich) nicht an demselben Standort installiert haben.



### HINWEIS

Die Fernumschaltung ist nur möglich, wenn ein Telefon (im freien Handel erhältlich) mit Tonwahlfunktionen an diesem Gerät angeschlossen ist. Selbst wenn das verwendete Telefon Tonwahlfunktionen unterstützt, kann diese Funktion, abhängig vom Telefonmodell, möglicherweise nicht wie erwartet verwendet werden. Weitere Informationen sind beim Kundendienst, beim autorisierten Kundendienstpartner oder beim Verkäufer erhältlich.

Die werksseitige Standardeinstellung der Fernumschalt Nummer lautet 55.

Die Fernumschalt Nummer kann geändert werden.

➔ [Einwahl per Fernschaltung \(Seite 8-12\)](#)

### Einwahl per Fernschaltung verwenden

Um den Faxempfang von einem Telefon aus zu starten, gehen Sie wie nachstehend beschrieben vor.

#### 1 Der angeschlossene Telefonapparat klingelt.

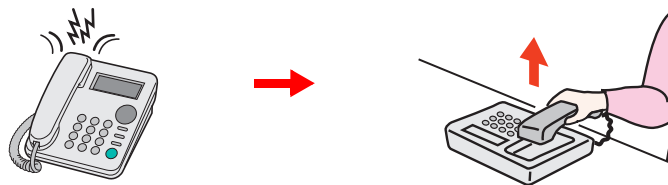

Heben Sie den Telefonhörer ab.



### HINWEIS

Sie können einstellen, wie oft das Klingelzeichen ertönen soll.

➔ [Ruftöne \(Normal\) \(Seite 8-11\)](#)

#### 2 Zweistellige Fernumschalt Nummer wählen.

Wenn Sie im Hörer einen Fax-Ton hören, geben Sie mithilfe der Tonsignalfunktionen des Telefons die zweistellige Fernumschalt Nummer ein. Die Verbindung wird zum Faxgerät umgeschaltet und der Faxempfang wird automatisch gestartet.

# 6 Fax vom PC senden

In diesem Kapitel werden folgende Themen behandelt:

Ablauf beim Senden eines Netzwerkfaxes .....	6-2
Ablauf beim Empfangen eines Netzwerkfaxes .....	6-2
Einrichtung .....	6-3
Faxtreiber installieren .....	6-4
Faxtreiber deinstallieren .....	6-5
Normale Übertragung .....	6-6
Grundeinstellungen des Treibers .....	6-9
Fenster der Standardeinstellungen .....	6-10
Sendeeinstellungen ändern .....	6-14
Arbeiten mit Deckblättern .....	6-19
Standarddeckblatt festlegen .....	6-25
Übertragungssteuerung .....	6-30

Mit der Netzwerkfaxfunktion kann jeder PC, der mit diesem Gerät vernetzt ist, zum Senden und Empfangen von Faxen verwendet werden. Die nachstehenden Hauptfunktionen werden angeboten.

- Ein auf dem PC geschriebenes Dokument kann per Fax gesendet werden, ohne vorher ausgedruckt werden zu müssen.
- Das Adressbuch (im Gerät oder auf dem PC) kann für die Eingabe des Faxziels verwendet werden.
- Ein Deckblatt kann hinzugefügt werden.
- Die Übertragung und der Druck können gleichzeitig erfolgen.
- Das Übertragungsergebnis kann per E-Mail gemeldet werden.
- Die Übertragung per Subadresse ist verfügbar.
- Der Vorgang ist so einfach wie ein Druckvorgang.

## Ablauf beim Senden eines Netzwerkfaxes

Der Sendevorgang läuft beim Netzwerkfax wie nachstehend beschrieben ab.

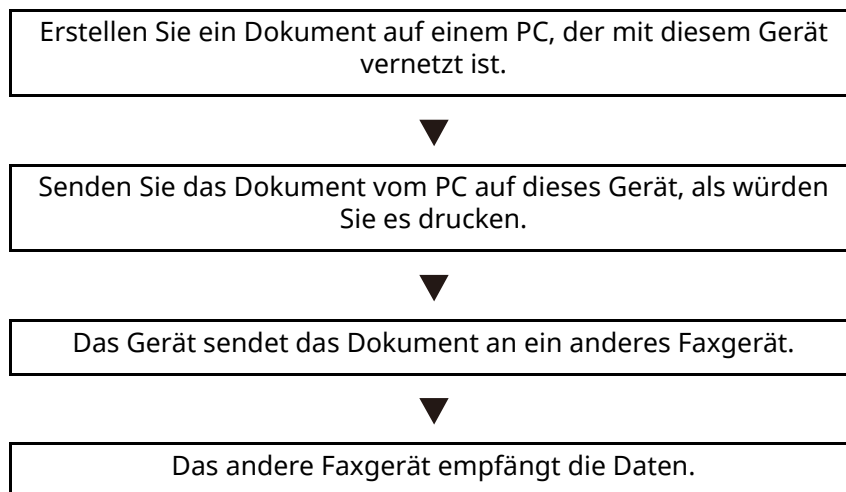

## Ablauf beim Empfangen eines Netzwerkfaxes

Der Empfangsvorgang läuft beim Netzwerkfax wie nachstehend beschrieben ab.

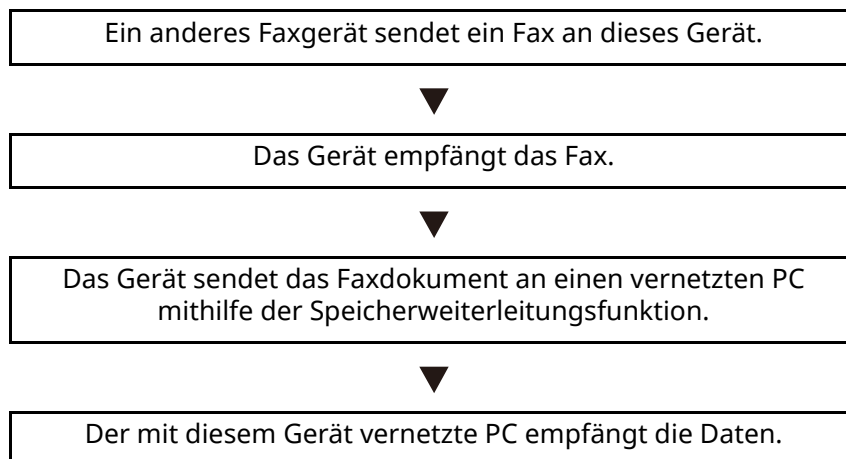



#### **HINWEIS**

Die Speicherweiterleitungsfunktion ermöglicht nicht nur den Empfang auf dem vernetzten PC, sondern auch die Weiterleitung des empfangenen Faxes per E-Mail oder die Weiterleitung an ein anderes Faxgerät.

## **Einrichtung**

Einige Vorbereitungen sind erforderlich, um das Netzwerkfax benutzen zu können.

### **Verbindung mit einem PC**

Verbinden Sie das Gerät und den PC über das Netzkabel mit dem Netzwerk.

➔ *Bedienungsanleitung* des Geräts

### **Registrierung des Geräts**

Mit der Speicherweiterleitungsfunktion wählen Sie den empfangenden PC oder das Dateiformat.



#### **HINWEIS**

Sie können das empfangene Fax an den PC weiterleiten oder es als Dateianhang per E-Mail versenden.

➔ [Speicherweiterleitung \(Seite 5-2\)](#)

## Faxtreiber installieren

Installieren Sie den Faxtreiber wie nachfolgend beschrieben. (Es sind Windows 10-Screenshots abgebildet.)  
Von unserer Webseite können Sie den Faxtreiber herunterladen und installieren.

### 1 Faxtreiber von der Webseite herunterladen.

- 1 Starten Sie Ihren Webbrowser.
- 2 Geben Sie "https://www.triumph-adler.com/ta-de-de/kundendienst/download-center" oder "https://www.utax.de/de-de/hardware/buerodrucker-und-mfp/download-center" in die Adressleiste des Browser oder in die Zielleiste ein.

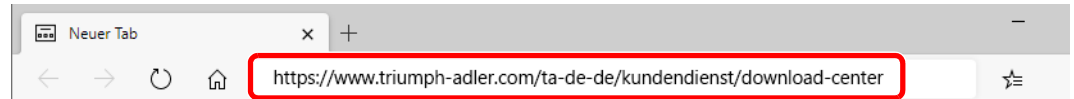

- 3 Folgen Sie den Anweisungen auf dem Bildschirm, um die Software herunterzuladen.

### 2 Installationsprogramm mit einem Doppelklick starten.

Folgen Sie den Anweisungen auf dem Bildschirm, um den Faxtreiber zu installieren.



#### HINWEIS

- Die Installation unter Windows muss mit Administratorrechten erfolgen.
- Falls die Benutzerkontenverwaltung erscheint, klicken Sie auf **[Ja]** (**[Zulassen]**).

## Faxtreiber deinstallieren

Gehen Sie wie folgt vor, um den Faxtreiber von Ihrem Computer zu entfernen.



### HINWEIS

Die Deinstallation unter Windows muss mit Administratorrechten erfolgen.

## 1 Anzeige aufrufen.

Klicken Sie in das Suchfeld in der Taskleiste und geben Sie „Product Library deinstallieren“ ein. Wählen Sie **[Product Library deinstallieren]** aus der Ergebnisliste aus. Der Assistent zur Softwaredeinstallation wird angezeigt.



### HINWEIS

Unter Windows 8.1 klicken Sie in der Charms-Leiste auf **[Suchen]** und geben im Suchfeld „Product Library deinstallieren“ ein. Wählen Sie **[Product Library deinstallieren]** in der Suchliste.

## 2 Software deinstallieren.

Aktivieren Sie das Kontrollkästchen des Treibers, der entfernt werden soll, und klicken Sie auf **[Deinstallieren]**.

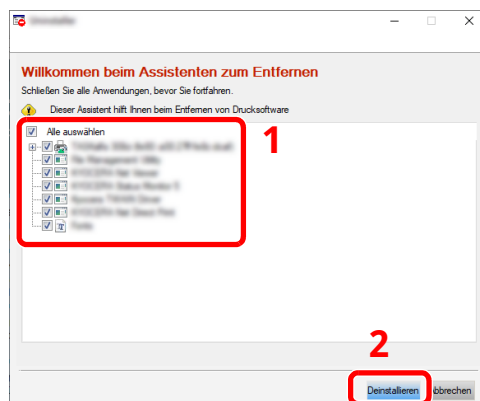

## 3 Deinstallation beenden.

Falls eine Aufforderung zum Neustart erscheint, starten Sie den Computer neu und folgen Sie den Anweisungen auf dem Bildschirm. Die Deinstallation der Software ist nun abgeschlossen.

# Normale Übertragung

Dieser Abschnitt beschreibt das Versenden eines Fax über Netzwerkfax. Im vorliegenden Beispiel wird ein Adobe Acrobat-Dokument versendet.

## 1 Dokument zum Senden vorbereiten.

- 1 Erstellen Sie mit einer Anwendung auf Ihrem Computer ein Dokument zum Versenden.
- 2 Geben Sie das Originalformat und die Ausrichtung an.
- 3 Wählen Sie [**Drucken**] aus dem Dateimenü. Das Fenster zum Druck aus einer Anwendung wird geöffnet.

## 2 Eigenschaften im Druckerfenster auswählen.

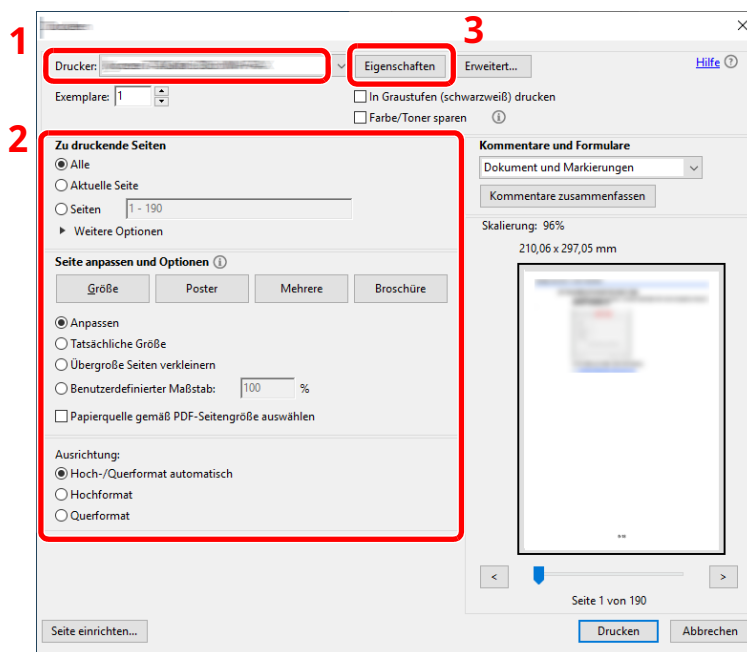

- 1 Wählen Sie das Gerätemodell (XXX XXX NW-FAX) aus der Liste aus.
- 2 Wählen Sie alle gewünschten Druckeinstellungen.



### HINWEIS

Stellen Sie sicher, dass die Kopienanzahl auf 1 steht. Das folgende Fenster dient als Beispiel.  
Das Druckerfenster kann je nach gewählter Anwendung abweichen.

- 3 Klicken Sie auf [**Eigenschaften**], um das Fenster Eigenschaften zu öffnen.



### 3 Einstellungen in der Karteikarte Fax-Einstellungen wählen.

- 1 Wählen Sie alle gewünschten Einstellungen wie z. B. das Originalformat in der Karteikarte Fax-Einstellungen und bestätigen Sie mit **[OK]**.

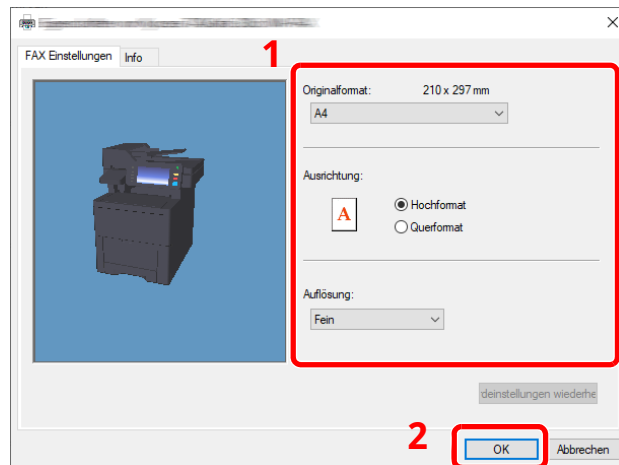

Für weitere Hinweise zu den Einstellungen dieser Karteikarte siehe auch

➔ [Grundeinstellungen des Treibers \(Seite 6-9\)](#)

- 2 Sie kehren zum Druckerfenster zurück. Klicken Sie auf **[Drucken]**. Das Fenster zur Eingabe der Sendeeinstellungen erscheint.

### 4 Einstellungen im Sendefenster auswählen.

Es können Einstellungen wie Übertragungszeit oder Subadressen gewählt werden.

Für weitere Hinweise zu den Einstellungen siehe auch

➔ [Sendeeinstellungen ändern \(Seite 6-14\)](#)

### 5 Deckblatt wählen.

Um mit Deckblatt zu versenden, nehmen Sie Einstellungen in der Karteikarte **[Deckblatt]** vor.

Für weitere Hinweise zu den Einstellungen siehe auch

➔ [Arbeiten mit Deckblättern \(Seite 6-19\)](#)

## 6 Ziel angeben.

- 1 Geben Sie in der Karteikarte [**Adressen Einstellung**] über die Tastatur die Zieladresse ein.
  - Folgende Zeichen können maximal eingegeben werden: Bis zu 64 Zeichen
  - Folgende Zeichen können gewählt werden: 0 bis 9, #, \*, -, Leerzeichen. (An erster Stelle darf KEIN Leerzeichen oder "-" stehen.)
- 2 Klicken Sie auf [**Zur Zielliste hinzufügen**]. Die Zielinformation wird in die Adressliste übernommen. Zum Versenden an mehrere Ziele wiederholen Sie die Schritte.
- 3 Um das Adressbuch zu verwenden, klicken Sie auf [**Auswählen vom Adressbuch**] und wählen das Ziel aus.

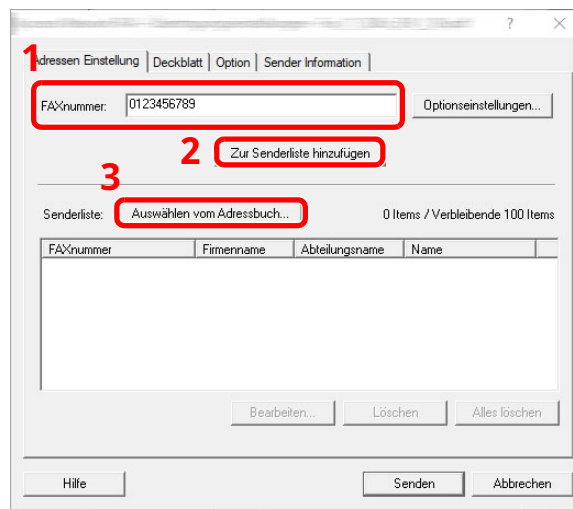

### HINWEIS

Ist [**Rundsenden**] auf [**Abweisen**] eingestellt, ist es nicht möglich, mehrere Ziele einzugeben.

➔ *Bedienungsanleitung* des Geräts

## 7 Auf [Senden] klicken. Die Übertragung beginnt.

## Grundeinstellungen des Treibers

Über die Karteikarte Fax-Einstellungen in den Druckereinstellungen können Sie das Originalformat und andere Einstellungen bestimmen.

### 1 Anzeige aufrufen.

- 1 Klicken Sie in Windows auf die Schaltfläche **[Start]** und wählen Sie anschließend **[Windows-System]**, **[Systemsteuerung]** und **[Geräte und Drucker anzeigen]**.



#### HINWEIS

Unter Windows 8.1 wählen Sie **[Einstellungen]** in der Charms-Leiste des Desktops, dann **[Systemsteuerung]**. Danach wählen Sie **[Geräte und Drucker]**.

- 2 Rechtsklicken Sie auf den Produktnamen Ihres Geräts und wählen Sie **[Druckereinstellungen]** aus dem Drop-Down-Menü. Die Druckereigenschaften werden geöffnet.

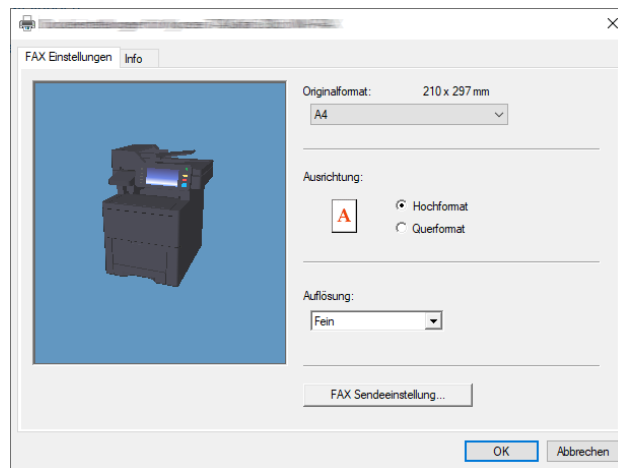

### 2 Einstellungen auswählen.

Folgende Einstellungen sind möglich.

Eigenschaft	Beschreibung
<b>Originalformat</b>	Wählen Sie das Format des zu sendenden Dokuments aus der Drop-down-Liste. <b>Mögliche Werte:</b> Letter, Legal, Statement, A4, A5, Folio und B5(JIS)
<b>Ausrichtung</b>	Wählen Sie die Ausrichtung des Dokuments. <b>Mögliche Werte:</b> Hochformat, Querformat
<b>Auflösung</b>	Wählen Sie die Auflösung des zu sendenden Dokuments aus der Drop-down-Liste. <b>Mögliche Werte:</b> Normal, Fein, Ultrafein
<b>Fax-Sendeeinstellung</b>	Klicken Sie auf <b>[Fax Sendeeinstellungen]</b> , um die Standardwerte zum Versenden zu ändern. Das Fenster zur Eingabe der Sendeeinstellungen erscheint.

## Fenster der Standardeinstellungen

Durch Eingabe der häufig verwendeten Einstellungen kann der Aufwand zur Änderung der Einstellungen minimiert werden.

So wird das Fenster der Grundeinstellungen geöffnet:

### 1 Anzeige aufrufen.

- 1 Klicken Sie in Windows auf die Schaltfläche **[Start]** und wählen Sie anschließend **[Windows-System]**, **[Systemsteuerung]** und **[Geräte und Drucker anzeigen]**.



#### HINWEIS



Unter Windows 8.1 wählen Sie **[Einstellungen]** in der Charms-Leiste des Desktops, dann **[Systemsteuerung]**. Danach wählen Sie **[Geräte und Drucker]**.

- 2 Rechtsklicken Sie auf den als Netzwerkfax verwendeten Gerätenamen und wählen Sie **[Druckeinstellungen]** aus der Drop-Down-Liste. Im Fenster der **[Druckeinstellungen]** klicken Sie auf **[Fax Sendeeinstellungen]**.

### 2 Einstellungen konfigurieren.

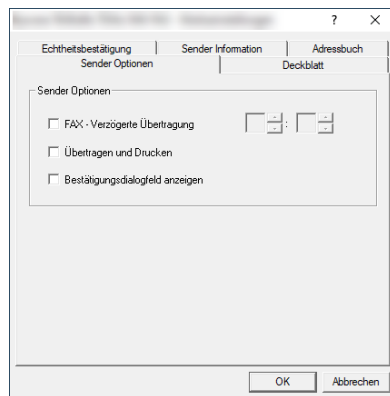
(1) Karteikarte Sender Optionen



Eigenschaft	Beschreibung
Kontrollkästchen <b>Fax - Verzögerte Übertragung</b>	Wollen Sie Dokumente zeitversetzt übertragen, aktivieren Sie das Kontrollkästchen, um die Zeiteingabe zu ermöglichen. Die gewünschte Sendezeit kann direkt über die Tastatur oder über die Pfeile ▲ und ▼ eingegeben werden.   <b>WICHTIG</b> Weicht die in der Anzeige des Geräts angezeigte Uhrzeit von der tatsächlichen Uhrzeit ab, wird die Übertragung nicht zum gewünschten Zeitpunkt durchgeführt. Stellen Sie gegebenenfalls die Uhrzeit korrekt ein.   <b>HINWEIS</b> Falls Sie einen Sendezeitpunkt wählen, der vor der tatsächlichen Uhrzeit liegt, wird die Übertragung am folgenden Tag zum gewählten Zeitpunkt durchgeführt. Vergewissern Sie sich daher von der korrekt eingegebenen Uhrzeit, bevor Sie zeitversetzt übertragen.  <b>Mögliche Werte:</b> 00:00 - 23:59
Kontrollkästchen <b>Übertragen und Drucken</b>	Aktivieren Sie diese Einstellung, wenn das gesendete Dokument gleichzeitig zum Sendezeitpunkt ausgedruckt werden soll.
Kontrollkästchen <b>Bestätigungsdialogfeld anzeigen</b>	Aktivieren Sie diese Einstellung, falls vor der Sendung ein Bestätigungsfenster mit der zu wählenden Faxnummer angezeigt werden soll.

(2) Karteikarte Deckblatt

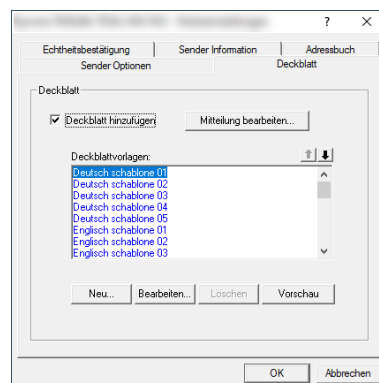

Eigenschaft	Beschreibung
Kontrollkästchen <b>Deckblatt hinzufügen</b>	Aktivieren Sie das Kontrollkästchen, wenn ein Deckblatt zur Übertragung hinzugefügt werden soll.

 **HINWEIS**

Für weitere Informationen zum Anlegen eines Deckblatts siehe auch

➔ [Standarddeckblatt festlegen \(Seite 6-25\)](#)

(3) Karteikarte Echtheitsbestätigung

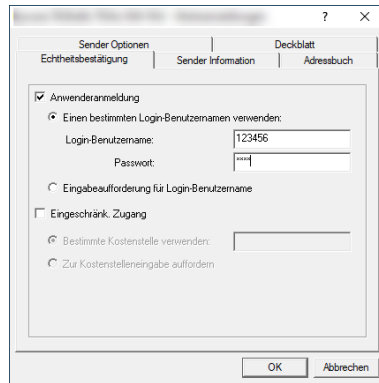

Eigenschaft	Beschreibung
<p>Kontrollkästchen <b>Anwenderanmeldung</b></p>	<p>Falls die Benutzeranmeldung am Gerät aktiviert ist, wählen Sie <b>Einen bestimmten Login-Benutzernamen verwenden</b> oder <b>Eingabeaufforderung für Login-Benutzername</b> aus.  <b>Einen bestimmten Login-Benutzernamen verwenden:</b> Geben Sie Login-Benutzernamen und Passwort ein. Die Übertragung wird mit dem eingegebenen Login-Benutzernamen und Passwort durchgeführt.  <b>Eingabeaufforderung für Login-Benutzername:</b> Vor der Übertragung wird ein Fenster zur Eingabe von Login-Benutzernamen und Passwort eingeblendet. Der Login-Benutzernamen und das Passwort müssen vor jeder Übertragung eingegeben werden.</p>
<p>Kontrollkästchen <b>Eingeschränk. Zugang</b></p>	<p>Falls Kostenstellen am Gerät aktiviert ist, wählen Sie <b>Bestimmte Kostenstelle verwenden</b> oder <b>Zur Kostenstelleneingabe auffordern</b> aus.  <b>Bestimmte Kostenstelle verwenden:</b> Geben Sie die Konto-ID ein. Die Übertragung wird mit der eingegebenen Kostenstelle durchgeführt.  <b>Zur Kostenstelleneingabe auffordern:</b> Vor der Übertragung wird ein Fenster zur Eingabe der Konto-ID eingeblendet. Die Konto-ID muss vor jeder Übertragung eingegeben werden.</p>

(4) Karteikarte Sender Information

Gegen Sie Ihre eigenen Informationen wie nachstehend erklärt ein, damit diese auf dem Deckblatt ausgegeben werden.

Eigenschaft	Beschreibung
<b>Firma</b>	Es können bis zu 64 Zeichen eingegeben werden.
<b>Abteilung</b>	Es können bis zu 64 Zeichen eingegeben werden.
<b>Name</b>	Es können bis zu 32 Zeichen eingegeben werden.
<b>Telefonnummer</b>	Es können bis zu 20 Zeichen eingegeben werden. (Erlaubt sind 0 bis 9, #, *, -, (, ), + und Leerzeichen.)
<b>Faxnummer</b>	Es können bis zu 20 Zeichen eingegeben werden. (Erlaubt sind 0 bis 9, #, *, -, (, ), + und Leerzeichen.)
<b>E-Mail-Adresse</b>	Es können bis zu 128 Zeichen gespeichert werden. Mögliche Zeichen: Symbole ( !, #, \$, %, &, ', *, +, -, ., /, =, @, [, ], ^, _ , ` { und } ) Alphanumerische Zeichen (0 - 9, A - Z und a - z)

 **HINWEIS**

Die Eingabe einer E-Mail-Adresse ermöglicht, den Sendebericht per E-Mail zu erhalten. Dafür muss im Faxgerät der Versand von E-Mails aktiviert sein.

➔ *Bedienungsanleitung* des Geräts

(5) Adressbuch

In der Anzeige Sendeeinstellungen können Sie in der Registerkarte Adressen die Schaltfläche **[Auswählen vom Adressbuch]** auswählen, um den Bildschirm einzustellen, der zu Beginn erscheint.

## Sendeeinstellungen ändern

Die Übertragungseinstellungen können für jede Sendung angepasst werden.

### (1) Ziel aus dem Adressbuch wählen

Es stehen zwei Arten von Adressbüchern zur Auswahl von Zielen zur Verfügung. Das Adressbuch des Faxgeräts und das Windows-Adressbuch.

#### HINWEIS

Es stehen drei Arten von Adressbüchern zur Auswahl von Zielen zur Verfügung: Das Adressbuch des Faxgeräts, das Windows-Adressbuch und das Adressbuch für Netzwerkfax-Dateien (.fdt).

Soll ein Empfänger aus dem Adressbuch des Faxgeräts gewählt werden, muss dieser vorab im Adressbuch des Geräts gespeichert worden sein.

➔ [Speichern von Zielen im Adressbuch \(Seite 2-15\)](#)

### 1 Auf [Auswählen vom Adressbuch] klicken.

Das Fenster zur Auswahl aus dem Adressbuch öffnet sich.

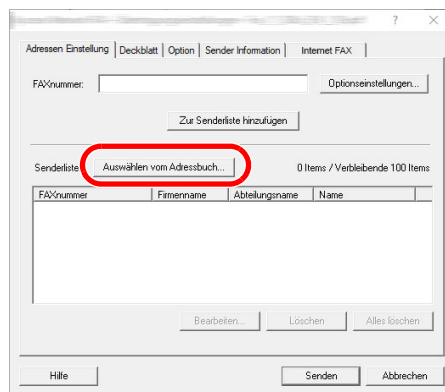

### 2 Adressbuch wählen.

Um das Adressbuch des Faxgeräts zu benutzen, wählen Sie [**Adressbuch/XXXX (Modellname)**] aus der Drop-Down Liste.

#### HINWEIS

Um das Windows-Adressbuch zu verwenden, wählen Sie [**Windows-Adressbuch**].

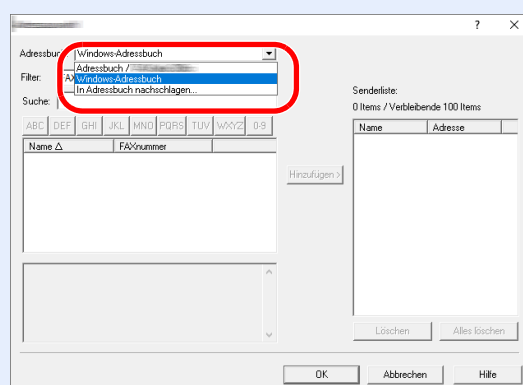

Um ein Adressbuch für Netzwerkfax-Dateien (.fdt) hinzuzufügen, wählen Sie [**In Adressbuch nachschlagen**]. Klicken Sie auf [**Hinzufügen >**] und wählen Sie eine [**Adressbuch Datei**] aus.



### 3 Ziel wählen.

Die im Adressbuch gespeicherten Ziele werden auf der linken Seite des Fensters angezeigt. Um an eine Gruppe von Zielen auszuwählen, wählen Sie **[Gruppe]** aus der Drop-Down-Liste Filter.

Wählen Sie das gewünschte Ziel aus und klicken Sie auf **[Hinzufügen>]**. Der gewählte Empfänger wird der **[Senderliste]** (Zielliste) auf der rechten Seite des Fensters hinzugefügt.

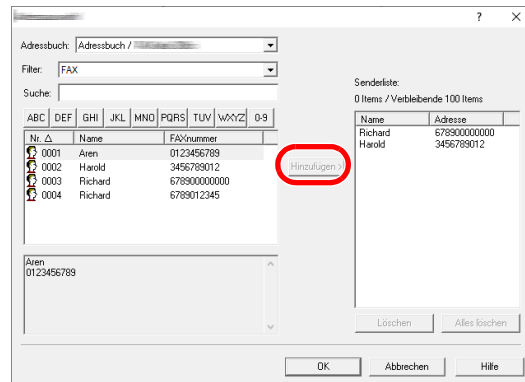

#### HINWEIS

- Die Liste kann sortiert werden. Klicken Sie auf den Listenpunkt, nach dem Sie sortieren wollen (Nummer, Name, Fax-Nummer).  $\Delta$  oder  $\nabla$  werden neben den sortierten Elementen angezeigt. Zusätzlich kann ein entsprechendes Ziel angewählt werden, indem eine Zeichenfolge im Feld Suche eingegeben wird.
- Nachdem ein Ziel ausgewählt wurde, werden die jeweiligen Details am unteren Ende der Liste angezeigt. Falls eine Gruppe ausgewählt wurde, werden die jeweiligen Details der Gruppe am unteren Ende der Liste angezeigt.
- Ist **[Rundsenden]** auf **[Abweisen]** eingestellt, ist es nicht möglich, mehrere Ziele einzugeben.

➔ *Bedienungsanleitung des Geräts*

Zum Löschen eines Ziels aus der Zielliste wählen Sie das gewünschte Ziel aus und klicken Sie auf **[Löschen]**. Zum Löschen aller Ziele aus der Zielliste klicken Sie auf **[Alles löschen]**.

### 4 Mit **[OK]** bestätigen.

Das Fenster der **[Übertragungseinstellungen]** öffnet sich erneut.

## (2) Subadressen-Kommunikation



### HINWEIS

Um die Kommunikation über Subadresse durchführen zu können, muss das System der Gegenstelle ebenfalls mit Kommunikationsfunktionen über Subadresse desselben Typs ausgestattet sein.

### 1 Fenster der optionalen Einstellungen öffnen.

In der Karteikarte [Adressen Einstellung] des Fensters [Übertragungseinstellungen] klicken Sie auf [Optionseinstellungen].

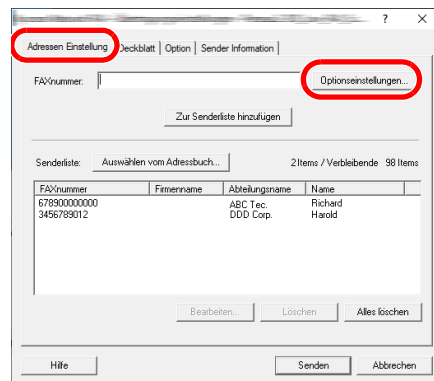

### 2 Gleiche Subadresse und Passwort wie im Zielgerät eingeben.

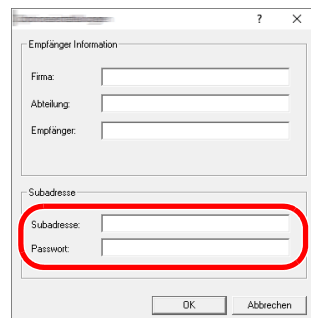

- Folgende Zeichen können maximal eingegeben werden: Bis zu 20 Zeichen
- Folgende Zeichen können gewählt werden: 0 bis 9, #, \*, -, Leerzeichen. (An erster Stelle darf KEIN Leerzeichen stehen.)

### 3 Mit [OK] bestätigen.

Das Fenster der [Übertragungseinstellungen] öffnet sich erneut.

### (3) Einstellungen Deckblatt

Der Übertragung kann ein Deckblatt als erste Faxseite hinzugefügt werden. Zusätzlich zu den werksseitig hinterlegten Vorlagen für Deckblätter können eigene Deckblätter angelegt werden.

Um der Übertragung ein Deckblatt hinzuzufügen, aktivieren Sie in der Karteikarte [Deckblatt] das Kontrollkästchen [Deckblatt hinzufügen].

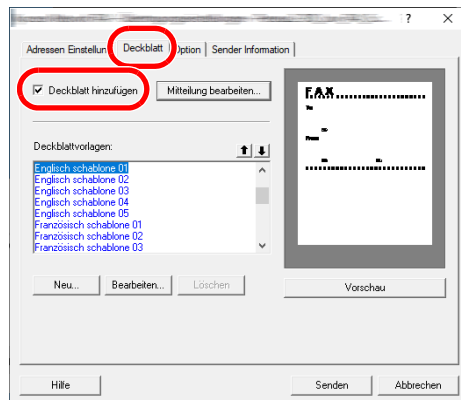

Für weitere Informationen zum Verwenden von Deckblättern siehe auch

➔ [Arbeiten mit Deckblättern \(Seite 6-19\)](#)

### (4) Optionale Einstellungen

Die unter „(1) Karteikarte Sender Optionen“ ausgewählten Einstellungen können in der Karteikarte [Option] geändert werden.

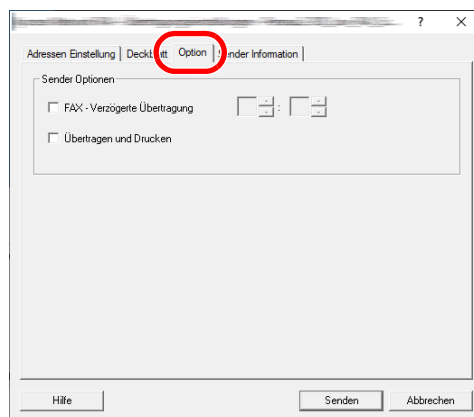

Für weitere Hinweise zu den Einstellungen siehe auch

➔ [\(1\) Karteikarte Sender Optionen \(Seite 6-10\)](#)

## (5) Sendekennung (TTI)

Die unter „(4) Karteikarte Sender Information“ ausgewählten Einstellungen können in der Karteikarte [**Sender Information**] geändert werden.

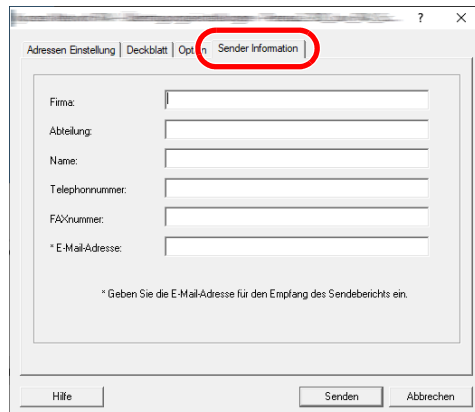

The screenshot shows a dialog box titled "Sender Information" with a red circle around the title bar. The dialog box contains the following fields:

- Firma:
- Abteilung:
- Name:
- Telefonnummer:
- FAXnummer:
- \* E-Mail-Adresse:

Below the fields, there is a note: "\* Geben Sie die E-Mail-Adresse für den Empfang des Sendebereichs ein."

At the bottom of the dialog box, there are three buttons: "Hilfe", "Senden", and "Abbrechen".

Für weitere Hinweise zu den Einstellungen siehe auch

➔ [\(4\) Karteikarte Sender Information \(Seite 6-13\)](#)

## Arbeiten mit Deckblättern

### Deckblatt in Übertragungseinstellungen auswählen

Das Deckblatt wird der Faxsendung als erste Seite hinzugefügt.

#### Über Deckblätter

Ein Deckblatt kann aus werksseitig hinterlegten Vorlagen für Deckblätter ausgewählt werden. Das Deckblatt enthält Informationen über Empfänger und Absender wie im Beispiel gezeigt.

#### Beispiel der Vorlage 01

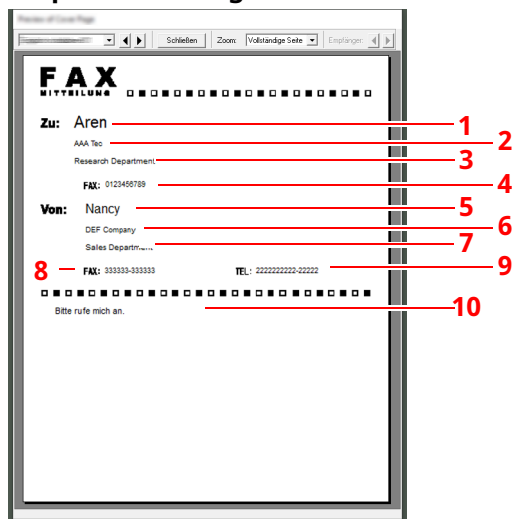

Nr.	Eigenschaft
1	Empfängername
2	Firmenname des Empfängers
3	Abteilung des Empfängers
4	Faxnummer des Empfängers
5	Sendername
6	Firmenname des Senders
7	Abteilung des Senders
8	Faxnummer des Senders
9	Telefonnummer des Senders
10	Mitteilung

## Deckblatt hinzufügen und übertragen

Der folgende Abschnitt erklärt das Hinzufügen und Übertragen eines Deckblatts.

### 1 Fenster der Übertragungseinstellungen öffnen.

Führen Sie die Schritte 1 bis 6 wie in Normale Übertragung beschrieben aus, um das Fenster der Übertragungseinstellungen zu öffnen.

➔ [Normale Übertragung \(Seite 6-6\)](#)

Falls ein Ziel aus dem Adressbuch ausgewählt werden soll, siehe „(1) Ziel aus dem Adressbuch wählen“. Wählen Sie ein Ziel aus und gehen Sie zu Schritt 4.

➔ [\(1\) Ziel aus dem Adressbuch wählen \(Seite 6-14\)](#)

### 2 Faxnummer eingeben.

Geben Sie in der Karteikarte [**Adressen Einstellung**] die Empfängernummer ein und klicken Sie auf [**Optionseinstellungen**].

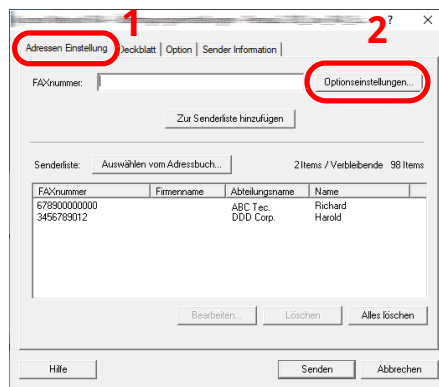

Eigenschaft	Beschreibung
<b>Faxnummer</b>	Es können bis zu 64 Zeichen eingegeben werden.

### 3 Empfängerinformationen eingeben.

Um die Eingabe zu beenden, bestätigen Sie mit **[OK]**.

Eigenschaft	Beschreibung
<b>Firma</b>	Es können bis zu 32 Zeichen eingegeben werden.
<b>Abteilung</b>	Es können bis zu 32 Zeichen eingegeben werden.
<b>Empfänger</b>	Es können bis zu 32 Zeichen eingegeben werden.



#### HINWEIS

Wurde in der Karteikarte **[Deckblatt]** die Einstellung **[Deckblatt hinzufügen]** nicht aktiviert, erscheint ein Fenster zur Bestätigung des Deckblatts.  
Um ein Deckblatt hinzuzufügen, klicken Sie auf **[Deckblatt hinzufügen]**.

### 4 Ziel zur Zielliste hinzufügen.

- 1 Fügen Sie das Ziel der **[Zielliste]** hinzu, indem Sie auf **[Zur Zielliste hinzufügen]** klicken.
- 2 Sollen die Informationen über den Empfänger in der **[Zielliste]** geändert werden, wählen Sie das Ziel aus und klicken Sie auf **[Bearbeiten]**. Ändern Sie die Information über den Empfänger und bestätigen Sie mit **[OK]**.

Eigenschaft	Beschreibung
<b>Faxnummer</b>	Die Faxnummer kann nicht geändert werden.
<b>Firma</b>	Es können bis zu 32 Zeichen eingegeben werden.
<b>Abteilung</b>	Es können bis zu 32 Zeichen eingegeben werden.
<b>Empfänger</b>	Es können bis zu 32 Zeichen eingegeben werden.

- 3 Wurde im Fenster der **[Standardeinstellungen]** keine Senderinformation hinterlegt, klicken Sie auf **[Sender Information]** und geben diese ein.

➔ [\(4\) Karteikarte Sender Information \(Seite 6-13\)](#)

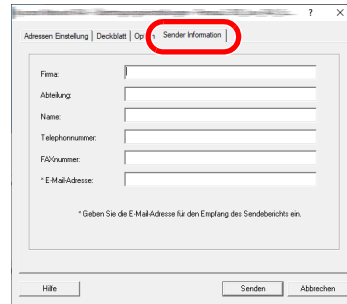

Eigenschaft	Beschreibung
<b>Firma</b>	Es können bis zu 64 Zeichen eingegeben werden.
<b>Abteilung</b>	Es können bis zu 64 Zeichen eingegeben werden.
<b>Name</b>	Es können bis zu 32 Zeichen eingegeben werden.
<b>Telefonnummer</b>	Es können bis zu 20 Zeichen eingegeben werden. (Erlaubt sind 0 bis 9, #, *, -, + und Leerzeichen.)
<b>Faxnummer</b>	Es können bis zu 20 Zeichen eingegeben werden. (Erlaubt sind 0 bis 9, #, *, -, + und Leerzeichen.)
<b>E-Mail-Adresse</b>	Es können bis zu 128 Zeichen gespeichert werden. Mögliche Zeichen: Symbole ( !, #, \$, %, &, ', *, +, -, ., /, =, @, [, ], ^, _ , ; { und } ) Alphanumerische Zeichen (0 - 9, A - Z und a - z)

## 5 Deckblatt hinzufügen.

Klicken Sie auf die Karteikarte **[Deckblatt]** und aktivieren Sie das Kontrollkästchen **[Deckblatt hinzufügen]**.

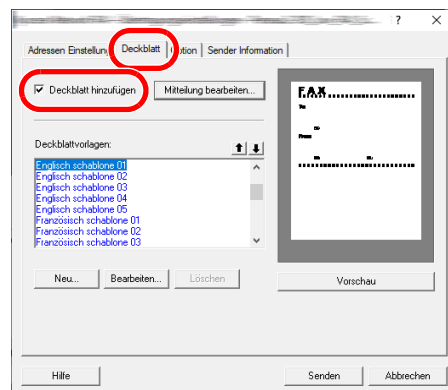



## 6 Deckblatt auswählen.

Wählen Sie ein Deckblatt aus der Liste der **[Deckblattvorlagen]** aus.



### HINWEIS

Wurde in den Standard Einstellungen ein Deckblatt festgelegt, kann dieser Schritt übersprungen werden.

➔ [Standarddeckblatt festlegen \(Seite 6-25\)](#)

Es können eigene Deckblätter angelegt werden.

➔ [Neue Deckblätter anlegen \(Seite 6-27\)](#)

## 7 Inhalt des Deckblatts prüfen.

1 Klicken Sie auf **[Vorschau]**. Es wird eine Vorschau des gewählten Deckblatts angezeigt.

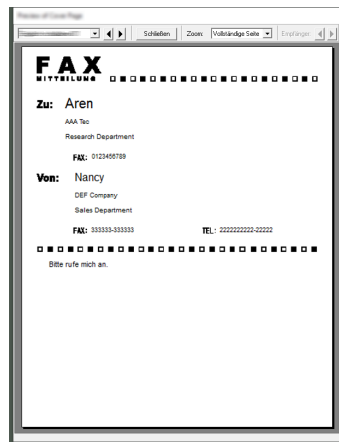

Um eine andere Vorlage anzuzeigen, benutzen Sie die Pull-Down-Liste und wählen Sie mit **[◀]** oder **[▶]** eine andere Vorlage aus. Der Standardzoomfaktor der Vorlage kann in einem Bereich zwischen 25 und 250 % in der Drop-down-Liste geändert werden.



### WICHTIG

**Bevor Sie das Fax verschicken, sollten Sie die Vorschau-Funktion verwenden um sicherzustellen, dass alle Angaben wie Empfänger oder Firmenname korrekt sind. Wird eine große Menge von Zeichen verwendet, die automatisch hinzugefügt wurden, werden diese möglicherweise nicht korrekt angezeigt oder gedruckt.**

**Werden einige Zeichen nicht korrekt angezeigt, verringern Sie die Anzahl der Zeichen für Sender oder Empfänger. Eventuell müssen Sie die verwendete Vorlage bearbeiten.**

2 Klicken Sie auf **[Schließen]**.

## 8 Mitteilung bearbeiten.

- 1 Klicken Sie auf **[Mitteilung bearbeiten]**.

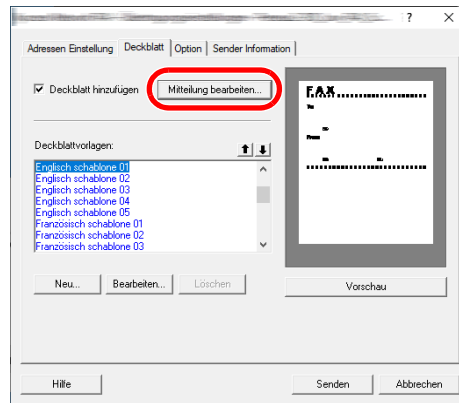

- 2 Geben Sie die Mitteilung für den Empfänger im Deckblatt ein und bestätigen Sie mit **[OK]**.

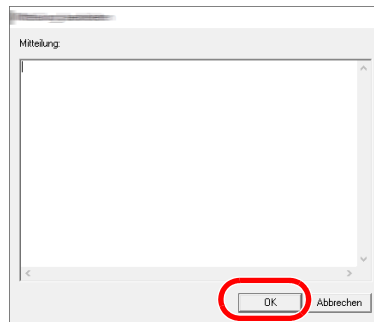

Eigenschaft	Beschreibung
Mitteilung	Es können bis zu 1.000 Zeichen eingegeben werden.

## 9 Übertragung

- Um die Übertragung zu starten, klicken Sie auf **[Senden]**.

## Standarddeckblatt festlegen

Wird in den Standardeinstellungen ein Deckblatt festgelegt, kann der Schritt zur Auswahl eines Deckblatts übersprungen werden.

### Vorlage auswählen

Wählen Sie eine Deckblattvorlage aus, die in den Standardeinstellungen gespeichert werden soll. Gehen Sie wie folgt vor.

#### 1 Fenster der Standardeinstellungen öffnen.

Führen Sie die in Fenster der Standardeinstellungen beschriebenen Schritte aus und öffnen Sie das Fenster [**Standardeinstellungen**].

➔ [Fenster der Standardeinstellungen \(Seite 6-10\)](#)

#### 2 Deckblatt hinzufügen.

Klicken Sie auf die Karteikarte [**Deckblatt**] und aktivieren Sie das Kontrollkästchen [**Deckblatt hinzufügen**].

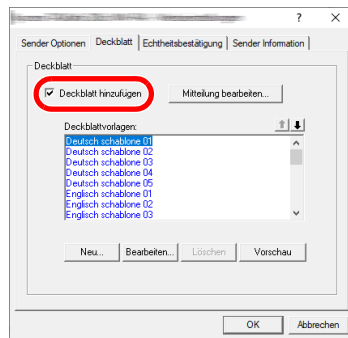

#### 3 Deckblatt auswählen.

Wählen Sie ein Deckblatt aus der Liste der [**Deckblattvorlagen**] aus.



#### HINWEIS

Es können eigene Deckblätter angelegt werden.

➔ [Neue Deckblätter anlegen \(Seite 6-27\)](#)

## 4 Inhalt des Deckblatts prüfen.

- 1 Klicken Sie auf [**Vorschau**]. Es wird eine Vorschau des gewählten Deckblatts angezeigt.

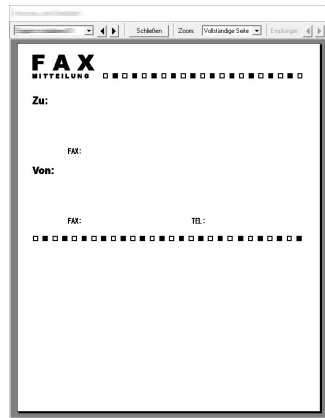

Um eine andere Vorlage anzuzeigen, benutzen Sie die Pull-Down-Liste und wählen Sie mit [◀] oder [▶] eine andere Vorlage aus. Der Standardzoomfaktor der Vorlage kann in einem Bereich zwischen 25 und 250 % in der Drop-down-Liste geändert werden.

- 2 Klicken Sie auf [**Schließen**].

## 5 Mitteilung bearbeiten.

- 1 Klicken Sie auf [**Mitteilung bearbeiten**].

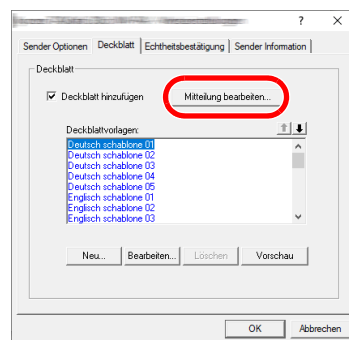

- 2 Geben Sie die Mitteilung für den Empfänger im Deckblatt ein und bestätigen Sie mit [**OK**].  
Es können bis zu 1.000 Zeichen eingegeben werden.

## 6 Mit [**OK**] bestätigen.

## Informationen über den Absender

Speichern Sie die Informationen über den Absender ab, die im Deckblatt erscheinen sollen.



### HINWEIS

Für weitere Informationen zum Speichern eines Deckblatts siehe auch

➔ [\(4\) Karteikarte Sender Information \(Seite 6-13\)](#)

## Neue Deckblätter anlegen

Gehen Sie wie folgt vor, um eigene Deckblätter anzulegen.

### 1 Fenster der Standardeinstellungen öffnen.

Führen Sie die in Fenster der Standardeinstellungen beschriebenen Schritte aus und öffnen Sie das Fenster **[Standardeinstellungen]**.

➔ [Fenster der Standardeinstellungen \(Seite 6-10\)](#)

### 2 Deckblattvorlagen bearbeiten

1 Klicken Sie auf die Karteikarte **[Deckblatt]**, aktivieren Sie das Kontrollkästchen **[Deckblatt hinzufügen]** und klicken Sie auf **[Neu...]**. Die Anzeige **[Deckblatt bearbeiten]** erscheint.

- 2 Geben Sie die Zeichen ein.  
In der Menüleiste klicken Sie auf [**Einfügen**] und dann auf [**Textfeld**]. Danach schieben Sie das Textfeld mit der Maus an die gewünschte Position und geben den Text ein.

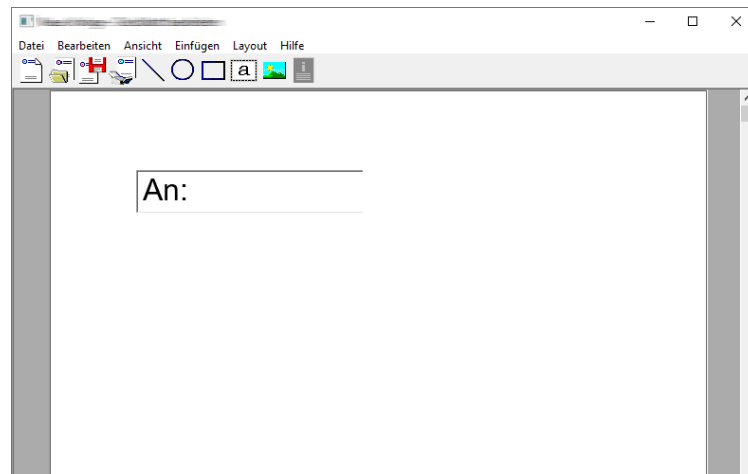

- 3 Textfeld verschieben.  
Im Menü [**Einfügen**] der Menüleiste wählen Sie das zu verschiebende Textfeld aus.

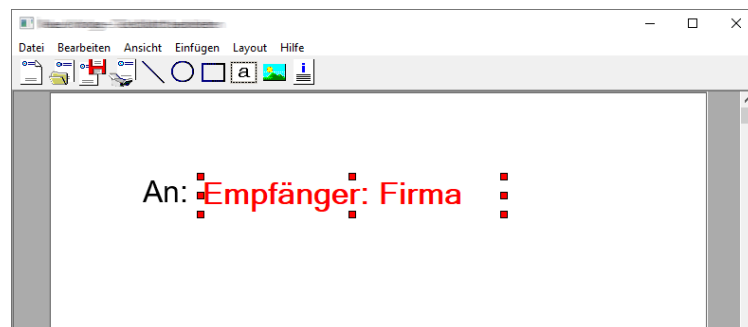

 **WICHTIG**

Werden zu viele Zeichen eingegeben, geht die Information über das Textfeld hinaus und einige Zeichen werden abgeschnitten. Wählen Sie daher die Größe des Textfelds ausreichend groß und verringern Sie die Schriftgröße, so dass die Information in das Textfeld passt.

 **HINWEIS**

Bei einer Faxübertragung werden die Informationen der Standardeinstellungen und der Empfängereinstellungen automatisch in die betreffenden Felder eingetragen.

Folgende Textfelder können benutzt werden. Benutzen Sie diese, wenn nötig.

Menüpunkt		Anzeige in der Vorlage	Eingegebene Information
<b>Ziel</b>	<b>Firma</b>	Empfänger - Firma	Firmenname des Empfängers
	<b>Abteilung</b>	Empfänger - Abteilung	Abteilungsname des Empfängers
	<b>Name</b>	Empfänger - Name	Name des Empfängers
	<b>Adresse</b>	Empfänger - Adresse	Faxnummer des Empfängers
	<b>Alle</b>	Nehmen Sie bei allen vier Punkten Eingaben vor.	
<b>Sender</b>	<b>Firma</b>	Sender - Firma	Firmenname des Senders
	<b>Abteilung</b>	Sender - Abteilung	Abteilungsname des Senders
	<b>Name</b>	Sender - Name	Name des Senders
	<b>Faxnummer</b>	Sender - Faxnummer	Faxnummer des Senders
	<b>Telefonnummer</b>	Sender - Telefonnummer	Telefonnummer des Senders
	<b>Alle</b>	Nehmen Sie bei allen vier Punkten Eingaben vor.	
<b>Kommentar</b>		Kommentar	Mitteilung im Deckblatt

- 4 Verteilen Sie die Werte, Textfelder oder ähnliches auf dem Deckblatt wie gewünscht.



**HINWEIS**

Weitere Hinweise bezüglich der Vorgehensweise finden Sie in der Hilfe.

- 5 Klicken Sie in der Menüleiste auf [**Datei**] und dann auf [**Speichern unter**]. Geben Sie den Dateinamen ein und klicken Sie auf [**Speichern**].

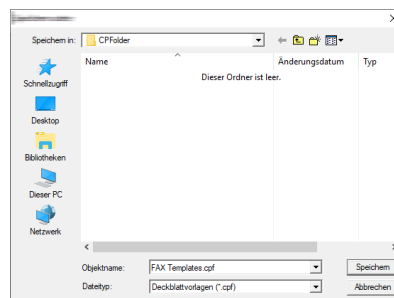

- 6 Schließen Sie die Anzeige [**Deckblatt bearbeiten**].

- 7 Die neue Vorlage wird als erstes in der Liste angezeigt und kann nun verwendet werden.

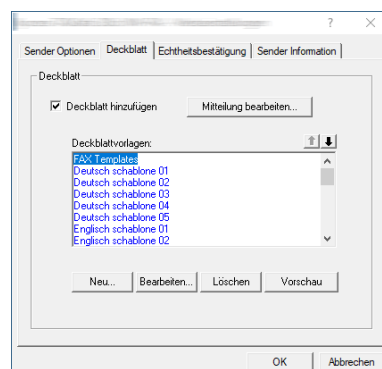

## Übertragungssteuerung

Gehen Sie wie folgt vor, wenn Sie den Status der aktuellen Faxübertragung über Ihren Computer feststellen oder die Übertragung abbrechen wollen.

Sobald die Übertragung eingeleitet wird, wird in der Windows-Taskleiste ein kleines Übertragungssymbol angezeigt.



- 1 **Doppelklicken auf das Symbol öffnet die Übertragungssteuerung und der Status aller Übertragungen wird angezeigt.**

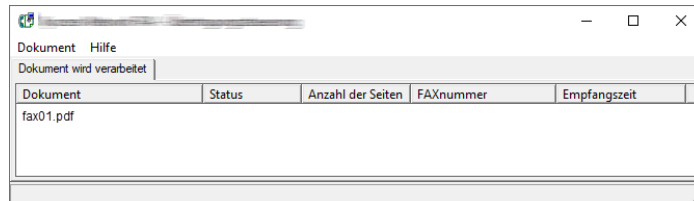

Um eine Übertragung abbrechen, wählen Sie die Übertragung aus und anschließend **[Abbrechen]** im Menü **Dokument**.

### Übertragungssteuerung beenden

Rechtsklicken Sie auf das Symbol der Übertragungssteuerung und wählen Sie **[Beenden]**.

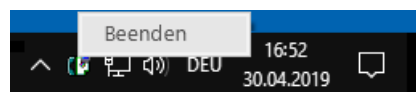



# 7 Aufträge verwalten

In diesem Kapitel werden folgende Themen behandelt:

Übertragungsergebnis und Sendestatus prüfen .....	7-2
Journal der Faxaufträge .....	7-3
Anzeige der Auftragsjournale .....	7-3
Beschreibung der Anzeige Auftragsjournal .....	7-4
Details im Auftragsjournal prüfen .....	7-5
Administrationsberichte drucken .....	7-7
Sendeergebnis-Bericht .....	7-7
Bild eines Netzwerkfaxes anhängen .....	7-8
Bericht für vor der Sendung gelöschte Aufträge .....	7-8
Empfangsformat .....	7-8
Faxempfangsergebnis-Bericht .....	7-9
Aktivitätsbericht .....	7-10
Aktivitätsbericht drucken .....	7-10
Automatischer Druck .....	7-10
Statusseite .....	7-11
Bericht des Faxempfangsergebnisses per E-Mail versenden .....	7-12
Bestätigungsanzeige für Ziele .....	7-13

# Übertragungsergebnis und Sendestatus prüfen

Sie können folgende Tools verwenden, um die Ergebnisse von Faxübertragungen und den Status von Sendungen zu prüfen.

Tool	Anzeigeort	Zu prüfende Inhalte	Zeitpunkt der Prüfung	Siehe
<b>Prüfung des Verlaufs von Fax-Aufträgen</b>	Berührungsanzeige	Protokoll der letzten 100 Sende- und Empfangsergebnisse	Jederzeit	<a href="#">7-3</a>
<b>Sendeergebnis-Bericht/ Empfangsergebnis-Bericht</b>	Gedruckter Bericht	Die letzten Sende- oder Empfangsergebnisse	Automatischer Druck nach jedem Sende- oder Empfangsvorgang („Kein Druck“ oder „Nur Fehler“ wahlweise verfügbar.)	<a href="#">7-7</a>
<b>Aktivitätsbericht</b>	Gedruckter Bericht	Die letzten 50 Sende- oder Empfangsergebnisse	Jederzeit und automatischer Druck nach jeweils 50 Sende-/Empfangsvorgängen	<a href="#">7-10</a>
<b>Statusseite</b>	Gedruckter Bericht	Gespeicherte Daten der lokalen Faxkennung, des lokalen Faxnamens, der Fax-Leitungseinstellungen etc.	Jederzeit	<a href="#">7-11</a>
<b>Bericht des Faxempfangsergebnisses per E-Mail</b>	PC	Faxempfang	Faxempfang wird per E-Mail gemeldet.	<a href="#">7-12</a>

# Journal der Faxaufträge

Sie können das Protokoll der letzten 16 Sende- und Empfangsergebnisse zur Durchsicht anzeigen.

## HINWEIS

Auch wenn die Kostenstellenabrechnung aktiviert ist, werden die letzten 16 Sende- und Empfangsergebnisse unabhängig von der Konto-ID angezeigt.

Für weitere Hinweise zur Prüfung der Auftragsjournale siehe auch

➔ *Bedienungsanleitung* des Geräts

## Anzeige der Auftragsjournale

### 1 Anzeige aufrufen.

- 1 Wählen Sie die Taste [**Status/Druckabbr.**].
- 2 Tippen Sie auf [**Sendeaufträge**], um die Sendeergebnisse anzuzeigen, auf [**Druckaufträge**], um die Empfangsergebnisse anzuzeigen und auf [**Speicheraufträge**], um die Ergebnisse des Speicherns in eigenen Faxboxen und der Abrufbox anzuzeigen. Wählen Sie dann [**Protokoll**].

### 2 Prüfen

- 1 Wählen Sie [**Auftragstyp**] und dann „Fax“ oder „Faxserver“.

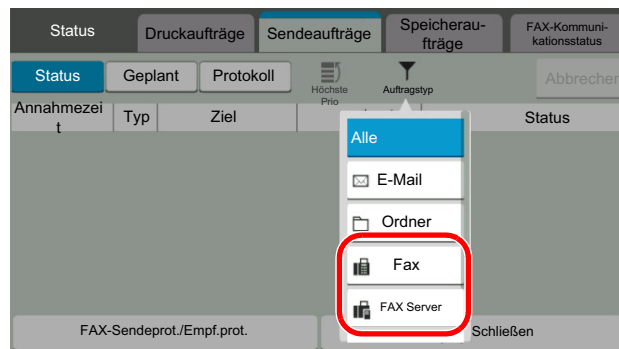

- 2 Wählen Sie [**Schließen**], um das Auftragsjournal zu verlassen.

## Beschreibung der Anzeige Auftragsjournal

Die in den Auftragsjournalen angezeigten Einträge und die Funktionen der einzelnen Tasten werden nachstehend erklärt.

### Journal der Druckaufträge

Anzeige/Taste	Beschreibung
<b>Enddatum</b>	Datum des Auftrages
<b>Typ</b>	Das Symbol zeigt den Auftragsstyp an.  Faxempfang
<b>Auftragsname</b>	Auftragsname oder Dateiname
<b>Benutzername</b>	Benutzername Bleibt leer, wenn keine Informationen verfügbar sind
<b>Ergebnis</b>	Das Ergebnis wird angezeigt. Fertig: Auftrag wurde ordnungsgemäß beendet. Abgebrochen: Der Auftrag wurde abgebrochen. Fehler: Der Auftrag wurde aufgrund eines Fehlers nicht korrekt ausgeführt.
<b>Auftragsstyp</b>	Ein bestimmter Auftragsstyp kann angezeigt werden (in dieser Abbildung ist dies ein empfangendes Fax).
<b>[...] (Infosymbol)</b>	Wählen Sie einen Auftrag aus der Liste und wählen Sie diese Taste, um Detailinformationen des Auftrags anzuzeigen. ➔ <a href="#">Details im Auftragsjournal prüfen (Seite 7-5)</a>

### Journal der Sendeaufträge

Anzeige/Taste	Beschreibung
<b>Enddatum</b>	Datum des Auftrages
<b>Typ</b>	Das Symbol zeigt den Auftragsstyp an.  Faxübertragung
<b>Ziel</b>	Empfänger (Name oder Faxnummer)
<b>Benutzername</b>	Benutzername Bleibt leer, wenn keine Informationen verfügbar sind
<b>Ergebnis</b>	Das Ergebnis wird angezeigt. Fertig: Auftrag wurde ordnungsgemäß beendet. Abgebrochen: Der Auftrag wurde abgebrochen. Fehler: Der Auftrag wurde aufgrund eines Fehlers nicht korrekt ausgeführt. Warten: Obwohl die Bestätigung der Gegenseite bisher nicht vorliegt, wurde der Auftrag beendet.
<b>Auftragsstyp</b>	Ein bestimmter Auftragsstyp kann angezeigt werden (in dieser Abbildung ist dies ein empfangendes Fax).
<b>[...] (Infosymbol)</b>	Wählen Sie einen Auftrag aus der Liste und wählen Sie diese Taste, um Detailinformationen des Auftrags anzuzeigen. ➔ <a href="#">Details im Auftragsjournal prüfen (Seite 7-5)</a>

## Journal der Speicheraufträge

Anzeige/Taste	Beschreibung
<b>Enddatum</b>	Datum des Auftragendes
<b>Typ</b>	Das Symbol zeigt den Auftragstyp an.  Faxempfang
<b>Auftragsname</b>	Auftragsname
<b>Benutzername</b>	Benutzername Bleibt leer, wenn keine Informationen verfügbar sind
<b>Ergebnis</b>	Das Ergebnis wird angezeigt. Fertig: Auftrag wurde ordnungsgemäß beendet. Abgebrochen: Der Auftrag wurde abgebrochen. Fehler: Der Auftrag wurde aufgrund eines Fehlers nicht korrekt ausgeführt.
<b>Auftragstyp</b>	Ein bestimmter Auftragstyp kann angezeigt werden.
<b>[...] (Infosymbol)</b>	Wählen Sie einen Auftrag aus der Liste und wählen Sie diese Taste, um Detailinformationen des Auftrags anzuzeigen. ➔ <a href="#">Details im Auftragsjournal prüfen (Seite 7-5)</a>

### HINWEIS

In einer Abrufbox gespeicherte Aufträge erscheinen als Scanaufträge (  ).

## Details im Auftragsjournal prüfen

Sie können die detaillierten Informationen der einzelnen Aufträge prüfen.

### Details im Auftragsjournal anzeigen

- 1 Wählen Sie die Taste **[Status/Druckabbr.]**.
- 2 **[Druckaufträge]**, **[Sendeaufträge]** oder **[Speicheraufträge]** > **[Protokoll]**.
- 3 Den zu prüfenden Auftrag auswählen > **[...]** (Infosymbol).  
 Die Detailinformationen über den ausgewählten Auftrag werden angezeigt.



Das Screenshot zeigt ein Pop-up-Fenster mit dem Titel 'Job-Nr.:'. Rechts oben befindet sich ein 'Schließen' Button. Die Liste der Details enthält:

- Job-Nr.: 1
- Auftragsname: (leer)
- Auftragstyp: Sendeauftrag - FAX 
- Ziel: 1
- Ergebnis/Ziel: Fertig. 
- Benutzername: (leer)

### HINWEIS

Elemente, die nicht angezeigt werden, erscheinen durch hoch und runter Wischen.

- 4 Wählen Sie **[Schließen]**, um das Auftragsjournal zu verlassen.

## Beschreibung der Detailanzeige

Eigenschaft	Beschreibung
<b>Job-Nr.</b>	Auftragsannahmenummer
<b>Auftragsname</b>	Auftragsname
<b>Auftragstyp</b>	Auftragstyp
<b>Ziel</b>	Die Anzahl der Ziele wird angezeigt.
<b>Ergebnis (Ergebnis/Ziel)</b>	Das Ergebnis wird angezeigt. Fertig: Auftrag wurde ordnungsgemäß beendet. Abgebrochen: Der Auftrag wurde abgebrochen. Fehler: Der Auftrag wurde aufgrund eines Fehlers nicht korrekt ausgeführt. Wählen Sie [☰] (Infosymbol), um das Ergebnis für jedes Ziel zu prüfen.
<b>Benutzername</b>	Benutzername Bleibt leer, wenn keine Informationen verfügbar sind
<b>Annahmezeit</b>	Zeit, zu der der Auftrag angenommen wurde
<b>Endzeit</b>	Zeitpunkt, an dem der Auftrag beendet wurde
<b>Originalseiten</b>	Anzahl der Seiten des Faxdokuments
<b>Farbe &amp; Schwarz/weiß</b>	Beim Scannen verwendeter Farbmodus
<b>Verbunden mit</b>	Auf der Gegenstelle gespeicherter lokaler Faxname oder lokale Faxkennung (für Faxempfang und manuellen Empfang). Bleibt leer, wenn keine Informationen verfügbar sind
<b>Druckseiten</b>	Anzahl der gedruckten Seiten

# Administrationsberichte drucken

Sie können diverse Administrationsberichte drucken, um die Ergebnisse der Faxübertragung oder den Status der eingerichteten Funktionen zu prüfen.

## Sendeergebnis-Bericht

Wenn Sie ein Fax senden, können Sie als Sendebestätigung einen Bericht ausdrucken. Sie können in dem Sendebericht auch ein Bild des Faxes ausdrucken.

### 1 Anzeige aufrufen.

Taste [**Startseite**] > [...] > [**Systemmenü**] > [**Mitteilung/Bericht**] > „Ergebnisbericht-Einstell.“ [**Sendeergebnis-Bericht**] > [**Fax**]

### 2 Einstellungen vornehmen.

- 1 Wählen Sie [**Aus**] (kein Druck), [**Ein**] (Druck), [**Nur bei Fehler**] oder [**Für jeden Auftrag angeben**].



#### HINWEIS

Wenn Sie [**Für jeden Auftrag angeben**] gewählt haben, können Sie für die Übertragung einen Sendeergebnis-Bericht einrichten.

➔ [Fax-Sendebericht \(Seite 3-27\)](#)

- 2 Wenn Sie [**Ein**], [**Nur bei Fehler**] oder [**Für jeden Auftrag angeben**] gewählt haben, müssen Sie auch angeben, ob das Bild der gesendeten Seite ausgedruckt werden soll, indem Sie [**Aus**] (Bild des gesendeten Faxes wird nicht gedruckt), [**Teilbild**] (Es wird nur ein Teil gedruckt) oder [**Ganzes Bild**] (Komplettes Bild des gesendeten Faxes wird gedruckt) wählen.

#### Mit Bild des gesendeten Faxes

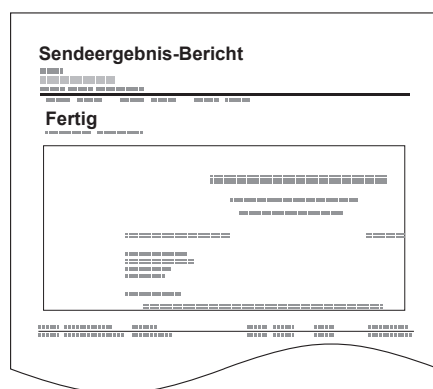

#### Ohne Bild des gesendeten Faxes

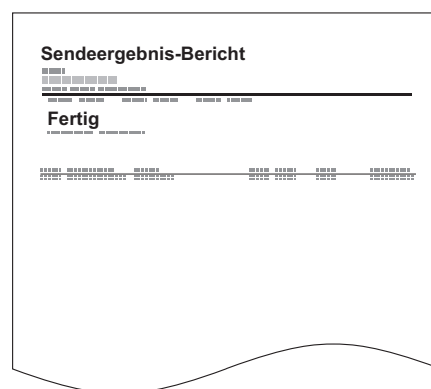

## Bild eines Netzwerkfaxes anhängen

Wählen Sie, ob das Bild, das Sie an einen Aktivitätsbericht anhängen möchten, eine [Nachricht] oder ein [Deckblatt] sein soll, wenn Sie Netzwerkfax verwenden.

### HINWEIS

Diese Einstellung wird bei folgenden Einstellungen angezeigt: Für [Sendeergebnis-Bericht] > [Fax] > wählen Sie [Ein], [Nur bei Fehler] oder [Für jeden Auftrag angeben] und der Anhang des gesendeten Bildes wird auf [Teilbild] oder [Ganzes Bild] eingestellt.

➔ [Sendeergebnis-Bericht \(Seite 7-7\)](#)

### 1 Anzeige aufrufen.

Taste [Startseite] > [...] > [Systemmenü] > [Mitteilung/Bericht] > „Ergebnisbericht-Einstell.“ [Sendeergebnis-Bericht] > [Fax]

### 2 Einstellungen vornehmen.

Wählen Sie für „Bild (Netzwerkfax)“ [Nachricht] oder [Deckblatt].

## Bericht für vor der Sendung gelöschte Aufträge

Es kann ein Bericht gedruckt werden, wenn ein Auftrag vor der Sendung gelöscht wird.

### HINWEIS

Diese Anzeige erfolgt nicht, wenn sowohl die Einstellung E-Mail/Ordner als auch Fax im Sendergebnisbericht auf [Aus] stehen.

### 1 Anzeige aufrufen.

Taste [Startseite] > [...] > [Systemmenü] > [Mitteilung/Bericht] > „Ergebnisbericht-Einstell.“ [Sendeergebnis-Bericht]

### 2 Einstellungen vornehmen.

Wählen Sie für „Vor Sendung abgebrochen“ [Aus] oder [Ein].

## Empfangsformat

Die im Senderbericht ausgedruckten Daten des Empfängers können ausgewählt werden.

Der Name und das Ziel, die auf dem Sendergebnis-Bericht erscheinen, werden dem Adressbuch entnommen.

Wird [Ziel oder Name] ausgewählt, wird entweder der im Adressbuch hinterlegte Name (Zielname) oder das Ziel (Faxnr.) angezeigt.

Wird [Ziel und Name] ausgewählt, werden sowohl der Name (Zielname) als auch das Ziel (Faxnr.) angezeigt.

Wenn das Ziel direkt eingegeben wurde, wird nur das Ziel (Faxnr.) angezeigt.

### 1 Anzeige aufrufen.

Taste [Startseite] > [...] > [Systemmenü] > [Mitteilung/Bericht] > „Ergebnisbericht-Einstell.“ [Sendeergebnis-Bericht] > [Empfangsformat]

### 2 Einstellungen vornehmen.

Wählen Sie [Name oder Ziel] oder [Name und Ziel].



## Faxempfangsergebnis-Bericht

Wenn Sie ein Fax empfangen, können Sie als Empfangsbestätigung einen Bericht ausdrucken.

### HINWEIS

Sie können sich anstatt der Prüfung des Empfangsergebnisberichts den Faxempfang auch per E-Mail melden lassen.

➔ [Bericht des Faxempfangsergebnisses per E-Mail versenden \(Seite 7-12\)](#)

### 1 Anzeige aufrufen.

Taste [**Startseite**] > [...] > [**Systemmenü**] > [**Mitteilung/Bericht**] > „Ergebnisbericht-Einstell.“ [**Sendeergebnis-Bericht**] > [**Fax-Ergebnisbericht**]

### 2 Einstellungen vornehmen.

Wählen Sie [**Aus**] (kein Druck), [**Ein**] (Druck) oder [**Fehler u. weiterleiten**].

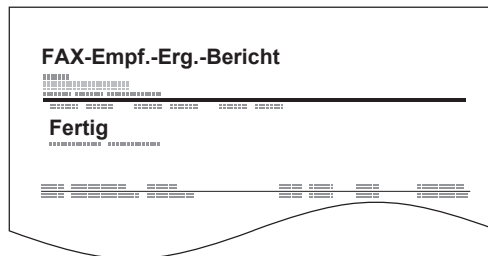

# Aktivitätsbericht

Der Aktivitätsbericht besteht aus den Faxempfangs- und -sendeberichten. In jedem Bericht werden die letzten 50 gesendeten oder empfangenen Faxdokumente aufgelistet. Wenn der automatische Druck ausgewählt ist, wird der Bericht automatisch ausgedruckt, nachdem 50 Faxe gesendet oder empfangen wurden.

## Aktivitätsbericht drucken

Die Daten über die letzten 50 gesendeten oder empfangenen Faxe werden ausgedruckt.

### 1 Anzeige aufrufen.

Taste [**Status/Druckabbr.**] > [**FAX-Sendeprot./Empf.prot.**]

### 2 Drucken

1 Wählen Sie [**FAX-Sende-Protokoll**], um den Sendebericht zu drucken und [**FAX-Empf.prot.**], um den Empfangsbericht auszudrucken.

2 [**Bericht drucken**] > [**Drucken**]  
Die Liste wird gedruckt.

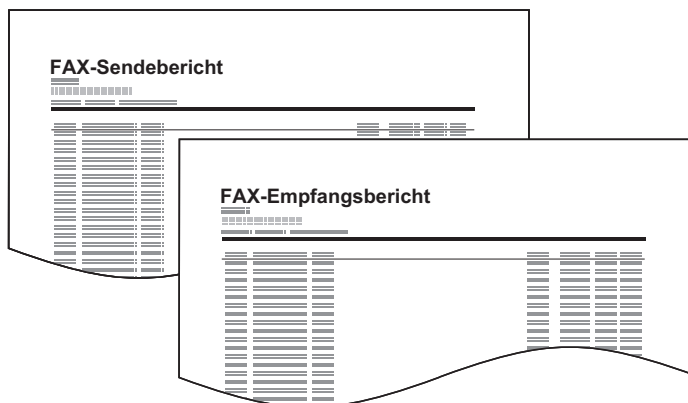

#### HINWEIS

Sie können einen angezeigten Faxauftrag auswählen und [] (Infosymbol) wählen, um Detailinformationen zu dem Auftrag anzuzeigen.

## Automatischer Druck

Der Aktivitätsbericht wird nach 50 gesendeten oder empfangenen Faxen automatisch ausgedruckt.

### 1 Anzeige aufrufen.

Taste [**Startseite**] > [...] > [**Systemmenü**] > [**Mitteilung/Bericht**] > „Fax-Kommunikationsbericht“ [**Fax-Bericht Ausgang**] oder [**Fax-Bericht Eingang**]

### 2 Einstellungen vornehmen.

„Automatischer Druck“ [**Aus**] (kein Druck) oder [**Ein**] (Druck)

# Statusseite

Eine Statusseite enthält eine Reihe von Informationen über Einstellungen des Benutzers. Faxbezogene Informationen umfassen die lokale Faxkennung, den lokalen Faxnamen, die Faxleitungseinstellungen usw. Sie können diese Informationen ausdrucken.

## 1 Anzeige aufrufen.

Taste [**Startseite**] > [...] > [**Systemmenü**] > [**Mitteilung/Bericht**] > „Druckbericht/Liste“  
[**Druckbericht/Liste**]

## 2 Drucken

[**Statusseite**] > [**Drucken**]

Eine Statusseite wird ausgedruckt.

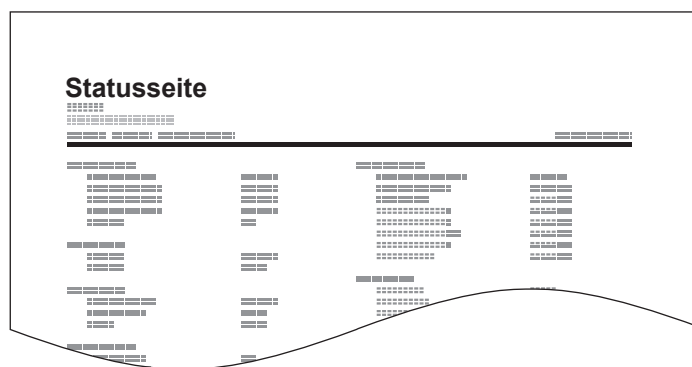

# Bericht des Faxempfangsergebnisses per E-Mail versenden

Sie können sich anstatt der Prüfung des Empfangsergebnisberichts den Faxempfang auch per E-Mail melden lassen.

```
Job No.: 000019
Result: OK
End Time: Sun 24Oct2010 14:53:38
File Name: doc23042006145300

Result Job Type Address
-----
OK FAX 123456

-----
XX-XXXX
[00:c0:ee:1a:01:24]
-----
```



## HINWEIS

Diese Einstellung wird angezeigt, wenn die Einstellung für Faxempfangsergebnis-Bericht auf **[Ein]** oder **[Fehler u. weiterleiten]** gesetzt ist.

➔ [Faxempfangsergebnis-Bericht \(Seite 7-9\)](#)

Wenn die Einstellung auf **[Fehler u. weiterleiten]** gesetzt ist, wird die Benachrichtigung per E-Mail ausgeführt, wenn ein Fehler auftritt oder ein Subadressenfax empfangen wird.

## 1 Anzeige aufrufen.

Taste **[Startseite]** > [...] > **[Systemmenü]** > **[Mitteilung/Bericht]** > „Ergebnisbericht-Einstell.“ **[Sendeergebnis-Bericht]** > **[Typ Empf.ergebnisbericht]** > **[E-Mail]**

## 2 Ziel wählen.

### Auswahl aus dem Adressbuch

1 **[E-Mail aus Adressbuch]** >  **Adressbuch**

2 Wählen Sie das gewünschte Ziel aus dem Adressbuch und bestätigen Sie mit **[OK]**.



## HINWEIS

Zur Auswahl von Zielen aus dem Adressbuch siehe auch

➔ [Ziel aus dem Adressbuch wählen \(Seite 3-9\)](#)

### E-Mail-Adresse eingeben

1 Wählen Sie **[E-Mail-Adresseingabe]**.

2 Geben Sie die Adresse des Ziels ein und bestätigen Sie mit **[OK]**.

Für weitere Hinweise zur Zeicheneingabe siehe auch

➔ [Zeicheneingabe \(Seite 10-2\)](#)

# Bestätigungsanzeige für Ziele

Wurde [**Ein**] für die Option „Ziel vor Senden prüfen“ gewählt, erscheint eine Bestätigungsanzeige, sobald Sie die Taste [**Start**] gedrückt haben.

➔ [Ziel vor Senden prüfen \(Seite 8-13\)](#)

Gehen Sie wie folgt vor.

## 1 Alle Ziele prüfen.

Rollen Sie die Anzeige nach unten und bestätigen Sie alle Ziele. Durch die Auswahl von [] (Infosymbol) werden detaillierte Informationen zum ausgewählten Ziel angezeigt.



### HINWEIS

Stellen Sie sicher, dass jedes Ziel auf der Berührungsanzeige geprüft wird. Die Auswahl [**Prüfen**] ist nur möglich, wenn Sie alle Ziele bestätigt haben.

## 2 Ziel ändern.

### Ziel löschen

1 Um ein Ziel zu löschen, wählen Sie das zu löschende Ziel.

2 [**Löschen**] () > [**Löschen**]  
Das Ziel wurde gelöscht.

### Ziel hinzufügen

Um ein Ziel hinzuzufügen, wählen Sie [**Schließen**] und kehren damit zur Bestätigungsanzeige zurück.

## 3 Wählen Sie [**Prüfen**].

Wenn Sie die Überprüfung abgeschlossen haben, wählen Sie [**Prüfen**].

## 4 Wählen Sie die Taste [**Start**].

Die Sendung beginnt.

# 8 Faxeinstellungen

In diesem Kapitel werden folgende Themen behandelt:

Fax-Grundeinstellungen .....	8-2
Grundlegende Bedienung .....	8-2
Einstellungen im Systemmenü .....	8-3
Geräteeinstellungen .....	8-4
Mitteilung/ Bericht .....	8-6
Funktionseinstellungen .....	8-8
Sicherheits-Einstellungen .....	8-16
Sendebeschränkungen .....	8-17
Zulässige Faxnummern speichern .....	8-19
Zulässige Faxnummer ändern .....	8-20
Zulässige Faxnummer löschen .....	8-20
Abzuweisende Faxnummern speichern .....	8-21
Abzuweisende Faxnummern ändern .....	8-21
Abzuweisende Faxnummer löschen .....	8-22
Zulässige ID-Nummer speichern .....	8-22
Zulässige ID-Nummer ändern .....	8-23
Zulässige ID-Nummer löschen .....	8-23
Sendebeschränkungen einstellen .....	8-24
Empfangsbeschränkungen einstellen .....	8-24
Empfang unbekannter Nummern .....	8-25
Unzulässige Zeit .....	8-26
Zugangsverwaltung .....	8-27

# Fax-Grundeinstellungen

Dieser Abschnitt erklärt die Faxeinstellungen im Systemmenü.

## Grundlegende Bedienung

### 1 Anzeige aufrufen.

Wählen Sie die Taste [**Startseite**] > [...] > [**Systemmenü**].

### 2 Funktion wählen.

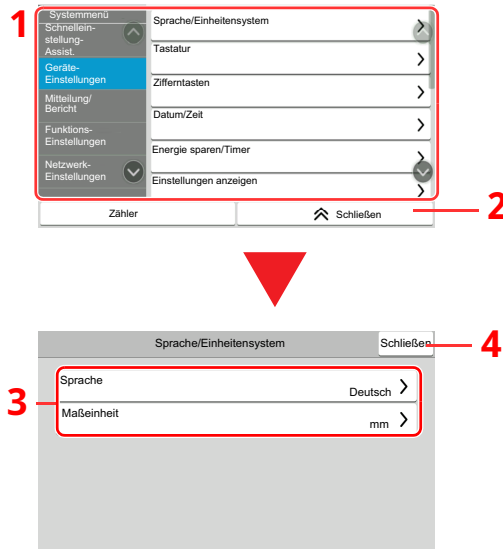

- 1 Anzeige der Menüpunkte im Systemmenü. Elemente, die nicht angezeigt werden, erscheinen durch hoch und runter Wischen.
- 2 Kehrt zur vorherigen Anzeige zurück.
- 3 Zeigt die Menüpunkte für Einstellungen an. Wählen Sie die gewünschte Taste, um das Eingabefenster der jeweiligen Einstellung zu öffnen.
- 4 Kehrt zur vorherigen Anzeige zurück.

### 3 Einstellungen vornehmen.

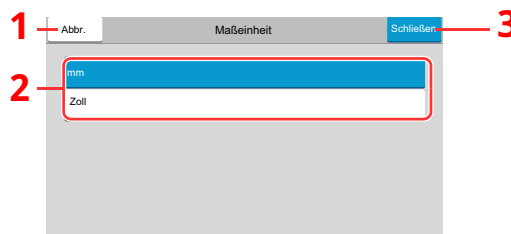

- 1 Kehrt zur vorherigen Anzeige des Menüs zurück, ohne Änderungen vorzunehmen.
- 2 Geben Sie eine Einstellung ein, indem Sie sie auswählen, und kehren Sie zur vorherigen Anzeige zurück.
- 3 Bestätigt die Einstellungen und verlässt die Anzeige.

#### HINWEIS

Ist die Benutzerverwaltung aktiviert, können Sie die Einstellungen nur ändern, wenn Sie sich mit Administratorrechten, oder als Benutzer anmelden, der Berechtigungen besitzt, diese Einstellungen zu konfigurieren.

Die Werkseinstellungen für Benutzernamen und Passwort lauten:

Falls die Standardeinstellungen einer Funktion geändert wurden, ist es möglich, in der jeweiligen Funktionsanzeige die Taste [**Zurücks.**] zu wählen, um die Änderungen sofort wirksam werden zu lassen.

Login-Benutzername: 458ci:4500, 358ci:3500

Login-Passwort: 458ci:4500, 358ci:3500

Unter Einstellungen im Systemmenü auf den folgenden Seiten finden Sie Informationen zu den Einstellungen. Nehmen Sie die gewünschten Einstellungen vor.

## Einstellungen im Systemmenü

Die Einstellungen der Faxfunktionen im Systemmenü werden im Folgenden erklärt.



### HINWEIS

Für weitere Informationen über andere Einstellungen außer Fax siehe auch

➔ *Bedienungsanleitung* des Geräts

Eigenschaft	Beschreibung	Siehe
<b>Schnelleinstellung Assistent</b>	Sie können Einstellungen für das Gerät mittels eines Assistenten vornehmen.	—
<b>Faxeinstellung</b>	Sie können Faxeinstellungen mittels eines Assistenten vornehmen.	2-12
<b>Geräteeinstellungen</b>	Einstellungen für allgemeingültige Funktionen des Geräts.	8-4
<b>Datum/Zeit</b>	Legen Sie das Datum und die Uhrzeit am Gerätestandort fest. Für weitere Informationen siehe auch ➔ <a href="#">Datum und Uhrzeit einstellen (Seite 2-14)</a>	—
<b>Einstellungen für das Display</b>	Legt die Anzeigeeinstellungen der Berührungsanzeige fest.	8-4
<b>Ton</b>	Mit dieser Funktion können Sie Signaltöne während des Gerätebetriebs festlegen.	8-5
<b>Papierzuführung</b>	Legt die Einstellungen von Papier und Papierquelle fest.	8-5
<b>Zuweisung Funktionstaste</b>	Weist jeder Funktionstaste eine Funktion zu.	8-6
<b>Mitteilung/ Bericht</b>	Sie können Berichte ausdrucken, um Einstellungen, Protokolle und den Status des Geräts zu überprüfen. Die Standardeinstellungen für den Druck der Ergebnisberichte können konfiguriert werden.	8-6
<b>Druckbericht/Liste</b>	Sie können zahlreiche unterschiedliche Berichte und Listen drucken.	8-6
<b>Ergebnisbericht-Einstell.</b>	Legt Einstellungen für Sende- und Empfangsbenachrichtigungen fest.	8-7
<b>Faxkommunikationsbericht</b>	Legt die Einstellungen für Faxbenachrichtigungen fest.	8-7



Eigenschaft	Beschreibung	Siehe
<b>Funktionseinstellungen</b>	Legt Einstellungen für Kopier-, Sende- und Dokumentenboxfunktionen fest.	8-8
<b>Funktionsstandardwerte</b>	Die Grundeinstellungen werden automatisch wieder eingestellt, wenn das Gerät aufgeheizt hat oder die Taste <b>[Zurücks.]</b> gewählt wird. Legt die Grundeinstellungen für Einstellungen zum Kopieren und Senden fest. Wenn Sie häufig benutzte Funktionen als Grundeinstellungen festlegen, wird die Abwicklung von Aufträgen vereinfacht.	8-8
<b>Fax</b>	Einstellungen für den Faxbetrieb.	8-8
<b>Adressbuch</b>	Legt die Einstellungen für das Adressbuch fest. Für weitere Hinweise zum Adressbuch siehe auch ➔ <a href="#">Ziel im Adressbuch hinzufügen (Seite 2-15)</a>	—
<b>Zielwahltasten</b>	Legt die Einstellungen für Zielwahltasten fest. Für weitere Hinweise zu den Zielwahltasten siehe auch ➔ <a href="#">Ziel auf einer Zielwahltaste speichern (Seite 2-21)</a>	—
<b>Weiterleitungseinstellungen</b>	Legt die Weiterleitungseinstellungen fest. Für weitere Hinweise zu den Weiterleitungseinstellungen siehe auch: ➔ <a href="#">Speicherweiterleitung (Seite 5-2)</a>	—
<b>Eigene Faxbox</b>	Legt Einstellungen für die eigene Faxbox fest. Für weitere Hinweise zur eigenen Faxbox siehe auch: ➔ <a href="#">Funktion der eigenen Faxbox (Seite 5-9)</a>	—
<b>Faxspeicherempfangsbox</b>	Geben Sie an, ob erhaltene Faxe sofort gedruckt oder ob sie in der Faxspeicherempfangsbox gesichert werden sollen.	8-15
<b>Status</b>	Legt die Einstellungen für den Status fest.	8-15
<b>Sicherheitseinstellungen</b>	Legt die Sicherheitseinstellungen fest.	8-16

## Geräteeinstellungen

Einstellungen für allgemeine Funktionen des Geräts.

### Einstellungen anzeigen

Taste **[Startseite]** > [...] > **[Systemmenü]** > **[Geräteeinstellungen]** > **[Einstellungen anzeigen]**

Eigenschaft	Beschreibung
<b>Anzeige Ausschalten</b>	Legt fest, ob eine Bestätigungsmeldung angezeigt werden soll, falls die Stromversorgung ausfällt. <b>Mögliche Werte: Aus, Ein</b>
<b>Funktionen in Basiskarte Fax</b>	Wählt die Funktionen, die als Basisfunktionen gespeichert werden sollen. Sechs Tasten wurden in der Basis-Anzeige nützlichen Funktionen zugewiesen. Diese können jedoch nach Bedarf geändert werden. Sechs Funktionen aus der nachstehenden Liste der Optionen können ausgewählt werden: <b>Mögliche Werte: Aus, Originalformat, Duplex, Originalausrichtung, Helligkeit, Originalvorlage, Auflösung Faxsendung, Mehrfach-Scan, Leiser Betrieb</b>

## Klang

Taste [Startseite] > [...] > [Systemmenü] > [Geräteeinstellungen] > [Klang]

Eigenschaft	Beschreibung
<b>Warnton</b>	Mit dieser Funktion können Sie Signaltöne während des Gerätebetriebs festlegen.
<b>Auftragsende</b>	Erfolgreiche Aufträge werden mit einem Ton bestätigt. <b>Mögliche Werte: Aus, Ein, Nur Faxempfang</b>
<b>Faxlautsprecherlautst.</b>	Stellt die Lautstärke der Lautsprecher und der akustischen Signale ein. Faxlautsprecherlautst.: Lautstärke des eingebauten Lautsprechers, wenn die Verbindung mit der Taste [Aufgelegt] hergestellt wird. <b>Mögliche Werte: [0] (Stumm), [1] (Minimal), [2], [3] (Mittel), [4], [5] (Maximal)</b>
<b>Faxmithörlautstärke</b>	Stellt die Lautstärke der Lautsprecher beim Mithören ein. Faxmithörlautstärke: Lautstärke des eingebauten Lautsprechers, wenn die Verbindung ohne die Taste Aufgelegt hergestellt wird, z. B. bei Speicherübertragung. <b>Mögliche Werte: [0] (Stumm), [1] (Minimal), [2], [3] (Mittel), [4], [5] (Maximal)</b>

## Papierzuführung

Taste [Startseite] > [...] > [Systemmenü] > [Geräteeinstellungen] > [Papierzuführung]

Legt die Einstellungen von Papier und Papierquelle fest.

### Einstellungen Kassette 1 (bis 5)

Taste [Startseite] > [...] > [Systemmenü] > [Geräteeinstellungen] > [Papierzuführung] > [Einstellungen Kassette 1 (bis 5)]

Eigenschaft	Beschreibung
<b>Papierformat*1</b>	Geben Sie das Papierformat für Kassette 1 (bis Kassette 5)*1 an. <input checked="" type="checkbox"/> <b>WICHTIG:</b> Wählen Sie eines der verfügbaren Papierformate für die Kassette, die für den Faxempfang benutzt werden soll. US-Modelle: Letter, Legal, Statement Europäische Modelle: A4, B5, A5, Folio
<b>Medientyp</b>	Geben Sie den Medientyp für Kassette 1 (bis Kassette 5)*1 an. <b>Mögliche Werte: Normalpapier, Grobes, Pergament, Recycling, Vordruckt*2, Fein, Farbiges, Gelochtes*2, Briefpapier*2, Umschläge*3, Hohe Qualität oder Anwender 1-8</b>

\*1 Das angezeigte Kassettenfach variiert in Abhängigkeit des Installationsstatus der optionalen Papierzufuhr.

\*2 Verwendung zum Ausdruck empfangener Faxe ist nicht möglich.

\*3 Nur für Kassetten 2 bis 5.

### Einstellungen Universalzufuhr

Taste [Startseite] > [...] > [Systemmenü] > [Geräteeinstellungen] > [Papierzuführung] > [Einstellungen Universalzufuhr]

Eigenschaft	Beschreibung
<b>Papierformat</b>	Geben Sie das Papierformat für die Universalzufuhr an. <input checked="" type="checkbox"/> <b>WICHTIG:</b> Wählen Sie eines der verfügbaren Papierformate für die Kassette, die für den Faxempfang benutzt werden soll. US-Modelle: Letter, Legal, Statement Europäische Modelle: A4, B5, A5, Folio
<b>Medientyp</b>	Geben Sie den Medientyp für die Universalzufuhr an. <b>Mögliche Werte: Normalpapier, Folien*1, Grobes, Pergament, Etiketten, Recycling, Vordruckt*1, Fein, Karteikarte, Farbiges, Gelochtes*1, Briefpapier*1, Umschläge, Dick, Beschichtet, Hohe Qualität, Anwender 1 bis 8</b>

\*1 Verwendung zum Ausdruck empfangener Faxe ist nicht möglich.

## Zuweisung Funktionstaste

Taste [Startseite] > [...] > [Systemmenü] > [Geräteeinstellungen] > [Zuweisung Funktionstaste]

Eigenschaft	Beschreibung
Funktionstaste 1	Weist jeder Funktionstaste eine Funktion zu.
Funktionstaste 2	<b>Mögliche Werte:</b> Keine, Kopieren, Senden, Faxserver, Fax, Anwenderbox, Auftragsbox, USB-Laufwerk, eigene Faxbox, Abrufbox, Faxspeicherempfangsbox, An mich senden (E-Mail), An mich aus Box senden (E-Mail), Favoriten <sup>*1</sup> , Kopie ID Card, Anwendung <sup>*2</sup>
Funktionstaste 3	
	 <b>HINWEIS</b> Sie können die anzuzeigenden Funktionen für die folgenden Optionen auswählen: [Alle], [Anwendung], [Favoriten] und [Andere].

\*1 Die gespeicherten Favoriten werden angezeigt.

\*2 Die laufende Anwendung wird angezeigt.

## Mitteilung/ Bericht

Sie können Berichte ausdrucken, um Einstellungen, Protokolle und den Status des Geräts zu überprüfen. Die Standardeinstellungen für den Druck der Ergebnisberichte können konfiguriert werden.

### Druckbericht/Liste

Taste [Startseite] > [...] > [Systemmenü] > [Mitteilung/Bericht] > „Druckbericht/Liste“ [Druckbericht/Liste]

Eigenschaft	Beschreibung
Statusseite	Eine Statusseite enthält eine Reihe von Informationen über den Status des Geräts. Faxbezogene Informationen umfassen die lokale Faxkennung, den lokalen Faxnamen, die Faxleitungseinstellungen usw. Sie können diese Informationen ausdrucken. ➔ <a href="#">Statusseite (Seite 7-11)</a>
Faxbericht Ausgang	Die Daten der letzten 50 gesendeten Faxe werden ausgedruckt.
Faxbericht Eingang	Die Daten der letzten 50 empfangenen Faxe werden ausgedruckt.
Liste Fax (Index)	Die im Adressbuch gespeicherten Daten können ausgedruckt werden. Die Liste kann nach Namen (Index) oder Adressnummern sortiert werden. ➔ <a href="#">Adressliste drucken (Seite 2-20)</a>
Liste Fax (Nr.)	
Zielwahlliste (Fax)	Die auf den Zielwahltasten gespeicherten Faxadressen werden als Zielwahlliste gedruckt.
Subadressenboxliste	Sie können die Subadressenboxliste ausdrucken, die die Boxnummern und die Boxnamen der gespeicherten eigenen Faxboxen enthält. ➔ <a href="#">Eine Subadressenboxliste drucken (Seite 5-15)</a>

## Ergebnisbericht-Einstell.

Taste [Startseite] > [...] > [Systemmenü] > [Mitteilung/Bericht] > „Ergebnisbericht-Einstell.“

Eigenschaft	Beschreibung
<b>Sendeergebnis-Bericht</b>	Wenn Sie ein Fax senden, können Sie als Sendebestätigung einen Bericht ausdrucken. ➔ <a href="#">Sendeergebnis-Bericht (Seite 7-7)</a>
<b>Empfangsergebnis</b>	Legt die Einstellungen für Ergebnisbericht Faxempfang fest.
<b>Ergebnisbericht Faxempfang</b>	Wenn ein Fax empfangen wird, kann ein Ergebnisbericht gedruckt werden. ➔ <a href="#">Faxempfangsergebnis-Bericht (Seite 7-9)</a>
<b>Typ Empf.ergebnisbericht</b>	Sie können sich anstatt der Prüfung des Empfangsergebnisberichts den Faxempfang auch per E-Mail melden lassen. ➔ <a href="#">Bericht des Faxempfangsergebnisses per E-Mail versenden (Seite 7-12)</a>
<b>Einst. Meld. Auftragsende</b>	Fügt ein Bild zur Nachricht hinzu. <b>Mögliche Werte:</b> Bild nicht anhängen, Bild anhängen

## Faxkommunikationsbericht

Taste [Startseite] > [...] > [Systemmenü] > [Mitteilung/Bericht] > „Faxkommunikationsbericht“

Eigenschaft	Beschreibung
<b>Faxbericht Ausgang</b>	Legt die Einstellungen für den Faxbericht Ausgang fest.
<b>Automatischer Druck</b>	Der Aktivitätsbericht wird nach 50 gesendeten Faxen automatisch ausgedruckt. <b>Mögliche Werte:</b> Ein, Aus ➔ <a href="#">Aktivitätsbericht (Seite 7-10)</a>
<b>Bericht drucken</b>	Druckt den Bericht des gesendeten Faxes.
<b>Faxbericht Eingang</b>	Legt die Einstellungen für den Faxbericht Eingang fest.
<b>Automatischer Druck</b>	Der Aktivitätsbericht wird nach 50 empfangenen Faxen automatisch ausgedruckt. <b>Mögliche Werte:</b> Ein, Aus ➔ <a href="#">Aktivitätsbericht (Seite 7-10)</a>
<b>Bericht drucken</b>	Druckt den Bericht des empfangenen Faxes.

## Funktionseinstellungen

Legt Einstellungen für Kopier-, Sende- und Dokumentenboxfunktionen fest.

### Funktionsstandardwerte

Taste [Startseite] > [...] > [Systemmenü] > [Funktionseinstellungen] > [Funktionsstandardwerte]

### Senden/Speichern

Taste [Startseite] > [...] > [Systemmenü] > [Funktionseinstellungen] > [Funktionsstandardwerte] > [Senden/Speichern]



Eigenschaft	Beschreibung
<b>Auflösung Faxsendung</b>	Wählen Sie die Standardauflösung für das Scannen. <b>Mögliche Werte:</b> 400×400dpi Ultrafein, 200×400dpi Superfein, 200×200dpi Fein, 200×100dpi Normal
<b>Einstell.Text deutlicher(Rausch-unterdr.)</b>	Wird ein Dokument in schwarz/weiß gescannt und gesendet, wird Hintergrundrauschen unterdrückt und so die Lesbarkeit der Zeichen verbessert. <b>Mögliche Werte:</b> Aus, Ein
<b>Mehrfach-Scan (Fax)</b>	Legt die Standardwerte für den Mehrfach-Scan fest. <b>Mögliche Werte:</b> Aus, Ein
<b>Rand löschen/ Vollständiger Scan (Fax)</b>	Legt die Standardwerte für Rand löschen/Vollständiger Scan (Fax) fest. <b>Mögliche Werte:</b> Standard, Vollständiger Scan, Rand löschen Blatt, Rand löschen Buch, Einzeln Rand löschen



### Fax

Taste [Startseite] > [...] > [Systemmenü] > [Funktionseinstellungen] > [Fax]

### Lokale Faxeinstellung



Taste [Startseite] > [...] > [Systemmenü] > [Funktionseinstellungen] > [Fax] > [Lokale Faxeinstellung]

Eigenschaft	Beschreibung
<b>Lokaler Faxname</b>	Geben Sie den Namen des Faxgeräts für die Sendekopfzeile (TTI) ein.  <b>HINWEIS:</b> Diese Einstellung ist Teil des Schnelleinstellungsassistenten. ➔ <a href="#">Schnelleinstellungs-Assistent (Seite 2-12)</a>
<b>Lokale Faxnummer</b>	Geben Sie die Kennung des Faxgeräts für die Sendekopfzeile ein. Wenn Sie bereits eine Kennung gespeichert haben, wird die derzeit gespeicherte Kennung angezeigt.  <b>HINWEIS:</b> Diese Einstellung ist Teil des Schnelleinstellungsassistenten. ➔ <a href="#">Schnelleinstellungs-Assistent (Seite 2-12)</a>

Eigenschaft		Beschreibung
Andere	Lokale Fax-ID	<p>Speicherung einer lokalen Fax-ID nur im Bedarfsfall.</p> <p> <b>HINWEIS</b> Diese Einstellung ist Teil des Schnelleinstellungsassistenten.</p> <p>➔ <a href="#">Schnelleinstellungs-Assistent (Seite 2-12)</a></p> <p>Die lokale Fax-ID wird für die Übertragungsbeschränkung verwendet. Geben Sie im Normalfall nichts ein.</p> <p>➔ <a href="#">Sendebeschränkungen (Seite 8-17)</a></p>
	TTI	<p>Die Sendekopfzeile (Transmit Terminal Identification oder TTI) enthält Daten zu Ihrem Faxgerät (Transmit Terminal = Sendegerät), die auf dem Fax des empfangenden Systems ausgedruckt werden. Die Daten enthalten: Sendezeitpunkt, Sendedatum, Anzahl der gesendeten Seiten, Name und Faxnummer. Auf diesem Gerät können Sie selbst entscheiden, ob die TTI auf dem Empfangssystem ausgedruckt werden soll oder nicht. Als Position der Senderkennung können Sie wählen, ob die Daten innerhalb oder außerhalb des übertragenden Faxinhalts ausgegeben werden sollen.</p> <p><b>Mögliche Werte: Aus, Innen, Außen</b></p> <p> <b>HINWEIS:</b> Normalerweise wird der Name des lokalen Faxgeräts in die Sendekopfzeile (TTI) gedruckt. Wenn die Kostenstellenverwaltung aktiviert ist und Sie nach der Eingabe der Konto-ID ein Faxdokument versenden, kann über eine Einstellung gewählt werden, ob der Kontoname oder der lokale Faxname gesendet wird. Diese Einstellung ist Teil des Schnelleinstellungs-Assistenten.</p> <p>➔ <a href="#">Schnelleinstellungs-Assistent (Seite 2-12)</a></p>
	Konto als lokaler Faxname	<p>Legt fest, ob ein Kontoname als Lokaler Faxname verwendet werden soll.</p> <p><b>Mögliche Werte: Aus, Ein</b></p>

## Druckeinstellungen

Taste [Startseite] > [...] > [Systemmenü] > [Funktionseinstellungen] > [Fax] > [Druckeinstellungen]

Eigenschaft		Beschreibung
Allgemeine Einstellungen	Medientyp-einstellung	<p>Geben Sie den Medientyp ein, der für den Ausdruck des empfangenen Faxes verwendet werden soll.</p> <p><b>Mögliche Werte:</b> Alle Medien, Normalpapier, Grobes, Pergament, Etiketten, Recycling, Fein, Karteikarten, Farbiges, Umschläge, Dickes, Beschichtet, Hohe Qualität und Anwender 1 bis 8.</p> <p>➔ <a href="#">Medientyp für den Ausdruck (Seite 4-7)</a></p> <p> <b>HINWEIS</b> Wenn eine Papierquelle für Fax reserviert ist, wird das Papier aus der Kassette eingezogen, die als Papierquelle reserviert ist.</p> <p>➔ <a href="#">Papierquelle für Fax reserv. (Seite 8-10)</a></p>
	Papierquelle für Fax reserv.	<p>Legen Sie die reservierte Papierquelle für Fax fest. Kann die Kassetten unten nicht auswählen.</p> <ul style="list-style-type: none"> <li>• Papierformat ist anders als Automatisch eingestellt.</li> <li>• Medientyp ist auf vorgedruckt, gelochtes Papier, Briefpapier eingestellt.</li> </ul> <p><b>Mögliche Werte:</b> Kassette 1 bis 5</p> <p>➔ <a href="#">Papierquelle für Fax reserv. (Seite 4-8)</a></p> <p> <b>HINWEIS</b> Für faxbezogene Berichte wird das Papier aus der Kassette eingezogen, die als Papierquelle reserviert ist.</p>
	Empfangsdatum/-uhrzeit	<p>Die Funktion Empfangsdatum/-uhrzeit fügt das Datum und die Uhrzeit des Empfangs, Absenderinformationen und die Anzahl der Seiten am oberen Seitenrand ein, wenn das Fax ausgedruckt wird. Dies ist eine sinnvolle Bestätigung der Empfangszeit, wenn das Fax in einer anderen Zeitzone abgesendet wurde.</p> <p><b>Mögliche Werte:</b> Aus, Ein</p> <p>➔ <a href="#">Empfangsdatum/-uhrzeit (Seite 4-8)</a></p>
	Duplexdruck	<p>Wenn die empfangenen Seiten gleich breit sind, werden sie auf beiden Seiten des Blatts ausgedruckt.</p> <p><b>Mögliche Werte:</b> Aus, Ein</p> <p>➔ <a href="#">Duplexdruck (Seite 4-8)</a></p>
	2-auf-1-Druck	<p>Wenn Sie ein mehrseitiges Dokument in den Formaten Statement oder A5 empfangen, können Sie mit dieser Funktion 2 Seiten des Faxdokuments auf ein Blatt Letter oder A4 drucken.</p> <p><b>Mögliche Werte:</b> Aus, Ein</p> <p>➔ <a href="#">2-auf-1-Druck (Seite 4-9)</a></p>
	Stapeldruck	<p>Wird ein Fax mit mehreren Seiten empfangen, wird der Ausdruck erst nach dem Empfang aller Seiten gestartet.</p> <p><b>Mögliche Werte:</b> Aus, Ein</p> <p>➔ <a href="#">Stapeldruck (Seite 4-9)</a></p>



## Faxübertragung

Taste [Startseite] > [...] > [Systemmenü] > [Funktionseinstellungen] > [Fax] > [Faxübertragung]



Eigenschaft	Beschreibung
<b>Wiederholversuche</b>	Die Anzahl der Wahlwiederholungen kann geändert werden. <b>Mögliche Werte: 0 bis 14</b> Diese Einstellung ist Teil des Schnelleinstellungs-Assistenten. ➔ <a href="#">Schnelleinstellungs-Assistent (Seite 2-12)</a>
<b>Immer Mehrfach-Scan mit Vorlagenglas</b>	Um ein Dokument vom Vorlagenglas zu scannen und es als Fax zu senden, wird ‚Immer Mehrfach-Scan mit Vorlagenglas‘ eingestellt. <b>Mögliche Werte: Ein, Aus</b>
<b>Wählmethode (Nur US-Modelle)</b>	Wählen Sie die Telefonleitung je nach Vertrag mit Ihrer Telefongesellschaft. Wenn Sie nicht die richtige Telefonleitung wählen, kann kein Fax versendet werden. <b>Mögliche Werte: Tone (DTMF), Pulse (10PPS)</b> Diese Einstellung ist Teil des Schnelleinstellungsassistenten. ➔ <a href="#">Schnelleinstellungs-Assistent (Seite 2-12)</a>
<b>ECM Senden</b>	Legt fest, ob ECM bei Sendungen benutzt werden soll. ECM ist eine Kommunikationsart, die von der ITU-T (International Telecommunication Union) festgelegt wurde, und die eine erneute Übertragung fehlerhafter Daten ermöglicht. Faxgeräte, die mit ECM ausgerüstet sind, überprüfen während der Kommunikation, ob Fehler aufgrund von Leitungsgeräuschen aufgetreten sind, und verhindern die fehlerhafte Darstellung des Bildes. <b>Mögliche Werte: Ein, Aus</b>  <b>HINWEIS</b> Wird eine Leitung mit hohen Störgeräuschen verwendet, kann die Übertragung ein wenig länger als bei der Auswahl [Aus] sein.
<b>SendStartgesch.</b>	Legt die Anfangsgeschwindigkeit der Übertragung fest. Bei schlechten Übertragungsbedingungen kann die korrekte Übertragung erschwert sein. In diesem Fall ist die Wahl einer geringeren Anfangsgeschwindigkeit zu empfehlen. <b>Mögliche Werte: 9600 Bit/s, 14400 Bit/s, 33600 Bit/s</b>  <b>HINWEIS</b> Im Normalfall sollten die Standardeinstellungen benutzt werden.

## Faxempfang

Taste [Startseite] > [...] > [Systemmenü] > [Funktionseinstellungen] > [Fax] > [Faxempfang]

Eigenschaft	Beschreibung
<b>Ruf-töne</b>	<b>Ruftöne (Normal)</b> In der Betriebsart automatischer Empfang kann die Anzahl der Klingelzeichen, bis das Faxgerät sich meldet, eingestellt werden.  <b>HINWEIS</b> Diese Einstellung ist in einigen Regionen nicht verfügbar.
	<b>Ruftöne (TAD)</b> In der Betriebsart Automatisches Umschalten Fax/Anrufbeantworter kann die Anzahl der Klingelzeichen, bis das Faxgerät sich meldet, eingestellt werden.  <b>HINWEIS</b> Diese Einstellung ist in einigen Regionen nicht verfügbar.
	<b>Rufton (FAX/TEL)</b> In der Betriebsart Automatisches Umschalten FAX/TEL kann die Anzahl der Klingelzeichen, bis das Faxgerät sich meldet, eingestellt werden.  <b>HINWEIS</b> Diese Einstellung ist in einigen Regionen nicht verfügbar.



Eigenschaft		Beschreibung
<b>Empfangs-Anfangsgeschwindigkeit</b>		<p>Legt die Anfangsgeschwindigkeit des Empfangs fest. Bei schlechten Übertragungsbedingungen kann die korrekte Übertragung erschwert sein. In diesem Fall ist die Wahl einer geringeren Anfangsgeschwindigkeit zu empfehlen.  <b>Mögliche Werte: 9600 Bit/s, 14400 Bit/s, 33600 Bit/s</b></p> <p> <b>HINWEIS</b>                      Im Normalfall sollten die Standardeinstellungen benutzt werden.</p>
<b>ECM Empfangen</b>		<p>Legt fest, ob ECM beim Empfang benutzt werden soll. ECM ist eine Kommunikationsart, die von der ITU-T (International Telecommunication Union) festgelegt wurde, und die eine erneute Übertragung fehlerhafter Daten ermöglicht. Faxgeräte, die mit ECM ausgerüstet sind, überprüfen während der Kommunikation, ob Fehler aufgrund von Leitungsgeräuschen aufgetreten sind, und verhindern die fehlerhafte Darstellung des Bilds.  <b>Mögliche Werte: Ein, Aus</b></p> <p> <b>HINWEIS</b>                      Wird eine Leitung mit hohen Störgeräuschen verwendet, kann die Übertragung ein wenig länger als bei der Auswahl [<b>Aus</b>] sein.</p>
<b>Andere</b>	<b>Empfangseinstellung</b>	<p>Wählen Sie die Empfangsart je nach Verwendung.  <b>Mögliche Werte: Autom. (Normal), Autom. (FAX/TEL), Autom. (TAD), Man. Empfang</b>  <b>Mögliche Werte: Muster 1 (Normaler Ruf ton), Muster 2 (Zweimal Klingeln), Muster 3 (Kurz-kurz-lang), Muster 4 (Kurz-lang-kurz)</b></p> <p>➔ <a href="#">Faxempfang (Seite 4-2)</a>  <a href="#">Manueller Empfang (Seite 4-5)</a></p>
	<b>Einwahl per Fernschaltung</b>	<p>Um den Faxempfang von einem Telefon aus zu starten, gehen Sie wie nachstehend beschrieben vor.  <b>Mögliche Werte: 00 - 99</b></p> <p>➔ <a href="#">Fernumschaltung (Seite 5-38)</a></p>
	<b>Verschlüsselter Empfang</b>	<p>Aktiviert den verschlüsselten Empfang.  <b>Mögliche Werte: Aus, Ein</b></p> <p>Falls die Einstellung aktiviert wird, legen Sie einen Verschlüsselungscode fest.                      ➔ <a href="#">Verschlüsselung (Seite 5-28)</a></p>

### Verschl.-Code-speichern.

Taste [Startseite] > [...] > [Systemmenü] > [Funktionseinstellungen] > [Fax] > [Verschl.-Code-speichern]

Speichert einen Verschlüsselungscode für die verschlüsselte Übertragung.

➔ [Verschlüsselung \(Seite 5-28\)](#)

### Kommunikationsbeschränkung Fax

Taste [Startseite] > [...] > [Systemmenü] > [Funktionseinstellungen] > [Fax] > [Kommunikationsbeschränkung Fax]

Mit dieser Funktion werden Faxdokumente nur gesendet oder empfangen, wenn die Kommunikationsbedingungen eingehalten werden.

➔ [Sendebeschränkungen \(Seite 8-17\)](#)

## Klang

Taste [Startseite] > [...] > [Systemmenü] > [Funktionseinstellungen] > [Fax] > [Klang]

Eigenschaft	Beschreibung
<b>Faxlautsprecherlautst.</b>	Stellt die Lautstärke der Lautsprecher und der akustischen Signale ein. ➔ <a href="#">Faxlautsprecherlautst. (Seite 8-5)</a>
<b>Faxmithörlautstärke</b>	Stellt die Lautstärke der Lautsprecher beim Mithören ein. ➔ <a href="#">Faxmithörlautstärke (Seite 8-5)</a>
<b>Auftragsende</b>	Erfolgreiche Aufträge werden mit einem Ton bestätigt. ➔ <a href="#">Auftragsende (Seite 8-5)</a>

## Anzeige Faxprotokoll

Taste [Startseite] > [...] > [Systemmenü] > [Funktionseinstellungen] > [Fax] > [Anzeige Faxprotokoll]

Eigenschaft	Beschreibung
<b>Anzeige Faxprotokoll</b>	Legt die Art der Anzeige von Status und Protokollen fest. <b>Mögliche Werte: Alle zeigen, Alle ausblenden</b>

## Einstellungen Falschsendung verhindern

Taste [Startseite] > [...] > [Systemmenü] > [Funktionseinstellungen] > [Fax] > [Einstellungen Falschsendung verhindern]

Eigenschaft	Beschreibung
<b>Ziel vor Senden prüfen</b>	Beim Ausführen von Sendeaufträgen kann eine Bestätigungsanzeige für das gewählte Ziel nach Drücken der Taste [Start] eingeblendet werden. <b>Mögliche Werte: Aus, Ein</b>
<b>Eingabe prüfen neues Ziel</b>	Beim Hinzufügen von neuen Zielen kann eine Bestätigungsanzeige zur Überprüfung des neuen Ziels eingeblendet werden. <b>Mögliche Werte: Aus, Ein</b>
<b>Eingabe neues Ziel (Fax)</b>	Legt fest, ob ein Ziel über die Tastatur eingegeben werden kann. Wenn diese Option auf [Abweisen] gesetzt wurde, können Sie das Ziel nicht direkt eingeben. <b>Mögliche Werte: Abweisen, Zulassen</b>
<b>Neuaufruf Ziel</b>	Legt fest, ob über die Sendeanzeige die Funktion [Neuaufruf Ziel] aktiviert werden soll. <b>Mögliche Werte: Abweisen, Zulassen</b>
<b>Rundsenden</b>	Legt fest, ob Rundsenden aktiviert werden soll. <b>Mögliche Werte: Abweisen, Zulassen</b>
<b>Verwendung voriger Ziele</b>	Verwendung vorheriger Ziele zulassen. <b>Mögliche Werte: Abweisen, Zulassen</b>
<b>Vorherige Ziele löschen</b>	Vorherige Ziele löschen.

## Standardanzeige (Senden/Fax)

Taste [Startseite] > [...] > [Systemmenü] > [Funktionseinstellungen] > [Fax] > [Standardanzeige (Senden/Fax)]

Eigenschaft	Beschreibung
<b>Standardanzeige (Senden/Fax)</b>	Wählen Sie eine Standardanzeige nach Auswahl der Taste [Senden] aus. <b>Mögliche Werte: Ziel, Adressbuch, Zielwahltasten</b>

### Funktionen in Basiskarte Fax

Taste [Startseite] > [...] > [Systemmenü] > [Funktionseinstellungen] > [Fax] > [Funktionen in Basiskarte (Fax)]

Eigenschaft	Beschreibung
<b>Funktionen in Basiskarte Fax</b>	Wählt die Funktionen, die als Basisfunktionen gespeichert werden sollen. Sechs Tasten wurden in der Basis-Anzeige nützlichen Funktionen zugewiesen. Diese können jedoch nach Bedarf geändert werden. ➔ <a href="#">Funktionen in Basiskarte Fax (Seite 8-4)</a>

### Abrufbox

Taste [Startseite] > [...] > [Systemmenü] > [Funktionseinstellungen] > [Fax] > [Abrufbox]

Eigenschaft	Beschreibung
<b>Abrufbox</b>	Für weitere Hinweise zur Abrufbox siehe auch ➔ <a href="#">Faxabruf (Seite 5-19)</a>

### Faxspeicherempfangsbox

Taste [Startseite] > [...] > [Systemmenü] > [Funktionseinstellungen] > [Fax] > [Faxspeicherempfangsbox]

Eigenschaft	Beschreibung
<b>Faxspeicherempfangsbox</b>	Legt fest, ob empfangene Faxe in der Faxspeicherempfangsbox gespeichert werden sollen. ➔ <a href="#">Faxspeicherempfangsbox (Seite 8-15)</a>

### Ergebnisbericht-Einstell.

Taste [Startseite] > [...] > [Systemmenü] > [Funktionseinstellungen] > [Fax] > [Ergebnisbericht-Einstell.]

Eigenschaft	Beschreibung
<b>Faxbericht Ausgang</b>	Der Aktivitätsbericht wird nach 50 gesendeten Faxen automatisch ausgedruckt. ➔ <a href="#">Faxbericht Ausgang (Seite 8-7)</a>
<b>Faxbericht Eingang</b>	Der Aktivitätsbericht wird nach 50 empfangenen Faxen automatisch ausgedruckt. ➔ <a href="#">Faxbericht Eingang (Seite 8-7)</a>

### Ergebnismeldung

Taste [Startseite] > [...] > [Systemmenü] > [Funktionseinstellungen] > [Fax] > [Ergebnismeldung]

Eigenschaft	Beschreibung
<b>Fax-Sendeergebnisbericht</b>	Wenn Sie ein Fax senden, können Sie als Sendebestätigung einen Bericht ausdrucken. ➔ <a href="#">Sendeergebnis-Bericht (Seite 7-7)</a>
<b>Ergebnisbericht Faxempfang</b>	Wenn ein Fax empfangen wird, kann ein Ergebnisbericht gedruckt werden. ➔ <a href="#">Faxempfangsergebnis-Bericht (Seite 7-9)</a>

## Faxspeicherempfangsbox

Taste [Startseite] > [...] > [Systemmenü] > [Funktionseinstellung.] > [Faxspeicherempfangsbox]

Eigenschaft	Beschreibung
Faxspeicherempfang	Legt fest, ob empfangene Faxe in der Faxspeicherempfangsbox gespeichert werden sollen. <b>Mögliche Werte:</b> Aus, Ein

## Status

Taste [Startseite] > [...] > [Systemmenü] > [Funktionseinstellungen] > [Status]

Eigenschaft		Beschreibung
Auftrags- status/ Einstellun- gen für Auftrags- status	Anzeige Faxprotokoll	Legt die Art der Anzeige von Status und Protokollen fest. <b>Mögliche Werte:</b> Alle zeigen, Alle ausblenden

## Sicherheits-Einstellungen

Legt die Sicherheitseinstellungen fest.

### Einstellungen Gerätesicherheit

Taste [Startseite] > [...] > [Systemmenü] > [Sicherh.- Einstell.] > „Einstellungen Gerätesicherheit“

Eigenschaft	Beschreibung
<b>Unzulässige Zeit</b>	Mit dieser Einstellung legen Sie eine Zeitspanne fest, in der keine Faxe ausgedruckt werden. Für weitere Informationen siehe auch ➔ <a href="#">Unzulässige Zeit (Seite 8-26)</a>
<b>Auftragsstatus/ Einstellungen für Auftragsstatus</b>	Legt die Art der Anzeige von Status und Protokollen fest. ➔ <a href="#">Auftrags-status/Einstellungen für Auftrags-status (Seite 8-15)</a>
<b>Anzeige Faxprotokoll</b>	

# Sendebeschränkungen

Mit dieser Funktion werden Faxdokumente nur gesendet oder empfangen, wenn die Kommunikationsbedingungen eingehalten werden. Wenn Sie diese Funktion aktivieren, schränken Sie die Gegenstellen ein, mit denen Sie kommunizieren können.

Die Funktion besteht darin, dass Sie Kommunikationsbedingungen (Faxnr. freie Liste/Fax ID Freie Liste) festlegen und die Übertragungsbeschränkungen vorher einstellen. Wenn das Gerät Faxdokumente sendet oder empfängt, müssen Sie für diese spezielle Funktion keine eigenen Vorgänge durchführen, sondern können das Gerät normal betreiben. Wenn der Sende- oder Empfangsvorgang bereits begonnen hat, führt das Gerät die Übertragung durch, die den Kommunikationsbedingungen entspricht. Wenn die Übertragung die Bedingungen nicht erfüllt, meldet das Gerät einen Fehler. In diesem Modus können Sie auch eine **[Abweisungsliste]** für Empfangsbeschränkungen einstellen, damit der Empfang von Sendern auf der Liste der abzuweisenden Faxnummern oder von Sendern, deren lokale Faxkennung nicht gespeichert ist, abgewiesen wird. (Sie können unter „Unbekannte Empfangsnummer“ festlegen, ob der Empfang von einem Teilnehmer, dessen lokale Faxkennung nicht gespeichert ist, zugelassen oder abgewiesen werden soll.)

➔ [Empfang unbekannter Nummern \(Seite 8-25\)](#)



## HINWEIS

Bevor Sie die Beschränkungen verwenden, lesen Sie die nachstehenden Hinweise zu den Voraussetzungen und zur Einrichtung der Kommunikation und der Empfangsabweisung genau durch und stimmen Sie sich mit den Gegenstellen ab, mit denen Sie kommunizieren.

	Voraussetzungen	Bedingungen für die Herstellung der Kommunikation
<b>Sendebeschränkungen</b>	<ul style="list-style-type: none"> <li>Speichern Sie die zulässigen Faxnummern oder zulässigen Fax-IDs.*1</li> <li>➔ <a href="#">Zulässige Faxnummern speichern (Seite 8-19)</a></li> <li><a href="#">Zulässige ID-Nummer speichern (Seite 8-22)</a></li> <li>Die Sendebeschränkungen werden unter <b>[Freie-Liste + Adressbuch]</b> unter den Sendebegrenzungen eingestellt.</li> <li>➔ <a href="#">Sendebeschränkungen einstellen (Seite 8-24)</a></li> <li>Speichern Sie die Informationen über die Faxnummer oder Fax-ID der Gegenstellen.</li> </ul>	<ul style="list-style-type: none"> <li>Die lokale Faxkennung des Empfängers passt zur zulässigen Faxnummer auf dem Gerät.</li> <li>Die lokale Fax-ID des Empfängers passt zur zulässigen Fax-ID auf dem Gerät.</li> <li>Wenn die Nummer mit dem Adressbuch oder mit Kurzwahl gewählt wurde, müssen die letzten 4 Stellen der Nummer zu den letzten 4 Stellen der lokalen Faxkennung des Empfängers passen. (Ausgenommen manuelles Senden.)</li> </ul>

	Voraussetzungen	Bedingungen für die Herstellung der Kommunikation
<b>Empfangsbeschränkungen</b>	<ul style="list-style-type: none"> <li>Speichern Sie die zulässigen Faxnummern oder zulässigen Fax-IDs.*<sup>2</sup></li> <li>➔ <a href="#">Zulässige Faxnummern speichern (Seite 8-19)</a></li> <li><a href="#">Zulässige ID-Nummer speichern (Seite 8-22)</a></li> <li>Die Empfangsbeschränkungen werden unter [<b>Freie-Liste + Adressbuch</b>] unter den Empfangsbeschränkungen eingestellt.</li> <li>➔ <a href="#">Empfangsbeschränkungen einstellen (Seite 8-24)</a></li> <li>Speichern Sie die Informationen über die Faxnummer oder Fax-ID der Gegenstellen.</li> </ul>	<ul style="list-style-type: none"> <li>Die lokale Faxkennung des Empfängers passt zur zulässigen Faxnummer auf dem Gerät.</li> <li>Die lokale Fax-ID des Senders passt zur zulässigen Fax-ID auf dem Gerät.</li> <li>Eine Faxnummer, die zu den letzten 4 Stellen der lokalen Faxkennung des Senders passt, ist im Adressbuch auf diesem Gerät registriert.</li> </ul>

\*1 Wenn für den Empfänger keine zulässige Faxnummer oder Fax-ID vorhanden ist, wird die Sendung nicht abgewiesen.

\*2 Wenn für den Sender keine zulässige Faxnummer oder Fax-ID vorhanden ist, wird der Empfang nicht abgewiesen.

	Voraussetzungen	Empfangsabweisung Voraussetzungen
<b>Empfangsabweisung</b>	<ul style="list-style-type: none"> <li>Abzuweisende Faxnummern speichern.*<sup>1</sup></li> <li>➔ <a href="#">Abzuweisende Faxnummern speichern (Seite 8-21)</a></li> <li>Die Empfangsbeschränkungen werden unter [<b>Abweisungsliste</b>] unter den Empfangsbeschränkungen eingestellt.</li> <li>➔ <a href="#">Empfangsbeschränkungen einstellen (Seite 8-24)</a></li> </ul>	<ul style="list-style-type: none"> <li>Die lokale Faxkennung des Senders ist nicht registriert.</li> <li>Die lokale Faxkennung des Senders passt zu einer registrierten unzulässigen Faxnummer auf dem Gerät.</li> </ul>

\*1 Wenn keine Faxnummern für die Abweisung gespeichert sind, werden nur Faxe von Sendern abgewiesen, deren lokale Faxkennungen (d. h. lokale Faxinformationen, nicht die eigentlichen Nummern) nicht gespeichert sind.

## Zulässige Faxnummern speichern



### HINWEIS

Bis zu 25 zulässige Faxnummern können gespeichert werden.

### 1 Anzeige aufrufen.

Taste **[Startseite]** > **[...]** > **[Systemmenü]** > **[Funktionseinstellungen]** > **[Fax]** > **[Kommunikationsbeschränkung Fax]** > **[Freie Nr. Liste]**

### 2 Zulässige Faxnummer eingeben.

1 Wählen Sie **[Hinzufügen]**.

2 Geben Sie mit den Zifferntasten die zulässige Faxnummer ein (bis zu 20 Ziffern).



### HINWEIS

Wählen Sie **[Pause]**, um eine Pause (-) zwischen den Ziffern einzugeben.

Wählen Sie **[Leertaste]**, um einen Leerschritt einzugeben.

Benutzen Sie **[<]** oder **[>]**, um den Cursor zu bewegen.

Mit der **[Rücktaste]** löschen Sie ein Zeichen links vom Cursor.

3 Bestätigen Sie mit **[OK]**.

### 3 Zum Speichern weiterer zulässiger Faxnummern die Schritte 2-1 bis 2-3 wiederholen.



## Zulässige Faxnummer ändern

### 1 Anzeige aufrufen.

Taste [**Startseite**] > [...] > [**Systemmenü**] > [**Funktionseinstellungen**] > [**Fax**] > [**Kommunikationsbeschränkung Fax**] > [**Freie Nr. Liste**]

### 2 Ändern

- 1 Wählen Sie [] (Informationssymbol) für die zulässige Faxnummer, die Sie ändern möchten, und geben Sie eine neue Nummer ein.



#### HINWEIS

Für weitere Informationen zur Eingabe von Zahlen siehe auch

➔ [Zulässige Faxnummern speichern \(Seite 8-19\)](#)

- 2 Bestätigen Sie mit [**OK**].  
Die Änderung wurde vorgenommen.

## Zulässige Faxnummer löschen

### 1 Anzeige aufrufen.

Taste [**Startseite**] > [...] > [**Systemmenü**] > [**Funktionseinstellungen**] > [**Fax**] > [**Kommunikationsbeschränkung Fax**] > [**Freie Nr. Liste**]

### 2 Löschen

- 1 Wählen Sie die zulässige Faxnummer, die Sie löschen möchten, und wählen Sie [**Löschen**].
- 2 Wählen Sie [**Löschen**].  
Die zulässige Nummer ist gelöscht.

## Abzuweisende Faxnummern speichern



### HINWEIS

Bis zu 25 abzuweisende Faxnummern können gespeichert werden.

### 1 Anzeige aufrufen.

Taste [Startseite] > [...] > [Systemmenü] > [Funktionseinstellungen] > [Fax] > [Kommunikationsbeschränkung Fax] > [Abweisungsliste]

### 2 Abzuweisende Nummer hinzufügen.

1 Wählen Sie [Hinzufügen].

2 Geben Sie mit den Zifferntasten die abzuweisende Faxnummer ein (bis zu 20 Ziffern).



### HINWEIS

Wählen Sie [Pause], um eine Pause (-) zwischen den Ziffern einzugeben.

Wählen Sie [Leertaste], um einen Leerschritt einzugeben.

Benutzen Sie [<] oder [>], um den Cursor zu bewegen.

Mit der [Rücktaste] löschen Sie ein Zeichen links vom Cursor.

3 Bestätigen Sie mit [OK].

### 3 Zum Speichern weiterer abzuweisender Faxnummern die Schritte 2-1 bis 2-3 wiederholen.

## Abzuweisende Faxnummern ändern

### 1 Anzeige aufrufen.

Taste [Startseite] > [...] > [Systemmenü] > [Funktionseinstellungen] > [Fax] > [Kommunikationsbeschränkung Fax] > [Abweisungsliste]

### 2 Ändern

1 Wählen Sie [☰] (Infosymbol), um die abzuweisende Faxnummer, die Sie ändern möchten, aufzurufen.

2 Geben Sie die neue Nummer ein.



### HINWEIS

Für weitere Informationen zur Eingabe von Zahlen siehe auch

➔ [Abzuweisende Faxnummern speichern \(Seite 8-21\)](#)

3 Bestätigen Sie mit [OK].

Die Änderung wurde vorgenommen.

## Abzuweisende Faxnummer löschen

### 1 Anzeige aufrufen.

Taste [Startseite] > [...] > [Systemmenü] > [Funktionseinstellungen] > [Fax] > [Kommunikationsbeschränkung Fax] > [Abweisungsliste]

### 2 Löschen

- 1 Wählen Sie die abzuweisende Faxnummer, die Sie löschen möchten, und wählen Sie [Löschen].
- 2 Wählen Sie [Löschen].  
Die zulässige Nummer ist gelöscht.

## Zulässige ID-Nummer speichern



### HINWEIS

Bis zu 10 zulässige ID-Nummern können gespeichert werden.

### 1 Anzeige aufrufen.

Taste [Startseite] > [...] > [Systemmenü] > [Funktionseinstellungen] > [Fax] > [Kommunikationsbeschränkung Fax] > [ID-Freie Liste]

### 2 Zulässige ID-Nummer hinzufügen.

- 1 Wählen Sie [Hinzufügen].
- 2 Benutzen Sie die Zifferntasten, um die freie ID-Nr. einzugeben (0000 bis 9999).
- 3 Bestätigen Sie mit [OK].

### 3 Zum Speichern weiterer zulässiger ID-Nummern die Schritte 2-1 bis 2-3 wiederholen.

## Zulässige ID-Nummer ändern

### 1 Anzeige aufrufen.

Taste **[Startseite]** > [...] > **[Systemmenü]** > **[Funktionseinstellungen]** > **[Fax]** > **[Kommunikationsbeschränkung Fax]** > **[ID-Freie Liste]**

### 2 Ändern

- 1 Wählen Sie  (Infosymbol), um die zulässige Faxnummer, die Sie ändern möchten, aufzurufen.
- 2 Geben Sie die neue Nummer ein.



#### HINWEIS

Für weitere Informationen zur Eingabe von Zahlen siehe auch

➔ [Zulässige ID-Nummer speichern \(Seite 8-22\)](#)

- 3 **[OK]** > **[Schließen]**  
Die Änderung wurde vorgenommen.

## Zulässige ID-Nummer löschen

### 1 Anzeige aufrufen.

Taste **[Startseite]** > [...] > **[Systemmenü]** > **[Funktionseinstellungen]** > **[Fax]** > **[Kommunikationsbeschränkung Fax]** > **[ID-Freie Liste]**

### 2 Löschen

- 1 Wählen Sie die zulässige ID-Nummer, die Sie löschen möchten, und wählen Sie **[Löschen]**.
- 2 Wählen Sie **[Löschen]**.  
Die zulässige Nummer ist gelöscht.

## Sendebeschränkungen einstellen

Sie können die Gegenstellen, an die Faxdokumente gesendet werden dürfen, auf jene beschränken, die in den zulässigen Faxnummern und zulässigen ID-Nummern bzw. im Adressbuch gespeichert sind. Wenn Sie die Sendebeschränkungen ändern, gehen Sie wie nachstehend beschrieben vor.

### 1 Anzeige aufrufen.

Taste [**Startseite**] > [...] > [**Systemmenü**] > [**Funktionseinstellungen**] > [**Fax**] > [**Kommunikationsbeschränkung Fax**] > [**Sendebeschränk.**]

### 2 Einstellungen vornehmen.

Wenn Sie die Sendebeschränkungen nicht verwenden möchten, wählen Sie [**Aus**].  
Wenn Sie die Gegenstellen, an die Faxdokumente gesendet werden dürfen, auf jene beschränken wollen, die in den freien Faxnummern und freien ID-Nummern bzw. im Adressbuch gespeichert sind, tippen Sie auf [**Freie-Liste + Adressbuch**].

## Empfangsbeschränkungen einstellen

Sie können die Gegenstellen, von denen Faxdokumente empfangen werden dürfen, auf jene beschränken, die in den zulässigen Faxnummern und zulässigen ID-Nummern bzw. im Adressbuch gespeichert sind. In diesem Modus können Sie auch eine [**Abweisungsliste**] für Empfangsbeschränkungen einstellen, damit der Empfang von Sendern auf der Liste der abzuweisenden Faxnummern oder von Sendern, deren lokale Faxkennung nicht gespeichert ist, abgewiesen wird. (Sie können unter "Unbekannte Empfangsnummer" festlegen, ob der Empfang von einem Teilnehmer, dessen lokale Faxkennung nicht gespeichert ist, zugelassen oder abgewiesen werden soll.)

➔ [Empfang unbekannter Nummern \(Seite 8-25\)](#)

Wenn Sie die Empfangsbeschränkungen ändern möchten, gehen Sie wie nachstehend beschrieben vor.

### 1 Anzeige aufrufen.

Taste [**Startseite**] > [...] > [**Systemmenü**] > [**Funktionseinstellungen**] > [**Fax**] > [**Kommunikationsbeschränkung Fax**] > [**Empf.beschränk.**]

### 2 Einstellungen vornehmen.

**Wenn Sie die Empfangsbeschränkungen nicht verwenden wollen**  
Wählen Sie [**Aus**].

**Um Gegenstellen, von denen Faxdokumente empfangen werden dürfen, auf jene zu beschränken, die in den zulässigen Faxnummern und zulässigen ID-Nummern bzw. im Adressbuch gespeichert sind**  
Wählen Sie [**Freie-Liste + Adressbuch**].

**Um ankommende Faxe von Absendern zu blockieren, die als abzuweisende Faxnummern gespeichert sind**  
Wählen Sie [**Abweisungsliste**].

## Empfang unbekannter Nummern

Wählen Sie, ob Faxe von unbekanntem Faxnummern empfangen werden sollen, falls die [Abweisungsliste] als Empfangsbeschränkung aktiviert ist.

Wenn Sie die Empfangsbeschränkungen ändern möchten, gehen Sie wie nachstehend beschrieben vor.

### 1 Anzeige aufrufen.

Taste [Startseite] > [...] > [Systemmenü] > [Funktionseinstellungen] > [Fax] > [Kommunikationsbeschränkung Fax] > [Unbekannte Empf.nummer]

### 2 Einstellungen vornehmen.

**Um Faxe von unbekanntem Rufnummern zu empfangen**

Wählen Sie [Zulassen].

**Um Faxe von unbekanntem Rufnummern abzuweisen**

Wählen Sie [Abweisen].

# Unzulässige Zeit

Mit dieser Einstellung legen Sie eine Zeitspanne fest, in der keine Faxe ausgedruckt werden.



## WICHTIG

Wenn Unzulässige Zeit zusätzlich zum Faxdruck eingestellt ist, werden alle anderen Druckvorgänge in diesem Zeitraum abgewiesen, einschließlich Kopier- und Druckaufträge und das Drucken vom USB-Laufwerk.

Faxe oder Druckaufträge werden nach Ablauf der unzulässigen Zeit, oder wenn diese zeitweise unterbrochen wird, ausgedruckt.



## HINWEIS

Ist die Benutzerverwaltung aktiviert, können Sie die Einstellungen nur ändern, wenn Sie sich mit Administratorrechten, oder als Benutzer anmelden, der Berechtigungen besitzt, diese Einstellungen zu konfigurieren.

Die Werkseinstellungen für Benutzernamen und Passwort lauten:

Login-Benutzername: 458ci:4500, 358ci:3500

Login-Passwort: 458ci:4500, 358ci:3500

## 1 Anzeige aufrufen.

Taste [Startseite] > [...] > [Systemmenü] > [Sicherheitseinstellungen] > „Einstellungen Gerätesicherheit“ [Unzulässige Zeit]

## 2 Einstellungen vornehmen.

### Unzulässige Zeit eingeben.

Wählen Sie [Ein] und dann [+], [-] oder verwenden Sie die Zifferntasten, um eine Start- und Endzeit einzugeben.



## HINWEIS

Stimmen Startzeit und Endzeit überein, ist der Betrieb die ganze Zeit eingeschränkt.

### Löschcode festlegen

Geben Sie einen Code ein, um die unzulässige Zeit temporär abzuschalten.

1 Geben Sie mit den Zifferntasten den Freigabecode (0000 bis 9999 Stellen) ein.

2 Bestätigen Sie mit [OK].



## HINWEIS

Um das Gerät während der unzulässigen Zeit zu benutzen, geben Sie den Freigabecode ein und wählen Sie [Login].

# Zugangsverwaltung

Die Zugangsverwaltung besteht aus der Benutzerverwaltung, in der festgelegt wird, welche Benutzer dieses Gerät benutzen dürfen, sowie aus der Kostenstellenverwaltung, die die Systemnutzung pro Konto protokolliert. In der Zugangskontoverwaltung können bis zu 100 Benutzer mit Benutzer-ID und Passwort verwaltet werden. In der Kostenstellenverwaltung kann der Status der Faxnutzung pro Konto bis zu 100 Konten enthalten, indem der Versand von Faxdokumenten und die Reservierung von Kommunikationsvorgängen mit Eingabe der Konto-ID vorgenommen werden. Für weitere Hinweise zu den einzelnen Verwaltungsmethoden siehe auch

➔ *Bedienungsanleitung* des Geräts

Falls die Benutzer- oder Abteilungsverwaltung aktiviert ist, müssen Sie sich anmelden. Für weitere Informationen zur Anmeldung siehe auch

➔ [Anmelden/Abmelden \(Seite 3-15\)](#)

## Inhalt der Benutzerkontoverwaltung

Eigenschaft	Beschreibung
<b>Speichern der Benutzer</b>	Die Berechtigungen, die ID und das Passwort des Benutzers werden gespeichert.
<b>Benutzerkontoverwaltung aktivieren/deaktivieren</b>	Aktiviert die Benutzerkontoverwaltung.



### HINWEIS

➔ *Bedienungsanleitung* des Geräts

## Kostenstellenverwaltung

Eigenschaft	Beschreibung
<b>Speichern eines Kontos</b>	Speichert den Kontonamen und die Konto-ID. Bis zu 8 Zeichen können eingegeben werden.
<b>Kostenstellen aktivieren/deaktivieren</b>	Aktiviert die Kostenstellenabrechnung.
<b>Faxsendebeschränkung</b>	Beschränkt die Anzahl der Faxseiten, die gesendet werden können. Sie können die Nutzung der Sendefunktion sperren oder die Sendebeschränkung aufheben.
<b>Zählung der Anzahl der benutzten Seiten</b>	Sie können den Zähler in Bezug auf die Anzahl der zu versendenden Faxseiten und die erforderliche Zeit für die Versendung der Faxe für alle Konten oder ein bestimmtes Konto zurücksetzen.
<b>Druck eines Kostenstellenberichts</b>	Sie können die Anzahl der gedruckten und gesendeten Seiten, die für alle Konten gezählt wurden, in einem Bericht ausdrucken.



### HINWEIS

➔ *Bedienungsanleitung* des Geräts



### **Von der Kostenstellenabrechnung erfasste Kommunikationsarten**

- Normale Übertragung
- Zeitversetzte Übertragung
- Rundsendung
- Subadressen-Übertragung
- Verschlüsselte Übertragung
- Manuelles Senden bei Wahl von diesem Gerät zum empfangenden System
- Faxabruf beim Empfang
- Faxe vom PC senden (Als Ziele können Faxziele verwendet werden.)
- Übertragung aus einer Dokument-Box

### **Nutzungsbeschränkungsfunktion**

Wenn die Kostenstellenverwaltung aktiviert ist, müssen Sie für folgende Vorgänge die Konto-ID eingeben.

- Normale Übertragung
- Zeitversetzte Übertragung
- Rundsendung
- Subadressen-Übertragung
- Ausgabe aus der eigenen Faxbox
- Verschlüsselte Übertragung
- Manuelles Senden bei Wahl von diesem Gerät zum empfangenden System
- Faxabruf beim Empfang
- Faxe vom PC senden (Als Ziele können Faxziele verwendet werden.)
- Übertragung aus einer Dokument-Box



#### **WICHTIG**

**Sie können die Funktionen „Anruf vornehmen“, „Fax-Auftragsverlauf prüfen“ und „Ausgabe des Kommunikationskontrollberichts“ ohne Eingabe der Konto-ID und der Administrator-Nummer benutzen.**

Wenn die Kostenstellenverwaltung aktiviert ist, erfolgt die Stapel-Übertragung von Aufträgen nur für die Übertragungen, die von derselben Konto-ID durchgeführt werden. Die von einer anderen Konto-ID durchzuführende Übertragung wird nicht als Batch-Übertragung durchgeführt.

Normalerweise wird der Name des lokalen Faxgeräts in die Sendekopfzeile (TTI) gedruckt. Wenn die Kostenstellenverwaltung aktiviert ist und Sie nach der Eingabe der Konto-ID ein Faxdokument versenden, kann über eine Einstellung gewählt werden, ob der Kontoname oder der lokale Faxname gesendet wird.

➔ [Konto als lokaler Faxname \(Seite 8-9\)](#)

# 9 Fehlerbehebung

In diesem Kapitel werden folgende Themen behandelt:

Anzeigen während des Sende- und Empfangsvorgangs .....	9-2
Maßnahmen bei blinkender Leuchte Warnung .....	9-2
Vorsichtsmaßnahmen beim Ausschalten des Geräts .....	9-3
Fehlermeldungen .....	9-4
Fehlercodetabellen .....	9-6
Störungsbeseitigung .....	9-9
FAQs .....	9-11

# Anzeigen während des Sende- und Empfangsvorgangs

Die [**Daten**]-Anzeigen zeigen den Status der Faxübertragung an.

- Die [**Daten**]-Anzeige blinkt, wenn das Gerät ein Fax sendet oder empfängt.
- Die [**Daten**]-Anzeige leuchtet, wenn Quelldaten für die spätere Übertragung im Speicher vorhanden sind.



## Maßnahmen bei blinkender Leuchte Warnung

Blinkt die Anzeige [**Warnung**], wählen Sie die Taste [**Status/Druckabbr.**], um die Meldung zu prüfen. Wird die Meldung nach Drücken der Taste [**Status/Druckabbr.**] nicht in der Berührungsanzeige angezeigt oder wenn die Anzeige [**Warnung**] blinkt, prüfen Sie die folgenden Punkte.

Symptom	Analyse	Korrekturmaßnahmen	Siehe
<b>Senden von Faxen nicht möglich.</b>	Ist das Telefonkabel richtig angeschlossen?	Telefonkabel richtig anschließen.	—
	Ist eine zulässige Faxnummer oder eine zulässige Fax-ID korrekt gespeichert?	Prüfen Sie die Liste der zulässigen Faxnummern und IDs.	<a href="#">8-17</a>
	Gab es einen Übertragungsfehler?	Prüfen Sie die Fehlercodes im Sendebericht und im Aktivitätsbericht. Beginnt der Fehlercode mit „U“ oder „E“, gehen Sie entsprechend vor.	<a href="#">9-6</a>
	Ist die Gegenseite besetzt?	Wiederholen Sie den Sendevorgang.	—
	Antwortet das andere Faxgerät?	Wiederholen Sie den Sendevorgang.	—
	Gibt es einen anderen Fehler als die oben beschriebenen?	Verständigen Sie den Kundendienst.	—

# Vorsichtsmaßnahmen beim Ausschalten des Geräts

Um das Gerät auszuschalten, drücken Sie den Netzschalter. Ein automatischer Faxempfang ist nicht möglich, wenn das Gerät am Hauptschalter ausgeschaltet ist.

## 1 Gerät ausschalten.

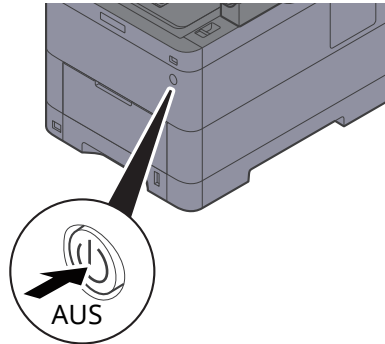

Eine Bestätigungsanzeige zum Ausschalten des Geräts wird angezeigt.  
Bis zum Ausschalten des Geräts kann es einige Minuten dauern.

# Fehlermeldungen

Wenn eine Störung auftritt, kann auf der Bildschirmanzeige eine der nachstehenden Fehlermeldungen angezeigt werden. Sie finden darin Hinweise zur Erkennung und Behebung des Problems.

## HINWEIS

Wenn ein Übertragungsfehler auftritt, wird ein Sende-/Empfangsergebnisbericht ausgegeben.

Suchen Sie den Fehlercode in diesem Bericht und sehen Sie nach unter

➔ [Fehlercodetabellen \(Seite 9-6\)](#)

Für weitere Hinweise zum Ausdruck eines Sende-/Empfangsergebnis-Berichts siehe auch

➔ [Sendeergebnis-Bericht \(Seite 7-7\)](#)

[Faxempfangsergebnis-Bericht \(Seite 7-9\)](#)

Sie können die Fehlercodes auch dem Aktivitätsbericht entnehmen.

➔ [Aktivitätsbericht \(Seite 7-10\)](#)

Mitteilung	Überprüfung	Korrekturmaßnahmen	Siehe
<b>Auftrag kann nicht ausgeführt werden.</b>	—	Dieser Auftrag wird storniert, weil ein Kostenstellenlimit oder die Benutzerverwaltung dies verbietet. <b>[Ende]</b> wählen.	—
<b>Box-Limit überschritten.</b>	Wird in der Berührungsanzeige die Meldung <b>[Ende]</b> angezeigt?	Die Dokumentenbox ist voll, daher kann nichts mehr gespeichert werden. Der Auftrag wird abgebrochen. <b>[Ende]</b> wählen. Versuchen Sie den Auftrag erneut auszuführen, wenn Sie Daten aus der Box gelöscht oder gedruckt haben.	<a href="#">5-25</a>
<b>Gerätefehler.</b>	—	Ein interner Fehler ist aufgetreten. Notieren Sie sich den angezeigten Fehlercode. Service rufen.	—
<b>Kostenstellenlimit überschritten.</b>	Wurde die im Kostenstellenlimit festgelegte zulässige Anzahl von Drucken überschritten?	Die im Kostenstellenlimit festgelegte zulässige Anzahl von Drucken wurde überschritten. Es kann nicht weiter gedruckt werden. Dieser Auftrag wird abgebrochen. <b>[Ende]</b> wählen.	Siehe in der <b>Bedienungsanleitung</b> des Geräts
<b>Papier in Kassette Nr. X einlegen.</b>	Ist die angezeigte Kassette leer?	Legen Sie Papier ein.	—
<b>Prüfen Sie das Papier in der Universalzufuhr.</b>	—	Das Papierformat ist unterschiedlich. Wählen Sie das korrekte Papierformat und wählen Sie <b>[Weiter]</b> .	—
<b>Sendeaufträge überschritten.</b>	—	Die Anzahl der Aufträge ist größer als der Grenzwert für die spätere Übertragung. <b>[Ende]</b> wählen. Der Auftrag wird abgebrochen. Warten Sie, bis die spätere Übertragung durchgeführt ist, oder brechen Sie die spätere Sendung ab und führen Sie den Auftrag nochmals durch.	<a href="#">3-24</a>





Mitteilung	Überprüfung	Korrekturmaßnahmen	Siehe
<b>Subadressenbox-Limit ist überschritten.</b>	—	Folgen Sie den Anweisungen der Anzeige und löschen Sie Dokumente aus der Subadressenbox, um Platz für den Faxempfang zu schaffen. Um den abgebrochenen Auftrag zu prüfen, wählen Sie die Taste [ <b>Status/ Druckabbr.</b> ] und dann [ <b>Druckaufträge</b> ]. Prüfen Sie das Empfangsergebnis.	—
<b>Telefonhörer nicht aufgelegt.</b>	—	Legen Sie den Telefonhörer auf.	—



# Fehlercodetabellen

Wenn ein Übertragungsfehler auftritt, wird einer der folgenden Fehlercodes im Sendeergebnis-Bericht, im Empfangs-Bericht oder im Aktivitätsbericht gespeichert.

## HINWEIS

Die Fehlercodes enthalten das Kürzel „U“ oder „E“, abhängig davon, welche Geschwindigkeit verwendet wurde.

Fehlercode	Ursache und mögliche Gegenmaßnahme
<b>Leitung ist belegt.</b>	Die Verbindung mit der Empfangsstation kann auch nach Durchführung der vorher festgesetzten Wahlwiederholungen nicht hergestellt werden. Wiederholen Sie den Sendevorgang.
<b>ABGEBROCH.</b>	Die Übertragung wurde durch den Abbruch des Sendevorgangs abgebrochen. Der Empfang wurde durch den Abbruch des Empfangsvorgangs abgebrochen.
<b>E00300 U00300</b>	Im Faxgerät des Empfängers ist kein Papier mehr vorhanden. Kontaktieren Sie den Empfänger.
<b>E00430 - E00462 U00430 - U00462</b>	Die Verbindung wurde für einen eingehenden Anruf hergestellt, aber die Übertragung wurde unterbrochen, da der Absender nicht über die erforderlichen Kommunikationsfunktionen verfügt.
<b>E00601 - E00690 U00601 - U00690</b>	Die Kommunikation wurde aufgrund einer Störung am Gerät unterbrochen. Führen Sie den Sende- oder Empfangsvorgang erneut durch.
<b>E00700 U00700</b>	Die Kommunikation wurde aufgrund einer Störung am Sende-/Empfangsgerät unterbrochen.
<b>E00800 - E00811 U00800 - U00811</b>	Einige Seiten wurden nicht richtig übertragen. Wiederholen Sie den Sendevorgang. Sollte das Problem erneut auftreten, reduzieren Sie die Sende-Startgeschwindigkeit und senden Sie die Seite erneut.   <b>HINWEIS</b> Sollte das Problem häufiger auftreten, reduzieren Sie die Sende-Startgeschwindigkeit in den Standardeinstellungen des Systemmenüs.
<b>E00900 - E00910 U00900 - U00910</b>	Einige Seiten wurden nicht richtig empfangen. Bitten Sie den Sender, die Seiten nochmals zu senden.   <b>HINWEIS</b> Sollte das Problem häufiger auftreten, reduzieren Sie die Empfangs-Anfangsgeschwindigkeit in den Standardeinstellungen des Systemmenüs.
<b>E01000 - E01097 U01000 - U01097</b>	Kommunikationsfehler während eines Sendevorgangs. Wiederholen Sie den Sendevorgang. Sollte das Problem erneut auftreten, reduzieren Sie die Sende-Startgeschwindigkeit und senden Sie die Seite erneut.   <b>HINWEIS</b> Sollte das Problem häufiger auftreten, reduzieren Sie die Sende-Startgeschwindigkeit in den Standardeinstellungen des Systemmenüs.
<b>E01100 - E01196 U01100 - U01196</b>	Kommunikationsfehler während eines Empfangsvorgangs. Bitten Sie den Sender, die Seiten nochmals zu senden.   <b>HINWEIS</b> Sollte das Problem häufiger auftreten, reduzieren Sie die Empfangs-Anfangsgeschwindigkeit in den Standardeinstellungen des Systemmenüs.
<b>U01400</b>	Die Kommunikation mit der Gegenstelle war nicht möglich, da anstatt Tonwahl Impulswahl verwendet wurde.

Fehlercode	Ursache und mögliche Gegenmaßnahme
<b>E01500</b>	<p>Kommunikationsfehler während eines Sendevorgangs mit hoher Geschwindigkeit. Wiederholen Sie den Sendevorgang. Sollte das Problem erneut auftreten, reduzieren Sie die Sende-Startgeschwindigkeit und senden Sie die Seite erneut.</p> <p> <b>HINWEIS</b> Sollte das Problem häufiger auftreten, reduzieren Sie die Sende-Startgeschwindigkeit in den Standardeinstellungen des Systemmenüs.</p>
<b>E01600</b>	<p>Kommunikationsfehler während eines Empfangsvorgangs mit hoher Geschwindigkeit. Führen Sie den Empfangsvorgang erneut durch, nachdem Sie die Gegenstelle gebeten haben, die Übertragungsgeschwindigkeit zu verringern.</p> <p> <b>HINWEIS</b> Sollte das Problem häufiger auftreten, reduzieren Sie die Empfangs-Anfangsgeschwindigkeit in den Standardeinstellungen des Systemmenüs.</p>
<b>E01700 - E01720</b>	<p>Kommunikationsfehler während eines Sendevorgangs mit hoher Geschwindigkeit. Wiederholen Sie den Sendevorgang. Sollte das Problem erneut auftreten, reduzieren Sie die Sende-Startgeschwindigkeit und senden Sie die Seite erneut.</p> <p> <b>HINWEIS</b> Sollte das Problem häufiger auftreten, reduzieren Sie die Sende-Startgeschwindigkeit in den Standardeinstellungen des Systemmenüs.</p>
<b>E01721</b>	<p>Kommunikationsfehler während eines Sendevorgangs mit hoher Geschwindigkeit. Die Gegenstelle unterstützt möglicherweise die definierte Geschwindigkeit nicht. Reduzieren Sie die Startgeschwindigkeit für die Übertragung und wiederholen Sie den Sendevorgang.</p>
<b>E01800 -E01820</b>	<p>Kommunikationsfehler während eines Empfangsvorgangs mit hoher Geschwindigkeit. Bitten Sie den Sender, dass er seine Übertragungsgeschwindigkeit heruntersetzt oder verringern Sie die Anfangsgeschwindigkeit für den Empfang im Systemmenü.</p>
<b>E01821</b>	<p>Kommunikationsfehler während eines Empfangsvorgangs mit hoher Geschwindigkeit. Dieses Faxgerät unterstützt möglicherweise die definierte Geschwindigkeit nicht. Bitten Sie den Sender, dass er seine Übertragungsgeschwindigkeit heruntersetzt oder verringern Sie die Anfangsgeschwindigkeit für den Empfang im Systemmenü.</p>
<b>E03000 U03000</b>	<p>Während eines Faxabrufs konnte das Fax nicht empfangen werden, weil in der Gegenstelle keine Originale versandbereit waren. Sprechen Sie mit der Gegenstelle.</p>
<b>E03200 U03200</b>	<p>Der Bulletin-Board-Empfang über Subadresse wurde eingeleitet, die Gegenstelle ist auch ein Modell aus unserer Geräteserie, aber die Subadressenbox enthält keine Daten. Sprechen Sie mit der Gegenstelle.</p>
<b>E03300 U03300</b>	<p>Ein Fehler ist aufgetreten, der auf einen der folgenden Gründe zurückzuführen ist. Sprechen Sie mit der Gegenstelle.</p> <ol style="list-style-type: none"> <li>1 Das Gerät der Gegenstelle ist ein Modell aus unserer Geräteserie, aber beim Faxabruf wurde ermittelt, dass die Gegenstelle Sendebeschränkungen aktiviert hat. Die Verbindung wurde aufgrund eines falschen Kennworts unterbrochen.</li> <li>2 Das Gerät der Gegenstelle ist ein Modell aus unserer Geräteserie, aber beim Bulletin-Board-Empfang über Subadresse wurde ermittelt, dass die Gegenstelle Sendebeschränkungen aktiviert hat. Die Verbindung wurde aufgrund eines falschen Kennworts unterbrochen.</li> </ol>
<b>E03400 U03400</b>	<p>Der Empfang per Faxabruf wurde unterbrochen, weil das von der Gegenstelle eingegebene Kennwort nicht zur lokalen Fax-ID des Empfangsgeräts passte. Sprechen Sie mit der Gegenstelle.</p>
<b>E03500 U03500</b>	<p>Der Bulletin-Board-Empfang über Subadresse wurde eingeleitet, die Gegenstelle ist auch ein Modell aus unserer Geräteserie, aber die angegebene Subadressenbox war auf der Gegenstelle nicht gespeichert. Kontaktieren Sie den Empfänger.</p>



Fehlercode	Ursache und mögliche Gegenmaßnahme
<b>E03600</b> <b>U03600</b>	Die Gegenstelle ist ein Modell aus unserer Geräteserie, aber der Bulletin-Board-Empfang über Subadresse wurde unterbrochen, weil das angegebene Kennwort für die Subadresse falsch war. Sprechen Sie mit der Gegenstelle.
<b>E03700</b> <b>U03700</b>	Der Bulletin-Board-Empfang über Subadresse wurde eingeleitet, aber die Gegenstelle ist entweder nicht mit einer Bulletin-Board-Kommunikationsfunktion über Subadresse ausgestattet oder es befanden sich keine Originale in einer der Sendeboxen (Subadressenboxen).
<b>E04000</b> <b>U04000</b>	Die angegebene Subadressenbox ist in dem von uns hergestellten Empfangsgerät nicht gespeichert oder die Subadressen stimmen nicht überein.
<b>E04100</b> <b>U04100</b>	Das Empfangsgerät ist nicht mit der Subadressenfunktion ausgestattet oder die Subadressen stimmen nicht überein.
<b>E04200</b> <b>U04200</b>	Eine verschlüsselte Übertragung wurde nicht erfolgreich ausgeführt, da die angegebene Box nicht registriert ist.
<b>E04300</b> <b>U04300</b>	Eine verschlüsselte Übertragung wurde nicht erfolgreich ausgeführt, da das Faxgerät der Gegenstelle die verschlüsselte Kommunikation nicht unterstützt.
<b>E04400</b> <b>U04400</b>	Eine verschlüsselte Übertragung wurde nicht erfolgreich ausgeführt, da die Verschlüsselungscodes nicht übereinstimmen.
<b>E04500</b> <b>U04500</b>	Ein verschlüsselter Empfang wurde nicht erfolgreich ausgeführt, da die Verschlüsselungscodes nicht übereinstimmen.
<b>E05100</b> <b>U05100</b>	Eine Übertragung war nicht erfolgreich, da aufgrund der aktivierten Sendebeschränkung auf diesem Gerät die Erfordernisse für eine erfolgreiche Kommunikation nicht erfüllt waren. Kontaktieren Sie den Empfänger.
<b>E05200</b> <b>U05200</b>	Ein Empfang war nicht erfolgreich, da aufgrund der aktivierten Empfangsbeschränkung auf diesem Gerät die Erfordernisse für eine erfolgreiche Kommunikation nicht erfüllt waren.
<b>E05300</b> <b>U05300</b>	Ein Empfang wurde vom Empfänger abgelehnt, da aufgrund der aktivierten Empfangsbeschränkung auf dem Empfängergerät die Erfordernisse für eine erfolgreiche Kommunikation nicht erfüllt waren. Kontaktieren Sie den Empfänger.
<b>E14000</b> <b>U14000</b>	Ein Empfang von einer Subadressenbox wurde gestoppt, da der Speicher in diesem Faxgerät voll ist. Sie können Daten aus dem Speicher ausdrucken und den Vorgang erneut durchführen. Alternativ können Sie den Subadressenbox-Empfang abbrechen.
<b>E14100</b> <b>U14100</b>	Die Übertragung in eine Subadressenbox oder die Subadressenbox des von uns hergestellten Empfangsgeräts wurde gestoppt, da der Speicher des Faxgeräts der Gegenstelle voll ist. Kontaktieren Sie den Empfänger.
<b>E19000</b> <b>U19000</b>	Ein Speicherempfang wurde gestoppt, da der Speicher in diesem Faxgerät voll ist. Geben Sie Speicher frei, indem Sie die Daten ausdrucken und bitten Sie den Sender, die Dokumente erneut zu senden.
<b>E19100</b> <b>U19100</b>	Eine Übertragung wurde gestoppt, da der Speicher im Faxgerät des Empfängers voll ist. Kontaktieren Sie den Empfänger.
<b>E19300</b> <b>U19300</b>	Die Übertragung wurde gestoppt, da während der Übertragung ein Datenfehler aufgetreten ist. Wiederholen Sie den Sendevorgang.

# Störungsbeseitigung

Wenn ein Problem auftritt, führen Sie zunächst die nachstehenden Überprüfungen durch. Wenn die Störung weiterhin besteht, verständigen Sie den Kundendienst.

Symptom	Überprüfung	Korrekturmaßnahmen	Siehe
<b>Dokument kann nicht gesendet werden.</b>	Ist das Telefonkabel richtig angeschlossen?	Telefonkabel richtig anschließen.	—
	Wird <i>Sendfehler</i> angezeigt?	Beseitigen Sie die Störungsursache und führen Sie die Sendung nochmals durch.	<a href="#">9-6</a>
	Ist eine Sendebeschränkung aktiviert?	Deaktivieren Sie die Sendebeschränkung.	<a href="#">8-17</a>
	Verwenden Sie eine IP-Leitung?	Sie können den Kommunikationsfehler zeitweilig beheben, indem Sie die Einstellung der [ <b>Send.-Startgeschwindigkeit</b> ] unter Übertragung ändern.	<a href="#">8-11</a>
<b>Die verschlüsselte Übertragung kann nicht durchgeführt werden.</b>	Sind die Einstellungen beim Sender und Empfänger korrekt gespeichert?	Überprüfen Sie die Einstellungen beim Sender und beim Empfänger.	<a href="#">5-28</a>
<b>Die Fernumschaltung kann nicht verwendet werden.</b>	Wird ein Anschluss mit Impulswahl benutzt?	Bei bestimmten Telefonen können Tonsignale über Tastendruck übertragen werden. Ziehen Sie die Gebrauchsanleitung Ihres Telefons zu Rate.	—
	Ist die Fernumschaltungsnummer richtig?	Prüfen Sie die gespeicherte Nummer. (Standard: 55)	<a href="#">8-12</a>
	Haben Sie die Zifferntasten zu schnell gedrückt?	Versuchen Sie die Ziffern langsamer einzugeben.	—
<b>Nach dem Empfang wird nicht ausgedruckt.</b>	Wurde eine Speicherweiterleitung aktiviert?	Überprüfen Sie das Weiterleitungsziel.	<a href="#">5-2</a>
<b>Das Dokument kann nicht empfangen werden.</b>	Ist das Telefonkabel richtig angeschlossen?	Telefonkabel richtig anschließen.	—
	Wird <i>Übertragungsfehler</i> angezeigt?	Beseitigen Sie die Störungsursache und bitten Sie den Sender, den Sendevorgang zu wiederholen.	<a href="#">9-6</a>
	Verwenden Sie eine IP-Leitung?	Sie können den Kommunikationsfehler zeitweilig beheben, indem Sie die Einstellung der [ <b>Empfangs-Anfangsgeschwindigkeit</b> ] unter Übertragung ändern.	<a href="#">8-12</a>
	Ist eine Empfangsbeschränkung aktiviert?	Deaktivieren Sie die Empfangsbeschränkung.	<a href="#">8-17</a>
<b>Es kann nicht 2 auf 1 empfangen werden.</b>	Ist sowohl 2 auf 1 als auch Duplexdruck aktiviert?	Schalten Sie den Duplexdruck ab.	<a href="#">4-9</a>
<b>Der Speicherempfang kann nicht durchgeführt werden.</b>	Ist noch genügend Speicherplatz vorhanden?	Geben Sie Speicher frei und führen Sie den Empfang danach nochmals durch.	—

Symptom	Überprüfung	Korrekturmaßnahmen	Siehe
<b>Die Übertragung über Subadresse kann nicht durchgeführt werden.</b>	Ist die Gegenstelle mit der Funktion der Übertragung über Subadresse ausgestattet?	Die Übertragung über Subadresse kann nur durchgeführt werden, wenn die Gegenstelle über eine ähnliche Subadressen-Übertragungsfunktion verfügt.	—
	Ist die eingegebene Subadresse oder das Subadressen-Passwort mit der Subadresse oder dem Subadressen-Passwort auf der Gegenstelle identisch?	Wenn Ihre Eingabe richtig ist, überprüfen Sie die Übereinstimmung mit dem Empfänger. Dieses Gerät benutzt kein Subadressen-Passwort für den Empfang.	<a href="#">5-16</a>
	Ist im Speicher der Gegenstelle genügend Speicher frei?	Kontaktieren Sie den Empfänger.	—
<b>Die Speicherweiterleitung kann nicht durchgeführt werden.</b>	Ist die Speicherweiterleitung auf <b>[Ein]</b> gesetzt?	Überprüfen Sie die Einstellungen der Speicherweiterleitung.	<a href="#">5-2</a>
<b>Die Speicherweiterleitung kann nicht über Subadresse erfolgen.</b>	Ist die Gegenstelle mit der Funktion der Übertragung über Subadresse ausgestattet?	Die Übertragung über Subadresse kann nur durchgeführt werden, wenn die Gegenstelle über eine ähnliche Subadressen-Übertragungsfunktion verfügt.	—
	Ist die eingegebene Subadresse mit der in der Gegenstelle gespeicherten Subadresse identisch?	Wenn Ihre Eingabe richtig ist, überprüfen Sie die Übereinstimmung mit dem Empfänger. Dieses Gerät benutzt kein Subadressen-Passwort für den Empfang.	<a href="#">5-2</a>
<b>In der Subadressenbox können keine Speicherweiterleitungsdaten gespeichert werden.</b>	Wurde die Subadressenbox richtig angegeben?	Überprüfen Sie die Einstellungen der Speicherweiterleitung.	<a href="#">5-3</a>
	Ist noch genügend Speicherplatz vorhanden?	Geben Sie Speicher frei und führen Sie den Empfang danach nochmals durch.	—
<b>Ausgabe aus der Subadressenbox ist nicht möglich.</b>	Wurde das Passwort der Box eingegeben?	Geben Sie das richtige Passwort ein.	<a href="#">5-9</a>
<b>Faxabrufempfang nicht möglich.</b>	Ist die Faxabruffunktion auf dem sendenden Gerät richtig eingeleitet worden?	Kontaktieren Sie den Empfänger.	—
<b>Relaisübertragung mit Subadresse kann nicht durchgeführt werden.</b>	Ist noch genügend Speicherplatz vorhanden?	Geben Sie Speicher frei und wiederholen Sie den Sendevorgang oder geben Sie nur Speicher frei.	—
<b>Bulletin-Board-Kommunikation über Subadressen kann nicht verwendet werden.</b>	Ist beim anderen Faxgerät dieselbe Art der Bulletin-Board-Kommunikation über Subadressen eingerichtet?	Wenn die Gegenstelle nicht dieselbe Bulletin-Board-Funktion über Subadressen eingerichtet hat, kann es Bulletin-Board-Faxe nicht empfangen. Kontaktieren Sie den Empfänger.	—
	Haben Sie die richtige Subadresse und das richtige Passwort für die Subadresse eingegeben?	Wenn Ihre Eingabe richtig ist, überprüfen Sie die Übereinstimmung mit dem Empfänger.	—

## FAQs

Die folgenden Fragen werden nach dem Kauf dieses Produkts häufig gestellt.

	Frage	Antwort
1	Ich möchte bei der Versendung von Faxen einen Bestätigungsstempel aufdrucken.	Dieses Produkt ist nicht mit einem Bestätigungsstempel ausgestattet.
2	Ich möchte Faxe in Farbe senden und empfangen.	Faxe werden nur in Schwarz/Weiß gesendet und empfangen.

# 10 Anhang

In diesem Kapitel werden folgende Themen behandelt:

Zeicheneingabe .....	10-2
Anzeige für die Zeicheneingabe .....	10-2
Zeichen eingeben .....	10-4
Technische Daten .....	10-5
Menüplan .....	10-7
Papierformat und Prioritätsfolge für empfangene Faxe .....	10-14

# Zeicheneingabe

Wenn Sie Zeichen für einen Namen oder ähnliches eingeben möchten, verwenden Sie die Tastatur der Berührungsanzeige wie nachstehend beschrieben.

## HINWEIS

### Tastaturbelegung

Die Tastatur steht wie PC-Tastaturen in den Belegungen „QWERTY“, „QWERTZ“ und „AZERTY“ zur Verfügung. Wählen Sie die Taste [Startseite] > [...] > [Systemmenü], [Geräteeinstellungen] und dann [Tastatur] > [Tastaturbelegung], um die gewünschte Belegung auszuwählen. Die „QWERTY“-Tastatur dient im Folgenden als Beispiel. Sie können mit anderen Tastaturbelegungen arbeiten und befolgen dabei ähnliche Vorgehensweisen.

## Anzeige für die Zeicheneingabe

### Anzeige für die Eingabe von Kleinbuchstaben

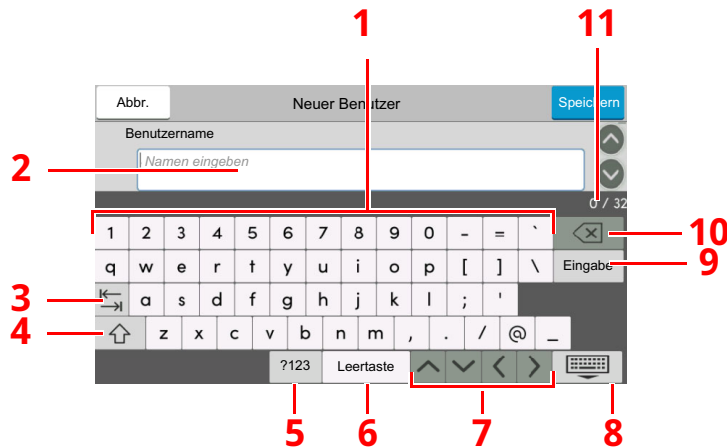

Nr.	Anzeige/Taste	Beschreibung
1	Tastatur	Wählen Sie das Zeichen, das Sie eingeben möchten.
2	Eingabefeld	Geben Sie die Zeichen in das aktive Feld ein.
3	Tab-Taste	Betätigen Sie die Taste, um zum nächsten Eingabefeld zu springen.
4	Shift-Taste	Schaltet zwischen Groß- und Kleinschreibung um.
5	[?123] / [Zeichen]	Wählen Sie die Zeichen zur Eingabe.
6	Leertaste	Gibt ein Leerzeichen ein.
7	Cursortaste	Bewegt den Cursor in der Anzeige.
8	Schließen-Taste	Betätigen Sie die Taste, um den Bildschirm zu schließen.
9	Eingabe-Taste	Wählen Sie diese Option, um die Eingabe abzuschließen und zur Anzeige vor der Eingabe zurückzukehren.
10	Rücktaste	Löscht ein Zeichen links vom Cursor.
11	Anzeige Eingabe/ Limit	Zeigt die maximale und die aktuell eingegebene Zeichenzahl an.

## Anzeige für die Eingabe von Großbuchstaben

Wählen Sie die Shift-Taste.

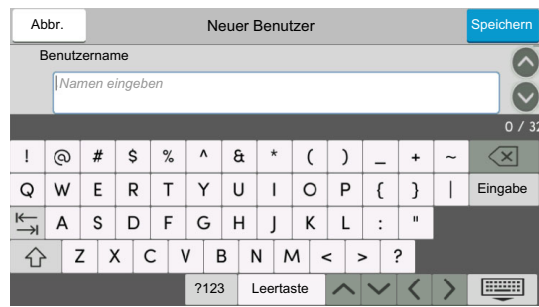

## Anzeige für die Eingabe von Ziffern und Symbolen

Wählen Sie [?123].



# Zeichen eingeben

Gehen Sie wie nachstehend beschrieben vor, um beispielsweise „List A-1“ einzugeben.

## 1 „List“, Leerzeichen eingeben.

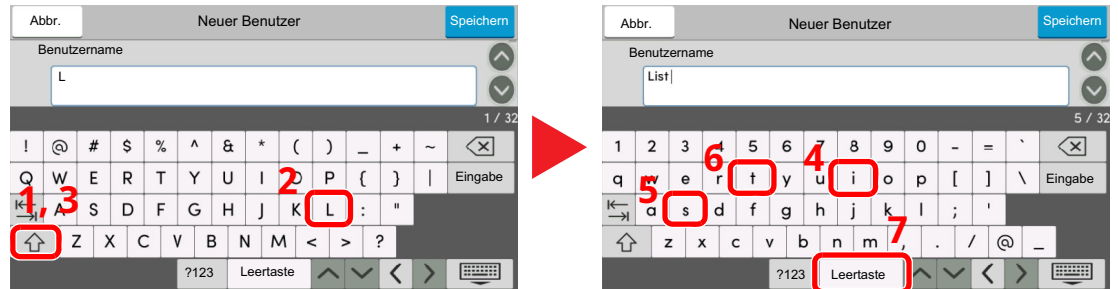

Wählen Sie die Shift-Taste, um zwischen Groß- und Kleinschreibung zu wechseln.

## 2 Geben Sie „#“ und „1“ ein.

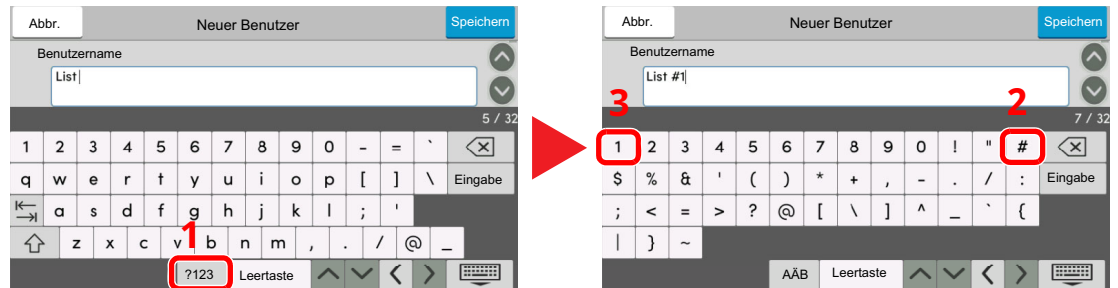

Zur Eingabe von Symbolen oder Ziffern wählen Sie [?123].

## 3 Prüfen Sie, ob die Eingabe richtig ist.

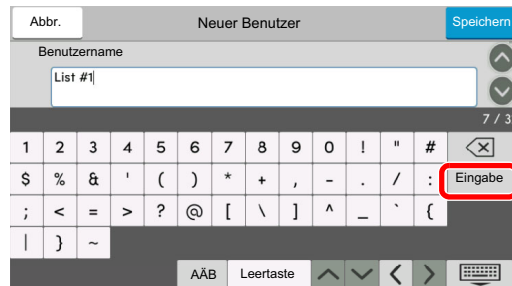

Prüfen Sie, ob die Eingabe richtig ist. Wählen Sie [Eingabe].



# Technische Daten

**WICHTIG**

Änderungen der technischen Daten vorbehalten.

**Faxfunktionen**

Eigenschaft	Beschreibung
<b>Kompatibilität</b>	G3
<b>Übertragungsleitung</b>	Telefonanschluss
<b>Übertragungszeit</b>	Weniger als 3 Sekunden (33600 Bit/s, JBIG, ITU-T A4-R Testvorlage Nr. 1)
<b>Übertragungsgeschwindigkeit</b>	33600/31200/28800/26400/24000/21600/19200/16800/14400/12000/9600/7200/4800/2400 Bit/s
<b>Codierungsschema</b>	JBIG/MMR/MR/MH
<b>Fehlerkorrektur</b>	ECM
<b>Originalformat</b>	Max. Breite: 216 mm, Max. Länge: 915 mm
<b>Automatischer Vorlageneinzug</b>	Max. 100 Blatt
<b>Auflösung</b>	Scannen: 200 × 100 dpi Normal (8 Punkte/mm × 3,85 Zeilen/mm) 200 × 200 dpi Fein (8 Punkte/mm × 7,7 Zeilen/mm) 200 × 400 dpi Super (Superfein) (8 Punkte/mm × 15,4 Zeilen/mm) 400 × 400 dpi Ultra (Ultrafein) (16 Punkte/mm × 15,4 Zeilen/mm) Drucken: 600 × 600 dpi
<b>Graustufen</b>	256 Graustufen (Differenzielle Wertverteilung)
<b>Zielwahltaste</b>	100 Tasten
<b>Übertragung an mehrere Stationen</b>	Max. 100 Ziele
<b>Ersatz-Speicherempfang</b>	256 Blatt oder mehr (mit ITU-T A4 #1)
<b>Bildspeicher, Kapazität</b>	1.536 MB
<b>Ausgabe von Berichten</b>	Sendeergebnis-Bericht, Faxempfangs-Ergebnisbericht, Aktivitätsbericht, Statusseite

**Netzwerkfaxfunktionen**

<b>Eigenschaft</b>	<b>Beschreibung</b>
<b>Hardware</b>	IBM PC-AT-kompatibler Computer
<b>Schnittstelle</b>	Unterstützt 10BASE-T, 100BASE-TX, 1000BASE-T
<b>Betriebssystem</b>	Windows 8.1, Windows 10, Windows 11, Windows Server 2012/R2, Windows Server 2016, Windows Server 2019
<b>Sende-Auflösung</b>	Ultrafein (400 × 400dpi), Fein (200 × 200dpi), Normal (100 × 200dpi)
<b>Dokumentenformat</b>	A4, A5, B5(JIS) Folio, Letter, Legal, Statement
<b>Zeitversetztes Senden</b>	Abhängig von den Einstellungen des Netzwerkfaxtreibers (Einstellungen möglich in 1-Minuten-Schritten innerhalb der folgenden 24 Stunden)
<b>Senden und Drucken</b>	Faxversand und Fauxdruck sind möglich
<b>Rundsendung</b>	Max. 100 Ziele
<b>Kostenstellenverwaltung</b>	Anmeldung mit Login-Benutzernamen und Passwort im Netzwerkfaxtreiber ist notwendig, wenn der Anmelde-Login im Faxgerät aktiviert ist. Eingabe einer Konto-ID im Netzwerkfaxtreiber ist notwendig, wenn Kostenstellen im Faxgerät aktiviert ist.
<b>Deckblatt</b>	Es kann ein Format über den Netzwerkfaxtreiber ausgewählt oder eine Vorlage erstellt werden.













# Menüplan



Fax



<b>Ziel (Seite 3-7)</b>	Adressbuch (Seite 3-9)	
	Aufgelegt (Seite 3-29)	
	Direkt (Seite 3-27)	
	Kettenwahl (Seite 3-32)	
	<b>Detail (Seite 3-7)</b>	Subadresse (Seite 3-7)
		Anfangsgeschw. f. Übertr. (Seite 3-7)
		ECM (Seite 3-7)
		Verschlüss. Übertragung (Seite 3-7)
	Ziel Ziele (Seite 3-12)	
	Neuaufruf (Seite 3-3)	
Zielwahltaste (Seite 3-11)		
<b>Basis (Seite 2-24)</b>		
<b>Original/Sendedatenformat</b>	Originalformat (Seite 3-20)	
	Duplex (Seite 3-20)	
	Originalausrichtung (Seite 3-21)	
	Langes Original (Seite 3-21)	
<b>Bildqualität</b>	Helligkeit (Seite 3-21)	
	Originalvorlage (Seite 3-22)	
	Auflösung Faxsendung (Seite 3-22)	
	Text deutlicher (Rauschunterdrückung) (Seite 3-22)	
<b>Erweiterte Einstellung</b>	Rand löschen/Vollständiger Scan (Seite 3-23)	
	Fax spätere Übertragung (Seite 3-24)	
	Mehrfach-Scan (Seite 3-25)	
	Auftragsende Nachricht (Seite 3-26)	
	Dateinameneingabe (Seite 3-26)	
	FAX Direktübertragung (Seite 3-27)	
	FAX-Abrufempfang (Seite 5-22)	
	FAX-Sendebericht (Seite 3-27)	
	Eselohren i. Orig. erkennen (Seite 3-28)	
	Leiser Betrieb (Seite 3-28)	
<b>Favoriten (Seite 3-34)</b>		

		<b>Ziel</b>	Faxserver (Siehe <i>Bedienungsanleitung</i> des Geräts)
		<b>Eigene Faxbox (Seite 5-9)</b>	
		<b>Abrufbox (Seite 5-19)</b>	
		<b>Faxserver (Siehe <i>Bedienungsanleitung</i> des Geräts)</b>	
		<b>FAX-Speicher Empfangsbox (Seite 5-26)</b>	
		<b>Druckaufträge (Seite 7-3)</b>	Status (Siehe <i>Bedienungsanleitung</i> des Geräts) Protokoll (Seite 7-3)
		<b>Sendeaufträge (Seite 7-3)</b>	Status (Siehe <i>Bedienungsanleitung</i> des Geräts) Geplanter Auftrag (Siehe 3-25) Protokoll (Seite 7-3)
		<b>Speicheraufträge (Seite 7-3)</b>	Status (Siehe <i>Bedienungsanleitung</i> des Geräts) Protokoll (Seite 7-3)
		<b>FAX-Kommunikationsstatus</b>	Leitung aus (Seite 3-6) Manueller Empfang (Seite 4-5)
		<b>Faxempfangs-/sendeprotokoll (Seite 7-10)</b>	



Systemmenü



<b>Schnelleinstellung Assistent</b>	FAX-Einstellung (Seite 2-12)		
	Papiereinstellung (Siehe <i>Bedienungsanleitung</i> des Geräts)		
	Energiespar-Einstellungen (Siehe <i>Bedienungsanleitung</i> des Geräts)		
	Netzwerk-Einstellungen (Siehe <i>Bedienungsanleitung</i> des Geräts)		
	E-Mail-Einstellungen (Siehe <i>Bedienungsanleitung</i> des Geräts)		
	Sicherheitseinstellung (Siehe <i>Bedienungsanleitung</i> des Geräts)		
<b>Geräteeinstellungen</b>	Sprache/Einheitensystem (Siehe <i>Bedienungsanleitung</i> des Geräts)		
	Tastatur (Siehe <i>Bedienungsanleitung</i> des Geräts)		
	Zifferntasten (Siehe <i>Bedienungsanleitung</i> des Geräts)		
	Datum/Uhrzeit (Seite 2-14)		
	Energie sparen/Timer (Siehe <i>Bedienungsanleitung</i> des Geräts)		
	<b>Einstellungen für das Display</b>	Anzeige Ausschalten (Seite 8-4)	
		Funktionen in Basiskarte (FAX) (Seite 8-4)	
	<b>Klang</b>	<b>Warnton</b>	Auftragsende (Seite 8-5)
		FAX-Lautsprecherlautst. (Seite 8-5)	
		FAX-Mithörlautstärke (Seite 8-5)	
	Original/Scaneinstellungen (Siehe <i>Bedienungsanleitung</i> des Geräts)		
	<b>Papierzuführung</b>	Einstellung Kassette 1 (bis 5) <sup>*1</sup> (Seite 8-5)	
		Einstellung Universalzufuhr (Seite 8-5)	
	Zuweisung Funktionstaste (Seite 8-6)		
	Bedienungsunterstützung (Siehe <i>Bedienungsanleitung</i> des Geräts)		
	Fehlerbehandlung (Siehe <i>Bedienungsanleitung</i> des Geräts)		
Tonereinstellungen (Siehe <i>Bedienungsanleitung</i> des Geräts)			

<b>Mitteilung/ Bericht</b>	<b>Bericht drucken/Liste</b>	Statusseite (Seite 8-6)
		Servicestatus (Siehe <i>Bedienungsanleitung</i> des Geräts)
		Netzwerkstatus (Siehe <i>Bedienungsanleitung</i> des Geräts)
		Optionaler Netzwerk Status (Siehe <i>Bedienungsanleitung</i> des Geräts)
		Druck Kostenstellenliste (Siehe <i>Bedienungsanleitung</i> des Geräts)
		Schriftartliste (Siehe <i>Bedienungsanleitung</i> des Geräts)
		FAX-Bericht Ausgang (Seite 8-6)
		FAX-Bericht Eingang (Seite 8-6)
		Liste FAX (Index) (Seite 2-20)
		Liste FAX (Nr.) (Seite 2-20)
		Zielwahlliste (Alle) (Siehe <i>Bedienungsanleitung</i> des Geräts.)
		Zielwahlliste (FAX) (Seite 8-6)
		Subadressenboxliste (Seite 5-15)
		Anwendungsstatus (Siehe <i>Bedienungsanleitung</i> des Geräts)
		Konfigurationsliste (Siehe <i>Bedienungsanleitung</i> des Geräts)
		Datenbereinigungs-Bericht (Siehe <i>Bedienungsanleitung</i> des Geräts)
		<b>Ergebnisbericht-Einstell.</b>
	Empfangsergebnis (Seite 8-7)	
	Einst. Meld. Auftragsende (Seite 8-7)	
	Benachrichtigung Gerätestatus (Siehe <i>Bedienungsanleitung</i> des Geräts)	
	Einstell. Mitteilungsfenster (Siehe <i>Bedienungsanleitung</i> des Geräts)	
	<b>FAX-Kommunikationsbericht</b>	FAX-Bericht Ausgang (Seite 8-7)
		FAX-Bericht Eingang (Seite 8-7)
	Verlaufseinstellungen (Siehe <i>Bedienungsanleitung</i> des Geräts)	

<b>Funktionseinstellungen</b>	<b>Funktionsstandardwerte</b>	Allgemeine Einstellungen (Siehe <i>Bedienungsanleitung</i> des Geräts)	
		Kopieren/Drucken (Siehe <i>Bedienungsanleitung</i> des Geräts)	
		<b>Senden/Speichern</b>	Auflösung Faxsendung (Seite 8-8)
			Einstell.Text deutlicher(Rauschunterdr.) (Seite 8-8)
			Mehrfach-Scan (Fax) (Seite 8-8)
	Rand löschen/Vollständiger Scan (FAX) (Seite 8-8)		
	Kopieren/Drucken (Siehe <i>Bedienungsanleitung</i> des Geräts)		
	Senden/Speichern (Siehe <i>Bedienungsanleitung</i> des Geräts)		
	E-Mail (Siehe <i>Bedienungsanleitung</i> des Geräts)		
	Sendeauftrag - Ordner (Siehe <i>Bedienungsanleitung</i> des Geräts)		
	<b>Fax</b>	<b>Lokale FAX-Einstellung</b>	Lokaler Faxname (Seite 8-8)
			Lokale Faxnummer (Seite 8-8)
			Andere (Seite 8-9)
		<b>Druckeinstellungen</b>	Allgemein (Seite 8-10)
		<b>FAX-Übertragung</b>	Wiederholversuche (Seite 8-11)
			Immer Mehrfach-Scan mit Vorlagenglas (Seite 8-11)
			Wahlmodus (Seite 8-11)
			ECM Senden (Seite 8-11)
			SendStartgesch. (Seite 8-11)
		<b>Faxempfang</b>	Ruftöne (Seite 8-11)
			Startgeschw.Empf. (Seite 8-12)
			ECM Empfang (Seite 8-12)
			Andere (Seite 8-12)
Verschl.-Code-speichern (Seite 5-28)			
Kommunikationsbeschränkung Fax (Seite 8-17)			
<b>Klang</b>		FAX-Lautspr.lautstär. (Seite 8-13)	
	FAX-Mithörlautstärke (Seite 8-13)		
	Auftragsende (Seite 8-13)		

<b>Funktionseinstellungen</b>	<b>Fax</b>	Anzeige FAX-Protokoll (Seite 8-13)	
		<b>Einstellungen Falschsendung verhindern (Seite 8-13)</b>	Ziel vor Senden prüfen (Seite 8-13)
			Eingabe prüfen neues Ziel (Seite 8-13)
			Eingabe neues Ziel (FAX) (Seite 8-13)
			Neuaufruf Ziel (Seite 8-13)
			Rundsenden (Seite 8-13)
			Verwendung voriger Ziele (Seite 8-13)
			Vorherige Ziele löschen (Seite 8-13)
		Standardanzeige (Senden/FAX) (Seite 8-13)	
		Funktionen in Basiskarte (FAX) (Seite 8-14)	
		Abrufbox (Seite 5-19)	
		FAX-Speicher Empfangsbox (Seite 8-14)	
		<b>Ergebnisbericht-Einstell.</b>	FAX-Bericht Ausgang (Seite 8-14)
			FAX-Bericht Eingang (Seite 8-14)
		<b>Ergebnismeldung</b>	FAX-Sendeergebnisbericht (Seite 8-14)
	Ergebnisbericht Faxempfang (Seite 8-14)		
	WSD (Siehe <i>Bedienungsanleitung</i> des Geräts)		
	DSM-Scan (Siehe <i>Bedienungsanleitung</i> des Geräts)		
	Adressbuch (Seite 2-15)		
	Zielwahltaste (Seite 2-21)		
	Senden und Weiterleiten (Siehe <i>Bedienungsanleitung</i> des Geräts)		
	Weiterleitungs.-Einst. (Seite 5-3)		
	Drucker (Siehe <i>Bedienungsanleitung</i> des Geräts)		
	Dokumentenbox (Siehe <i>Bedienungsanleitung</i> des Geräts)		
	Auftrags-Box (Siehe <i>Bedienungsanleitung</i> des Geräts)		
	Eigene Faxbox (Seite 5-9)		
	FAX-Speicher Empfangsbox (Seite 8-14)		
	Startseite (Siehe <i>Bedienungsanleitung</i> des Geräts)		
	<b>Status</b>	<b>Status/Protokoll anzeigen</b>	Anzeige FAX-Protokoll (Seite 8-15)
	Remotedienste (Siehe <i>Bedienungsanleitung</i> des Geräts)		
	TWAIN/WIA (Siehe <i>Bedienungsanleitung</i> des Geräts)		























<b>Netzwerkeinstellungen (Siehe <i>Bedienungsanleitung</i> des Geräts)</b>		
<b>Sicherheitseinstellungen</b>	Sicherheitsschnelleinstellung (Siehe <i>Bedienungsanleitung</i> des Geräts)	
	Einst. Schnittst.-sperre (Siehe <i>Bedienungsanleitung</i> des Geräts)	
	<b>Einstellungen Gerätesicherheit</b>	Unzulässige Zeit (Seite 8-26)
	Systemstempel (Siehe <i>Bedienungsanleitung</i> des Geräts)	
	Authentifizierungssicherheit (Siehe <i>Bedienungsanleitung</i> des Geräts)	
	Einstellungen unbekannter Benutzer (Siehe <i>Bedienungsanleitung</i> des Geräts)	
	Netzwerk (Siehe <i>Bedienungsanleitung</i> des Geräts)	
<b>Kostenstellen/Authentifizier. (Siehe <i>Bedienungsanleitung</i> des Geräts)</b>		
<b>Anwendung hinzufügen/löschen (Siehe <i>Bedienungsanleitung</i> des Geräts)</b>		
<b>Einstellungen/Wartung (Siehe <i>Bedienungsanleitung</i> des Geräts)</b>		

\*1 Das angezeigte Kassettenfach variiert in Abhängigkeit des Installationsstatus der optionalen Papierzufuhr.

# Papierformat und Prioritätsfolge für empfangene Faxe

Wenn das Papier in den vorhandenen Kassetten in Größe und Ausrichtung nicht zum empfangenen Fax passt, wählt das Gerät automatisch das Druckpapier und hält dabei die nachstehend angeführten Prioritäten ein.

		Größe des empfangenen Faxes				
Priorität		A5	A4	Folio	A4 Lange Originale <sup>*1</sup>	Folio Lange Originale <sup>*2</sup>
						
Papierformat	1	A5 	A4 	Folio 	A4 	Folio 
	2	A5-R <sup>*3</sup> 	Folio 	A4 		A4 <sup>*4</sup> 
	3	A4 	B5 <sup>*3,*5</sup> 	A4 		A4 
	4	Folio 				
	5	B5 <sup>*3</sup> 				

\*1 A4 lange Originale: Originale länger als A4, in der Richtung der Papierzufuhr gesehen

\*2 Folio lange Originale: Originale länger als Folio, in der Richtung der Papierzufuhr gesehen

\*3 Papierausrichtung unterscheidet sich vom empfangenen Dokument. Das Bild wird nach automatischer Drehung um 90° gedruckt.

\*4 Bilder, die länger als Folio-Format (330 mm) sind, werden beim Empfang auf A4-Papier gedruckt, ohne sie zu teilen.

\*5 Bilder, die kürzer als vertikales A4-Format (297 mm) sind, werden beim Empfang verkleinert und auf B5-Papier (horizontale Breite 182 mm) ausgedruckt.

 : Zeigt an, dass auf zwei Blättern ausgedruckt wird.

## HINWEIS

Wenn der Medientyp in der Funktion [**Medientyp**] gewählt wird, werden empfangene Faxe mit der passenden Papierquelle gedruckt.

➔ [Medientyp für den Ausdruck \(Seite 4-7\)](#)

Selbst wenn [**Medientyp**] ausgewählt wurde, kann ein empfangenes Fax nicht ausgedruckt werden, wenn sich das eingelegt Papier nicht für Faxisdrucke eignet.

# Index

## Nummerisch

2-auf-1-Druck 4-9, 8-10

## A

Abbrechen

Abbruch einer Abrufübertragung 5-21

Abbruch Speicherweiterleitung 5-4

Direktübertragung 3-27

Zeitversetzte Übertragung 3-25

Abbruch

Abbruch einer Übertragung 3-6

Abbruch des Empfangs 4-4

Abzuweisende Faxnummer

Ändern 8-21

Speichern 8-21

Abzuweisende Faxnummern

Löschen 8-22

Adressbuch 2-15, 3-9

Adressliste drucken 2-20

Bearbeiten 2-19

Gruppe hinzufügen 2-18

Kontakt 2-15

Kontakt hinzufügen 2-15

Löschen 2-20

Ziel auswählen 3-9

Anzeige Ausschalten 8-4

Anzeige der Schnellwahlfunktionen (Basis-Anzeige)  
2-24

Anzeigen 9-2

Ausführen von Übertragung mit Subadresse nicht  
möglich. 9-10

Automatischer Faxempfang 4-2, 8-12

Automatisches Umschalten Fax/Telefon 5-32

Automatisches Umschalten zwischen Fax und  
Anrufbeantworter (TAD-Umschaltung) 5-34

## B

Basis-Anzeige

Hinterlegte Funktionen ändern 2-25

Verfügbare Funktionen 2-24

Benutzerkontoverwaltung 8-27

Inhalte 8-27

Benutzerverwaltung

Anmelden 3-15

Bericht

Aktivitätsbericht 7-10

Eigene Faxbox ausdrucken 5-15

Subadressenboxliste 5-15

Berichte

Bericht für

vor der Sendung gelöschte Aufträge 7-8

Faxempfangsergebnis-Bericht 7-9

Sendeergebnisbericht 7-7

Berührungsanzeige 2-5

Bestätigungsanzeige für Ziele 7-13

Bezeichnungen der Bauteile 2-2

Bildvorschau

Eigene Faxbox 5-14

## D

Dateinameneingabe 3-26

Datum 2-14

Datum/Uhrzeit Empfang 4-8

Direkte Eingabe von Zielen 3-7

Direkte Übertragung

Abbrechen 3-27

Duplex 3-20

Duplexdruck 4-8, 8-10

## E

ECM Empfangen 8-12

ECM Senden 8-11

Eingabe neues Ziel 8-13

Eingabe prüfen neues Ziel 8-13

Einstellungen Universalzufuhr 8-10

E-Mail-Nachricht

Auftragsende Nachricht 3-26

Bericht des Faxempfangsergebnisses 7-12

Empfang nicht möglich. 9-9

Empfang über Subadressen-Bulletin Board 5-22

Empfangs-Anfangsgeschwindigkeit 8-12

Empfangsdatum/-uhrzeit 4-8, 8-10

Empfangseinstellung 8-12

Empfangsmodus 4-2

Eselohren i. Orig. erkennen 3-28

## F

FAQs 9-11

Favoriten verwenden 3-34

Fax Direktübertragung 3-27

Abbrechen 3-27

Fax spätere Übertragung 3-24

Sofortige Übertragung 3-25

Faxabruf 5-19

Aus einer Abrufbox ausdrucken 5-24

Dokumente aus Abrufbox löschen 5-25

Empfangsabruf 5-22

Sendeabruf 5-19

Überprüfen 5-25

Übertragungen über Subadressen-Bulletin Board  
5-22

Fax-Auflösung 3-22

Faxaufträge

Anzeige der Auftragsjournale 7-3

Details im Auftragsjournal 7-5

Journal der Druckaufträge 7-4

Journal der Sendeaufträge 7-4

Journal der Speicheraufträge 7-5

Faxgrundeinstellungen 8-2

Fax-Medientyp 4-7

Fax-Sendebericht 3-27

Faxspeicher-Empfangsbox 5-26

Faxspeicherempfangsbox 8-15

Faxtreiber

Ablauf beim Empfang 6-2

- Ablauf beim Senden 6-2
- Einrichtung 6-3
- Faxtreiber installieren 6-4
- Normale Übertragung 6-6
- Fehlerbehebung 9-9
- Fehlercodetabellen 9-6
- Fehlermeldungen 9-4
- Fernumschaltung 5-38, 8-12
  - Anwendung 5-38
  - Speichern 8-12
- Funktion der eigenen Faxbox 5-9, 9-10
  - Änderung 5-11
  - Bildvorschau 5-14
  - Dokumente aus eigener Faxbox ausdrucken 5-12
  - Dokumente nach Ausdruck aus der eigenen Faxbox löschen 5-15
  - Löschen 5-12
  - Speicherung 5-10
  - Subadressenboxliste 5-15
  - Überprüfen 5-14
- G**
- Geräteübersicht 2-2
- H**
- Helligkeit 3-21
- J**
- Journal der Faxaufträge 7-3
- K**
- Keine Druckausgabe 9-9
- Kettenwahl 3-32
- Klang
  - Auftragsende 8-5, 8-13
  - Faxlautsprecherlautstärke 8-5, 8-13
  - Faxmithörlautstärke 8-5, 8-13
- Kommunikation über Subadresse 5-9
  - Subadresse 5-10
  - Subadressen Übertragung 5-16
- Konto als lokaler Faxname 8-9
- Kostenstellen
  - Anmelden 3-17
- Kostenstellenverwaltung 8-27
  - Beschränken 8-28
  - Erfasste Kommunikationsarten 8-28
  - Inhalte 8-27
- L**
- Langes Original 3-21
- Lautstärke
  - Auftragsende Warnton 2-12
  - Fax-Lautsprecherlautstärke 2-12
  - Fax-Mithörlautstärke 2-12
- Leiser Betrieb 3-28
- Lokale Fax-ID 2-12, 8-9
- Lokale Faxkennung 8-8
- Lokaler Faxname 8-8
- M**
- Manueller Empfang 4-5, 5-37
- Manuelles Senden 3-29, 5-36
- Medientyp für den Ausdruck 4-7, 8-10
- Mehrfach-Scan 3-25
- Menüplan 10-7
- N**
- Nächste Sendung vorbereiten 3-30
- Netzwerkfax
  - Ablauf Empfang 6-2
  - Ablauf Sendung 6-2
  - Einrichtung 6-3
  - Faxtreiber installieren 6-4
  - Normale Übertragung 6-6
- Neuaufruf Ziel 8-13
- Neuwahl
  - Anzahl der Wahlwiederholungen ändern 8-11
- O**
- Originalausrichtung 3-21
- Originalformat 3-20
- Originalvorlage 3-22
- P**
- Papierformat und Prioritätsfolge für empfangene Faxe 10-14
- R**
- Randlöschung 3-23
- Relaiskommunikation über Subadressen als Rundsendung 9-10
- Relaiskommunikation über Subadressen als Rundsendung 5-2, 5-18
- Relaisübertragung mit Subadresse kann nicht durchgeführt werden. 9-10
- Rufton
  - FAX/TEL 8-11
- Ruftöne
  - Anrufbeantworter 8-11
  - Normalbetrieb 8-11
  - TAD 8-11
- Rundsenden 8-13
- Rundsendung 3-13
- S**
- Schnelleinstellung Assistent 2-12
- Schnellwahlen
  - Bearbeiten und löschen 2-28
  - Hinzufügen 2-27
- Schnellwahlentasten definieren 2-27
- Send.-Startgeschwindigkeit 8-11
- Sendebeschränkung
  - Empfang unbekannter Nummern 8-25
  - Faxnummern zulassen 8-19
- Sendebeschränkungen 8-17
  - Bedingungen für die Herstellung der Kommunikation 8-17

---

Voraussetzungen 8-17  
Voraussetzungen für die Empfangsabweisung 8-18  
Sendekopfzeile (TTI) aktivieren 8-9  
Senden nicht möglich 9-9  
Senden/Speichern  
    Ziel vor Senden prüfen 8-13  
Sendestatus 3-4  
Sendeunterbrechung 3-31  
Spätere Übertragung  
    Sofortige Übertragung 3-25  
Speicherempfang 4-3  
Speicherübertragung 3-2  
Speicherweiterleitung 5-2  
Standard

    Auflösung Faxsendung 8-8  
    Einstell.Text deutlicher(Rauschunterdr.) 8-8  
    Mehrfach-Scan (Fax) 8-8  
Standardanzeige (Senden/Fax) 8-13  
Stapeldruck 4-9, 8-10  
Stapelübertragung 3-24  
Startseite 2-7  
Subadressen-Kommunikation  
    Subadressen-Passwort 5-10

**T**  
Technische Daten 10-5  
Telefonleitung 2-12, 8-11

**U**  
Übertragungsbeschränkung  
    Abzuweisende Faxnummern 8-21  
    Einstellung Sendebeschränkung 8-24  
    Empfangsbeschränkung 8-24  
    Zulässige ID-Nummer 8-22  
Übertragungsergebnis und  
Sendestatus prüfen 7-2  
Uhrzeit 2-14  
Unzulässige Zeit 8-26

**V**  
Verschlüsselt Empfangen 8-12  
Verschlüsselte Kommunikation 5-28  
    Verschlüs.-Code-Nr. 5-28  
Verschlüsselung  
    Inhalt des Verschlüsselungscodes ändern 5-29  
    Inhalt des Verschlüsselungscodes löschen 5-30  
    Verschlüsselte Übertragung verwenden 5-30  
    Verschlüsselten Empfang einstellen 5-31  
    Verschlüsselungs-Box Nr. 5-28  
    Verschlüsselungscode 5-29  
    Verschlüsselungscode speichern 5-29  
Verwendung voriger Ziele 8-13  
Vor Senden prüfen 8-13  
Vorherige Ziele 3-12  
Vorherige Ziele löschen 8-13

Vorlageneinzug 2-3  
Vorsichtsmaßnahmen beim Ausschalten des Geräts 9-3

**W**  
Wahlwiederholung 3-3  
Weiterleitungseinstellungen 5-3  
    Embedded Web Server RX 5-8  
Wichtige Sendung vorziehen 3-4

**Z**  
Zeicheneingabe 10-2  
Ziel bearbeiten  
    Kontakt 2-15  
Ziele  
    Eingabe prüfen neues Ziel 8-13  
    Suchen 3-10  
Zielwahltaste 2-21  
Zielwahltasten  
    Bearbeiten und Löschen 2-22  
Zoom 3-22  
Zugangsverwaltung 8-27  
Zulässige Faxnummer  
    Ändern 8-20  
    Ändern/Löschen 8-20  
    Speichern 8-19  
Zulässige ID-Nummer  
    Ändern 8-23  
    Löschen 8-23  
    Speichern 8-22  
Zuweisung Funktionstaste 8-6

**QUALITY  
CERTIFICATE**

This machine has passed  
all quality controls and  
final inspection.

