

**P-C2480i MFP**

# **GUÍA DE USO**

Lea esta guía de uso antes de empezar a utilizar la máquina y guárdela cerca de la máquina para facilitar su consulta.

## Prefacio

Gracias por adquirir la máquina.

Esta guía de uso se ha diseñado para ayudarle a utilizar la máquina correctamente, efectuar el mantenimiento rutinario y adoptar, en caso necesario, medidas sencillas de solución de problemas para que siempre pueda emplear la máquina en condiciones óptimas.

Lea la Guía de uso antes de utilizar la máquina de fax. Guárdela cerca de la máquina de fax para mayor comodidad.

### **Recomendamos usar suministros de nuestra propia marca.**

Utilice nuestros cartuchos de tóner originales, que han superado controles rigurosos de calidad.

El uso de cartuchos de tóner no originales puede provocar errores.

No nos hacemos responsables de ningún daño ocasionado por el uso de suministros de terceros en esta máquina.

### **Comprobación del número de serie del equipo**

El número de serie del equipo está impreso en la ubicación que se muestra en la figura.

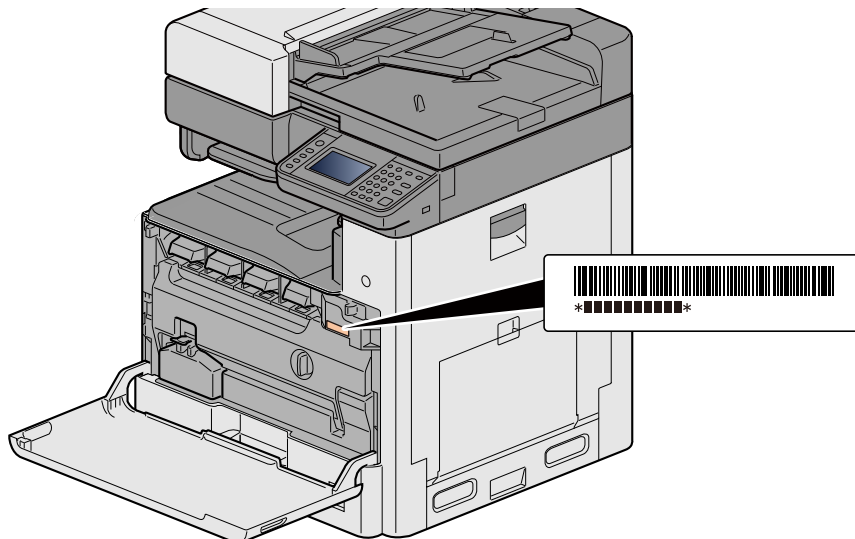

Necesitará el número de serie del equipo al ponerse en contacto con el servicio técnico. Compruebe el número de serie antes de ponerse en contacto con el servicio técnico.

# Contenido

Prefacio .....	i
Contenido .....	ii
Mapa de menús .....	x
[Copia] .....	x
[Enviar] .....	xii
[Buzón personalizado] (Almacenar archivo, Imprimir, Enviar) .....	xiv
[Buzón trabajos] .....	xvii
[Memoria extraíble] (Almacenar archivo, Impresión de documentos) .....	xvii
[FAX] .....	xx
[Buzón subdirecc.] .....	xxi
[Buzón de sondeo] .....	xxi
[Buzón de RX de memoria de FAX] .....	xxii
[Est./Canc. Trab.] .....	xxii
[Menú Sistema] .....	xxiii
Descripción general .....	xlii
Funciones de la máquina .....	xliii
Funciones de color y calidad de imagen .....	xlvii
Modos básicos de color .....	xlvii
Ajuste del color y de la calidad de imagen .....	xlvii
Guías proporcionadas con la máquina .....	xlix
Información sobre la Guía de uso (esta guía) .....	li
Estructura de la guía .....	li
Convenciones utilizadas en esta guía .....	lii

## **1 Precauciones de seguridad ..... 1-1**

Convenciones de seguridad utilizadas en esta guía .....	1-2
Entorno .....	1-3
Precauciones de uso .....	1-4
Seguridad de láser (Europa) .....	1-5
Cumplimiento con la Directiva 2014/53/UE .....	1-6
Restricciones legales sobre la copia y el escaneado .....	1-7
EN ISO 7779 .....	1-7
EK1-ITB 2000 .....	1-7
Información legal .....	1-7
Función de ahorro de energía .....	1-14
Función de impresión automática a dos caras .....	1-15
Ahorro de recursos - Papel .....	1-16
Ventajas medioambientales de la "gestión de la energía" .....	1-17
Programa Energy Star (ENERGY STAR®) .....	1-18
Precauciones de seguridad sobre el uso de la LAN inalámbrica (en caso de estar disponible) .....	1-19
Uso limitado de este producto (si procede) .....	1-20

## **2 Instalación y configuración de la máquina ..... 2-1**

Nombres de los componentes (exterior de la máquina) .....	2-3
Nombres de los componentes (conectores e interior) .....	2-5
Nombre de los componentes (con equipo opcional instalado) .....	2-6
Conexión de la máquina y otros dispositivos .....	2-7
Conexión de los cables .....	2-9
Conexión del cable de LAN .....	2-9
Conexión del cable USB .....	2-9
Conexión del cable de alimentación .....	2-9
Encendido y apagado .....	2-10
Encendido .....	2-10
Apagado .....	2-10

Configuración predeterminada de la máquina .....	2-11
Configuración de la fecha y hora .....	2-12
Configuración de red .....	2-13
Configuración de la red alámbrica .....	2-13
Configuración de red inalámbrica .....	2-15
Configuración de Wi-Fi Direct .....	2-20
Configuración de NFC .....	2-22
Función de ahorro de energía .....	2-23
Modo de bajo consumo .....	2-23
Nivel de recuperación de ahorro de energía .....	2-23
Reposo .....	2-24
Reposo automático .....	2-24
Reglas de reposo (modelos para Europa) .....	2-24
Nivel de reposo (Ahorro de energía) (modelos excepto para Europa) .....	2-25
Asistente de configuración rápida .....	2-26
Instalación de software .....	2-28
Software en DVD (Windows) .....	2-28
Instalación del software en Windows .....	2-29
Desinstalación del software .....	2-35
Instalación del software en un ordenador Mac .....	2-36
Configuración del controlador TWAIN .....	2-38
Configuración del controlador WIA .....	2-40
Instalación del controlador WSD .....	2-41
Fortalecimiento de la seguridad por parte del administrador .....	2-42
Embedded Web Server RX .....	2-43
Acceso a Embedded Web Server RX .....	2-44
Cambio de la configuración de seguridad .....	2-45
Cambio de la información del dispositivo .....	2-46
Configuración de SMTP y correo electrónico .....	2-47
Migración de la libreta de direcciones .....	2-50
Copia de seguridad de los datos de la libreta de direcciones en el PC .....	2-50
Escritura de los datos de la libreta de direcciones en la máquina .....	2-53
Aplicación .....	2-56
Instalación de aplicaciones .....	2-56
Desinstalación de aplicaciones .....	2-57

### **3 Preparativos antes del uso ..... 3-1**

Uso del panel de controles .....	3-3
Asignación de funciones a las teclas de función .....	3-4
Uso del panel de controles .....	3-6
Visualización de la pantalla de inicio .....	3-6
Pantalla Información del dispositivo .....	3-10
Tecla Funciones .....	3-10
Visualización de las teclas que no se pueden configurar .....	3-11
Uso de la tecla [Introducir] .....	3-11
Uso de la tecla [Búsqueda rápida de número] .....	3-12
Pantalla de ayuda .....	3-12
Inicio y cierre de sesión .....	3-13
Inicio de sesión .....	3-13
Inicio de sesión simple .....	3-14
Cierre de sesión (Logout) .....	3-14
Comprobación del contador .....	3-15
Carga de papel .....	3-16
Precauciones sobre la carga de papel .....	3-16
Selección de las unidades de depósito de papel .....	3-17
Carga en el depósito 1 (a 3) .....	3-18
Preparación para enviar un documento a una carpeta compartida de un PC .....	3-21
Anotación del nombre del equipo y nombre completo del equipo .....	3-21
Anotación del nombre de usuario y nombre de dominio .....	3-22
Configuración de los permisos de acceso a la carpeta compartida .....	3-22



Creación de una carpeta compartida, anotación de una carpeta compartida .....	3-23
Compartir archivos e impresoras .....	3-26
Configuración del Firewall de Windows .....	3-27
Adición de un destino .....	3-31
Adición de un destino (Libreta de direcciones) .....	3-31
Cambio de un destino de la libreta de direcciones .....	3-35
Eliminación de un destino de la libreta de direcciones .....	3-36
Asignación de un destino a una tecla de un toque .....	3-36
Edición de teclas de un toque .....	3-38
Eliminación de un destino de una tecla de un toque .....	3-38
Uso de Embedded Web Server RX para agregar destinos a la libreta de direcciones ..	3-39
Rellamada a funciones usadas con frecuencia (Favoritos) .....	3-40
Adición a favoritos en el modo de asistente .....	3-41
Adición a favoritos en el modo de programa .....	3-42
Ejecución de favoritos en el modo de asistente .....	3-43
Ejecución de favoritos en el modo de programa .....	3-44
Edición de favoritos .....	3-44
Eliminación de favoritos .....	3-44
Registro de accesos rápidos (configuración de copia, envío y buzón de documentos) ....	3-45
Cómo agregar accesos rápidos .....	3-45
Edición de accesos rápidos .....	3-46
Eliminación de accesos rápidos .....	3-46
Uso de buzones de documentos .....	3-47
¿Qué es el buzón personalizado? .....	3-47
¿Qué es el buzón de trabajos? .....	3-47
¿Qué es el buzón de memoria extraíble? .....	3-48
El buzón de código F, el buzón de sondeo y el buzón de recepción a memoria de FAX sirven para almacenar datos de FAX. ....	3-48
Uso de las operaciones de la máquina para crear un nuevo buzón personalizado	3-48
Uso de Embedded Web Server RX para crear un nuevo buzón personalizado ....	3-50
Edite el buzón personalizado. ....	3-51
Eliminación de un buzón personalizado .....	3-52

## **4 Operaciones en el PC ..... 4-1**

Pantalla de configuración de impresión del controlador de impresora .....	4-2
Consulta de la Ayuda del controlador de impresora .....	4-4
Cambio de la configuración predeterminada del controlador de impresora .....	4-5
Impresión desde un PC .....	4-6
Impresión en papel de tamaño estándar .....	4-6
Impresión en papel de tamaño no estándar .....	4-7
Cancelación de la impresión desde un PC .....	4-10
Almacenamiento de datos en la memoria de la máquina e impresión de los datos de la memoria de la máquina .....	4-11
En el PC, especifique el buzón de documentos y guarde el trabajo .....	4-11
Uso de Embedded Web Server RX para imprimir un trabajo almacenado en un buzón personalizado .....	4-12
Supervisión del estado de la impresora (Status Monitor) .....	4-14
Acceso a Status Monitor .....	4-14
Salida de Status Monitor .....	4-14
Pantalla de Status Monitor .....	4-14
Ficha Progreso de impresión .....	4-15
Ficha Estado de bandeja de papel .....	4-15
Ficha Estado de tóner .....	4-15
Ficha Alerta .....	4-16
Menú contextual de Status Monitor .....	4-16
Configuración de notificaciones de Status Monitor .....	4-17

<b>5</b>	<b>Funcionamiento de la máquina</b>	<b>5-1</b>
	Coloque los originales	5-3
	Colocación de los originales en el cristal de exposición	5-3
	Carga de originales en el alimentador de originales	5-4
	Carga de papel en el bypass	5-7
	Uso de aplicaciones	5-10
	Activación de aplicaciones	5-10
	Desactivación de aplicaciones	5-11
	Copia	5-12
	Copia	5-12
	Interrumpir copia	5-13
	Cancelación de trabajos	5-13
	Métodos de envío usados con frecuencia	5-14
	Envío de un documento escaneado por E-mail	5-15
	Envío a una carpeta compartida del PC [SMB]	5-16
	Envío a una carpeta de un servidor FTP [FTP]	5-18
	Escaneado con una aplicación compatible con TWAIN/WIA	5-19
	Métodos de envío útiles	5-21
	Ejecución del escaneo WSD	5-21
	Uso de File Management Utility para escanear un documento original	5-22
	Envío a distintos tipos de destinos (envío múltiple)	5-23
	Envío a la dirección de e-mail del usuario con la sesión iniciada	5-23
	Uso de un servidor de FAX para enviar (Envío de servidor de fax)	5-24
	Cancelación del escaneado	5-26
	Operaciones con destinos	5-27
	Selección desde la libreta de direcciones	5-27
	Selección desde la libreta de direcciones externa	5-29
	Selección desde una tecla de un toque	5-29
	Selección desde Marcación rápida	5-30
	Comprobación y edición de los destinos	5-30
	Pantalla de confirmación de destinos	5-31
	Rellamar	5-32
	Cómo usar la función de FAX	5-33
	Funcionamiento básico del buzón de documentos	5-34
	Operaciones de la lista de buzones	5-34
	Operaciones de la lista de documentos	5-34
	Operaciones de buzones personalizados	5-35
	Almacenamiento de documentos escaneados en un buzón personalizado	5-35
	Movimiento de documentos de un buzón personalizado	5-35
	Copia de documentos de un buzón personalizado a otros buzones	5-36
	Copia de documentos de un buzón personalizado a una memoria extraíble	5-37
	Unión de documentos de un buzón personalizado	5-37
	Eliminación de documentos de un buzón personalizado	5-38
	Envío de documentos en un buzón personalizado	5-38
	Envío de documentos de un buzón personalizado a la dirección de e-mail del usuario con la sesión iniciada	5-39
	Escaneado de un documento almacenado en un buzón personalizado	5-40
	Impresión de datos guardados en la máquina	5-41
	Impresión de documentos desde el buzón de impresión privada	5-41
	Eliminación de los documentos almacenados en el buzón de impresión privada	5-41
	Impresión de documentos desde el buzón de trabajo almacenado	5-42
	Eliminación de los documentos almacenados en el buzón de trabajo almacenado	5-42
	Impresión de documentos desde el buzón de copia rápida	5-43
	Eliminación de los documentos almacenados en el buzón de copia rápida	5-43
	Impresión de documentos desde el buzón de revisar y retener	5-44
	Eliminación de los documentos almacenados en el buzón de revisar y retener	5-44
	Impresión de documentos de un buzón personalizado	5-45
	Impresión desde un dispositivo de mano	5-46
	Impresión con AirPrint	5-46
	Impresión con Google Cloud Print	5-46
	Impresión con Mopria	5-46

Impresión con Wi-Fi Direct .....	5-47
Impresión con NFC .....	5-47
Operaciones con la memoria USB extraíble .....	5-48
Almacenamiento de documentos en la memoria USB (Escanear en USB) .....	5-48
Comprobación de la información de la memoria USB .....	5-49
Extracción de la memoria USB .....	5-50
Impresión desde la memoria USB extraíble .....	5-50

## **6 Configuración avanzada de funciones ..... 6-1**

Iconos en este capítulo .....	6-2
[Copia de tarjeta ID] .....	6-3
[Tamaño del original] .....	6-4
[Selección de papel] .....	6-5
[Originales de distintos tamaños] .....	6-7
[Orientación del original] .....	6-9
[Intercalar/desplaz.] .....	6-10
[Salida de papel] .....	6-11
[Densidad] .....	6-12
[Imagen del original] .....	6-13
[EcoPrint] .....	6-14
[Selección de colores] .....	6-15
[Balance de color] .....	6-16
[Ajuste de matiz] .....	6-17
[Nitidez] .....	6-18
[Contraste] .....	6-19
[Ajust. dens. fondo] .....	6-20
[Saturación] .....	6-21
[Impedir Filtración de Fondo] .....	6-22
[Zoom] .....	6-23
[Combinar] .....	6-25
[Margen] .....	6-27
[Dúplex] .....	6-29
[Escaneo continuo] .....	6-32
[Auto rotación de imagen] .....	6-33
[Aviso de fin trabajo] .....	6-34
[Ingreso nom. arch.] .....	6-35
[Cambiar prioridad] .....	6-36
[Omitir página en blanco] .....	6-37
[Original a 2 caras/libro] .....	6-38
[Tamaño de envío] .....	6-39
[Formato archivo] .....	6-40
[Separación de archivo] .....	6-43
[Resolución de escaneado] .....	6-44
[Asunto/cuerpo de E-mail] .....	6-45
[TX encriptada FTP] .....	6-46
[Eliminar una vez impreso] .....	6-47
[Eliminar una vez transmitido] .....	6-48
[Tamaño de almacenamiento] .....	6-49
[Original largo] .....	6-50
[Contraseña PDF encriptado] .....	6-51
[Impresión JPEG/TIFF] .....	6-52
[Ajustar XPS a página] .....	6-53

## **7 Administración de trabajos, consumibles y dispositivos ..... 7-1**

Comprobación del estado de los trabajos .....	7-2
Pantallas de estado disponibles .....	7-2
Visualización de la pantalla de estado .....	7-2
Visualización de estado .....	7-3
Pantalla Est. trab. imp. ....	7-3

Pantalla Enviar est. trab .....	7-4
Pantalla Alm. Est. trab. ....	7-5
Pantalla de estado de trabajos programados .....	7-5
Comprobación de la información detallada de los trabajos .....	7-6
Comprobación del histórico de trabajos .....	7-7
Pantallas de histórico de trabajos disponibles .....	7-7
Visualización de la pantalla de histórico de trabajos .....	7-8
Comprobación de la información detallada de los históricos .....	7-8
Envío del histórico de trabajos .....	7-8
Operación de trabajos .....	7-9
Pausa y reanudación de trabajos .....	7-9
Cancelación de un trabajo .....	7-9
Dispositivo/Comunicación .....	7-10
Comprobación del tóner y papel restantes (Papel/suministros) .....	7-12

**8 Menú Sistema ..... 8-1**

Funcionamiento .....	8-2
[Asistente de configuración rápida] .....	8-3
[Idioma] .....	8-4
[Informe] .....	8-5
[Contador] .....	8-8
[Configuración de depósito/bypass] .....	8-9
[Configuración común] .....	8-11
[Inicio] .....	8-22
[Copia] .....	8-23
[Enviar] .....	8-24
[Buzón de documentos] .....	8-25
[FAX] .....	8-26
[Aplicación] .....	8-27
[Internet] .....	8-28
[Libreta de direcciones/Un toque] .....	8-29
[Inicio sesión usuario/contabilidad de trabajos] .....	8-30
[Impresora] .....	8-31
[Sistema/Red] .....	8-34
[Fecha/temporizador/Ahorro energía] .....	8-58
[Ajuste/mantenimiento] .....	8-61

**9 Autenticación de usuario y contabilidad (Inicio sesión usuario, Contab. trabajos) ..... 9-1**

Descripción de la administración de inicio de sesión de usuario .....	9-3
Administración de la cuenta de trabajos desde el PC .....	9-4
Activación de la administración de inicio de sesión de usuario .....	9-5
Configuración de la administración de inicio de sesión de usuario .....	9-7
Seguridad de autenticación .....	9-7
Adición de un usuario (Lis. usu locales) .....	9-8
Cambio de las propiedades del usuario .....	9-12
Administración de los usuarios de impresión .....	9-15
Administración de los usuarios que usan TWAIN para el escaneado .....	9-16
Administración de los usuarios que usan WIA para el escaneado .....	9-17
Administración de los usuarios que envían faxes desde un PC .....	9-18
Autorización de usuarios locales .....	9-19
Conf. autorización grupo .....	9-19
Config. autorización invitado .....	9-22
Obt. propied. usuario red .....	9-25
Configuración de inicio sesión simple .....	9-26
Configuración tarjeta ID .....	9-29
Autorización con código PIN .....	9-30

Uso de la administración de inicio de sesión de usuario .....	9-31
Inicio y cierre de sesión (logout) .....	9-31
Inicio sesión usuario/contabilidad de trabajos .....	9-32
Activación de la contabilidad de trabajos .....	9-33
Acceso de contab. Trabajos .....	9-33
Configuración de una cuenta [Local] .....	9-34
Adición de una cuenta [Lista de cuentas] .....	9-34
Restricción del uso de la máquina .....	9-35
Configuración del proceso cuando el contador supera el límite de restricción .....	9-36
Edición de una cuenta .....	9-36
Eliminación de una cuenta .....	9-37
Administración del estado de impresión de los trabajos .....	9-38
Contabilidad de trabajos de escaneado mediante TWAIN .....	9-39
Contabilidad de trabajos de escaneado mediante WIA .....	9-40
Contabilidad de trabajos de faxes transmitidos desde un PC .....	9-41
Uso de la contabilidad de trabajos .....	9-42
Configuración predeterminada de la contabilidad de trabajos .....	9-42
Recuento por tamaño papel .....	9-44
Recuento del número de páginas impresas .....	9-45
Imp. informe contador .....	9-47
Configuración del método de recuento de copiadora/impresora .....	9-48
Inicio de sesión y cierre de sesión (Contab. trabajos) .....	9-49
Configuración para gestionar los usuarios desconocidos .....	9-50
Configuración para gestionar los ID desconocidos .....	9-50
Registro de la información de usuario de un usuario con un ID desconocido .....	9-51

## **10      Mantenimiento ..... 10-1**

Mantenimiento periódico .....	10-2
Limpieza del cristal de exposición .....	10-2
Limpieza del cristal de paso .....	10-2
Sustitución y relleno de consumibles .....	10-4
Sustitución del cartucho de tóner .....	10-4
Sustitución de la caja de tóner residual .....	10-7
Carga de papel .....	10-9

## **11      Solución de problemas ..... 11-1**

Problemas generales .....	11-2
Solución de errores .....	11-2
Problemas de funcionamiento de la máquina .....	11-3
Problemas en las imágenes impresas .....	11-6
Problemas de impresión en color .....	11-9
Respuestas a los mensajes .....	11-10
Respuestas al error de envío .....	11-20
Ajuste/mantenimiento .....	11-23
Descripción general de Ajuste/mantenimiento .....	11-23
Procedimiento de registro de color .....	11-23
Calibración .....	11-28
Ejecución del procedimiento Limpiando escáner láser .....	11-28
Ajuste de curva de tonos .....	11-28
Actualiz. tambor .....	11-30
Cómo solucionar los atascos de papel .....	11-31
Indicadores de ubicación del atasco .....	11-31
Solución de atascos de papel en el bypass .....	11-32
Solución de atascos de papel en la cubierta derecha 1 .....	11-33
Solución de atascos de papel en los depósitos 1, 2 y 3 .....	11-35
Solución de atascos de papel en las cubiertas derechas 2, 3 .....	11-36
Solución de atascos de papel en el alimentador de originales .....	11-37

<b>12</b>	<b>Apéndice .....</b>	<b>12-1</b>
	Equipo opcional .....	12-2
	Descripción general del equipo opcional .....	12-2
	Aplicaciones opcionales .....	12-8
	Inicio del uso de una aplicación .....	12-8
	Comprobación de los detalles de una aplicación .....	12-9
	Método de introducción de caracteres .....	12-10
	Pantallas de introducción .....	12-10
	Introducción de caracteres .....	12-11
	Papel .....	12-13
	Especificaciones básicas del papel .....	12-13
	Papel apropiado .....	12-14
	Papel especial .....	12-16
	Especificaciones .....	12-21
	Máquina .....	12-21
	Funciones de copia .....	12-23
	Funciones de impresora .....	12-23
	Funciones de escáner .....	12-24
	Alimentador de originales .....	12-24
	Depósito de papel (500 hojas) .....	12-24
	Depósito de papel (500 hojas x 2) .....	12-25
	Glosario .....	12-26

## Mapa de menús

Esta es la lista de menús que se muestran en el panel digital. En función de la configuración, es posible que no se muestren algunos menús. Algunos nombres de menú pueden ser diferentes de los títulos empleados como referencia.

### [Copia]

F1 Copiar 0

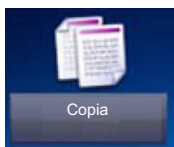

Tecla de función	Descripción	Página de referencia
<b>Selección de papel</b>	Seleccione el depósito o el bypass que contiene el tamaño de papel necesario.	<a href="#">6-5</a>
<b>Zoom</b>	Ajusta el zoom para reducir o ampliar la imagen.	<a href="#">6-23</a>
<b>Densidad</b>	Ajuste la densidad.	<a href="#">6-12</a>
<b>Dúplex</b>	Crea copias a dos caras. También puede crear copias a dos caras a partir de originales de dos caras.	<a href="#">6-29</a>
<b>Combinar</b>	Combina 2 o 4 hojas de originales en 1 página impresa.	<a href="#">6-25</a>
<b>Selección de colores</b>	Seleccione la opción de modo de color.	<a href="#">6-16</a>

Funciones	Descripción	Página de referencia
<b>Intercalar/desplaz.</b>	Desplaza la salida por conjunto o página.	<a href="#">6-10</a>
<b>Copia de tarjeta ID</b>	Use este favorito si desea copiar un carné de conducir o una tarjeta de seguro. Si escanea el anverso y el reverso de la tarjeta, se combinarán las dos caras y se copiarán en una sola hoja.	<a href="#">6-3</a>
<b>Tamaño del original</b>	Especifique el tamaño del original que va a escanear.	<a href="#">6-4</a>
<b>Orientación del original</b>	Seleccione la orientación del borde superior del original para escanearlo en la dirección correcta.	<a href="#">6-9</a>
<b>Originales de distintos tamaños</b>	Escanea todas las hojas en el alimentador de originales aunque tengan tamaños diferentes.	<a href="#">6-7</a>
<b>Salida de papel</b>	Especifique la bandeja de salida.	<a href="#">6-11</a>
<b>Imagen del original</b>	Seleccione el tipo de imagen original para obtener los mejores resultados.	<a href="#">6-13</a>
<b>EcoPrint</b>	EcoPrint ahorra tóner al imprimir.	<a href="#">6-14</a>
<b>Ajuste de matiz</b>	Ajuste el color (matiz) de las imágenes.	<a href="#">6-17</a>
<b>Balance de color</b>	Ajuste la intensidad del cyan, magenta, amarillo y negro.	<a href="#">6-16</a>
<b>Nitidez</b>	Ajusta la nitidez del contorno de la imagen.	<a href="#">6-18</a>
<b>Contraste</b>	Puede ajustar el contraste entre las áreas claras y oscuras de la imagen.	<a href="#">6-19</a>

<b>Funciones</b>	<b>Descripción</b>	<b>Página de referencia</b>
<b>Ajust. dens. fondo</b>	Elimina el fondo negro de los originales, como los periódicos.	<a href="#">6-20</a>
<b>Impedir Filtración de Fondo</b>	Oculta la filtración del fondo de la imagen del reverso al escanear un original de papel fino.	<a href="#">6-22</a>
<b>Omitir página en blanco</b>	Cuando hay páginas en blanco en un documento escaneado, esta función omite las páginas en blanco y escanea solo las páginas que no están en blanco.	<a href="#">6-37</a>
<b>Saturación</b>	Ajuste la saturación de color de la imagen.	<a href="#">6-21</a>
<b>Margen</b>	Agrega márgenes (espacio en blanco). Además, puede configurar el ancho de margen y el margen del reverso.	<a href="#">6-27</a>
<b>Escaneo continuo</b>	Escanea un gran número de originales en lotes separados y luego los produce como un solo trabajo.	<a href="#">6-32</a>
<b>Auto rotación de imagen</b>	Gira automáticamente la imagen 90 grados cuando los tamaños del original y del papel cargado coinciden pero sus orientaciones son distintas.	<a href="#">6-33</a>
<b>Aviso de fin trabajo</b>	Envía un aviso por e-mail cuando finaliza un trabajo.	<a href="#">6-34</a>
<b>Ingreso nom. arch.</b>	Agrega un nombre de archivo.	<a href="#">6-35</a>
<b>Cambiar prioridad</b>	Suspende el trabajo actual y asigna la máxima prioridad a un nuevo trabajo.	<a href="#">6-36</a>



## [Enviar]

F2 Enviar <sup>o</sup>

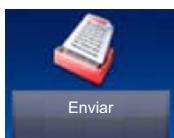

Tecla de función	Descripción	Página de referencia
<b>Tecla de un toque</b>	Asigne un nuevo destino (contacto o grupo) a una tecla de un toque.	<a href="#">3-36</a>
<b>Libr. direc.</b>	Seleccione un destino registrado en la libreta de direcciones.	<a href="#">5-27</a>
<b>Libr. direc. ext</b>	Seleccione un destino registrado en la libreta de direcciones externa.	Embedded Web Server RX User Guide
<b>E-mail</b>	Envío de un documento escaneado por e-mail.	<a href="#">5-15</a>
<b>Carpeta</b>	Puede almacenar el documento escaneado en la carpeta compartida que desee de un PC.	<a href="#">5-16</a> <a href="#">5-18</a>
<b>FAX</b>	Envío de un documento escaneado por e-mail.	Guía de uso de FAX
<b>Servidor de FAX</b>	Puede enviar un documento escaneado a través de un servidor de fax.	Guía de uso de FAX
<b>Escaneo WSD</b>	La función de escaneo WSD guarda las imágenes de los originales escaneados en esta máquina como archivos en un PC compatible con WSD (Escaneo WSD).	<a href="#">5-21</a>

Funciones	Descripción	Página de referencia
<b>Selección de colores</b>	Seleccione la opción de modo de color.	<a href="#">6-15</a>
<b>Formato archivo</b>	Especifique el formato del archivo de imagen. El nivel de calidad de imagen también se puede ajustar.	<a href="#">6-40</a>
<b>Tamaño del original</b>	Especifique el tamaño del original que va a escanear.	<a href="#">6-4</a>
<b>Orientación del original</b>	Seleccione la orientación del borde superior del original para escanearlo en la dirección correcta.	<a href="#">6-9</a>
<b>Originales de distintos tamaños</b>	Escanea todas las hojas en el alimentador de originales aunque tengan tamaños diferentes.	<a href="#">6-7</a>
<b>Original a 2 caras/libro</b>	Seleccione el tipo y la encuadernación de los originales.	<a href="#">6-38</a>
<b>Tamaño de envío</b>	Seleccione el tamaño de la imagen que va a enviar.	<a href="#">6-39</a>
<b>Separación de archivo</b>	Crea varios archivos dividiendo los datos del original escaneado en páginas y envía los archivos.	<a href="#">6-43</a>
<b>Resolución de escaneo</b>	Seleccione el grado de resolución de escaneo.	<a href="#">6-44</a>
<b>Densidad</b>	Ajusta la densidad usando 9 niveles.	<a href="#">6-12</a>
<b>Imagen del original</b>	Seleccione el tipo de imagen original para obtener los mejores resultados.	<a href="#">6-13</a>

Funciones	Descripción	Página de referencia
<b>Nitidez</b>	Ajusta la nitidez del contorno de la imagen.	<a href="#">6-18</a>
<b>Contraste</b>	Puede ajustar el contraste entre las áreas claras y oscuras de la imagen.	<a href="#">6-19</a>
<b>Ajust. dens. fondo</b>	Elimina el fondo negro de los originales, como los periódicos.	<a href="#">6-20</a>
<b>Impedir Filtración de Fondo</b>	Oculta la filtración del fondo de la imagen del reverso al escanear un original de papel fino.	<a href="#">6-22</a>
<b>Omitir página en blanco</b>	Cuando hay páginas en blanco en un documento escaneado, esta función omite las páginas en blanco y escanea solo las páginas que no están en blanco.	<a href="#">6-37</a>
<b>Resolución TX FAX</b>	Seleccione la resolución de las imágenes al enviar un fax.	Guía de uso de FAX
<b>Zoom</b>	Ajusta el zoom para reducir o ampliar la imagen.	<a href="#">6-23</a>
<b>Escaneo continuo</b>	Escanea un gran número de originales en lotes separados y luego los produce como un solo trabajo.	<a href="#">6-32</a>
<b>Ingreso nom. arch.</b>	Agrega un nombre de archivo.	<a href="#">6-35</a>
<b>Asunto/cuerpo de E-mail</b>	Agrega un asunto y un cuerpo al enviar un documento.	<a href="#">6-45</a>
<b>Original largo</b>	Lee documentos originales de tamaño grande con un alimentador de originales.	<a href="#">6-50</a>
<b>Aviso de fin trabajo</b>	Envía un aviso por e-mail cuando finaliza un trabajo.	<a href="#">6-34</a>
<b>TX encriptada FTP</b>	Encripta las imágenes al enviarlas por FTP.	<a href="#">6-46</a>
<b>Transmisión del FAX retrasado</b>	Configure la hora de envío.	Guía de uso de FAX
<b>Transmisión de FAX directa</b>	Envía faxes directamente sin leer los datos del original en la memoria.	Guía de uso de FAX
<b>RX de sondeo de FAX</b>	Marque el destino y reciba los documentos de transmisión de sondeo almacenados en el buzón de sondeo.	Guía de uso de FAX

## [Buzón personalizado] (Almacenar archivo, Imprimir, Enviar)

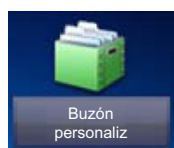

### [Almac. archivo]

Tecla de función	Descripción	Página de referencia
<b>Original a 2 caras/libro</b>	Seleccione el tipo y la encuadernación de los originales.	<a href="#">6-38</a>
<b>Resolución de escaneado</b>	Seleccione el grado de resolución de escaneado.	<a href="#">6-44</a>
<b>Densidad</b>	Ajusta la densidad usando 9 niveles.	<a href="#">6-12</a>
<b>Ingreso nom. arch.</b>	Agrega un nombre de archivo.	<a href="#">6-35</a>
<b>Selección de colores</b>	Seleccione la opción de modo de color.	<a href="#">6-15</a>

Funciones	Descripción	Página de referencia
<b>Tamaño del original</b>	Especifique el tamaño del original que va a escanear.	<a href="#">6-4</a>
<b>Orientación del original</b>	Seleccione la orientación del borde superior del original para escanearlo en la dirección correcta.	<a href="#">6-9</a>
<b>Originales de distintos tamaños</b>	Escanea todas las hojas en el alimentador de originales aunque tengan tamaños diferentes.	<a href="#">6-7</a>
<b>Tamaño de almacenamiento</b>	Seleccione el tamaño de la imagen que va a almacenar.	<a href="#">6-49</a>
<b>Imagen del original</b>	Seleccione el tipo de imagen original para obtener los mejores resultados.	<a href="#">6-13</a>
<b>Nitidez</b>	Ajusta la nitidez del contorno de la imagen.	<a href="#">6-18</a>
<b>Contraste</b>	Puede ajustar el contraste entre las áreas claras y oscuras de la imagen.	<a href="#">6-19</a>
<b>Ajust. dens. fondo</b>	Elimina el fondo negro de los originales, como los periódicos.	<a href="#">6-20</a>
<b>Impedir Filtración de Fondo</b>	Oculto la filtración del fondo de la imagen del reverso al escanear un original de papel fino.	<a href="#">6-22</a>
<b>Omitir página en blanco</b>	Cuando hay páginas en blanco en un documento escaneado, esta función omite las páginas en blanco y escanea solo las páginas que no están en blanco.	<a href="#">6-37</a>
<b>Zoom</b>	Ajusta el zoom para reducir o ampliar la imagen.	<a href="#">6-23</a>
<b>Escaneo continuo</b>	Escanea un gran número de originales en lotes separados y luego los produce como un solo trabajo.	<a href="#">6-32</a>
<b>Aviso de fin trabajo</b>	Envía un aviso por e-mail cuando finaliza un trabajo.	<a href="#">6-34</a>

**[Imprimir]**

Tecla de función	Descripción	Página de referencia
<b>Selección de papel</b>	Seleccione el depósito o el bypass que contiene el tamaño de papel necesario.	<a href="#">6-5</a>
<b>Intercalar/desplaz.</b>	Desplaza la salida por conjunto o página.	<a href="#">6-10</a>
<b>2 caras</b>	Imprime un documento en hojas a 1 o 2 caras.	<a href="#">6-38</a>
<b>Eliminar una vez impreso</b>	Elimina automáticamente un documento del buzón después de imprimirlo.	<a href="#">3-49</a>

Funciones	Descripción	Página de referencia
<b>Salida de papel</b>	Especifique la bandeja de salida.	<a href="#">6-11</a>
<b>Margen</b>	Agrega márgenes (espacio en blanco). Además, puede configurar el ancho de margen y el margen del reverso.	<a href="#">6-27</a>
<b>Cambiar prioridad</b>	Suspende el trabajo actual y asigna la máxima prioridad a un nuevo trabajo.	<a href="#">6-36</a>
<b>Ingreso nom. arch.</b>	Agrega un nombre de archivo.	<a href="#">6-35</a>
<b>Aviso de fin trabajo</b>	Envía un aviso por e-mail cuando finaliza un trabajo.	<a href="#">6-34</a>
<b>EcoPrint</b>	EcoPrint ahorra tóner al imprimir.	<a href="#">6-14</a>

**[Enviar]**

Tecla de función	Descripción	Página de referencia
<b>Tecla de un toque</b>	Asigne un nuevo destino (contacto o grupo) a una tecla de un toque.	<a href="#">3-36</a> <a href="#">5-29</a>
<b>Libr. direc.</b>	Seleccione un destino registrado en la libreta de direcciones.	<a href="#">5-27</a>
<b>Libr. direc. ext</b>	Seleccione un destino registrado en la libreta de direcciones externa.	Embedded Web Server RX User Guide
<b>E-mail</b>	Envío de un documento escaneado por e-mail.	<a href="#">5-15</a>
<b>Carpeta</b>	Puede almacenar el documento escaneado en la carpeta compartida que desee de un PC.	<a href="#">5-16</a> <a href="#">5-18</a>
<b>FAX</b>	Envío de un documento escaneado por e-mail.	Guía de uso de FAX
<b>Servidor de FAX</b>	Puede enviar un documento escaneado a través de un servidor de fax.	Guía de uso de FAX

Funciones	Descripción	Página de referencia
<b>Formato archivo</b>	Especifique el formato del archivo de imagen. El nivel de calidad de imagen también se puede ajustar.	<a href="#">6-40</a>
<b>Separación de archivo</b>	Crea varios archivos dividiendo los datos del original escaneado en páginas y envía los archivos.	<a href="#">6-43</a>
<b>Resolución</b>	Seleccione el grado de resolución de escaneado.	<a href="#">6-44</a>
<b>Resolución TX FAX</b>	Seleccione la resolución de las imágenes al enviar un fax.	Guía de uso de FAX
<b>Ingreso nom. arch.</b>	Agrega un nombre de archivo.	<a href="#">6-35</a>
<b>Asunto/cuerpo de E-mail</b>	Agrega un asunto y un cuerpo al enviar un documento.	<a href="#">6-45</a>
<b>Aviso de fin trabajo</b>	Envía un aviso por e-mail cuando finaliza un trabajo.	<a href="#">6-34</a>
<b>TX encriptada FTP</b>	Encripta las imágenes al enviarlas por FTP.	<a href="#">6-46</a>
<b>Transmisión del FAX retrasado</b>	Configure la hora de envío.	Guía de uso de FAX
<b>Eliminar una vez transmitido</b>	Elimina automáticamente un documento del buzón después de transmitirlo.	<a href="#">6-48</a>

## [Buzón trabajos]

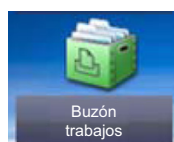

Tecla de función	Descripción	Página de referencia
<b>Impresión privada/trabajo almacenado</b>	En la impresión privada, puede especificar que un trabajo no se imprima hasta que utilice la máquina. En Trabajo almacenado, los datos de impresión enviados desde la aplicación se guardan en la máquina.	<a href="#">5-41</a> <a href="#">5-42</a>
<b>Copia rápida/revisar y retener</b>	La función de copia rápida facilita la realización de impresiones adicionales de un documento que ya se ha impreso. La función Revisar y retener genera una sola impresión de prueba del trabajo de varias impresiones y retiene la impresión de las copias restantes.	<a href="#">5-43</a> <a href="#">5-44</a>

## [Memoria extraíble] (Almacenar archivo, Impresión de documentos)



### [Almac. archivo]

Tecla de función	Descripción	Página de referencia
<b>Formato archivo</b>	Especifique el formato del archivo de imagen. El nivel de calidad de imagen también se puede ajustar.	<a href="#">6-40</a>
<b>Original a 2 caras/libro</b>	Seleccione el tipo y la encuadernación de los originales.	<a href="#">6-38</a>
<b>Resolución de escaneado</b>	Seleccione el grado de resolución de escaneado.	<a href="#">6-44</a>
<b>Densidad</b>	Ajusta la densidad usando 9 niveles.	<a href="#">6-12</a>
<b>Ingreso nom. arch.</b>	Agrega un nombre de archivo.	<a href="#">6-35</a>
<b>Selección de colores</b>	Seleccione la opción de modo de color.	<a href="#">6-15</a>

<b>Funciones</b>	<b>Descripción</b>	<b>Página de referencia</b>
<b>Tamaño del original</b>	Especifique el tamaño del original que va a escanear.	<a href="#">6-4</a>
<b>Orientación del original</b>	Seleccione la orientación del borde superior del original para escanearlo en la dirección correcta.	<a href="#">6-9</a>
<b>Originales de distintos tamaños</b>	Escanea todas las hojas en el alimentador de originales aunque tengan tamaños diferentes.	<a href="#">6-7</a>
<b>Tamaño de almacenamiento</b>	Seleccione el tamaño de la imagen que va a almacenar.	<a href="#">6-49</a>
<b>Imagen del original</b>	Seleccione el tipo de imagen original para obtener los mejores resultados.	<a href="#">6-13</a>
<b>Nitidez</b>	Ajusta la nitidez del contorno de la imagen.	<a href="#">6-18</a>
<b>Contraste</b>	Puede ajustar el contraste entre las áreas claras y oscuras de la imagen.	<a href="#">6-19</a>
<b>Ajust. dens. fondo</b>	Elimina el fondo negro de los originales, como los periódicos.	<a href="#">6-20</a>
<b>Impedir Filtración de Fondo</b>	Oculto la filtración del fondo de la imagen del reverso al escanear un original de papel fino.	<a href="#">6-22</a>
<b>Omitir página en blanco</b>	Cuando hay páginas en blanco en un documento escaneado, esta función omite las páginas en blanco y escanea solo las páginas que no están en blanco.	<a href="#">6-37</a>
<b>Zoom</b>	Ajusta el zoom para reducir o ampliar la imagen.	<a href="#">6-23</a>
<b>Escaneo continuo</b>	Escanea un gran número de originales en lotes separados y luego los produce como un solo trabajo.	<a href="#">6-32</a>
<b>Original largo</b>	Lee documentos originales de tamaño grande con un alimentador de originales.	<a href="#">6-50</a>
<b>Aviso de fin trabajo</b>	Envía un aviso por e-mail cuando finaliza un trabajo.	<a href="#">6-34</a>
<b>Separación de archivo</b>	Crea varios archivos dividiendo los datos del original escaneado en páginas y envía los archivos.	<a href="#">6-43</a>

[Imprimir]

Tecla de función	Descripción	Página de referencia
<b>Selección de papel</b>	Seleccione el depósito o el bypass que contiene el tamaño de papel necesario.	<a href="#">6-5</a>
<b>Intercalar/desplaz.</b>	Desplaza la salida por página o conjunto.	<a href="#">6-10</a>
<b>2 caras</b>	Imprime un documento en hojas a 1 o 2 caras.	<a href="#">6-31</a>
<b>Selección de colores</b>	Seleccione la opción de modo de color.	<a href="#">6-15</a>

  

Funciones	Descripción	Página de referencia
<b>Salida de papel</b>	Especifique la bandeja de salida.	<a href="#">6-11</a>
<b>Margen</b>	Agrega márgenes (espacio en blanco). Configure el ancho del margen. Además, puede configurar el ancho de margen y el margen del reverso.	<a href="#">6-27</a>
<b>EcoPrint</b>	EcoPrint ahorra tóner al imprimir.	<a href="#">6-14</a>
<b>Aviso de fin trabajo</b>	Envía un aviso por e-mail cuando finaliza un trabajo.	<a href="#">6-34</a>
<b>Ingreso nom. arch.</b>	Agrega un nombre de archivo.	<a href="#">6-35</a>
<b>Cambiar prioridad</b>	Suspende el trabajo actual y asigna la máxima prioridad a un nuevo trabajo.	<a href="#">6-36</a>
<b>Contraseña PDF encriptado</b>	Especifique la contraseña preasignada para imprimir los datos PDF.	<a href="#">6-51</a>
<b>Impresión JPEG/TIFF</b>	Seleccione el tamaño de imagen al imprimir archivos JPEG o TIFF.	<a href="#">6-52</a>
<b>Ajustar XPS a página</b>	Reduce o amplía el tamaño de la imagen para ajustarlo al tamaño del papel seleccionado al imprimir un archivo XPS.	<a href="#">6-53</a>



## [FAX]

F3 FAX 0

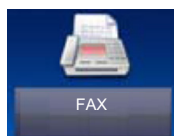

Tecla de función	Descripción	Página de referencia
<b>Colgar</b>	Seleccione esta opción para que se emita audio desde los altavoces de la máquina sin usar el auricular.	Guía de uso de FAX
<b>Directo</b>	Envía faxes directamente sin leer los datos del original en la memoria.	
<b>Rellamar</b>	Si desea enviar el fax al mismo sistema de recepción, seleccione [Rellamar] para llamar al sistema de recepción cuyo número haya marcado en la lista de destinos.	
<b>Agr. dest.</b>	Introduzca el número de la otra parte con el teclado numérico.	
<b>Libr. direc.</b>	Seleccione un destino registrado en la libreta de direcciones.	
<b>Tecla de un toque</b>	Seleccione el destino usando las teclas de un toque.	
<b>Libr. direc. ext</b>	Si selecciona [Activado] para la opción Dest. Verif antes de Env, aparecerá la pantalla de confirmación de destinos después de pulsar la tecla [Inicio].	Embedded Web Server RX User Guide

Funciones	Descripción	Página de referencia
<b>Tamaño del original</b>	Especifique el tamaño del original que va a escanear.	Guía de uso de FAX
<b>Orientación del original</b>	Seleccione la orientación del borde superior del original para escanearlo en la dirección correcta.	
<b>Original a 2 caras/libro</b>	Seleccione el tipo y la encuadernación de los originales.	
<b>Resolución TX FAX</b>	Seleccione la resolución de las imágenes al enviar un fax.	
<b>Densidad</b>	Ajusta la densidad usando 9 niveles.	
<b>Imagen del original</b>	Seleccione la calidad de imagen según el tipo de imagen del original.	
<b>Escaneo continuo</b>	Escanea un gran número de originales en lotes separados y luego los produce como un solo trabajo.	
<b>Ingreso nom. arch.</b>	Agrega un nombre de archivo.	
<b>Original largo</b>	Lee documentos originales de tamaño grande con un alimentador de originales.	
<b>Aviso de fin trabajo</b>	Envía un aviso por e-mail cuando finaliza un trabajo.	
<b>Transmisión del FAX retrasado</b>	Configure la hora de envío.	
<b>Transmisión de FAX directa</b>	Envía faxes directamente sin leer los datos del original en la memoria.	
<b>RX de sondeo de FAX</b>	Marque el destino y reciba los documentos de transmisión de sondeo almacenados en el buzón de sondeo.	

## [Buzón subdirecc.]

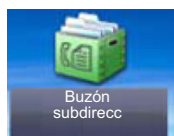

Tecla de función	Descripción	Página de referencia
<b>Buzón subdirecc.</b>	Uso del buzón de subdirección.	Guía de uso de FAX

## [Buzón de sondeo]

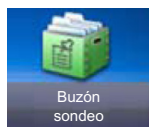

Tecla de función	Descripción	Página de referencia
<b>Buzón de sondeo</b>	Uso del buzón de sondeo.	Guía de uso de FAX

## [Buzón de RX de memoria de FAX]

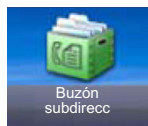

Tecla de función	Descripción	Página de referencia
<b>Buzón de RX de memoria de FAX</b>	Uso del buzón de RX de memoria de FAX.	Guía de uso de FAX

## [Est./Canc. Trab.]

Est. /  
Canc. Trab.



o

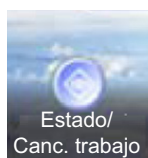

Tecla de función	Descripción	Página de referencia
<b>Est. trab. imp.</b>	Muestra la pantalla Est. trab. imp.	<a href="#">7-3</a>
<b>Enviar est. trab</b>	Muestra la pantalla Enviar est. trab.	<a href="#">7-4</a>
<b>Alm. Est. trab.</b>	Muestra la pantalla Alm. Est. trab.	<a href="#">7-5</a>
<b>Trabajos programados</b>	Envío del trabajo FAX con transmisión retrasada	<a href="#">7-5</a>
<b>Reg. Trab. imp.</b>	Muestra la pantalla de registro de trabajos de impresión.	<a href="#">7-7</a>
<b>Env. reg. trab.</b>	Muestra la pantalla de registro de trabajos de envío.	<a href="#">7-7</a>
<b>Alm. Reg. trab.</b>	Muestra la pantalla de registro de trabajos de almacenamiento.	<a href="#">7-7</a>
<b>Reg. trab. FAX</b>	Muestra la pantalla de registro de trabajos de FAX.	Guía de uso de FAX
<b>Escáner</b>	Muestra el estado de escaneado del original o la información de errores.	<a href="#">7-10</a>
<b>Impresora</b>	Muestra la información de errores y el estado en cola o de impresión.	<a href="#">7-10</a>
<b>Buzón de RX de memoria de FAX</b>	Establece la configuración del buzón de RX de memoria de FAX.	Guía de uso de FAX
<b>FAX</b>	Muestra información como enviando/recibiendo y marcando. También permite detener el envío y la recepción de fax.	Guía de uso de FAX
<b>Estado tóner</b>	Cantidad que queda de tóner. También permite comprobar el estado de la caja de tóner residual.	<a href="#">7-12</a>
<b>Estado de papel</b>	Puede verificar el tamaño, la orientación, el tipo y la cantidad que queda de papel en cada origen de papel.	<a href="#">7-12</a>

Tecla de función	Descripción	Página de referencia
Memoria extraíble	Muestra la utilización y capacidad de la memoria USB conectada a la máquina.	<a href="#">7-10</a>
Teclado USB	Muestra el estado del teclado USB opcional.	<a href="#">7-10</a>
Teclado Bluetooth	Muestra el estado del teclado Bluetooth.	—
Estado de conexión de red	Aparece el estado de conexión de red.	<a href="#">7-10</a>
Estado de conexión de red opcional	Aparece el estado de conexión de un kit de interfaz de red opcional.	<a href="#">7-10</a>
Wi-Fi Direct	Muestra el estado de conexión de Wi-Fi Direct.	<a href="#">7-10</a>
Red inalámbrica	Muestra el estado de conexión del kit de interfaz de red inalámbrica.	<a href="#">7-11</a>
Wi-Fi	Muestra el estado de conexión de Wi-Fi.	<a href="#">7-11</a>
SSD	Muestra el estado del SSD opcional.	<a href="#">7-11</a>
NFC	Muestra el estado de conexión de NFC.	<a href="#">7-11</a>

## [Menú Sistema]

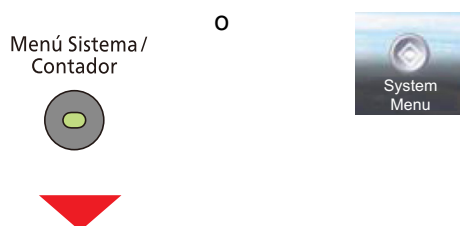

### Asistente de configuración rápida

Elementos de configuración del Menú Sistema	Descripción	Página de referencia
Configuración de fax	Establece la configuración del fax en formato de asistente.	Guía de uso de FAX
Configuración de ahorro de energía	Establece la configuración de ahorro de energía en formato de asistente.	<a href="#">2-26</a>
Configuración de red	Establece la configuración de red en formato de asistente.	<a href="#">2-26</a>

### Idioma

Elementos de configuración del Menú Sistema	Descripción	Página de referencia
Idioma	Configure el idioma que usar en la pantalla del panel digital.	<a href="#">8-4</a>

## Informe

Elementos de configuración del Menú Sistema		Descripción	Página de referencia	
Informe Imprima informes para comprobar la configuración, el estado y el historial de la máquina. También se puede establecer la configuración para la impresión de informes.	Impresión de informe	Página de estado	Imprime la página de estado, que le permite comprobar información como la configuración actual, el espacio de memoria disponible y el equipamiento opcional instalado.	<a href="#">8-5</a>
		Lista de fuentes	Imprime la lista de fuentes, que le permite comprobar las fuentes de muestra instaladas en la máquina.	<a href="#">8-5</a>
		Estado de red	Imprime el estado de red, que le permite comprobar información como la versión del firmware de la interfaz de red, la dirección de red y el protocolo.	<a href="#">8-5</a>
		Estado de servicio	Hay disponible información más detallada que en la Página de estado. El personal de servicio normalmente imprime las páginas de estado de servicio para mantenimiento.	<a href="#">8-6</a>
		Informe de contabilidad	Impresión del informe de contabilidad.	<a href="#">8-6</a>
		Lista de buzones de subdirección	Impresión de la lista de buzones de subdirección.	Guía de uso de FAX
		Lista de FAX (Índice)	Permite imprimir la lista de destinos (Índice) registrados en la libreta de direcciones.	Guía de uso de FAX
		Lista de FAX (Nro.)	Permite imprimir la lista de destinos (Número de FAX) registrados en la libreta de direcciones.	Guía de uso de FAX
		Infor. FAX saliente	El Infor. FAX saliente se imprime como un informe.	Guía de uso de FAX
		Infor. FAX entrante	El Infor. FAX entrante se imprime como un informe.	Guía de uso de FAX
	Estado de red opcional	Imprime el informe Estado de red opcional	<a href="#">8-6</a>	
	Config. informe admin	Infor. FAX saliente	Imprime el Infor. FAX saliente.	Guía de uso de FAX
Infor. FAX entrante		Imprime el Infor. FAX entrante.	Guía de uso de FAX	

Elementos de configuración del Menú Sistema			Descripción	Página de referencia
Informe Imprima informes para comprobar la configuración, el estado y el historial de la máquina. También se puede establecer la configuración para la impresión de informes.	Config. inf. resultados	Enviar informe resultados	Imprime automáticamente un informe del resultado de la transmisión cuando ésta ha finalizado.	<a href="#">8-6</a>
		Informe resultados RX FAX	Cuando se recibe un fax, puede recibir una notificación mediante un informe de resultados de recepción.	Guía de uso de FAX
		Config aviso término tbojo	Adjunta las imágenes enviadas a los avisos de fin de trabajo.	Guía de uso de FAX
	Envío histórico trabajos	Envío histórico trabajos	También puede enviar el histórico de trabajos a los destinos especificados manualmente.	<a href="#">8-7</a>
		Envío automático	Si el registro de trabajos alcanza el número configurado de elementos, esta función envía automáticamente el histórico de trabajos a los destinos especificados cuando se registra un determinado número de trabajos.	<a href="#">8-7</a>
		Destino	Configure el destino al que se envían los históricos de trabajos. Solo se pueden configurar direcciones de e-mail.	<a href="#">8-7</a>
		Asunto registro trabajos	Configure el asunto de modo que se introduzca automáticamente al enviar los históricos de trabajos por e-mail.	<a href="#">8-7</a>
		Información personal	Seleccione si desea incluir información personal en el registro de trabajos.	<a href="#">8-7</a>

## Contador

Elementos de configuración del Menú Sistema		Descripción	Página de referencia
Contador	Páginas impresas	Compruebe el número de hojas impresas y la cobertura de impresión.	<a href="#">3-15</a>
	Páginas escaneadas	Compruebe el número de hojas escaneadas.	<a href="#">3-15</a>

## Propiedad de usuario

Elementos de configuración del Menú Sistema	Descripción	Página de referencia
Propiedad de usuario	Las propiedades del usuario se pueden cambiar. Los tipos de propiedades del usuario que pueden cambiarse difieren en función del privilegio de acceso del usuario.	<a href="#">9-12</a>

## Configuración de depósito/bypass

Elementos de configuración del Menú Sistema	Descripción	Página de referencia
Depósito 1 (a 3)	Seleccione el tipo de papel del Depósito 1 (a 3).	<a href="#">8-9</a>
Bypass	Seleccione el tipo de papel del bypass.	<a href="#">8-10</a>

## Configuración común

Elementos de configuración del Menú Sistema	Descripción	Página de referencia	
Pantalla predet.	Selecciona la pantalla que aparecerá inmediatamente después del inicio (pantalla predeterminada).	<a href="#">8-11</a>	
Sonido	Alarma	Configure las opciones del sonido de alarma durante las operaciones de la máquina.	
	Volumen de altavoz de FAX	Ajuste el volumen del altavoz.	Guía de uso de FAX
	Volumen de monitor de FAX	Ajuste el volumen del monitor.	
Configuración original	Tam. original personaliz.	Configure tamaños de original personalizados utilizados con frecuencia.	<a href="#">8-12</a>
	Detección auto original	Configure los tamaños de original para la detección automática del dispositivo.	
Config. de papel	Tamaño papel personaliz.	Configure tamaños de papel personalizados utilizados con frecuencia.	<a href="#">8-13</a>
	Configuración tipo medios	Seleccione el gramaje para cada tipo de papel.	<a href="#">8-14</a>
	Origen papel predet.	Seleccione el origen de papel predeterminado: Depósito 1-3 y bypass.	<a href="#">8-13</a>
	Selección de papel	Defina la selección de papel predeterminada.	<a href="#">8-13</a>
	Papel para Auto (Color)	Seleccione un tipo de papel predeterminado (Color) para la selección automática de papel cuando se elija [Auto] para Selección de papel.	<a href="#">8-13</a>
	Papel para Auto (B/N)	Seleccione un tipo de papel predeterminado (Blanco y negro) para la selección automática de papel cuando se elija [Auto] para Selección de papel.	<a href="#">8-13</a>
	Acción de papel especial	Al imprimir en papel especial, como Perforado, Preimpreso y Membrete, seleccione si se debe ajustar o no la orientación del papel a la orientación del original.	<a href="#">8-14</a>
	Most. mens. config. papel	Configure si se muestra la pantalla de confirmación de la configuración de papel cuando se coloca un nuevo papel en cada depósito.	<a href="#">8-14</a>

Elementos de configuración del Menú Sistema		Descripción	Página de referencia
<b>Valores predet. Funciones</b>	<b>Formato archivo</b>	Configure el tipo de archivo predeterminado.	<a href="#">8-16</a>
	<b>Orientación del original</b>	Configure los valores predeterminados de la orientación del original.	<a href="#">8-16</a>
	<b>Intercalar/desplaz.</b>	Configure los valores predeterminados de intercalación/desplazamiento.	<a href="#">8-16</a>
	<b>Separación de archivo</b>	Seleccione la configuración de separación de archivo predeterminada.	<a href="#">8-16</a>
	<b>Resolución de escaneado</b>	Seleccione la resolución de escaneado predeterminada.	<a href="#">8-16</a>
	<b>Selección color (Copiar)</b>	Configure el modo de color predeterminado (para la copia).	<a href="#">8-16</a>
	<b>Sel color (Enviar/Almac)</b>	Configure el modo de color predeterminado (para el envío/almacenamiento).	<a href="#">8-16</a>
	<b>Imagen del original (Copiar)</b>	Configure el tipo de documento original predeterminado para la copia.	<a href="#">8-16</a>
	<b>Imagen original (Enviar/Almac)</b>	Configure el tipo de documento original predeterminado para el envío/almacenamiento.	<a href="#">8-16</a>
	<b>Densidad fondo (Copia)</b>	Configure la densidad de fondo predeterminada.	<a href="#">8-16</a>
	<b>Fondo(Enviar/Almac)</b>		<a href="#">8-16</a>
	<b>EcoPrint</b>	Seleccione el valor predeterminado de EcoPrint.	<a href="#">8-16</a>
	<b>Impedir filtr. fondo(Copia)</b>	Configure el valor predeterminado de Impedir Filtrac. Fondo(Copiar).	<a href="#">8-16</a>
	<b>Impedir Filtrac. Fondo(Enviar/Almac)</b>		<a href="#">8-16</a>



Elementos de configuración del Menú Sistema		Descripción	Página de referencia
Valores predet. Funciones	Omitir página en blanco (copia)	Seleccione el valor predeterminado de Omitir página en blanco (copia).	<a href="#">8-16</a>
	Omitir página en blanco (envío/almacenamiento)		<a href="#">8-16</a>
	Resolución TX FAX	Seleccione la resolución de escaneado predeterminada.	Guía de uso de FAX
	Zoom	Configure los valores predeterminados de zoom.	<a href="#">6-23</a>
	Margen	Configura el margen predeterminado.	<a href="#">6-27</a>
	Escaneo continuo (Copia)	Configure los valores predeterminados del escaneo continuo.	<a href="#">6-32</a>
	Escaneo continuo (FAX)	Configure los valores predeterminados del escaneo continuo.	Guía de uso de FAX
	Escaneo continuo (Env./Almac.)	Configure los valores predeterminados del escaneo continuo.	<a href="#">6-32</a>
	Auto rotación de imagen	Seleccione la configuración predeterminada de rotación automática de imagen.	<a href="#">8-23</a>
	Ingreso nom. arch.	Configure un nombre especificado automáticamente (predeterminado) para los trabajos.	<a href="#">6-35</a>
	Asunto/cuerpo de E-mail	Configure el asunto y el cuerpo que se introducen automáticamente (asunto y cuerpo predeterminados) al enviar los originales escaneados por e-mail.	<a href="#">6-45</a>
	TX encriptada FTP	Configura la encriptación predeterminada para enviar los documentos.	<a href="#">6-46</a>
	Impresión JPEG/TIFF	Seleccione el tamaño de imagen (resolución) al imprimir archivos JPEG o TIFF.	<a href="#">6-52</a>
	Ajustar XPS a página	Configure el valor predeterminado para la función de ajuste de XPS a página.	<a href="#">6-53</a>
	Configuración de detalles	Calidad de imagen	Seleccione la calidad de archivo PDF/TIFF/JPEG/XPS predeterminada.
PDF/A		Seleccione la configuración predeterminada de PDF/A.	<a href="#">8-18</a>
Imagen PDF alta comp.		Seleccione el valor de calidad predeterminado para los archivos PDF de alta compresión.	<a href="#">8-18</a>
Detectar elementos que omitir (Copiar)		Selecciona la configuración predeterminada de Detectar elementos que omitir (Copiar).	<a href="#">8-18</a>
Detectar elementos que omitir (Enviar/Almacenar)		Selecciona la configuración predeterminada de Detectar elementos que omitir (Enviar/Almacenar).	<a href="#">8-18</a>
Salida de papel		Seleccione la bandeja de salida, respectivamente, para trabajos de copia, trabajos de impresión desde el buzón de documentos, ordenadores y datos recibidos de fax.	<a href="#">8-18</a>
Límite preestab.		Limite el número de copias que se pueden hacer cada vez.	<a href="#">8-18</a>

Elementos de configuración del Menú Sistema		Descripción	Página de referencia
<b>Gestión errores</b>	<b>Error de duplex</b>	Configure la acción que se debe realizar cuando no sea posible la impresión dúplex para los tamaños y tipos de papel seleccionados.	<a href="#">8-19</a>
	<b>Error papel no coincid.</b>	Configure la acción que se debe realizar cuando el tamaño o el tipo de papel seleccionado no coincidan con el tamaño o el tipo de papel cargado en el origen de papel especificado mientras imprime desde el PC con el depósito o el bypass.	<a href="#">8-19</a>
	<b>No coincide el papel insertado</b>	Configure la acción que se debe realizar cuando se detecte que la configuración de tamaño de papel del depósito no coincide con el tamaño del papel actualmente cargado.	<a href="#">8-19</a>
<b>Función sin tóner color</b>		Seleccione si está prohibida la impresión o si se usa la opción de impresión en blanco y negro para imprimir cuando se agota el tóner en color.	<a href="#">8-19</a>
<b>Medida</b>		Seleccione las unidades en pulgadas o métricas para las dimensiones del papel.	<a href="#">8-19</a>
<b>Distribución del teclado</b>		Cambie la distribución del teclado del panel digital que se usa para introducir caracteres.	<a href="#">8-19</a>
<b>Tipo de teclado USB</b>		Seleccione el tipo de teclado USB que desea usar.	<a href="#">8-19</a>
<b>Mostrar estado/registro</b>		Configure el método de visualización del estado/registro.	<a href="#">8-20</a>
<b>Tecla de función</b>		Establezca la configuración para la tecla de función en el panel de controles.	<a href="#">8-20</a>
<b>Mostrar mensaje apagado</b>		Configure el modo de si mostrar un mensaje de confirmación cuando se apaga la máquina.	<a href="#">8-21</a>

## Inicio

Elementos de configuración del Menú Sistema		Descripción	Página de referencia
<b>Personalizar escritorio</b>		Especifique los iconos de función que se muestran en el escritorio.	<a href="#">3-7</a>
<b>Pantalla de barra de tarea</b>		Especifique los iconos de tarea que se muestran en la barra de tareas.	<a href="#">3-7</a>
<b>Fondo de escritorio</b>		Configure el fondo de escritorio de la pantalla de inicio.	<a href="#">3-7</a>

## Copia

Elementos de configuración del Menú Sistema	Descripción	Página de referencia
Selección auto de papel	Si selecciona [Auto] para Selección de papel, configure el método de selección del tamaño del papel cuando cambie el zoom.	<a href="#">8-23</a>
Prioridad % auto	Cuando se seleccione un origen de papel de tamaño distinto al original, seleccione si se aplica zoom automático (reducción/ampliación).	<a href="#">8-23</a>
Tamaño de papel para original pequeño	Especifique el tamaño de papel que va a usar en caso de que el original sea demasiado pequeño para detectarse con el modo Selección auto de papel.	<a href="#">8-23</a>
Tamaño del original no detectado	Configure el tamaño de un original no detectado.	<a href="#">8-23</a>
Reserv. Sgte. prioridad	Especifique si aparece la pantalla predeterminada cuando se reserva un siguiente trabajo de copia mientras la impresión está en curso.	<a href="#">8-23</a>
Rotación auto imagen	Configure si la imagen se gira cuando la orientación del documento que se va a imprimir es diferente de la orientación del papel.	<a href="#">8-23</a>

## Enviar

Elementos de configuración del Menú Sistema	Descripción	Página de referencia	
Dest. Verif antes de Env	Seleccione si se muestra la pantalla de confirmación de los destinos después de pulsar la tecla [Inicio] al ejecutar el envío de trabajos.	<a href="#">8-24</a>	
Verif Acces a Nuev Dest.	Al agregar un destino nuevo, seleccione si se muestra una pantalla para confirmar el destino introducido.	<a href="#">8-24</a>	
Enviar y reenviar	Reenvío	Seleccione si el original se reenvía.	<a href="#">8-24</a>
	Destino	Configure el destino al que se reenvía el original.	<a href="#">8-24</a>
Compresión TIFF color	Seleccione el método de compresión para el envío de documentos en color en formato TIFF.	<a href="#">8-24</a>	
Pantalla predet.	Configure la pantalla predeterminada que se mostrará al seleccionar la tecla [Enviar].	<a href="#">8-24</a>	
Ingreso de nuevo destino	Seleccione si se permite el ingreso directo del destino.	<a href="#">8-24</a>	
Rellamar	Seleccione si se permite el uso de [Rellamar] en la pantalla Enviar.	<a href="#">8-24</a>	
Transmisión de multidifusión	Configure si se activa la multidifusión.	<a href="#">8-24</a>	

## Buzón de documentos

Elementos de configuración del Menú Sistema	Descripción	Página de referencia
Buzón personalizado	Establezca la configuración del buzón personalizado.	<a href="#">8-25</a>
Buzón subdirecc.	Establezca la configuración del buzón de subdirección.	Guía de uso de FAX

Elementos de configuración del Menú Sistema		Descripción	Página de referencia
Buzón trabajos	Retenc tbjo copia rápida	Para conservar espacio libre en el buzón, puede definir el número máximo de trabajos almacenados.	<a href="#">8-25</a>
	Elim. Retención Trabajos	Esta opción permite eliminar automáticamente los documentos (por ejemplo, de Impresión privada, Copia rápida o Revisar y retener impresión) guardados temporalmente en el buzón de trabajos después de haberse guardado durante un tiempo determinado.	<a href="#">8-25</a>
	Medio almacen.	Seleccione el medio de almacenamiento que va a usar.	<a href="#">8-25</a>
Buzón de sondeo		Establezca la configuración del buzón de sondeo.	Guía de uso de FAX
Buzón de RX de memoria de FAX		Establece la configuración del buzón de RX de memoria de FAX.	Embedded Web Server RX User Guide

## FAX

Elementos de configuración del Menú Sistema	Descripción	Página de referencia
FAX	Se pueden configurar opciones relativas a la función de fax.	Guía de uso de FAX

## Aplicación

Elementos de configuración del Menú Sistema	Descripción	Página de referencia
Aplicación	Establece la configuración de Aplicación.	<a href="#">8-27</a>

## Internet

Elementos de configuración del Menú Sistema	Descripción	Página de referencia
Internet	Configura el proxy para la conexión a Internet desde una aplicación.	<a href="#">8-28</a>

## Libreta de direcciones/Un toque

Elementos de configuración del Menú Sistema	Descripción	Página de referencia		
Libreta de direcciones/ Un toque	Libr. direc.	Establezca la configuración de la libreta de direcciones.	<a href="#">3-31</a>	
	Tecla de un toque	Establezca la configuración de las teclas de un toque.	<a href="#">3-36</a>	
	Libreta de Direcciones	Clasificar	Seleccione cómo se ordenarán (clasificarán) de forma predeterminada las direcciones en la libreta de direcciones.	<a href="#">8-29</a>
		Tipo de libreta de direcciones	Este procedimiento se puede usar para filtrar (restringir) los tipos de destinos mostrados cuando se presenta la libreta de direcciones.	<a href="#">8-29</a>
	Restricción de edición	Libr. direc.	Restringe la edición de la libreta de direcciones.	<a href="#">8-29</a>
		Tecla de un toque	Restringe la edición de teclas de un toque.	<a href="#">8-29</a>
	Lista de impresión	Puede imprimir la lista de destinos registrados en la libreta de direcciones.	Guía de uso de FAX	

## Inicio sesión usuario/contabilidad de trabajos

Elementos de configuración del Menú Sistema		Descripción	Página de referencia	
Inicio sesión usuario/contabilidad de trabajos	Config inices usuario	Administración de inicio de sesión de usuario	Activa la administración de inicio de sesión de usuario. <a href="#">9-5</a>	
		Lis. usu locales	Permite registrar, editar y eliminar usuarios. <a href="#">9-8</a>	
		Configuración tarjeta ID	Acceso teclado	Si la autenticación de tarjeta ID está activada, seleccione si se permite o no el inicio de sesión con el teclado. <a href="#">9-29</a>
			Autenticación adicional	Seleccione si se requerirá o no la introducción de contraseña después de la autenticación con una tarjeta ID. <a href="#">9-29</a>
		Autorización con código PIN		Seleccione si se utiliza o no la autorización con código PIN. <a href="#">9-30</a>
		Configuración de inicio sesión simple	Inicio de sesión simple	Seleccione si el inicio de sesión simple está activado o no. <a href="#">9-26</a>
			Configuración de inicio de sesión simple	Registre a los usuarios para usar el inicio de sesión sencillo. <a href="#">9-27</a>
		Autorización local		Seleccione si se utiliza o no Autorización local. <a href="#">9-19</a>
		Configuración de bloqueo de cuenta de usuario	Bloqueo	Seleccione si se está activada o no la directiva de bloqueo de cuentas. <a href="#">9-7</a>
			Directiva de bloqueo	Especifique las condiciones y el grado hasta que se aplica el bloqueo de cuentas. <a href="#">9-7</a>
			Lista usuarios bloqueados	Muestra una lista de usuarios bloqueados. <a href="#">9-7</a>
		Conf. autorización grupo	Autorización de grupo	Configure restricciones al uso de la máquina para cada grupo registrado en el servidor de autenticación. <a href="#">9-19</a>
			Lista de grupos	Registre los grupos que tienen restringido el uso de la máquina. <a href="#">9-20</a>
		Config. autorización invitado	Autorización de invitado	Si está activada la administración de inicio de sesión de usuario, configure las funciones que pueden usar los usuarios invitados que no pueden iniciar sesión en la máquina. <a href="#">9-22</a>
			Propiedad de invitado	Registre la información del usuario invitado y las funciones que están restringidas. <a href="#">9-23</a>
Obt. propied. usuario red		Configure la información necesaria para obtener la propiedad de usuario de red del servidor LDAP. <a href="#">9-25</a>		

Elementos de configuración del Menú Sistema		Descripción	Página de referencia	
Inicio sesión usuario/ contabilidad de trabajos	Config contabilidad tbjos	<b>Contabilidad de trabajos</b>	Active la contabilidad de trabajos.	<a href="#">9-33</a>
		<b>Acceso de contab. Trabajos</b>	Configure el acceso de contabilidad de trabajos.	<a href="#">9-33</a>
		<b>Imp. informe contador</b>	El total de páginas contadas en todas las cuentas pertinentes se puede imprimir como un informe de contabilidad.	<a href="#">9-47</a>
		<b>Contabilidad total tbjos.</b>	Recuento del número de páginas impresas - Contabilidad total.	<a href="#">9-47</a>
		<b>Contabilidad cada trabajo</b>	Cuenta el número de páginas de cada cuenta y restablece los recuentos por cuenta.	<a href="#">9-47</a>
		<b>Lista de cuentas</b>	Permite registrar, editar y eliminar cuentas.	<a href="#">9-50</a>
	Config. predet.	<b>Aplicar límite</b>	Especifica cómo se comporta la máquina cuando el contador ha alcanzado el límite de restricción.	<a href="#">9-42</a>
		<b>Método de recuento de copiadora/ impresora</b>	Permite seleccionar el método de administrar el número de páginas usadas por la copiadora e impresora, bien en combinación o de forma individual.	<a href="#">9-42</a>
		<b>Límite contador</b>	Cuando agrega una cuenta, puede cambiar las restricciones predeterminadas de número de hojas usadas.	<a href="#">9-42</a>
		<b>Recuento por tamaño papel</b>	Cuenta el número de páginas por tamaño de papel.	<a href="#">9-42</a>
<b>Configuración de usuario desconocido</b>		Especifica cómo se gestionarán los trabajos enviados con nombres de usuario de inicio de sesión o ID de usuario desconocidos o sin enviar.	<a href="#">9-50</a>	

## Impresora

Elementos de configuración del Menú Sistema		Descripción	Página de referencia
Impresora	<b>Emulación</b>	Seleccione la emulación para utilizar esta máquina con comandos orientados a otros tipos de impresoras.	<a href="#">8-31</a>
	<b>Modo de color</b>	Puede seleccionar si los informes se imprimen en color o en blanco y negro.	<a href="#">8-31</a>
	<b>EcoPrint</b>	EcoPrint ahorra tóner al imprimir.	<a href="#">8-31</a>
	<b>Sustituir A4/carta</b>	Seleccione si se tratarán los tamaños A4 y Letter, que son similares, como el mismo tamaño al imprimir.	<a href="#">8-31</a>
	<b>Dúplex</b>	Seleccione la orientación de encuadernación para el modo dúplex.	<a href="#">8-31</a>
	<b>Copias</b>	Configure el número predeterminado de copias, de 1 a 999.	<a href="#">8-31</a>
	<b>Orientación</b>	Seleccione la orientación predeterminada: [Vertical] u [Horizontal].	<a href="#">8-31</a>
	<b>Ancho A4</b>	Active esta opción para aumentar el número máximo de caracteres que se pueden imprimir en una línea en una página A4 (80 caracteres con paso 10) y Letter (80 caracteres con paso 10).	<a href="#">8-31</a>
	<b>Tiempo esp. alim. papel</b>	Cuando transcurre el tiempo de espera preestablecido, la máquina imprime el papel automáticamente. Configure un tiempo de espera.	<a href="#">8-31</a>
	<b>Acc. salto línea</b>	Configure la acción de salto de línea cuando la máquina reciba el código de salto de línea (código de carácter 0AH).	<a href="#">8-31</a>
	<b>Acc. ret. carro</b>	Configure la acción de retorno de carro cuando la máquina reciba el código de retorno de carro (código de carácter 0DH).	<a href="#">8-32</a>
	<b>Nombre de trabajo</b>	Configure si se muestra el nombre de trabajo definido en el controlador de impresora.	<a href="#">8-32</a>
	<b>Nombre de usuario</b>	Configure si se muestra el nombre de usuario definido en el controlador de impresora.	<a href="#">8-32</a>
	<b>Prioridad bypass</b>	Si se coloca papel en el bypass, es posible asignar prioridad a ese bypass a la hora de alimentar el papel.	<a href="#">8-32</a>
	<b>Modo alim. papel</b>	Al imprimir desde el PC, seleccione cómo se alimenta el papel cuando se especifique el origen y el tipo de papel.	<a href="#">8-32</a>
	<b>Cambio dep. auto</b>	Seleccione las siguientes acciones cuando se agote el papel de la fuente de alimentación durante la impresión.	<a href="#">8-32</a>
	<b>Resolución</b>	Configure la resolución usada para la impresión.	<a href="#">8-32</a>
	<b>KIR</b>	Seleccione la configuración predeterminada de KIR (suavizado).	<a href="#">8-32</a>
	<b>Modo brillo</b>	Se puede aumentar el brillo del contenido impreso.	<a href="#">8-33</a>
<b>Terminador de trabajos de impresión</b>	Configure la condición que va a considerarse como fin del trabajo si el trabajo de impresión no se procesa hasta al final debido al entorno de uso u otros motivos.	<a href="#">8-33</a>	



## Sistema/Red

Elementos de configuración del Menú Sistema		Descripción	Página de referencia		
Sistema/ Red	Red	Nombre de host	Compruebe el nombre de host de la máquina.	<a href="#">8-34</a>	
		Config. Wi-Fi Direct	Seleccione si se va a utilizar o no Wi-Fi Direct.	<a href="#">8-34</a>	
		Configuración Wi-Fi	Seleccione si se va a utilizar o no la configuración Wi-Fi.	<a href="#">8-35</a>	
		Config. de red alámbrica	Configuración TCP/IP	Seleccione si se va a utilizar o no el protocolo TCP/IP.	<a href="#">8-39</a>
			Interfaz LAN	Especifique los valores de la interfaz LAN que se van a usar.	<a href="#">8-41</a>
		Bonjour	Configuración de protocolo	Seleccione si desea utilizar Bonjour.	<a href="#">8-41</a>
			Red disponible (Wi-Fi Direct)	Seleccione si está activada o no la función Wi-Fi Direct.	<a href="#">8-41</a>
			Red disponible (Wi-Fi)	Seleccione si está activada o no la función Wi-Fi.	<a href="#">8-41</a>
			Red disponible (Red alámbrica)	Seleccione si está activada o no la red alámbrica.	<a href="#">8-41</a>
		IPSec		Seleccione si desea utilizar IPSec.	<a href="#">8-41</a>
		Configuración de protocolo	NetBEUI	Seleccione si se desean recibir los documentos con NetBEUI. *1	<a href="#">8-42</a>
			LPD	Seleccione si se desean recibir los documentos con LPD. *1	<a href="#">8-42</a>
			SMTP (TX E-mail)	Selecciona si se desean enviar mensajes de e-mail con SMTP.	<a href="#">8-42</a>
			POP3 (RX E-mail)	Selecciona si se desean recibir mensajes de e-mail con POP3.	<a href="#">8-42</a>
			FTP Cliente (Transmisión)	Seleccione si desea enviar los documentos con FTP.	<a href="#">8-42</a>
			FTP Servidor (Recepción)	Seleccione si se desean recibir los documentos con FTP. *1	<a href="#">8-42</a>
			SMB Cliente (Transmisión)	Seleccione si desea enviar los documentos con SMB.	<a href="#">8-42</a>
Escaneo WSD	Seleccione si desea utilizar Escaneo WSD. *1		<a href="#">8-43</a>		
Impresión WSD	Configure si se van a usar nuestros servicios web. *1		<a href="#">8-43</a>		

Elementos de configuración del Menú Sistema			Descripción	Página de referencia	
Sistema/ Red	Red	Configuración de protocolo	Escaneado DSM	Seleccione si desea utilizar Escaneado DSM.	<a href="#">8-43</a>
			LDAP	Seleccione si desea utilizar LDAP.	<a href="#">8-43</a>
			SNMP	Seleccione si se desea comunicar con SNMP. *1	<a href="#">8-43</a>
			SNMPv3	Seleccione si se desea comunicar con SNMPv3. *1	<a href="#">8-43</a>
			HTTP	Seleccione si se desea comunicar con HTTP. *1	<a href="#">8-44</a>
			HTTPS	Seleccione si se desea comunicar con HTTPS. *1*2	<a href="#">8-44</a>
			IPP	Seleccione si se desean recibir los documentos con IPP. *1	<a href="#">8-44</a>
			IPP sobre SSL	Seleccione si se desean recibir los documentos con IPP sobre SSL. *1*2	<a href="#">8-45</a>
			Puerto raw	Seleccione si se desean recibir los documentos con Puerto raw. *1	<a href="#">8-45</a>
			ThinPrint	Seleccione si desea utilizar ThinPrint.	<a href="#">8-46</a>
			Enhanced WSD	Configure si se van a usar nuestros servicios web. *1	<a href="#">8-47</a>
			Enhanced WSD over SSL	Configure si se van a usar nuestros servicios web sobre SSL. *1*2	<a href="#">8-47</a>
			eSCL	Seleccione si se van a recibir los documentos escaneados con eSCL. *1	<a href="#">8-47</a>
			eSCL sobre SSL	Seleccione si se van a recibir los documentos escaneados con eSCL sobre SSL. *1*2	<a href="#">8-48</a>
		Configuración de seguridad	SSL	Seleccione si desea utilizar SSL para la comunicación. *3	<a href="#">8-48</a>
			Seguridad IPP	Seleccione el nivel de seguridad IPP. Esta configuración está disponible cuando SSL está definido como [Activado]. *3	<a href="#">8-48</a>
			Seguridad HTTP	Seleccione el nivel de seguridad HTTP. Esta configuración está disponible cuando SSL está definido como [Activado]. *3	<a href="#">8-48</a>
			Seguridad SMTP	Seleccione el protocolo de comunicación según el tipo de seguridad que use el servidor SMTP.	<a href="#">8-48</a>

Elementos de configuración del Menú Sistema				Descripción	Página de referencia
Sistema/ Red	Red	Configuración de seguridad	Seguridad POP3 (Usuario1-3)	Seleccione el protocolo de comunicación según el tipo de seguridad que use el servidor POP3.	<a href="#">8-48</a>
		Ping		Comprueba si es posible la comunicación con el destino introduciendo el nombre de host o la dirección IP del destino.	<a href="#">8-49</a>
		Reiniciar red		Reinicia la red.	<a href="#">8-49</a>
		Proxy		Configura el proxy para la conexión a Internet desde una aplicación.	<a href="#">8-49</a>
	Red opcional			Establece la configuración de Red opcional.	<a href="#">8-51</a>
	Red inalámbrica			Establezca la configuración de la red inalámbrica.	<a href="#">8-51</a>
	Red principal (Cliente)			Seleccione la interfaz de red que usar cuando la máquina está conectada a una función de transmisión o una libreta de direcciones externa operada como cliente.	<a href="#">8-52</a>
	Config. Bloq interfaz *3	Host USB		Esta opción bloquea y protege el puerto USB (host USB).	<a href="#">8-52</a>
		Dispositivo USB		Bloquea y protege el conector de la interfaz USB (Dispositivo USB).	<a href="#">8-52</a>
		Almacenamiento USB		Bloquea y protege la ranura para la memoria USB.	<a href="#">8-52</a>
		Interfaz opcional (Ranura 1 y 2)		Bloquea y protege las ranuras de la interfaz opcional.	<a href="#">8-52</a>
	Configuración Bluetooth			Configure el teclado Bluetooth.	<a href="#">8-53</a>
	Nivel seguridad			Especifique el nivel de seguridad.	<a href="#">8-53</a>
	Reiniciar			Permite reiniciar la CPU sin apagar el interruptor de encendido.	<a href="#">8-54</a>
	Conf. disco RAM			Crea un disco RAM y configura su capacidad.	<a href="#">8-54</a>
	Seguridad de datos	Inicialización de SSD		Permite inicializar los datos guardados en un SSD opcional.	<a href="#">8-55</a>
		Borrado de datos		Restaura la configuración predeterminada de fábrica para la siguiente información registrada en la máquina.	<a href="#">8-55</a>
	Función opcional			Puede usar las aplicaciones opcionales instaladas en esta máquina.	<a href="#">8-56</a>
	Config. servicios remotos			Seleccione si se va a utilizar o no Config. servicios remotos.	<a href="#">8-56</a>

Elementos de configuración del Menú Sistema			Descripción	Página de referencia
Sistema/ Red	Configuración de servidor de FAX	Servidor de FAX	Seleccione si desea utilizar o no el servidor de FAX.	<a href="#">8-57</a>
		Configuración de dirección	Configure un prefijo, sufijo y dominio que agregar al destino.	<a href="#">8-57</a>
		Formato archivo	Seleccione la configuración predeterminada de archivo.	<a href="#">8-57</a>
		Libreta de Direcciones	Configure una libreta de direcciones externa que usar.	<a href="#">8-57</a>
	NFC	Establezca la configuración de NFC.	<a href="#">8-57</a>	

\*1 Esta opción cambiará después de reiniciar el dispositivo o la red.

\*2 En "Configuración de seguridad", configure "Reiniciar red" como [Activado].

\*3 Después de cambiar la configuración, reinicie la red o apague la máquina y vuelva a encenderla.

➔ [Cambio de la información del dispositivo \(2-46\)](#)

➔ [\[Configuración TCP/IP\] \(8-39\)](#)

## Fecha/temporizador/Ahorro energía

Elementos de configuración del Menú Sistema		Descripción	Página de referencia
Fecha/ temporizador/ Ahorro energía	<b>Fecha/hora</b>	Configure la fecha y la hora del lugar donde se utiliza la máquina.	<a href="#">8-58</a>
	<b>Formato de fecha</b>	Seleccione el formato de presentación de año, mes y día.	<a href="#">8-58</a>
	<b>Definir zona horaria</b>	Configure la diferencia horaria con respecto a GMT.	<a href="#">8-58</a>
	<b>Rest. Auto Panel</b>	Si no se ejecuta ningún trabajo durante un determinado período de tiempo, restablezca la configuración automáticamente y vuelva a la configuración predeterminada.	<a href="#">8-58</a>
	<b>Temp. restablecer panel</b>	Si selecciona [Activado] para Rest. Auto Panel, puede tardar algún tiempo en completarse la operación de restablecimiento.	<a href="#">8-58</a>
	<b>Temp. bajo cons.</b>	Configure la cantidad de tiempo antes de que se active el modo de bajo consumo.	<a href="#">8-58</a>
	<b>Reglas de reposo</b>	Seleccione si se va a usar el modo de reposo para las siguientes funciones individualmente.	<a href="#">8-58</a>
	<b>Temporiz. reposo</b>	Configure el tiempo de espera antes de que se active el modo de reposo.	<a href="#">8-59</a>
	<b>Nivel de recuperación de ahorro de energía</b>	Seleccione el método de recuperación desde el modo de ahorro de energía.	<a href="#">8-59</a>
	<b>Borrado auto de errores</b>	En el modo de borrado automático de errores, el error se borra automáticamente después de que transcurra un período de tiempo definido.	<a href="#">8-59</a>
	<b>Temp. borrado errores</b>	Si selecciona [Activado] para Borrado auto de errores, defina el período de tiempo que se esperará antes de que se borren los errores automáticamente.	<a href="#">8-59</a>
	<b>Tiemp autocancel interrup</b>	Defina el período tras el que la máquina volverá al modo normal cuando se haya configurado el modo de interrupción de copia y no se utilice.	<a href="#">8-59</a>
	<b>Hora inutiliz.</b>	Esta función configura un período durante el que la máquina no controlará los faxes recibidos.	Guía de uso de FAX
<b>Tiempo de ping agotado</b>	Seleccione el tiempo de espera cuando se ejecute [Ping] en "Sistema/Red".	<a href="#">8-60</a>	

## Ajuste/mantenimiento

Elementos de configuración del Menú Sistema			Descripción	Página de referencia
Ajuste/ manteni- miento	Ajuste de densidad	Copia	Ajuste la densidad de la copia.	<a href="#">8-61</a>
		Enviar/ Buzón	Ajuste la densidad de escaneado al enviar o almacenar los datos en el buzón de documentos.	<a href="#">8-61</a>
		FAX	Ajuste la densidad de escaneado general al enviar un FAX para que aparezca más oscuro o más claro.	Guía de uso de FAX
	Ajuste de nitidez	Copia	Hace más nítido o borroso los contornos del texto y de las líneas finas durante la copia.	<a href="#">8-61</a>
		Enviar/ Buzón	Ajusta la nitidez del texto y de las líneas finas al enviar las imágenes escaneadas al destino especificado o almacenarlas en el buzón de documentos.	<a href="#">8-61</a>
	Contraste	Copia	Aumenta o reduce el contraste general de las copias.	<a href="#">8-61</a>
		Enviar/ Buzón	Aumenta o reduce el contraste general de los documentos enviados o guardados en un buzón de documentos.	<a href="#">8-61</a>
	Ajust. dens. fondo	Copia(Auto)	Oscurece o aclara la densidad general del fondo durante la copia.	<a href="#">8-61</a>
		Enviar/ Buzón (Auto)	Oscurece o aclara la densidad general del fondo al enviar o almacenar imágenes en el buzón de documentos.	<a href="#">8-61</a>
	Nivel de ahorro de tóner (EcoPrint)	Copia	Seleccione el valor predeterminado de Nivel de ahorro de tóner (EcoPrint) para la copia.	<a href="#">8-61</a>
		Impresora	Seleccione el valor predeterminado de Nivel de ahorro de tóner (EcoPrint) para la impresión.	<a href="#">8-61</a>
	Corrección auto de color		Con esta opción, puede ajustar el nivel de detección que utiliza la máquina para determinar si el original es en color o en blanco y negro durante el modo de selección de color auto.	<a href="#">8-62</a>
	Corrección de línea negra		Corrija las líneas finas (rayas negras provocadas por la suciedad) que pueden aparecer en la imagen cuando se utiliza el alimentador de originales.	<a href="#">8-62</a>
	Brillo de pantalla		Configure el brillo del panel digital.	<a href="#">8-62</a>
	Registro de color		Use esta función para corregir la posición de los colores cian, magenta y amarillo con el fin de corregir la desviación de los colores.	<a href="#">8-62</a>
	Ajuste de curva de tonos		Ejecute esta función para garantizar la coherencia con el tono del original.	<a href="#">8-62</a>
	Actualiz. tambor		Elimine la impresión borrosa o puntos blancos que aparecen en la imagen.	<a href="#">11-28</a>
Renovación autom. tambor		Configure la duración de ejecución de la renovación automática del tambor.	<a href="#">11-30</a>	
Calibración		Ajusta la variación y el tono de color de las imágenes impresas.	<a href="#">8-62</a>	
Limpiando escáner láser		Quita las líneas verticales blancas de la impresión.	<a href="#">8-62</a>	

# Descripción general

Esta máquina dispone de forma estándar de funciones de copia e impresión; además, permite enviar una imagen escaneada a un destinatario de e-mail como datos adjuntos o a un PC en la misma red. En los productos con la función de FAX, también es posible usar dicha función.

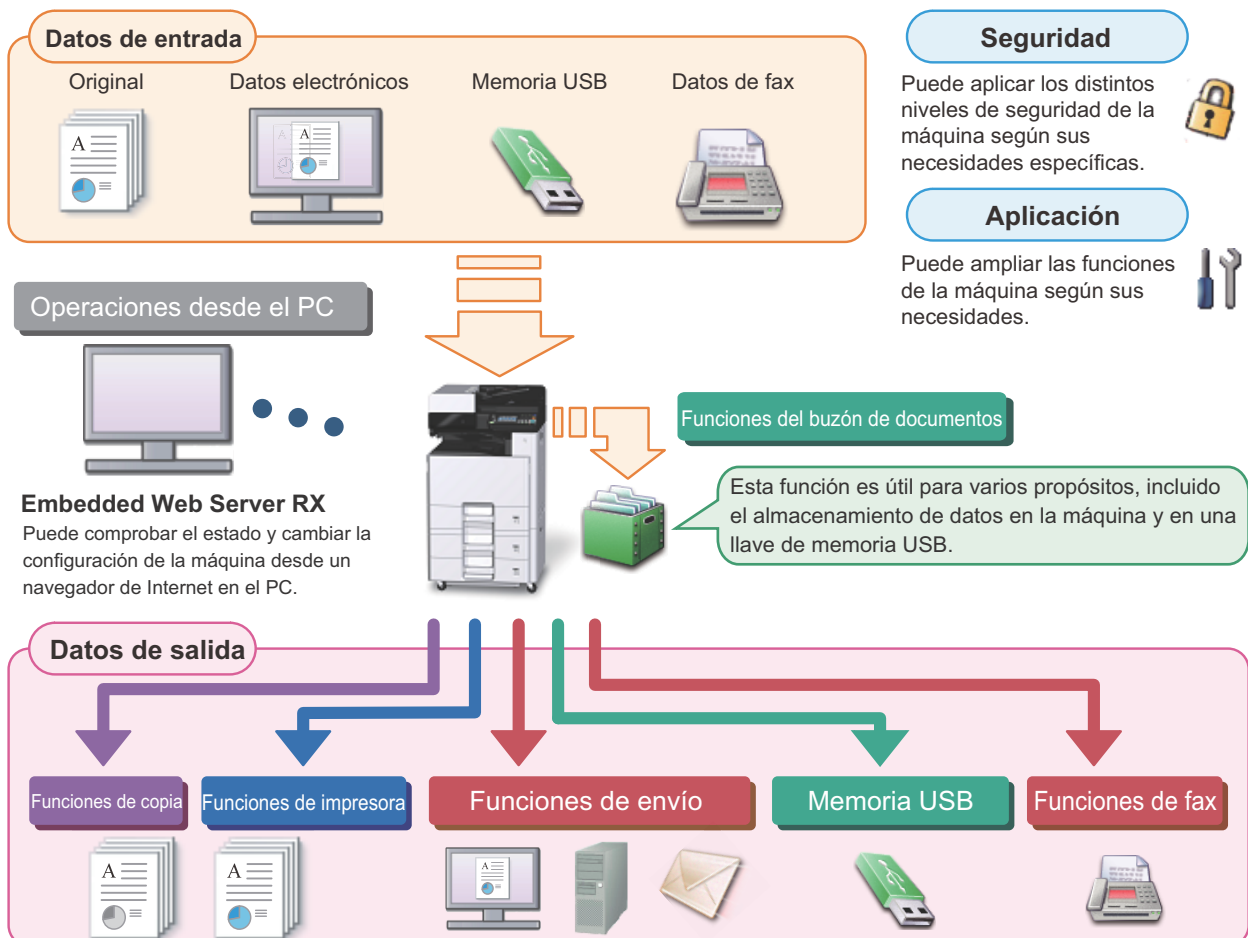

## NOTA

- **Para obtener información acerca de cada función, consulte:**
  - Seguridad: ➔ [Fortalecer la seguridad \(xlv\)](#)
  - Aplicación: ➔ [Aplicación \(2-56\)](#)
  - Embedded Web Server RX: ➔ [Embedded Web Server RX \(2-43\)](#); Embedded Web Server RX User Guide
  - Función de buzón de documentos: ➔ [Uso de buzones de documentos \(3-47\)](#)
  - Función de copia: ➔ [Copia \(5-12\)](#)
  - Función de impresora: ➔ [Impresión desde un PC \(4-6\)](#)
  - Función de transmisión: ➔ [Métodos de envío usados con frecuencia \(5-14\)](#)
  - Memoria USB: ➔ [Almacenamiento de documentos en la memoria USB \(Escanear en USB\) \(5-48\)](#)
  - Función de FAX: Guía de uso de FAX
- **Antes de utilizar la máquina, lea esta información.**
  - ➔ [Precauciones de seguridad \(1-1\)](#)
- **Para preparar el dispositivo para el uso, incluída la configuración de las conexiones con cables y la instalación de software, consulte:**
  - ➔ [Instalación y configuración de la máquina \(2-1\)](#)
- **Para obtener información sobre cómo cargar papel, configurar carpetas compartidas y agregar direcciones a la libreta de direcciones, consulte:**
  - ➔ [Preparativos antes del uso \(3-1\)](#)

# Funciones de la máquina

La máquina dispone de muchas útiles funciones.

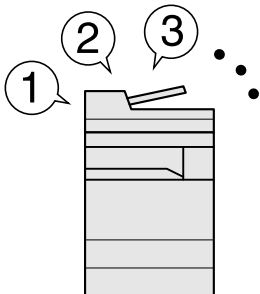
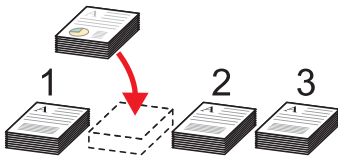
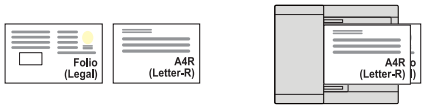

➔ [Configuración avanzada de funciones \(6-1\)](#)

Aquí se incluyen algunos ejemplos.

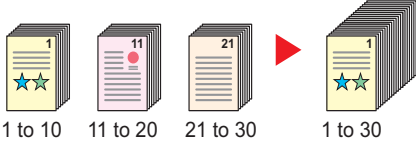
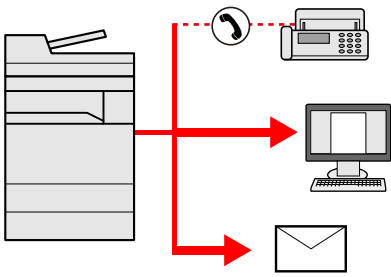
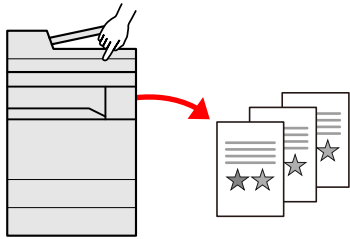
Optimizar los procesos en la oficina		
<p><b>Acceder a funciones usadas con frecuencia con solo un toque (Favoritos)</b></p>  <p>Puede predefinir las funciones utilizadas con frecuencia.</p> <p>Una vez registrada la configuración usada con frecuencia como un favorito, puede llamarla fácilmente. Con este favorito, se obtienen los mismos resultados aunque lo utilice otra persona.</p> <p>➔ <a href="#">Reclamada a funciones usadas con frecuencia (Favoritos) (3-40)</a></p>	<p><b>Interrumpir otros trabajos en ejecución y ejecutar el trabajo de copia de forma inmediata (Interrumpir copia)</b></p>  <p>Puede interrumpir otros trabajos en ejecución y ejecutar el trabajo de copia de forma inmediata.</p> <p>Cuando otros usuarios estén copiando una gran cantidad de hojas, esta función le permite interrumpir esos trabajos y realizar sus copias de manera inmediata. Cuando finaliza la copia, la máquina reanuda los trabajos de impresión detenidos.</p> <p>➔ <a href="#">Interrumpir copia (5-13)</a></p>	<p><b>Escanear originales de distintos tamaños a la vez (Originales de distintos tamaños)</b></p>  <p>Es útil cuando se preparan materiales para conferencias.</p> <p>Puede colocar y configurar originales de distintos tamaños a la vez de modo que no tenga que volver a configurar los ya tengan un tamaño u otro.</p> <p>➔ <a href="#">[Originales de distintos tamaños] (6-7)</a></p>

Optimizar los procesos en la oficina		
<p><b>Escanear un gran número de originales en lotes separados y luego producirlos como un solo trabajo (Escaneo continuo)</b></p>  <p>Es útil cuando se preparan materiales para entregar que incluyen muchas páginas.</p> <p>Cuando no pueda colocar un gran número de originales en el alimentador de originales al mismo tiempo, los originales pueden escanearse en lotes por separado y, a continuación, copiarse o enviarse como un solo trabajo.</p> <p>➔ <a href="#">[Escaneo continuo] (6-32)</a></p>	<p><b>Enviar a la vez con varias opciones de envío (Envío múltiple)</b></p>  <p>Puede enviar el mismo documento a varios destinos con un método diferente.</p> <p>Puede especificar varios destinos con diferentes métodos de envío, como E-mail, SMB y Fax.</p> <p>Puede reducir el flujo de trabajo enviando un trabajo por vez.</p> <p>➔ <a href="#">Envío a distintos tipos de destinos (envío múltiple) (5-23)</a></p>	<p><b>Guardar documentos usados con frecuencia en la máquina (Buzón de documentos)</b></p>  <p>Puede guardar el documento usado con frecuencia en la máquina e imprimirlo cuando lo necesite.</p> <p>➔ <a href="#">Uso de buzones de documentos (3-47)</a></p>

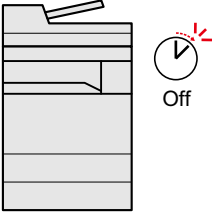
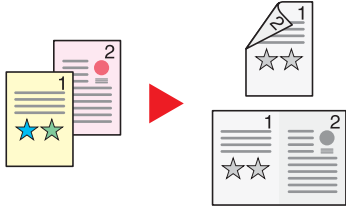

Ahorrar energía y costes		
<p><b>Ahorrar energía según sea necesario</b> (Función de ahorro de energía)</p>  <p>La máquina dispone de una función de ahorro de energía que activa automáticamente el modo de reposo.</p> <p>➔ <a href="#">Función de ahorro de energía (2-23)</a></p>	<p><b>Reducir el uso de papel</b> (Impresión con ahorro de papel)</p>  <p>Puede imprimir originales en ambas caras del papel. También puede imprimir varios originales en una hoja.</p> <p>➔ <a href="#">[Combinar] (6-25)</a> ➔ <a href="#">[Dúplex] (6-29)</a></p>	<p><b>Omitir páginas en blanco al imprimir</b> (Omitir página en blanco)</p>  <p>Cuando un documento escaneado contiene páginas en blanco, esta función las omite e imprime solo las páginas que no están en blanco.</p> <p>➔ <a href="#">[Omitir página en blanco] (6-37)</a></p>

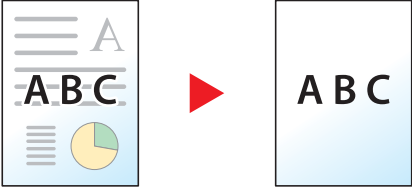
Crear documentos atractivos
<p><b>Impedir que se filtre el fondo en las imágenes</b> (Impedir Filtración de Fondo)</p>  <p>Ocultar los colores del fondo y la filtración del fondo de la imagen</p> <p>➔ <a href="#">[Impedir Filtración de Fondo] (6-22)</a></p> <p>al escanear originales finos.</p>

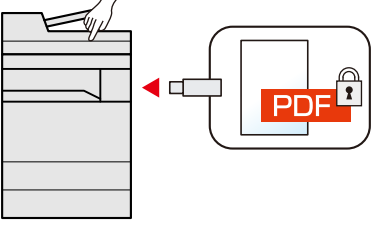
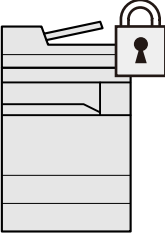
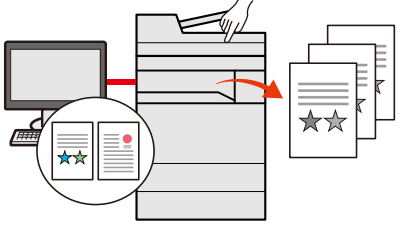
Fortalecer la seguridad		
<p><b>Proteger un archivo PDF con una contraseña</b> (Funciones de encriptación de PDF)</p>  <p>Use las opciones de seguridad de contraseña para el formato PDF con el fin de restringir la visualización, impresión y edición de un documento.</p> <p>➔ <a href="#">[Contraseña PDF encriptado] (6-51)</a></p>	<p><b>Proteger los datos de un SSD</b> (Encriptación y sobrescritura)</p>  <p>Puede sobrescribir datos innecesarios que se quedan en el SSD automáticamente.</p> <p>Para impedir que una tercera parte pueda utilizarlos, la máquina puede encriptar los datos antes de escribirlos en el SSD.</p> <p>➔ <a href="#">[Seguridad de datos] (8-55)</a></p>	<p><b>Impedir la pérdida de documentos finalizados (Impresión privada)</b></p>  <p>Si guarda temporalmente los trabajos de impresión en el buzón de documentos de la unidad principal y los imprime cuando esté delante del dispositivo puede impedir que otras personas se apropien de los documentos.</p> <p>➔ <a href="#">Impresión de documentos desde el buzón de impresión privada (5-41)</a></p>

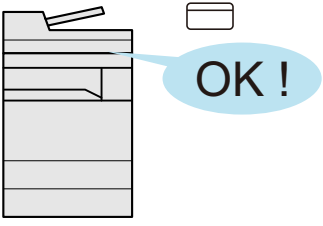
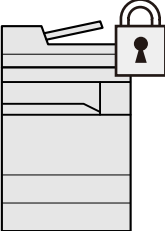
Fortalecer la seguridad	
<p><b>Iniciar sesión con una tarjeta ID</b> (Card Authentication Kit)</p>  <p>Puede iniciar sesión con simplemente tocar una tarjeta ID. No necesita introducir su nombre de usuario y contraseña.</p> <p>➔ <a href="#">Card Authentication Kit(B) &lt;Card Authentication Kit&gt; (12-3)</a></p>	<p><b>Fortalecer la seguridad</b> (Configuración de administrador)</p>  <p>Hay disponibles varias funciones que los administradores pueden usar para fortalecer la seguridad.</p> <p>➔ <a href="#">Fortalecimiento de la seguridad por parte del administrador (2-42)</a></p>

**Usar las funciones con mayor eficacia**

**Ampliar las funciones según sea necesario**  
(Aplicaciones)

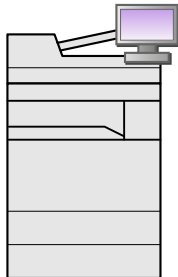

La funcionalidad de la máquina se puede ampliar si se instalan aplicaciones.

Hay disponibles aplicaciones que le ayudan a que el trabajo diario sea más eficiente, como una función de escaneado y una función de autenticación.

➔ [Instalación de aplicaciones \(2-56\)](#)

**Instalar la máquina sin preocuparse de los cables de red (Red inalámbrica)**

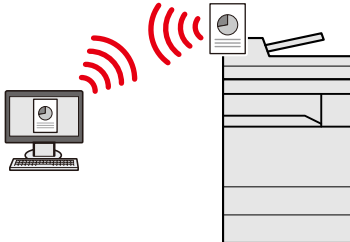

Si hay un entorno de LAN inalámbrica, es posible instalar la unidad sin preocuparse del cableado de red.

➔ [Configuración de red inalámbrica \(2-15\)](#)

➔ [Configuración de Wi-Fi Direct \(2-20\)](#)

➔ [Configuración de NFC \(2-22\)](#)

**Usar la memoria USB**

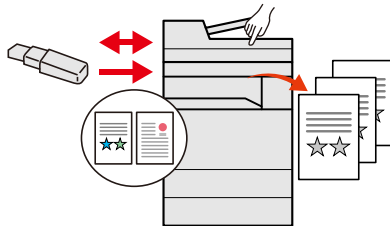

Es útil cuando se necesita imprimir documentos fuera de la oficina o no se pueden imprimir documentos desde el PC.

Puede imprimir el documento de la memoria USB si la conecta directamente en la máquina.

Los originales escaneados en la máquina se pueden guardar también en la memoria USB.

➔ [Impresión desde la memoria USB extraíble \(5-50\)](#)

**Usar las funciones con mayor eficacia**

**Especificar el formato del archivo de imagen**  
(Formato archivo)

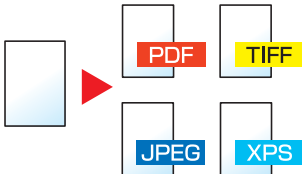

Puede seleccionar los distintos formatos de archivo al enviar o almacenar imágenes.

➔ [\[Formato archivo\] \(6-40\)](#)

**Escanear los originales largos**  
(Original largo)

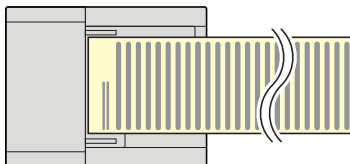

Puede escanear los originales largos, como contratos y registros de datos.

➔ [\[Original largo\] \(6-50\)](#)

**Ejecutar funcionamiento remoto**  
(Embedded Web Server RX)

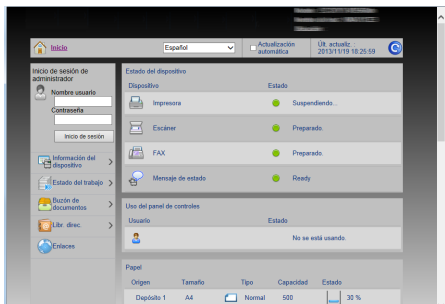

Puede tener acceso a la máquina de forma remota para imprimir, enviar o descargar datos.





Los administradores pueden configurar el comportamiento de la máquina o la configuración de administración.

➔ [Embedded Web Server RX \(2-43\)](#)

# Funciones de color y calidad de imagen

La máquina dispone de varias funciones de color y calidad de imagen. Puede ajustar la imagen escaneada como desee.

## Modos básicos de color

Modo de color	Descripción	Imagen de referencia		Página de referencia
		Antes	Después	
<b>Color Auto</b>	Reconoce automáticamente si un documento que se está escaneando es en color o en blanco y negro.			<a href="#">6-15</a>
<b>A todo color</b>	Escanea el documento a todo color.			<a href="#">6-15</a>
<b>Escala de grises</b>	Escanea el documento en escala de grises.			<a href="#">6-15</a>
<b>Blanco y Negro</b>	Escanea el documento en blanco y negro.			<a href="#">6-15</a>









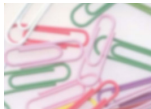

Para obtener información sobre los modos que se pueden seleccionar al enviar o almacenar, consulte:

➔ [\[Selección de colores\] \(6-15\)](#)

## Ajuste del color y de la calidad de imagen

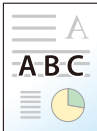
Para ajustar el color o la calidad de imagen, use las siguientes funciones.

Deseo...	Imagen de muestra		Función	Página de referencia
	Antes	Después		
<b>Ajustar el color de forma precisa</b>				
<b>Ajustar la densidad</b>			Densidad	<a href="#">6-12</a>
<b>Ajustar la calidad de imagen de forma precisa</b>				

Deseo...	Imagen de muestra		Función	Página de referencia
	Antes	Después		
<b>Enfatizar o difuminar el contorno de la imagen</b> Ejemplo: Enfatizar el contorno de la imagen			Nitidez	<a href="#">6-18</a>
<b>Ajustar la diferencia entre las partes claras y oscuras de la imagen</b>			Contraste	<a href="#">6-19</a>
<b>Oscurecer o aclarar el fondo (el área sin texto ni imágenes) de un documento</b> Ejemplo: Aclarar el fondo			Ajust. dens. fondo	<a href="#">6-20</a>
<b>Impedir la filtración del fondo en los originales de dos caras</b>			Impedir Filtración de Fondo	<a href="#">6-22</a>
<b>Ajustar la imagen escaneada</b>				
<b>Reducir el tamaño del archivo y reproducir los caracteres con claridad</b>			Formato archivo [PDF alta compr.]	<a href="#">6-40</a>

# Guías proporcionadas con la máquina

Con esta máquina se proporcionan las guías indicadas a continuación. Consúltelas según sea necesario.

El contenido de estas guías está sujeto a cambios sin previo aviso con el fin de mejorar el rendimiento de la máquina.

## Guías impresas

**Empezar a usar rápidamente la máquina**



### Quick Guide

Explica cómo usar las funciones básicas de la máquina, utilizar funciones útiles, realizar tareas de mantenimiento rutinario y lo que hacer si surgen problemas.

**Usar la máquina de forma segura**



### Folleto de seguridad

Proporciona información de seguridad y de precaución para el entorno de instalación y el uso de la máquina. Asegúrese de leer esta guía antes de usar la máquina.

### Folleto de seguridad (P-C2480i MFP)

Indica el espacio necesario para la instalación de la máquina y describe etiquetas de precaución y otra información de seguridad. Asegúrese de leer esta guía antes de usar la máquina.

## Guías (PDF) en el DVD (Product Library)

**Usar la máquina con cuidado**



### Guía de uso de la máquina (esta guía)

Explica cómo colocar el papel y realizar operaciones de copia, impresión y escaneado, además de describir la configuración predeterminada y otra información.

**Usar las funciones de fax**



### Guía de uso de FAX

Explica cómo utilizar las funciones de fax.

**Usar la tarjeta ID**



### Card Authentication Kit (B) Operation Guide

Explica cómo realizar la autenticación con una tarjeta ID.

**Fortalecer la seguridad**



### Data Security Kit (E) Operation Guide

Explica cómo introducir y utilizar el Data Security Kit (E) y cómo sobrescribir y encriptar datos.

**Registrar fácilmente información de la máquina y establecer configuración**



### Embedded Web Server RX User Guide

Explica cómo acceder a la máquina desde un navegador de Internet en el PC para comprobar y cambiar las configuraciones.

**Imprimir datos desde un PC**



### Printing System Driver User Guide

Explica cómo instalar el controlador de impresora y usar la función de la impresora.

**Imprimir un archivo PDF directamente**



### Network Tool for Direct Printing Operation Guide

Explica cómo imprimir archivos PDF sin iniciar Adobe Acrobat o Reader.

**Supervisar la máquina y las impresoras de la red**



### NETWORK PRINT MONITOR User Guide

Explica cómo supervisar el sistema de impresión de red (la máquina) con NETWORK PRINT MONITOR.

**Escanear imágenes y guardarlas con información**



**File Management Utility User Guide**

Explica cómo utilizar File Management Utility para configurar varios parámetros y enviar y guardar documentos escaneados.

**Ajustar la posición de impresión o escaneado**



**PRESCRIBE Commands Command Reference**

Describe el lenguaje nativo de la impresora (comandos PRESCRIBE).

**PRESCRIBE Commands Technical Reference**

Describe las funciones de los comandos PRESCRIBE y el control de cada tipo de emulación.

Instale las siguientes versiones de Adobe Reader para ver los manuales del DVD.

Versión 8.0 o posterior

# Información sobre la Guía de uso (esta guía)

## Estructura de la guía

Esta guía de uso contiene los siguientes capítulos.

Capítulo		Descripción
1	<b>Precauciones de seguridad</b>	Incluye precauciones sobre el uso de la máquina e información sobre marcas comerciales.
2	<b>Instalación y configuración de la máquina</b>	En este capítulo se proporciona información para el administrador de la máquina, como los nombres de los componentes e información sobre la conexión de los cables y la instalación de software.
3	<b>Preparativos antes del uso</b>	Explica los preparativos y la configuración que es necesario realizar para poder usar la máquina, como, por ejemplo, cómo utilizar el panel de controles, iniciar y cerrar sesión, cargar papel, crear una libreta de direcciones, etc..
4	<b>Operaciones en el PC</b>	Explica las funciones que están disponibles cuando la máquina se utiliza como una impresora.
5	<b>Funcionamiento de la máquina</b>	Explica los procedimientos básicos de uso de la máquina, como la colocación de originales, la realización de copias, el envío de documentos y la utilización de buzones de documentos.
6	<b>Configuración avanzada de funciones</b>	Explica funciones útiles que están disponibles en la máquina.
7	<b>Administración de trabajos, consumibles y dispositivos</b>	Explica cómo comprobar el estado de un trabajo y el historial de trabajos, además de cómo cancelar trabajos que se están imprimiendo o que están en espera de imprimirse. Asimismo, explica cómo comprobar los niveles de papel y tóner y el estado del dispositivo, y cómo cancelar una transmisión de fax.
8	<b>Menú Sistema</b>	Explica el Menú Sistema y cómo está relacionado con el funcionamiento de la máquina.
9	<b>Autenticación de usuario y contabilidad (Inicio sesión usuario, Contab. trabajos)</b>	Explica el inicio de sesión de usuario y la contabilidad de trabajos.
10	<b>Mantenimiento</b>	Explica procedimientos de mantenimiento diario y cómo sustituir y rellenar consumibles.
11	<b>Solución de problemas</b>	Explica lo que hacer cuando se agota el tóner, aparece un error o se produce un atasco de papel u otro problema.
12	<b>Apéndice</b>	Proporciona información sobre los tipos de papel y los tamaños de papel, además de incluir un glosario de términos. Explica cómo introducir caracteres y enumera las especificaciones de la máquina.



## Convenciones utilizadas en esta guía

En las explicaciones de abajo se utiliza Adobe Reader XI como ejemplo.

Haga clic en un elemento en la Tabla de contenido para ir a la página correspondiente.

Haga clic para ir de la página actual a la página mostrada antes. Esto resulta cómodo cuando desea volver a la página desde la que llegó a la página actual.

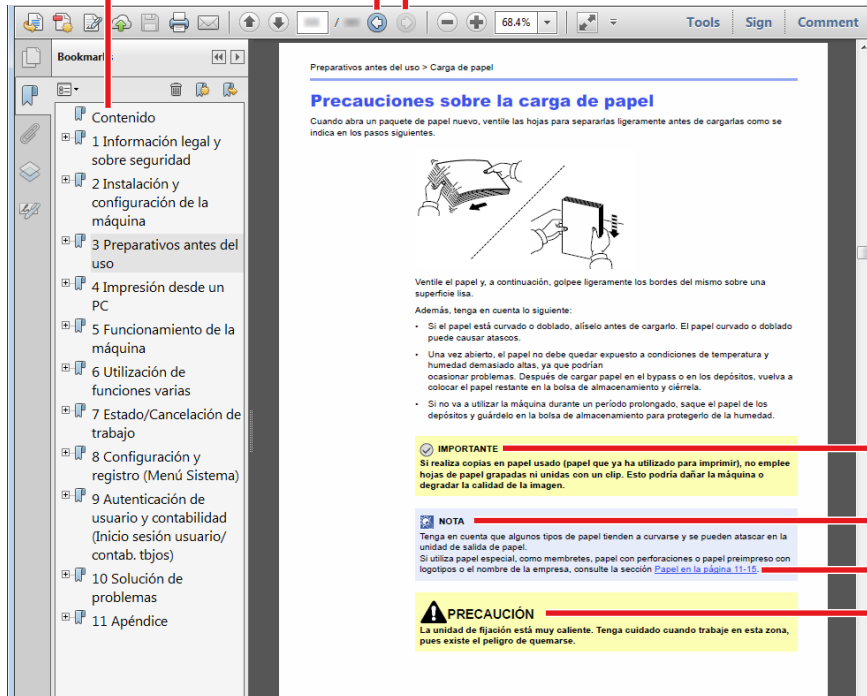

**✓ IMPORTANTE**  
Indica requisitos de funcionamiento y restricciones para usar la máquina correctamente, y evitar daños al equipo o a la propiedad.

**💡 NOTA**  
Indica explicaciones complementarias e información de referencia sobre las operaciones.

**Consulte**  
Haga clic en el texto subrayado para ir a la página correspondiente.

**⚠ PRECAUCIÓN**  
Si no se siguen correctamente las instrucciones señaladas, existen riesgos de sufrir lesiones personales o daños a la máquina.

### **💡 NOTA**

Los elementos que aparecen en Adobe Reader difieren según cómo se utilice. Si no aparecen la Tabla de contenido o las herramientas, consulte la ayuda de Adobe Reader.

En esta guía, se emplean las convenciones que se describen abajo para determinados elementos.

Convención	Descripción
[Word]	Indica teclas y botones.
"Normal"	Indica un mensaje u opción de configuración.







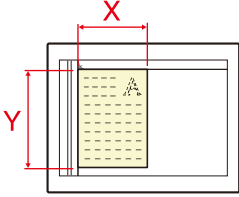

## Convenciones utilizadas en procedimientos de uso de la máquina

En esta guía de uso se hace referencia a las teclas del panel digital de la forma siguiente:

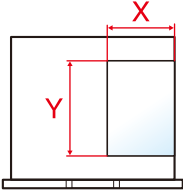
Procedimiento real	Procedimiento indicado en esta guía
<p>Pulse la tecla [Menú Sistema/Contador]</p> <p>▼</p> <p>Seleccione [▼]</p> <p>▼</p> <p>Seleccione [Configuración común].</p> <p>▼</p> <p>Seleccione [Sonido].</p>	<p>Tecla [Menú Sistema/Contador] &gt; [Configuración común] &gt; [Sonido].</p>

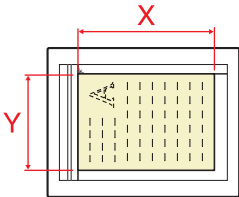
## Tamaño y orientación de los originales y el papel

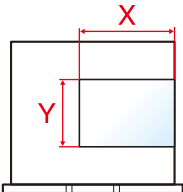
Los tamaños de original y de papel, como A4, B5, y Letter, se pueden utilizar tanto con orientación horizontal como vertical. Para diferenciar entre las orientaciones cuando se emplean estos tamaños, se añade "R" a los tamaños cuando se utiliza la orientación horizontal. Además, los siguientes iconos aparecen en el panel digital para indicar la orientación con que hay que colocar los originales y el papel.

Orientación		Posición de colocación (X=Longitud, Y=Ancho)	Iconos en el panel digital	Tamaño indicado en esta guía*1
Vertical	Original			A4, B5, Letter
	Papel			
Horizontal	Original			A4-R, B5-R, Letter-R
	Papel			

\*1 Los tamaños de original y de papel que se pueden utilizar dependen de la función y de la bandeja de origen. Para obtener más información, consulte:

➔ [Máquina \(12-21\)](#)

# 1 Precauciones de seguridad

En este capítulo se explican los siguientes temas:

Convenciones de seguridad utilizadas en esta guía .....	1-2
Entorno .....	1-3
Precauciones de uso .....	1-4
Seguridad de láser (Europa) .....	1-5
Cumplimiento con la Directiva 2014/53/UE .....	1-6
Restricciones legales sobre la copia y el escaneado .....	1-7
EK1-ITB 2000 .....	1-7
Información legal .....	1-7
Función de ahorro de energía .....	1-14
Función de impresión automática a dos caras .....	1-15
Ahorro de recursos - Papel .....	1-16
Ventajas medioambientales de la "gestión de la energía" .....	1-17
Programa Energy Star (ENERGY STAR®) .....	1-18
Precauciones de seguridad sobre el uso de la LAN inalámbrica (en caso de estar disponible) .....	1-19
Uso limitado de este producto (si procede) .....	1-20

# Convenciones de seguridad utilizadas en esta guía

Las secciones de esta guía y las partes de la máquina marcadas con símbolos son advertencias de seguridad que tienen por finalidad proteger al usuario, a otras personas y a objetos próximos, así como garantizar un uso correcto y seguro de la máquina. A continuación se indican los símbolos y su significado.



**ADVERTENCIA:** Si no se siguen correctamente las instrucciones señaladas, existen riesgos de sufrir lesiones graves e incluso fatales.



**PRECAUCIÓN:** Si no se siguen correctamente las instrucciones señaladas, existen riesgos de sufrir lesiones personales o daños a la máquina.

## Símbolos

El símbolo  indica que la sección correspondiente contiene avisos de seguridad. Los puntos específicos de atención se indican dentro del símbolo.



... [Advertencia general]



... [Advertencia de temperatura elevada]

El símbolo  indica que la sección correspondiente contiene información relativa a acciones prohibidas. Dentro de cada símbolo se indican detalles específicos de la acción prohibida.



... [Advertencia de acción prohibida]



... [Desmontaje prohibido]

El símbolo  indica que la sección correspondiente contiene información sobre acciones que deben llevarse a cabo. Dentro del símbolo se indican detalles específicos de la acción requerida.



... [Alerta de acción requerida]



... [Desenchufar el cable de alimentación de la toma de corriente]



... [Conectar siempre la máquina a una toma de corriente con conexión a tierra]

Póngase en contacto con el servicio técnico para solicitar una guía nueva si las advertencias de seguridad de esta guía no pueden leerse correctamente o en caso de que no disponga de esta guía (pago necesario).

## Nota

Los originales que se asemejan a una nota en blanco es posible que no se copien correctamente en algunos casos raros, ya que esta máquina está equipada con una función de prevención contra falsificaciones.

## Entorno

Las condiciones medioambientales de servicio son las siguientes:

<b>Temperatura</b>	De 10 a 32,5 °C
<b>Humedad</b>	De 10 a 80%

Evite los lugares siguientes a la hora de seleccionar un emplazamiento para la máquina.

- Evite lugares próximos a una ventana o con exposición directa a la luz solar.
- Evite lugares en los que se produzcan vibraciones.
- Evite lugares con cambios drásticos de temperatura.
- Evite lugares con exposición directa al aire frío o caliente.
- Evite lugares con mala ventilación.

Si el suelo es delicado para usar ruedas, es posible que el material del suelo resulte dañado al trasladar la máquina después de la instalación.

Durante la copia, se emite ozono, pero la cantidad del mismo no causa ningún efecto nocivo para la salud. No obstante, si utiliza la máquina durante un largo período en una sala con mala ventilación o realiza gran cantidad de copias, es posible que perciba un olor desagradable. Para mantener un entorno apropiado para el trabajo de copia, se recomienda una adecuada ventilación de la sala.

## Precauciones de uso

### Precauciones durante la manipulación de consumibles



#### PRECAUCIÓN

No intente quemar las piezas que contienen tóner. Pueden saltar chispas peligrosas que podrían ocasionarle quemaduras.

Mantenga las piezas que contienen tóner fuera del alcance de los niños.

Si se derrama tóner de piezas que contienen tóner, evite la inhalación o ingestión y el contacto con los ojos y la piel.

- En el caso de inhalar tóner de manera accidental, diríjase a un lugar con aire fresco y haga gárgaras con gran cantidad de agua. Si empieza a toser, póngase en contacto con un médico.
- En el caso de ingerir tóner, enjuáguese la boca con agua y beba una o dos tazas de agua para diluir el contenido en el estómago. Si fuera necesario, póngase en contacto con un médico.
- Si le entrara tóner en los ojos, enjuágueselos bien con agua. Si sigue sintiendo alguna molestia, póngase en contacto con un médico.
- En caso de que el tóner entrara en contacto con la piel, lave bien la zona con agua y jabón.

No intente abrir por la fuerza ni destruir las piezas que contienen tóner.

### Otras precauciones

Devuelva el cartucho de tóner y la caja de tóner residual usados a su distribuidor o al servicio técnico. El cartucho de tóner y la caja de tóner residual se reciclarán o desecharán según la normativa vigente.

Almacene la máquina de modo que no esté expuesta a la luz solar directa.

Almacene la máquina en un lugar con una temperatura por debajo de 40 °C y evite los cambios bruscos de temperatura y humedad.

Si no va a utilizar la máquina durante un período prolongado, retire el papel del depósito y del bypass, colóquelo en su envoltorio original y vuélvalo a cerrar.

## Seguridad de láser (Europa)

La radiación láser podría ser nociva para el cuerpo humano. Por este motivo, la radiación láser emitida en el interior de la máquina está sellada herméticamente dentro de la carcasa de protección y la cubierta externa. Durante un funcionamiento normal del producto, la máquina no emite ninguna radiación.

Esta máquina está clasificada como un producto láser de Class 1 según la directiva IEC/EN 60825-1:2014.

Precaución: La realización de procedimientos diferentes a los indicados en este manual puede producir una exposición a radiaciones nocivas.

Los productos láser de CLASS 1 tienen una etiqueta de clasificación donde se proporciona información.



## Cumplimiento con la Directiva 2014/53/UE

Por la presente, el propietario de Copyright declara que los equipos de radio P-C2480i MFP cumplen con la Directiva 2014/53/UE.

El texto íntegro de la Declaración de conformidad de la UE está disponible en la siguiente dirección de Internet:

<http://www.triumph-adler.com/downloads>

<http://www.triumph-adler.de/downloads>

<http://www.utax.com/downloads>

<http://www.utax.de/downloads>

Nombre de módulo	Versión de software	Banda de frecuencia:	Potencia máxima de radiofrecuencia:
IB-51 (Opción)	2.2.6	2,4 GHz	100 mW
IB-36 (Opción)	2014.12	2,4 GHz	100 mW



# Restricciones legales sobre la copia y el escaneado

Es posible que esté prohibida la copia o el escaneado de material susceptible de derechos de autor sin el consentimiento del propietario de copyright.

La copia y el escaneado de los siguientes elementos están prohibidos y se pueden penalizar en virtud de la ley vigente. Es posible que esta lista no incluya todas las circunstancias. No copie ni escanee de forma consciente los elementos que no se vayan a copiar y/o escanear.

- Billetes (dinero)
- Cheques
- Valores
- Sellos
- Pasaportes
- Certificados

Las leyes y disposiciones locales pueden prohibir o restringir la copia y el escaneado de otros materiales no mencionados arriba.

## EN ISO 7779

Maschinenlärminformations-Verordnung 3. GPSGV, 06.01.2004: Der höchste Schalldruckpegel beträgt 70 dB (A) oder weniger gemäß EN ISO 7779.

## EK1-ITB 2000

Das Gerät ist nicht für die Benutzung im unmittelbaren Gesichtsfeld am Bildschirmarbeitsplatz vorgesehen. Um störende Reflexionen am Bildschirmarbeitsplatz zu vermeiden, darf dieses Produkt nicht im unmittelbaren Gesichtsfeld platziert werden.

## Información legal

Está prohibida la copia u otro tipo de reproducción total o parcial de esta guía sin el previo consentimiento por escrito del propietario de Copyright.

### Marcas comerciales

- PRESCRIBE es una marca registrada de Kyocera Corporation.
- KPDL es una marca comercial de Kyocera Corporation.
- Microsoft, Windows, Windows Vista, Windows Server e Internet Explorer son marcas comerciales registradas de Microsoft Corporation en los EE.UU. y en otros países.
- PCL es una marca comercial de Hewlett-Packard Company.
- Adobe Acrobat, Adobe Reader y PostScript son marcas comerciales de Adobe Systems, Incorporated.
- Ethernet es una marca comercial registrada de Xerox Corporation.
- IBM e IBM PC/AT son marcas comerciales de International Business Machines Corporation.
- AppleTalk, Bonjour, Macintosh y Mac OS son marcas comerciales de Apple Inc., registradas en EE.UU. y en otros países.

- Todas las fuentes de idiomas europeos instaladas en esta máquina se utilizan bajo el acuerdo de licencia de Monotype Imaging Inc.
- Helvetica, Palatino y Times son marcas comerciales registradas de Linotype GmbH.
- ITC Avant Garde Gothic, ITC Bookman, ITC ZapfChancery y ITC ZapfDingbats son marcas comerciales registradas de International Typeface Corporation.
- ThinPrint es una marca comercial de Cortado AG en Alemania y en otros países.
- Esta máquina tiene instaladas las fuentes UFST™ MicroType® de Monotype Imaging Inc.
- Esta máquina contiene software que tiene módulos desarrollados por Independent JPEG Group.
- Este producto incluye el navegador NetFront de ACCESS CO., LTD.
- ACCESS, el logotipo de ACCESSy NetFront son marcas comerciales o marcas comerciales registradas of ACCESS CO., LTD. en Estados Unidos, Japón y otros países.
- © 2011 ACCESS CO., LTD. Reservados todos los derechos.
- Java es una marca comercial registrada de Oracle y/o sus filiales.
- iPad, iPhone e iPod touch son marcas comerciales de Apple Inc. registradas en EE.UU. y en otros países.
- AirPrint y el logotipo de AirPrint son marcas comerciales de Apple Inc.
- iOS es una marca comercial o marca registrada de Cisco en EE.UU. y en otros países y se utiliza con la licencia de Apple Inc.
- Google y Google Cloud Print™ son marcas comerciales y/o marcas registradas de Google Inc.
- Mopria™ es una marca comercial registrada de Mopria™ Alliance.
- Wi-Fi y Wi-Fi Direct son marcas comerciales y/o marcas registradas de Wi-Fi Alliance.



Las demás marcas y nombres de productos son marcas comerciales registradas o marcas comerciales de las respectivas empresas. En esta guía de uso no se utilizarán las designaciones ™ ni ®.

## GPL/LGPL

Este producto incluye software GPL (<http://www.gnu.org/licenses/gpl.html>) y/o LGPL (<http://www.gnu.org/licenses/lgpl.html>) como parte del firmware. Puede obtener el código fuente y se le permite copiarlo, redistribuirlo y modificarlo según las condiciones estipuladas de GPL/LGPL.

## OpenSSL License

Copyright (c) 1998-2006 The OpenSSL Project. All rights reserved.

Redistribution and use in source and binary forms, with or without modification, are permitted provided that the following conditions are met:

1. Redistributions of source code must retain the above copyright notice, this list of conditions and the following disclaimer.
2. Redistributions in binary form must reproduce the above copyright notice, this list of conditions and the following disclaimer in the documentation and/or other materials provided with the distribution.
3. All advertising materials mentioning features or use of this software must display the following acknowledgment: This product includes software developed by the OpenSSL Project for use in the OpenSSL Toolkit. (<http://www.openssl.org/>)”
4. The names “OpenSSL Toolkit” and “OpenSSL Project” must not be used to endorse or promote products derived from this software without prior written permission. For written permission, please contact [openssl-core@openssl.org](mailto:openssl-core@openssl.org).
5. Products derived from this software may not be called “OpenSSL” nor may “OpenSSL” appear in their names without prior written permission of the OpenSSL Project.

6. Redistributions of any form whatsoever must retain the following acknowledgment: "This product includes software developed by the OpenSSL Project for use in the OpenSSL Toolkit (<http://www.openssl.org/>)"

THIS SOFTWARE IS PROVIDED BY THE OpenSSL PROJECT "AS IS" AND ANY EXPRESSED OR IMPLIED WARRANTIES, INCLUDING, BUT NOT LIMITED TO, THE IMPLIED WARRANTIES OF MERCHANTABILITY AND FITNESS FOR A PARTICULAR PURPOSE ARE DISCLAIMED. IN NO EVENT SHALL THE OpenSSL PROJECT OR ITS CONTRIBUTORS BE LIABLE FOR ANY DIRECT, INDIRECT, INCIDENTAL, SPECIAL, EXEMPLARY, OR CONSEQUENTIAL DAMAGES (INCLUDING, BUT NOT LIMITED TO, PROCUREMENT OF SUBSTITUTE GOODS OR SERVICES; LOSS OF USE, DATA, OR PROFITS; OR BUSINESS INTERRUPTION) HOWEVER CAUSED AND ON ANY THEORY OF LIABILITY, WHETHER IN CONTRACT, STRICT LIABILITY, OR TORT (INCLUDING NEGLIGENCE OR OTHERWISE) ARISING IN ANY WAY OUT OF THE USE OF THIS SOFTWARE, EVEN IF ADVISED OF THE POSSIBILITY OF SUCH DAMAGE.

## Original SSLeay License

Copyright (C) 1995-1998 Eric Young (eay@cryptsoft.com) All rights reserved.

This package is an SSL implementation written by Eric Young (eay@cryptsoft.com). The implementation was written so as to conform with Netscapes SSL.

This library is free for commercial and non-commercial use as long as the following conditions are aheared to. The following conditions apply to all code found in this distribution, be it the RC4, RSA, lhash, DES, etc., code; not just the SSL code. The SSL documentation included with this distribution is covered by the same copyright terms except that the holder is Tim Hudson (tjh@cryptsoft.com).

Copyright remains Eric Young's, and as such any Copyright notices in the code are not to be removed.

If this package is used in a product, Eric Young should be given attribution as the author of the parts of the library used.

This can be in the form of a textual message at program startup or in documentation (online or textual) provided with the package.

Redistribution and use in source and binary forms, with or without modification, are permitted provided that the following conditions are met:

1. Redistributions of source code must retain the copyright notice, this list of conditions and the following disclaimer.
2. Redistributions in binary form must reproduce the above copyright notice, this list of conditions and the following disclaimer in the documentation and/or other materials provided with the distribution.
3. All advertising materials mentioning features or use of this software must display the following acknowledgement:  
This product includes cryptographic software written by Eric Young (eay@cryptsoft.com)"  
The word 'cryptographic' can be left out if the routines from the library being used are not cryptographic related :-).
4. If you include any Windows specific code (or a derivative thereof) from the apps directory (application code) you must include an acknowledgement: "This product includes software written by Tim Hudson (tjh@cryptsoft.com)"

THIS SOFTWARE IS PROVIDED BY ERIC YOUNG "AS IS" AND ANY EXPRESS OR IMPLIED WARRANTIES, INCLUDING, BUT NOT LIMITED TO, THE IMPLIED WARRANTIES OF MERCHANTABILITY AND FITNESS FOR A PARTICULAR PURPOSE ARE DISCLAIMED. IN NO EVENT SHALL THE AUTHOR OR CONTRIBUTORS BE LIABLE FOR ANY DIRECT, INDIRECT, INCIDENTAL, SPECIAL, EXEMPLARY, OR CONSEQUENTIAL DAMAGES (INCLUDING, BUT NOT LIMITED TO, PROCUREMENT OF SUBSTITUTE GOODS OR SERVICES; LOSS OF USE, DATA, OR PROFITS; OR BUSINESS INTERRUPTION) HOWEVER CAUSED AND ON ANY THEORY OF LIABILITY, WHETHER IN CONTRACT, STRICT LIABILITY, OR TORT (INCLUDING NEGLIGENCE OR OTHERWISE) ARISING IN ANY WAY OUT OF THE USE OF THIS SOFTWARE, EVEN IF ADVISED OF THE POSSIBILITY OF SUCH DAMAGE.

The licence and distribution terms for any publically available version or derivative of this code cannot be changed. i.e. this code cannot simply be copied and put under another distribution licence [including the GNU Public Licence.]

## Monotype Imaging License Agreement

1. Software shall mean the digitally encoded, machine readable, scalable outline data as encoded in a special format as well as the UFST Software.
2. You agree to accept a non-exclusive license to use the Software to reproduce and display weights, styles and versions of letters, numerals, characters and symbols (Typefaces) solely for your own customary business or personal purposes at the address stated on the registration card you return to Monotype Imaging. Under the terms of this License Agreement, you have the right to use the Fonts on up to three printers. If you need to have access to the fonts on more than three printers, you need to acquire a multiuser license agreement which can be obtained from Monotype Imaging. Monotype Imaging retains all rights, title and interest to the Software and Typefaces and no rights are granted to you other than a License to use the Software on the terms expressly set forth in this Agreement.
3. To protect proprietary rights of Monotype Imaging, you agree to maintain the Software and other proprietary information concerning the Typefaces in strict confidence and to establish reasonable procedures regulating access to and use of the Software and Typefaces.
4. You agree not to duplicate or copy the Software or Typefaces, except that you may make one backup copy. You agree that any such copy shall contain the same proprietary notices as those appearing on the original.
5. This License shall continue until the last use of the Software and Typefaces, unless sooner terminated. This License may be terminated by Monotype Imaging if you fail to comply with the terms of this License and such failure is not remedied within thirty (30) days after notice from Monotype Imaging. When this License expires or is terminated, you shall either return to Monotype Imaging or destroy all copies of the Software and Typefaces and documentation as requested.
6. You agree that you will not modify, alter, disassemble, decrypt, reverse engineer or decompile the Software.
7. Monotype Imaging warrants that for ninety (90) days after delivery, the Software will perform in accordance with Monotype Imaging-published specifications, and the diskette will be free from defects in material and workmanship. Monotype Imaging does not warrant that the Software is free from all bugs, errors and omissions. The parties agree that all other warranties, expressed or implied, including warranties of fitness for a particular purpose and merchantability, are excluded.
8. Your exclusive remedy and the sole liability of Monotype Imaging in connection with the Software and Typefaces is repair or replacement of defective parts, upon their return to Monotype Imaging. In no event will Monotype Imaging be liable for lost profits, lost data, or any other incidental or consequential damages, or any damages caused by abuse or misapplication of the Software and Typefaces.
9. Massachusetts U.S.A. law governs this Agreement.
10. You shall not sublicense, sell, lease, or otherwise transfer the Software and/or Typefaces without the prior written consent of Monotype Imaging.
11. Use, duplication or disclosure by the Government is subject to restrictions as set forth in the Rights in Technical Data and Computer Software clause at FAR 252-227-7013, subdivision (b)(3)(ii) or subparagraph (c)(1)(ii), as appropriate. Further use, duplication or disclosure is subject to restrictions applicable to restricted rights software as set forth in FAR 52.227-19 (c)(2).
12. You acknowledge that you have read this Agreement, understand it, and agree to be bound by its terms and conditions. Neither party shall be bound by any statement or representation not contained in this Agreement. No change in this Agreement is effective unless written and signed by properly authorized representatives of each party. By opening this diskette package, you agree to accept the terms and conditions of this Agreement.

## Knopflerfish License

This product includes software developed by the Knopflerfish Project.

<http://www.knopflerfish.org>

Copyright 2003-2010 The Knopflerfish Project. All rights reserved.

Redistribution and use in source and binary forms, with or without modification, are permitted provided that the following conditions are met:

- Redistributions of source code must retain the above copyright notice, this list of conditions and the following disclaimer.

- Redistributions in binary form must reproduce the above copyright notice, this list of conditions and the following disclaimer in the documentation and/or other materials provided with the distribution.
- Neither the name of the KNOPFLERFISH project nor the names of its contributors may be used to endorse or promote products derived from this software without specific prior written permission.

THIS SOFTWARE IS PROVIDED BY THE COPYRIGHT HOLDERS AND CONTRIBUTORS "AS IS" AND ANY EXPRESS OR IMPLIED WARRANTIES, INCLUDING, BUT NOT LIMITED TO, THE IMPLIED WARRANTIES OF MERCHANTABILITY AND FITNESS FOR A PARTICULAR PURPOSE ARE DISCLAIMED. IN NO EVENT SHALL THE COPYRIGHT OWNER OR CONTRIBUTORS BE LIABLE FOR ANY DIRECT, INDIRECT, INCIDENTAL, SPECIAL, EXEMPLARY, OR CONSEQUENTIAL DAMAGES (INCLUDING, BUT NOT LIMITED TO, PROCUREMENT OF SUBSTITUTE GOODS OR SERVICES; LOSS OF USE, DATA, OR PROFITS; OR BUSINESS INTERRUPTION) HOWEVER CAUSED AND ON ANY THEORY OF LIABILITY, WHETHER IN CONTRACT, STRICT LIABILITY, OR TORT (INCLUDING NEGLIGENCE OR OTHERWISE) ARISING IN ANY WAY OUT OF THE USE OF THIS SOFTWARE, EVEN IF ADVISED OF THE POSSIBILITY OF SUCH DAMAGE.

## Apache License (Version 2.0)

Apache License

Version 2.0, January 2004

<http://www.apache.org/licenses/>

### TERMS AND CONDITIONS FOR USE, REPRODUCTION, AND DISTRIBUTION

#### 1. Definitions.

“License” shall mean the terms and conditions for use, reproduction, and distribution as defined by Sections 1 through 9 of this document.

“Licensor” shall mean the copyright owner or entity authorized by the copyright owner that is granting the License.

“Legal Entity” shall mean the union of the acting entity and all other entities that control, are controlled by, or are under common control with that entity. For the purposes of this definition, “control” means (i) the power, direct or indirect, to cause the direction or management of such entity, whether by contract or otherwise, or (ii) ownership of fifty percent (50%) or more of the outstanding shares, or (iii) beneficial ownership of such entity.

“You” (or “Your”) shall mean an individual or Legal Entity exercising permissions granted by this License.

“Source” form shall mean the preferred form for making modifications, including but not limited to software source code, documentation source, and configuration files.

“Object” form shall mean any form resulting from mechanical transformation or translation of a Source form, including but not limited to compiled object code, generated documentation, and conversions to other media types.

“Work” shall mean the work of authorship, whether in Source or Object form, made available under the License, as indicated by a copyright notice that is included in or attached to the work (an example is provided in the Appendix below).

“Derivative Works” shall mean any work, whether in Source or Object form, that is based on (or derived from) the Work and for which the editorial revisions, annotations, elaborations, or other modifications represent, as a whole, an original work of authorship. For the purposes of this License, Derivative Works shall not include works that remain separable from, or merely link (or bind by name) to the interfaces of, the Work and Derivative Works thereof.

“Contribution” shall mean any work of authorship, including the original version of the Work and any modifications or additions to that Work or Derivative Works thereof, that is intentionally submitted to Licensor for inclusion in the Work by the copyright owner or by an individual or Legal Entity authorized to submit on behalf of the copyright owner. For the purposes of this definition, “submitted” means any form of electronic, verbal, or written communication sent to the Licensor or its representatives, including but not limited to communication on electronic mailing lists, source code control systems, and issue tracking systems that are managed by, or on behalf of, the Licensor for the purpose of discussing and improving the Work, but excluding communication that is conspicuously marked or otherwise designated in writing by the copyright owner as “Not a Contribution.”

“Contributor” shall mean Licensor and any individual or Legal Entity on behalf of whom a Contribution has been received by Licensor and subsequently incorporated within the Work.

2. Grant of Copyright License. Subject to the terms and conditions of this License, each Contributor hereby grants to You a perpetual, worldwide, non-exclusive, no-charge, royalty-free, irrevocable copyright license to reproduce, prepare Derivative Works of, publicly display, publicly perform, sublicense, and distribute the Work and such Derivative Works in Source or Object form.
3. Grant of Patent License. Subject to the terms and conditions of this License, each Contributor hereby grants to You a perpetual, worldwide, non-exclusive, no-charge, royalty-free, irrevocable (except as stated in this section) patent license to make, have made, use, offer to sell, sell, import, and otherwise transfer the Work, where such license applies only to those patent claims licensable by such Contributor that are necessarily infringed by their Contribution(s) alone or by combination of their Contribution(s) with the Work to which such Contribution(s) was submitted. If You institute patent litigation against any entity (including a cross-claim or counterclaim in a lawsuit) alleging that the Work or a Contribution incorporated within the Work constitutes direct or contributory patent infringement, then any patent licenses granted to You under this License for that Work shall terminate as of the date such litigation is filed.
4. Redistribution. You may reproduce and distribute copies of the Work or Derivative Works thereof in any medium, with or without modifications, and in Source or Object form, provided that You meet the following conditions:
  - (a) You must give any other recipients of the Work or Derivative Works a copy of this License; and
  - (b) You must cause any modified files to carry prominent notices stating that You changed the files; and
  - (c) You must retain, in the Source form of any Derivative Works that You distribute, all copyright, patent, trademark, and attribution notices from the Source form of the Work, excluding those notices that do not pertain to any part of the Derivative Works; and



(d) If the Work includes a “NOTICE” text file as part of its distribution, then any Derivative Works that You distribute must include a readable copy of the attribution notices contained within such NOTICE file, excluding those notices that do not pertain to any part of the Derivative Works, in at least one of the following places: within a NOTICE text file distributed as part of the Derivative Works; within the Source form or documentation, if provided along with the Derivative Works; or, within a display generated by the Derivative Works, if and wherever such third-party notices normally appear. The contents of the NOTICE file are for informational purposes only and do not modify the License. You may add Your own attribution notices within Derivative Works that You distribute, alongside or as an addendum to the NOTICE text from the Work, provided that such additional attribution notices cannot be construed as modifying the License.

You may add Your own copyright statement to Your modifications and may provide additional or different license terms and conditions for use, reproduction, or distribution of Your modifications, or for any such Derivative Works as a whole, provided Your use, reproduction, and distribution of the Work otherwise complies with the conditions stated in this License.

5. **Submission of Contributions.** Unless You explicitly state otherwise, any Contribution intentionally submitted for inclusion in the Work by You to the Licensor shall be under the terms and conditions of this License, without any additional terms or conditions. Notwithstanding the above, nothing herein shall supersede or modify the terms of any separate license agreement you may have executed with Licensor regarding such Contributions.
6. **Trademarks.** This License does not grant permission to use the trade names, trademarks, service marks, or product names of the Licensor, except as required for reasonable and customary use in describing the origin of the Work and reproducing the content of the NOTICE file.
7. **Disclaimer of Warranty.** Unless required by applicable law or agreed to in writing, Licensor provides the Work (and each Contributor provides its Contributions) on an “AS IS” BASIS, WITHOUT WARRANTIES OR CONDITIONS OF ANY KIND, either express or implied, including, without limitation, any warranties or conditions of TITLE, NON-INFRINGEMENT, MERCHANTABILITY, or FITNESS FOR A PARTICULAR PURPOSE. You are solely responsible for determining the appropriateness of using or redistributing the Work and assume any risks associated with Your exercise of permissions under this License.
8. **Limitation of Liability.** In no event and under no legal theory, whether in tort (including negligence), contract, or otherwise, unless required by applicable law (such as deliberate and grossly negligent acts) or agreed to in writing, shall any Contributor be liable to You for damages, including any direct, indirect, special, incidental, or consequential damages of any character arising as a result of this License or out of the use or inability to use the Work (including but not limited to damages for loss of goodwill, work stoppage, computer failure or malfunction, or any and all other commercial damages or losses), even if such Contributor has been advised of the possibility of such damages.
9. **Accepting Warranty or Additional Liability.** While redistributing the Work or Derivative Works thereof, You may choose to offer, and charge a fee for, acceptance of support, warranty, indemnity, or other liability obligations and/or rights consistent with this License. However, in accepting such obligations, You may act only on Your own behalf and on Your sole responsibility, not on behalf of any other Contributor, and only if You agree to indemnify, defend, and hold each Contributor harmless for any liability incurred by, or claims asserted against, such Contributor by reason of your accepting any such warranty or additional liability.

END OF TERMS AND CONDITIONS

APPENDIX: How to apply the Apache License to your work.

To apply the Apache License to your work, attach the following boilerplate notice, with the fields enclosed by brackets “[]” replaced with your own identifying information. (Don't include the brackets!) The text should be enclosed in the appropriate comment syntax for the file format. We also recommend that a file or class name and description of purpose be included on the same “printed page” as the copyright notice for easier identification within third-party archives.

Copyright [yyyy] [name of copyright owner]

Licensed under the Apache License, Version 2.0 (the “License”); you may not use this file except in compliance with the License. You may obtain a copy of the License at

<http://www.apache.org/licenses/LICENSE-2.0>

Unless required by applicable law or agreed to in writing, software distributed under the License is distributed on an “AS IS” BASIS, WITHOUT WARRANTIES OR CONDITIONS OF ANY KIND, either express or implied. See the License for the specific language governing permissions and limitations under the License.

## Función de ahorro de energía

El dispositivo dispone de un modo de bajo consumo donde el consumo eléctrico se reduce transcurrido un determinado tiempo tras el último uso, así como de un modo de reposo donde las funciones de impresora y fax permanecen en estado de espera pero con un consumo eléctrico reducido al mínimo si no hay actividad durante un determinado tiempo.

➔ [Modo de bajo consumo \(2-23\)](#)

➔ [Reposo \(2-24\)](#)



## Función de impresión automática a dos caras

El dispositivo incluye una función de impresión a dos caras de forma estándar. Por ejemplo, al imprimir dos originales de una cara en una sola hoja de papel con la impresión a dos caras se consigue reducir la cantidad de papel empleado.

➔ [\[Dúplex\] \(6-29\)](#)

La impresión en el modo dúplex reduce el consumo de papel y contribuye a la conservación de recursos forestales. El modo dúplex también reduce la cantidad de papel que se debe adquirir y, por tanto, supone una reducción de los costes. Se recomienda configurar las máquinas que permiten realizar impresiones dúplex para usar el modo dúplex de forma predeterminada.

## Ahorro de recursos - Papel

Con fines de preservación y de uso sostenible de los recursos forestales, se recomienda utilizar papel reciclado y nuevo certificado por las iniciativas de protección medioambientales o que lleve etiquetas ecológicas reconocidas, que cumplan con la norma EN 12281:2002\* o una norma de calidad equivalente.

Esta máquina también admite la impresión en papel de 64 g/m<sup>2</sup>. El uso de dicho tipo de papel contiene menos materias primas para un ahorro ulterior de recursos forestales.

EN12281:2002 "Papel de impresión y de oficina - Especificaciones para el papel de fotocopias para proceso de reproducción por tóner seco"

Consulte a su distribuidor o al servicio técnico sobre los tipos de papel recomendados.

## Ventajas medioambientales de la "gestión de la energía"

Para reducir el consumo eléctrico cuando la máquina está inactiva, la misma dispone de una función de gestión de la energía que activa automáticamente el modo de ahorro de energía cuando está inactiva durante un determinado período. Aunque cuando la máquina está en modo de ahorro de energía tarda un poco de tiempo en volver a estar LISTA para el uso, permite reducir una cantidad importante de consumo de energía. Se recomienda que la máquina se use con el tiempo de activación predeterminado del modo de ahorro de energía.

## Programa Energy Star (ENERGY STAR®)



Como empresa participante en el Programa internacional Energy Star, este producto es compatible con los estándares establecidos en dicho Programa.

## Precauciones de seguridad sobre el uso de la LAN inalámbrica (en caso de estar disponible)

Una LAN inalámbrica permite el intercambio de información entre puntos de acceso inalámbricos en lugar de usar un cable de red, y ofrece la ventaja de poder establecer libremente una conexión WLAN en un área donde se puedan transmitir ondas de radio.

Por otro lado, si no establece una configuración de seguridad se pueden presentar los siguientes problemas, ya que las ondas de radio pueden atravesar obstáculos (incluidas las paredes) y llegar a cualquier sitio dentro de una determinada área.

### Acceso no autorizado al contenido de las comunicaciones

Una tercera persona con objetivos malintencionados puede controlar las ondas de radio de forma intencionada para obtener acceso no autorizado al siguiente contenido de las comunicaciones:

- Información personal, como ID, contraseñas y números de tarjetas de crédito
- Contenido de mensajes de email

### Intrusión ilegal

Un tercero con fines malintencionados puede obtener acceso no autorizado a las redes personales o de empresas y realizar las siguientes acciones ilegales:

- Extraer información personal y confidencial (fuga de información)
- Obtener acceso a una comunicación suplantando a una persona específica para distribuir información no autorizada (suplantación de identidad)
- Modificar y retransmitir comunicaciones interceptadas (falsificación)
- Transmitir virus informáticos y destruir datos y sistemas (destrucción)

Las tarjetas LAN inalámbricas y los puntos de acceso inalámbricos tienen mecanismos integrados de seguridad para abordar estos problemas y reducir la posibilidad de que estos problemas ocurran a través de la definición de una configuración de seguridad en los productos LAN inalámbricos cuando se usa el producto.

Recomendamos a los clientes asumir la responsabilidad y usar su juicio al definir la configuración de seguridad, así como asegurarse de que comprenden plenamente los problemas que pueden ocurrir cuando el producto se utiliza sin definir una configuración de seguridad.

## Uso limitado de este producto (si procede)

- Las ondas de radio transmitidas por este producto pueden afectar a los equipos médicos. Si este producto se usa en un centro médico o en las inmediaciones de instrumentos médicos, debe utilizarse conforme a las instrucciones y precauciones que proporcione el administrador del centro o que acompañen a los instrumentos médicos.
- Las ondas de radio transmitidas por este producto pueden afectar a los equipos de control automático, como puertas y alarmas contra incendios. Si este producto se usa en las inmediaciones de equipos de control automático, debe utilizarse conforme a las instrucciones y precauciones que acompañen a los equipos de control automático.
- En caso de que el producto se utilice en dispositivos directamente relacionados con servicios como aviones, trenes, barcos y automóviles, en aplicaciones donde se requiera una alta fiabilidad y seguridad de funcionamiento o en dispositivos que requieran precisión, como los usados en la prevención de desastres o para varios propósitos de seguridad, debe usarse después de considerar el diseño de seguridad de todo el sistema, incluida la adopción de mecanismos de seguridad y redundancia para mantener la fiabilidad y la seguridad de todo el sistema. Este producto no se ha diseñado para usarse en aplicaciones que requieran una alta fiabilidad y seguridad, como instrumentos aeroespaciales, equipos de comunicación troncal, equipos de control de energía nuclear y equipos médicos; por lo tanto, es necesario considerar y valorar minuciosamente la decisión de utilizar este producto en estas aplicaciones.

# 2 Instalación y configuración de la máquina

En este capítulo se explican los siguientes temas:

Nombres de los componentes (exterior de la máquina) .....	2-3
Nombres de los componentes (conectores e interior) .....	2-5
Nombre de los componentes (con equipo opcional instalado) .....	2-6
Conexión de la máquina y otros dispositivos .....	2-7
Conexión de los cables .....	2-9
Conexión del cable de LAN .....	2-9
Conexión del cable USB .....	2-9
Conexión del cable de alimentación .....	2-9
Encendido y apagado .....	2-10
Encendido .....	2-10
Apagado .....	2-10
Configuración predeterminada de la máquina .....	2-11
Configuración de la fecha y hora .....	2-12
Configuración de red .....	2-13
Configuración de la red alámbrica .....	2-13
Configuración de red inalámbrica .....	2-15
Configuración de Wi-Fi Direct .....	2-20
Configuración de NFC .....	2-22
Función de ahorro de energía .....	2-23
Modo de bajo consumo .....	2-23
Nivel de recuperación de ahorro de energía .....	2-23
Reposo .....	2-24
Reposo automático .....	2-24
Reglas de reposo (modelos para Europa) .....	2-24
Nivel de reposo (Ahorro de energía) (modelos excepto para Europa) .....	2-25
Asistente de configuración rápida .....	2-26
Instalación de software .....	2-28
Software en DVD (Windows) .....	2-28
Instalación del software en Windows .....	2-29
Desinstalación del software .....	2-35
Instalación del software en un ordenador Mac .....	2-36
Configuración del controlador TWAIN .....	2-38
Configuración del controlador WIA .....	2-40
Instalación del controlador WSD .....	2-41
Fortalecimiento de la seguridad por parte del administrador .....	2-42
Embedded Web Server RX .....	2-43
Acceso a Embedded Web Server RX .....	2-44
Cambio de la configuración de seguridad .....	2-45
Cambio de la información del dispositivo .....	2-46
Configuración de SMTP y correo electrónico .....	2-47
Migración de la libreta de direcciones .....	2-50
Copia de seguridad de los datos de la libreta de direcciones en el PC .....	2-50

Escritura de los datos de la libreta de direcciones en la máquina .....	2-53
Aplicación .....	2-56
Instalación de aplicaciones .....	2-56
Desinstalación de aplicaciones .....	2-57



## Nombres de los componentes (exterior de la máquina)

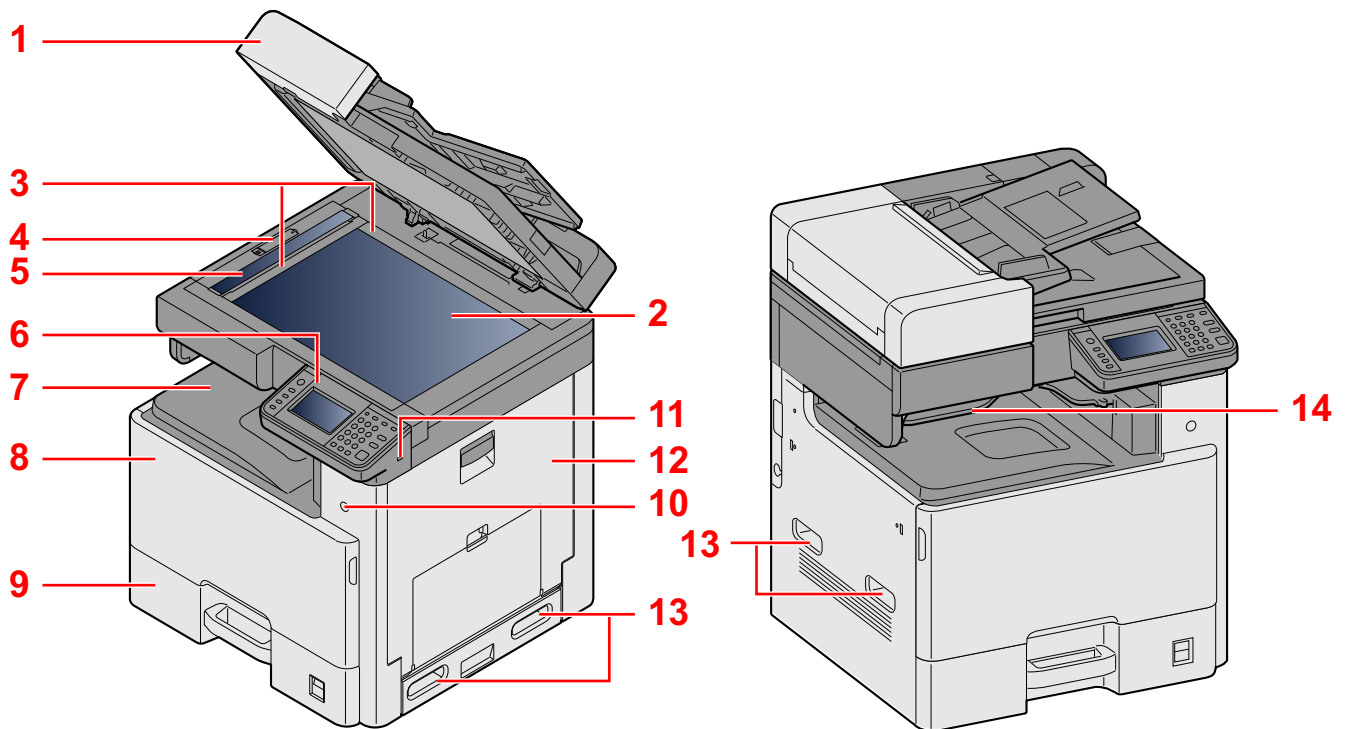

- 1 Especificaciones:Alimentador de originales
- 2 Cristal de exposición
- 3 Placas indicadoras del tamaño del original
- 4 Cubierta con bloqueo óptico
- 5 Cristal de paso
- 6 Panel de controles
- 7 Bandeja interna
- 8 Cubierta frontal
- 9 Depósito 1
- 10 Interruptor de encendido
- 11 Ranura para memoria USB (A1)
- 12 Cubierta derecha 1
- 13 Asas
- 14 Bandeja separadora de trabajos

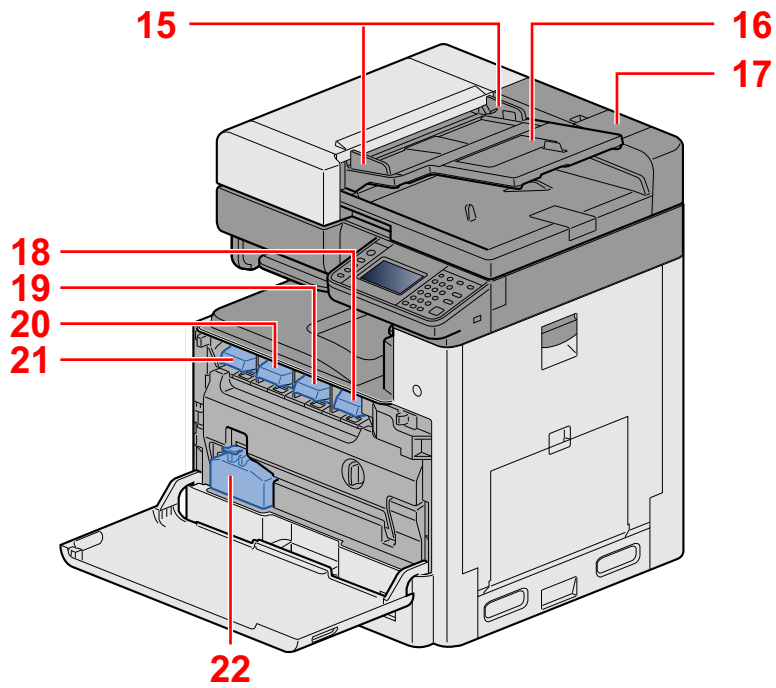

- 15 Guías de ajuste de la anchura de los originales
- 16 Bandeja de originales
- 17 Compartimento para paño de limpieza
- 18 Cartucho de tóner (negro)
- 19 Cartucho de tóner (magenta)

- 20 Cartucho de tóner (cian)
- 21 Cartucho de tóner (amarillo)
- 22 Caja de tóner residual

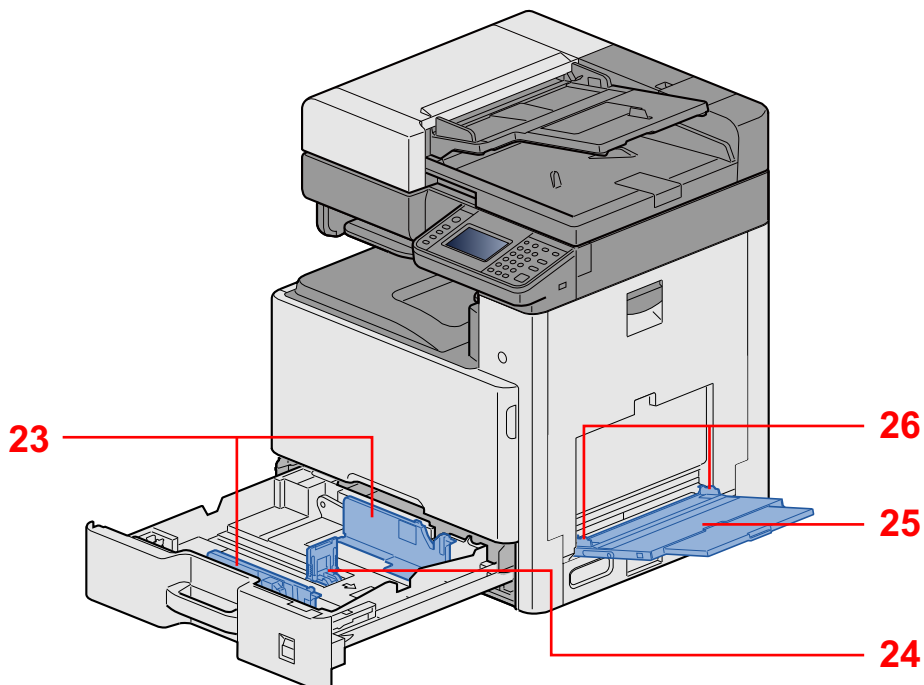

- 23 Guía de ajuste de la anchura del papel
- 24 Guía de ajuste de la longitud del papel
- 25 Bypass
- 26 Guía de ajuste de la anchura del papel

## Nombres de los componentes (conectores e interior)

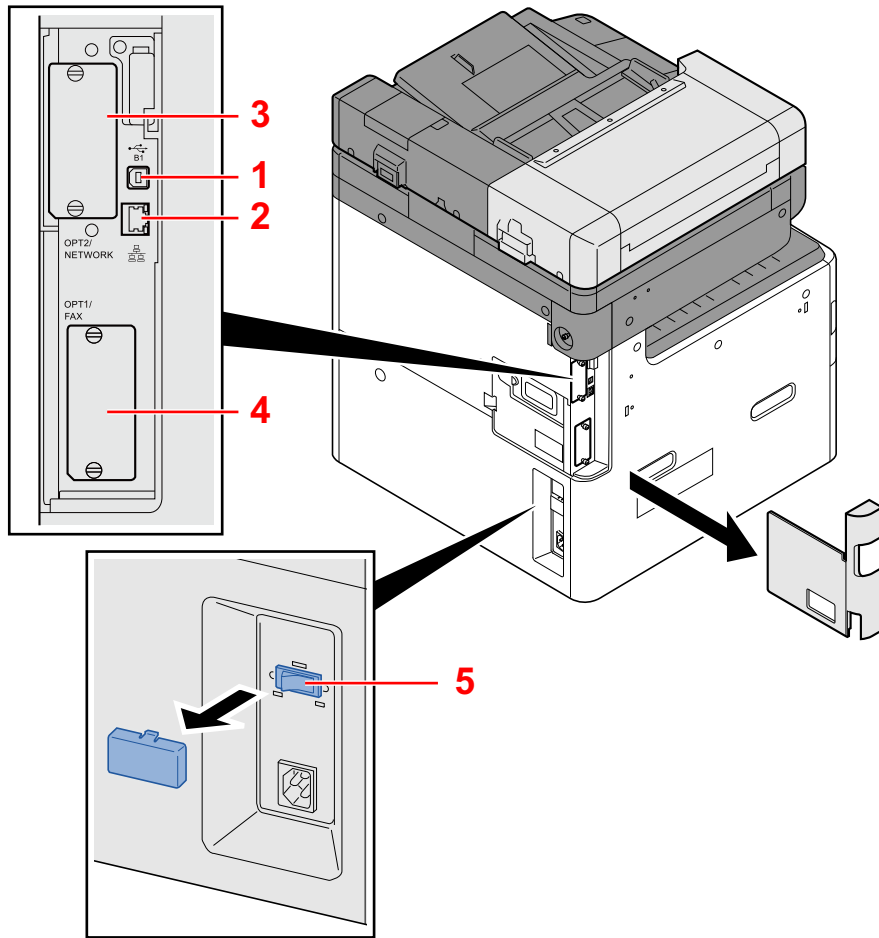

- 1 Conector de interfaz USB (B1)
- 2 Conector de interfaz de red
- 3 Ranura para interfaz opcional 2
- 4 Ranura para interfaz opcional 1
- 5 Interruptor de calentador de depósito

## Nombre de los componentes (con equipo opcional instalado)

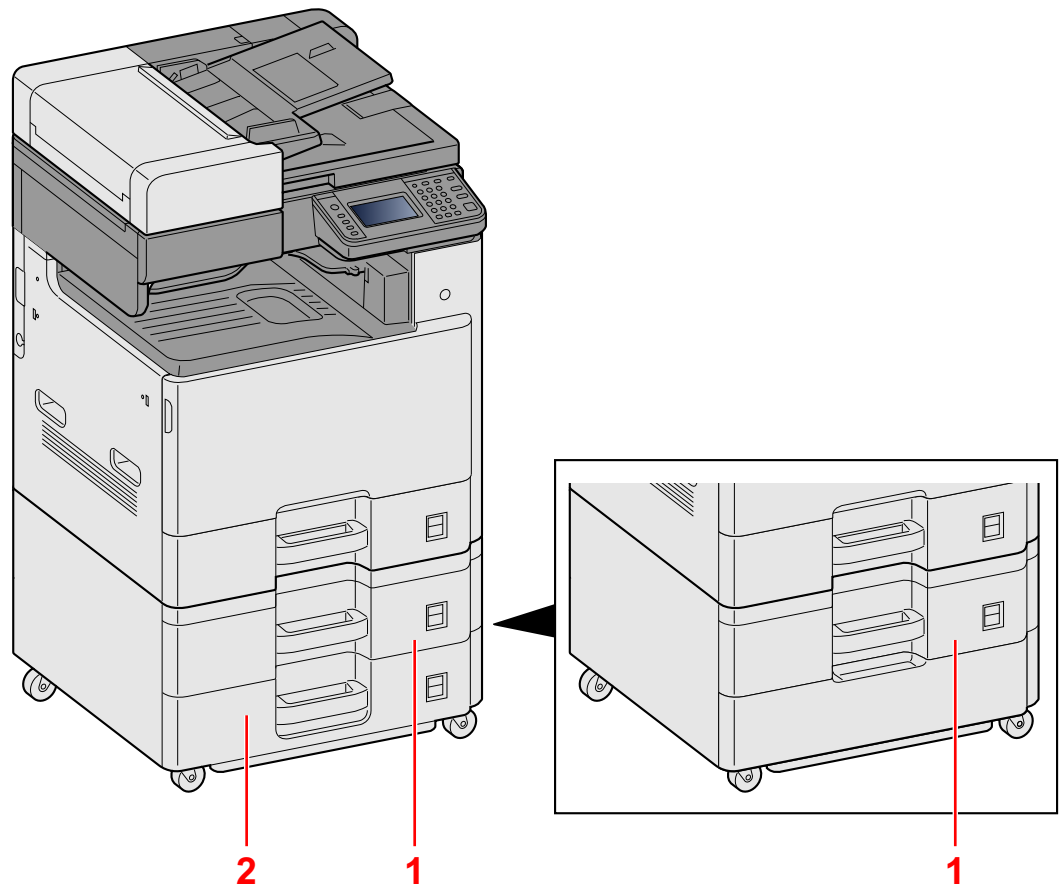

- 1 Depósito 2
- 2 Depósito 3

## Conexión de la máquina y otros dispositivos

Prepare los cables necesarios que sean adecuados para el entorno y el propósito de uso de la máquina.

### Si conecta la máquina al PC a través de USB

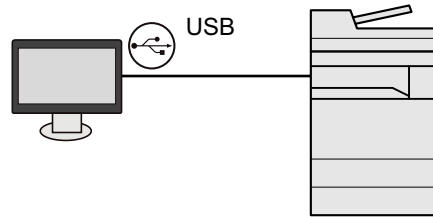

### Si conecta la máquina al PC o tablet con un cable de red, Wi-Fi o Wi-Fi Direct

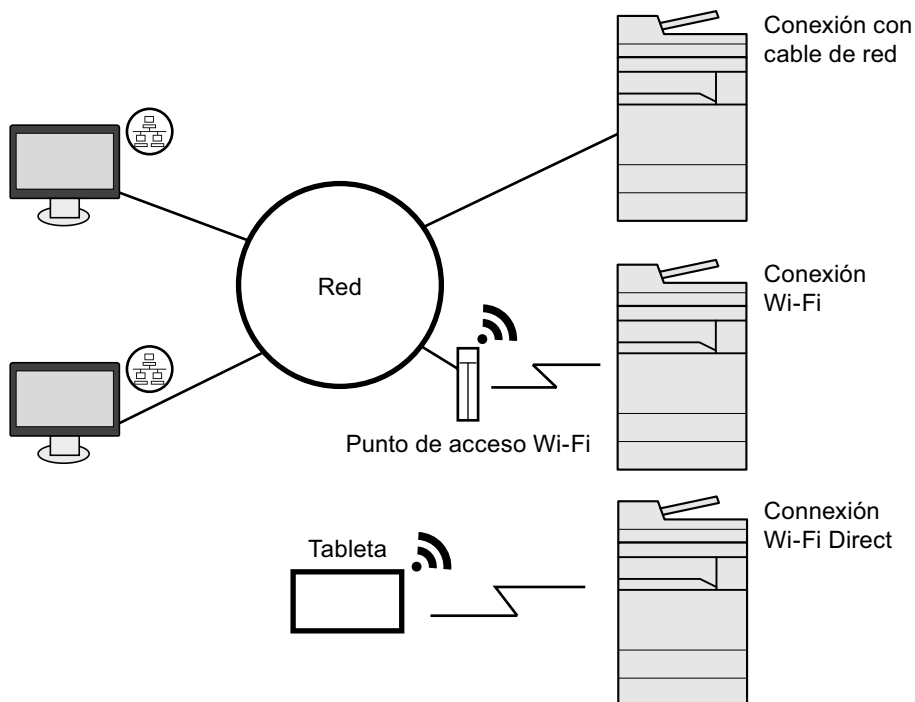

#### NOTA

Si utiliza una LAN inalámbrica, consulte:

➔ [Configuración de red inalámbrica \(2-15\)](#)

## Cables que se pueden usar

Entorno de conexión	Función	Cable necesario
Conexión de un cable LAN a la máquina	Impresora/escáner/FAX de red <sup>*1</sup>	Cable de LAN (10BASE-T, 100BASE-TX, 1000BASE-T)
Conexión de un cable USB a la máquina	Impresora	Cable compatible con USB 2.0 (compatible con USB de alta velocidad, máx. 5,0 m)

\*1 Solo en los productos con la función de fax instalada. Para obtener más información sobre la utilización del FAX de red, consulte la Guía de uso de FAX.



### IMPORTANTE

Si se utiliza un cable que no sea un cable USB 2.0 compatible se pueden producir errores.

## Conexión de los cables

### Conexión del cable de LAN

#### 1 Conecte el cable a la máquina.

- 1 Conecte el cable de LAN al conector de interfaz de red.

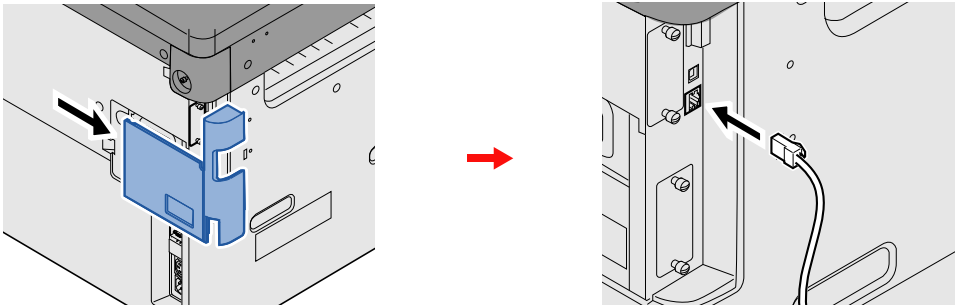

- 2 Conecte el otro extremo del cable al concentrador.

#### 2 Configuración de la red

➔ [Configuración de red \(2-13\)](#)

### Conexión del cable USB

#### 1 Conecte el cable a la máquina.

- 1 Conecte el cable USB al conector de la interfaz USB, que se encuentra en el lateral izquierdo del cuerpo.

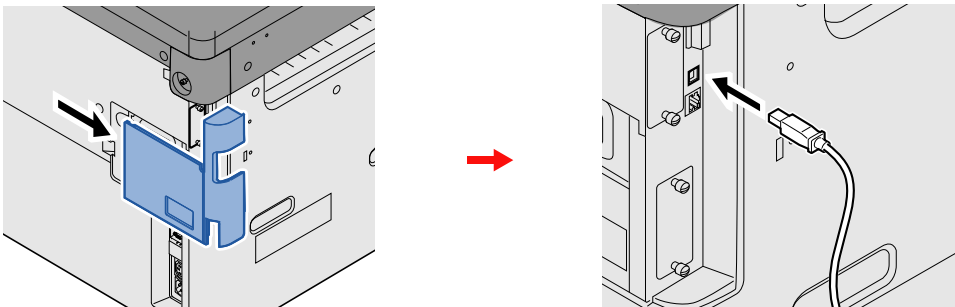

- 2 Conecte el otro extremo del cable al PC.

### Conexión del cable de alimentación

#### 1 Conecte el cable a la máquina.

Conecte un extremo del cable de alimentación suministrado a la máquina y el otro extremo a una toma eléctrica.

✔ **IMPORTANTE**

Utilice solo el cable de alimentación que se proporciona con la máquina.

# Encendido y apagado

## Encendido

- 1 Encienda el interruptor de encendido.

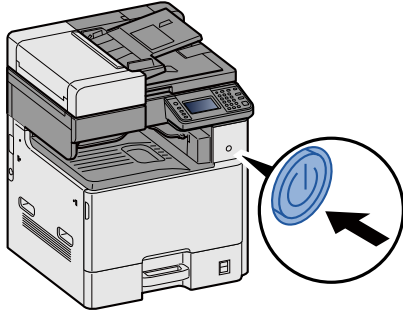

## Apagado

- 1 Apague el interruptor de encendido.

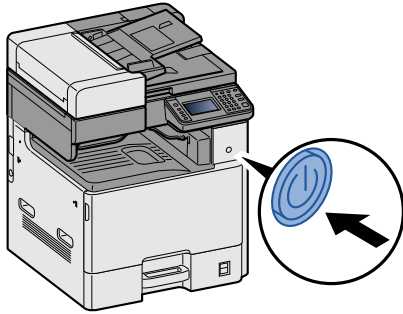

- 2 Seleccione [Sí] en la pantalla de confirmación.

Tarda algunos minutos en apagarse.



### PRECAUCIÓN

Si la máquina no va a utilizarse durante un período prolongado (por ejemplo, durante la noche), apáguela con el interruptor principal. Si no se va a usar durante un período más largo (por ejemplo, vacaciones), quite el enchufe de la toma como precaución de seguridad.



### IMPORTANTE

- Si usa productos que tienen instalada la función de fax, tenga en cuenta que al apagar el interruptor de encendido de la máquina se desactivarán las funciones de transmisión y recepción de fax.
- Quite el papel de los depósitos y guarde el papel en la bolsa de almacenamiento correspondiente para protegerlo de la humedad.



## Configuración predeterminada de la máquina

Antes de utilizar la máquina, configure opciones como la fecha y hora, la configuración de red y las funciones de ahorro de energía según sea necesario. El Asistente de configuración de la máquina se inicia cuando el equipo se enciende por primera vez después de la instalación. Defina también la siguiente configuración si es necesario.



### NOTA

La configuración predeterminada de la máquina se puede modificar en el Menú Sistema.

Para las opciones que se pueden configurar desde el Menú Sistema, consulte:

► [Menú Sistema \(8-1\)](#)

# Configuración de la fecha y hora

Siga los pasos que se indican a continuación para configurar la fecha y hora locales del lugar de instalación.

Cuando se envíe un mensaje de e-mail con la función de transmisión, la fecha y hora configuradas aquí se incluirán en el encabezado del mensaje. Defina la fecha, la hora y la diferencia horaria con respecto a GMT de la región donde se utiliza la máquina.



## NOTA

Para realizar cambios después de esta configuración inicial, consulte:

➔ [\[Fecha/temporizador/Ahorro energía\] \(8-58\)](#)

Se puede configurar periódicamente la hora correcta si se obtiene la misma del servidor de hora de la red.

➔ [Embedded Web Server RX User Guide](#)

## 1 Abra la pantalla.

Tecla [Menú Sistema/Contador] > [Fecha/temporizador/Ahorro energía].

## 2 Configure las opciones de configuración.

Seleccione y configure en orden [Definir zona horaria] > [Fecha/hora] > [Formato de fecha].

Elemento	Descripción
<b>Zona horaria</b>	Configure la diferencia horaria con respecto a GMT. Seleccione la ubicación que esté más próxima en la lista. Si selecciona una región donde se utiliza horario de verano, defina la configuración de horario de verano.
<b>Fecha/hora</b>	Configure la fecha y la hora del lugar donde se utiliza la máquina. Si se realiza la acción Enviar como E-mail, la fecha y la hora definidas aquí se mostrarán en el encabezado. <b>Valor:</b> Año (de 2000 a 2037), Mes (de 1 a 12), Día (de 1 a 31), Hora (de 00 a 23), Minuto (de 00 a 59), Segundo (de 00 a 59)
<b>Formato de fecha</b>	Seleccione el formato de presentación de año, mes y día. El año se muestra en notación occidental. <b>Valor:</b> MM/DD/AAAA, DD/MM/AAAA, AAAA/MM/DD

# Configuración de red

## Configuración de la red alámbrica

La máquina está equipada con interfaz de red, que es compatible con protocolos de red como TCP/IP (IPv4), TCP/IP (IPv6), NetBEUI e IPSec. Permite la impresión en red en Windows, Macintosh, UNIX y otras plataformas. Configure TCP/IP (IPv4) para la conexión a la red Windows.

Los métodos de configuración son los siguientes:

Método de configuración	Descripción	Página de referencia
Configuración de la conexión desde el panel de controles de la máquina	Utilice el Asistente config. rápida para configurar la red en una pantalla con estilo de asistente, sin tener que configurar individualmente los valores en el Menú Sistema.	<a href="#">Asistente de configuración rápida (2-26)</a>
Configuración de las conexiones en la página web	Para la interfaz de red incluida, se puede configurar la conexión desde Embedded Web Server RX. Para IB-50 opcional, se puede configurar la conexión en la página web dedicada.	Embedded Web Server RX User Guide IB-50 Operation Guide
Configuración de la conexión con la utilidad de configuración de IB-50	Esta herramienta de configuración se incluye en el CD de IB-50. Puede usarla en Windows.	IB-50 Operation Guide

Para otras configuraciones de red, consulte:

➔ [\[Red\] \(8-34\)](#)

### **NOTA**

Si se ha activado la administración de inicio de sesión de usuario, solo puede cambiar los valores si inicia la sesión con privilegios de administrador.

Si la administración de inicio de sesión de usuario está desactivada, aparece la pantalla de autenticación de usuario. Introduzca un nombre de usuario y una contraseña de inicio de sesión y seleccione [Inicio de sesión].

El nombre de usuario y la contraseña de inicio de sesión configurados de fábrica de forma predeterminada se indican abajo.

Nombre de usuario de inicio de sesión

P-C2480i MFP: 2400

Contraseña inicio sesión

P-C2480i MFP: 2400

### **NOTA**

Pida previamente al administrador de red la dirección IP y téngala preparada cuando configure esta opción.

En los siguientes casos, configure la dirección IP del servidor DNS en Embedded Web Server RX.

- Si utiliza el nombre de host con la opción "DHCP" configurada como [Desactivado]
- Si usa el servidor DNS con una dirección IP no asignada automáticamente mediante DHCP

Para obtener información sobre la configuración de la dirección IP en el servidor DNS, consulte:

➔ Embedded Web Server RX User Guide

## 1 Abra la pantalla.

Tecla [Menú Sistema/Contador] > [Sistema/Red] > Introduzca un nombre de usuario y una contraseña de inicio de sesión > [Inicio de sesión] > [Red] > [Config. de red alámbrica] > [Configuración TCP/IP] > [Configuración IPv4].

## 2 Configure las opciones de configuración.

### Cuando se utiliza el servidor DHCP

[DHCP]: [Activado]

### Cuando se configura la dirección IP estática

[DHCP]: [Desactivado]

[Dirección IP]: Introduzca la dirección.

[Máscara subred]: Introduzca la máscara de subred en representación decimal (de 0 a 255).

[Gateway predet.]: Introduzca la dirección.

[Auto-IP]: [Desactivado]



#### NOTA

Si se usa Auto-IP, introduzca "0.0.0.0" en Dirección IP.



#### IMPORTANTE

Después de cambiar la configuración, reinicie la red desde el Menú Sistema o apague la máquina y vuelva a encenderla.

➔ [\[Reiniciar red\] \(8-49\)](#)

# Configuración de red inalámbrica

Si la interfaz de red inalámbrica incluida o el kit de interfaz de red inalámbrica (IB-51) opcional está instalado en la máquina y se establece la configuración de conexión, es posible imprimir en un entorno de red inalámbrica (LAN inalámbrica).

Los métodos de configuración son los siguientes:

Método de configuración	Descripción	Página de referencia
Configuración de la conexión desde el panel de controles de la máquina	Utilice el Asistente config. rápida para configurar la red en una pantalla con estilo de asistente, sin tener que configurar individualmente los valores en el Menú Sistema.	<a href="#">Asistente de configuración rápida (2-26)</a>
	Use Configuración Wi-Fi o Red inalámbrica para configurar todos los detalles de la red desde el Menú Sistema.	<a href="#">[Configuración Wi-Fi] (8-35)</a> <a href="#">[Red inalámbrica] (8-51)</a>
Configuración de la conexión con la Herramienta de configuración de Wi-Fi	Esta herramienta se incluye en Product Library. Puede configurar la conexión siguiendo las instrucciones del asistente.	<a href="#">Configuración de la conexión con la Herramienta de configuración de Wi-Fi (2-16)</a>
Configuración de las conexiones en la página web	Para IB-36, la conexión se puede configurar desde Embedded Web Server RX.	Embedded Web Server RX User Guide
	Para IB-51, la conexión se puede configurar en la página web dedicada.	IB-51 Operation Guide
Configuración de la conexión con la utilidad de configuración de IB-51	Esta herramienta de configuración se incluye en el CD de IB-51. Puede usarla tanto en Windows como en Mac OS.	IB-51 Operation Guide



## NOTA

- El Kit de interfaz de red inalámbrica (IB-36) es una opción en algunos modelos y el Kit de interfaz de red inalámbrica (IB-51) es una opción estándar. Póngase en contacto con el distribuidor o con el servicio técnico o de ventas para más información.
- ➔ [IB-36 <Kit de interfaz de red inalámbrica> \(12-3\)](#)
- ➔ [IB-51 <Kit de interfaz de red inalámbrica> \(12-7\)](#)
- Si desea cambiar a una interfaz de red que no sea alámbrica (opción predeterminada) después de instalar el Kit de interfaz de red (IB-50) opcional y un Kit de interfaz de red inalámbrica (IB-36 o IB-51), seleccione la configuración que desee en "Red principal (Cliente)".
- ➔ [\[Red principal \(Cliente\)\] \(8-52\)](#)

## Configuración de la conexión con la Herramienta de configuración de Wi-Fi

Para enviar la configuración de Wi-Fi establecida en la Herramienta de configuración de Wi-Fi a la máquina, conecte el PC o dispositivo de mano a la máquina de forma local. Los métodos de conexión son: conexión alámbrica con cable LAN y conexión LAN inalámbrica (Wi-Fi Direct).

### **NOTA**

- Para usar Wi-Fi Direct, confirme que Wi-Fi Direct está activado (Wi-Fi Direct configurado como [Activado]) y reinicie la red desde el panel de controles antes de conectar el PC a la máquina a través de Wi-Fi Direct.
- Para usar un cable de LAN alámbrica conectado directamente a la máquina, se asignará la dirección Auto-IP (enlace local) a la máquina y al PC. Esta máquina usa Auto-IP de forma predeterminada.
- Establezca la configuración en el panel de controles si el PC admite WPS.

[\[Configuración Wi-Fi\] \(8-35\)](#)

[\[Red inalámbrica\] \(8-51\)](#)

## Conexión alámbrica con cable de LAN

### 1 Conecte la máquina a un PC.

- 1 Conecte la máquina a un PC con un cable de LAN cuando la máquina esté encendida.
- 2 Encienda el PC.  
La dirección IP (dirección de enlace local) de la máquina y del PC se generan automáticamente.

### 2 Inserte el DVD.

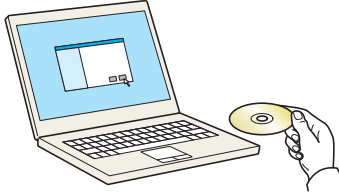

#### **NOTA**

- La instalación en Windows la debe realizar un usuario que haya iniciado sesión con privilegios de administrador.
- Si aparece el cuadro de diálogo "Asistente para hardware nuevo encontrado", seleccione [Cancelar].
- Si aparece la ventana de ejecución automática, haga clic en [Ejecutar setup.exe].
- Si aparece la ventana Control de cuentas de usuario, haga clic en [Sí] ([Permitir]).

### 3 Abra la pantalla.

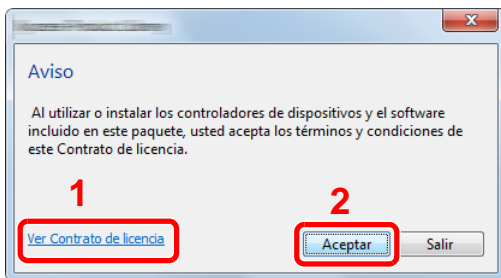

- 1 Haga clic en [Ver Contrato de licencia] y lea el Contrato de licencia.
- 2 Haga clic en [Aceptar].

### 4 Seleccione [Mantenimiento].

### 5 [Herramienta de configuración de Wi-Fi] > [Aceptar].

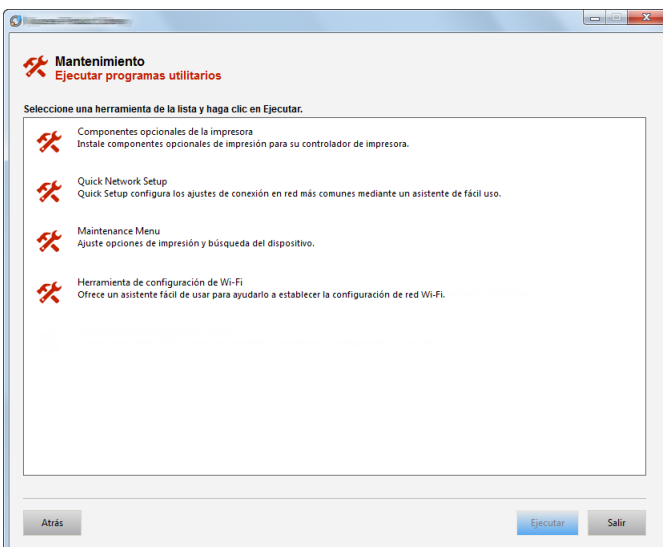

## 6 Configure las opciones de configuración.

1 [No usar configuración automática] > [Siguiente] > [Siguiente]

2 [Usar cable LAN] > [Siguiente] > [Siguiente]

3 [Configuración fácil] > [Siguiente].

Se detecta la máquina.



### NOTA

- Solo se puede buscar una máquina con la Herramienta de configuración de Wi-Fi. La búsqueda de la máquina puede tardar algo de tiempo.
- Si la máquina no se detecta, seleccione [Configuración avanzada] > [Siguiente]. Seleccione [Rápida] o [Personalizada] como método de detección de los dispositivos y especifique la dirección IP o el nombre de host para buscar la máquina.

4 Seleccione la máquina > [Siguiente].

5 Seleccione [Usar configuración del dispositivo] en [Modo de autenticación] e introduzca [Nombre de usuario de inicio de sesión] y [Contraseña inicio sesión] > [Siguiente]. El nombre de usuario y la contraseña de inicio de sesión es Admin en ambos casos.

6 Establezca la configuración de comunicación > [Siguiente].

7 Cambie la configuración del punto de acceso según sea necesario > [Siguiente].

Se configura la red.

### Configuración de la conexión LAN mediante Wi-Fi Direct

#### 1 Abra la pantalla.

Tecla [Menú Sistema/Contador] > [Sistema/Red] > Introduzca un nombre de usuario y una contraseña de inicio de sesión > [Inicio de sesión] > [Red] > [Config. Wi-Fi Direct] > [Wi-Fi Direct].

#### 2 Configure las opciones de configuración.

[Activado] > [Aceptar].

#### 3 Reinicie la red.

Tecla [Menú Sistema/Contador] > [Sistema/Red] > [Red] > [Reiniciar red].

#### 4 Conecte el PC o dispositivo de mano a la máquina.

[Configuración de Wi-Fi Direct \(2-20\)](#)



## 5 Inserte el DVD.

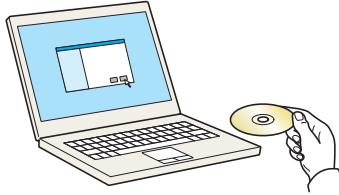

### NOTA

- La instalación en Windows la debe realizar un usuario que haya iniciado sesión con privilegios de administrador.
- Si aparece el cuadro de diálogo "Asistente para hardware nuevo encontrado", seleccione [Cancelar].
- Si aparece la ventana de ejecución automática, haga clic en [Ejecutar setup.exe].
- Si aparece la ventana Control de cuentas de usuario, haga clic en [Sí] ([Permitir]).

## 6 Abra la pantalla.

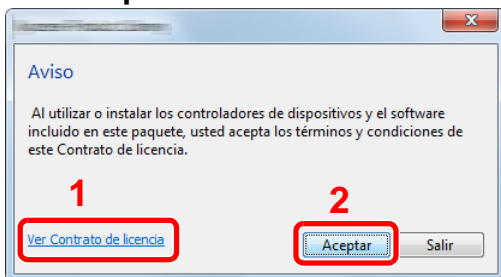

1 Haga clic en [Ver Contrato de licencia] y lea el Contrato de licencia.

2 Haga clic en [Aceptar].

## 7 Seleccione [Mantenimiento].

## 8 [Herramienta de configuración de Wi-Fi] > [Aceptar].

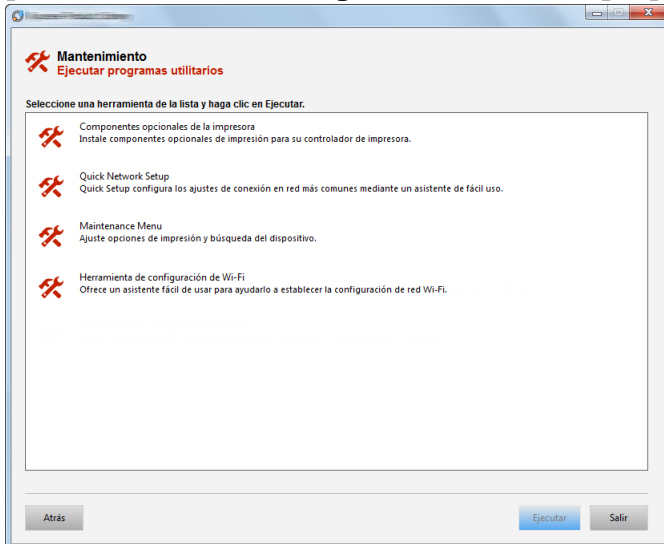

## 9 Configure las opciones de configuración.

1 [No usar configuración automática] > [Siguiente] > [Siguiente]

2 [Wi-Fi Direct] > [Siguiente] > [Siguiente]

3 [Configuración avanzada] > [Siguiente].

Seleccione [Rápida] o [Personalizada] como método de detección de los dispositivos. Especifique la dirección IP o el nombre de host para buscar la máquina.

- 4 Seleccione la máquina > [Siguiente].
- 5 Seleccione [Usar configuración del dispositivo] en [Modo de autenticación] e introduzca [Nombre de usuario de inicio de sesión] y [Contraseña inicio sesión] > [Siguiente]. El nombre de usuario y la contraseña de inicio de sesión es Admin en ambos casos.
- 6 Establezca la configuración de comunicación > [Siguiente].
- 7 Cambie la configuración del punto de acceso según sea necesario > [Siguiente].  
Se configura la red.

## Configuración de Wi-Fi Direct

Siga los métodos de configuración de abajo al imprimir desde el entorno Wi-Fi Direct.

### **NOTA**

Para utilizar Wi-Fi Direct, se debe instalar el Kit de interfaz de red inalámbrica (IB-36) en la máquina.

El Kit de interfaz de red inalámbrica (IB-36) es una opción en algunos modelos. Póngase en contacto con el distribuidor o con el servicio técnico o de ventas para más información.

→ [IB-36 <Kit de interfaz de red inalámbrica> \(12-3\)](#)

## Configuración de la conexión desde el panel de controles de la máquina

### Conexión a PC o dispositivos de mano compatibles con Wi-Fi Direct

#### 1 Abra la pantalla.

Tecla [Menú Sistema/Contador] > [Sistema/Red] > Introduzca un nombre de usuario y una contraseña de inicio de sesión > [Inicio de sesión] > [Red] > [Config. Wi-Fi Direct] > [Wi-Fi Direct].

#### 2 Configure las opciones de configuración.

[Activado] > [Aceptar].

#### 3 Reinicie la red.

Tecla [Menú Sistema/Contador] > [Sistema/Red] > [Red] > [Reiniciar red].

#### 4 Especifique el nombre de la máquina desde el PC o dispositivo de mano.

Si aparece un mensaje de confirmación en el panel de controles de la máquina, seleccione [Sí].

Se configura la red entre esta máquina y el PC o dispositivo de mano.

### Conexión a PC o dispositivos de mano no compatibles con Wi-Fi Direct

El siguiente procedimiento es un ejemplo de conexión a dispositivos de mano con iOS.

#### 1 Abra la pantalla.

Tecla [Menú Sistema/Contador] > [Sistema/Red] > Introduzca un nombre de usuario y una contraseña de inicio de sesión > [Inicio de sesión] > [Red] > [Config. Wi-Fi Direct] > [Wi-Fi Direct].

#### 2 Configure las opciones de configuración.

[Activado] > [Aceptar].

#### 3 Reinicie la red.

Tecla [Menú Sistema/Contador] > [Sistema/Red] > [Red] > [Reiniciar red].

**4 Tecla [Inicio] > [Pant. tareas] > [Wi-Fi Direct]**

**5 Anote el nombre de red (SSID), la dirección IP y la contraseña.**

**6 Configure el dispositivo de mano.**

[Configuración] > [Wi-Fi].

En la lista, seleccione el nombre de red (SSID) que apareció en el paso 5.

Introduzca la contraseña proporcionada en el paso 5 > [Conectar].

Se configura la red entre esta máquina y el PC o dispositivo de mano.

### Configuración de la conexión con el botón Actv

Si el PC o el dispositivo de mano no admiten Wi-Fi Direct, pero sí WPS, puede configurar la red con el botón Actv.

**1 Abra la pantalla.**

Tecla [Menú Sistema/Contador] > [Sistema/Red] > Introduzca un nombre de usuario y una contraseña de inicio de sesión > [Inicio de sesión] > [Red] > [Config. Wi-Fi Direct] > [Wi-Fi Direct].

**2 Configure las opciones de configuración.**

[Activado] > [Aceptar].

**3 Reinicie la red.**

Tecla [Menú Sistema/Contador] > [Sistema/Red] > [Red] > [Reiniciar red].

**4 [Inicio] > [Wi-Fi Direct].**

**5 Pulse el botón Actv en el PC o dispositivo de mano y seleccione simultáneamente [Botón Actv] en la pantalla del panel de controles.**

Se configura la red entre esta máquina y el PC o dispositivo de mano.

 **IMPORTANTE**

Puede conectar hasta tres dispositivos de mano a la vez con la configuración de Wi-Fi Direct. Si una vez conectados los dispositivos compatibles con Wi-Fi Direct desea conectar otro dispositivo, desconecte de la red aquellos ya conectados. Los métodos de desconexión son los siguientes:

- Desconectar la red del PC o dispositivo de mano
- Desconectar todos los dispositivos de la red en el panel de controles  
Selecciónar [Inicio] > [Wi-Fi Direct] > [Lista disp. conectados] > [Desconectar todos]
- Configurar la hora de desconexión automática en el Menú Sistema  
➔ [\[Config. Wi-Fi Direct\] \(8-34\)](#)
- Configurar la hora de desconexión automática en Embedded Web Server RX  
➔ [Embedded Web Server RX User Guide](#)

## Configuración de NFC

NFC (Near Field Communication) es un estándar internacional para las comunicaciones de radio cercanas donde la distancia de comunicación de datos está limitada a 10 cm. La comunicación de datos se puede realizar con simplemente sujetar un terminal portátil con capacidad NFC cerca de la máquina.

Los métodos de configuración son los siguientes:

### Configuración con una página web

La configuración se puede establecer desde Embedded Web Server RX.

➔ [Embedded Web Server RX User Guide](#)

### Configuración de la conexión desde el panel de controles de la máquina

La configuración de NFC se puede establecer desde el Menú Sistema.

➔ [\[NFC\] \(8-57\)](#)

En esta sección se proporciona un ejemplo de configuración de NFC desde el Menú Sistema.

#### 1 Abra la pantalla.

Tecla [Menú Sistema/Contador] > [Sistema/Red] > Introduzca un nombre de usuario y una contraseña de inicio de sesión > [Inicio de sesión] > [Red] > [NFC].

#### 2 Configure las opciones de configuración.

[Activado] > [Aceptar].

## Función de ahorro de energía

Si transcurre un determinado tiempo después del último uso de la máquina, la máquina entra automáticamente en el modo de bajo consumo para reducir el consumo eléctrico. Si la máquina no se utiliza mientras está en modo de reposo, se apaga automáticamente.

### Modo de bajo consumo

Si la máquina no se utiliza durante un determinado período de tiempo, el indicador de ahorro de energía se encenderá y la pantalla se pondrá oscura para reducir el consumo eléctrico. A este estado se le denomina modo de bajo consumo.

Aparecerá "Bajo consumo." en la pantalla. Aparece la pantalla.

Tiempo predefinido predeterminado: 1 minuto (valor predeterminado de fábrica)

Si se reciben datos para imprimir cuando el modo de bajo consumo está activado, la máquina se restaura automáticamente e inicia la impresión. Asimismo, cuando llegan datos de fax mientras la máquina está en modo de reposo, la máquina se restaura automáticamente e inicia la impresión.

Para reanudar la operación, realice una de las siguientes acciones.

- Pulse cualquier tecla del panel de controles.
- Toque el panel digital.
- Abra el alimentador de originales.
- Coloque los originales en el alimentador de originales.

La máquina estará lista para el uso en el tiempo indicado abajo.

- en 15,1 segundos

Tenga en cuenta que las condiciones ambientales del entorno, como la ventilación, pueden hacer que la máquina responda más lentamente.



#### NOTA

Si el valor del Temporiz. bajo consumo es igual al valor del Temporizador de reposo, el modo de reposo tiene prioridad.

## Nivel de recuperación de ahorro de energía

Esta máquina puede reducir el consumo eléctrico al recuperarse del modo de ahorro de energía. Como Nvl recuper. ahorro energía, se puede seleccionar "Recuperación completa", "Recuperación normal" o "Recuper. ahorro energía". La configuración predeterminada de fábrica es "Recuperación normal".

Para obtener más información sobre la configuración de Nivel de recuperación de ahorro de energía, consulte:

➔ [Asistente de configuración rápida \(2-26\)](#)

## Reposo

Seleccione la tecla [Ahorro Energía]. El panel digital y todos los indicadores del panel de controles se apagarán para ahorrar el máximo posible de energía, excepto el indicador Ahorro Energía. A este estado se le denomina reposo.



Si se reciben datos de impresión durante el modo de reposo, la máquina se restaura automáticamente y empieza la impresión. Asimismo, cuando llegan datos de fax mientras la máquina está en modo de reposo, la máquina se restaura automáticamente e inicia la impresión.

Para reanudar la operación, realice las siguientes acciones.

- Pulse cualquier tecla del panel de controles.
- Toque el panel digital.
- Coloque los originales en el alimentador de originales.

La máquina estará lista para el uso en el tiempo indicado abajo.

- en 15,1 segundos

Tenga en cuenta que las condiciones ambientales del entorno, como la ventilación, pueden hacer que la máquina responda más lentamente.

## Reposo automático

Si está activado el reposo automático, la máquina pasa automáticamente al modo de reposo si ha estado inactiva durante un tiempo prefijado.

El tiempo predefinido predeterminado es 15 minutos.

Para cambiar el tiempo de reposo predefinido, consulte:

➔ [Asistente de configuración rápida \(2-26\)](#)

## Reglas de reposo (modelos para Europa)

Puede configurar si el modo de reposo funciona para cada función. Cuando la máquina entra en el modo de reposo, no se puede reconocer una tarjeta ID.

Para obtener más información sobre la configuración de las reglas de reposo, consulte:

➔ [Asistente de configuración rápida \(2-26\)](#)

## Nivel de reposo (Ahorro de energía) (modelos excepto para Europa)

En el nivel de reposo se puede alternar entre los dos modos siguientes: modo Ahorro energía y modo Recuper. rápida. El valor predeterminado es el modo Ahorro energía.

El modo Ahorro energía reduce el consumo eléctrico incluso más que el modo Recuper. rápida y permite ajustar el modo de reposo de forma separada para cada función. No se puede reconocer la tarjeta ID. Para cambiar el tiempo de reposo predefinido, consulte:



### NOTA

Si está instalado el kit de interfaz de red opcional, no se puede especificar el modo de ahorro de energía.

Para reanudar la operación, seleccione la tecla [Ahorro Energía] en el panel de controles. Si se reciben datos de impresión durante el modo de reposo, la máquina se restaura automáticamente y empieza la impresión.

Para obtener más información sobre la configuración de Nivel de reposo, consulte:

► [Asistente de configuración rápida \(2-26\)](#)

# Asistente de configuración rápida

El Asistente de configuración de la máquina se inicia cuando el equipo se enciende por primera vez después de la instalación. Antes de utilizar la máquina, configure opciones como la fecha y hora, la configuración de red y las funciones de ahorro de energía según sea necesario.

 **NOTA**

La configuración predeterminada de la máquina se puede modificar en el Menú Sistema.

Para las opciones que se pueden configurar desde el Menú Sistema, consulte:

➔ [Menú Sistema \(8-1\)](#)

Se puede especificar la siguiente configuración en una pantalla con estilo asistente.

Función	Elemento	Descripción
<b>Configuración de fax</b>	Establece la configuración básica del fax. Las funciones de fax solo están disponibles en los productos que tienen instalada la función de fax. ➔ Guía de uso de FAX	
<b>Configuración de ahorro de energía</b>	Establece la configuración de la función de ahorro de energía.	
	1. Modo de reposo	Temporiz. reposo Nivel de reposo (modelos excepto para Europa)
<b>Configuración de red</b>	1. Red	Selección de red <sup>*1</sup> Wi-Fi <sup>*2</sup> DHCP <sup>*3</sup> Dirección IP <sup>*4</sup> Máscara subred <sup>*4</sup> Gateway predet. <sup>*4</sup>

\*1 Esta función se muestra si está instalado el Kit de interfaz de red inalámbrica (IB-36). El Kit de interfaz de red inalámbrica es un componente opcional en algunos modelos. Póngase en contacto con el distribuidor o con el servicio técnico o de ventas para más información.

➔ [IB-36 <Kit de interfaz de red inalámbrica> \(12-3\)](#)

\*2 Esta función se muestra cuando la opción [Selección de red] está configurada como [Wi-Fi].

\*3 Esta función se muestra cuando la opción [Selección de red] está configurada como [Red alámbrica].

\*4 Esta función se muestra cuando la opción [DHCP] está configurada como [Activado].

 **NOTA**

Si aparece la pantalla de autenticación de usuario, introduzca el nombre de usuario y la contraseña de inicio de sesión, y seleccione [Inicio de sesión].

El nombre de usuario y la contraseña de inicio de sesión configurados de fábrica de forma predeterminada se indican abajo.

Nombre de usuario de inicio de sesión

P-C2480i MFP: 2400

Contraseña inicio sesión

P-C2480i MFP: 2400

## 1 Abra la pantalla.

Tecla [Menú Sistema/Contador] > [Asistente de configuración rápida].



**2 Seleccione una función.**

**3 Configure el buzón personalizado.**

Inicie el asistente. Siga las instrucciones de la pantalla para establecer la configuración.

 **NOTA**

Si tiene problemas para establecer la configuración, consulte:

➔ [Pantalla de ayuda \(3-12\)](#)

Elemento	Descripción
<b>Fin</b>	Sale del asistente. Se aplica la configuración establecida hasta el momento.
<< <b>Anterior</b>	Vuelve a la opción anterior.
<b>Omitir &gt;&gt;</b>	Pasa a la siguiente opción sin configurar la opción actual.
<b>Sgte. &gt;</b>	Pasa a la pantalla siguiente.
< <b>Atrás</b>	Vuelve a la pantalla anterior.
<b>Acabado</b>	Registre la configuración y salga del asistente.

## Instalación de software

Instale el software adecuado en el PC desde el DVD (Product Library) proporcionado si desea utilizar la función de impresora de esta máquina o realizar transmisiones TWAIN / WIA o transmisiones de fax de red desde el PC.

### Software en DVD (Windows)

Como método de instalación, se puede usar [Instalación rápida] o [Instalación personalizada]. [Instalación rápida] es el método de instalación estándar. Para instalar componentes que no se pueden instalar con [Instalación rápida], use [Instalación personalizada].

Para obtener más información sobre la instalación con [Instalación personalizada], consulte:

➔ [Realice la instalación con \[Instalación personalizada\]. \(2-31\)](#)

Software	Descripción	Instalación rápida
Printing System Driver	Este controlador permite a la máquina imprimir archivos de un ordenador. Un solo controlador admite varios lenguajes de descripción de página (PCL XL, KPDL, etc.). Este controlador de impresora le permite aprovechar completamente todas las funciones de la máquina. Use este controlador para crear archivos PDF.	○
Printing System (XPS) Driver	Este controlador de impresora admite el formato XPS (XML Paper Specification, Especificación de papel XML) desarrollado por Microsoft Corporation.	-
KPDL mini-driver/PCL mini-driver (PCL/KPDL)	Se trata de un Microsoft MiniDriver compatible con PCL y KPDL. Existen algunas restricciones de uso de este controlador con funciones de la máquina y de opciones.	
FAX Driver	Permite enviar un documento creado en una aplicación de software informática como un fax a través de la máquina.	-
TWAIN Driver	Este controlador permite el escaneado en la máquina con una aplicación de software compatible con TWAIN.	○
WIA Driver	WIA (Windows Imaging Acquisition, Adquisición de imágenes de Windows) es una función de Windows que permite una comunicación recíproca entre un dispositivo de imágenes como un escáner y una aplicación de software de procesamiento de imágenes. Las imágenes se pueden adquirir con una aplicación de software compatible con WIA, lo que resulta útil cuando no hay instalada una aplicación de software compatible con TWAIN en el ordenador.	
NETWORK PRINT MONITOR	Se trata de una utilidad que permite supervisar la máquina en la red.	
Status Monitor	Utilidad que supervisa el estado de la impresora y ofrece una función de informes continua.	○
File Management Utility	Permite enviar y guardar un documento escaneado en una carpeta de red especificada.	-
Network Tool for Direct Printing	Permite imprimir un archivo PDF sin iniciar Adobe Acrobat/Reader.	-
FONTS	Se trata de fuentes que permiten utilizar fuentes integradas de la máquina en una aplicación de software.	○



#### NOTA

- La instalación en Windows la debe realizar un usuario que haya iniciado sesión con privilegios de administrador.
- Se necesita el kit de FAX opcional para utilizar la funcionalidad de fax.

## Instalación del software en Windows

### Realice la instalación con [Instalación rápida].

Las instrucciones se basan en las opciones de interfaz que aparecen en Windows 8.1. Para obtener más información sobre la instalación con [Instalación personalizada], consulte:

→ [Realice la instalación con \[Instalación personalizada\]. \(2-31\)](#)

### 1 Inserte el DVD.

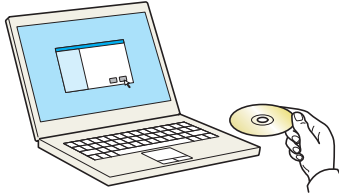

#### **NOTA**

- La instalación en Windows la debe realizar un usuario que haya iniciado sesión con privilegios de administrador.
- Si aparece el cuadro de diálogo "Asistente para hardware nuevo encontrado", seleccione [Cancelar].
- Si aparece la ventana de ejecución automática, haga clic en [Ejecutar setup.exe].
- Si aparece la ventana Control de cuentas de usuario, haga clic en [Sí] ([Permitir]).

### 2 Abra la pantalla.

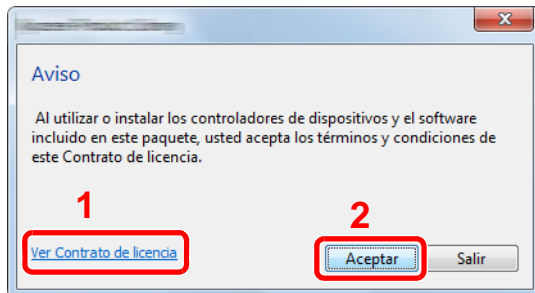

- 1 Haga clic en [Ver Contrato de licencia] y lea el Contrato de licencia.
- 2 Haga clic en [Aceptar].

### 3 Seleccione [Instalación rápida].

### 4 Instale el software.

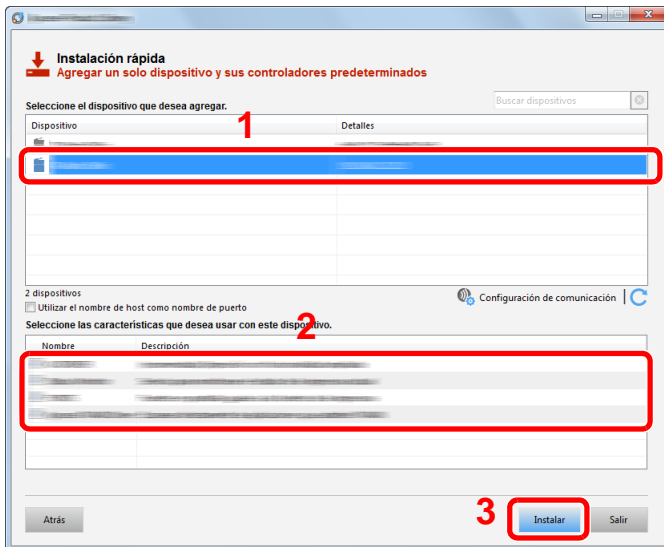

Seleccione el nombre de modelo de la máquina. También puede seleccionar [Usar el nombre de host como nombre de puerto] y configurar la opción para utilizar el nombre de host del puerto TCP/IP estándar. (No se puede usar una conexión USB.)

Al hacer clic en [Instalar], aparece una pantalla que le solicita su cooperación para la recopilación de datos. Seleccione una de las posibles respuestas y haga clic en [Aceptar].

#### 🔍 IMPORTANTE

Si se ha activado Wi-Fi o Wi-Fi Direct, asegúrese de especificar la dirección IP para el nombre de puerto. La instalación puede dar errores si se especifica el nombre de host.

#### 💡 NOTA

- La máquina solo se puede detectar si está encendida. Si el ordenador no logra detectar la máquina, compruebe que está conectada al ordenador a través de un cable de red o USB y que está encendida. Después, haga clic en **C** (Actualizar).
- Si aparece la ventana Seguridad de Windows, haga clic en [Instalar este software de controlador].
- Para instalar Status Monitor en versiones de Windows anteriores a Windows 8, es necesario instalar antes Microsoft .NET Framework 4.0.

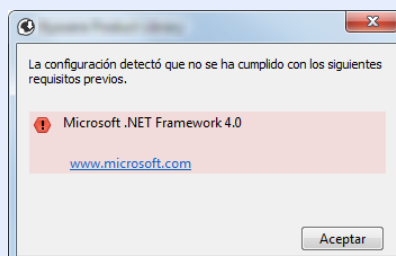

## 5 Finalice la instalación.

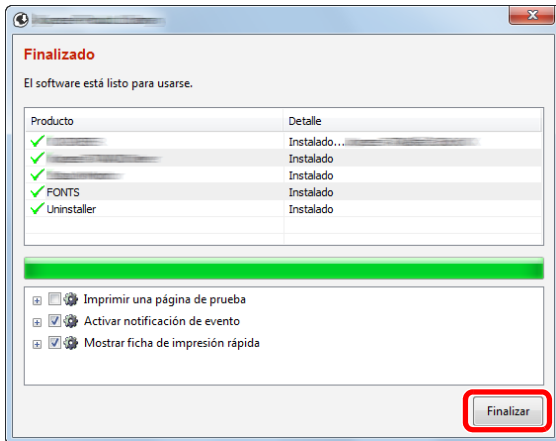

Cuando aparezca "Su software está listo para usarse", puede utilizar el software. Para imprimir una página de prueba, haga clic en la casilla "Imprimir una página de prueba" y seleccione la máquina.

Haga clic en [Finalizar] para salir del asistente.

Si aparece un mensaje para que se reinicie el sistema, reinicie el ordenador siguiendo las instrucciones de la pantalla. Aquí finaliza el procedimiento de instalación del controlador de impresora.

Si está instalando el controlador TWAIN, continúe con la configuración de lo siguiente:

➔ [Configuración del controlador TWAIN \(2-38\)](#)

## Realice la instalación con [Instalación personalizada].

Las instrucciones se basan en las opciones de interfaz que aparecen en Windows 8.1.

### 1 Inserte el DVD.

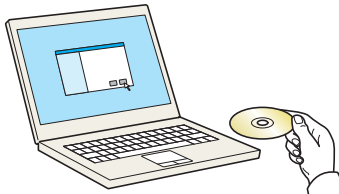

#### NOTA

- La instalación en Windows la debe realizar un usuario que haya iniciado sesión con privilegios de administrador.
- Si aparece el cuadro de diálogo "Asistente para hardware nuevo encontrado", seleccione [Cancelar].
- Si aparece la ventana de ejecución automática, haga clic en [Ejecutar setup.exe].
- Si aparece la ventana Control de cuentas de usuario, haga clic en [Sí] ([Permitir]).

### 2 Abra la pantalla.

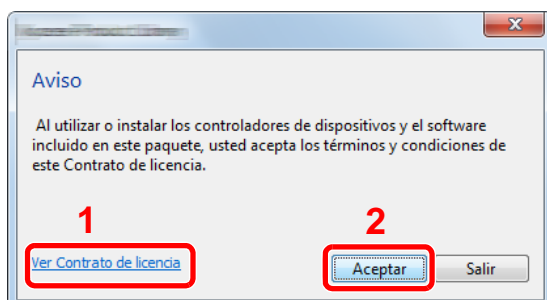

- 1 Haga clic en [Ver Contrato de licencia] y lea el Contrato de licencia.
- 2 Haga clic en [Aceptar].

### 3 Seleccione [Instalación personalizada].

### 4 Instale el software.

1 Seleccione el dispositivo que desea instalar.

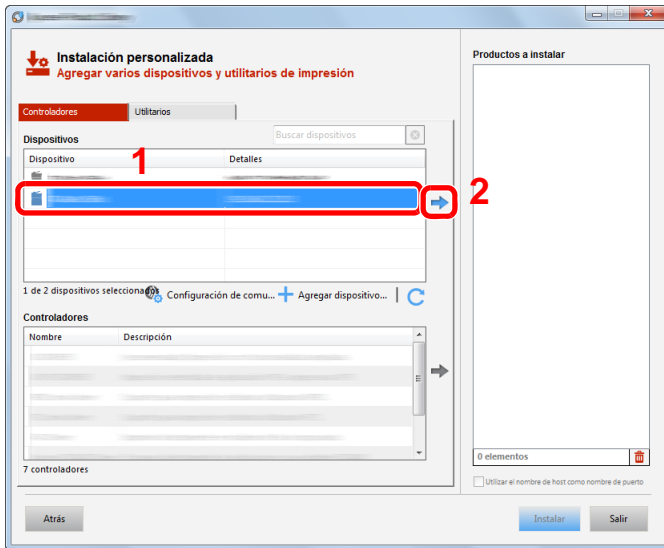

#### ✓ IMPORTANTE

Si se ha activado Wi-Fi o Wi-Fi Direct, asegúrese de especificar la dirección IP para el nombre de puerto. La instalación puede dar errores si se especifica el nombre de host.

#### 📌 NOTA

- La máquina solo se puede detectar si está encendida. Si el ordenador no logra detectar la máquina, compruebe que está conectada al ordenador a través de un cable de red y que está encendida. Después, haga clic en (Actualizar). Haga clic en (Actualizar).
- Si no aparece el dispositivo que desea, seleccione [Agregar dispositivo nuevo] para ver la lista y seleccione el dispositivo deseado.

2 Seleccione el controlador que desea instalar.

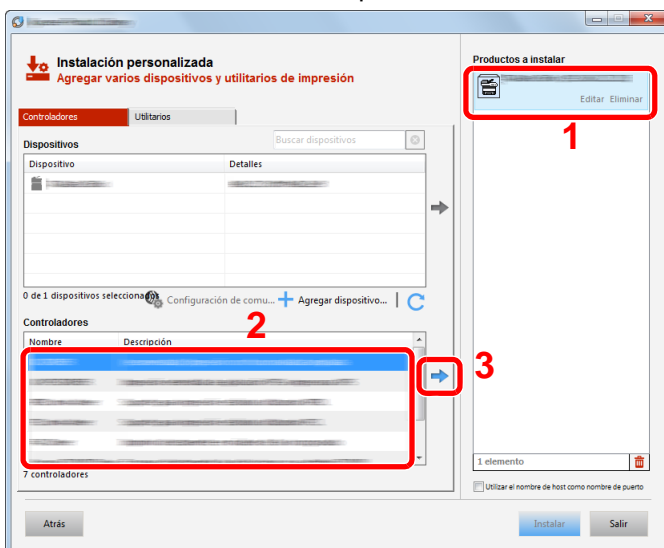

3 Haga clic en la ficha [Utilitarios] y seleccione la utilidad que desea instalar.

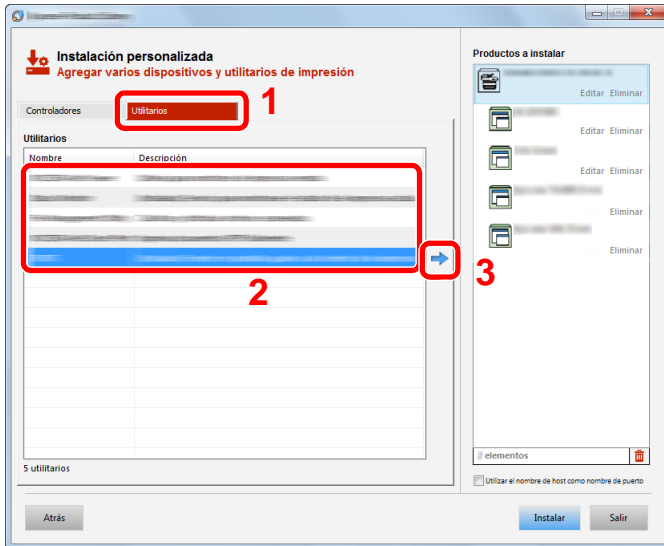

4 Haga clic en [Instalar].

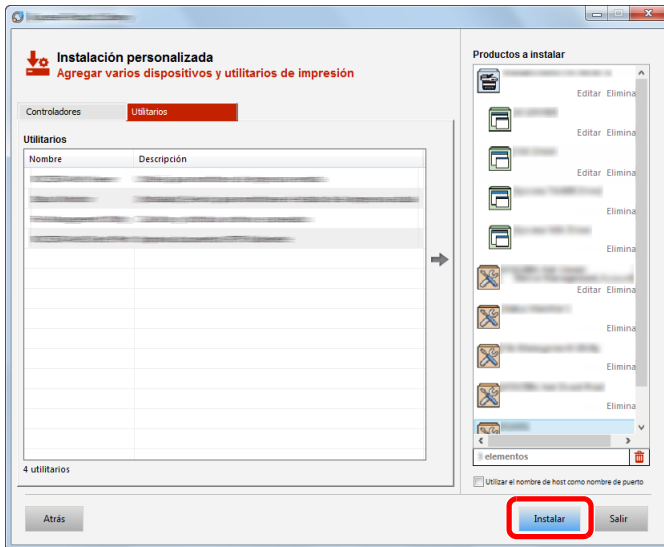

Al hacer clic en [Instalar], aparece una pantalla que le solicita su cooperación para la recopilación de datos. Seleccione una de las posibles respuestas y haga clic en [Aceptar].

 **NOTA**

Para instalar Status Monitor en versiones de Windows anteriores a Windows 8, es necesario instalar antes Microsoft .NET Framework 4.0.

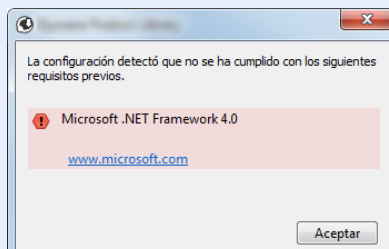

## 5 Finalice la instalación.

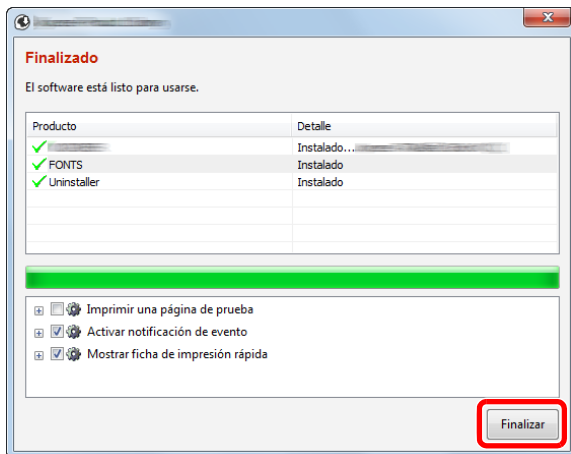

Cuando aparezca "Su software está listo para usarse", puede utilizar el software. Para imprimir una página de prueba, haga clic en la casilla "Imprimir una página de prueba" y seleccione la máquina.

Haga clic en [Finalizar] para salir del asistente.

Si aparece un mensaje para que se reinicie el sistema, reinicie el ordenador siguiendo las instrucciones de la pantalla. Aquí finaliza el procedimiento de instalación del controlador de impresora.

Si está instalando el controlador TWAIN, continúe con la configuración de lo siguiente:

➔ [Configuración del controlador TWAIN \(2-38\)](#)



## Desinstalación del software

Siga el siguiente procedimiento para desinstalar el software con Product Library del ordenador.

### **NOTA**

La desinstalación en Windows la debe realizar un usuario conectado con privilegios de administrador.

## 1 Abra la pantalla.

Siga este procedimiento en el ordenador para seleccionar el software.

Haga clic en [Buscar] en Accesos e introduzca "Desinstalar Product Library" en el cuadro de búsqueda. Seleccione [Desinstalar Product Library] en la lista de búsqueda. Aparece el asistente para desinstalar el software.

### **NOTA**

En Windows 7, haga clic en el botón [Inicio] de Windows y después seleccione [Todos los programas], [(Nombre del fabricante)] y [Desinstalar Product Library] para mostrar el asistente de desinstalación.

## 2 Desinstale el software.

Active la casilla de software que va a desinstalar.

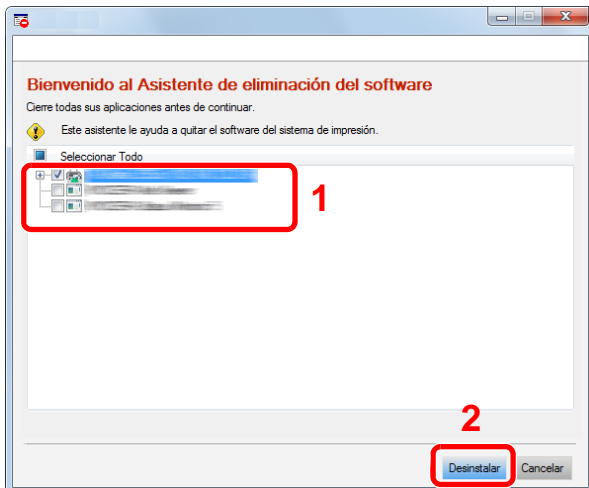

## 3 Finaliza la desinstalación.

Si aparece un mensaje para que se reinicie el sistema, reinicie el ordenador siguiendo las instrucciones de la pantalla. Aquí finaliza el procedimiento de desinstalación del software.

### **NOTA**

- El software también se puede desinstalar con Product Library.
- En la pantalla de Product Library, haga clic en [Desinstalar] y siga las instrucciones de la pantalla para desinstalar el software.

## Instalación del software en un ordenador Mac

La funcionalidad de impresora de la máquina se puede usar en un ordenador Mac.

### NOTA

- La instalación en Mac OS la debe realizar un usuario que haya iniciado sesión con privilegios de administrador.
- Al instalar software en un ordenador Macintosh, configure la emulación de la máquina como [KPD] o [KPD(Auto)].
- ➔ [\[Impresora\] \(8-31\)](#)
- Si conecta la máquina mediante Bonjour, habilite Bonjour en la configuración de red de la máquina.
- ➔ [\[Bonjour\] \(8-41\)](#)
- En la pantalla Autenticar, ingrese el nombre y contraseña para iniciar sesión en el sistema operativo.
- Si imprime a través de AirPrint, no tiene que instalar el software.

### 1 Inserte el DVD.

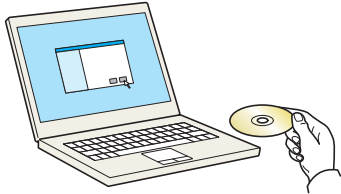

Haga doble clic en el icono [GEN\_LIB].

### 2 Abra la pantalla.

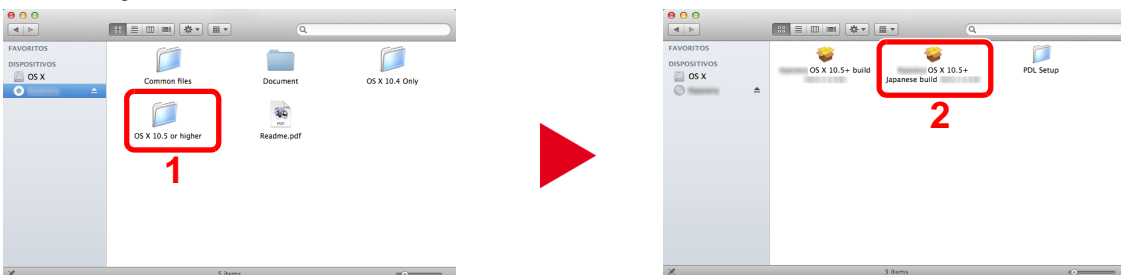

Haga doble clic en [OS X x.x] en función de la versión de Mac OS.

### 3 Instale el software.

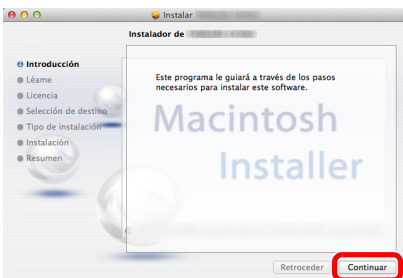

Instale el controlador de la impresora según las instrucciones del software de instalación.

Aquí finaliza el procedimiento de instalación del controlador de la impresora.

Si se usa una conexión USB, la máquina se reconoce y conecta automáticamente. Si se utiliza una conexión IP, es necesario seguir los pasos de configuración de abajo.

## 4 Configure las opciones de configuración.

1 Abra Preferencias del Sistema y agregue la impresora.

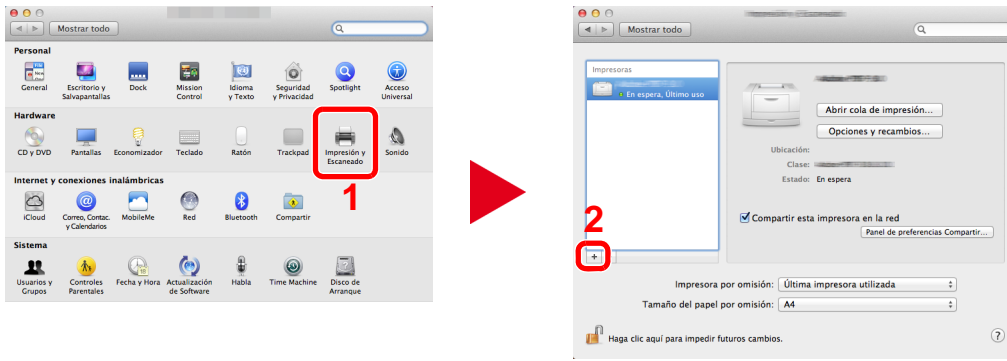

2 Seleccione [Por omisión], haga clic en el elemento que aparece en "Nombre" y seleccione el controlador.

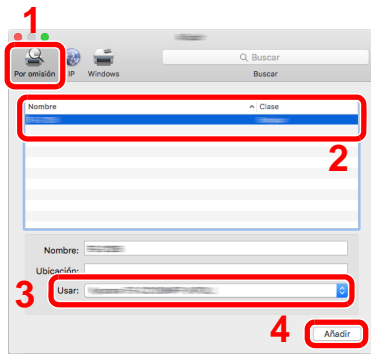

### NOTA

Si usa una conexión IP, haga clic en [IP] y, a continuación, introduzca el nombre de host o la dirección IP. El número introducido en "Dirección" aparecerá automáticamente en "Nombre". En caso de ser necesario, cámbielo.

3 Seleccione las opciones disponibles para la máquina.

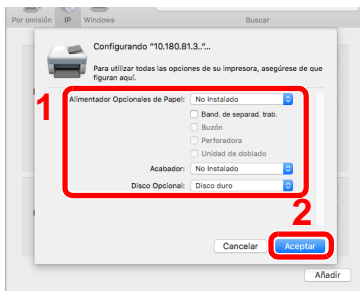

4 Se agrega la impresora seleccionada.

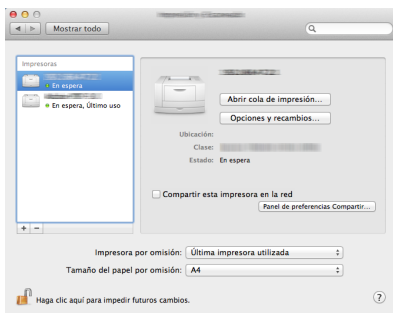

## Configuración del controlador TWAIN

Las instrucciones se basan en las opciones de interfaz que aparecen en Windows 8.1.

### 1 Abra la pantalla.

- 1 Haga clic en [Buscar] en Accesos e introduzca "TWAIN Driver Setting" (Configurar controlador TWAIN) en el cuadro de búsqueda. Seleccione [TWAIN Driver Setting] en la lista de búsqueda. Aparece la pantalla TWAIN Driver setting.

#### NOTA

En Windows 7, seleccione el botón [Inicio] de Windows, [Todos los programas], [(Marca)] y, a continuación, [TWAIN Driver Setting] (Configurar controlador TWAIN).

- 2 Haga clic en [Añadir].

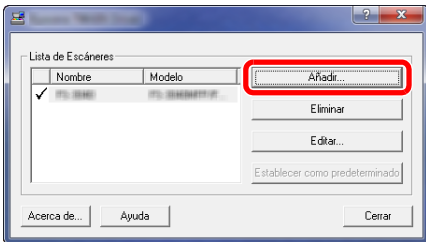

### 2 Configure las opciones de configuración.

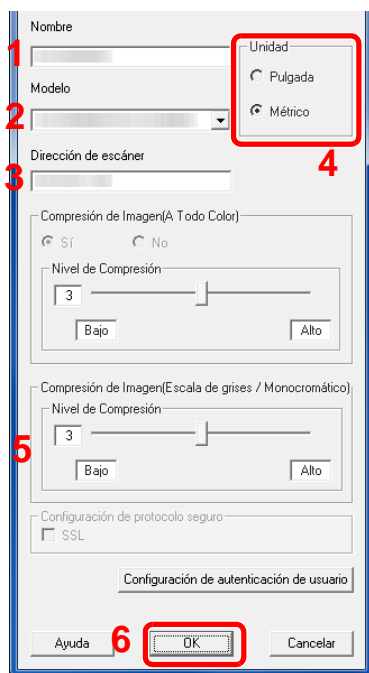

- 1 Introduzca el nombre de la máquina.
- 2 Seleccione esta máquina en la lista.
- 3 Introduzca las direcciones IP o el nombre de host de la máquina.
- 4 Configure las unidades de medida.
- 5 Si utiliza SSL, active la casilla de verificación junto a SSL.
- 6 Haga clic en [Aceptar].

#### NOTA

Si no conoce la dirección IP o el nombre de host de la máquina, póngase en contacto con el administrador.

### 3 Fin del registro.

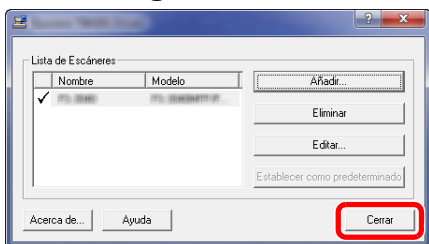

#### NOTA

Haga clic en [Eliminar] para eliminar la máquina agregada. Haga clic en [Editar] para cambiar los nombres.

## Configuración del controlador WIA

Las instrucciones se basan en las opciones de interfaz que aparecen en Windows 8.1.

### 1 Abra la pantalla.

- 1 Haga clic en [Buscar] en Accesos e introduzca "Ver escáneres y cámaras" en el cuadro de búsqueda. Seleccione [Ver escáneres y cámaras] en la lista de búsqueda; aparecerá la pantalla Escáneres y cámaras.

#### NOTA

En Windows 7, haga clic en el botón [Inicio] de Windows y escriba [Escáner] en [Búsqueda de programas y archivos]. Haga clic en [Ver escáneres y cámaras] en la lista de búsqueda; aparecerá la pantalla Escáneres y cámaras.

- 2 Seleccione el mismo nombre que esta máquina desde los controladores WIA y haga clic en [Propiedades].

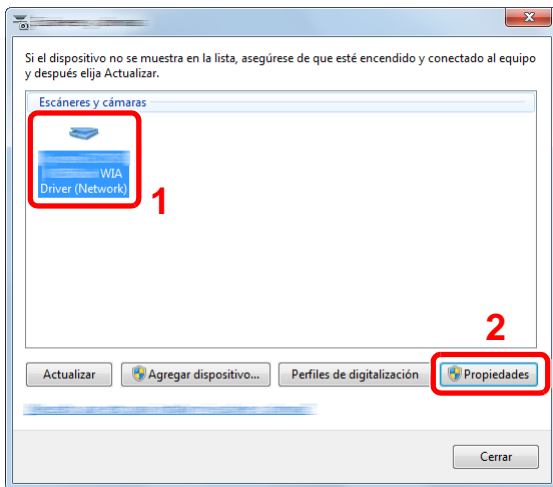

### 2 Configure las opciones de configuración.

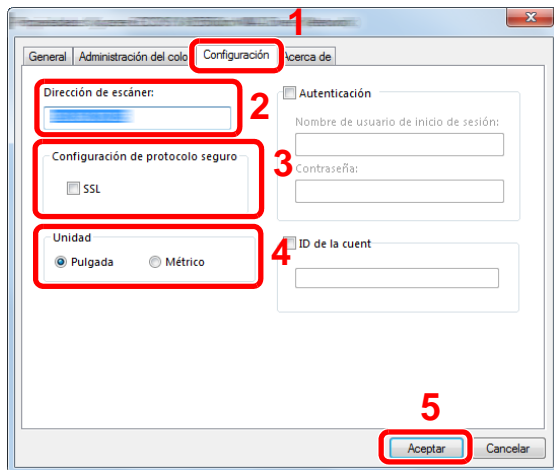

- 1 Haga clic en la ficha [Configuración].
- 2 Introduzca las direcciones IP o el nombre de host de la máquina.
- 3 Si utiliza SSL, active la casilla de verificación junto a SSL.
- 4 Configure las unidades de medida.
- 5 Haga clic en [Aceptar].

## Instalación del controlador WSD

### En Windows 8, Windows 8.1 y Microsoft Windows Server 2012

**1 En Accesos en Escritorio: [Buscar] > [Panel de control] > [Dispositivos e impresoras].**

**2 Instale el controlador.**

Haga clic en [Agregar un dispositivo]. Seleccione el icono de la máquina y después haga clic en [Siguiente].

Cuando aparezca el icono de la máquina en "Impresoras" en la pantalla "Dispositivos e impresoras", la instalación habrá finalizado.

### En Windows 7

**1 Abra [Red] en el menú Inicio.**

Haga clic en el botón [Inicio] de Windows y después seleccione [Red].

#### **NOTA**

Si no aparece [Red] en el menú Inicio, siga el siguiente procedimiento.

- 1 Haga clic con el botón derecho en [Inicio] y haga clic en [Propiedad] en el menú que aparece.
- 2 Seleccione la ficha [Menú [Inicio]] en la pantalla "Propiedades de la barra de tareas y del menú [Inicio]" y haga clic en [Personalizar].
- 3 Cuando aparezca la pantalla "Personalizar el menú [Inicio]", active la casilla "Red" y haga clic en [Aceptar].

**2 Instale el controlador.**

Haga clic con el botón derecho en el icono de la máquina y después haga clic en [Instalar].

#### **NOTA**

Si aparece la ventana "Control de cuentas de usuario", haga clic en [Continuar].

Si aparece la ventana "Nuevo hardware encontrado", haga clic en [Cancelar].

Durante la instalación, haga doble clic en el icono que se muestra en la barra de tareas para mostrar la pantalla "Instalación de software del controlador". Cuando aparezca "Los dispositivos están listos para usarse" en la pantalla [Instalación de software del controlador], la instalación habrá finalizado. La instalación habrá finalizado cuando aparezca "Los dispositivos están listos para usarse" en la pantalla [Instalación de software del controlador].

### En Windows 10

**1 En Windows, haga con el botón derecho en el botón Inicio y después seleccione lo siguiente: [Panel de control] > [Dispositivos e impresoras].**

**2 Instale el controlador.**

Haga clic en [Agregar un dispositivo]. Seleccione el icono de la máquina y después haga clic en [Siguiente].

Cuando aparezca el icono de la máquina en "Impresoras" en la pantalla [Dispositivos e impresoras], la instalación habrá finalizado.

## Fortalecimiento de la seguridad por parte del administrador

Además de la información proporcionada en este capítulo, el administrador de la máquina debe comprobar lo siguiente y fortalecer la seguridad según sea necesario.

Además, esta máquina dispone de una función de autenticación de usuarios, que se puede configurar para limitar el acceso a esta máquina a solo aquellas personas que tengan registrado un nombre de usuario y contraseña de inicio de sesión.

### ➔ Autenticación de usuario y contabilidad (Inicio sesión usuario, Contab. trabajos) (9-1)

Deseo...	Nombre de la función	Página de referencia
<b>Restringir los usuarios de la máquina</b>	Inicio sesión usuario	<a href="#">9-3</a>
	Seguridad de autenticación	<a href="#">9-7</a>
	Rest. Auto Panel	<a href="#">8-58</a>
	Configuración tarjeta ID <sup>*1</sup>	<a href="#">9-29</a>
<b>Restringir las funciones básicas que se pueden usar</b>	Autorización local	<a href="#">9-19</a>
	Conf. autorización grupo	<a href="#">9-19</a>
	Config. autorización invitado	<a href="#">9-22</a>
<b>Impedir a otro usuario manipular los documentos almacenados en la máquina</b>	Buzón personalizado <sup>*2</sup>	<a href="#">2-1</a>
<b>Impedir la fuga de los datos almacenados en la máquina</b>	Sobrescritura de datos <sup>*3</sup>	Data Security Kit (E) User Guide
	Encriptación <sup>*3</sup>	
	Funciones de encriptación de PDF	<a href="#">6-51</a>
<b>Eliminar los datos de la máquina completamente antes de deshacerse de ella</b>	Borrado de datos	<a href="#">8-55</a>
<b>Proteger la transmisión de interceptaciones y pinchazos del teléfono</b>	IPP sobre SSL	<a href="#">8-45</a>
	HTTPS	<a href="#">8-44</a>
	Seguridad LDAP	Embedded Web Server RX User Guide
	Seguridad SMTP	<a href="#">8-48</a>
	Seguridad POP3	<a href="#">8-48</a>
	TX encriptada FTP	<a href="#">8-17</a>
	Enhanced WSD (SSL)	<a href="#">8-47</a>
	IPSec	<a href="#">8-41</a>
	SNMPv3	<a href="#">8-43</a>

\*1 Se necesita la Card Authentication Kit opcional.

\*2 Se necesita el SSD opcional.

\*3 Se necesita el Data Security Kit opcional.



# Embedded Web Server RX

Si la máquina está conectada a la red, puede configurar varias opciones con Embedded Web Server RX.

En esta sección se explica cómo tener acceso a Embedded Web Server RX y cambiar la configuración de seguridad y el nombre de host.

➔ Embedded Web Server RX User Guide

 **NOTA**

Para un acceso completo a las funciones de las páginas de Embedded Web Server RX, introduzca el nombre de usuario y la contraseña de inicio de sesión. La introducción de la contraseña de administrador predefinida permite al usuario acceder a todas las páginas, incluido el buzón de documentos, la libreta de direcciones y la configuración en el menú de navegación. Abajo se muestra la configuración predeterminada de fábrica para el usuario predeterminado con privilegios de administrador. (Se distinguen mayúsculas de minúsculas.)

Nombre de usuario de inicio de sesión: Admin

Contr. in. ses.: Admin

La configuración que el administrador y los usuarios generales pueden configurar en Embedded Web Server RX es la siguiente.

Elemento	Descripción	Administrador	Usuario general
<b>Información del dispositivo</b>	Se puede comprobar la estructura de la máquina.	○	○
<b>Estado del trabajo</b>	Muestra toda la información de los trabajos, incluidos los trabajos de impresión y escaneado, los trabajos de almacenamiento, los trabajos programados y el historial del registro de trabajos.	○	○
<b>Buzón de documentos</b>	Agregue o elimine buzones de documentos, o bien, elimine documentos de un buzón de documentos.	○	○ <sup>*1</sup>
<b>Libreta de direcciones</b>	Cree, edite o elimine direcciones y grupos de direcciones.	○	○ <sup>*1</sup>
<b>Configuración de dispositivo</b>	Configure las opciones avanzadas de la máquina.	○	-
<b>Configuración de función</b>	Configure las opciones avanzadas de función.	○	-
<b>Configuración de red</b>	Configure las opciones avanzadas de red.	○	-
<b>Configuración de seguridad</b>	Configure las opciones avanzadas de seguridad.	○	-
<b>Configuración de administración</b>	Configure las opciones avanzadas de administración.	○	-

\*1 Es posible que el usuario que tiene iniciada la sesión no pueda configurar determinadas opciones, en función de los permisos de usuario.

 **NOTA**

Se necesita el kit de FAX opcional para utilizar la funcionalidad de fax.

Aquí se ha omitido la información sobre la configuración del FAX.

➔ Guía de uso de FAX

## Acceso a Embedded Web Server RX

### 1 Abra la pantalla.

- 1 Inicie el explorador de Internet.
- 2 En la barra de direcciones o de ubicación, introduzca la dirección IP o el nombre de host de la máquina. Haga clic en el siguiente orden para comprobar la dirección IP de la máquina y el nombre de host. [Información del dispositivo] en la pantalla de inicio > [Identificación/red alámbrica].  
Ejemplos: https://192.168.48.21/ (en el caso de dirección IP)  
https://MFP001 (si el nombre de host es "MFP001")

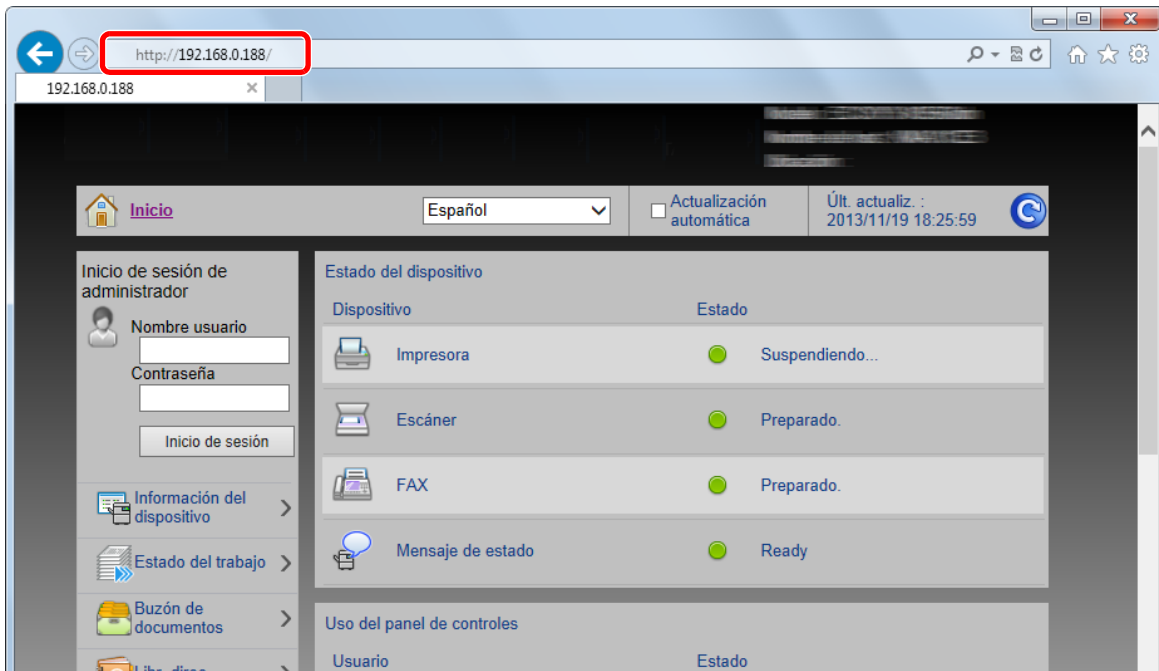

La página web muestra información básica sobre la máquina y Embedded Web Server RX, así como sobre el estado actual de la máquina.

#### **NOTA**

Si aparece la pantalla "Hay un problema con el certificado de seguridad de este sitio web.", configure el certificado.

➔ [Embedded Web Server RX User Guide](#)

También puede continuar la operación sin configurar el certificado.

### 2 Configure la función.

Seleccione una categoría en la barra de navegación situada en el lado izquierdo de la pantalla.

#### **NOTA**

Para un acceso completo a las funciones de las páginas de Embedded Web Server RX, introduzca el nombre de usuario y la contraseña de inicio de sesión. La introducción de la contraseña de administrador predefinida permite al usuario acceder a todas las páginas, incluido el buzón de documentos, la libreta de direcciones y la configuración en el menú de navegación. Abajo se muestra la configuración predeterminada de fábrica para el usuario predeterminado con privilegios de administrador. (Se distinguen mayúsculas de minúsculas.)

Nombre de usuario de inicio de sesión: Admin

Contr. in. ses.: Admin

## Cambio de la configuración de seguridad

### 1 Abra la pantalla.

- 1 Inicie el explorador de Internet.
- 2 En la barra de direcciones o de ubicación, introduzca la dirección IP o el nombre de host de la máquina. Haga clic en el siguiente orden para comprobar la dirección IP de la máquina y el nombre de host. [Información del dispositivo] en la pantalla de inicio > [Identificación/red alámbrica].
- 3 Inicie sesión con privilegios de administrador.

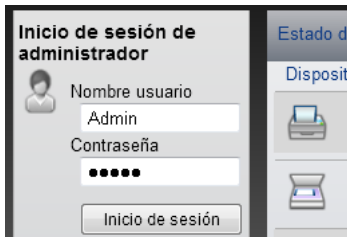

Abajo se muestra la configuración predeterminada de fábrica para el usuario predeterminado con privilegios de administrador. (Se distinguen mayúsculas de minúsculas.)

Nombre de usuario de inicio de sesión: Admin

Contr. in. ses.: Admin

- 4 Haga clic en [Configuración de seguridad].

### 2 Configure las opciones de seguridad.

En el menú [Configuración de seguridad], seleccione la opción que desea configurar.

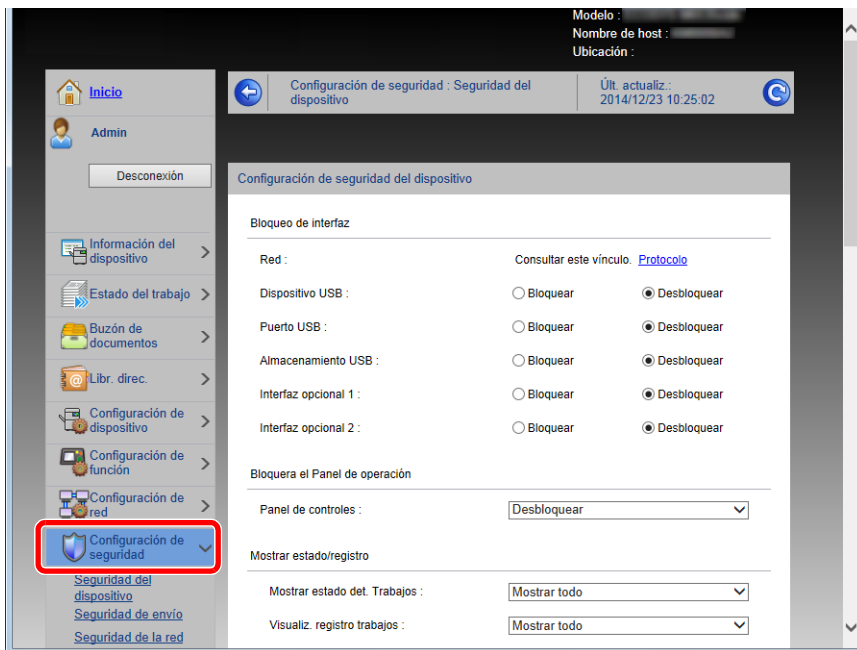

#### NOTA

Para obtener más información sobre la configuración de certificados, consulte:

➔ Embedded Web Server RX User Guide

## Cambio de la información del dispositivo

### 1 Abra la pantalla.

- 1 Inicie el explorador de Internet.
- 2 En la barra de direcciones o de ubicación, introduzca la dirección IP o el nombre de host de la máquina. Haga clic en el siguiente orden para comprobar la dirección IP de la máquina y el nombre de host. [Información del dispositivo] en la pantalla de inicio > [Identificación/red alámbrica].
- 3 Inicie sesión con privilegios de administrador.

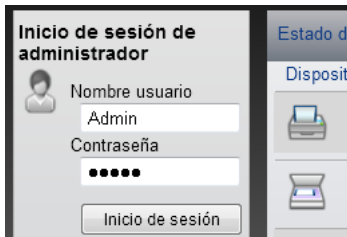

Abajo se muestra la configuración predeterminada de fábrica para el usuario predeterminado con privilegios de administrador. (Se distinguen mayúsculas de minúsculas.)

Nombre de usuario de inicio de sesión: Admin

Contr. in. ses.: Admin

- 4 En el menú [Configuración de dispositivo], seleccione [Sistema].

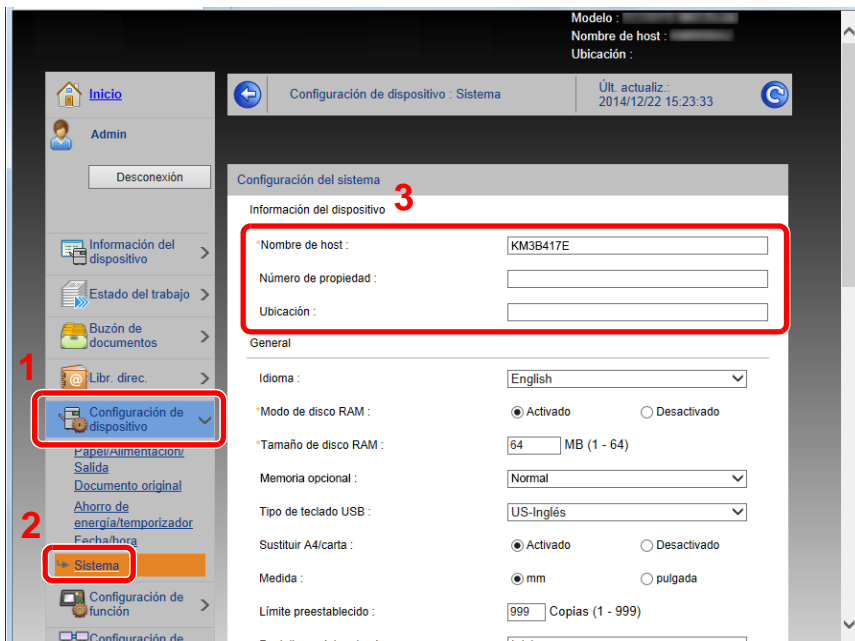

### 2 Especifique el nombre de host.

Introduzca la información del dispositivo y haga clic en [Enviar].

#### ✓ IMPORTANTE

Después de cambiar la configuración, reinicie la red o apague la máquina y vuelva a encenderla. Para reiniciar la tarjeta de interfaz de red, haga clic en [Reiniciar] en el menú [Configuración de administración] y, a continuación, haga clic en [Reiniciar red] en "Reiniciar".

## Configuración de SMTP y correo electrónico

Si se establece la configuración SMTP, es posible enviar las imágenes escaneadas por la máquina como adjuntos de e-mail y enviar avisos de e-mail cuando se completan los trabajos.

Para utilizar esta función, la máquina debe estar conectada a un servidor de correo que use el protocolo SMTP.

Además, configure lo siguiente.

- Configuración SMTP  
Elemento: "Protocolo SMTP" y "Nombre de servidor SMTP" en "SMTP"
- La dirección del remitente cuando la máquina envía mensajes de e-mail  
Elemento: "Dirección del remitente" en "Configuración de envío de e-mail"
- La configuración para limitar el tamaño de los mensajes de e-mail  
Elemento: "Tam. lím. e-m." en "Configuración de envío de e-mail"

### 1 Abra la pantalla.

Aparece la pantalla Protocolo SMTP.

- 1 Inicie el explorador de Internet.
- 2 En la barra de direcciones o de ubicación, introduzca la dirección IP o el nombre de host de la máquina.  
Haga clic en el siguiente orden para comprobar la dirección IP de la máquina y el nombre de host.  
[Información del dispositivo] en la pantalla de inicio > [Identificación/red alámbrica].
- 3 Inicie sesión con privilegios de administrador.

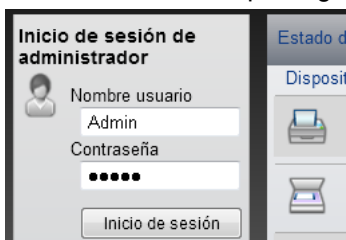

Abajo se muestra la configuración predeterminada de fábrica para el usuario predeterminado con privilegios de administrador. (Se distinguen mayúsculas de minúsculas.)

Nombre de usuario de inicio de sesión: Admin

Contr. in. ses.: Admin

- 4 En el menú [Configuración de red], haga clic en [Protocolo].

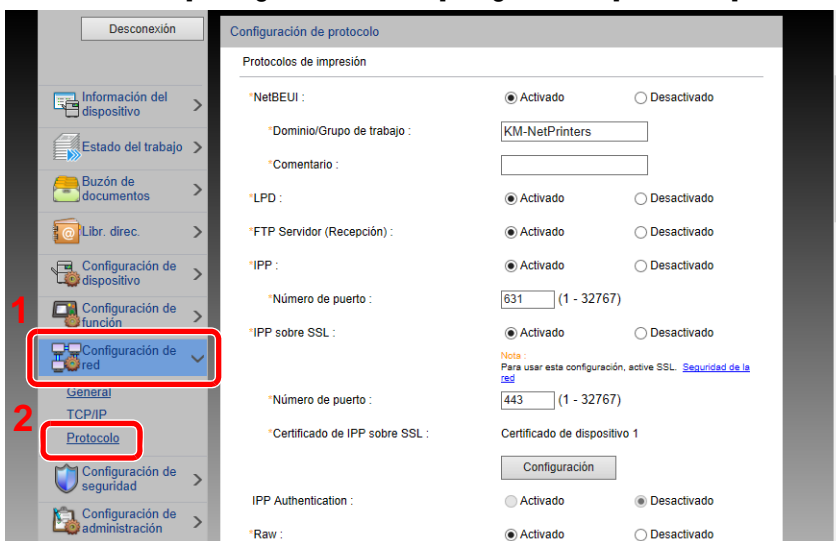

## 2 Configure las opciones de configuración.

Configure "SMTP (TX E-mail)" como [Activado] en "Protocolos de envío".

Protocolos de envío

SMTP (TX E-mail) :  Activado  Desactivado

Nota:  
Para más configuración, haga clic aquí: [Configuración de correo electrónico](#)

Seguridad SMTP :

Nota:  
Para usar esta configuración, active SSL: [Seguridad de la red](#)

FTP Cliente (Transmisión) :  Activado  Desactivado

Número de puerto :  (1-65535)

TX encriptada FTP :  Activado  Desactivado

Nota:  
Para usar esta configuración, active SSL: [Seguridad de la red](#)

SMB :  Activado  Desactivado

Número de puerto :  (1-65535)

\*Escaneo WSD :  Activado  Desactivado

Otros protocolos

\*SNMPv1/v2c :  Activado  Desactivado

Nota:  
Para más configuración, haga clic aquí: [Configuración de SNMP](#)

\*SNMPv3 :  Activado  Desactivado

## 3 Abra la pantalla.

Aparece la pantalla Configuración de correo electrónico.

En el menú [Configuración de función], haga clic en [E-mail].

Desconexión

Configuración de correo electrónico

SMTP

Protocolo SMTP : Activado

Nota:  
Se debe configurar la opción SMTP (E-mail TX). [Protocolo](#)

Nombre de servidor SMTP :

Nota:  
Para especificar el nombre de servidor por nombre de dominio, configure el servidor DNS. [TCP/IP](#)

Número de puerto SMTP :  (1-65535)

T. es. Ser. SMTP :  segundos

Protocolo de autenticación :

Seguridad SMTP : Desactivado

Nota:  
Realizar la configuración aquí: [Protocolo](#)

Conexión Prueba :

Restric. dominio :

1 Configuración de función

2 E-mail

## 4 Configure las opciones de configuración.

Introduzca los valores de los elementos "SMTP" y "Configuración de envío de e-mail".

Descripción		Descripción
<b>SMTP</b>		Configure esta opción para enviar mensajes de e-mail desde la máquina.
	<b>Protocolo SMTP</b>	Muestra la configuración del protocolo SMTP. Compruebe que "Protocolo SMTP" se ha configurado como [Activado]. Si se configura [Desactivado], haga clic en [Protocolo] y configure Protocolo SMTP como [Activado].
	<b>Nombre de servidor SMTP*1</b>	Introduzca el nombre de host o la dirección IP del servidor SMTP.
	<b>Número de puerto SMTP</b>	Especifique el número de puerto que va a utilizar para SMTP. El número de puerto predeterminado es 25.
	<b>T. es. Ser. SMTP</b>	Introduzca el período de tiempo de espera en segundos.
	<b>Protocolo de autenticación</b>	Para usar la autenticación SMTP, introduzca la información del usuario para la autenticación.
	<b>SMTP Seguridad</b>	Configure la seguridad SMTP. Active "Seguridad SMTP" en "SMTP (TX E-mail)" en la página "Configuración de protocolo".
	<b>Conexión Prueba</b>	Pruebas para confirmar que la configuración es correcta sin enviar un mensaje de correo electrónico.
	<b>Restric. dominio</b>	Para restringir los dominios, haga clic en [Lista de dominios] e introduzca los nombres de dominio de las direcciones que se permitirán o rechazarán. La restricción también se puede especificar mediante la dirección de e-mail.
<b>POP3</b>	<b>Protocolo POP3</b>	No tiene que configurar los siguientes elementos si solo activa la función de enviar e-mail desde la máquina. Configure los siguientes elementos si desea activar la función de recibir e-mail en la máquina. ➔ Embedded Web Server RX User Guide
	<b>Intervalo de comprobación</b>	
	<b>Ejecutar una vez ahora</b>	
	<b>Restric. dominio</b>	
	<b>Configuración de usuario de POP3</b>	
<b>Configuración de envío de e-mail</b>	<b>Tam. lím. e-m</b>	Introduzca el tamaño máximo, en kilobytes, de los mensajes que se pueden enviar por e-mail. Si el tamaño de un e-mail es mayor que este valor, aparecerá un mensaje de error y se cancelará el envío del e-mail. Use esta opción si ha configurado Tam. lím. e-m para el servidor SMTP. En caso contrario, introduzca el valor de 0 (cero) para permitir el envío de e-mail, sin tener en cuenta el límite de tamaño. Si introduce el valor de 0 (cero), se envía el e-mail, sin tener en cuenta las limitaciones de tamaño.
	<b>Dirección del remitente *1</b>	Especifique la dirección del remitente para el envío de mensajes de e-mail por parte de la máquina. Especifique la dirección de e-mail, por ejemplo la dirección del administrador de la máquina, para que se envíen a esa persona y no a la máquina las respuestas y los informes de error en la entrega. Hay que introducir correctamente la dirección del remitente para la autenticación SMTP.  Dirección del remitente: Hasta 128 caracteres
	<b>Firma</b>	Introduzca la firma. La firma es un texto que aparecerá al final del mensaje de e-mail. Se suele utilizar para una mejor identificación de la máquina.  Firma: Hasta 512 caracteres
	<b>Valores predet. Funciones</b>	Cambie la configuración predeterminada de funciones en la página [Configuración común/predeterminada de trabajo].

## 5 Pulse [Enviar].

## Migración de la libreta de direcciones

Con la utilidad de la máquina, es posible migrar fácilmente las libretas de direcciones cuando se debe sustituir la máquina.

Se puede hacer una copia de seguridad o migración de la libreta de direcciones registrada en la máquina con NETWORK PRINT MONITOR, disponible en el DVD incluido.

Para obtener información sobre el funcionamiento de NETWORK PRINT MONITOR, consulte:

➔ NETWORK PRINT MONITOR User Guide

## Copia de seguridad de los datos de la libreta de direcciones en el PC

1 Inicie NETWORK PRINT MONITOR.

2 Cree una copia de seguridad.

1 Haga clic con el botón derecho en el nombre de modelo del que desea hacer una copia de seguridad de la libreta de direcciones y seleccione [Avanzado] - [Configurar múltiples dispositivos].

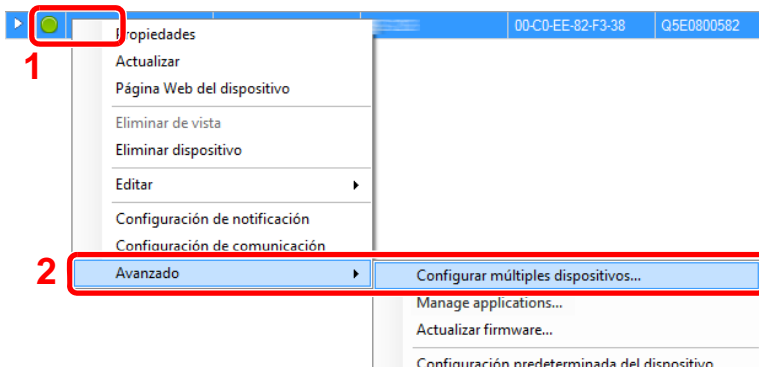

2 Seleccione [Modo personalizado] y haga clic en [Siguiente].

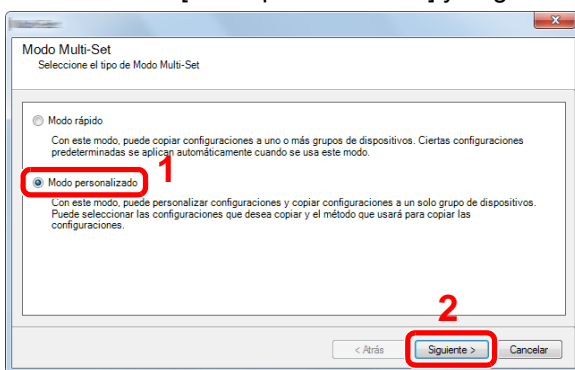



3 Seleccione el grupo de dispositivos de destino y haga clic en [Siguiente].

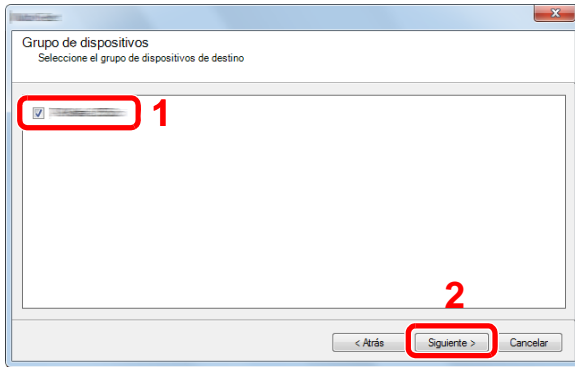

4 Seleccione [Libreta de direcciones del dispositivo] y haga clic en [Siguiente].

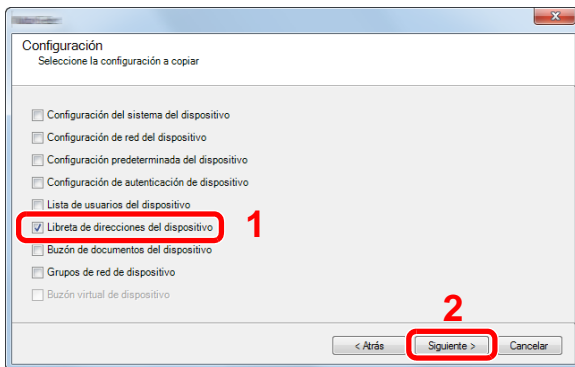

5 Seleccione [Crear desde dispositivo] y quite la marca de verificación de [Sustituir configuración en dispositivo de destino]; haga clic en [Siguiente].

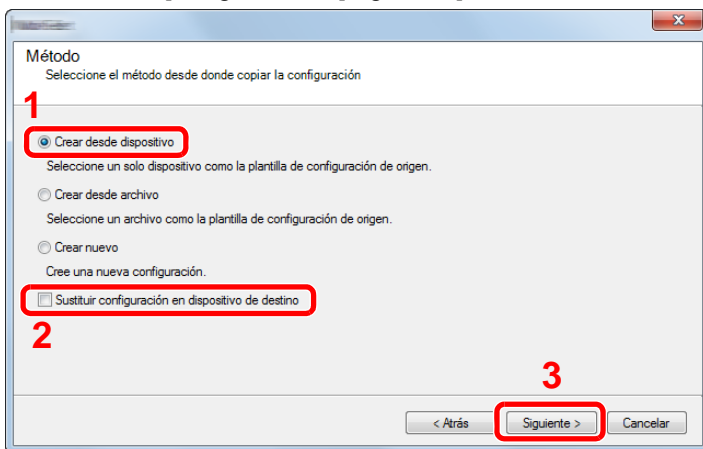

- 6 Seleccione el modelo del que desea hacer una copia de seguridad y haga clic en [Siguiente].

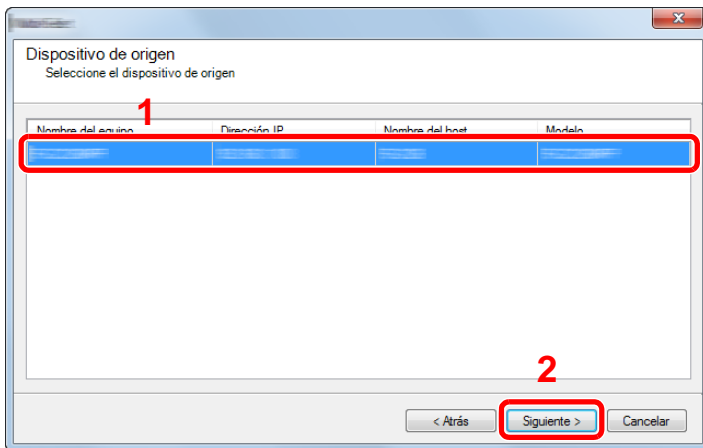

**NOTA**

Si aparece la pantalla de inicio de sesión de administrador, introduzca el nombre de usuario de inicio de sesión de administrador y la contraseña de inicio de sesión y haga clic en [Aceptar]. La configuración predeterminada es la siguiente (se distinguen mayúsculas de minúsculas).

Nombre de usuario de inicio de sesión: Admin

Contr. in. ses.: Admin

- 7 Haga clic en [Guardar en archivo].

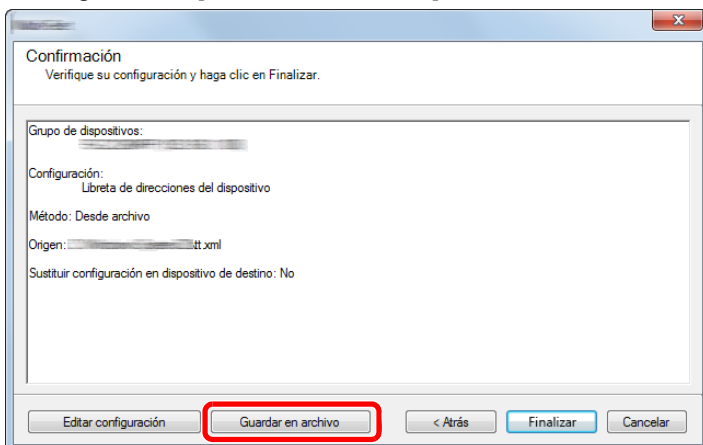

- 8 Especifique la ubicación para guardar el archivo, introduzca el nombre del archivo y haga clic en [Guardar]. En "Guardar como tipo", asegúrese de seleccionar "Archivo XML".

- 9 Después de guardar el archivo, haga clic siempre en [Cancelar] para cerrar la ventana.

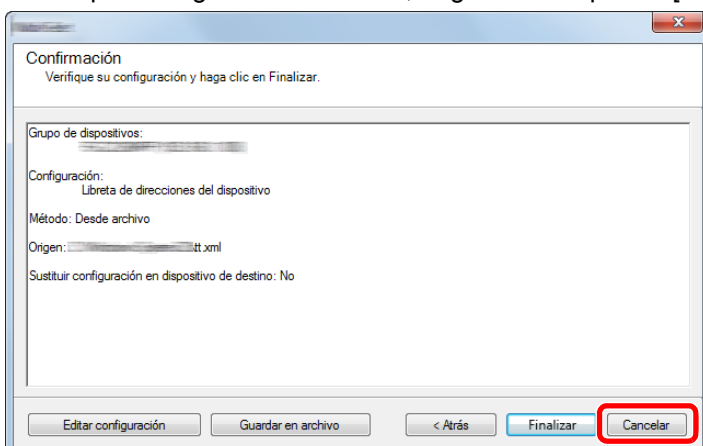

Tenga en cuenta que si selecciona [Finalizar], se escribirán los datos en la libreta de direcciones de la máquina.

## Escritura de los datos de la libreta de direcciones en la máquina

- 1 Inicie NETWORK PRINT MONITOR.
- 2 Cargue los datos de la libreta de direcciones.

1 Haga clic con el botón derecho en el nombre de modelo al que desea transferir la libreta de direcciones y seleccione [Avanzado] - [Configurar múltiples dispositivos].

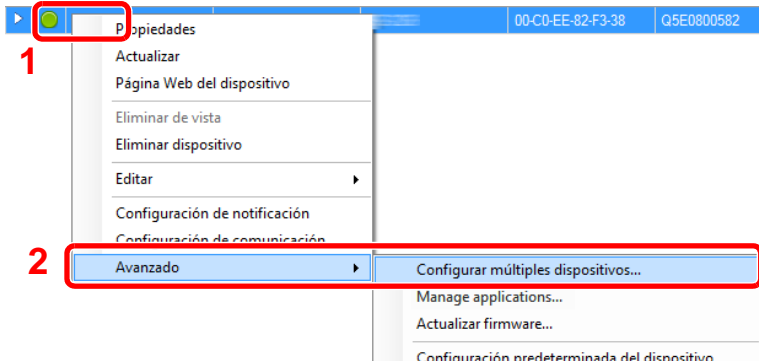

2 Seleccione [Modo personalizado] y haga clic en [Siguiente].

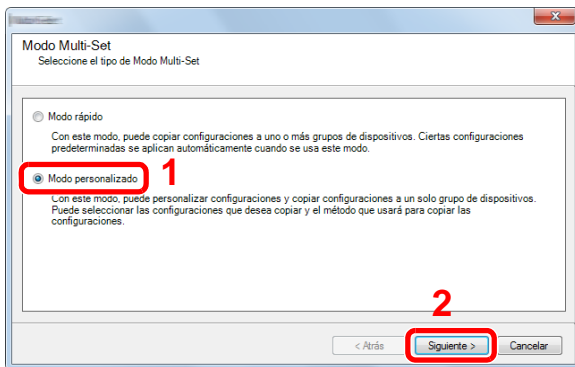

3 Seleccione el grupo de dispositivos de destino y haga clic en [Siguiente].

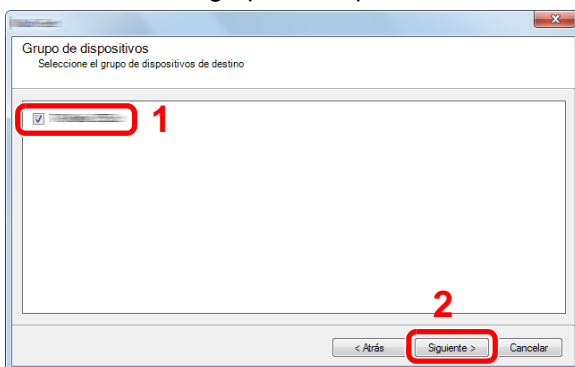

- 4 Seleccione [Libreta de direcciones del dispositivo] y haga clic en [Siguiente].

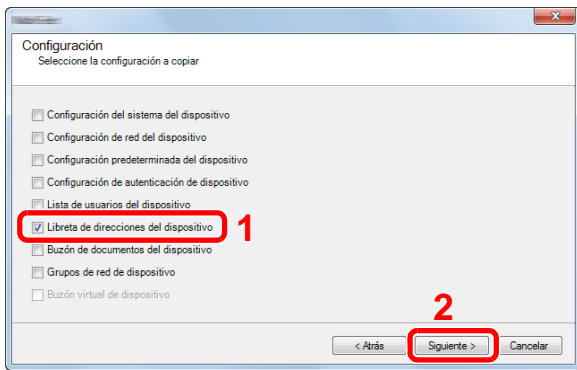

- 5 Seleccione [Crear desde archivo] y quite la marca de verificación de [Sustituir configuración en dispositivo de destino]; haga clic en [Siguiente].

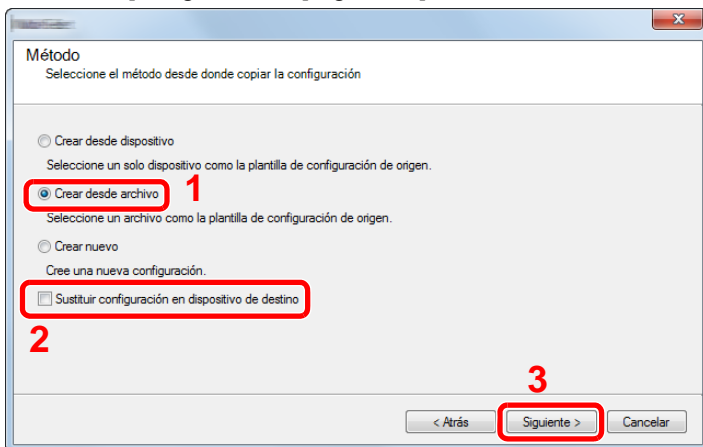

Si se activa la casilla de verificación [Sustituir configuración en dispositivo de destino], se sustituirá la libreta de direcciones de la máquina desde la entrada número 1.

- 6 Haga clic en [Explorar] y seleccione el archivo de copia de seguridad de la libreta de direcciones; a continuación, haga clic en [Siguiente].

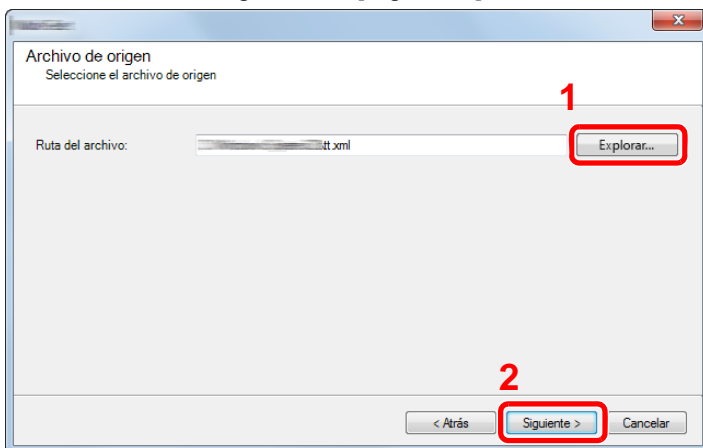

7 Haga clic en [Finalizar].

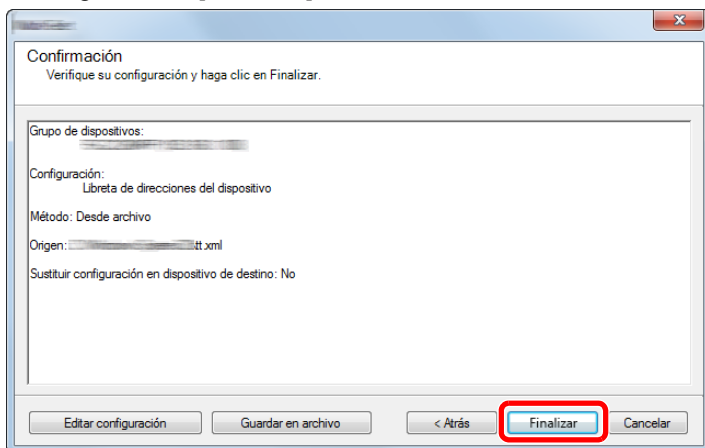

Se inicia el proceso de escritura de los datos de la libreta de direcciones.

8 Una vez finalizado el proceso de escritura, haga clic en [Cerrar].

# Aplicación

La funcionalidad de la máquina se puede ampliar si se instalan aplicaciones.

Hay disponibles aplicaciones que le ayudan a que el trabajo diario sea más eficiente, como una función de escaneo y una función de autenticación.

Para obtener más información, consulte al representante de ventas o distribuidor.

## Instalación de aplicaciones

Para usar aplicaciones, instale primero la aplicación que desee en la máquina y después actívela.



### NOTA

Puede instalar aplicaciones y certificados en la máquina. El número de aplicaciones que puede ejecutar puede variar según el tipo de aplicación.

El procedimiento es el siguiente:

### 1 Abra la pantalla.

Tecla [Menú Sistema/Contador] > [Aplicación] > [Aplicación].



### NOTA

Si aparece la pantalla de autenticación de usuario, introduzca el nombre de usuario y la contraseña de inicio de sesión, y seleccione [Inicio de sesión]. Para esto, necesita iniciar sesión con privilegios de administrador.

El nombre de usuario y la contraseña de inicio de sesión configurados de fábrica de forma predeterminada se indican abajo.

Nombre de usuario de inicio de sesión

P-C2480i MFP: 2400

Contraseña inicio sesión

P-C2480i MFP: 2400

### 2 Instale la aplicación.

1 Seleccione [ + ] y/o [Menú] > [Agregar].

2 Inserte la memoria extraíble que contiene la aplicación que desea instalar en la ranura de memoria USB.



### NOTA

Cuando aparezca el mensaje "Se reconoció memoria extraíble. Mostrando archivos. ¿Está seguro?", seleccione [No]. Si aparece un mensaje de confirmación en el panel de controles de la máquina, seleccione [No].

3 Seleccione la aplicación que va a instalar > [Instalar].

Puede ver información detallada sobre la aplicación seleccionada si selecciona [  ].

4 Seleccione [Sí] para ver la pantalla de memoria extraíble.

Se inicia la instalación de la aplicación. La instalación puede llevar cierto tiempo según la aplicación concreta.

Una vez finalizada la instalación, vuelve a aparecer la pantalla original.

 **NOTA**

- Para instalar otra aplicación, repita los pasos 2-3 y 2-4.
- Para extraer la memoria extraíble, seleccione [Retirar memoria] y espere a que aparezca el mensaje "La memoria extraíble puede extraerse de forma segura". A continuación, extraiga la memoria extraíble.

## Desinstalación de aplicaciones

### 1 Abra la pantalla.

Tecla [Menú Sistema/Contador] > [Aplicación] > [Aplicación].

 **NOTA**

Si aparece la pantalla de autenticación de usuario, introduzca el nombre de usuario y la contraseña de inicio de sesión, y seleccione [Inicio de sesión]. Para esto, necesita iniciar sesión con privilegios de administrador.

El nombre de usuario y la contraseña de inicio de sesión configurados de fábrica de forma predeterminada se indican abajo.

Nombre de usuario de inicio de sesión

P-C2480i MFP: 2400

Contraseña inicio sesión

P-C2480i MFP: 2400

### 2 Eliminación de una aplicación.

1 Seleccione la aplicación que desea eliminar > [🗑️].

Puede ver información detallada sobre la aplicación seleccionada si selecciona [🔍].

2 Seleccione [Sí] en la pantalla de confirmación.

# 3 Preparativos antes del uso

En este capítulo se explican los siguientes temas:

Uso del panel de controles .....	3-3
Asignación de funciones a las teclas de función .....	3-4
Uso del panel de controles .....	3-6
Visualización de la pantalla de inicio .....	3-6
Pantalla Información del dispositivo .....	3-10
Tecla Funciones .....	3-10
Visualización de las teclas que no se pueden configurar .....	3-11
Uso de la tecla [Introducir] .....	3-11
Uso de la tecla [Búsqueda rápida de número] .....	3-12
Pantalla de ayuda .....	3-12
Inicio y cierre de sesión .....	3-13
Inicio de sesión .....	3-13
Inicio de sesión simple .....	3-14
Cierre de sesión (Logout) .....	3-14
Comprobación del contador .....	3-15
Carga de papel .....	3-16
Precauciones sobre la carga de papel .....	3-16
Selección de las unidades de depósito de papel .....	3-17
Carga en el depósito 1 (a 3) .....	3-18
Preparación para enviar un documento a una carpeta compartida de un PC .....	3-21
Anotación del nombre del equipo y nombre completo del equipo .....	3-21
Anotación del nombre de usuario y nombre de dominio .....	3-22
Configuración de los permisos de acceso a la carpeta compartida .....	3-22
Creación de una carpeta compartida, anotación de una carpeta compartida .....	3-23
Compartir archivos e impresoras .....	3-26
Configuración del Firewall de Windows .....	3-27
Adición de un destino .....	3-31
Adición de un destino (Libreta de direcciones) .....	3-31
Cambio de un destino de la libreta de direcciones .....	3-35
Eliminación de un destino de la libreta de direcciones .....	3-36
Asignación de un destino a una tecla de un toque .....	3-36
Edición de teclas de un toque .....	3-38
Eliminación de un destino de una tecla de un toque .....	3-38
Uso de Embedded Web Server RX para agregar destinos a la libreta de direcciones .....	3-39
Rellamada a funciones usadas con frecuencia (Favoritos) .....	3-40
Adición a favoritos en el modo de asistente .....	3-41
Adición a favoritos en el modo de programa .....	3-42
Ejecución de favoritos en el modo de asistente .....	3-43
Ejecución de favoritos en el modo de programa .....	3-44
Edición de favoritos .....	3-44
Eliminación de favoritos .....	3-44
Registro de accesos rápidos (configuración de copia, envío y buzón de documentos) .....	3-45
Cómo agregar accesos rápidos .....	3-45
Edición de accesos rápidos .....	3-46
Eliminación de accesos rápidos .....	3-46



Uso de buzones de documentos .....	3-47
¿Qué es el buzón personalizado? .....	3-47
¿Qué es el buzón de trabajos? .....	3-47
¿Qué es el buzón de memoria extraíble? .....	3-48
El buzón de código F, el buzón de sondeo y el buzón de recepción a memoria de FAX sirven para almacenar datos de FAX. ....	3-48
Uso de las operaciones de la máquina para crear un nuevo buzón personalizado .....	3-48
Uso de Embedded Web Server RX para crear un nuevo buzón personalizado .....	3-50
Edite el buzón personalizado. ....	3-51
Eliminación de un buzón personalizado .....	3-52

# Uso del panel de controles

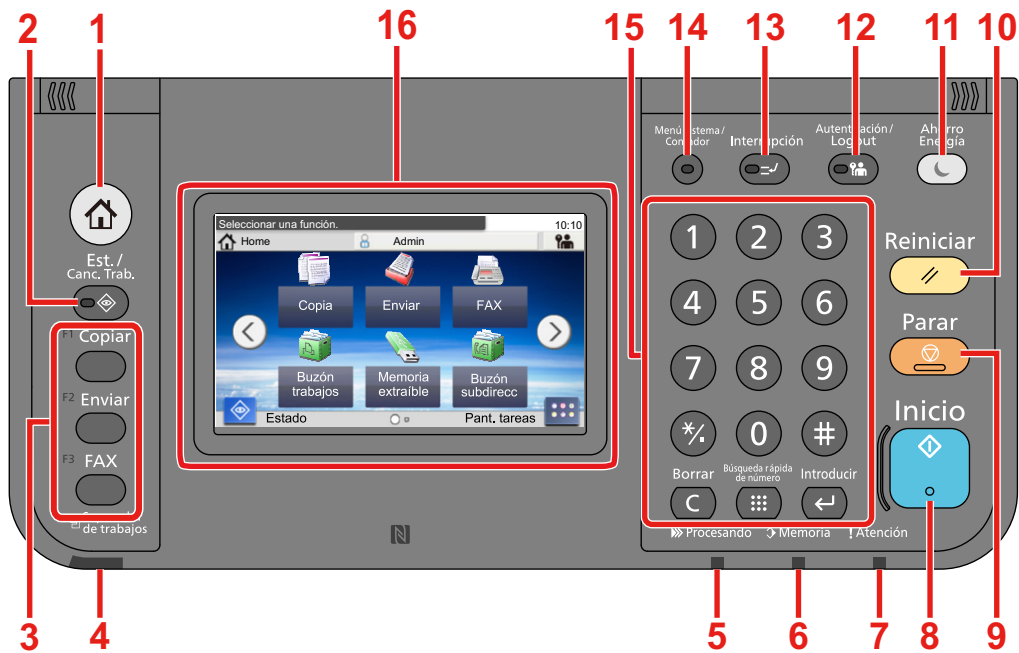

- 1 Tecla [Inicio]: Abre la pantalla de inicio.
- 2 Tecla [Est./Canc. Trab.]: Muestra la pantalla Estado/Cancelación de trabajo.
- 3 Tecla de función: Estas teclas habilitan varias funciones y aplicaciones, incluida la copia y el escaneado, que se van a registrar.  
➔ Asignación de funciones a las teclas de función
- 4 Indicador [Separador de trabajos]: Se enciende cuando hay papel en la bandeja del separador de trabajos.
- 5 Indicador [Procesando]: Parpadea durante la impresión o el envío/recepción.
- 6 Indicador [Memoria]: Parpadea mientras la máquina está accediendo al disco duro, a la memoria de fax o a la memoria USB (de propósito general).
- 7 Indicador [Atención]: Se enciende o parpadea cuando se produce un error y se detiene un trabajo.
- 8 Tecla [Inicio]: Inicia operaciones de copia y escaneado y procesamiento de operaciones de configuración.
- 9 Tecla [Parar]: Cancela o pone en pausa un trabajo en curso.
- 10 Tecla [Reiniciar]: Restablece los valores predeterminados.
- 11 Tecla [Ahorro Energía]: Activa el modo de reposo en la máquina. En caso de estar en reposo, la máquina sale de este modo.
- 12 Tecla [Autenticación/Logout]: Autentica el cambio de usuario y sale de la operación del usuario actual (por ejemplo, cierre de sesión o logout).
- 13 Tecla [Interrupción]: Muestra la pantalla de interrupción de copia.
- 14 Tecla [Menú Sistema/Contador]: Abre la pantalla Menú Sistema.
- 15 Teclas del [Teclado numérico]: Teclas numéricas. Permiten introducir números y símbolos.
- 16 Panel digital: Muestra botones para establecer la configuración de la máquina.

# Asignación de funciones a las teclas de función

Estas teclas permiten registrar varias funciones y aplicaciones, incluida la copia y el escaneado. Puede asignar una función o una aplicación a una tecla de función para acceder fácilmente a la pantalla correspondiente.

La máquina tiene asignadas las siguientes funciones, pero se pueden cambiar y se pueden registrar otras funciones.

- [F1] (Tecla de función 1): Copia
- [F2] (Tecla de función 2): Enviar
- [F3] (Tecla de función 3): FAX (opción)

## 1 Abra la pantalla.

Tecla [Menú Sistema/Contador] > [Configuración común] > [Asignación de tecla de función].



### NOTA

Si aparece la pantalla de autenticación de usuario, introduzca el nombre de usuario y la contraseña de inicio de sesión, y seleccione [Inicio de sesión]. Para esto, necesita iniciar sesión con privilegios de administrador.

El nombre de usuario y la contraseña de inicio de sesión configurados de fábrica de forma predeterminada se indican abajo.

Nombre de usuario de inicio de sesión

P-C2480i MFP: 2400

Contraseña inicio sesión

P-C2480i MFP: 2400

## 2 Configure las opciones de configuración.

- 1 Seleccione la tecla de función cuya configuración desea cambiar.

## 2 Seleccione la función que desea asignar a la tecla.

Función	Descripción	Página de referencia
Ninguna	Ninguna función asignada.	-
Copia	Abre la pantalla de copia.	<a href="#">5-12</a>
Enviar	Abre la pantalla de envío.	<a href="#">5-14</a>
Servidor de FAX <sup>*1</sup>	Muestra la pantalla de servidor de FAX.	<a href="#">5-24</a>
FAX <sup>*1</sup>	Abre la pantalla de FAX.	Guía de uso de FAX
Buzón personalizado <sup>*2</sup>	Abre la pantalla Buzón personalizado.	<a href="#">3-47</a>
Buzón trabajos	Abre la pantalla Buzón trabajos.	<a href="#">5-41</a>
Memoria extraíble	Abre la pantalla Memoria extraíble.	<a href="#">5-48</a>
Buzón subdirecc. <sup>*1</sup>	Abre la pantalla Buzón subdirecc.	Guía de uso de FAX
Buzón de sondeo <sup>*1</sup>	Uso del buzón de sondeo.	Guía de uso de FAX
Enviarme (e-mail) <sup>*3</sup>	Abre la pantalla de envío. La dirección de e-mail del usuario con la sesión iniciada se configura como el destino.	<a href="#">5-23</a>
Buzón de RX de memoria de FAX <sup>*1</sup>	Abre la pantalla Buzón de RX de memoria de FAX.	Embedded Web Server RX User Guide
Favoritos	Llama al programa registrado.	<a href="#">3-40</a>
Nombre de la aplicación	Abre las aplicaciones seleccionadas.	<a href="#">2-56</a>

\*1 Solo se muestra cuando está instalada la función de fax opcional.

\*2 Solo se muestra cuando está instalado un SSD opcional.

\*3 Se muestra cuando está activada la administración de inicio de sesión de usuario.

# Uso del panel de controles

## Visualización de la pantalla de inicio

Esta pantalla aparece cuando se selecciona la tecla [Inicio] en el panel de controles. Cuando se selecciona un icono, aparece la pantalla correspondiente.

Puede cambiar los iconos que se muestran en la pantalla de inicio, así como su fondo.

► [Edición de la pantalla de inicio \(3-7\)](#)

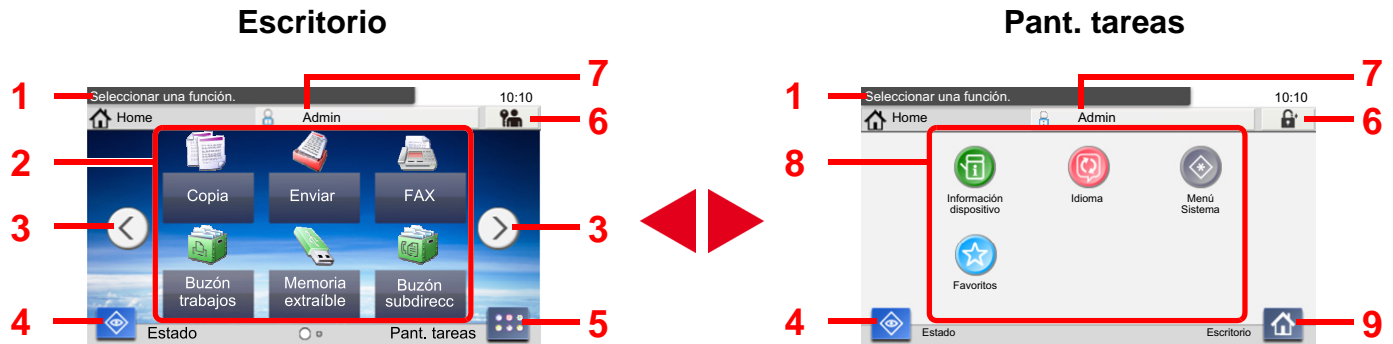

\*La apariencia puede ser diferente de la pantalla actual, en función de la configuración y de cómo estén configuradas las opciones.

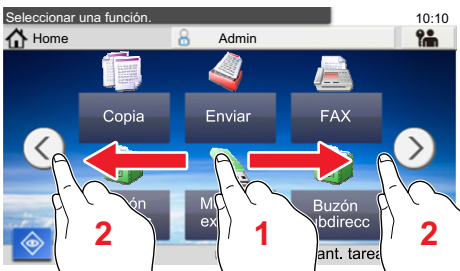
Nro tbjo	Elemento	Descripción
1	Mensaje	Muestra el mensaje en función del estado.
2	Escritorio	Muestra las funciones. También se muestran las funciones registradas en los favoritos. Los iconos que no se muestran en la primera página aparecerán cuando se cambie de página.
3	Teclas para cambiar de pantalla	Use estos botones para cambiar entre las páginas del escritorio. Se muestran cuando hay varias páginas. <b>NOTA</b> También puede cambiar de vista si toca la pantalla y mueve el dedo lateralmente (pasándolo). 
4	[Estado]	Abre la pantalla de estado. Si se produce un error, aparecerá el icono "!". Cuando se soluciona el error, se vuelve a la pantalla normal.
5	[Pant. tareas]	Abre la pantalla de tareas.
6	[Logout]	Cierre de sesión (Logout). Se muestra cuando está activada la administración de inicio de sesión de usuario.
7	Nombre de usuario de inicio de sesión	Muestra el nombre del usuario que ha iniciado sesión. Se muestra cuando está activada la administración de inicio de sesión de usuario. Al seleccionar el "Nombre de usuario de inicio de sesión", aparece la información del usuario que ha iniciado sesión.
8	Pant. tareas	Muestra los iconos de tareas.
9	[Escritorio]	Muestra el Escritorio.

## Edición de la pantalla de inicio

Puede cambiar el fondo de la pantalla de inicio, así como los iconos que se muestran.

### 1 Abra la pantalla.

Tecla [Menú Sistema/Contador] > [Inicio].

#### NOTA

Si se ha activado la administración de inicio de sesión de usuario, solo puede cambiar los valores si inicia la sesión con privilegios de administrador.

El nombre de usuario y la contraseña de inicio de sesión configurados de fábrica de forma predeterminada se indican abajo.

Nombre de usuario de inicio de sesión

P-C2480i MFP: 2400

Contraseña inicio sesión

P-C2480i MFP: 2400

### 2 Configure las opciones de configuración.

Se puede establecer la configuración de abajo.

Elemento	Descripción
<b>Personalizar escritorio</b>	Especifique los iconos de función que se muestran en el escritorio.* <sup>1</sup> Seleccione [ + ] para abrir la pantalla de selección de la función que mostrar. Seleccione la función que desea mostrar y pulse [Aceptar]. Seleccione un icono y después [Anterior] o [Después] para cambiar la posición de visualización del icono seleccionado en el escritorio. Para eliminar un icono del escritorio, selecciónelo y después seleccione [  ].
<b>Personalizar barra de tareas</b>	Especifique los iconos de tarea que se muestran en la barra de tareas.* <sup>2</sup>
<b>Configuración de pantalla de tareas</b>	Esta opción especifica la función mostrada en la parte inferior izquierda de la pantalla de inicio y los iconos de tarea mostrados en la pantalla de tareas.* <sup>2</sup>
<b>Fondo de escritorio</b>	Configure el fondo de escritorio de la pantalla de inicio. Valor: Imágenes 1 a 8

\*1 Muestra un máximo de 61 iconos de función, incluidas las aplicaciones instaladas y las funciones que se pueden usar cuando hay instaladas opciones.

\*2 El número máximo de iconos de tarea que se pueden mostrar se indica abajo.  
 P-C2480i MFP:6

## Funciones disponibles que se muestran en el escritorio

Función	Icono	Descripción	Página de referencia
Copia <sup>*1</sup>		Abre la pantalla de copia.	<a href="#">5-12</a>
Enviar <sup>*1</sup>		Abre la pantalla de envío.	<a href="#">5-14</a>
Servidor de FAX		Muestra la pantalla de servidor de FAX.	<a href="#">5-24</a>
FAX <sup>*2</sup>		Abre la pantalla de FAX.	Guía de uso de FAX
Buzón personalizado <sup>*3</sup>		Abre la pantalla Buzón personalizado.	<a href="#">3-47</a>
Buzón trabajos <sup>*1</sup>		Abre la pantalla de buzón de trabajos.	<a href="#">3-47</a>
Memoria extraíble <sup>*1</sup>		Abre la pantalla Memoria extraíble.	<a href="#">3-48</a>
Buzón de sondeo <sup>*2</sup>		Muestra el buzón de sondeo.	Guía de uso de FAX
Buzón de RX de memoria de FAX <sup>*2</sup>		Abre la pantalla Buzón de RX de memoria de FAX.	Guía de uso de FAX
Enviarme (e-mail) <sup>*4</sup>		Abre la pantalla de envío. La dirección de e-mail del usuario con la sesión iniciada se configura como el destino.	<a href="#">5-23</a>
Enviarme desde buzón (e-mail) <sup>*3*4</sup>		Abre la pantalla Buzón personalizado. La dirección de e-mail del usuario con la sesión iniciada se configura como el destino.	<a href="#">5-39</a>
Favoritos		Llama al programa registrado. El icono cambiará según la función del programa.	<a href="#">3-40</a>
Nombre de la aplicación <sup>*5</sup>		Muestra las aplicaciones seleccionadas.	<a href="#">2-56</a>

\*1 Se selecciona en el momento del envío desde fábrica.









\*2 Solo se muestra cuando está instalada la función de fax opcional.

\*3 Solo se muestra cuando está instalado un SSD opcional.

\*4 Se muestra cuando está activada la administración de inicio de sesión de usuario.

\*5 Aparece el icono de la aplicación.

### Funciones disponibles que se muestran en la pantalla de tareas

Función	Icono	Descripción	Página de referencia
<b>Estado/Cancelación de trabajo</b>		Abre la pantalla de estado. Si se produce un error, aparecerá el icono "!". Cuando se soluciona el error, se vuelve a la pantalla normal.	-
<b>Información del dispositivo</b>		Abre la pantalla Información del dispositivo. Le permite comprobar la información del sistema y de la red, así como las opciones que se usan.	<a href="#">3-10</a>
<b>Idioma</b>		Muestra la pantalla de configuración de idioma en el Menú Sistema.	<a href="#">8-4</a>
<b>Config. de papel</b>		Aparece la pantalla de configuración de papel.	<a href="#">8-9</a>
<b>Wi-Fi Direct</b>		Configura Wi-Fi Direct y muestra una lista de información sobre las máquinas que pueden usar la red.	<a href="#">2-20</a>
<b>Menú Sistema</b>		Abre la pantalla Menú Sistema.	<a href="#">8-1</a>
<b>Favoritos</b>		Muestra una lista de favoritos.	<a href="#">3-40</a>
<b>Reg. FAX sal.*<sup>1</sup></b>		Muestra la pantalla Reg. FAX sal.	Guía de uso de FAX
<b>Reg. FAX entr.*<sup>1</sup></b>		Muestra la pantalla Reg. FAX entr.	Guía de uso de FAX

\*1 Solo se muestra cuando está instalada la función de fax opcional.



## Pantalla Información del dispositivo

Muestra la información del dispositivo. Le permite comprobar la información del sistema y de la red, así como las opciones que se usan.

### 1 Abre la pantalla Información del dispositivo.

Tecla [Inicio] > [Pant. tareas] > [Información del dispositivo].

### 2 Compruebe la información del dispositivo.

Ficha	Visualización
Identificación/red alámbrica	Permite revisar la información de ID, como el nombre de modelo, número de serie, nombre de host y ubicación, y dirección IP.
Wi-Fi <sup>*1</sup>	Permite revisar la información de ID, como el nombre de modelo, número de serie, nombre de host y ubicación, y dirección IP.
FAX <sup>*2</sup>	Permite comprobar el número de fax local, el nombre de fax local, el ID de fax local y otra información de fax.
Versión de software/capacidad	Permite comprobar la versión de software y el rendimiento.
Opción	Permite comprobar la información de las opciones que se usan.

\*1 Solo aparece cuando está instalado el Kit de interfaz de red inalámbrica.

El Kit de interfaz de red inalámbrica es un componente opcional en algunos modelos. Póngase en contacto con el distribuidor o con el servicio técnico o de ventas para más información.

➔ [IB-36 <Kit de interfaz de red inalámbrica> \(12-3\)](#)

\*2 Solo se muestra cuando está instalada la función de fax opcional.

## Tecla Funciones

### 1 Esta pantalla aparece cuando se selecciona el icono Funciones.



1 Aparece la función.



2 Al seleccionar [Funciones] se muestran otras funciones.

3 Utilice [^] o [v] para desplazarse.



## Visualización de las teclas que no se pueden configurar

Las teclas de las funciones que no se pueden usar porque existen restricciones de combinación de funciones o no hay instaladas opciones están en estado no seleccionable.

Normal	Atenuada
	 <p data-bbox="710 667 1214 725">En los siguientes casos, la tecla está atenuada y no se puede seleccionar.</p> <ul data-bbox="710 734 1182 831" style="list-style-type: none"> <li>• No se puede utilizar en combinación con una función que ya está seleccionada.</li> <li>• Uso prohibido por control de usuario.</li> </ul>

### NOTA

Si una tecla que desea usar está atenuada, es posible que la configuración del usuario anterior siga teniendo efecto. En este caso, seleccione la tecla [Reiniciar] y vuelva a intentarlo.

Si la tecla sigue estando atenuada después de pulsar la tecla [Reiniciar], es posible que tenga prohibido el uso de la función por el control de usuario. Compruebe la situación con el administrador de la máquina.

## Uso de la tecla [Introducir]

La tecla [Introducir] cumple la misma función que la tecla con la marca Introducir (←), como la tecla [Aceptar←] y la tecla [Cerrar←].



## Uso de la tecla [Búsqueda rápida de número]

La tecla [Búsqueda rápida de número] efectúa la misma acción que el botón [Número] del panel digital. Puede usarla para especificar la marcación rápida directa de un destino de transmisión con las [Teclas #].

Para obtener más información sobre la marcación rápida, consulte:

➔ [Comprobación y edición de los destinos \(5-30\)](#)

Búsqueda rápida de número

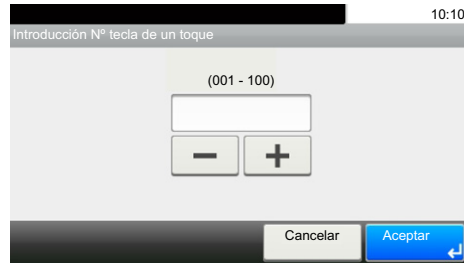
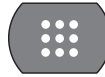

## Pantalla de ayuda

Si tiene problemas con el uso de la máquina, puede revisar cómo utilizarla con el panel digital.

Cuando aparece [?] (ayuda) en el panel digital, puede mostrar la pantalla de ayuda tocando [?] (ayuda). La pantalla de ayuda contiene explicaciones de las funciones y cómo utilizarlas.

### 1 Abra la pantalla Selección de papel.

➔ [\[Selección de papel\] \(6-5\)](#)

### 2 Muestra la pantalla de ayuda.

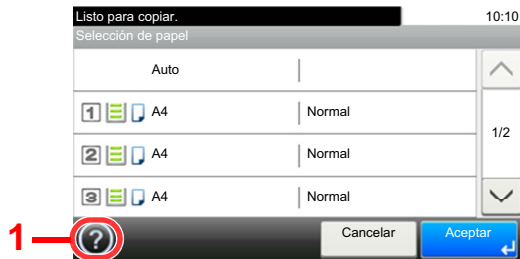

- 1 Muestra el título de la ayuda.
- 2 Muestra información sobre las funciones y el funcionamiento de la máquina.
- 3 Cierra la pantalla de ayuda y vuelve a la pantalla original.
- 4 Permite desplazarse hacia arriba y hacia abajo cuando no se puede mostrar todo el texto de la ayuda en una sola pantalla.

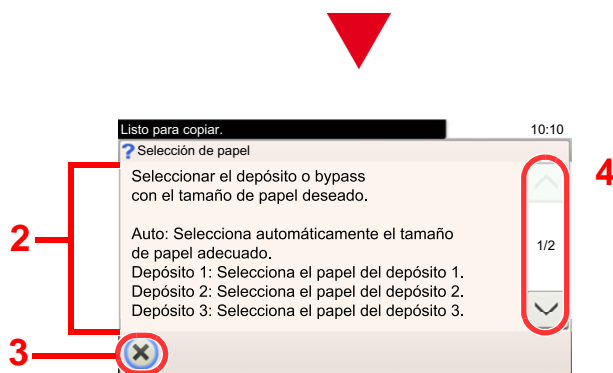

# Inicio y cierre de sesión

Si está configurando una función que requiere derechos de administrador o está habilitada la administración de inicio de sesión de usuario, debe introducir el nombre de usuario y la contraseña de inicio de sesión.

## **NOTA**

El nombre de usuario y la contraseña de inicio de sesión configurados de fábrica de forma predeterminada se indican abajo.

Nombre de usuario de inicio de sesión

P-C2480i MFP: 2400

Contraseña inicio sesión

P-C2480i MFP: 2400

No podrá iniciar sesión en la máquina si olvida el nombre de usuario o la contraseña de inicio de sesión. En este caso, inicie sesión con privilegios de administrador y cambie el nombre de usuario o la contraseña de inicio de sesión.

## Inicio de sesión

### 1 Introduzca el nombre de usuario y la contraseña de inicio de sesión para iniciar sesión.

- 1 Si aparece esta pantalla durante las operaciones, seleccione [Teclado] en "Nombre de usuario de inicio de sesión" para introducir el nombre de usuario de inicio de sesión.

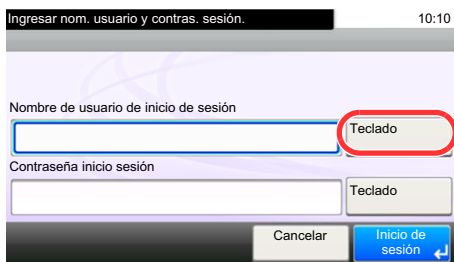

La imagen muestra una pantalla de inicio de sesión con el título "Ingresar nom. usuario y contras. sesión." y la hora "10:10". Hay un campo de texto para "Nombre de usuario de inicio de sesión" con un botón "Teclado" a su derecha. Debajo hay un campo de texto para "Contraseña inicio sesión" con un botón "Teclado" a su derecha. En la parte inferior hay un botón "Cancelar" y un botón "Inicio de sesión" con una flecha hacia abajo.

➔ [Método de introducción de caracteres \(12-10\)](#)

- 2 [Contraseña inicio sesión] > Introduzca la contraseña de inicio de sesión > [Aceptar].

## **NOTA**

Si se selecciona [Autenticación de red] como método de autenticación del usuario, se mostrarán los destinos de autenticación y podrá elegir [Local] o [Red] como destino de autenticación.

Para la autenticación con tarjeta ID, seleccione [In. ses tarj. ID].

### 2 Seleccione [Inicio de sesión].

## Inicio de sesión simple



Si aparece esta pantalla durante las operaciones, seleccione un usuario e inicie sesión.

### **NOTA**

Si se requiere una contraseña de usuario, aparecerá una pantalla de entrada.

➔ [Activación del inicio de sesión simple \(9-26\)](#)

## Cierre de sesión (Logout)



Para cerrar la sesión de la máquina, seleccione la tecla [Autenticación/Logout] para volver a la pantalla de introducción del nombre de usuario y la contraseña de inicio de sesión.

En las siguientes circunstancias, se ejecuta automáticamente el cierre de sesión de los usuarios:

- Cuando la máquina entra en el modo de reposo
- Cuando se activa la función de restablecimiento de panel automático

# Comprobación del contador

## Compruebe el número de hojas impresas y escaneadas.

- 1 Abra la pantalla.  
[Menú Sistema/Contador] > [Contador].
- 2 Seleccione [Páginas impresas] > [Páginas escaneadas] para comprobar el contador.

## Consulte la cobertura de impresión.

- 1 Compruebe la pantalla.  
[Menú Sistema/Contador] > [Contador] > [Páginas impresas] > [Cobertura de impresión].
- 2 Se muestran los datos de la opción seleccionada [Última pág.] o [Último trabajo].  
[Última pág.]: Muestra los datos de la última página impresa.  
[Último trabajo]: Muestra los datos del último trabajo impreso.



### NOTA

El volumen de impresión calculado según la información indicada en los datos de cobertura de impresión no coincidirá con el volumen impreso real. El volumen de impresión real varía según el uso (contenido de impresión, frecuencia de impresión continua, etc.) y los factores medioambientales (temperatura y humedad).

## Carga de papel

Cargue papel en los depósitos.

### Precauciones sobre la carga de papel

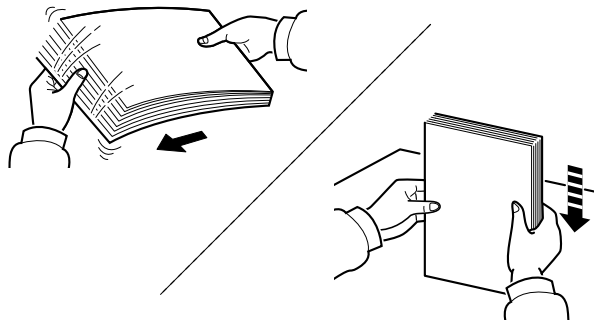

Ventile el papel y, a continuación, golpee ligeramente los bordes del mismo sobre una superficie lisa.

Además, tenga en cuenta lo siguiente:

- Si el papel está curvado o doblado, alíselo antes de cargarlo. El papel curvado o doblado puede causar atascos.
- Una vez abierto, el papel no debe quedar expuesto a condiciones de humedad demasiado altas, ya que la humedad podría ocasionar problemas. Después de cargar papel en el bypass o en los depósitos, vuelva a colocar el papel restante en la bolsa de almacenamiento y ciérrela.
- Si el papel se deja en el depósito durante mucho tiempo, se podría decolorar debido al calor emitido por el calentador del depósito.
- Si no va a utilizar la máquina durante un período prolongado, saque el papel de los depósitos y guárdelo en la bolsa de almacenamiento para protegerlo de la humedad.

#### ✔ IMPORTANTE

**Si realiza copias en papel usado (papel que ya ha utilizado para imprimir), no emplee hojas de papel grapadas ni unidas con un clip. Esto podría dañar la máquina o degradar la calidad de la imagen.**

#### 📌 NOTA

Si utiliza papel especial, como membretes, papel con perforaciones o papel preimpreso con logotipos o el nombre de la empresa, consulte:

➔ [Papel \(12-13\)](#)

## Selección de las unidades de depósito de papel

Seleccione las unidades de depósito de papel según el tamaño y el tipo de papel.

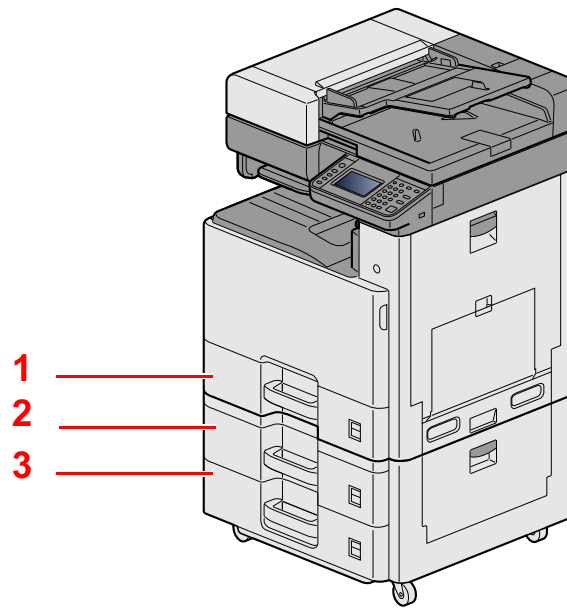

Nro.	Nombre	Tamaño de papel	Tipo de papel	Capacidad	Página
1	Depósito 1	A3, A4-R, A4, A5-R, B4, B5-R, B5, Ledger, Letter-R, Letter, Legal, Statement-R, Folio, 216mm×340mm, Oficio II, 8K, 16KR, 16K	Normal, Preimpreso, Bond, Reciclado, Pergamino, Rugoso, Membrete, Color, Perforado, Grueso, Alta calidad, Personaliz 1 a 8	500 hojas (80 g/m <sup>2</sup> )	<a href="#">Carga en el depósito 1 (a 3) (3-18)</a>
2	Depósito 2				
3	Depósito 3				

### NOTA

- El número de hojas que se pueden colocar varía según el entorno y el tipo de papel.
- No use papel para impresoras de inyección de tinta ni papel con un tratamiento especial de la superficie. (Este tipo de papel puede causar atascos u otros problemas.)
- Para una impresión en color de mayor calidad, use papel especial para impresión en color.



## Carga en el depósito 1 (a 3)

- 1 Saque el depósito totalmente de la máquina.

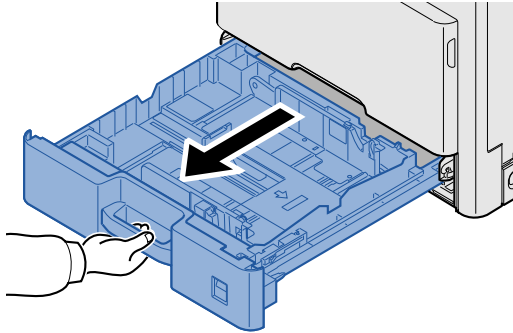

### NOTA

No extraiga más de un depósito a la vez.

- 2 Ajuste la guía de ajuste de la longitud del papel al tamaño de papel necesario.

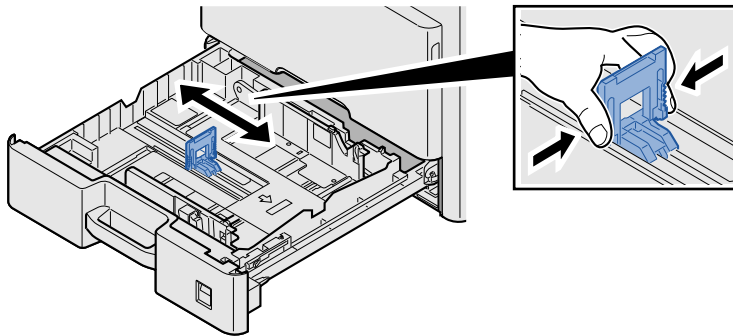

### NOTA

Para usar papel 11x17" (Ledger), desplace la guía de ajuste de la longitud del papel totalmente a la izquierda e inclínala.

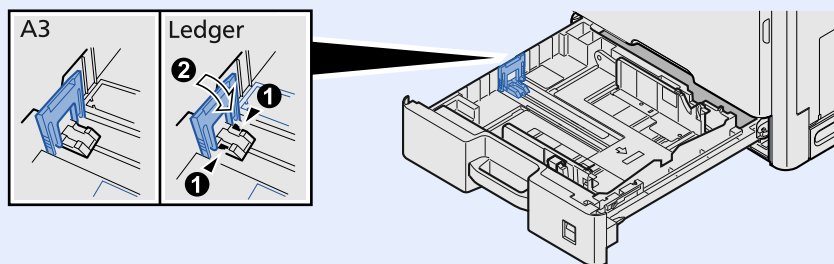

- 3 Ajuste la posición de las guías de ajuste de la anchura del papel que se encuentran en los lados izquierdo y derecho del depósito.

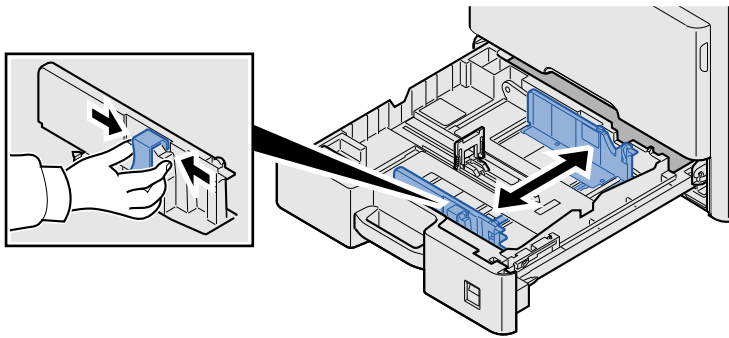

- 4 Cargue papel.

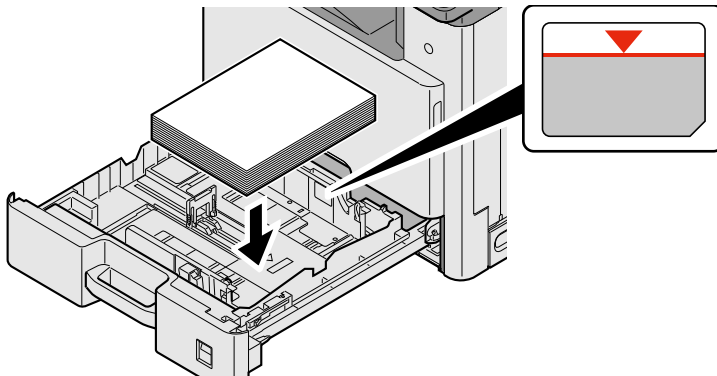

✓ **IMPORTANTE**

- Cargue el papel con la cara que desea imprimir hacia arriba.
- Cuando saque papel nuevo de su envoltorio, airéelo antes de colocarlo en el bypass.
- ➔ [Precauciones sobre la carga de papel \(3-16\)](#)
- Antes de cargar el papel, compruebe que no esté curvado ni doblado. El papel curvado o doblado puede causar atascos.
- Compruebe que el papel cargado no sobrepasa el indicador de nivel.
- Si el papel se coloca sin ajustar las guías de ajuste de la longitud y de la anchura del papel, el papel puede torcerse o atascarse.

- 5 Asegúrese de que las guías de longitud y anchura del papel están bien encajadas contra el papel.

Si hay una separación, reajuste las guías para que queden ajustadas al papel.

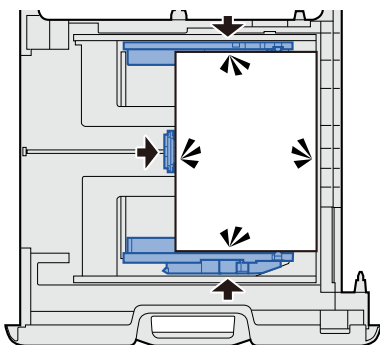

## 6 Inserte hojas del tamaño de papel apropiado.

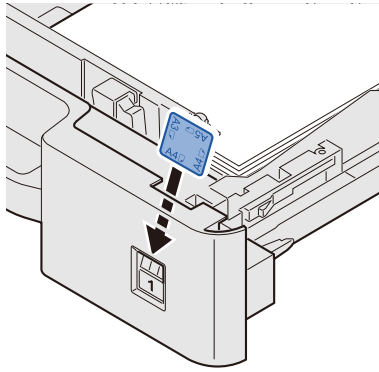

## 7 Vuelva a introducir el depósito suavemente.

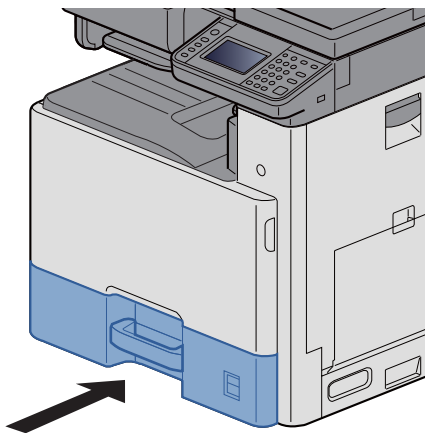

## 8 Abra la pantalla.

Tecla [Menú Sistema/Contador] > [Configuración de depósito/bypass] > [Depósito 1].

## 9 Configure las opciones de configuración.

Seleccione el tamaño y el tipo de papel.

➔ [\[Depósito 1 \(a 3\)\] \(8-9\)](#)

### **NOTA**

- Si necesita una etiqueta de los tamaños, póngase en contacto con el distribuidor, el equipo de ventas o el servicio técnico.
- El tamaño de papel se puede detectar automáticamente. Consulte:

➔ [\[Selección de papel\] \(6-5\)](#)

➔ [\[Depósito 1 \(a 3\)\] \(8-9\)](#)

# Preparación para enviar un documento a una carpeta compartida de un PC

Compruebe la información que se debe configurar en la máquina y cree una carpeta para recibir el documento en el PC. En la siguiente explicación se usan pantallas de Windows 8.1. Los detalles de las pantallas variarán si se usan otras versiones de Windows.



## NOTA

Inicie sesión en Windows con privilegios de administrador.

## Anotación del nombre del equipo y nombre completo del equipo

Comprobación del nombre del equipo y nombre completo del equipo.

### 1 Abra la pantalla.

En la pantalla de inicio, haga clic con el botón secundario en [PC] y seleccione [Propiedades]. O bien, haga clic con el botón secundario en el icono Ventana y seleccione [Sistema].



## NOTA

- En Windows Vista: Botón [Inicio] de Windows > Haga clic con el botón secundario en [Equipo] > [Propiedades].
- En Windows 7: Botón [Inicio] de Windows > [Equipo] > [Propiedades] > [Propiedades del sistema].
- En Windows 8, seleccione el escritorio en la pantalla Inicio, haga clic con el botón secundario en [Equipo] desde [Bibliotecas] en Escritorio y seleccione [Propiedades] para ver la pantalla "Propiedades del sistema".
- En Windows 10, haga con el botón secundario en el botón [Inicio] de Windows y después seleccione [Sistema].

### 2 Compruebe el estado.

Configuración de nombre, dominio y grupo de trabajo del equipo

Nombre de equipo:	PC001	Cambiar configuración
Nombre completo de equipo:	PC001.abcdnet.com	
Descripción del equipo:		
Dominio:	abcdnet.com	

Compruebe el nombre del equipo y nombre completo del equipo.

Ejemplo de pantalla:

Nombre de equipo: PC001

Nombre completo del equipo: PC001.abcdnet.com

Después de comprobar el nombre del equipo, haga clic en el botón [Cerrar] para cerrar la pantalla "Propiedades del sistema".

## Anotación del nombre de usuario y nombre de dominio

Compruebe el nombre de dominio y el nombre de usuario para iniciar sesión en Windows.

### 1 Abra la pantalla.

En Accesos en Escritorio, haga clic en [Buscar] e introduzca "Símbolo del sistema" en el cuadro de búsqueda. En la lista de resultados de búsqueda, seleccione [Símbolo del sistema].

Aparece la ventana Símbolo del sistema.



#### NOTA

- En Windows Vista o Windows 7: Botón [Inicio] de Windows > [Todos los programas] (o [Programas]) > [Accesorios] > [Símbolo del sistema].
- En Windows 10, haga con el botón secundario en el botón [Inicio] de Windows y después seleccione [Símbolo del sistema].

### 2 Compruebe el estado.

En la ventana Símbolo del sistema, introduzca "net config workstation" y, a continuación, pulse [Entrar].

```
Microsoft Windows [Versión 6.1.7600]
Copyright (c) 2009 Microsoft Corporation. Reservados todos los derechos.

C:\Users\james.smith>net config workstation
Nombre del equipo [redacted]
Nombre completo de equipo [redacted]
Nombre de usuario [james.smith]
Estación de trabajo activa en NetBI_Tcpip_([redacted])
Versión del programa Windows 7 Enterprise
Dominio de estación de trabajo [redacted]
Dominio de inicio de sesión [ABCDNET]
Tiempo de espera de COM (s) 0
Cuenta de envío de COM (bytes) 16
Tiempo de envío en COM (ms.) 250
Se ha completado el comando correctamente.

C:\Users\james.smith>
```

Compruebe el nombre de usuario y el nombre de dominio.

Ejemplo de pantalla:

Nombre de usuario: james.smith

Nombre de dominio: ABCDNET

## Configuración de los permisos de acceso a la carpeta compartida

Si hay un grupo de trabajo en Propiedades del sistema, configure los valores de abajo para restringir el acceso a la carpeta a un usuario o grupo específicos.

### 1 Abra la pantalla.

En Accesos en Escritorio: [Configuración] > [Panel de control] > [Apariencia y personalización] > [Opciones de carpeta].



#### NOTA

- En Windows Vista: [Inicio] > [Panel de control] > [Sistema y mantenimiento] > [Apariencia y personalización] > [Opciones de carpeta].
- En Windows 7: [Inicio] > [Panel de control] > [Apariencia y personalización] > [Opciones de carpeta].
- En Windows 10: Inicie el Explorador. > [Ver] > [Opciones] > [Opciones de carpeta].

## 2 Configure las opciones de configuración.

Después de confirmar que se muestra la ficha [Ver], desactive la casilla junto a [Usar el Asistente para compartir (recomendado)] en "Configuración avanzada".

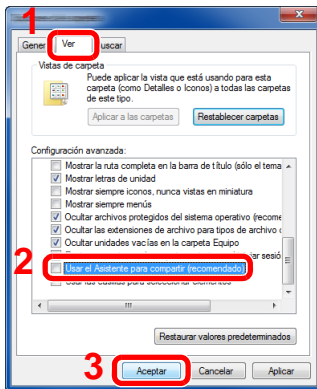

## 3 Haga clic en el botón [Aceptar].

# Creación de una carpeta compartida, anotación de una carpeta compartida

Cree una "carpeta compartida" para recibir el documento en el PC de destino.

### NOTA

Si hay un grupo de trabajo en Propiedades del sistema, configure los valores de abajo para restringir el acceso a la carpeta a un usuario o grupo específicos.

- 1 Seleccione [Configuración] en Accesos en Escritorio y, a continuación, [Panel de control] > [Apariencia y personalización] > [Opciones de carpeta].

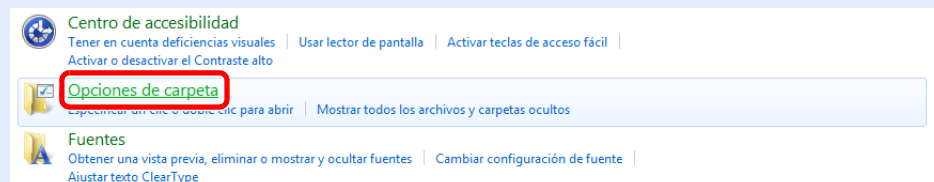

En Windows 7: [Inicio] > [Panel de control] > [Apariencia y personalización] > [Opciones de carpeta].

En Windows 10: Inicie el Explorador. > [Ver] > [Opciones] > [Opciones de carpeta].

## 2

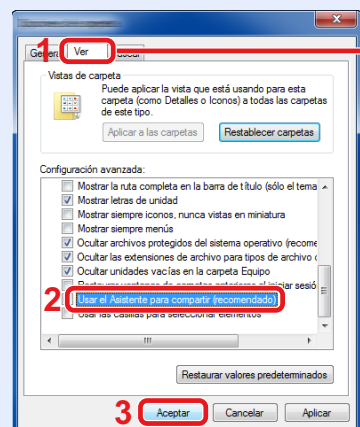

Asegúrese de que la ficha [Ver] está seleccionada.

Quite la marca de verificación de [Utilizar uso compartido simple de archivos (recomendado)] en "Configuración avanzada".

## 1 Cree una carpeta.

Cree una carpeta en el equipo.

Por ejemplo, cree una carpeta con el nombre "scannerdata" en el escritorio.

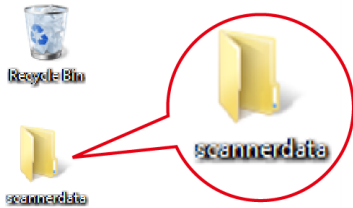

## 2 Establezca la configuración de permisos.

- 1 Haga clic con el botón derecho en la carpeta "scannerdata" y haga clic en [Compartir] y en [Uso compartido avanzado]. Haga clic en el botón [Uso compartido avanzado].

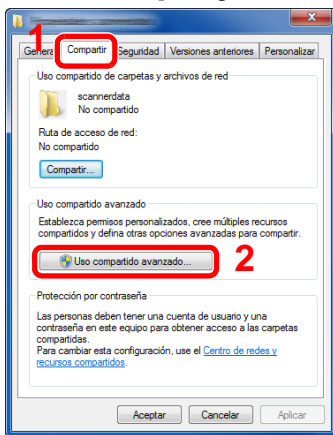

- 2 Seleccione la casilla [Compartir esta carpeta] y haga clic en el botón [Permisos].

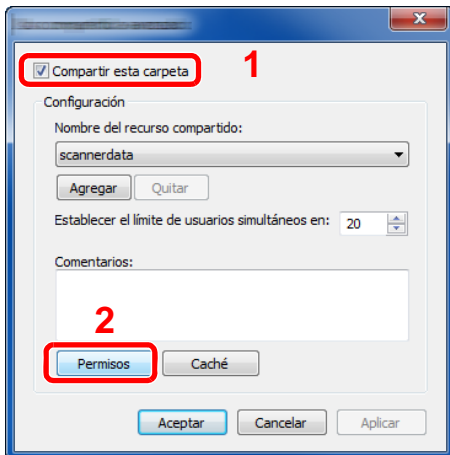

- 3 Anote el Nombre del recurso compartido.

4 Haga clic en el botón [Agregar].

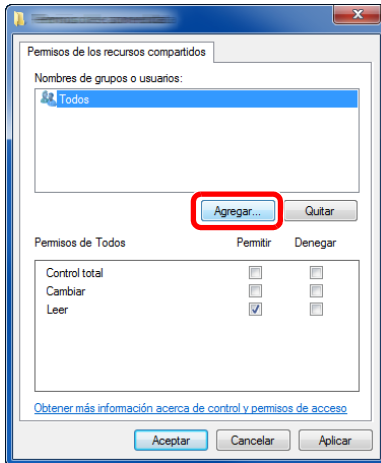

5 Especifique la ubicación.

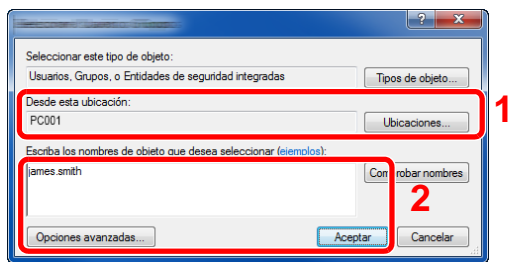

- 1 Si el nombre del equipo del que tomó nota en la página 3-20 es igual que el nombre de dominio:  
Si el nombre del equipo no se muestra en "Desde esta ubicación", haga clic en el botón [Ubicaciones], seleccione el nombre del equipo y pulse el botón [Aceptar].  
Ejemplo: PC001  
Si el nombre del equipo del que tomó nota en la página 3-20 no es igual que el nombre de dominio:  
Si el texto después del primer punto (.) en el nombre completo del equipo que anotó no aparece en "Desde esta ubicación", haga clic en el botón [Ubicaciones], seleccione el texto después del punto (.) y pulse el botón [Aceptar].  
Ejemplo: abcdnet.com

► [Anotación del nombre del equipo y nombre completo del equipo \(3-21\)](#)

- 2 Introduzca el nombre de usuario que anotó en la página en el cuadro de texto y haga clic en el botón [Aceptar].  
El nombre de usuario también se puede especificar si se hace clic en el botón [Opciones avanzadas] y se selecciona un usuario.

6 Configure el permiso de acceso para el usuario seleccionado.

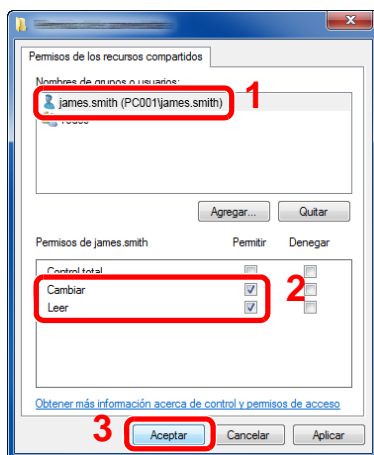

- 1 Seleccione el usuario introducido.
- 2 Active la casilla [Permitir] de los permisos "Cambiar" y "Leer".
- 3 Haga clic en el botón [Aceptar].

**NOTA**

"Todos" da permiso de compartir a todos usuarios de la red. Para fortalecer la seguridad, se recomienda seleccionar "Todos" y quitar la marca de verificación [Permitir] del permiso "Leer".



- 7 Haga clic en el botón [Aceptar] en la pantalla "Uso compartido avanzado" para cerrar la pantalla.
- 8 Compruebe los detalles configurados en la ficha [Seguridad].

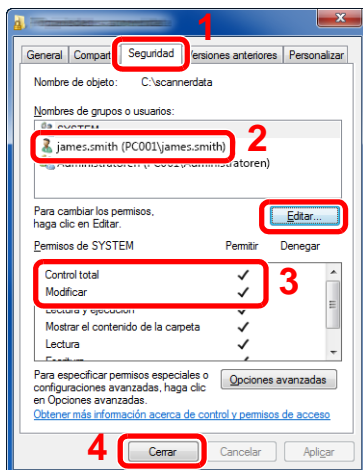

- 1 Haga clic en la ficha [Seguridad].
- 2 Seleccione el usuario introducido.
- 3 Si el usuario no aparece en "Nombres de grupos o usuarios", haga clic en el botón [Editar] para agregar el usuario de forma similar al procedimiento de configuración de valores de permiso.
- 4 Asegúrese de que la casilla [Permitir] está marcada para los permisos "Modificar" y "Lectura y ejecución".
- 5 Haga clic en el botón [Cerrar].

## Compartir archivos e impresoras



### NOTA

Inicie sesión en Windows con privilegios de administrador.

### 1 Abra la pantalla.

En Accesos en Escritorio: [Configuración] > [Panel de control] > [Sistema y seguridad] > [Permitir una aplicación a través de Firewall de Windows].



### NOTA

- En Windows XP, en el botón [Inicio] de Windows, seleccione [Panel de control], [Seguridad] y después [Activar o desactivar Windows Firewall].
- En Windows 7: Botón [Inicio] > [Panel de control] > [Sistema y seguridad] > [Permitir un programa a través del Firewall de Windows].



### NOTA

Si aparece el cuadro de diálogo Control de cuentas de usuario, haga clic en el botón [Continuar].

## 2 Active la casilla de verificación [Compartir archivos e impresoras].

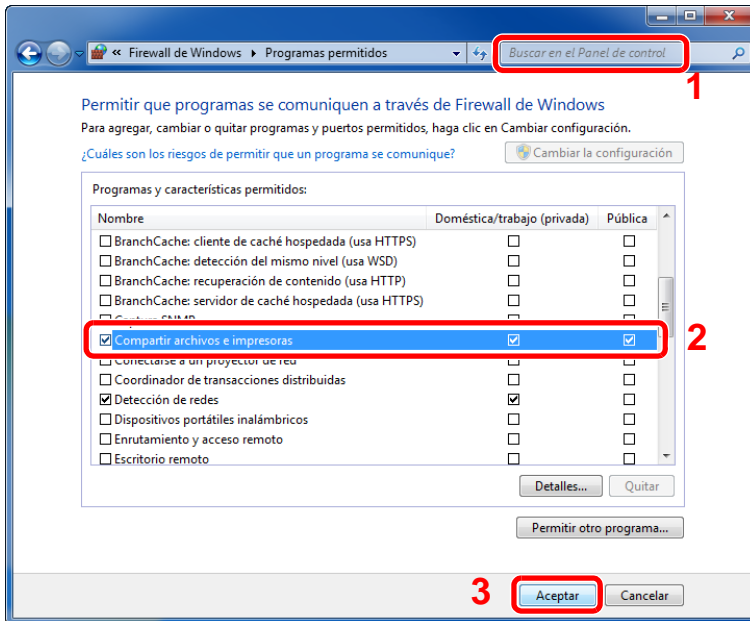

## Configuración del Firewall de Windows

Permita el uso compartido de archivos e impresoras y configure el puerto usado para la transmisión SMB.

### NOTA

Inicie sesión en Windows con privilegios de administrador.

### 1 Abra la pantalla.

En Accesos en el Escritorio, haga clic en [Configuración], [Panel de control], [Sistema y seguridad] y después [Windows Firewall].

### NOTA

- En Windows XP, en el botón [Inicio] de Windows, seleccione [Panel de control], [Seguridad] y después [Activar o desactivar Windows Firewall].
- En Windows 7: Botón [Inicio] > [Panel de control] > [Sistema y seguridad] > [Comprobar estado del firewall].
- En Windows 8: En Accesos en Escritorio: [Configuración] > [Panel de control] > [Sistema y seguridad] > [Firewall de Windows].
- En Windows 10: Inicie el Explorador. > [Ver] > [Opciones] > [Opciones de carpeta].

### NOTA

Si aparece el cuadro de diálogo Control de cuentas de usuario, haga clic en el botón [Continuar].

## 2 Agregue un puerto.

### 1 Seleccione [Configuración avanzada].



### NOTA

En Windows Vista: Ficha [Excepciones] > [Agregar puerto] > Realice el procedimiento 2-5.

### 2 Seleccione [Reglas de entrada].

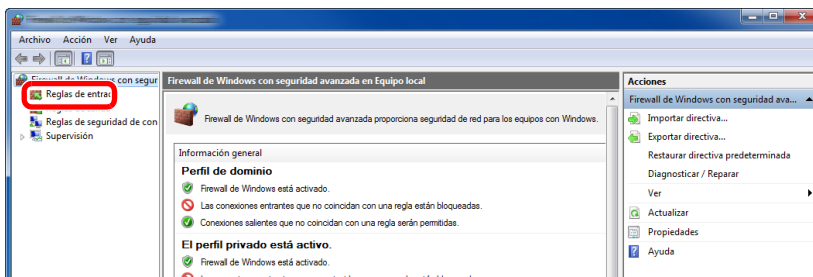

### 3 Seleccione [Nueva regla].

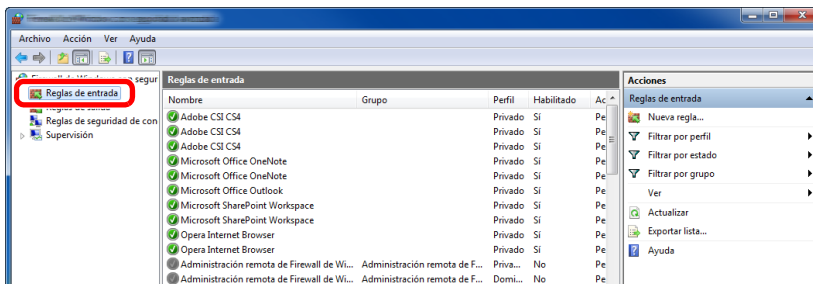

### 4 Seleccione [Puerto].

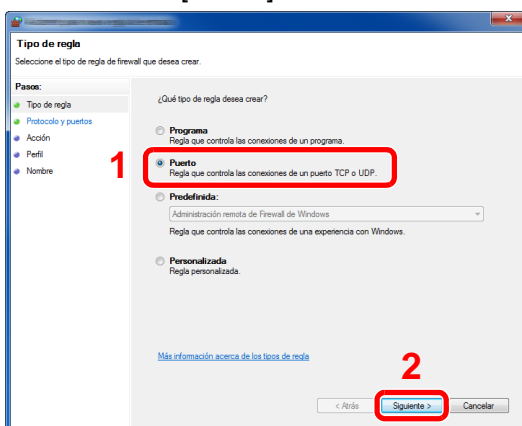

- 5 Seleccione [TCP] como el puerto al que aplicar la regla. A continuación, seleccione [Puertos locales específicos], introduzca "445" y haga clic en [Siguiente].

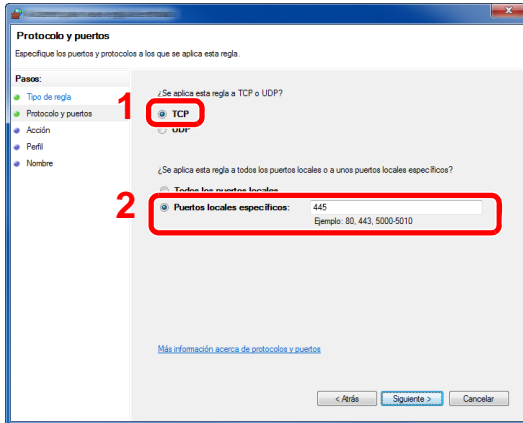

#### NOTA

En Windows Vista, use "Nombre" para asignar un nombre al puerto que se va a agregar (ejemplo: Escanear en SMB). Introduzca "445" en "Número de puerto". Seleccione [TCP] en "Protocolo". Una vez establecida la configuración que desee, haga clic en el botón [Aceptar].

- 6 Seleccione [Permitir la conexión] y haga clic en el botón [Siguiente].

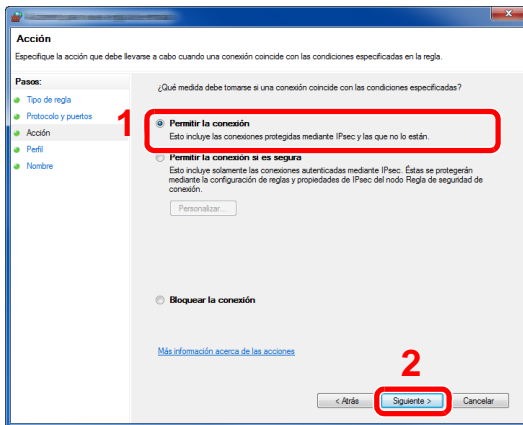

- 7 Asegúrese de que todas las casillas están activadas y haga clic en [Siguiente].

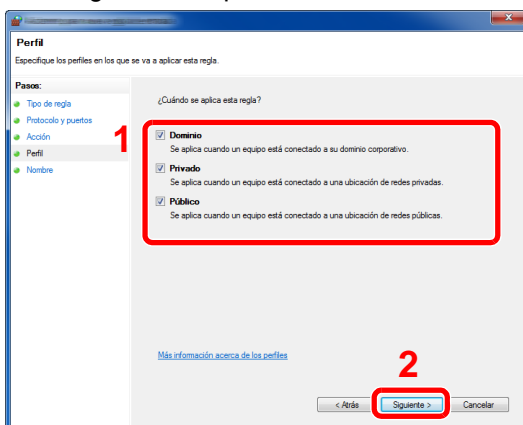

8 Introduzca "Scan to SMB" en "Nombre" y haga clic en [Finalizar].

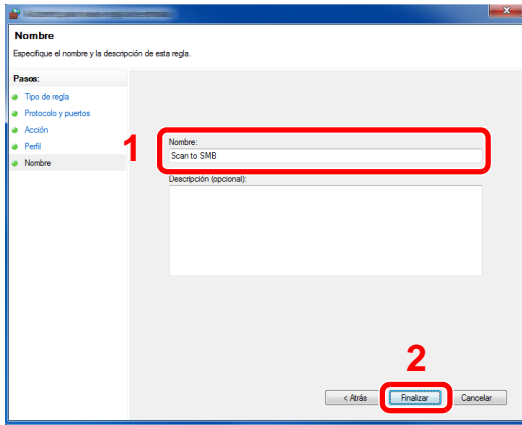

## Adición de un destino

Puede asignar destinos a la libreta de direcciones o a las teclas de un toque, o bien, modificar las asignaciones de destinos. Los destinos asignados se pueden usar con Enviar como E-mail, Enviar a carpeta y Transmisión de fax.

### **NOTA**

El registro y la edición de la libreta de direcciones también se puede realizar en Embedded Web Server RX.

➔ [Uso de Embedded Web Server RX para agregar destinos a la libreta de direcciones \(3-39\)](#)

## Adición de un destino (Libreta de direcciones)

Con este procedimiento se asigna un nuevo destino a la libreta de direcciones. Existen dos métodos de registro, para contactos y grupos. Al agregar un grupo, se introduce su nombre y se seleccionan miembros de la libreta de direcciones.

### **NOTA**

Si el registro y la edición de la libreta de direcciones están restringidos a los administradores, puede editar la libreta de direcciones si inicia sesión con privilegios de administrador.

➔ [\[Restricción de edición\] \(8-29\)](#)

### Registro de la dirección de un contacto

Cada dirección puede incluir información como el nombre de destino, la dirección de correo electrónico, la ruta de la carpeta del servidor FTP, la ruta de la carpeta del PC, el número de fax, etc.

Número máximo de direcciones: 200

#### 1 Abra la pantalla.

Tecla [Menú Sistema/Contador] > [Libreta de direcciones/Un toque] > [Libr. direc.] > [ + ] > [Individual].

#### 2 Agregue el nombre.

1 Introduzca el nombre de destino que se mostrará en la libreta de direcciones. > [Sgte. >].

### **NOTA**

El número de caracteres que puede introducir es limitado.

Número máximo de caracteres: Hasta 32

Para obtener información sobre la introducción de caracteres, consulte:

➔ [Método de introducción de caracteres \(12-10\)](#)

### 3 Agregue la dirección.

#### Dirección de E-mail

[Dirección de E-mail] > Introduzca la dirección de e-mail. > [Aceptar].

#### **NOTA**

Puede introducir hasta 128 caracteres.

Para obtener información sobre la introducción de caracteres, consulte:

➔ [Método de introducción de caracteres \(12-10\)](#)

#### Dirección de carpeta (SMB)

[SMB] > [Nombre de host], [Camino], [Puerto], [Nombre de usuario de inicio de sesión] o [Contraseña inicio sesión] > [Aceptar].

#### **NOTA**

Para el nombre del equipo, nombre de recurso compartido, nombre de dominio y nombre de usuario, introduzca la información que anotó al crear la carpeta compartida.

Para obtener más información sobre la creación de carpetas compartidas, consulte:

➔ [Preparación para enviar un documento a una carpeta compartida de un PC \(3-21\)](#)

En esta tabla se explican los elementos que deben introducirse.

Elemento	Descripción	Nº máximo de caracteres
Nombre de host	Nombre de equipo	64 caracteres
Camino	Nombre de recurso compartido Por ejemplo: scannerdata Si se guarda en una carpeta en la carpeta compartida: nombre de recurso compartido\nnombre de carpeta en carpeta compartida	128 caracteres
Puerto	Número de puerto (suele ser el 445)	1-65535
Nombre de usuario de inicio de sesión	Si el nombre del equipo y el nombre de dominio son los mismos: Nombre de usuario: Por ejemplo: james.smith Si el nombre del equipo y el nombre de dominio son diferentes: Nombre de dominio\Nombre de usuario Por ejemplo, abcdnet\yamada	64 caracteres
Contraseña inicio sesión	Contraseña de inicio de sesión de Windows (Distingue mayúsculas de minúsculas.)	64 caracteres

Para buscar una carpeta en un PC de la red y agregarla, siga los pasos de abajo:

[Menú] > [Buscar carpeta desde la red] o [Buscar carpeta por nombre de host].

Si seleccionó "Buscar carpeta desde la red", puede introducir el "Dominio/Grupo de trabajo" y el "Nombre de host" para buscar el destino en los PC de la red.

Si pulsó "Buscar carpeta por nombre de host", puede buscar un destino en todos los PC de la red.

Se pueden mostrar un máximo de 500 direcciones. Para ver la pantalla de introducción del nombre de usuario y la contraseña de inicio de sesión, siga los pasos de abajo:

En la pantalla que aparece, seleccione el nombre de host (nombre de equipo) y después [Sgte.>].

 **NOTA**

- Para obtener información sobre la introducción de caracteres, consulte:
  - ➔ [Método de introducción de caracteres \(12-10\)](#)
- Las búsquedas y el envío no son posibles si se utilizan caracteres de dos bytes en el nombre de host, el nombre de dominio, el nombre de grupo de trabajo o el nombre de usuario.
- Para comprobar la conexión al equipo especificado, seleccione [Menú] > [Conexión Prueba]. Si se produce un error en la conexión, compruebe las entradas efectuadas.

**Dirección de carpeta (FTP)**

[SMB] > [Nombre de host], [Camino], [Puerto], [Nombre de usuario de inicio de sesión] o [Contraseña inicio sesión] > [Aceptar].

En esta tabla se explican los elementos que deben introducirse.

Elemento	Descripción	Nº máximo de caracteres
Nombre de host	Nombre de host o dirección IP del servidor de FTP.	64 caracteres
Camino* <sup>1</sup>	Ruta para almacenar el archivo. Por ejemplo: \User\ScanData Si no se introduce una ruta, el archivo se almacena en el directorio raíz.	128 caracteres
Camino	Número de puerto (suele ser el 21)	1-65535
Nombre de usuario de inicio de sesión	Nombre de usuario de inicio de sesión en el servidor FTP.	64 caracteres
Contraseña inicio sesión	Contraseña de inicio de sesión en el servidor FTP.	64 caracteres

\*1 Cuando el servidor FTP se basa en Linux/UNIX, la ruta, incluida la subcarpeta, se combina con una barra (/) y no una barra oblicua (\).

 **NOTA**

- Para obtener información sobre la introducción de caracteres, consulte:
  - ➔ [Método de introducción de caracteres \(12-10\)](#)
- Para comprobar la conexión al servidor FTP especificado, seleccione [Menú] > [Conexión Prueba]. Si se produce un error en la conexión, compruebe las entradas efectuadas.

- 1 Para especificar un número de dirección, seleccione [Número dirección].
- 2 Utilice [+] / [-] o las teclas numéricas para introducir el número de dirección (de 001 a 250).  
Para que el número se asigne automáticamente, especifique 000.

 **NOTA**

- El número de dirección es un número ID de un destino. Puede seleccionar cualquier número disponible para grupos.
- Si especifica un número de dirección que ya está en uso, aparece un mensaje de error y la dirección no se agregará.

- 3 Seleccione [Aceptar].

**4 Compruebe si ha introducido correctamente el destino > [Guardar].**

El destino se agregará a la libreta de direcciones.



## Adición de un grupo

Agregue dos o más contactos a un grupo. Las designaciones del grupo se pueden agregar a la vez.

Número máximo de grupos: 50

### **NOTA**

Antes de agregar un grupo a la libreta de direcciones, deben agregarse primero los contactos que se incluirán en el grupo. Registre uno o más destinos individuales según sea necesario antes de continuar. Abajo se indica el número de grupos que se pueden agregar.

- Destinos: 100
- 5 destinos (total) para FTP y SMB

## 1 Abra la pantalla.

[Menú Sistema] > [Libreta de direcciones/Un toque] > [Libr. direc.] > [ + ] > [Grupo].

## 2 Agregue el nombre.

1 Introduzca el nombre de grupo que se mostrará en la libreta de direcciones > [Sgte. >].

### **NOTA**

El número de caracteres que puede introducir es limitado.

Número máximo de caracteres: Hasta 32

Para obtener información sobre la introducción de caracteres, consulte:

➔ [Método de introducción de caracteres \(12-10\)](#)

## 3 Seleccione los miembros (destinos).

- 1 Seleccione [Miembro].
- 2 Seleccione [ + ].
- 3 Seleccione los destinos (contactos) que agregar al grupo. Los destinos seleccionados se indican con una marca en la casilla de verificación.

### **NOTA**

Los destinos se pueden ordenar o buscar por nombre de destino o número de dirección.

➔ [Comprobación y edición de los destinos \(5-30\)](#)

- 4 Seleccione [Aceptar].  
Si tiene más destinos para agregar, repita los pasos del 2 al 4.
- 5 Seleccione [Fin].
- 6 Para especificar un número de dirección, seleccione [Número dirección].

- 7 Utilice [+] / [-] o las teclas numéricas para introducir el número de dirección (de 000 a 250).  
Para la asignación automática, introduzca 000.

 **NOTA**

- El número de dirección es un número ID de un destino. Puede seleccionar cualquier número disponible para grupos.
- Si especifica un número de dirección que ya está en uso, aparecerá un mensaje de error y el grupo no se registrará.

- 8 Seleccione [Aceptar].

## 4 Compruebe si el destino seleccionado se ha agregado al grupo > [Guardar].

Ahora el grupo se agregará a la libreta de direcciones.

## Cambio de un destino de la libreta de direcciones

Edite y elimine los destinos (contactos) agregados a la libreta de direcciones.

### 1 Abra la pantalla.

- 1 Tecla [Menú Sistema/Contador] > [Libreta de direcciones/Un toque] > [Libr. direc.].

### 2 Realice los cambios que desee.

 **NOTA**



Los destinos se pueden ordenar o buscar por nombre de destino o número de dirección.

➔ [Comprobación y edición de los destinos \(5-30\)](#)

#### Edición de un contacto

- 1 Seleccione [] para el destino que desee editar.
- 2 Cambie los valores de "Nombre", "Número de dirección" y el tipo de destino y la dirección.  
Para obtener información sobre cómo editar, consulte:  
➔ [Registro de la dirección de un contacto \(3-31\)](#)
- 3 [Guardar] > [Sí].  
Registre el destino cambiado.

#### Edición de un grupo

- 1 Seleccione [] para el destino que desee editar.
- 2 Cambie los valores de "Nombre" y "Número de dirección".  
Para obtener información sobre cómo editar, consulte:  
➔ [Adición de un grupo \(3-34\)](#)
- 3 Seleccione [Miembro].
- 4 Para eliminar un destino del grupo, seleccione [] > [Sí]. Para agregar un destino, seleccione [].
- 5 [Guardar] > [Sí].  
Registre el destino cambiado.

## Eliminación de un destino de la libreta de direcciones

Elimine los destinos (contactos) agregados a la libreta de direcciones.

### 1 Abra la pantalla.

- 1 Tecla [Menú Sistema/Contador] > [Libreta de direcciones/Un toque] > [Libr. direc.].
- 2 Seleccione el destino o grupo que desee eliminar.

#### **NOTA**

Los destinos se pueden ordenar o buscar por nombre de destino o número de dirección.

➔ [Comprobación y edición de los destinos \(5-30\)](#)

### 2 > [Sí].

Elimine el contacto o grupo.

## Asignación de un destino a una tecla de un toque

Asigne un nuevo destino (contacto o grupo) a una tecla de un toque.

Número máximo de asignaciones: 100

#### **NOTA**

- Consulte lo siguiente para obtener información sobre el uso de las teclas de un toque.  
➔ [Comprobación y edición de los destinos \(5-30\)](#)
- Puede agregar teclas de un toque y cambiar su configuración en Embedded Web Server RX.  
➔ [Uso de Embedded Web Server RX para agregar destinos a la libreta de direcciones \(3-39\)](#)
- Si solo un administrador tiene permiso para el registro y la edición de teclas de un toque, inicie sesión con derechos de administración para editar.  
➔ [\[Restricción de edición\] \(8-29\)](#)  
➔ Embedded Web Server RX User Guide

### 1 Abra la pantalla.

Tecla [Menú Sistema/Contador] > [Libreta de direcciones/Un toque] > [Tecla de un toque].

## 2 Agregue una tecla de un toque.

- 1 Seleccione el número de tecla de un toque (de 001 a 100) > [+]. Al seleccionar la tecla [Búsqueda rápida de número], se habilita la selección usando la introducción directa de un número de tecla de un toque.

### **NOTA**

Para obtener información sobre la tecla [Búsqueda rápida de número], consulte:

➔ [Uso de la tecla \[Búsqueda rápida de número\] \(3-12\)](#)

Seleccione una tecla de un toque que no tenga registrado ningún destino.



- 2 Seleccione el destino (contacto o grupo) que desea asignar a la tecla de un toque.

Al seleccionar [🔍] se puede ver información detallada sobre el destino seleccionado.

### **NOTA**

Los destinos se pueden ordenar o buscar por nombre de destino o número de dirección.

➔ [Comprobación y edición de los destinos \(5-30\)](#)

- 3 Introduzca el nombre de la tecla de un toque que aparece en la pantalla básica de envío > [Sgte.].

### **NOTA**

El número de caracteres que puede introducir es limitado.

Número máximo de caracteres: Hasta 24

Para obtener información sobre la introducción de caracteres, consulte:

➔ [Método de introducción de caracteres \(12-10\)](#)

- 4 Seleccione [Registrar].

El destino se registrará en la tecla de un toque.

## Edición de teclas de un toque

Edite o elimine los destinos agregados a una tecla de un toque.

### 1 Abra la pantalla.

- 1 Tecla [Menú Sistema/Contador] > [Libreta de direcciones/Un toque] > [Tecla de un toque].
- 2 Seleccione el número de tecla de un toque (de 001 a 100) que desee editar. Para la introducción directa de un número de tecla de un toque, seleccione la tecla [Búsqueda rápida de número].

### 2 Cambie la información registrada.

- 1 [Menú] > [Editar] > [Destino].
- 2 Seleccione un nuevo destino (contacto o grupo). Al seleccionar [ ] se puede ver información detallada sobre el destino seleccionado.



#### NOTA

Los destinos se pueden ordenar o buscar por nombre de destino o número de dirección.

➔ [Comprobación y edición de los destinos \(5-30\)](#)

- 3 [Aceptar] > [Guardar] > [Sí].  
El destino se registrará en la tecla de un toque.

## Eliminación de un destino de una tecla de un toque

Eliminación de un destino de una tecla de un toque.

### 1 Abra la pantalla.

- 1 Tecla [Menú Sistema/Contador] > [Libreta de direcciones/Un toque] > [Tecla de un toque].
- 2 Seleccione el número de tecla de un toque (de 001 a 100) que desee editar. Para la introducción directa de un número de tecla de un toque, seleccione la tecla [Búsqueda rápida de número].

### 2 Elimine la información registrada.

Seleccione: [ ] > [Sí].

Se eliminan los datos registrados en la tecla de un toque.



## Uso de Embedded Web Server RX para agregar destinos a la libreta de direcciones

Puede registrar destinos en la libreta de direcciones de la máquina desde Embedded Web Server RX.

### 1 Abra la pantalla.

- 1 Inicie el explorador de Internet.
- 2 En la barra de direcciones o de ubicación, introduzca la dirección IP o el nombre de host de la máquina. Haga clic en el siguiente orden para comprobar la dirección IP de la máquina y el nombre de host.  
En la pantalla de inicio del MFP: [Información del dispositivo] > [Identificación/red]  
Ejemplo 1: <https://192.168.48.21/> (en el caso de dirección IP)  
Ejemplo 2 : <https://MFP001> (si el nombre de host es "MFP001")

- 3 Inicie sesión con privilegios de administrador.

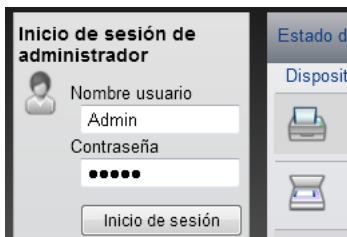

Abajo se muestra la configuración predeterminada de fábrica para el usuario predeterminado con privilegios de administrador. (Se distinguen mayúsculas de minúsculas.)

Nombre de usuario de inicio de sesión: Admin

Contraseña inicio sesión: Admin

- 4 En el menú [Libr. direc.], haga clic en [Libreta direcc. de máquina].



- 5 Haga clic en [Agregar].

### 2 Configure las opciones de configuración.

- 1 Introduzca la información del destino.  
Introduzca la información del destino que desea registrar. Los campos que deben rellenarse son los mismos que cuando se realiza el registro a través del panel de controles.

➔ [Adición de un destino \(3-31\)](#)

- 2 Haga clic en [Enviar].

## Rellamada a funciones usadas con frecuencia (Favoritos)

Una vez agregadas las funciones usadas con frecuencia a Favoritos, puede rellamarlas rápida y fácilmente.

También puede dar nombre a los programas para identificarlos fácilmente al rellamarlos.

Nombre de programa	Descripción	Registro predeterminado
<b>ID Card Copy</b>	Use este favorito si desea copiar un carné de conducir o una tarjeta de seguro. Si escanea el anverso y el reverso de la tarjeta, se combinarán las dos caras y se copiarán en una sola hoja.	<ul style="list-style-type: none"> <li>• Función de copia</li> <li>• Modo de programa</li> </ul> Copia de tarjeta ID: [Activado] Escaneo continuo: [Activado] Tamaño del original: A5-R Selección de papel: Depósito 1 Zoom: [100%]
<b>Paper Saving Copy</b>	Use este favorito para ahorrar papel. Puede configurar la combinación de páginas y el ahorro de papel siguiendo las instrucciones de la pantalla.	<ul style="list-style-type: none"> <li>• Función de copia</li> <li>• Modo de asistente</li> </ul> Combinar: [2 en 1] Original: [1 cara] Dúplex: [2 caras] Selección de papel: Depósito 1 Número de copias: 1
<b>Simple Folder Send (destination entry)</b>	Use este favorito si desea enviar una imagen a una carpeta compartida de un PC o a una carpeta FTP. Puede configurar el destino, el color y otros valores como se indica en las instrucciones de la pantalla.	<ul style="list-style-type: none"> <li>• Función de transmisión</li> <li>• Modo de asistente</li> </ul> Destino: Nueva carpeta Color: A todo color Ingreso nom. arch.: Valor predeterminado inicial Formato archivo: [PDF] Escaneo continuo: [Desactivado] Resolución de escaneado: [300x300 ppp]
<b>Scan to PC (Address Book)</b>	Use este favorito si desea enviar una imagen a cualquier carpeta compartida de un PC registrado en la libreta de direcciones o a una carpeta FTP. Puede configurar el destino, el color y otros valores como se indica en las instrucciones de la pantalla.	<ul style="list-style-type: none"> <li>• Función de transmisión</li> <li>• Modo de asistente</li> </ul> Destino: Libreta de direcciones Color: A todo color Ingreso nom. arch.: Valor predeterminado inicial Formato archivo: [PDF] Escaneo continuo: [Desactivado] Resolución de escaneado: [300x300 ppp]
<b>Simple Mail Send (Destination Entered)</b>	Use este favorito si desea enviar una imagen a una dirección de e-mail de destino. Puede configurar el destino, el color y otros valores como se indica en las instrucciones de la pantalla.	<ul style="list-style-type: none"> <li>• Función de transmisión</li> <li>• Modo de asistente</li> </ul> Destino: Nueva dirección de e-mail Color: A todo color Ingreso nom. arch.: Valor predeterminado inicial Formato archivo: [PDF] Escaneo continuo: [Desactivado] Resolución de escaneado: [300x300 ppp] Asunto de e-mail: Valor predeterminado inicial Cuerpo de e-mail: Valor predeterminado inicial

Nombre de programa	Descripción	Registro predeterminado
<b>Simple E-mail Send (Address Book)</b>	Use este favorito si desea enviar una imagen a una dirección de e-mail de destino registrada en la libreta de direcciones. Puede configurar el destino, el color y otros valores como se indica en las instrucciones de la pantalla.	<ul style="list-style-type: none"> <li>• Función de transmisión</li> <li>• Modo de asistente</li> </ul> Destino: Libreta de direcciones Color: A todo color Ingreso nom. arch.: Valor predeterminado inicial Formato archivo: [PDF] Escaneo continuo: [Desactivado] Resolución de escaneado: [300x300 ppp] Asunto de e-mail: Valor predeterminado inicial Cuerpo de e-mail: Valor predeterminado inicial

 **NOTA**

Se pueden registrar hasta 20 funciones en el programa que combinen copia y envío.

Puede seleccionar un favorito con uno de los dos métodos de rellamada y registrarlo.

- Modo de asistente (cuadro de diálogo de selección): La configuración registrada se llama en secuencia, de modo que la configuración se establece confirmándola o modificándola.
- Modo de programa: Al seleccionar una tecla de un favorito, se rellama inmediatamente a la configuración aplicable.

## Adición a favoritos en el modo de asistente

Aquí se proporciona un ejemplo de procedimiento de envío.

### 1 Abra la pantalla.

Tecla [Inicio] > [Enviar] > [Favoritos].

### 2 Adición a favoritos.

1 [Menú] > [Agregar].

2 Seleccione el tipo de trabajo.

3 Seleccione [Asistente].

4 Seleccione la función que rellamar > [Sgte. >].

El elemento seleccionado es mostrado por el asistente.

 **NOTA**

La pantalla de selección del método de rellamada a destino no aparece cuando el tipo de trabajo es [Copia].

5 Introduzca un nombre para el favorito. > [Sgte. >].

➔ [Método de introducción de caracteres \(12-10\)](#)



- 6 Compruebe el contenido. Cambie o agregue información según sea necesario.

Elemento	Descripción
<b>Nombre</b>	Introduzca hasta 32 caracteres para el nombre que aparece en la pantalla Favoritos.
<b>Agregar - Tipo tbjo.</b>	Muestra el tipo del trabajo seleccionado.
<b>Número<sup>*1</sup></b>	Introduzca un número para el favorito. Si especifica "00" como número de dirección, la dirección se agregará debajo del número disponible más bajo.
<b>Propietario<sup>*2</sup></b>	Muestra el usuario.
<b>Permiso<sup>*2</sup></b>	Especifica si los favoritos se deben compartir con otros usuarios.
<b>Destino<sup>*3</sup></b>	Comprueba un destino.
<b>Funciones</b>	Use el asistente para seleccionar las funciones mostradas.
<b>Tipo de función</b>	Selecciona el método usado para rellamar a los favoritos.

\*1 Si la administración de inicio de sesión de usuario está activada, puede cambiar la configuración solo si inicia sesión con privilegios de administrador.

\*2 Se muestra cuando está activada la administración de inicio de sesión de usuario.

\*3 Se muestra si la opción "Tipo tbjo." está configurada como [Enviar] o [FAX].

- 7 Seleccione [Registrar].

Con esto se agregará el favorito.

- 8 Aparece la pantalla "¿Desea añadir una nueva función a la pantalla de inicio?". Para mostrar un favorito en la pantalla de inicio, seleccione [Sí], especifique la ubicación en la que desea mostrar el icono del favorito y después seleccione [Guardar].

## Adición a favoritos en el modo de programa

Si tiene pensado seleccionar el modo de programa, configure primero las funciones de copia, transmisión y fax, el destino de envío y/o otra configuración que desee agregar a Favoritos.

### 1 Abra la pantalla.

- 1 Tecla [Inicio] > [Enviar].
- 2 Con esto se configura la función de envío y/o la configuración de destino que se va a registrar en un programa.
- 3 Seleccione [Favoritos].

### 2 Adición a favoritos.

- 1 [Menú] > [Agregar].
- 2 Seleccione el tipo de trabajo.
- 3 Seleccione [Programa].
- 4 Introduzca un nombre para el favorito. > [Sgte. >].

➔ [Método de introducción de caracteres \(12-10\)](#)

- 5 Compruebe el contenido. Cambie o agregue información según sea necesario.

Elemento	Descripción
<b>Nombre</b>	Introduzca hasta 32 caracteres para el nombre que aparece en la pantalla Favoritos.
<b>Agregar - Tipo tbjo.</b>	Muestra el tipo del trabajo seleccionado.
<b>Número<sup>*1</sup></b>	Introduzca un número para el favorito. Si especifica "00" como número de dirección, la dirección se agregará debajo del número disponible más bajo.
<b>Propietario<sup>*2</sup></b>	Muestra el usuario.
<b>Permiso<sup>*2</sup></b>	Especifica si los favoritos se deben compartir con otros usuarios.
<b>Tipo de función</b>	Selecciona el método usado para rellamar a los favoritos.

\*1 Si la administración de inicio de sesión de usuario está activada, puede cambiar la configuración solo si inicia sesión con privilegios de administrador.

\*2 Se muestra cuando está activada la administración de inicio de sesión de usuario.

- 6 Seleccione [Registrar].

Con esto se agregará el favorito.

- 7 Aparece la pantalla "¿Desea añadir una nueva función a la pantalla de inicio?". Para mostrar un favorito en la pantalla de inicio, seleccione [Sí], especifique la ubicación en la que desea mostrar el icono del favorito y después seleccione [Guardar].

## Ejecución de favoritos en el modo de asistente

A continuación se explica el procedimiento de rellamar y ejecutar un favorito en el modo de asistente.

### 1 Llame al favorito.

- 1 En la pantalla de inicio, seleccione [Favoritos] o la tecla de un favorito.

Si seleccionó la tecla de un favorito, se llamará a ese favorito. Si seleccionó [Favoritos], continúe con los pasos siguientes.

- 2 Seleccione la tecla del favorito que desea rellamar.

### 2 Se ejecutará el favorito.

- 1 Aparecerán varias pantallas en las que debe establecer configuración y después seleccionar [Sgte. >].

Aparecerá el cuadro de diálogo de configuración de transmisión.

#### **NOTA**

Para cambiar la configuración, seleccione [< Atrás] y realice los cambios que desee.

- 2 Coloque los originales > tecla [Inicio].

## Ejecución de favoritos en el modo de programa

Siga este procedimiento para rellamar a un favorito y ejecutarlo en el modo de programa:

### 1 Llame al favorito.

- 1 En la pantalla de inicio, seleccione [Favoritos] o la tecla de un favorito.  
Si seleccionó la tecla de un favorito, se llamará a ese favorito. Si seleccionó [Favoritos], continúe con los pasos siguientes.
- 2 Seleccione la tecla del favorito que desea rellamar.

### 2 Se ejecutará el favorito.

- 1 Coloque los originales > tecla [Inicio].

## Edición de favoritos

Puede usar el procedimiento de esta sección para modificar los números y nombres de los favoritos y la configuración de compartir.

Siga este procedimiento para editar los favoritos:

### 1 Abra la pantalla.

- 1 Tecla [Inicio] > [Favoritos].

### 2 Edite el favorito.

- 1 [Menú] > [Editar].
- 2 Seleccione el favorito que desea modificar.
- 3 Modifique el número y el nombre del favorito, y/o la configuración de compartir.  
Adición a favoritos en el modo de asistente
- 4 [Guardar] > [Sí].

## Eliminación de favoritos

Puede usar el procedimiento de abajo para eliminar un favorito.

Siga este procedimiento para eliminar un favorito:

### 1 Abra la pantalla.

- 1 Tecla [Inicio] > [Enviar] > [Favoritos].

### 2 Elimine el favorito.

- 1 [Menú] > [Eliminar].
- 2 Seleccione el favorito que desea eliminar.
- 3 Seleccione [Sí].

# Registro de accesos rápidos (configuración de copia, envío y buzón de documentos)

Puede registrar accesos directos en la pantalla Config. rápida para facilitar el acceso a las funciones de uso frecuente. El nombre de función mostrado en una tecla de acceso rápido también puede cambiarse si es necesario.

## **NOTA**

Puede registrar hasta 2 accesos rápidos para las funciones de copia, envío y buzón de documentos.

## Cómo agregar accesos rápidos

El registro de accesos rápidos se lleva a cabo en la pantalla de lista de funciones. Siga este procedimiento para registrar un acceso rápido:

### 1 Abra la pantalla.

Los pasos de abajo se pueden realizar mientras se muestra la pantalla Copia, Enviar, FAX o Buzón de documentos.

[Funciones] > [Agr./Ed. Acc. ráp.].

### 2 Adición de accesos rápidos.

#### 1 Seleccione [Agregar].

Un acceso rápido consta de lo siguiente:

<b>Acceso rápido privado 1, 2</b>	Accesos rápidos que los puede usar solamente el usuario con la sesión iniciada. Los accesos rápidos se pueden registrar solo mientras la administración de inicio de sesión de usuario está activada.
<b>Acceso rápido compartido 1, 2</b>	Los accesos rápidos los pueden usar todos los usuarios del MFP. Si está activada la administración de inicio de sesión de usuario, solo se pueden registrar accesos rápidos con privilegios de administrador.

#### 2 Seleccione la configuración que desea agregar.

## **NOTA**

Si selecciona un número de acceso rápido previamente registrado, el acceso rápido registrado actualmente puede reemplazarse por uno nuevo.

#### 3 Introduzca el nombre. > [Sgte. >].

Se pueden introducir hasta 24 caracteres.

➔ Método de introducción de caracteres

#### 4 Seleccione [Registrar].

El acceso rápido se registra.

## Edición de accesos rápidos

### 1 Abra la pantalla.

Los pasos de abajo se pueden realizar mientras se muestra la pantalla Copia, Enviar, FAX o Buzón de documentos.

[Funciones] > [Agr./Ed. Acc. ráp.].

### 2 Edite el acceso rápido.

1 Seleccione [Editar].

2 Seleccione la tecla de acceso directo que desee editar.

3 [Número] o [Nombre] > Modifique la configuración. > [Aceptar].

4 [Guardar] > [Sí].

## Eliminación de accesos rápidos

### 1 Abra la pantalla.

Los pasos de abajo se pueden realizar mientras se muestra la pantalla Copia, Enviar, FAX o Buzón de documentos.

[Funciones] > [Agr./Ed. Acc. ráp.].

### 2 Elimine el acceso rápido.

1 Seleccione [Eliminar].

2 Seleccione el acceso rápido que desea eliminar. > [Sí].

# Uso de buzones de documentos

El buzón de documentos es una función que permite guardar datos de impresión desde un PC y compartirlos con varios usuarios.

Los buzones de documentos disponibles son los siguientes: Buzón personalizado, Buzón de trabajos, Buzón de memoria extraíble, Buzón de código F, Buzón de sondeo y Buzón de recepción a memoria USB.

## ¿Qué es el buzón personalizado?

El buzón personalizado es un buzón que puede crear dentro del buzón de documentos y en el que puede almacenar datos para recuperarlos posteriormente. Los buzones personalizados se pueden crear y eliminar.

Es posible realizar las siguientes operaciones:

- Impresión de documentos de un buzón personalizado ([5-45](#))
- Almacenamiento de documentos escaneados en un buzón personalizado ([5-35](#))
- Movimiento de documentos de un buzón personalizado ([5-35](#))
- Unión de documentos de un buzón personalizado ([5-37](#))
- Eliminación de documentos de un buzón personalizado ([5-38](#))
- Envío de documentos en un buzón personalizado ([5-38](#))



### NOTA

- Para utilizar un buzón personalizado, es necesario instalar un SSD opcional en la máquina.  
➔ [HD-6/7 <Almacenamiento de gran capacidad: SSD> \(12-5\)](#)
- Las operaciones del buzón personalizado principal también se pueden realizar en Embedded Web Server RX.  
➔ [Embedded Web Server RX User Guide](#)

## ¿Qué es el buzón de trabajos?

"Buzón de trabajos" hace referencia en conjunto al Buzón Impresión privada/trabajo almacenado y al Buzón Copia rápida/revisar y retener. Los usuarios no pueden crear ni eliminar estos buzones de trabajo.

A continuación figuran los cuatro tipos de buzón de trabajos:

- Buzón de impresión privada ([5-41](#))
- Buzón Retener ([5-42](#))
- Buzón de copia rápida ([5-43](#))
- Buzón de revisar y retener ([5-44](#))



### NOTA

- La máquina se puede configurar de modo que se eliminen automáticamente los documentos temporales de los buzones de trabajo.  
➔ [Elim. Retención Trabajos \(8-25\)](#)
- Para obtener información sobre el [Buzón Impresión privada/trabajo almacenado] y el [Buzón Copia rápida/revisar y retener], consulte:  
➔ [Impresión de datos guardados en la máquina \(5-41\)](#)

## ¿Qué es el buzón de memoria extraíble?

Se puede conectar una llave de memoria USB a la ranura de memoria USB de la máquina para imprimir un archivo guardado. Puede imprimir los datos directamente desde la memoria USB sin usar el PC. Los archivos de imagen escaneados con esta máquina también se pueden guardar en la memoria USB en formato PDF, TIFF, JPEG, XPS, OpenXPS o PDF de alta compresión (Escanear en USB).

## El buzón de código F, el buzón de sondeo y el buzón de recepción a memoria de FAX sirven para almacenar datos de FAX.

El buzón de fax almacena los datos de fax.



### NOTA

Se necesita el kit de FAX opcional para usar el buzón de código F, el buzón de sondeo y el buzón de recepción a memoria USB para almacenar los datos de FAX.

➔ Guía de uso de FAX

## Uso de las operaciones de la máquina para crear un nuevo buzón personalizado



### NOTA

- Para utilizar un buzón personalizado, es necesario instalar un SSD opcional en la máquina.
- Si se ha activado la administración de inicio de sesión de usuario, solo puede cambiar los valores si inicia la sesión con privilegios de administrador.  
El nombre de usuario y la contraseña de inicio de sesión configurados de fábrica de forma predeterminada se indican abajo.  
Nombre de usuario de inicio de sesión  
P-C2480i MFP: 2400  
Contraseña inicio sesión  
P-C2480i MFP: 2400
- Si está activada la administración de inicio de sesión de usuario, inicie sesión con privilegios de administrador para realizar las siguientes operaciones. Estas operaciones no se pueden realizar con privilegios de usuario.
  - Creación de un buzón
  - Eliminación de un buzón cuyo propietario es otro usuario

### 1 Abra la pantalla.

1 Tecla [Inicio] > [Buzón personalizado].

2 [Menú] > [Agregar].

## 2 Registre el buzón personalizado.

- 1 Introduzca el nombre del buzón. > [Sgte. >].

Introduzca un nombre de buzón de hasta 32 caracteres.

➔ [Método de introducción de caracteres \(12-10\)](#)

En esta tabla se indican los elementos que deben configurarse.

Elemento	Descripción
Nombre de buzón	Introduzca un nombre de buzón de hasta 32 caracteres. ➔ <a href="#">Método de introducción de caracteres (12-10)</a>
Nro. de buzón	Introduzca el número del buzón seleccionando [+], [-] o las teclas numéricas. El número del buzón puede ser entre 0001 y 1000. Cada buzón personalizado debe tener un número único. Si introduce 0000, se asignará automáticamente el número más bajo disponible.
Propietario <sup>*1</sup>	Configure el propietario del buzón. Seleccione el propietario en la lista de usuarios que aparece.
Permiso <sup>*2</sup>	Seleccione si desea compartir el buzón.
Contraseña de buzón	Puede restringir el acceso de los usuarios al buzón si especifica una contraseña para proteger el buzón. No es obligatorio introducir una contraseña. Introduzca la misma contraseña (de hasta 16 caracteres) en [Contraseña] y en [Confirmar contraseña]. Se puede configurar si se selecciona [Compartido] en Permiso.
Restricción de uso	Se puede restringir el uso de un buzón. Para restringir la capacidad, introduzca un valor para la capacidad de almacenamiento del buzón personalizado en megabytes seleccionando [-], [+] o las teclas numéricas. Aunque el valor de límite cambia con el número de buzones personalizados creados, el intervalo máximo de valores introducidos es de 1 a 30.000 (MB).
Eliminación auto archivo	Elimina automáticamente los documentos almacenados después de un período establecido. Seleccione [Activado] para habilitar la eliminación automática y luego use [+] y [-] o las teclas numéricas para introducir el número de días que se almacenarán los documentos. Puede introducir cualquier número entre 1 y 31 día(s). Para desactivar la eliminación automática de archivos, seleccione [Desactivado].
Espacio libre	Muestra el espacio libre en el buzón.
Config sobrescritura	Especifica si los documentos almacenados antiguos se sobrescriben o no cuando se almacenan documentos nuevos. Para sobrescribir los documentos antiguos, seleccione [Permitir]. Para conservar los documentos antiguos, seleccione [Prohibir].
Eliminar una vez impreso	Elimina automáticamente un documento del buzón después de imprimirlo. Para eliminar el documento, seleccione [Activado]. Para conservar el documento, seleccione [Desactivado].

\*1 Se muestra cuando está activada la administración de inicio de sesión de usuario.

\*2 No se muestra cuando la opción "Propietario" está configurada como [Sin propietario].

- 2 Seleccione [Registrar].

Se crea un buzón.



# Uso de Embedded Web Server RX para crear un nuevo buzón personalizado

Puede registrar un buzón personalizado desde Embedded Web Server RX.

## NOTA

Para utilizar un buzón personalizado, es necesario instalar un SSD opcional en la máquina.

## 1 Abra la pantalla.

- 1 Inicie el explorador de Internet.
- 2 En la barra de direcciones o de ubicación, introduzca la dirección IP o el nombre de host de la máquina.  
Haga clic en el siguiente orden para comprobar la dirección IP de la máquina y el nombre de host.  
En la pantalla de inicio del MFP: [Información del dispositivo] > [Identificación/red]  
Ejemplo 1: <https://192.168.48.21/> (en el caso de dirección IP)  
Ejemplo 2 : <https://MFP001> (si el nombre de host es "MFP001")
- 3 En el menú [Buzón de documentos], haga clic en [Buzón personalizado].

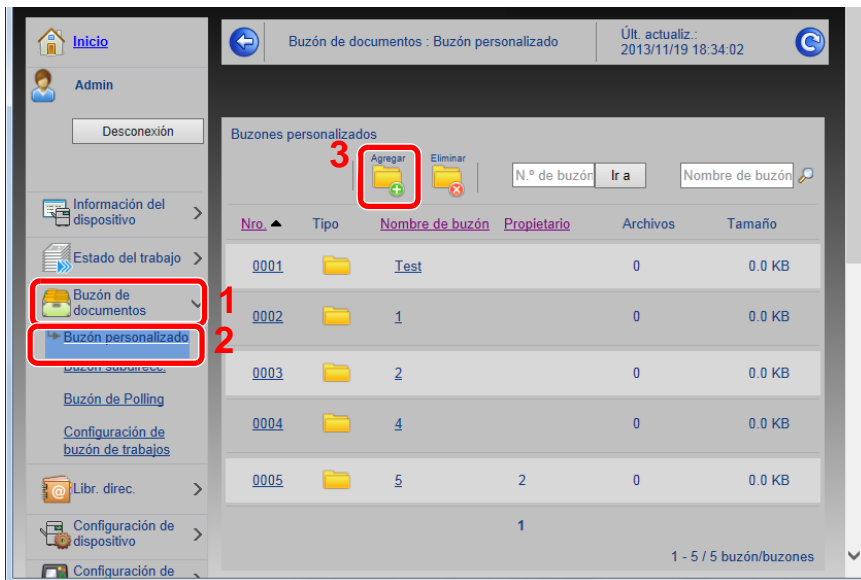

- 4 Haga clic en [Agregar].

## 2 Configure las opciones de configuración.

- 1 Introduzca los detalles del buzón.  
Introduzca la información del buzón personalizado que desea registrar. Para obtener información sobre los campos que deben rellenarse, consulte:  
[Embedded Web Server RX User Guide](#)
- 2 Haga clic en [Enviar].

## Edite el buzón personalizado.

### 1 Abra la pantalla.

- 1 Tecla [Inicio] > [Buzón personalizado].

### 2 Edite el buzón personalizado.

- 1 [Menú] > [Editar].
- 2 Seleccione el buzón que desea editar.



#### NOTA

- Si ha iniciado sesión como usuario, solo puede editar el buzón cuyo propietario esté configurado con ese usuario.
- Si ha iniciado sesión como administrador, puede editar todos los buzones.

Si está activada la administración de inicio de sesión de usuario, la configuración que se puede cambiar varía según los privilegios del usuario que tiene iniciada la sesión.

Privilegios	Configuración que se puede cambiar
Administrador	Nombre de buzón
	Nro. de buzón
	Propietario
	Permiso
	Contraseña de buzón
	Restricción de uso
	Eliminación auto archivo
	Config sobrescritura
	Eliminar una vez impreso
Usuario	Nombre de buzón
	Contraseña de buzón
	Permiso
	Eliminación auto archivo
	Config sobrescritura
	Eliminar una vez impreso

Para obtener información sobre cada elemento, consulte la información de abajo.

➔ [Uso de las operaciones de la máquina para crear un nuevo buzón personalizado \(3-48\)](#)

## Eliminación de un buzón personalizado

### 1 Abra la pantalla.

- 1 Tecla [Inicio] > [Buzón personalizado].

### 2 Elimine el buzón.

- 1 [Menú] > [Eliminar].
- 2 Seleccione el buzón que desea eliminar.

#### **NOTA**

- Si ha iniciado sesión como usuario, solo puede eliminar el buzón cuyo propietario esté configurado con ese usuario.
- Si ha iniciado sesión como administrador, puede eliminar todos los buzones.

- 3 Seleccione [Sí].

# 4 Operaciones en el PC

En este capítulo se explican los siguientes temas:

Pantalla de configuración de impresión del controlador de impresora .....	4-2
Consulta de la Ayuda del controlador de impresora .....	4-4
Cambio de la configuración predeterminada del controlador de impresora .....	4-5
Impresión desde un PC .....	4-6
Impresión en papel de tamaño estándar .....	4-6
Impresión en papel de tamaño no estándar .....	4-7
Cancelación de la impresión desde un PC .....	4-10
Almacenamiento de datos en la memoria de la máquina e impresión de los datos de la memoria de la máquina .	4-11
En el PC, especifique el buzón de documentos y guarde el trabajo .....	4-11
Uso de Embedded Web Server RX para imprimir un trabajo almacenado en un buzón personalizado	4-12
Supervisión del estado de la impresora (Status Monitor) .....	4-14
Acceso a Status Monitor .....	4-14
Salida de Status Monitor .....	4-14
Pantalla de Status Monitor .....	4-14
Ficha Progreso de impresión .....	4-15
Ficha Estado de bandeja de papel .....	4-15
Ficha Estado de tóner .....	4-15
Ficha Alerta .....	4-16
Menú contextual de Status Monitor .....	4-16
Configuración de notificaciones de Status Monitor .....	4-17

# Pantalla de configuración de impresión del controlador de impresora

La pantalla de configuración de impresión del controlador de impresora le permite configurar varias opciones de impresión.

➔ Printing System Driver User Guide

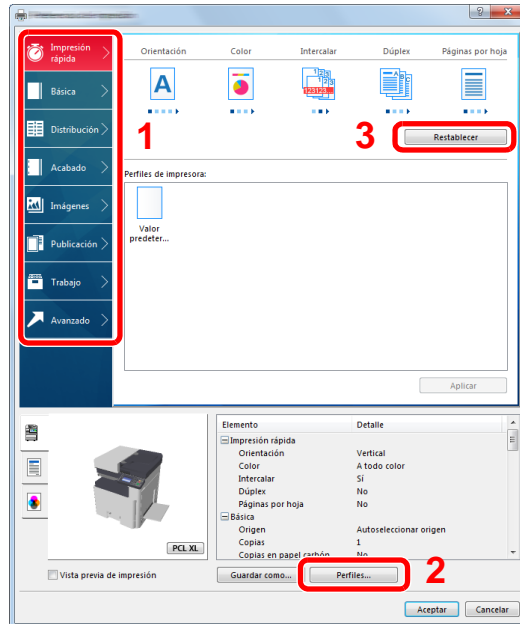

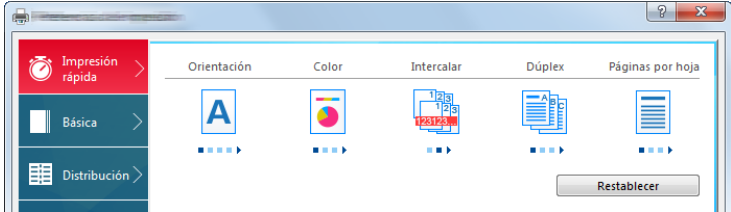
Nro.	Descripción
1	<p>Ficha [Impresión rápida]</p> <p>Proporciona iconos que se pueden usar para configurar fácilmente funciones usadas con frecuencia. Cada vez que haga clic en un icono, se mostrará una imagen que se asemeje a los resultados de impresión y se aplicará la configuración.</p>  <p>Ficha [Básica]</p> <p>Esta ficha agrupa funciones básicas que se usan con frecuencia. Puede usarla para configurar el tamaño del papel, el destino y la impresión dúplex.</p> <p>Ficha [Distribución]</p> <p>Esta ficha le permite establecer la configuración para la impresión de varios diseños, como la impresión de folletos, el modo Combinar, la impresión de pósters y la escala de impresión.</p> <p>Ficha [Acabado]</p> <p>Esta ficha le permite configurar valores relacionados con el acabado de materiales impresos.</p> <p>Ficha [Imágenes]</p> <p>Esta ficha le permite configurar valores relacionados con la calidad de los resultados de impresión.</p> <p>Ficha [Publicación]</p> <p>Esta ficha le permite crear portadas e insertarlas en trabajos de impresión, así como insertar páginas entre hojas de películas OHP.</p> <p>Ficha [Trabajo]</p> <p>Esta ficha le permite establecer configuración para guardar los datos de impresión del ordenador en la máquina. Los documentos usados regularmente y otros datos se pueden guardar en la máquina para imprimirlos fácilmente más tarde. Como los documentos guardados se pueden imprimir directamente desde la máquina, esta función también resulta cómoda cuando se desea imprimir un documento que no quiere que otros vean.</p> <p>Ficha [Avanzado]</p> <p>Esta ficha le permite establecer configuración para agregar páginas de texto o marcas de agua a los datos de impresión.</p>

2	<p>[Perfiles]</p> <p>La configuración del controlador de impresora se puede guardar como un perfil. Los perfiles guardados se pueden llamar en cualquier momento, por lo que es muy práctico guardar la configuración que se usa con frecuencia.</p>
3	<p>[Restablecer]</p> <p>Haga clic en este botón para restablecer los valores iniciales.</p>

# Consulta de la Ayuda del controlador de impresora

El controlador de la impresora incluye una Ayuda. Para obtener información sobre la configuración de impresión, abra la pantalla de configuración de impresión del controlador de impresora y muestre la Ayuda como se explica abajo.

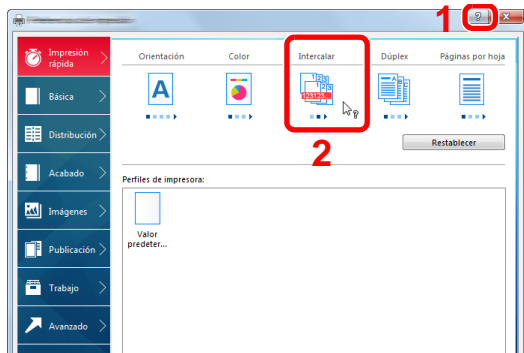

- 1 Haga clic en el botón [?] en la esquina superior derecha de la pantalla.
- 2 Haga clic en el elemento sobre el que desee obtener información.



## NOTA

La Ayuda aparece incluso cuando hace clic en el elemento sobre el que desee obtener información y pulsa la tecla [F1] en el teclado.

# Cambio de la configuración predeterminada del controlador de impresora

La configuración predeterminada del controlador de impresora puede cambiarse. Al seleccionar la configuración usada con frecuencia, puede omitir pasos cuando imprima. Las instrucciones se basan en las opciones de interfaz que aparecen en Windows 8.1.

Para más información sobre la configuración, consulte:

➔ [Printing System Driver User Guide](#)

- 1 En Accesos en el Escritorio, haga clic en [Configuración], [Panel de control] y después [Dispositivos e impresoras].**



## NOTA

En Windows 7, haga clic en el botón [Inicio] de Windows y después haga clic en [Dispositivos e impresoras].

- 2 Haga clic con el botón derecho en el icono del controlador de impresora de la máquina y después haga clic en el menú [Propiedades de impresora] del controlador de impresora.**
- 3 Haga clic en el botón [Básico] en la ficha [General].**
- 4 Seleccione la configuración predeterminada y haga clic en el botón [Aceptar].**



# Impresión desde un PC

Siga los pasos que se indican a continuación para imprimir documentos desde las aplicaciones.

En esta sección se explica el método de impresión con el Printing System Driver.

## NOTA

- Para imprimir un documento desde aplicaciones, instale el controlador de impresora en el PC desde el DVD (Product Library) proporcionado.
- En algunos entornos, la configuración actual se muestra en la parte inferior del controlador de impresora.

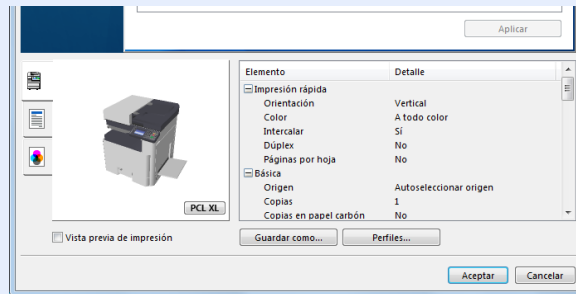

- Al imprimir cartulinas o sobres, cárguelos en el bypass antes de realizar el siguiente procedimiento.

➔ [Cuando coloca sobres o cartulina en el cristal de exposición \(5-9\)](#)

## Impresión en papel de tamaño estándar

Si carga un tamaño de papel que está incluido en los tamaños de impresión de la máquina, seleccione el tamaño del papel en la ficha [Básica] de la pantalla de configuración de impresión del controlador de la impresora.

## NOTA

En el panel de controles del MFP, especifique el tamaño y el tipo de papel que imprimir.

➔ [\[Configuración de depósito/bypass\] \(8-9\)](#)

### 1 Abra la pantalla.

Haga clic en [Archivo] y seleccione [Imprimir] en la aplicación.

### 2 Configure las opciones de configuración.

1 Seleccione la máquina en el menú "Nombre" y haga clic en el botón [Propiedades].

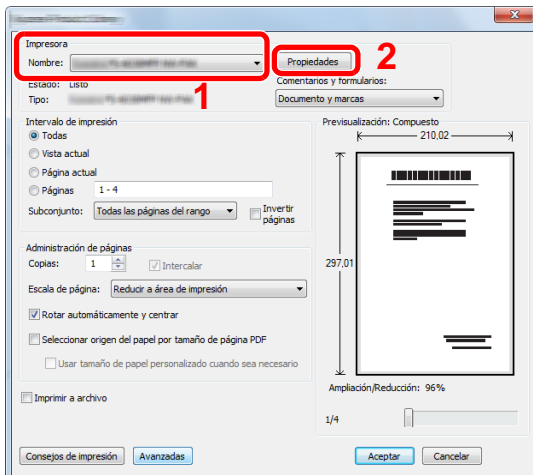

2 Seleccione la ficha [Básica].

3 Haga clic en "Tamaño de impresión" y seleccione el tamaño del papel que usará para la impresión.

Si desea cargar papel de un tamaño que no figura en los tamaños de impresión de la máquina, como cartulina o sobres, es necesario registrar el tamaño del papel.

➔ [Impresión en papel de tamaño no estándar \(4-7\)](#)

 **NOTA**

Si selecciona [Desactivado] en "Cambio dep. auto", seleccione el origen del papel que contiene el papel que desea usar en "Origen".

➔ [Cambio dep. auto \(8-32\)](#)

Para imprimir en papel especial, como papel grueso o transparencias, haga clic en el menú "Tipo de papel" y seleccione el tipo de papel.

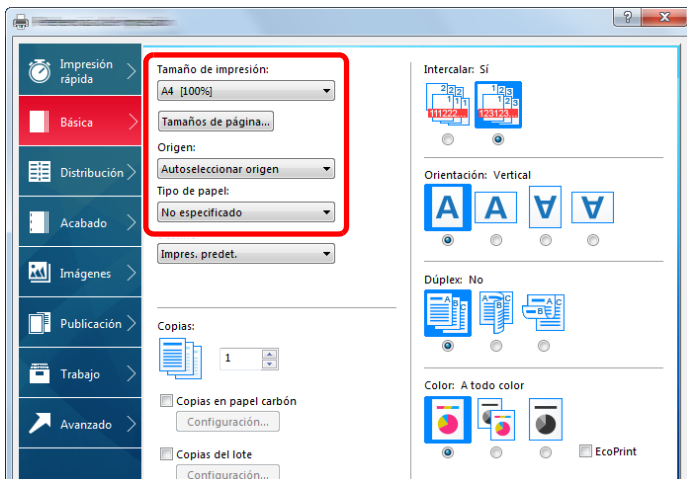

4 Haga clic en el botón [Aceptar] para volver al cuadro de diálogo Imprimir.

### 3 Inicie la impresión.

Haga clic en el botón [Aceptar].

## Impresión en papel de tamaño no estándar

Si carga un tamaño de papel que no está en los tamaños de impresión de la máquina, registre el tamaño del papel en la ficha [Básica] de la pantalla de configuración de impresión del controlador de la impresora.

El tamaño registrado se podrá seleccionar en el menú "Tamaño de impresión". Las instrucciones se basan en las opciones de interfaz que aparecen en Windows 8.1.

 **NOTA**

Especifique el tamaño y tipo de papel que va a imprimir desde el panel de controles.

➔ [\[Configuración de depósito/bypass\] \(8-9\)](#)

### 1 Abra la pantalla.

1 En Accesos en el Escritorio, haga clic en [Configuración], [Panel de control] y después [Dispositivos e impresoras].

En Windows 7, haga clic en el botón [Inicio] de Windows y después haga clic en [Dispositivos e impresoras].

2 Haga clic con el botón derecho en el icono del controlador de impresora de la máquina y después haga clic en el menú [Propiedades de impresora] del controlador de impresora.

## 2 Registro.

1 Haga clic en la ficha [Básica].

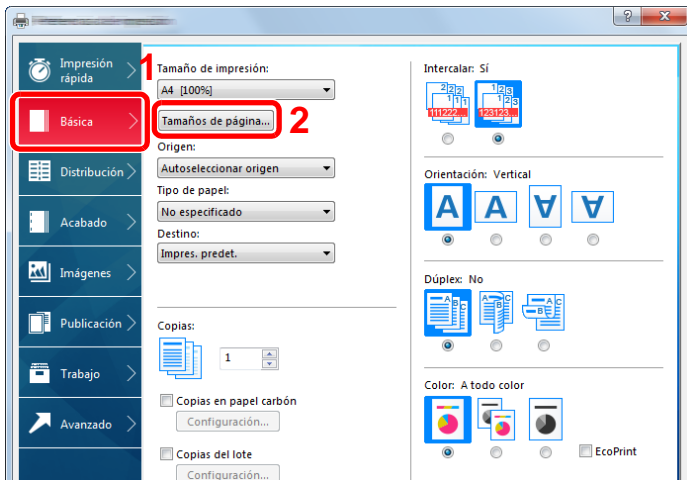

2 Haga clic en el botón [Tamaños de página...].

3 Haga clic en el botón [Nuevo].

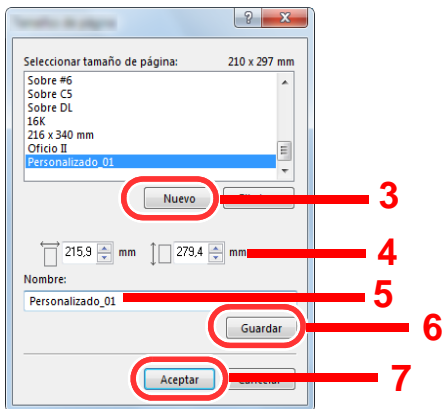

4 Introduzca el tamaño del papel.

5 Introduzca el nombre del papel.

6 Haga clic en el botón [Guardar].

7 Haga clic en el botón [Aceptar].

8 Haga clic en el botón [Aceptar].

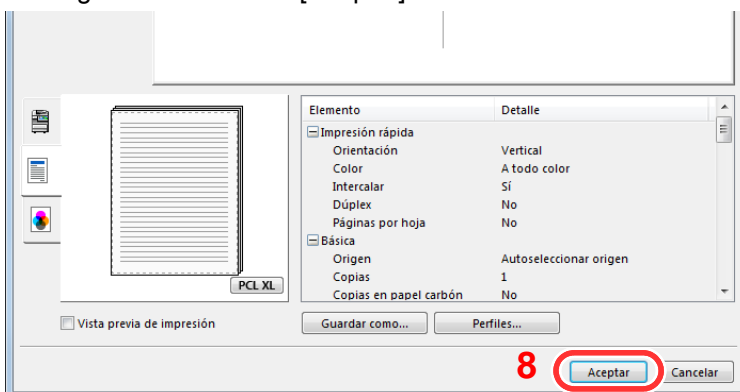

## 3 Aparece la pantalla de configuración de impresión.

Haga clic en [Archivo] y seleccione [Imprimir] en la aplicación.

## 4 Seleccione el tamaño y tipo del papel de tamaño no estándar.

- 1 En el menú "Nombre", seleccione este MFP y después haga clic en el botón [Propiedades].

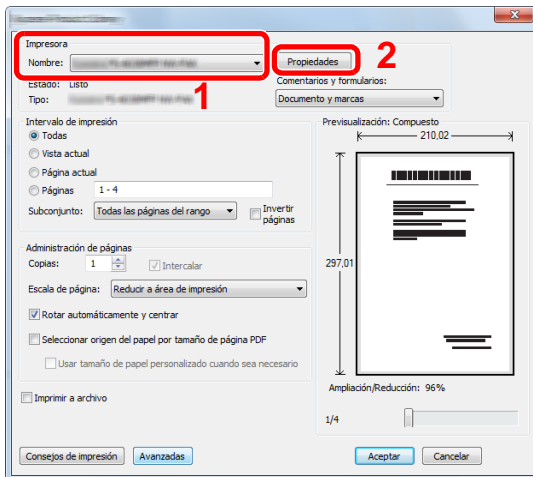

- 2 Seleccione la ficha [Básica].

- 3 Haga clic en el menú "Tamaño de impresión" y seleccione el tamaño de papel registrado en el paso 2.

Para imprimir en papel especial, como papel grueso o transparencias, haga clic en el menú "Tipo de papel" y seleccione el tipo de papel.

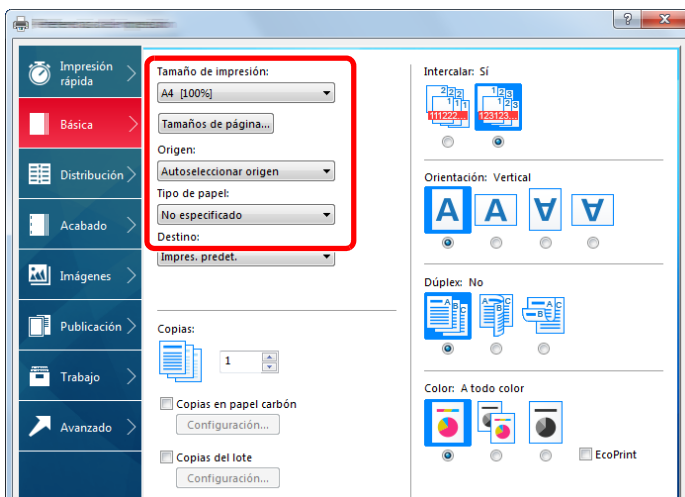

### NOTA

Si ha cargado una postal o un sobre, seleccione [Cartulina] o [Sobre] en el menú "Tipo de papel".

- 4 Seleccione el origen de papel en el menú "Origen".
- 5 Haga clic en el botón [Aceptar] para volver al cuadro de diálogo Imprimir.

## 5 Inicie la impresión.

Haga clic en el botón [Aceptar].

## Cancelación de la impresión desde un PC

Para cancelar un trabajo de impresión ejecutado con el controlador de impresora antes de que la impresora inicie la impresión, realice lo siguiente:



### NOTA

Si desea cancelar la impresión desde esta máquina, consulte:

➔ [Cancelación de trabajos \(5-13\)](#)

- 1** Haga doble clic en el icono de impresora () que se muestra en la barra de tareas en la parte inferior derecha del escritorio de Windows para abrir el cuadro de diálogo de la impresora.
- 2** Haga clic en el archivo cuya impresión desea cancelar y seleccione [Cancelar] en el menú "Documento".

# Almacenamiento de datos en la memoria de la máquina e impresión de los datos de la memoria de la máquina

Puede guardar el trabajo de impresión en el buzón personalizado y en el buzón de trabajos del dispositivo e imprimirlo si es necesario.

➔ [¿Qué es el buzón personalizado? \(3-47\)](#)

➔ [¿Qué es el buzón de trabajos? \(3-47\)](#)

A continuación figuran los cuatro tipos de buzón de trabajos:

- Buzón de impresión privada ([5-41](#))
- Buzón Retener ([5-42](#))
- Buzón de copia rápida ([5-43](#))
- Buzón de revisar y retener ([5-43](#))



## NOTA

Para utilizar un buzón personalizado, es necesario instalar un SSD opcional en la máquina. La creación de un disco RAM permite la impresión desde un buzón de trabajos.

Si establece la configuración de la ficha [Trabajo] del controlador de impresora y después imprime, el trabajo de impresión se guardará en el buzón de trabajos (memoria) y se podrá ejecutar la impresión en la máquina.

Siga el procedimiento de abajo cuando utilice buzones de documentos.

- 1 En el PC, especifique el buzón de documentos y guarde el trabajo ([4-11](#))**
- 2 En el panel de controles, especifique e imprima el archivo del buzón de documentos ([5-41](#))**

## En el PC, especifique el buzón de documentos y guarde el trabajo

Siga este procedimiento para almacenar datos en un buzón de trabajos:

- 1 Haga clic en [Archivo] y seleccione [Imprimir] en la aplicación.**  
Aparece el cuadro de diálogo Imprimir.
- 2 Seleccione la máquina en el menú "Nombre".**
- 3 Haga clic en el botón [Propiedades].**  
Aparece el cuadro de diálogo Propiedades.

**4 Haga clic en la ficha [Trabajos] y active la casilla [Almacenamiento de trabajo (e-MPS)] para configurar la función > [Aceptar].**

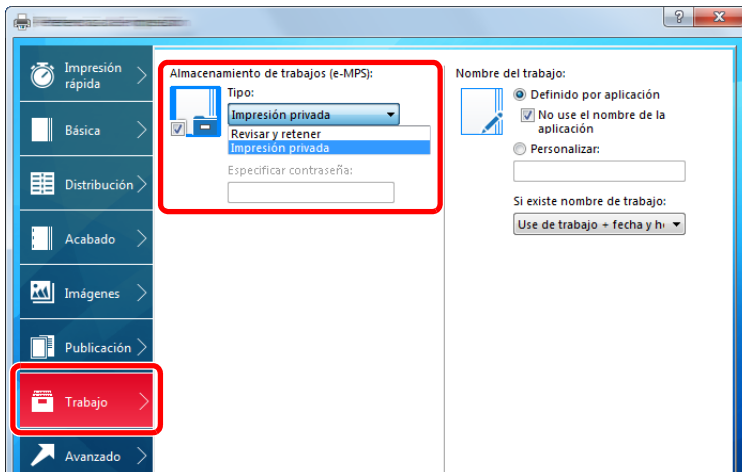

**NOTA**

Para obtener información sobre cómo usar el software del controlador de impresora, consulte:

➔ [Printing System Driver User Guide](#)

**5 Haga clic en el botón [Imprimir].**

Se imprime el trabajo de impresión.

## Uso de Embedded Web Server RX para imprimir un trabajo almacenado en un buzón personalizado

Un documento almacenado en un buzón personalizado se puede imprimir desde Embedded Web Server RX.

**1 Abra la pantalla.**

- 1 Inicie el explorador de Internet.
- 2 En la barra de direcciones o de ubicación, introduzca la dirección IP o el nombre de host de la máquina. Haga clic en el siguiente orden para comprobar la dirección IP de la máquina y el nombre de host.  
[Información del dispositivo] en la pantalla de inicio > [Identificación/red alámbrica].

3 En el menú [Buzón de documentos], haga clic en [Buzón personalizado].

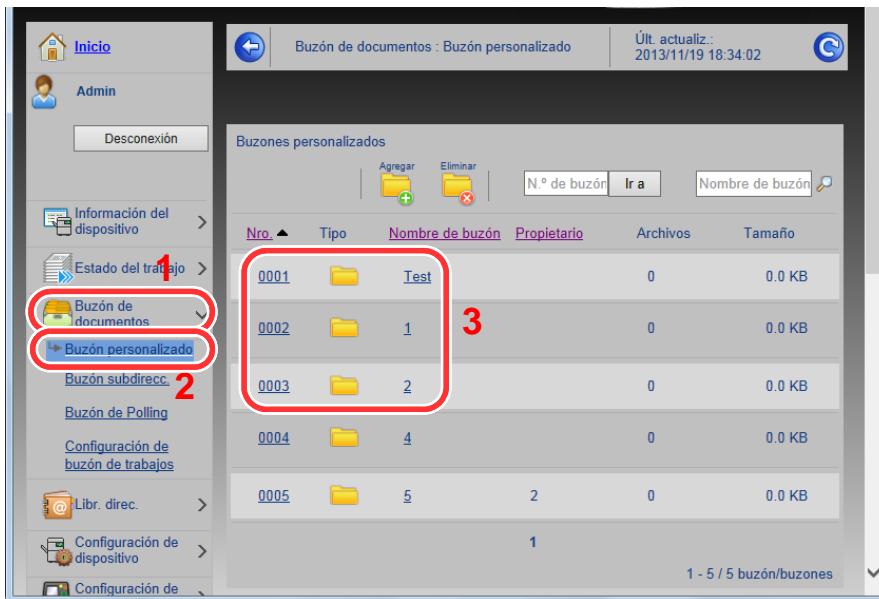

4 Haga clic en el número o el nombre del buzón personalizado donde está almacenado el documento.

## 2 Imprima el documento.

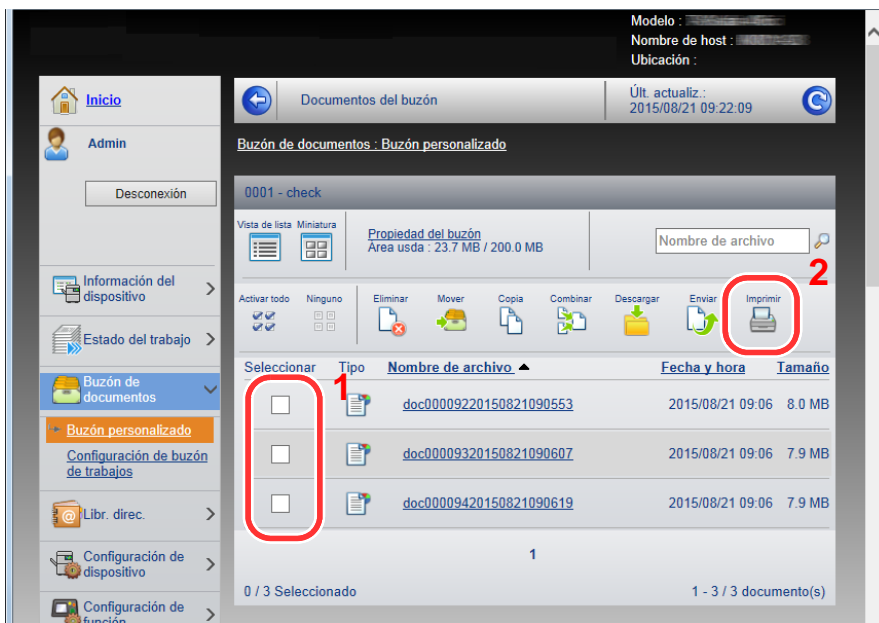

1 Seleccione el documento que desea imprimir.

Seleccione la casilla del documento que va a imprimir.

2 Haga clic en [Imprimir].

3 Establezca la configuración de impresión y haga clic en [Imprimir].



# Supervisión del estado de la impresora (Status Monitor)

Status Monitor supervisa el estado de la impresora y ofrece una función de informes continua.



## NOTA

Si activa Status Monitor, compruebe el estado de abajo.

- Se instala Printing System Driver.
- Seleccione [Activado] para [Dirección IP] o [Máscara subred].

➔ [\[Red\] \(8-34\)](#)

## Acceso a Status Monitor

Status Monitor también se inicia cuando se inicia la impresión.

## Salida de Status Monitor

Utilice uno de los métodos siguientes para salir de Status Monitor.

- Salida manual:  
Haga clic en el icono Configuración y seleccione Salir en el menú para salir de Status Monitor.
- Salida automática:  
Status Monitor se cierra automáticamente si no se utiliza después de 7 minutos.

## Pantalla de Status Monitor

El estado de la impresora se muestra mediante iconos. Al hacer clic en el botón Expandir se muestra información detallada.

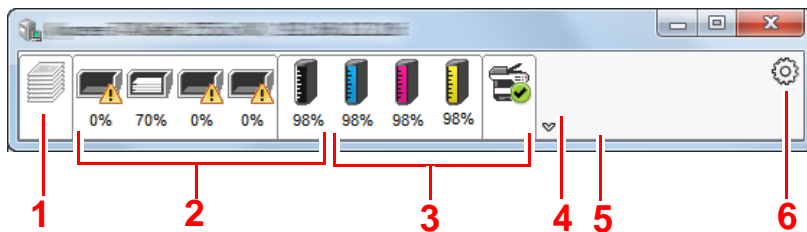

- 1 Ficha Progreso de impresión
- 2 Ficha Estado de bandeja de papel
- 3 Ficha Estado de tóner
- 4 Ficha Alerta
- 5 Botón Expandir
- 6 Icono Configuración

Al hacer clic en cada icono se muestra información detallada.

## Ficha Progreso de impresión

Muestra el estado de los trabajos de impresión.

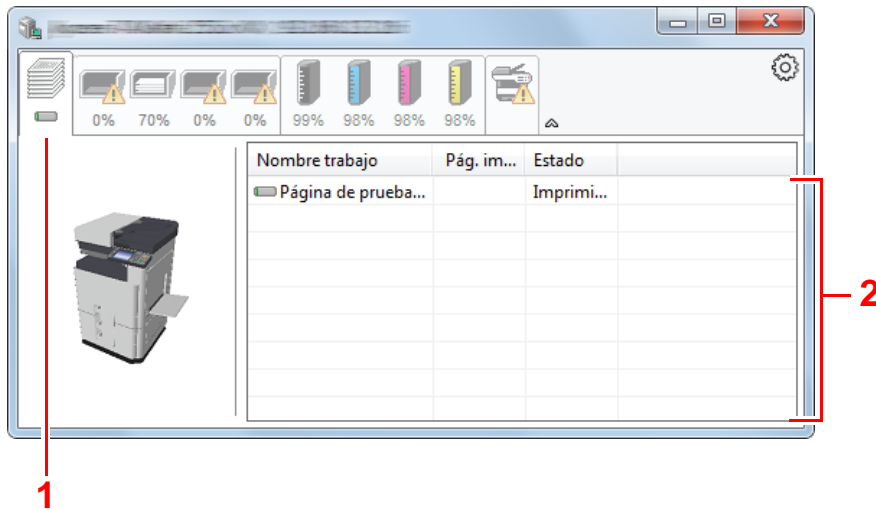

- 1 Icono de estado
- 2 Lista de trabajos

Si selecciona un trabajo en la lista de trabajos, podrá cancelarlo con el menú que aparece al hacer clic con el botón derecho.

## Ficha Estado de bandeja de papel

Muestra información sobre el papel en la impresora y sobre la cantidad de papel restante.

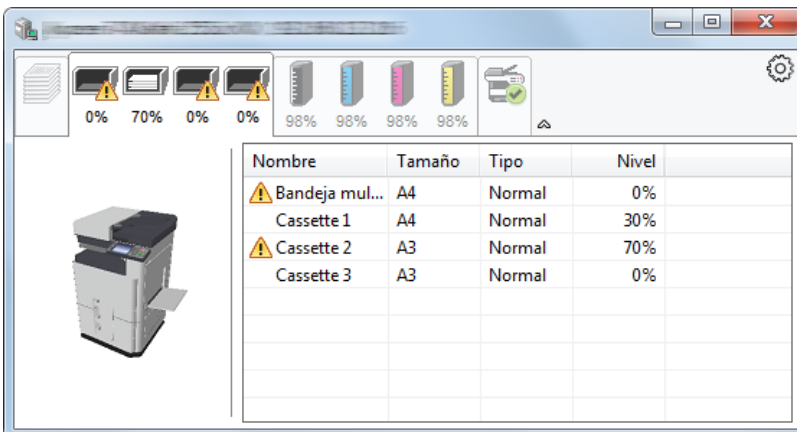

## Ficha Estado de tóner

Muestra la cantidad de tóner restante.

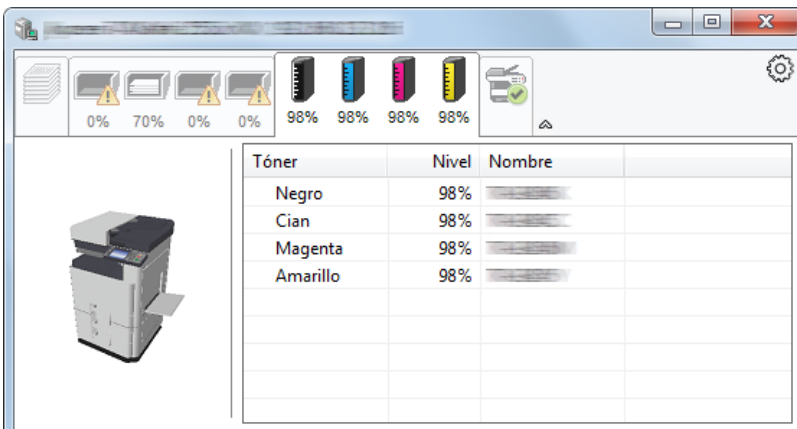

## Ficha Alerta

Si se produce un error, aparece un aviso con una imagen 3D y un mensaje.

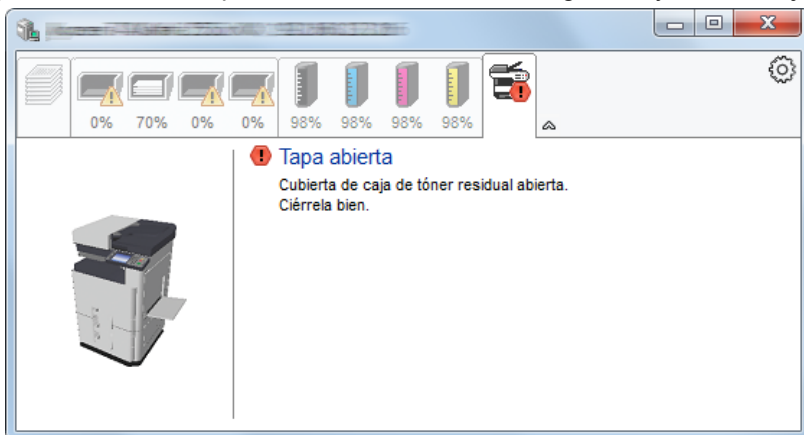

## Menú contextual de Status Monitor

Al hacer clic en el icono Configuración se muestra el siguiente menú.

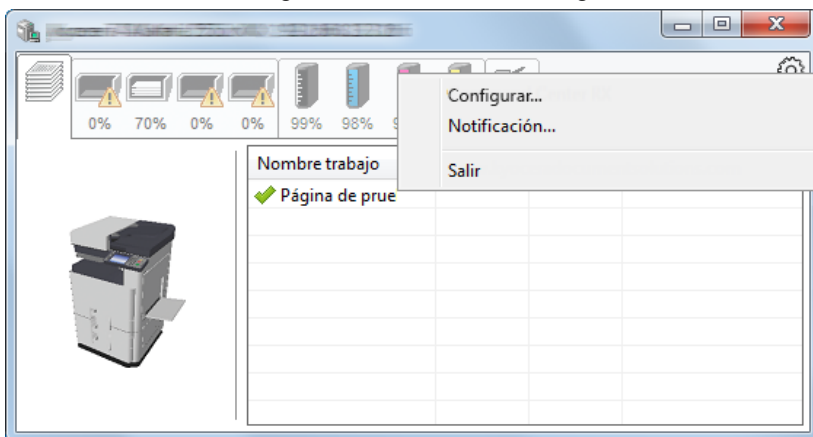

- Embedded Web Server RX  
Si la impresora está conectada a una red TCP/IP y tiene una dirección IP propia, use un explorador web para acceder a Embedded Web Server RX y modificar o confirmar la configuración de red. Este menú no se muestra cuando se usa una conexión USB.  
➔ Embedded Web Server RX User Guide
- Notificación...  
Configure la pantalla de Status Monitor.  
➔ [Configuración de notificaciones de Status Monitor \(4-17\)](#)
- Salir  
Sale de Status Monitor.

## Configuración de notificaciones de Status Monitor

Se muestran la configuración de Status Monitor y los detalles de la lista de eventos.

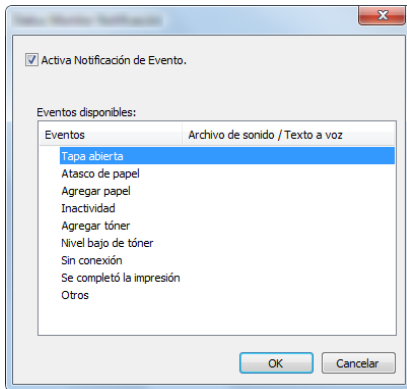

Seleccione si se envía una notificación cuando se produce un error incluido en la lista de eventos.

- 1 Seleccione Activa Notificación de Evento.**  
Si esta opción está desactivada, Status Monitor no se iniciará cuando se ejecute la impresión.
- 2 Seleccione el evento que se va a usar con la función de texto a voz en Eventos disponibles.**
- 3 Haga clic en la columna Archivo de sonido / Texto a voz.**

Haga clic en el botón Examinar (...) para notificar el evento con un archivo de sonido.

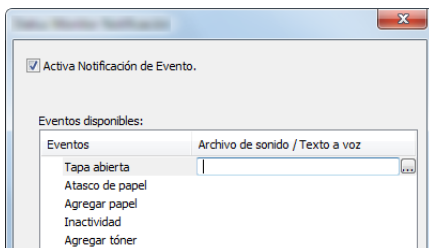

### NOTA

El formato de archivo disponible es WAV.

Cuando personalice los textos de los mensajes que se leerán en alto en la pantalla, introduzca los textos en el cuadro de texto.

# 5 Funcionamiento de la máquina

En este capítulo se explican los siguientes temas:

Coloque los originales .....	5-3
Colocación de los originales en el cristal de exposición .....	5-3
Carga de originales en el alimentador de originales .....	5-4
Carga de papel en el bypass .....	5-7
Uso de aplicaciones .....	5-10
Activación de aplicaciones .....	5-10
Desactivación de aplicaciones .....	5-11
Copia .....	5-12
Copia .....	5-12
Interrumpir copia .....	5-13
Cancelación de trabajos .....	5-13
Métodos de envío usados con frecuencia .....	5-14
Envío de un documento escaneado por E-mail .....	5-15
Envío a una carpeta compartida del PC [SMB] .....	5-16
Envío a una carpeta de un servidor FTP [FTP] .....	5-18
Escaneado con una aplicación compatible con TWAIN/WIA .....	5-19
Métodos de envío útiles .....	5-21
Ejecución del escaneo WSD .....	5-21
Uso de File Management Utility para escanear un documento original .....	5-22
Envío a distintos tipos de destinos (envío múltiple) .....	5-23
Envío a la dirección de e-mail del usuario con la sesión iniciada .....	5-23
Uso de un servidor de FAX para enviar (Envío de servidor de fax) .....	5-24
Cancelación del escaneado .....	5-26
Operaciones con destinos .....	5-27
Selección desde la libreta de direcciones .....	5-27
Selección desde la libreta de direcciones externa .....	5-29
Selección desde una tecla de un toque .....	5-29
Selección desde Marcación rápida .....	5-30
Comprobación y edición de los destinos .....	5-30
Pantalla de confirmación de destinos .....	5-31
Rellamar .....	5-32
Cómo usar la función de FAX .....	5-33
Funcionamiento básico del buzón de documentos .....	5-34
Operaciones de la lista de buzones .....	5-34
Operaciones de la lista de documentos .....	5-34
Operaciones de buzones personalizados .....	5-35
Almacenamiento de documentos escaneados en un buzón personalizado .....	5-35
Movimiento de documentos de un buzón personalizado .....	5-35
Copia de documentos de un buzón personalizado a otros buzones .....	5-36
Copia de documentos de un buzón personalizado a una memoria extraíble .....	5-37
Unión de documentos de un buzón personalizado .....	5-37
Eliminación de documentos de un buzón personalizado .....	5-38
Envío de documentos en un buzón personalizado .....	5-38
Envío de documentos de un buzón personalizado a la dirección de e-mail del usuario con la sesión iniciada ..	5-39
Escaneado de un documento almacenado en un buzón personalizado .....	5-40

Impresión de datos guardados en la máquina .....	5-41
Impresión de documentos desde el buzón de impresión privada .....	5-41
Eliminación de los documentos almacenados en el buzón de impresión privada .....	5-41
Impresión de documentos desde el buzón de trabajo almacenado .....	5-42
Eliminación de los documentos almacenados en el buzón de trabajo almacenado .....	5-42
Impresión de documentos desde el buzón de copia rápida .....	5-43
Eliminación de los documentos almacenados en el buzón de copia rápida .....	5-43
Impresión de documentos desde el buzón de revisar y retener .....	5-44
Eliminación de los documentos almacenados en el buzón de revisar y retener .....	5-44
Impresión de documentos de un buzón personalizado .....	5-45
Impresión desde un dispositivo de mano .....	5-46
Impresión con AirPrint .....	5-46
Impresión con Google Cloud Print .....	5-46
Impresión con Mopria .....	5-46
Impresión con Wi-Fi Direct .....	5-47
Impresión con NFC .....	5-47
Operaciones con la memoria USB extraíble .....	5-48
Almacenamiento de documentos en la memoria USB (Escanear en USB) .....	5-48
Comprobación de la información de la memoria USB .....	5-49
Extracción de la memoria USB .....	5-50
Impresión desde la memoria USB extraíble .....	5-50

## Coloque los originales.

Cargue los originales en el cristal de exposición o en el alimentador de originales, en función del tamaño de original, tipo de original, volumen y función.

- Cristal de exposición: Coloque aquí las hojas, libros, postales y sobres.
- Alimentador de originales: Coloque aquí los distintos originales. También puede colocar aquí los originales de dos caras.

## Colocación de los originales en el cristal de exposición

Puede colocar libros o revistas en el cristal de exposición además de originales de hojas sueltas normales.

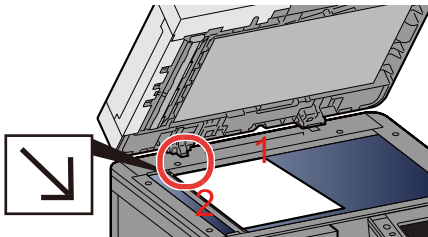

- 1 Coloque la cara que va a escanearse boca abajo.
- 2 Alinee la hoja contra las placas indicadoras del tamaño del original, con la esquina posterior izquierda como punto de referencia.



### NOTA

- A5 se detecta como A4-R. Configure el tamaño de papel como A5 con la tecla de función en el panel digital.  
➔ [\[Tamaño del original\] \(6-4\)](#)
- Para obtener más información acerca de la orientación del original, consulte:  
➔ [\[Orientación del original\] \(6-9\)](#)

## Cuando coloca sobres o cartulina en el cristal de exposición

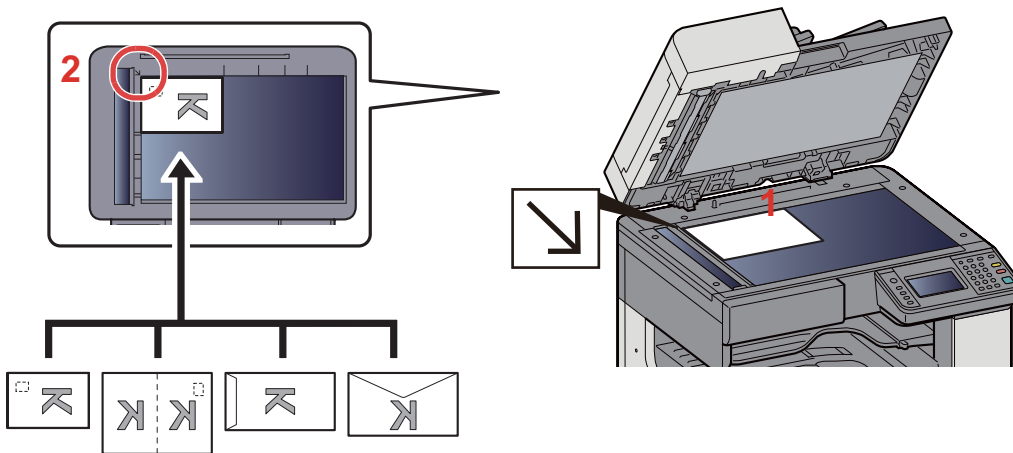

- 1 Coloque la cara que va a escanearse boca abajo.
- 2 Alinee la hoja contra las placas indicadoras del tamaño del original, con la esquina posterior izquierda como punto de referencia.

### NOTA

- Para conocer el procedimiento de alimentación de sobres o cartulina, consulte: [▶ Cuando coloca sobres o cartulina en el cristal de exposición \(5-9\)](#)

### PRECAUCIÓN

Para evitar el riesgo de sufrir lesiones personales, no deje abierto el alimentador de originales.

### IMPORTANTE

- No ejerza presión a la fuerza sobre el alimentador de originales cuando lo cierre. Una presión excesiva puede romper el cristal de exposición.
- Al colocar libros o revistas en la máquina, hágalo con el alimentador de originales opcional en posición abierta.

## Carga de originales en el alimentador de originales

El alimentador de originales escanea automáticamente cada hoja de los originales de varias páginas. Se escanean ambas caras de los originales de dos caras.

Originales admitidos en el alimentador de originales

<b>Gramaje</b>	De 45 a 160 g/m <sup>2</sup> (dúplex: de 50 a 120 g/m <sup>2</sup> )
<b>Tamaños</b>	Máximo A3/Ledger (297 x 432 mm) (Tamaño largo 297 x 1.900 mm) a Mínimo A5-R/Statement-R (140 x 182 mm)
<b>N.º de hojas</b>	Papel normal (80 g/m <sup>2</sup> ), papel coloreado, papel reciclado, papel de alta calidad: 50 hojas

No utilice los siguientes tipos de originales en el alimentador de originales. De lo contrario, los originales se pueden atascar o el alimentador de originales se puede ensuciar.

- Originales no admitidos en el alimentador de originales: originales con clips o grapas (quite los clips o grapas y alise las curvas, arrugas o dobleces antes de cargar el papel. Si no, puede que se atasquen los originales.)
- Originales con cinta adhesiva o pegamento
- Originales con secciones cortadas



- Originales curvados
- Originales con pliegues (alise los pliegues antes de la carga. Si no, puede que se atasquen los originales.)
- Papel carbón
- Papel arrugado

✓ **IMPORTANTE**

- **Antes de cargar los originales, asegúrese de que no quedan originales en la bandeja de salida de originales. Los originales que quedan en esta bandeja pueden provocar que se atasquen los originales nuevos.**
- **No ejerza ningún impacto sobre la cubierta superior del alimentador de originales, como alinear los originales sobre la cubierta superior. Podría causar errores en el alimentador de originales.**

**1 Ajuste las guías de ajuste de la anchura de los originales.**

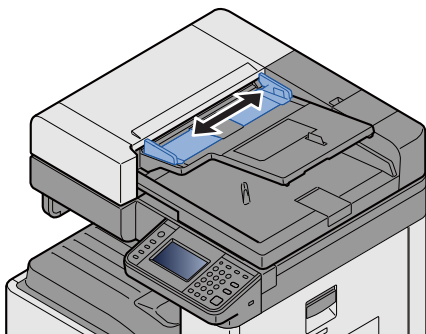

**2 Coloque los originales.**

- 1 Coloque la cara que se escaneará (o la primera cara de los originales a doble cara) hacia arriba. Deslice el borde anterior en el alimentador de originales tanto como pueda.

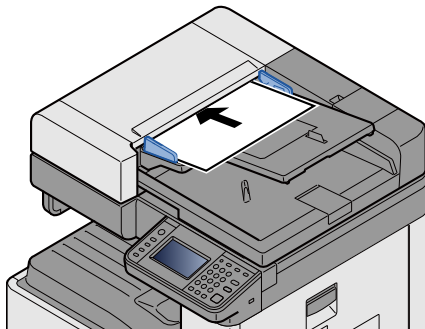

 **NOTA**

Para obtener más información acerca de la orientación del original, consulte:

➔ [\[Orientación del original\] \(6-9\)](#)

✓ **IMPORTANTE**

Compruebe que las guías de ajuste de la anchura de los originales se adapten exactamente a los originales. Si hay una separación, reajuste las guías de anchura de los originales. La separación puede provocar que se atasquen los originales.

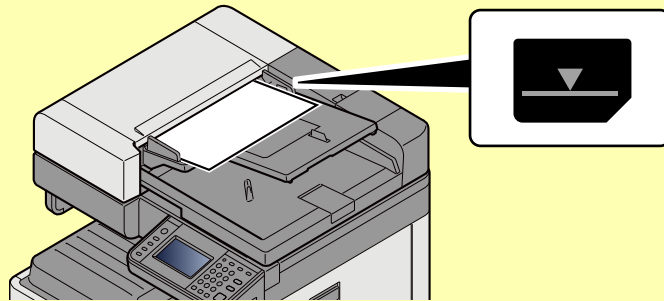

Compruebe que los originales cargados no sobrepasen el indicador de nivel. Si se supera el nivel máximo, los originales pueden atascarse.

Los originales con agujeros o líneas perforadas se deben colocar de modo tal que los agujeros o las perforaciones se escaneen al final (no al principio).

- 2 Abra el tope de originales para ajustarlo al tamaño del original colocado (tamaño del original: A3 o Ledger).

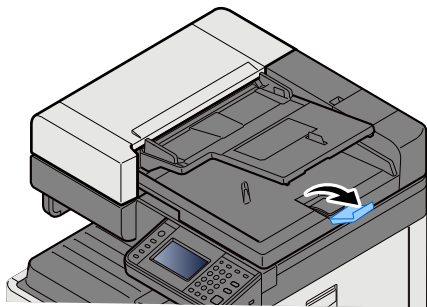

## Carga de papel en el bypass

Para obtener información sobre los tamaños de papel admitidos, consulte:

➔ [Papel apropiado \(12-14\)](#)

Para obtener información sobre la configuración de tipo de papel, consulte:

➔ [Configuración tipo medios \(8-14\)](#)

Asegúrese de usar el bypass cuando imprima en papel especial.

### ✔ IMPORTANTE

- Si usa papel de 106 g/m<sup>2</sup> de gramaje o un gramaje superior, configure el tipo de papel como Grueso y defina el gramaje de papel que esté usando.
- Quite las transparencias de la bandeja interna a medida que se impriman. Si deja las transparencias en la bandeja interna se puede producir un atasco de papel.

La capacidad del bypass es la siguiente:

- Papel normal A4 o más pequeño (80 g/m<sup>2</sup>), papel reciclado o papel coloreado: 100 hojas
- Papel grueso (220 g/m<sup>2</sup>): 10 hojas
- Papel grueso (157 g/m<sup>2</sup>): 10 hojas
- Papel grueso (120 g/m<sup>2</sup>): 25 hojas
- Papel grueso (104,7 g/m<sup>2</sup>): 25 hojas
- Papel normal A4 o más pequeño (80 g/m<sup>2</sup>), papel reciclado o papel coloreado: 25 hojas
- Hagaki (Cartulina): 20 hojas
- Sobre DL, sobre C5, sobre #10 (comercial #10), Sobre Monarch, Youkei 4, Youkei 2: 5 hojas
- Transparencias: 10 hojas

### 🔍 NOTA

- Cuando cargue papel de tamaño personalizado, introduzca el tamaño de papel según se explica en:  
➔ [\[Bypass\] \(8-10\)](#)
- Cuando utilice papel especial como transparencias o papel grueso, seleccione el tipo de papel como se indica en:  
➔ [Configuración tipo medios \(8-14\)](#)

## 1 Abra el bypass.

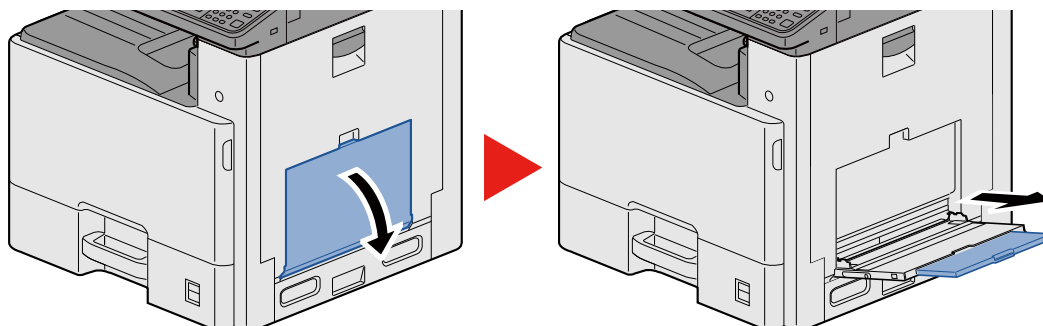

## 2 Ajuste el tamaño del bypass.

Los tamaños de papel están marcados en el bypass.

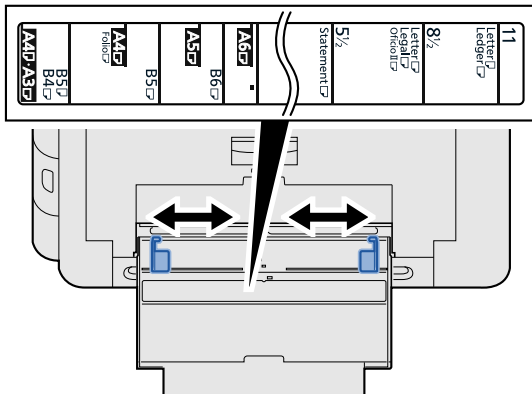

## 3 Cargue el papel.

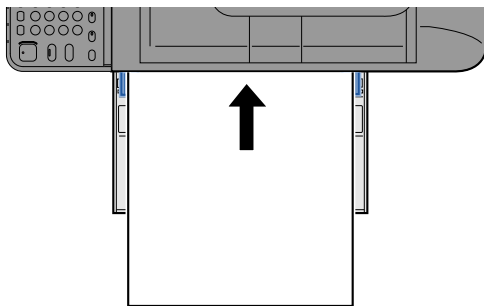

Coloque el papel en la bandeja de forma que quede ajustado entre las guías de ajuste de la anchura del papel hasta que haga tope.

Cuando saque papel nuevo de su envoltorio, airéelo antes de colocarlo en el bypass.

► [Precauciones sobre la carga de papel \(3-16\)](#)

### ✓ IMPORTANTE

- Cargue el papel con la cara que desea imprimir hacia abajo.
- Se deben quitar las curvas del papel curvado antes de utilizarlo.
- Cuando cargue papel en el bypass, compruebe que no queda papel de un trabajo anterior antes de cargar nuevo papel. Si queda algo de papel y desea poner más, quite primero el existente e inclúyalo con el nuevo papel antes de colocarlo de nuevo en el bypass.
- Si queda un hueco entre el papel y las guías de ajuste de la anchura del papel, vuelva a ajustar las guías para que coincidan con el papel e impedir así que el papel se alimente mal y atascos de papel.

## 4 Especifique el tipo de papel cargado en el bypass con el panel de controles.

► [\[Bypass\] \(8-10\)](#)

## Cuando coloca sobres o cartulina en el cristal de exposición

Cargue el papel con la cara que desea imprimir hacia abajo. Para obtener información sobre el procedimiento de impresión, consulte:

➔ Printing System Driver User Guide

### Ejemplo: impresión de la dirección.

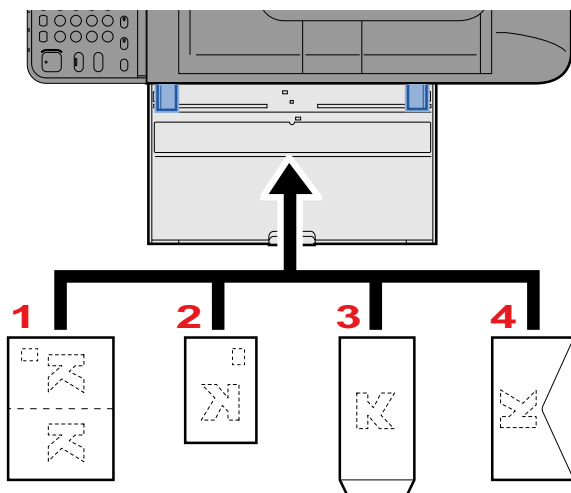

- 1 Oufuku hagaki (Postal de devolución)
- 2 Hagaki (Cartulina)
- 3 Sobre Banker (Abra la solapa.)
- 4 Sobre Pocket (Cierre la solapa.)

#### ✓ IMPORTANTE

- Use Oufuku hagaki (Postal de devolución) no plegado.
- La forma de cargar los sobres (orientación y disposición de la cara) varía según el tipo de sobre. Asegúrese de cargarlo correctamente, ya que de lo contrario la impresión se puede realizar en una dirección o en una cara errónea.

#### 💡 NOTA

- Al cargar sobres en el bypass, seleccione el tipo de sobre como se describe en:

➔ [\[Bypass\] \(8-10\)](#)

# Uso de aplicaciones

## Activación de aplicaciones

### 1 Abra la pantalla.

Tecla [Menú Sistema/Contador] > [Aplicación] > [Aplicación].



#### NOTA

Si aparece la pantalla de autenticación de usuario, introduzca el nombre de usuario y la contraseña de inicio de sesión, y seleccione [Inicio de sesión]. Para esto, necesita iniciar sesión con privilegios de administrador.

El nombre de usuario y la contraseña de inicio de sesión configurados de fábrica de forma predeterminada se indican abajo.

Nombre de usuario de inicio de sesión

P-C2480i MFP: 2400

Contraseña inicio sesión

P-C2480i MFP: 2400

### 2 Active la aplicación.

1 Seleccione la aplicación que desea activar. > [Menú] > [Activar].

Puede ver información detallada sobre la aplicación seleccionada si selecciona [  ].

2 [Oficial] > Introduzca la clave de licencia. > [Aceptar].

Algunas aplicaciones no requieren que se introduzca una clave de licencia. Si la pantalla de introducción de clave de licencia no aparece, vaya al paso 2-3. Para usar la aplicación a modo de prueba, seleccione [Prueba] sin introducir la clave de licencia.

3 Seleccione [Sí].



#### IMPORTANTE

Si cambia la fecha u hora mientras usa la versión de prueba de una aplicación, no podrá usar más la aplicación.

En la pantalla de inicio aparecen iconos de las aplicaciones que están en ejecución.

### 3 Pulse el icono de la aplicación de la pantalla de inicio que iniciar.

Seleccione el icono de la aplicación.

Se inicia la aplicación.

## Desactivación de aplicaciones

### 1 Abra la pantalla.

Tecla [Menú Sistema/Contador] > [Aplicación] > [Aplicación].



#### NOTA

Si aparece la pantalla de autenticación de usuario, introduzca el nombre de usuario y la contraseña de inicio de sesión, y seleccione [Inicio de sesión]. Para esto, necesita iniciar sesión con privilegios de administrador.

El nombre de usuario y la contraseña de inicio de sesión configurados de fábrica de forma predeterminada se indican abajo.

Nombre de usuario de inicio de sesión

P-C2480i MFP: 2400

Contraseña inicio sesión

P-C2480i MFP: 2400

### 2 Desactive la aplicación.

1 Seleccione la aplicación que desea detener. > [Menú] > [Desactivar].

Puede ver información detallada sobre la aplicación seleccionada si selecciona [  ].

2 Seleccione [Sí].

# Copia

Los siguientes procedimientos describen el funcionamiento básico de copia y cómo cancelar una copia.

## Copia

- 1 Tecla [Inicio] > [Copia].
- 2 Coloque los originales.

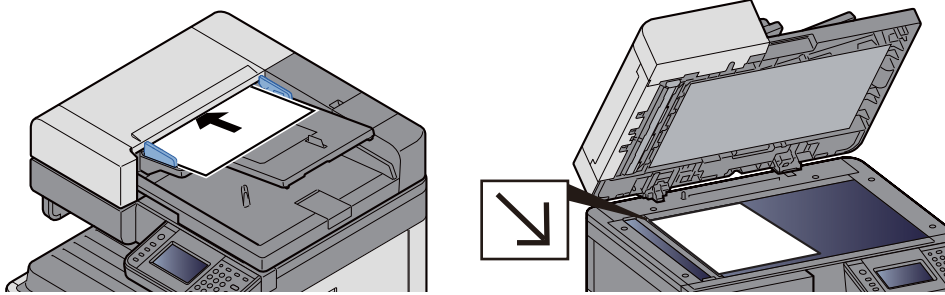

➔ [Coloque los originales. \(5-3\)](#)

- 3 Seleccione las funciones.

Puede seleccionar una función para configurarla seleccionando la tecla de función asociada. O bien, puede seleccionar una función seleccionando [Funciones].

➔ [\[Copia\] \(x\)](#)

- 4 Utilice las teclas numéricas para introducir la cantidad de copias.

Especifique el número que desee hasta 999.

- 5 Pulse la tecla [Inicio].

Se inicia la copia.

### **NOTA**

Esta función permite reservar el siguiente trabajo durante la impresión. Cuando finaliza el trabajo de impresión actual, se imprime el trabajo de copia reservado. Si la opción "Reserv. Sgte. prioridad" está configurada como [Desactivado], aparecerá [Reservar siguiente]. Seleccione [Reservar siguiente] y establezca la configuración necesaria para el trabajo de copia.

➔ [Reserv. Sgte. prioridad \(8-23\)](#)





## Interrumpir copia

Esta función permite poner en pausa los trabajos que estén actualmente en curso cuando se necesita hacer copias inmediatamente.

Cuando finaliza la copia, la máquina reanuda los trabajos de impresión detenidos.

### **NOTA**

- Si no se utiliza la máquina durante 60 segundos en el modo de copia de interrupción, la copia se cancela automáticamente y se reanuda la impresión. Puede modificar el retardo hasta que se cancela la copia de interrupción. En caso de ser necesario, cámbielo.

➔ [Tiemp autocancel interrup \(8-59\)](#)

➔ [\[Cambiar prioridad\] \(6-36\)](#)

## 1 Configure las opciones de configuración.

- 1 Seleccione la tecla [Interrupción].

El trabajo de impresión actual se interrumpe de forma temporal.

- 2 Coloque los originales de la copia de interrupción en la máquina y configure los valores de copia.

## 2 Pulse la tecla [Inicio].

Empezará el proceso de interrumpir copia.

## 3 Cuando termine la interrupción de la copia, seleccione la tecla [Interrupción].

La máquina reanudará los trabajos de impresión detenidos.

## Cancelación de trabajos

### 1 Seleccione la tecla [Parar] con la pantalla de copia abierta.

### 2 Cancele un trabajo.

#### **Si hay un trabajo que se está escaneando**

Se cancela el trabajo de copia.

#### **Si hay un trabajo que se está imprimiendo o está en espera**

Aparece la pantalla Cancelación de trabajo. El trabajo de impresión actual se interrumpe de forma temporal.

Seleccione el trabajo que desea cancelar > [Eliminar] > [Si].

### **NOTA**

Si la opción "Reserv. Sgte. prioridad" está configurada como [Desactivado], aparece la pantalla Copiando... en el panel digital. En dicho caso, al seleccionar la tecla [Parar] o [Cancelar] se cancelará el trabajo de impresión en curso.

➔ [Reserv. Sgte. prioridad \(8-23\)](#)

## Métodos de envío usados con frecuencia

Esta máquina puede enviar una imagen escaneada como archivo adjunto de un mensaje de e-mail o a un PC conectado a la red. Para ello es necesario registrar en la red la dirección del remitente y la de destino (destinatario).

Se necesita que el entorno de red permita que la máquina se conecte a un servidor de correo para poder enviar mensajes de e-mail. Se recomienda utilizar una red de área local (LAN) para mejorar la velocidad de transmisión y la seguridad.

Los métodos básicos de escaneo (envío) son los siguientes:

- Enviar como E-mail (Ingreso de dirección de e-mail): Envía una imagen del original escaneado como un archivo adjunto de e-mail.

### ➔ [Envío de un documento escaneado por E-mail \(5-15\)](#)

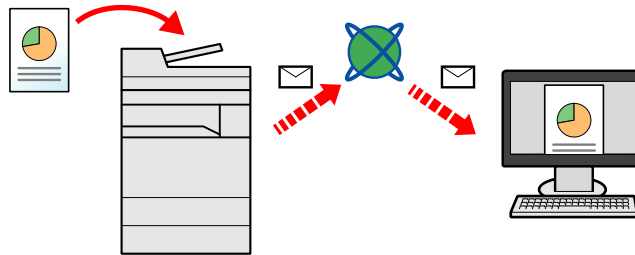

- Enviar a carpeta (SMB): Almacena una imagen del original escaneado en una carpeta compartida de un PC.

### ➔ [Envío a una carpeta compartida del PC \[SMB\] \(5-16\)](#)

- Enviar a carpeta (FTP): Almacena una imagen del original escaneado en una carpeta de un servidor FTP.

### ➔ [Envío a una carpeta de un servidor FTP \[FTP\] \(5-18\)](#)

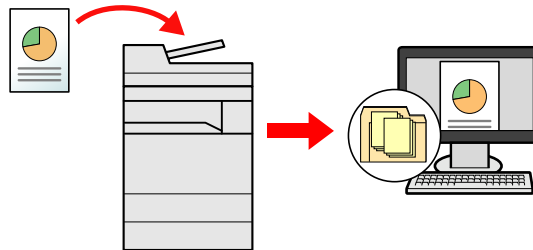

- Escaneo de datos de imagen con TWAIN/WIA: Escanea el documento con un programa compatible con TWAIN o WIA.

### ➔ [Escaneo con una aplicación compatible con TWAIN/WIA \(5-19\)](#)

#### **NOTA**

Puede especificar diferentes opciones de envío de forma combinada.

#### ➔ [Envío a distintos tipos de destinos \(envío múltiple\) \(5-23\)](#)

La función de fax se puede usar en productos equipados con la funcionalidad de fax.

#### ➔ Guía de uso de FAX

## Envío de un documento escaneado por E-mail

Envío de un documento escaneado por e-mail.

### NOTA

Antes de enviar un documento, se debe usar Embedded Web Server RX para configurar los valores de SMTP y de envío de e-mail.

➔ [Configuración de SMTP y correo electrónico \(2-47\)](#)

**1** Tecla [Inicio] > [Enviar].

**2** Coloque los originales.

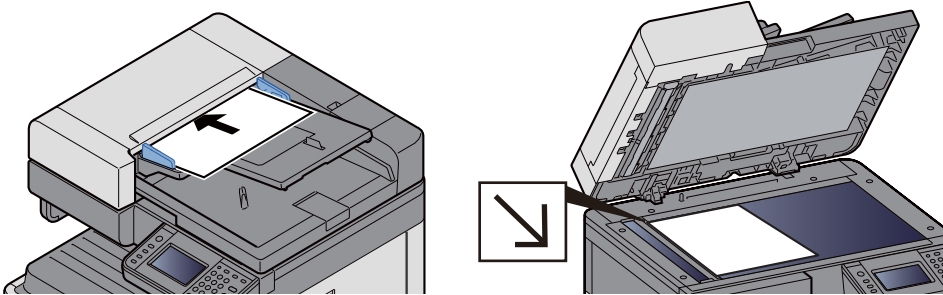

➔ [Coloque los originales. \(5-3\)](#)

**3** Al seleccionar [E-mail] se muestra la pantalla de introducción de dirección.

**4** Introduzca la dirección de destino > [Aceptar].

Puede introducir hasta 128 caracteres.

➔ [Método de introducción de caracteres \(12-10\)](#)

Para introducir varios destinos, seleccione [Siguiendo destino] e introduzca el siguiente destino.

Número de entradas de dirección de e-mail permitidas: 100

Para agregar la dirección de e-mail introducida a la libreta de direcciones, seleccione [Menú] > [< Atrás]. Asimismo, puede sustituir la información de un destino registrado previamente.

Los destinos se pueden cambiar más tarde.

➔ [Comprobación y edición de los destinos \(5-30\)](#)

### NOTA

Si la opción [Multidifus] está configurada como [Prohibir], no se pueden introducir directamente varios destinos.

➔ [Multidifus \(8-24\)](#)

**5** Seleccione las funciones.

Para seleccionar una función y configurarla, selecciónela con [Funciones].

➔ [\[Enviar\] \(xii\)](#)

**6** Pulse la tecla [Inicio].

Se inicia el envío.

## Envío a una carpeta compartida del PC [SMB]

Puede almacenar el documento escaneado en la carpeta compartida que desee de un PC.

### NOTA

Antes de enviar un documento, realice las siguientes configuraciones:

Anotación del nombre del equipo y nombre completo del equipo

➔ [Anotación del nombre del equipo y nombre completo del equipo \(3-21\)](#)

Anotación del nombre de usuario y nombre de dominio

➔ [Anotación del nombre de usuario y nombre de dominio \(3-22\)](#)

Creación de una carpeta compartida, anotación de una carpeta compartida

➔ [Creación de una carpeta compartida, anotación de una carpeta compartida \(3-23\)](#)

Configuración del Firewall de Windows

➔ [Configuración del Firewall de Windows \(3-27\)](#)

**1** Tecla [Inicio] > [Enviar].

**2** Coloque los originales.

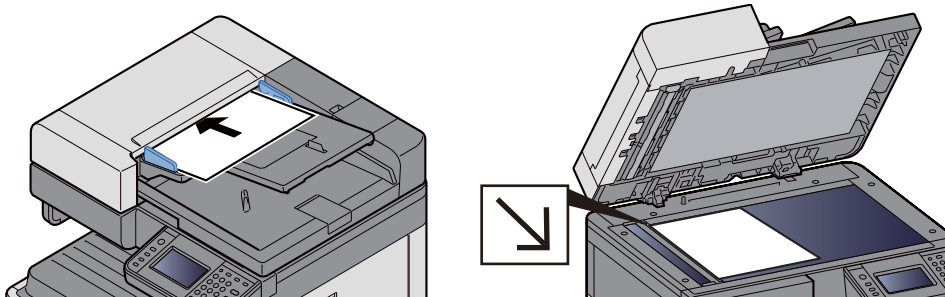

➔ [Coloque los originales. \(5-3\)](#)

**3** En la pantalla básica de envío, seleccione [Carpeta].

**4** Para el tipo de carpeta, seleccione [SMB].

**5** Seleccione el método de especificación de la carpeta.

Para buscar una carpeta en un PC de la red y agregarla, seleccione [Buscar carpeta desde la red] o [Buscar carpeta por nombre de host].

Si pulsó "Buscar carpeta desde la red", puede buscar un destino en todos los PC de la red.

Si seleccionó "Buscar carpeta por nombre de host", puede introducir el "Nombre de dominio/grupo de trabajo" y el "Nombre de host" para buscar el destino en los PC de la red.

Se pueden mostrar hasta 500 direcciones. Seleccione el nombre de host (nombre de PC) que desea especificar en la pantalla que aparece y seleccione [Sgte. >]. Aparece la pantalla para introducir el nombre de usuario y la contraseña de inicio de sesión.

Una vez introducidos el nombre de usuario y la contraseña de inicio de sesión del PC de destino, aparecerán las carpetas compartidas. Seleccione la carpeta que desea especificar y seleccione [Sgte. >]. Se configura la dirección de la carpeta compartida seleccionada.

Seleccione la carpeta en la lista de resultados de búsqueda.

## 6 Introduzca la información del destino.

Introduzca la información del destino SMB. Una vez introducido un elemento, seleccione [Sgte. >] para pasar al siguiente elemento.

➔ [Método de introducción de caracteres \(12-10\)](#)

En esta tabla se explican los elementos que deben introducirse.

Descripción	Descripción	Nº máximo de caracteres
Nombre de host* <sup>1</sup>	Nombre de equipo	64 caracteres
Camino	Nombre de recurso compartido Por ejemplo: scannerdata Si se guarda en una carpeta en la carpeta compartida: nombre de recurso compartido\nnombre de carpeta en carpeta compartida	128 caracteres
Nombre de usuario de inicio de sesión	Si el nombre del equipo y el nombre de dominio son los mismos: Nombre de usuario: Por ejemplo: james.smith Si el nombre del equipo y el nombre de dominio son diferentes: Nombre de dominio\Nombre de usuario Por ejemplo, abcdnet\yamada	64 caracteres
Contraseña inicio sesión	Contraseña de inicio de sesión de Windows (Distingue mayúsculas de minúsculas.)	64 caracteres

\*1 También puede especificar el número de puerto. Use el siguiente formato con separación con dos puntos (:).  
"Nombre de host: número de puerto" o "Dirección IP: número de puerto".  
Para introducir la dirección IPv6, escriba la dirección entre corchetes, [ ].  
(Ejemplo: [2001:db8:a0b:12f0::10]:445)  
Si el número de puerto no se especifica en [Nombre de host], el número de puerto predeterminado es 445.

## 7 Compruebe el estado.

1 Compruebe la información.

En caso de ser necesario, cámbielo.

2 [Menú] > [Conexión Prueba].

El mensaje "Conectado." aparece cuando se establece correctamente la conexión con el destino. Si aparece "No se puede conectar.", revise la información introducida.

Para introducir varios destinos, seleccione [Siguiente destino] e introduzca el siguiente destino.

Puede registrar la información introducida en la libreta de direcciones si selecciona [Agregar a libr direc].

## 8 Seleccione [Aceptar].

Los destinos se pueden cambiar más tarde.

➔ [Comprobación y edición de los destinos \(5-30\)](#)

## 9 Seleccione las funciones.

Seleccione [Funciones] para mostrar una lista de las funciones.

➔ [\[Enviar\] \(xii\)](#)

## 10 Pulse la tecla [Inicio].

Se inicia el envío.

## Envío a una carpeta de un servidor FTP [FTP]

Puede almacenar el documento escaneado en la carpeta compartida que desee de un PC.

### **NOTA**

Antes de enviar un documento, configure FTP Cliente (Transmisión).

➔ [\[Configuración de protocolo\] \(8-42\)](#)

**1** Tecla [Inicio] > [Enviar].

**2** Coloque los originales.

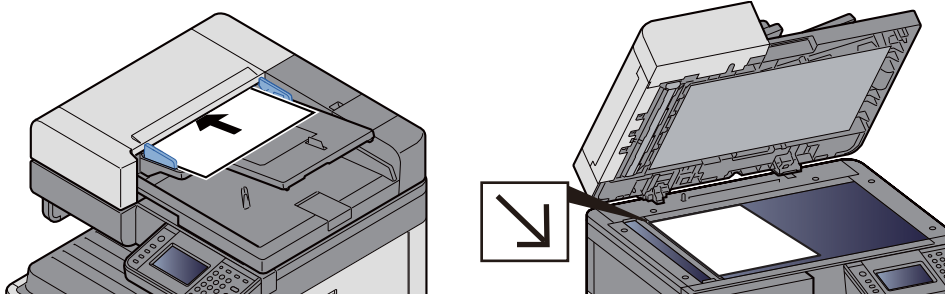

➔ [Coloque los originales. \(5-3\)](#)

**3** En la pantalla básica de envío, seleccione [Carpeta].

**4** Para el tipo de carpeta, seleccione [FTP].

**5** Introduzca la información del destino.

Introduzca la información del destino. Una vez introducido un elemento, seleccione [Sgte. >] para pasar al siguiente elemento.

➔ [Método de introducción de caracteres \(12-10\)](#)

En esta tabla se explican los elementos que deben introducirse.

Descripción	Datos que se deben introducir	Nº máximo de caracteres
Nombre de host* <sup>1</sup>	Nombre de host o dirección IP del servidor de FTP.	Hasta 70 caracteres
Camino* <sup>2</sup>	Ruta a la carpeta de recepción. Por ejemplo: \User\ScanData De lo contrario, los datos se guardarán en el directorio principal.	Hasta 128 caracteres
Nom. us. in. ses:	Nombre de usuario de inicio de sesión en el servidor FTP.	Hasta 64 caracteres
Contraseña inicio sesión	Contraseña de inicio de sesión en el servidor FTP. (Distingue mayúsculas de minúsculas.)	Hasta 64 caracteres

\*1 También puede especificar el número de puerto. Use el siguiente formato con separación con dos puntos (:).  
Si introduce "Nombre de host: número de puerto" o "Dirección IP: número de puerto".  
Dirección IPv6, escriba la dirección entre corchetes, [ ].  
(Ejemplo: (Ejemplo: [2001:db8:a0b:12f0::1]:21)  
Se usa el número de puerto predeterminado (21) si no se especifica un número de puerto.

\*2 Cuando el servidor FTP se basa en Linux/UNIX, la ruta, incluida la subcarpeta, se combina con una barra (/) y no una barra oblicua (\).

## 6 Compruebe el estado.

- 1 Compruebe la información.

En caso de ser necesario, cámbielo.

- 2 [Menú] > [Conexión Prueba].

El mensaje "Conectado." aparece cuando se establece correctamente la conexión con el destino. Aparece la pantalla. Si aparece "No se puede conectar.", revise la información introducida.

Para introducir varios destinos, seleccione [Siguiente destino] e introduzca el siguiente destino.

Puede registrar la información introducida en la libreta de direcciones si selecciona [Agregar a libr direc].

## 7 Seleccione [Aceptar].

Los destinos se pueden cambiar más tarde.

→ [Comprobación y edición de los destinos \(5-30\)](#)

## 8 Seleccione las funciones.

Seleccione [Funciones] para mostrar una lista de las funciones.

→ [\[Enviar\] \(xii\)](#)

## 9 Pulse la tecla [Inicio].

Se inicia el envío.

# Escaneo con una aplicación compatible con TWAIN/WIA

En esta sección se explica cómo escanear un original con TWAIN o WIA.

### **NOTA**

Antes de enviar un documento, confirme que está instalado el controlador TWAIN/WIA en el PC y que los valores están configurados.

→ [Configuración del controlador TWAIN \(2-38\)](#)

→ [Configuración del controlador WIA \(2-40\)](#)

## 1 Abra la pantalla.

- 1 Inicie la aplicación compatible con TWAIN o WIA.
- 2 Seleccione la máquina desde la aplicación y muestre el cuadro de diálogo.

### **NOTA**

Para seleccionar la máquina, consulte la guía de uso o la ayuda de cada software de aplicación.

## 2 Configure las opciones de configuración.

Seleccione la configuración de escaneo en el cuadro de diálogo que aparece.

### **NOTA**

Para más información sobre la configuración, consulte la Ayuda del cuadro de diálogo.

### 3 Coloque los originales.

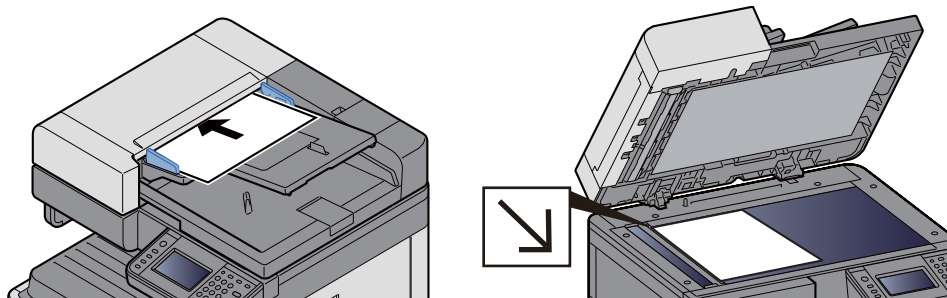

► [Coloque los originales. \(5-3\)](#)

### 4 Escanee los originales.

Haga clic en el botón [Escanear]. Se escanea el original y se almacenan los datos en el PC.



## Métodos de envío útiles

A continuación se describe el método de escaneo (envío) útil.

- Escaneo WSD: Guarda las imágenes de los originales escaneados en esta máquina como archivos en un PC compatible con WSD.  
➔ [Ejecución del escaneo WSD \(5-21\)](#)
- Escaneo con File Management Utility: Escanea un documento con la configuración de File Management Utility y lo guarda en una carpeta de red especificada o en el PC.  
➔ [Uso de File Management Utility para escanear un documento original \(5-22\)](#)
- Escaneo con el servidor de fax: Se envía un original escaneado a través de un servidor de fax.  
➔ [Uso de un servidor de FAX para enviar \(Envío de servidor de fax\) \(5-24\)](#)
- Envío a distintos tipos de destinos (envío múltiple): Envía a distintos tipos de destinos (direcciones de e-mail, carpetas, etc.) en un único procedimiento.  
➔ [Envío a distintos tipos de destinos \(envío múltiple\) \(5-23\)](#)
- Enviarme (e-mail): Envía a la dirección de e-mail del usuario con la sesión iniciada si está activado el inicio de sesión de usuario.  
➔ [Envío a la dirección de e-mail del usuario con la sesión iniciada \(5-23\)](#)

## Ejecución del escaneo WSD

La función de escaneo WSD guarda las imágenes de los originales escaneados en esta máquina como archivos en un PC compatible con WSD.

### NOTA

- Para usar la función de escaneo WSD, confirme que el PC usado para el escaneo y la máquina están conectados a la red, y que la opción "Escaneo WSD" está configurada como [Activado] en la configuración de red.  
➔ [Escaneo WSD \(8-43\)](#)
- Para obtener información sobre el uso del PC, consulte la ayuda del PC o la guía de uso del software.

**1** Tecla [Inicio] > [Enviar].

**2** Coloque los originales.

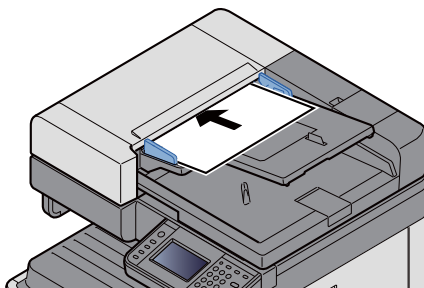

➔ [Coloque los originales. \(5-3\)](#)

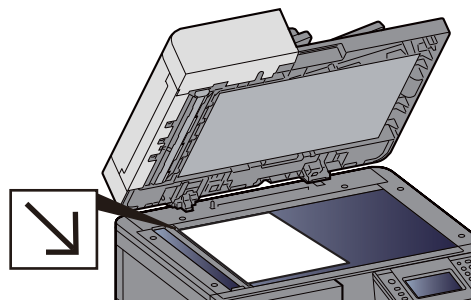

**3** Abra la pantalla.

Seleccione [Escaneo WSD].

**4** Escanee los originales.

Procedimiento con esta máquina

- 1 Seleccione [Desde panel de operación].

- 2 Seleccione el PC de destino > [Aceptar].  
Seleccione [Recargar] para volver a cargar la lista de PC.  
Para ver información del PC de destino, seleccione [].
- 3 Si es necesario, seleccione el tipo de original, el formato de archivo, etc.
- 4 Pulse la tecla [Inicio].  
El envío comienza y el software instalado en el PC se activa.

#### Procedimiento desde el PC

- 1 [Desde PC] > [Sgte. >].
- 2 Use el software compatible con WSD instalado en el PC para enviar las imágenes.

## Uso de File Management Utility para escanear un documento original

File Management Utility (FMU) es una aplicación que envía un documento escaneado de la máquina a una carpeta de red especificada o PC y lo almacena allí. El flujo de trabajo creado por FMU para procesar los documentos escaneados se puede agregar a los favoritos de la máquina.



#### NOTA

Para usar esta función, debe instalar File Management Utility en el PC y configurar los valores de la máquina multifunción que se va a usar, las condiciones de escaneo y la ubicación en la que se van a guardar los archivos. Para obtener información sobre la instalación de File Management Utility, consulte:

➔ [Instalación de software \(2-28\)](#)

Para obtener información sobre el uso de File Management Utility, consulte:

➔ [File Management Utility User Guide](#)

- 1 **Asegúrese de que File Management Utility está en ejecución en el ordenador (o servidor) en el que está instalado File Management Utility.**
- 2 **Coloque los originales.**
- 3 **Rellamada de un favorito.**  
Seleccione [Favoritos] en la pantalla de inicio o [Enviar] > [Favoritos]. Seleccione el icono que aparece.
- 4 **Siga las instrucciones de la pantalla para introducir la información necesaria y seleccione [Sgte. >].**
- 5 **Cuando aparezca la pantalla de configuración de escaneo, pulse cada elemento y configure los valores necesarios.**  
Las funciones que se pueden configurar dependen de File Management Utility.
- 6 **Pulse la tecla [Inicio].**  
Se inicia el envío.

## Envío a distintos tipos de destinos (envío múltiple)

Puede especificar destinos que combinen direcciones de e-mail, carpetas (SMB o FTP) y números de fax (la funcionalidad de fax solo se puede usar en productos equipados con capacidad de fax.). A esto se le denomina Envío múltiple. Es útil para realizar envíos a distintos tipos de destinos (direcciones de e-mail, carpetas, etc.) en un único procedimiento.

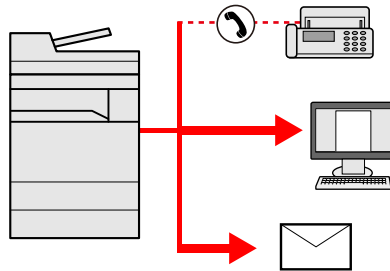

Número de elementos de multidifusión: 100 como máximo

Sin embargo, el número de elementos está restringido en el caso de los métodos de envío de abajo.

Carpetas (SMB, FTP): Total de 5 carpetas SMB y FTP

Los procedimientos son los mismos que los empleados al especificar los destinos de los tipos correspondientes. Siga introduciendo la dirección de e-mail o la ruta a la carpeta para que aparezcan en la lista de destinos. Pulse la tecla [Inicio] para iniciar la transmisión a todos los destinos a la vez.



### NOTA

- Si los destinos incluyen un fax, las imágenes enviadas a todos los destinos serán en blanco y negro.
- Si la opción [Multidifus] está configurada como [Prohibir], no se pueden introducir directamente varios destinos.

➔ [Multidifus 8-24](#)

## Envío a la dirección de e-mail del usuario con la sesión iniciada

Si está activado el inicio de sesión de usuario, los documentos en el buzón personalizado se envían a la dirección de e-mail del usuario que tiene iniciada la sesión.



### NOTA

Antes de utilizar esta función, es necesario lo siguiente.

- El icono de función se debe mostrar en la pantalla de inicio.

➔ [Edición de la pantalla de inicio \(3-7\)](#)

- Se debe configurar una dirección de e-mail en el inicio de sesión de usuario para el usuario que inicia sesión.

➔ [Adición de un usuario \(Lis. usu locales\) \(9-8\)](#)

- 1 **Seleccione la tecla [Inicio].**
- 2 **Seleccione [Enviarme (e-mail)].**

## Uso de un servidor de FAX para enviar (Envío de servidor de fax)

Puede enviar un documento escaneado a través de un servidor de fax.

### **NOTA**

- Para usar esta función, se necesita un servidor de fax. Para obtener información sobre el servidor de fax, póngase en contacto con el administrador correspondiente.
- Se debe configurar el servidor de FAX para poder enviar un fax.
  - ➔ [Embedded Web Server RX User Guide](#)
  - ➔ [\[Configuración de servidor de FAX\] \(8-57\)](#)

**1** Tecla [Inicio] > [Enviar]

**2** Coloque los originales.

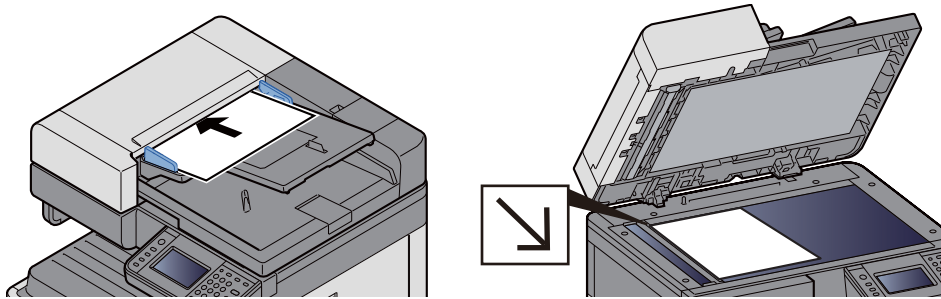

➔ [Coloque los originales. \(5-3\)](#)

**3** En la pantalla básica de envío, seleccione [Servidor de FAX].

**4** Introduzca la información del destinatario.

Introducción de la información directamente

- 1 Seleccione [Ingresar # de FAX].
- 2 Introduzca el número de fax.

### **NOTA**

Use las teclas numéricas para introducir un número.

- 3 Seleccione [Aceptar].  
Los destinos se pueden cambiar más tarde.

➔ [Comprobación y edición de los destinos \(5-30\)](#)

Selección desde la libreta de direcciones

- 1 Seleccione [Libr. direc.].
- 2 Especifique el destino.

➔ [Selección desde la libreta de direcciones \(5-27\)](#)

3 Seleccione [Aceptar].

Los destinos se pueden cambiar más tarde.

➔ [Comprobación y edición de los destinos \(5-30\)](#)

Selección desde una libreta de direcciones externa

1 Seleccione [Libr. direc. ext].

2 Especifique el destino.

➔ [Selección desde la libreta de direcciones \(5-27\)](#)

3 Seleccione [Aceptar].

Los destinos se pueden cambiar más tarde.

➔ [Operaciones con destinos \(5-27\)](#)



**NOTA**

Para obtener información sobre la libreta de direcciones externa, consulte:

➔ [Embedded Web Server RX User Guide](#)

**5 Seleccione las funciones.**

Coloque los originales.

➔ [\[Enviar\] \(xii\)](#)

**6 Pulse la tecla [Inicio].**

Se inicia el envío.

## Cancelación del escaneado

También puede cancelar los trabajos si selecciona la tecla [Parar].

**1 Seleccione la tecla [Parar] con la pantalla de envío abierta.**

**2 Cancele un trabajo.**

**Si hay un trabajo que se está escaneando**

Aparece Cancelación de trabajo.

**Si hay un trabajo que se está enviando o en espera**

Aparece la pantalla Cancelación de trabajo.

Seleccione el trabajo que desea cancelar. > [Eliminar] > [Sí].



### NOTA

Al seleccionar la tecla [Parar], no se detienen temporalmente los trabajos cuyo envío ya se haya iniciado.

# Operaciones con destinos

En esta sección se explica cómo seleccionar y confirmar un destino.

La información de un destino, además de introducirse directamente, también se puede seleccionar con los métodos de abajo.

- Selección desde la libreta de direcciones
  - ➔ [Selección desde la libreta de direcciones \(5-27\)](#)
- Selección desde la libreta de direcciones externa
  - ➔ [Selección desde la libreta de direcciones externa \(5-29\)](#)
- Selección desde una tecla de un toque
  - ➔ [Selección desde una tecla de un toque \(5-29\)](#)
- Selección desde Marcación rápida
  - ➔ [Selección desde Marcación rápida \(5-30\)](#)
- Selección desde el FAX
  - ➔ Guía de uso de FAX



## NOTA

- Puede configurar la máquina de modo que aparezca la pantalla de la libreta de direcciones al seleccionar la tecla [Enviar].
  - ➔ [\[Pantalla predet.\] \(8-11\)](#)
- Si utiliza productos que tienen instalada la función de fax, puede especificar el destino del fax. Introduzca el número de la otra parte con el teclado numérico.

## Selección desde la libreta de direcciones

Seleccione un destino registrado en la libreta de direcciones.



## NOTA

Para obtener más información sobre cómo registrar destinos en la libreta de direcciones, consulte:

- ➔ [Adición de un destino \(3-31\)](#)

### 1 En la pantalla básica de envío, seleccione [Libr. direc.].



## NOTA

Para obtener información sobre la libreta de direcciones externa, consulte:

- ➔ Embedded Web Server RX User Guide

## 2 Seleccione el destino.

Marque la casilla de verificación para seleccionar el destino deseado de la lista. Puede seleccionar varios destinos. Los destinos seleccionados se indican con una marca en la casilla de verificación.

Para realizar una búsqueda más detallada, seleccione [Menú].

### **NOTA**

- Para cancelar una selección, vuelva a activar la casilla de verificación de modo que ya no esté marcada.
- Si se selecciona [Prohibir] en la opción [Transmisión de multidifusión], no es posible introducir varios destinos. En tal caso, tampoco se admite la selección de un grupo registrado previamente que contenga varios destinatarios.

➔ [Multidifus \(8-24\)](#)

### Búsqueda de destinos

Se pueden buscar destinos registrados en la libreta de direcciones. También se puede realizar una búsqueda avanzada por tipo o por letra inicial.



Teclas usadas		Tipo de búsqueda	Elementos en los que se busca
1		Búsqueda avanzada por destino	Búsqueda avanzada por tipo de destino registrado (E-mail, Carpeta (SMB/FTP), FAX o Grupo).
2	Libreta Personalizada	Búsqueda avanzada por destino	Búsqueda avanzada por tipo de destino registrado (E-mail, Carpeta (SMB/FTP), FAX o Grupo).
	Buscar(Nombre)	Búsqueda por nombre	Búsqueda por nombre registrado.
	Búsqueda por número	Búsqueda por número	Búsqueda por número de dirección registrado.
	Clasificar(Nombre)	Búsqueda en secuencia	Búsqueda por nombre registrado.
	Clasificar(Nro.)		Búsqueda por número de dirección registrado.
3		Búsqueda por nombre	Búsqueda por nombre registrado.

## 3 Acepte el destino > [Aceptar].

Los destinos se pueden cambiar más tarde.

➔ [Comprobación y edición de los destinos \(5-30\)](#)

### **NOTA**

Puede establecer la configuración predeterminada "Clasificar".

➔ [Clasificar \(8-29\)](#)



## Selección desde la libreta de direcciones externa

Seleccione un destino registrado en la libreta de direcciones externa.

### **NOTA**

Para obtener información sobre la libreta de direcciones externa, consulte:

➔ [Embedded Web Server RX User Guide](#)

**1 En la pantalla básica de envío, seleccione [Libr. direc. ext].**

**2 Seleccione el destino.**

Marque la casilla de verificación para seleccionar el destino deseado de la lista. Puede seleccionar varios destinos. Los destinos seleccionados se indican con una marca en la casilla de verificación.

Para realizar una búsqueda más detallada, seleccione [Menú].

### **NOTA**

Para cambiar a otra libreta de direcciones externa, seleccione [Cambiar a libreta de direcc. externa ] y, a continuación, la libreta de direcciones externa que desee.

**3 Acepte el destino > [Aceptar].**

Los destinos se pueden cambiar más tarde.

➔ [Comprobación y edición de los destinos \(5-30\)](#)

### **NOTA**

Puede establecer la configuración predeterminada "Clasificar".

➔ [Clasificar 8-29](#)

## Selección desde una tecla de un toque

Seleccione el destino usando las teclas de un toque.

En la pantalla básica de envío, seleccione las teclas de un toque donde está registrado el destino.

### **NOTA**

Si las teclas de un toque correspondientes al destino deseado no se ven en el panel digital, seleccione [^] o [v] para ver las teclas de un toque no mostradas. Este procedimiento presupone que ya se han registrado las teclas de un toque.

Para obtener más información sobre cómo agregar teclas de un toque, consulte:

➔ [Asignación de un destino a una tecla de un toque \(3-36\)](#)

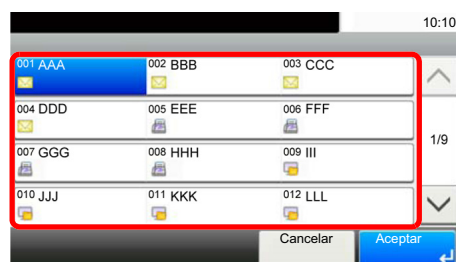

## Selección desde Marcación rápida

Acceda al destino especificando el número de tecla de un toque de 3 dígitos (de 001 a 100) (marcación rápida).

Al pulsar la tecla [Búsqueda rápida de número], aparece la pantalla de introducción de número. Seleccione el área de introducción de número y use las [Teclas #] para introducir el número de la tecla de un toque.

### NOTA

Si ha introducido un número de marcación rápida de entre 1 y 3 dígitos, seleccione [Aceptar].



## Comprobación y edición de los destinos

Compruebe y edite un destino seleccionado.

**1 En la pantalla básica de envío, seleccione [Revisar].**

**2 Compruebe y edite el destino.**

Seleccione [+] para agregar un destino.

Para comprobar el contenido de los destinos, pulse []. Los detalles de los destinos que especifican una nueva dirección de e-mail o PC se pueden modificar.

Seleccione el destino y después [] para eliminar el destino.

### NOTA

- Si selecciona [Activado] para Verif Acces a Nuev Dest., aparece la pantalla de confirmación. Vuelva a introducir el mismo nombre de host y ruta y seleccione [Aceptar].

➔ [Verif Acces a Nuev Dest. \(8-24\)](#)

- Si selecciona [Activado] para Dest. Verif antes de Env, aparece la pantalla de confirmación después de pulsar la tecla [Inicio].

➔ [Dest. Verif antes de Env \(8-24\)](#)

➔ [Pantalla de confirmación de destinos \(5-31\)](#)

## Pantalla de confirmación de destinos

Si selecciona [Activado] para Dest. Verif antes de Env, aparece una pantalla de confirmación de los destinos después de pulsar la tecla [Inicio].

### ➔ Dest. Verif antes de Env (8-24)

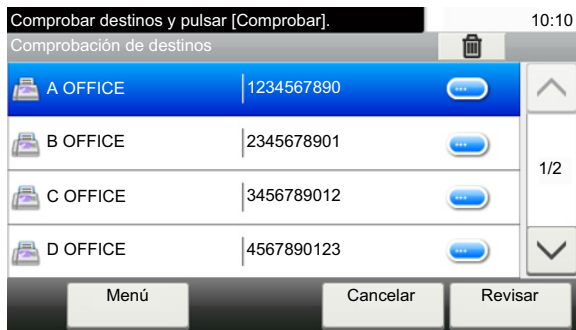

### 1 Seleccione [∨] o [∧] para comprobar todos los destinos.

Al seleccionar [☰] se muestra información detallada sobre el destino seleccionado.

Para eliminar un destino: Seleccione el destino que desea eliminar. > [🗑️]> [Sí].

Para agregar un destino, seleccione [Cancelar] y vuelva a la pantalla de destinos.

### 2 Seleccione [Revisar].

#### NOTA

Asegúrese de confirmar todos los destinos mostrándolos en el panel digital. No puede seleccionar [Revisar] si no ha confirmado antes todos los destinos.

## Rellamar

Rellamar es una función que le permite enviar al último destino introducido una vez más. O bien, si desea enviar al mismo destino. En casos como este, puede seleccionar [Rellamar destino] y rellamar al último destino al que envió un fax en la lista de destinos.

### 1 Seleccione [Rellamar].

Muestra el destino del último envío.



#### NOTA

Si el último envío incluía destinos de FAX, carpetas y e-mail, también se muestran estos. Agregue o elimine destinos según sea necesario.

### 2 Pulse la tecla [Inicio].

Comienza la transmisión.



#### NOTA

- Si selecciona [Activado] para [Dest. Verif antes de Env], aparecerá una pantalla de confirmación del destino al pulsar la tecla [Inicio].

➔ [Pantalla de confirmación de destinos \(5-31\)](#)

- La información de rellamada se cancelará en las siguientes condiciones.
  - Al apagar la máquina
  - Al enviar una siguiente imagen (se registra la nueva información de rellamada)
  - Al cerrar la sesión (logout)

## Cómo usar la función de FAX

En los productos con la función de FAX, es posible usar dicha función. Se necesita el kit de FAX opcional para utilizar la funcionalidad de fax.

➔ [Guía de uso de FAX](#)

# Funcionamiento básico del buzón de documentos

En esta sección se explican los procedimientos básicos de uso de los buzones de documentos. Para tal fin, se utilizan ejemplos donde las tareas se llevan a cabo con buzones personalizados.

 **NOTA**

En la siguiente explicación se supone que está activada la administración de inicio de sesión de usuario. Para obtener más información acerca de los privilegios de acceso de usuario, consulte:

➔ [Edite el buzón personalizado. \(3-51\)](#)

## Operaciones de la lista de buzones

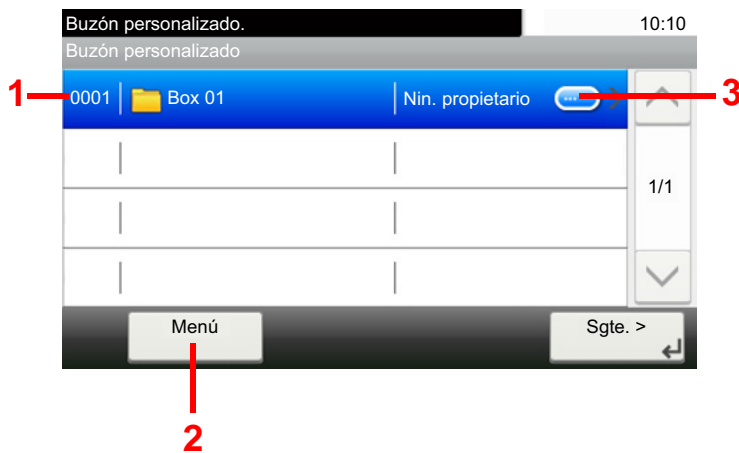

- 1 Se abre el buzón seleccionado.
- 2 Puede seleccionar [Menú] y, a continuación, ejecutar una de las siguientes operaciones: buscar buzones de documentos (nombre y número de buzón), cambiar el orden de visualización de los elementos (nombre, número y propietario de buzón), registrar un nuevo buzón, y modificar o eliminar un buzón.
- 3 Se muestra información detallada sobre cada buzón.

## Operaciones de la lista de documentos

La lista de documentos es una lista de los documentos almacenados en el buzón personalizado. Están disponibles las operaciones siguientes:



- 1 Se abre el buzón seleccionado.
- 2 Puede seleccionar [Menú] y, a continuación, ejecutar una de las siguientes operaciones: buscar buzones de documentos (nombre y número de buzón), cambiar el orden de visualización de los elementos (nombre, número y propietario de buzón), registrar un nuevo buzón, y modificar o eliminar un buzón.
- 3 Se muestra información detallada sobre cada buzón.

 **NOTA**

- Para seleccionar varios documentos, pulse las casillas de verificación de los documentos correspondientes.
- Seleccione [] para cambiar a la vista de lista.

# Operaciones de buzones personalizados

## Almacenamiento de documentos escaneados en un buzón personalizado

### 1 Abra la pantalla.

- 1 Tecla [Inicio] > [Buzón personalizado].

### 2 Coloque los originales.

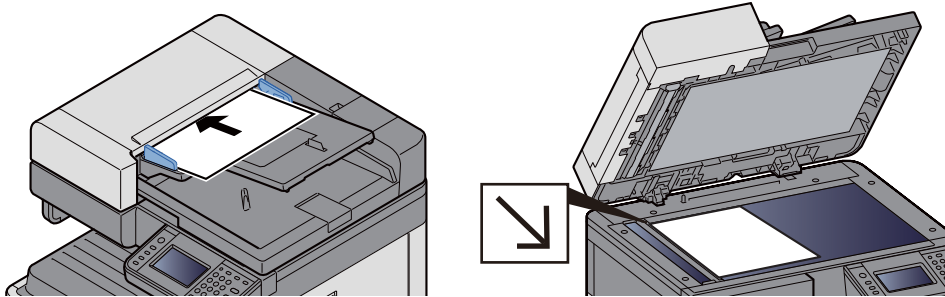

➔ [Coloque los originales. \(5-3\)](#)

### 3 Almacene los formularios.

- 1 Seleccione el buzón > [Menú] > [Almac. archivo].
- 2 Especifique el tipo de originales, la densidad de escaneo, etc., según sea necesario.  
Para conocer las funciones que se pueden configurar, consulte:

➔ [\[Almac. archivo\] \(xiv\)](#)

#### **NOTA**

- Introduzca un nombre de archivo de hasta 32 caracteres.
- Para agregar o rellamar a un favorito, seleccione el icono [Favoritos].

➔ [Edición de la pantalla de inicio \(3-7\)](#)

- 3 Pulse la tecla [Inicio].

El original se escanea y los datos se almacenan en el buzón personalizado especificado.

## Movimiento de documentos de un buzón personalizado

Esta función le permite mover documentos almacenados en buzones personalizados a otros buzones.

### 1 Abra la pantalla.

Tecla [Inicio] > [Buzón personalizado] > Seleccione el buzón.

#### **NOTA**

Si un buzón personalizado está protegido con una contraseña, introduzca la contraseña correcta correspondiente.

## 2 Mueva los documentos.

- 1 En la lista, seleccione el documento que desea mover activando la casilla de verificación correspondiente.  
El documento se marca con una marca de verificación.

### **NOTA**

Para cancelar una selección, vuelva a activar la casilla de verificación de modo que ya no esté marcada.

- 2 [Menú] > [Mover/Copiar] > [Mover a otro buzón personalizado].
- 3 Seleccione el destino de mover.
- 4 [Seleccionar carpeta actual] > [Sí].  
Mueve los documentos seleccionados.

### **NOTA**

Si el buzón al que se va a mover el documento está protegido con una contraseña, introduzca la contraseña correcta.

## Copia de documentos de un buzón personalizado a otros buzones

Esta función le permite copiar documentos almacenados en buzones personalizados a otros buzones.

### 1 Abra la pantalla.

- 1 Tecla [Inicio] > [Buzón personalizado] > Seleccione el buzón.

### **NOTA**

Si un buzón personalizado está protegido con una contraseña, introduzca la contraseña correcta correspondiente.

### 2 Mueva los documentos.

- 1 En la lista, seleccione el documento que desea copiar activando la casilla de verificación correspondiente.  
El documento se marca con una marca de verificación.

### **NOTA**

Para cancelar una selección, vuelva a activar la casilla de verificación de modo que ya no esté marcada.

- 2 [Menú] > [Mover/Copiar] > [Copiar a otro buzón personalizado].
- 3 Seleccione el destino de copia.
- 4 [Copiar] > [Sí].  
El documento seleccionado se copia.

### **NOTA**

Si el buzón al que se va a copiar el documento está protegido con una contraseña, introduzca la contraseña correcta.



## Copia de documentos de un buzón personalizado a una memoria extraíble

Esta función le permite copiar documentos almacenados en buzones personalizados a una memoria extraíble.

### 1 Abra la pantalla.

- 1 Tecla [Inicio] > [Buzón personalizado] > Seleccione el buzón.

#### **NOTA**

Si un buzón personalizado está protegido con una contraseña, introduzca la contraseña correcta correspondiente.

### 2 Mueva los documentos.

- 1 En la lista, seleccione el documento que desea copiar activando la casilla de verificación correspondiente.  
El documento se marca con una marca de verificación.

#### **NOTA**

Para cancelar una selección, vuelva a activar la casilla de verificación de modo que ya no esté marcada.

- 2 [Menú] > [Mover/Copiar] > [Copiar a Mem extraíble].
- 3 Seleccione el destino de copia.
- 4 [Seleccionar carpeta actual] > [Sí].  
El documento seleccionado se copia.

## Unión de documentos de un buzón personalizado

Puede unir documentos de un buzón personalizado en un archivo.

#### **NOTA**

Un documento solo se puede unir a otros documentos que estén en el mismo buzón personalizado. Si es necesario, mueva previamente los documentos que desea unir.

### 1 Abra la pantalla.

- Tecla [Inicio] > [Buzón personalizado] > Seleccione el buzón.

#### **NOTA**

Si un buzón personalizado está protegido con una contraseña, introduzca la contraseña correcta correspondiente.

### 2 Una el documento.

- 1 En la lista, seleccione los documentos que desea unir activando las casillas de verificación correspondientes.  
El documento se marca con una marca de verificación.  
Puede unir hasta 100 documentos.

#### **NOTA**

Para cancelar una selección, vuelva a activar la casilla de verificación de modo que ya no esté marcada.

- 2 Disponga los documentos en el orden en que se van a unir. > [Aceptar].  
Resalte el documento que desea mover y use [Cancelar] y [Borrar] para moverlo.
- 3 Introduzca el nombre del documento unido > [Sgte. >].  
Introduzca un nombre de documento de hasta 64 caracteres.  
[➔ Método de introducción de caracteres \(12-10\)](#)
- 4 Seleccione [Sí].  
Los documentos se unen.

 **NOTA**

Después de unirse, los documentos originales no sufren modificaciones. Elimine los documentos si ya no los necesita.

## Eliminación de documentos de un buzón personalizado

### 1 Abra la pantalla.

Tecla [Inicio] > [Buzón personalizado] > Seleccione el buzón.

 **NOTA**

Si un buzón personalizado está protegido con una contraseña, introduzca la contraseña correcta correspondiente.

### 2 Elimine el documento.

- 1 En la lista, seleccione el documento que desea eliminar activando la casilla de verificación correspondiente.  
El documento se marca con una marca de verificación.

 **NOTA**

No es posible seleccionar  sin antes seleccionar un documento.

Para cancelar una selección, vuelva a activar la casilla de verificación de modo que ya no esté marcada.

- 2  > [Sí].  
El documento se elimina.

## Envío de documentos en un buzón personalizado

### 1 Abra la pantalla.

- 1 Tecla [Inicio] > [Buzón personalizado] > Seleccione el buzón.

 **NOTA**

Si un buzón personalizado está protegido con una contraseña, introduzca la contraseña correcta correspondiente.

## 2 Se inicia el envío.

- 1 En la lista, seleccione el documento que desea enviar activando la casilla de verificación correspondiente.  
El documento se marca con una marca de verificación.

### **NOTA**

No es posible seleccionar y enviar varios documentos.

Para cancelar una selección, vuelva a activar la casilla de verificación de modo que ya no esté marcada.

- 2 Seleccione [Enviar].

### **NOTA**

En función de la configuración, puede aparecer la pantalla de la libreta de direcciones.

- 3 Defina el destino.

Para obtener más información sobre la selección de destinos, consulte:

➔ [Operaciones con destinos \(5-27\)](#)

- 4 Especifique el tipo de archivo, la resolución y otra configuración según desee.

Para conocer las funciones que se pueden configurar, consulte:

➔ [\[Enviar\] \(xvi\)](#)

### **NOTA**

Para obtener información sobre el registro de un acceso rápido o rellamar a un favorito, consulte la información de abajo.

➔ [Registro de accesos rápidos \(configuración de copia, envío y buzón de documentos\) \(3-45\)](#)

➔ [Rellamada a funciones usadas con frecuencia \(Favoritos\) \(3-40\)](#)

- 5 Pulse la tecla [Inicio].

Se inicia el envío del documento seleccionado.

## Envío de documentos de un buzón personalizado a la dirección de e-mail del usuario con la sesión iniciada

Si está activado el inicio de sesión de usuario, los documentos en el buzón personalizado se envían a la dirección de e-mail del usuario que tiene iniciada la sesión.

### **NOTA**

Cuando se usa esta función, no se pueden utilizar otras funciones que no sean la transmisión.

Antes de utilizar esta función, es necesario lo siguiente.

- El icono de función se debe mostrar en la pantalla de inicio.

➔ [Edición de la pantalla de inicio \(3-7\)](#)

- Se debe configurar una dirección de e-mail en el inicio de sesión de usuario para el usuario que inicia sesión.

➔ [Adición de un usuario \(Lis. usu locales\) \(9-8\)](#)

- 1 Seleccione la tecla [Inicio].

- 2 Seleccione [Enviarme (e-mail)].

# Escaneado de un documento almacenado en un buzón personalizado

Siga los pasos siguientes para escanear un documento almacenado en un buzón personalizado con el controlador TWAIN.

## **NOTA**

Antes de enviar un documento, confirme que está instalado el controlador TWAIN en el PC y que los valores están configurados.

➔ [Configuración del controlador TWAIN \(2-38\)](#)

Para leer un documento almacenado en un buzón personalizado, use la pantalla de configuración del controlador TWAIN para cambiar el "Modelo" a un nombre de modelo que tenga adjunto "(Buzón)".

## 1 Abra la pantalla.

- 1 Active la aplicación de software compatible con TWAIN.
- 2 Seleccione la máquina desde la aplicación y muestre el cuadro de diálogo.

## **NOTA**

Para seleccionar la máquina, consulte la guía de uso o la ayuda de cada software de aplicación.

## 2 Vea las listas de documentos.

- 1 Seleccione el buzón personalizado en la "Lista de buzones" donde está almacenado el documento.  
Si el buzón tiene definida una contraseña, aparece la pantalla para que la introduzca. Introduzca la contraseña y haga clic en el botón [Aceptar]. Cuando selecciona un buzón, los archivos de documentos en el buzón personalizado aparecen en la [Lista de documentos].
- 2 Configure el modo en que se mostrarán los datos de documento. Haga clic en el botón [Inicio] para seleccionar cada elemento.

## **NOTA**

Para más información sobre la configuración, consulte la Ayuda del cuadro de diálogo.

- 3 Haga clic en el botón [Aceptar].

## 3 Escanee los originales.

- 1 En [Lista de documentos], seleccione los datos del documento que se escaneará.  
Introduzca el nombre de datos del documento en el campo Buscar(Nombre) para buscar los datos que tengan el mismo nombre de datos del documento o el mismo encabezado del nombre de datos del documento.  
Haga clic en el botón [Detalle] para mostrar los datos del documento seleccionado. Si los datos de documento incluyen varias páginas, seleccione la casilla de verificación de la página que desee escanear. Se escanean las páginas seleccionadas.

## **NOTA**

En este caso, la página escaneada o los datos de documento seleccionados no se eliminarán del buzón personalizado.

- 2 Haga clic en el botón [Adquirir].  
Esto escanea los datos del documento en el PC.

# Impresión de datos guardados en la máquina

Puede guardar un trabajo de impresión con un buzón personalizado o un buzón de trabajos de la máquina e imprimirlo si es necesario.

## Impresión de documentos desde el buzón de impresión privada

En la impresión privada, puede especificar que un trabajo no se imprima hasta que utilice la máquina. Cuando envíe el trabajo desde el software de la aplicación, especifique un código de acceso de 4 dígitos en el controlador de impresora. El trabajo se libera para imprimirse cuando se introduce el código de acceso en el panel de controles, lo que garantiza la confidencialidad del trabajo de impresión. Una vez terminado el trabajo de impresión o cuando se apaga el interruptor de encendido, los datos se eliminan.

### 1 Abra la pantalla.

- 1 Tecla [Inicio] > [Buzón trabajos].
- 2 Seleccione [Impresión privada/trabajo almacenado].
- 3 Seleccione el creador del documento.

### 2 Imprima el documento.

- 1 Seleccione el documento que desea imprimir > [Imprimir].
- 2 Introduzca el código de acceso.
- 3 Especifique el número de copias que desea imprimir.
- 4 Seleccione [Aceptar].

Comienza la impresión.

Una vez terminada la impresión, el trabajo de impresión privada se elimina automáticamente.

## Eliminación de los documentos almacenados en el buzón de impresión privada

### 1 Abra la pantalla.

- 1 Tecla [Inicio] > [Buzón trabajos].
- 2 Seleccione [Impresión privada/trabajo almacenado].
- 3 Seleccione el creador del documento.

### 2 Elimine el documento.

- 1 Seleccione el documento que desea eliminar. > [🗑️].

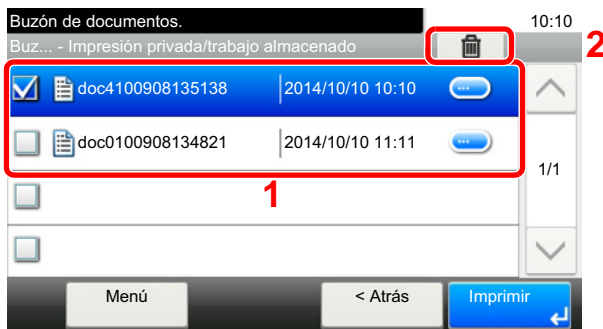

- 2 Introduzca el código de acceso.  
El documento se elimina.

## Impresión de documentos desde el buzón de trabajo almacenado

En Trabajo almacenado, los datos de impresión enviados desde la aplicación se guardan en la máquina. Puede configurar un código de acceso si es necesario. Si configura un código de acceso, introdúzcalo al imprimir. Tras la impresión, los datos de impresión se almacenarán en el buzón de trabajo almacenado. Esto permite imprimir los mismos datos de impresión repetidas veces.

### 1 Abra la pantalla.

- 1 Tecla [Inicio] > [Buzón trabajos].
- 2 Seleccione [Impresión privada/trabajo almacenado].
- 3 Seleccione el creador del documento.

### 2 Imprima el documento.

- 1 Seleccione el documento que desea imprimir > [Imprimir].
- 2 Especifique el número de copias que desea imprimir.
- 3 Seleccione [Aceptar].  
Comienza la impresión.



#### NOTA

Si el documento está protegido con un código de acceso, se mostrará la pantalla de ingreso de contraseña. Introduzca la contraseña con las teclas numéricas.

## Eliminación de los documentos almacenados en el buzón de trabajo almacenado

### 1 Abra la pantalla.

- 1 Tecla [Inicio] > [Buzón trabajos].
- 2 Seleccione [Impresión privada/trabajo almacenado].
- 3 Seleccione el creador del documento.

### 2 Elimine el documento.

- 1 Seleccione el documento que desea eliminar. > [🗑️].

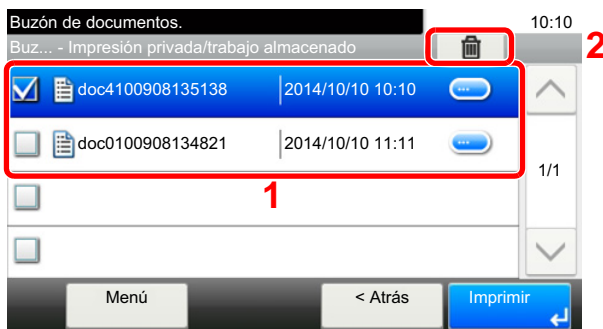

- 2 Introduzca el código de acceso.  
El documento se elimina.

## Impresión de documentos desde el buzón de copia rápida

La función de copia rápida facilita la realización de impresiones adicionales de un documento que ya se ha impreso. La activación de la función de copia rápida y la impresión de un documento mediante el controlador de impresora permite almacenar los datos de impresión en el buzón de trabajos de copia rápida. Cuando se necesiten copias adicionales, puede volver a imprimir el número solicitado de copias desde el panel digital. Cuando se apague la máquina, todos los trabajos almacenados se borrarán.

### NOTA

- Número de documentos que se pueden almacenar (valor predeterminado de fábrica): 32
- Cuando se alcance el límite de trabajos, los más antiguos serán reemplazados por los más nuevos.
- Para conservar espacio libre en el buzón, puede definir el número máximo de trabajos almacenados.

➔ [Retenc tbo copia rápida \(8-25\)](#)

### 1 Abra la pantalla.

- 1 Tecla [Inicio] > [Buzón trabajos].
- 2 Seleccione [Copia rápida/revisar y retener].
- 3 Seleccione el creador del documento.

### 2 Imprima el documento.

- 1 Seleccione el documento que desea imprimir > [Imprimir].
- 2 Especifique el número de copias que desea imprimir.
- 3 Seleccione [Aceptar].  
Comienza la impresión.

## Eliminación de los documentos almacenados en el buzón de copia rápida

### 1 Abra la pantalla.

- 1 Tecla [Inicio] > [Buzón trabajos].
- 2 Seleccione [Copia rápida/revisar y retener].
- 3 Seleccione el creador del documento.

### 2 Elimine el documento.

- 1 Seleccione el documento que desea eliminar. > [🗑️].



- 2 Seleccione [Sí].  
El documento se elimina.

## Impresión de documentos desde el buzón de revisar y retener

La función Revisar y retener genera una sola impresión de prueba del trabajo de varias impresiones y retiene la impresión de las copias restantes. Si imprime un trabajo de varias impresiones con la función Revisar y retener mediante el controlador de impresora, puede imprimir una sola copia y mantener los datos del documento en el buzón de trabajo. Para seguir imprimiendo las copias restantes, use el panel digital. Puede cambiar el número de copias que desea imprimir.

### 1 Abra la pantalla.

- 1 Tecla [Inicio] > [Buzón trabajos].
- 2 Seleccione [Copia rápida/revisar y retener].
- 3 Seleccione el creador del documento.

### 2 Imprima el documento.

- 1 Seleccione el documento que desea imprimir > [Imprimir].
- 2 Especifique el número de copias que desea imprimir.
- 3 Seleccione [Aceptar].  
Comienza la impresión.

## Eliminación de los documentos almacenados en el buzón de revisar y retener

### 1 Abra la pantalla.

- 1 Tecla [Inicio] > [Buzón trabajos].
- 2 Seleccione [Copia rápida/revisar y retener].
- 3 Seleccione el creador del documento.

### 2 Elimine el documento.

- 1 Seleccione el documento que desea eliminar. > [🗑️].

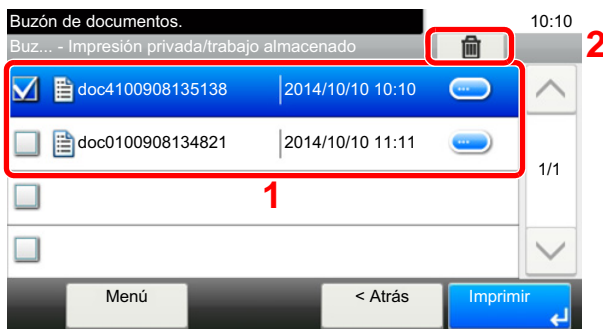

- 2 Seleccione [Sí].  
El documento se elimina.



## Impresión de documentos de un buzón personalizado

### 1 Abra la pantalla.

- 1 Tecla [Inicio] > [Buzón personalizado].
- 2 Seleccione el buzón que contiene el documento que desea imprimir.

#### **NOTA**

Si un buzón personalizado está protegido con una contraseña, introduzca la contraseña correcta correspondiente.

### 2 Imprima el documento.

- 1 Seleccione el documento que desea enviar marcando la casilla de verificación.  
El documento se marca con una marca de verificación.

#### **NOTA**

Para cancelar una selección, vuelva a activar la casilla de verificación de modo que ya no esté marcada.

- 2 Seleccione [Imprimir].
- 3 Se muestra una pantalla para seleccionar la configuración de impresión que usar.  
Para utilizar la configuración usada en el momento de la impresión (cuando se guardó el documento), seleccione [Imprimir tal cual]. Seleccione [Aceptar] para iniciar la impresión.  
Comienza la impresión.  
Si necesita cambiar la configuración de impresión, seleccione [Imprimir tras cambiar configuración].
- 4 Defina los valores de selección de papel, impresión dúplex, etc., según sea necesario.  
Para conocer las funciones que se pueden configurar, consulte:  
[→ \[Imprimir\] \(xv\)](#)
- 5 Pulse la tecla [Inicio].  
Se inicia la impresión del documento seleccionado.

## Impresión desde un dispositivo de mano

Esta máquina admite las funciones y los servicios de impresión siguientes:

- AirPrint
- Google Cloud Print
- Mopria

En función del sistema operativo y aplicación compatible, puede imprimir el trabajo desde cualquier dispositivo de mano o PC sin instalar el controlador de impresora.

### Impresión con AirPrint

AirPrint es una función de impresión que se incluye de forma estándar en iOS 4.2 y productos posteriores, y Mac OS X 10.7 y productos posteriores.

Para utilizar AirPrint, asegúrese de que la opción AirPrint está activada en Embedded Web Server RX.

➔ [Embedded Web Server RX User Guide](#)



### Impresión con Google Cloud Print

Google Cloud Print es un servicio de impresión ofrecido por Google. Este servicio permite a un usuario con una cuenta de Google imprimir desde una máquina conectada a Internet.

La máquina se puede configurar en Embedded Web Server RX.

➔ [Embedded Web Server RX User Guide](#)

#### **NOTA**

Se necesita una cuenta de Google para usar Google Cloud Print. Obtenga una cuenta de Google si todavía no tiene ninguna.

También es necesario registrar previamente la máquina en el servicio Google Cloud Print. La máquina se puede registrar desde un PC conectado a la misma red.

### Impresión con Mopria

Mopria es un estándar de función de impresión que se incluye en los productos con Android 4.4 o versiones posteriores. Mopria Print Service se debe instalar y activar previamente.

Para obtener más información sobre su uso, consulte el sitio Web de Mopria Alliance.

## Impresión con Wi-Fi Direct

Wi-Fi Direct es una norma para LAN inalámbricas creada por Wi-Fi Alliance. Esta es una de las funciones de las LAN inalámbricas que, sin un punto de acceso LAN inalámbrico ni un enrutador LAN inalámbrico, permite la comunicación directa entre dispositivos de punto a punto.

El procedimiento de impresión con Wi-Fi Direct es igual que el empleado con dispositivos de mano normales.

Cuando se utiliza un nombre de impresora o un nombre Bonjour en la configuración de puerto de la propiedad de impresora, es posible imprimir el trabajo si se especifica el nombre en la conexión Wi-Fi Direct.

Si se utiliza Definir zona horaria para el puerto, especifique el valor de Definir zona horaria de esta máquina.

## Impresión con NFC

Si Eliminar una vez impreso y Wi-Fi Direct se han configurado previamente, la red entre esta máquina y el dispositivo de mano se configurará al pulsar sobre una etiqueta NFC.

## Operaciones con la memoria USB extraíble

Si conecta una memoria USB directamente a la máquina puede imprimir los archivos almacenados en ella de una forma rápida y sencilla sin tener que usar un PC.

Se pueden imprimir los siguientes tipos de archivos:

- Archivo PDF (versión 1.7 o anterior)
- Archivo TIFF (formato TIFF V6/TTN2)
- Formato de archivo JPEG
- Formato de archivo XPS
- Formato de archivo OpenXPS
- Archivo PDF encriptado

Además, puede almacenar archivos de imagen escaneados en una memoria USB conectada a la máquina.

Se pueden almacenar los siguientes tipos de archivos:

- Formato de archivo PDF
- Formato de archivo TIFF
- Formato de archivo JPEG
- Formato de archivo XPS
- Formato de archivo OpenXPS
- Formato de archivo PDF de alta compresión

## Almacenamiento de documentos en la memoria USB (Escanear en USB)

### NOTA

Número de archivos que se pueden guardar: 1.000

### 1 Coloque los originales.

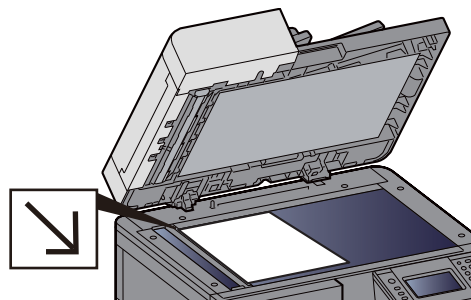
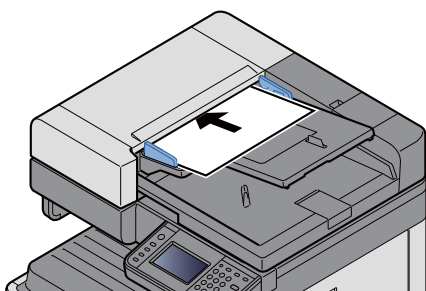

► [Coloque los originales. \(5-3\)](#)

## 2 Conecte la memoria USB.

- 1 Conecte la memoria USB a la ranura para la memoria USB.

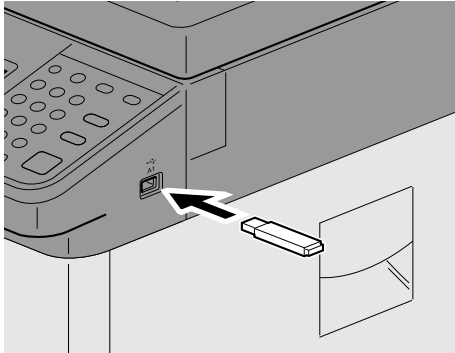

- 2 Cuando la máquina lea la memoria USB, puede aparecer el mensaje "Se reconoció memoria extraíble. Mostrando archivos. ¿Está seguro?". Seleccione [Sí].  
Abre la pantalla Memoria extraíble.

### NOTA

Si no aparece el mensaje, seleccione [Memoria extraíble] en la pantalla de inicio.

## 3 Almacene los formularios.

- 1 Seleccione la carpeta donde se almacenará el archivo.  
La máquina mostrará los 3 primeros niveles de carpetas, incluida la carpeta raíz.
- 2 Seleccione [+].
- 3 Si es necesario, seleccione el tipo de original, el formato de archivo, etc.  
Para conocer las funciones que se pueden configurar, consulte:  
[→ \[Almac. archivo\] \(xvii\)](#)
- 4 Pulse la tecla [Inicio].  
El original se escanea y los datos se almacenan en la memoria USB.

## Comprobación de la información de la memoria USB

- 1 En la pantalla Memoria extraíble, seleccione [Información de memoria].
- 2 Una vez confirmada la información, seleccione [Cerrar].

## Extracción de la memoria USB

### ✓ IMPORTANTE

Asegúrese de seguir el procedimiento correcto para no dañar los datos ni la memoria USB.

#### 1 Abra la pantalla.

Tecla [Inicio] > [Memoria extraíble]

#### 2 [Menú] > [Retirar memoria].

Si aparece el mensaje [Retirar memoria] en la pantalla Memoria extraíble, seleccione [Aceptar] y después extraiga la memoria extraíble.

### 💡 NOTA

La memoria USB también se puede extraer después de comprobar el estado del dispositivo.

➔ [Dispositivo/Comunicación \(7-10\)](#)

## Impresión desde la memoria USB extraíble

### 💡 NOTA

- Los archivos PDF que desee imprimir deben tener una extensión (.pdf).
- Los archivos que vaya a imprimir deben estar guardados en una carpeta cuyo nivel de profundidad, incluida la carpeta raíz, no sea mayor que 3.
- Utilice una memoria USB formateada correctamente por esta máquina.
- Conecte la memoria USB directamente a la ranura correspondiente.

#### 1 Conecte la memoria USB.

1 Conecte la memoria USB a la ranura para la memoria USB.

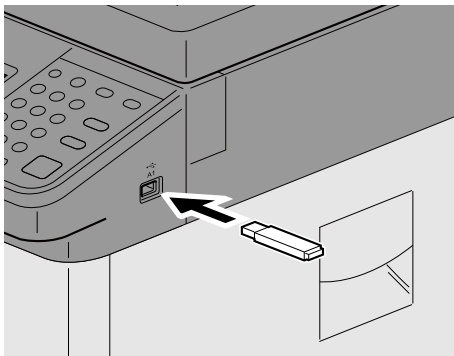

2 Cuando la máquina lea la memoria USB, puede aparecer el mensaje "Se reconoció memoria extraíble. Mostrando archivos. ¿Está seguro?". Seleccione [Sí].

Abre la pantalla Memoria extraíble.

### 💡 NOTA

Si no aparece el mensaje, seleccione [Memoria extraíble] en la pantalla de inicio.

## 2 Imprima el documento.

- 1 Seleccione la carpeta que contiene el archivo que va a imprimir.

La máquina mostrará los documentos de las carpetas de hasta el tercer nivel, incluida la carpeta raíz.



### NOTA

- Número de documentos que se pueden mostrar: 1.000
- Para volver a una carpeta de un nivel superior, seleccione [< Atrás].

- 2 Seleccione el archivo que desea imprimir > [Imprimir].
- 3 Cambie si lo desea el número de copias, el valor de impresión dúplex, etc.

Para conocer las funciones que se pueden configurar, consulte:

➔ [\[Imprimir\] \(xix\)](#)

- 4 Pulse la tecla [Inicio].

Se inicia la impresión del archivo seleccionado.

# 6 Configuración avanzada de funciones

En este capítulo se explican los siguientes temas:

Iconos en este capítulo .....	6-2
[Copia de tarjeta ID] .....	6-3
[Tamaño del original] .....	6-4
[Selección de papel] .....	6-5
[Originales de distintos tamaños] .....	6-7
[Orientación del original] .....	6-9
[Intercalar/desplaz.] .....	6-10
[Salida de papel] .....	6-11
[Densidad] .....	6-12
[Imagen del original] .....	6-13
[EcoPrint] .....	6-14
[Selección de colores] .....	6-15
[Balance de color] .....	6-16
[Ajuste de matiz] .....	6-17
[Nitidez] .....	6-18
[Contraste] .....	6-19
[Ajust. dens. fondo] .....	6-20
[Saturación] .....	6-21
[Impedir Filtración de Fondo] .....	6-22
[Zoom] .....	6-23
[Combinar] .....	6-25
[Margen] .....	6-27
[Dúplex] .....	6-29
[Escaneo continuo] .....	6-32
[Auto rotación de imagen] .....	6-33
[Aviso de fin trabajo] .....	6-34
[Ingreso nom. arch.] .....	6-35
[Cambiar prioridad] .....	6-36
[Omitir página en blanco] .....	6-37
[Original a 2 caras/libro] .....	6-38
[Tamaño de envío] .....	6-39
[Formato archivo] .....	6-40
[Separación de archivo] .....	6-43
[Resolución de escaneado] .....	6-44
[Asunto/cuerpo de E-mail] .....	6-45
[TX encriptada FTP] .....	6-46
[Eliminar una vez impreso] .....	6-47
[Eliminar una vez transmitido] .....	6-48
[Tamaño de almacenamiento] .....	6-49
[Original largo] .....	6-50
[Contraseña PDF encriptado] .....	6-51
[Impresión JPEG/TIFF] .....	6-52
[Ajustar XPS a página] .....	6-53



## Iconos en este capítulo

En las páginas en las que se explica una función útil, se emplean iconos para indicar los modos en que se puede utilizar dicha función.

**Imprim.:**



**Enviando:**



**Almacenam.:**



## [Copia de tarjeta ID]



Use este favorito si desea copiar un carné de conducir o una tarjeta de seguro. Si escanea el anverso y el reverso de la tarjeta, se combinarán las dos caras y se copiarán en una sola hoja.

(Valor: [Desactivado] / [Activado])

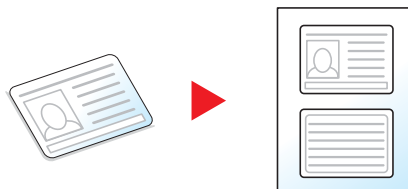

# [Tamaño del original]



Especifique el tamaño del original que va a escanear.

Seleccione [Auto], [Métrica], [Pulgada], [Otros] o [Selección tamaño] para seleccionar el tamaño del original.

Elemento	Valor	Descripción
<b>Auto</b>	---	Detecta automáticamente el tamaño del original.
<b>Pulgada</b>	Ledger, Letter-R, Letter, Legal, Statement-R, Statement, 11x15", Oficio II	Seleccione uno de los tamaños en pulgadas estándar.
<b>Métrica</b>	A3, A4-R, A4, A5-R, A5, A6-R, B4, B5-R, B5, B6-R, B6, Folio, 216 x 340 mm	Seleccione uno de los tamaños métricos estándar.
<b>Otros</b>	8K, 16K-R, 16K, Hagaki (Cartulina), Oufuku Hagaki (Postal de devolución), Personaliz <sup>*1</sup>	Seleccione uno de los tamaños estándar especiales y tamaños personalizados.
<b>Selección tamaño</b>	Métrica X: De 50 a 432 mm (en incrementos de 1 mm) Y: De 50 a 297 mm (en incrementos de 1 mm)  Pulgada X: De 2,00 a 17,00" (en incrementos de 0,01") Y: De 2,00 a 11,69" (en incrementos de 0,01")	Introduzca el tamaño no incluido en los tamaños estándar. <sup>*2</sup> Si ha seleccionado [Selección tamaño], pulse [+] o [-] para configurar los tamaños "X" (horizontal) e "Y" (vertical). Seleccione [Teclas #] para usar las teclas numéricas para introducir los valores.

\*1 Para obtener instrucciones sobre cómo registrar un tamaño de original personalizado, consulte:

➔ [Tam. original personaliz. \(8-12\)](#)

\*2 Las unidades de entrada pueden cambiarse en el Menú Sistema.

➔ [\[Medida\] \(8-19\)](#)



## NOTA

Asegúrese de especificar siempre el tamaño del original cuando utilice originales con tamaños personalizados.

# [Selección de papel]



Seleccione el depósito o el bypass que contiene el tamaño de papel necesario.

Si selecciona [Auto], el papel que coincida con el tamaño del original se seleccionará automáticamente.



## NOTA

- Especifique por adelantado el tamaño y tipo del papel cargado en el depósito.
- ➔ [\[Configuración de depósito/bypass\] \(8-9\)](#)
- Los depósitos después del Depósito 2 a 3 se muestran cuando está instalado el depósito de papel opcional.

Para seleccionar [Bypass], pulse [Config. de papel] y especifique el tamaño y tipo de papel.

En la tabla siguiente se indican los tamaños y tipos de papel disponibles.

Elemento		Valor	Descripción
Tamaño de papel	pulgadas	Ledger, Letter-R, Letter, Legal, Statement-R, Executive, Oficio II	Seleccione uno de los tamaños en pulgadas estándar.
	Métrica	A3, A4-R, A4, A5-R, A6-R, B4, B5-R, B5, B6-R, Folio, 216 x 340 mm	Seleccione uno de los tamaños métricos estándar.
	Otros	ISO B5, Sobre #10, Sobre #9, Sobre #6, Sobre Monarch, Sobre DL, Sobre C5, Sobre C4, Hagaki (Cartulina), Oufuku Hagaki (Postal de devolución), Youkei 4, Youkei 2, 8K, 16K-R, 16K	Seleccione uno de los tamaños estándar especiales y tamaños personalizados.
	Selección tamaño	Métrica X: De 148 a 432 mm (en incrementos de 1 mm) Y: De 98 a 297 mm (en incrementos de 1 mm)  Pulgada X: De 5,83 a 17,00" (en incrementos de 0,01") Y: De 3,86 a 11,69" (en incrementos de 0,01")	Introduzca el tamaño no incluido en el tamaño estándar. <sup>*1</sup> Si ha seleccionado [Selección tamaño], pulse [+]/[-] o las teclas numéricas para configurar los tamaños "X" (horizontal) e "Y" (vertical). Seleccione [Teclas #] para usar las teclas numéricas para introducir los valores.
Tipo medios		Normal (de 60 a 105 g/m <sup>2</sup> ), Transp., Pergamino (59 g/m <sup>2</sup> o menos), Etiquetas, Reciclado, Preimpreso <sup>*2</sup> , Bond, Cartulina, Color, Perforado <sup>*2</sup> , Membrete <sup>*2</sup> , Sobre. Grueso (106 g/m <sup>2</sup> o más), Recubierto, Alta calidad, Personaliz 1-8 <sup>*2</sup>	

\*1 Las unidades de entrada pueden cambiarse en el Menú Sistema.

➔ [\[Medida\] \(8-19\)](#)

\*2 Para obtener instrucciones sobre cómo especificar los tipos de papel personalizados del 1 al 8, consulte:

➔ [Configuración tipo medios \(8-14\)](#)

Para imprimir en papel preimpreso, perforado o con membrete, consulte:

➔ [Acción de papel especial \(8-14\)](#)



## IMPORTANTE

Si se especifica el tamaño y el tipo de papel del bypass, seleccione [Tipo de papel]. Tenga que en cuenta que si se pulsa [Bypass] aquí, la configuración se cancelará.



**NOTA**

- Puede seleccionar por adelantado el tamaño y el tipo de papel que se usan con frecuencia y establecerlos como predeterminados.
- ▶ [\[Bypass\] \(8-10\)](#)
- Si no hay colocado papel del tamaño especificado en el depósito de origen del papel o en el bypass, aparece una pantalla de confirmación. Cargue el papel requerido en el bypass y seleccione [Continuar]. Se inicia la copia.

# [Originales de distintos tamaños]



Escanea todas las hojas en el alimentador de originales aunque tengan tamaños diferentes.

Esta función no se puede utilizar si se utiliza el cristal de exposición.

## Copia

Elemento	Valor	Descripción
Originales de distintos tamaños	Desactivado	
	Configure las opciones de configuración.	Escanea y copia varias hojas del mismo ancho con el alimentador de originales.

## Envío

Elemento	Valor	Descripción
Originales de distintos tamaños	Desactivado	-
	Mismo ancho	Escanea y envía varias hojas del mismo ancho con el alimentador de originales.

## Almacenamiento

Elemento	Valor	Descripción
Originales de distintos tamaños	Desactivado	-
	Mismo ancho	Escanea y almacena varias hojas del mismo ancho con el alimentador de originales.

## Combinaciones de originales admitidas

### Mismo ancho

Cuando la anchura de los originales es la misma, las combinaciones de originales que se admiten son las siguientes:

- B4 y B5
- A3 y A4 (Ledger y Letter)
- A4-R y Folio (Legal y Letter-R)

Ejemplo: B4 y B5

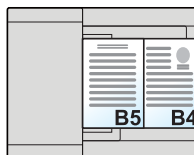
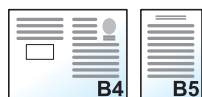

 **NOTA**

- Si se mezclan los tamaños de originales de la combinación siguiente, asegúrese de configurar "Detección auto original" como [Activado] para "Folio".

A4-R y Folio

➔ [Detección auto original \(8-12\)](#)

- Carga de originales en el alimentador de originales: hasta 30 hojas

# [Orientación del original]





Seleccione la orientación del borde superior del original para escanearlo en la dirección correcta.

Para utilizar cualquiera de las siguientes funciones, se debe configurar la orientación de los originales del documento.

- Zoom
- Dúplex
- Margen
- Combinar
- [Original a 2 caras/libro]

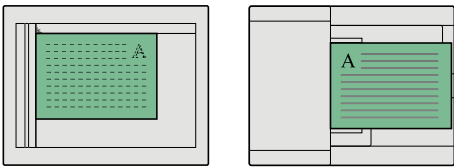
Seleccione la orientación del original: [Borde superior] o [Borde superior izquierda].

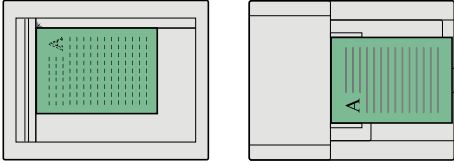
Elemento	Imagen	
<b>Borde superior</b>		
<b>Borde superior izquierda</b>		



## NOTA

Se puede cambiar la configuración predeterminada de Orientación del original.

- ➔ [Orientación del original \(Copiar\) \(8-16\)](#)
- ➔ [Orientación del original \(Enviar/Almacenar\) \(8-16\)](#)



# [Intercalar/desplaz.]

Copiar

Buzón  
personal-  
alizado

Memoria  
USB

Desplaza la salida por página o conjunto.

## Intercalar



Escanea varios originales y crea juegos de copias completos según se requiera de acuerdo con el número de página.

## Desplazamiento



Si se utiliza desplazamiento (offset), el papel de cada conjunto (o cada página) se gira 90 grados al salir.



### NOTA

El tamaño de papel de la unidad de alimentación de papel debe ser el mismo que el de la unidad de alimentación de papel seleccionada, pero la orientación del papel debe ser diferente.

Los tamaños de papel admitidos en Desplazamiento son: A4, B5, Letter, 16K

## [Salida de papel]



Especifique la bandeja de salida.

Elemento	Descripción
Bandeja interna	El papel sale a la bandeja interna de la máquina.
Bandeja separadora de trabajos	Salida a la bandeja del separador de trabajos.



### NOTA

Se puede cambiar la configuración predeterminada de Bandeja de salida.

► [Salida de papel \(8-18\)](#)

# [Densidad]



Ajuste la densidad.

(Valor: de [-4] (Más claro) a [+4] (Más osc.))



# [Imagen del original]



Seleccione el tipo de imagen original para obtener los mejores resultados.

## Copia/Impresión

Elemento		Descripción	
Texto+fotografía <sup>*1</sup>		Óptimo para documentos mixtos con texto y fotografías.	
Foto		Óptimo para fotos realizadas con una cámara.	
Texto		Óptimo para documentos que contienen principalmente texto.	
Gráfico/Mapa <sup>*2</sup>		Ideal para gráficos y mapas.	
Salida de impresora		Ideal para los documentos impresos originalmente desde esta máquina.	
Otros	Imagen del original	Texto+foto	Óptimo para documentos mixtos con texto y fotografías.
		Foto	Óptimo para fotos realizadas con una cámara.
		Texto	Óptimo para documentos que contienen principalmente texto.
		Gráfico/Mapa	Ideal para gráficos y mapas.
		Salida de impresora	Ideal para los documentos impresos originalmente desde esta máquina.
	Rotulador	Activado	Seleccione para poner de relieve texto y marcas realizados con un rotulador. Reproduce el color del rotulador lo mejor posible.
		Desactivado	No reproduce el color del rotulador.

\*1 Si el texto gris no se imprime completamente con [Texto+fotografía], la selección de la opción [Texto] puede mejorar el resultado.

\*2 Esta función se muestra al copiar.

## Envío/Almacenamiento

Elemento	Descripción
Texto+fotografía	Óptimo para documentos mixtos con texto y fotografías.
Foto	Óptimo para fotos realizadas con una cámara.
Texto	Reproduce exactamente líneas finas y texto a lápiz. Se puede seleccionar [Texto] o [Texto (Línea fina)].
Texto claro/Línea fina	Reproduce con claridad los caracteres débiles escritos con lapicero, etc., y las líneas finas de los originales de mapas o diagramas.

## [EcoPrint]



EcoPrint ahorra tóner al imprimir. Use esta función para realizar impresiones de prueba o en cualquier otra ocasión en la que la impresión de alta calidad sea innecesaria.

(Valor: [Desactivado] / [Activado])



## [Selección de colores]



Seleccione la opción de modo de color.

### Copia

Elemento	Descripción
Color Auto	Reconoce automáticamente si los documentos son en color o en blanco y negro.
A todo color	Imprime los documentos a todo color.
(B/N)	Imprime los documentos en blanco y negro.

### Impresión

Elemento	Descripción
A todo color <sup>*1</sup>	Imprime los documentos a todo color.
(B/N) <sup>*1</sup>	Imprime los documentos en blanco y negro.

\*1 No se muestra cuando se imprime desde el buzón de documentos.

### Envío/Almacenamiento

Elemento	Descripción
Auto(Color/Gris)	Reconoce automáticamente si los documentos son en color o en blanco y negro y escanea los documentos en color a todo color y los documentos en blanco y negro en escala de grises.
Auto(Color / B/N)	Reconoce automáticamente si los documentos son en color o en blanco y negro y escanea los documentos en color a todo color y los documentos en blanco y negro en blanco y negro.
Todo color	Escanea el documento a todo color.
Escala de grises	Escanea el documento en escala de grises. Produce una imagen detallada.
(B/N)	Imprime en blanco y negro.

# [Balance de color]

Copiar

Ajuste la intensidad del cian, magenta, amarillo y negro.

**Ejemplo:**

Menos magenta



Original

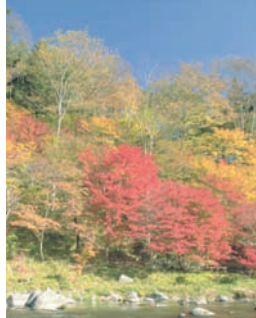

Más magenta

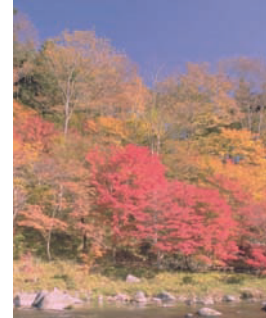

Elemento		Descripción
<b>Desactivado</b>		
<b>Activado</b>	<b>Cyan</b>	Use las teclas [<] o [>], situadas a cada lado del color que va a ajustar (cian, magenta, amarillo, negro), para ajustar cada color.
	<b>Magenta</b>	
	<b>Amarillo</b>	
	<b>Negro</b>	



## NOTA

Esta función se usa con la copia a todo color y la copia de color automático.

## [Ajuste de matiz]

Copiar

Ajuste el color (matiz) de las imágenes.

Puede, por ejemplo, ajustar el rojo a un rojo-amarillo fuerte o el amarillo a un amarillo-verde fuerte para crear copias más creativas.



Al ajustar de amarillo a más verde, de azul a más magenta (la ▼ parte )

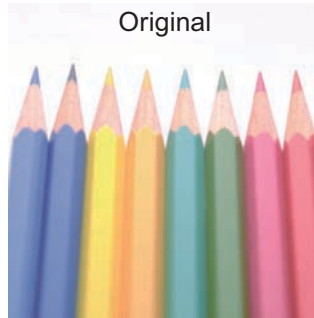

Al ajustar de rojo amarillento a más amarillo, de cyan azulado a más azul (la ▼ parte )

Se puede establecer la siguiente configuración.

Elemento	Descripción
<b>Desactivado</b>	
<b>Todos</b>	Ajusta el matiz de todos los colores. Use las teclas [<] y [>] para ajustar el matiz.
<b>Individual</b>	Seleccione colores individuales para ajustar el matiz. Seleccione [Rojo], [Magenta], [Azul], [Amarillo], [Verde] o [Cyan] y después use [<] o [>] para ajustar el matiz.

### **NOTA**

Esta función se usa con la copia a todo color y la copia de color automático.  
Estos ajustes son especialmente útiles en las imágenes con mucho color.



# [Nitidez]

Copiar

Enviar

Buzón  
personalizadoMemoria  
USB

Ajusta la nitidez del contorno de la imagen.

Cuando se copian originales dibujados con líneas desiguales o discontinuas, se pueden realizar copias buenas si se ajusta la nitidez hacia "Nítido". Cuando se copian imágenes que contienen puntos como fotos de revistas, donde hay patrones de moiré<sup>\*1</sup>, se puede acentuar o debilitar el efecto moiré si se ajusta la nitidez hacia "Borroso".

Menos nítido



Original



Más nítido

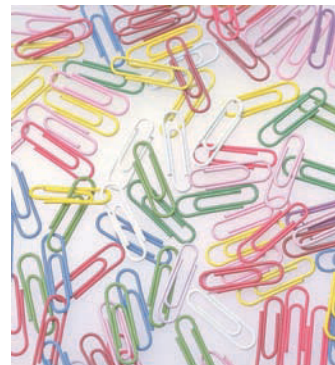

Elemento	Descripción
De [+1] a [+3] (Intenso)	Enfatiza el contorno de la imagen.
De [-1] a [-3] (Grisáceo)	Difumina el contorno de la imagen. Puede atenuar un efecto moiré <sup>*1</sup> .

\*1 Patrones creados por una distribución irregular de puntos de medio tono.

## [Contraste]



Puede ajustar el contraste entre las áreas claras y oscuras de la imagen.

Menos

Original

Más

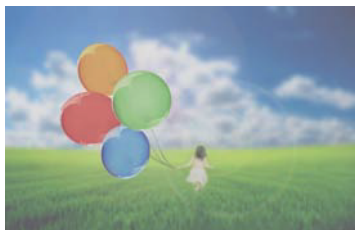

Elemento	Descripción
De [+1] a [+4] (Más)	Aumenta la nitidez de los colores.
De [-1] a [-4] (Menos)	Crea colores más suaves.

## [Ajust. dens. fondo]



Elimina el fondo negro de los originales, como los periódicos.

Si el color del fondo no es bueno, seleccione [Auto]. Si no se quita el color del fondo con [Auto], seleccione [Manual] y ajuste la densidad del color de fondo.

Elemento	Descripción
<b>Desactivado</b>	No ajusta el color de fondo.
<b>Auto</b>	Ajuste automáticamente la densidad de fondo según el original.
<b>Manual</b>	Seleccione [1] a [5] (Más claro - Más osc.) para ajustar la densidad de fondo manualmente.

# [Saturación]

Copiar

Ajuste la saturación de color de la imagen.

Grisáceo



Produce un color más pálido.

Original



Intenso



Produce un color más intenso.



## NOTA

Esta función se usa con los modos a todo color y color automático. La saturación se desactiva si Color auto detecta originales en blanco y negro.

Elemento	Descripción
De [-1] a [-3] (Grisáceo)	Produce un color más pálido.
De [+1] a [+3] (Intenso)	Produce un color más intenso.

## [Impedir Filtración de Fondo]



Ocultar colores de fondo y filtración de fondo al escanear un original fino.

(Valor: [Desactivado] / [Activado])

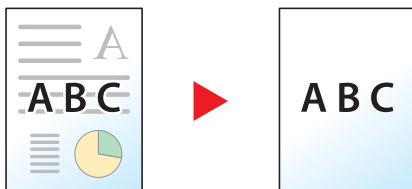

# [Zoom]



Ajusta el zoom para reducir o ampliar la imagen.

## Copia

Están disponibles las siguientes opciones de zoom.

### Auto

Ajusta la imagen para coincidir con el tamaño del papel.

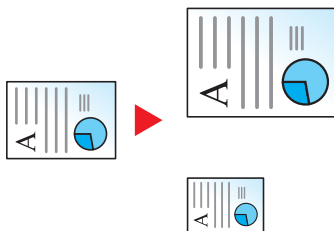

### Zoom estándar

Reduce o amplía el tamaño según valores de zoom preestablecidos.

Modelo	Nivel de zoom (copia de originales)		Modelo	Nivel de zoom (copia de originales)	
<b>Modelos para Europa</b>	400% Máx.	90% Folio>>A4	<b>Modelos para EE.UU.</b>	400% Máx.	78% Legal>>Letter
	200% A5>>A3	75% 11x15">>A4		200% STMT>>Ledger	77% Ledger>>Legal
	141% A4>>A3, A5>>A4	70% A3>>A4, A4>>A5		154% STMT>>Legal	64% Ledger>>Letter
	127% Folio>>A3	50%		129% Letter>>Ledger	50% Ledger>>STMT
	106% 11x15">>A3	25% Mín.		121% Legal>>Ledger	25% Mín.
	100%			100%	

### Otros

Reduce o amplía con porcentajes distintos del Zoom estándar.

Modelo	Nivel de zoom (copia de originales)	Modelo	Nivel de zoom (copia de originales)
<b>Modelos para Europa</b>	115% B5>>A4	<b>Modelos para EE.UU.</b>	141% A5>>A4
	86% A4>>B5		115% B5>>A4
	129% Statement>>Letter		90% Folio>>A4
	78% Legal>>Letter		86% A4>>B5
	64% Letter>>Statement		70% A4>>A5

### Entr. Zoom

Reduce o amplía manualmente la imagen original en incrementos de 1% entre 25% y 400%. Utilice las teclas numéricas o seleccione [+] o [-] para introducir cualquier porcentaje de ampliación.

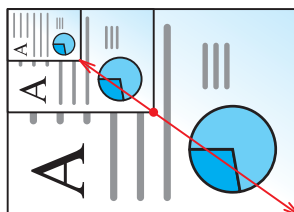

## Impresión/Envío/Almacenamiento

Elemento	Descripción
100%	Reproduce el tamaño del original
Auto	Reduce o amplía el original al tamaño de envío/almacenamiento.



### NOTA

Para reducir o ampliar la imagen, seleccione el tamaño de papel, el tamaño de envío o el tamaño de almacenamiento.

- ➔ [\[Selección de papel\] \(6-5\)](#)
- ➔ [\[Tamaño de envío\] \(6-39\)](#)
- ➔ [\[Tamaño de almacenamiento\] \(6-49\)](#)

# [Combinar]



Combina 2 o 4 hojas de originales en 1 página impresa.

Puede seleccionar la distribución de la página y el tipo de líneas separadoras en las páginas.

Dispone de los siguientes tipos de línea separadoras.



Ninguno

Línea continua

Línea puntos

Marca de posición

Elemento		Valor	Descripción
<b>Desactivado</b>		—	Desactiva la función.
<b>2 en 1</b>		—	Imprime un original de dos hojas en una única hoja.
<b>4 en 1</b>		—	Imprime un original de cuatro hojas en una única hoja.
<b>Otros</b>	<b>Combinar</b>	Desactivado, 2 en 1 (I. a D./Ar. a Ab.), 2 en 1 (D. a I./Ab. a Ar.), 4 en 1 (Derecha hacia abajo), 4 en 1 (Izquierda hacia abajo), 4 en 1 (Abajo hacia derecha), 4 en 1 (Abajo hacia izquierda)	Seleccione cómo están distribuidas las páginas del original escaneado.
	<b>Línea separ.</b>	Ninguno, Línea continua, Línea puntos, Marca de posición	Seleccione el tipo de línea separadora.
	<b>Orientación del original</b>	Borde superior, Borde superior izquierda	Seleccione la orientación del borde superior del original para escanearlo en la dirección correcta.



## Distribución de imagen

Elemento		Imagen
2 en 1	Izqda a Dcha/Izqda a Dcha	
	Dcha a Izqda/Abajo a Arriba	
4 en 1	Drcha luego abajo	
	Izq. luego abajo	
	Abajo luego drcha	
	Abajo luego izq.	

### NOTA

- Tamaños de papel admitidos en el modo Combinar: A3, A4-R, A4, A5-R, B4, B5-R, B5, Folio, 216×340mm, Ledger, Letter-R, Letter, Legal, Statement-R, Oficioll, 8K, 16K-R, 16K
- Cuando coloque el original en el cristal de exposición, asegúrese de copiar los originales en el orden de las páginas.

# [Margen]

Copiar

Buzón  
personalizadoMemoria  
USB

## Copia/Impresión

Agregar márgenes (espacio en blanco) Además, puede configurar el ancho de margen y el margen del reverso.



### NOTA

Se puede cambiar la configuración predeterminada de ancho del margen.

► [Margen \(8-17\)](#)

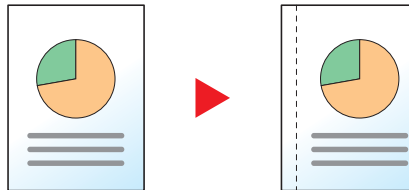

Elemento		Valor	Descripción	
<b>Desactivado</b>			No se configura ningún margen.	
<b>Activado</b>	<b>Margen</b>	<b>Iz./der.(-18 - +18)</b>	Métrica: De -18 mm a +18 mm (en incrementos de 1 mm) Pulgada: De -0,75 a +0,75" (en incrementos de 0,01")	Configure el ancho del margen.* <sup>1</sup> Use [+] y [-] para ajustar los valores de los márgenes "Iz./der.(-18 - +18)" y "Ar/ab(-18 - +18)". Puede introducir valores numéricos con las [Teclas #].
		<b>Ar/ab(-18 - +18)</b>		
	<b>Pág. post.</b>	<b>Auto</b>		Para las copias en modo dúplex, pulse [Pág. post.] y seleccione [Auto] o [Manual]. Se aplica automáticamente el margen pertinente en la página posterior en función del margen especificado para la página frontal y la orientación de encuadernación.
		<b>Manual</b>	<b>Iz./der.(-18 - +18)</b> <b>Ar/ab(-18 - +18)</b>	Métrica: De -18 mm a +18 mm (en incrementos de 1 mm) Pulgada: De -0,75 a +0,75" (en incrementos de 0,01") Puede configurar un margen distinto del anverso en el reverso. Configure el margen en la pantalla que se muestra. Las opciones de configuración son las mismas que para el anverso.* <sup>1</sup> Use [+] y [-] para ajustar los valores de los márgenes "Iz./der.(-18 - +18)" y "Ar/ab(-18 - +18)". Puede introducir valores numéricos con las [Teclas #].
<b>Orientación del original</b>		Borde superior, Borde superior izquierda	Seleccione la orientación del borde superior del original para escanearlo en la dirección correcta. Pulse [Orientación del original] y seleccione la orientación del original: [Borde superior] o [Borde superior izquierda]. A continuación, seleccione [Aceptar].	

\*1 Las unidades de entrada pueden cambiarse en el Menú Sistema.

► [\[Medida\] \(8-19\)](#)

## Envío

Tras especificar el tamaño del original y el tamaño de envío/almacenamiento, y enviar/almacenar el original, se crea un margen en la parte inferior o en el lateral derecho o izquierdo del papel en función de dichos tamaños. Con el centrado, la imagen se coloca en la página con el mismo margen en todos los lados: superior, inferior, izquierdo y derecho.

(Valor: [Desactivado] / [Activado])

# [Dúplex]



Crea copias a dos caras. También puede crear copias a dos caras a partir de originales de dos caras.

Están disponibles los modos siguientes:

## 1 cara>>2 caras

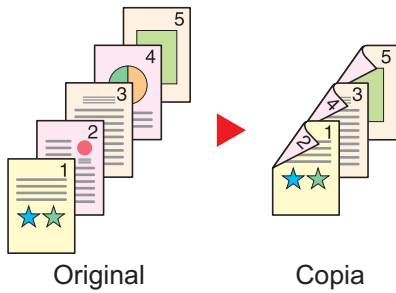

Permite generar copias a dos caras a partir de originales de una cara. Si hay un número impar de originales, el reverso de la última copia quedará en blanco.

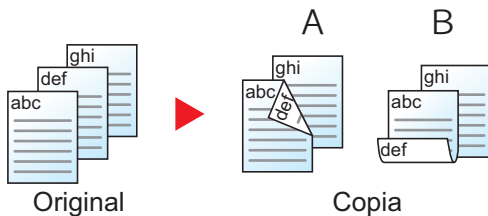

Están disponibles las siguientes opciones de encuadernación:  
 A Encuadernación izquierda/derecha: Las imágenes del reverso no se giran.  
 B Encuadernación parte superior: Las imágenes del reverso se giran 180 grados. Las copias se pueden encuadernar por el borde superior, con la misma orientación al girar las páginas.

## 2 caras>>1 cara



Copia cada cara de un original de dos caras en dos hojas individuales.

Están disponibles las siguientes opciones de encuadernación:

- Encuadernación izquierda/derecha: Las imágenes de las segundas caras no se giran.
- Encuadernación superior: Las imágenes de las segundas caras se giran 180 grados.

## 2 caras>>2 caras

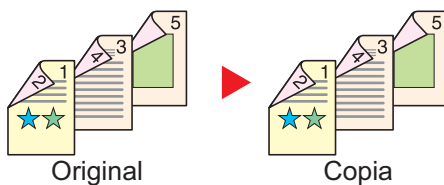

Permite generar copias a dos caras a partir de originales de dos caras.

### NOTA

Tamaños de papel admitidos en el modo 2 caras >> 2 caras: A3, A4-R, A4, A5-R, B4, B5-R, B5, 216×340mm, Ledger, Letter-R, Letter, Legal, Statement-R, Executive, OficioII, Folio y 8K

## Libro>>1 cara

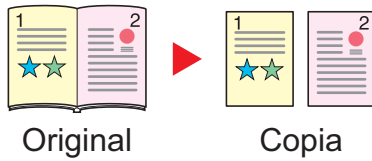

Permite generar copias a una cara a partir de un original de dos caras o un libro abierto.

Están disponibles las siguientes opciones de encuadernación:

Encuad. Izquierda: Los originales con páginas opuestas se copian de izquierda a derecha.

Encuad. Derecha: Los originales con páginas opuestas se copian de derecha a izquierda.

### **NOTA**

- Tamaños de original admitidos en el modo Libro >> 1 cara: A3, A4-R, A5-R, B4, B5-R, Ledger, Letter-R y 8K
- Tamaños de papel admitidos en el modo Libro >> 1 cara: A4, B5, Letter y 16K

## Libro>>2 caras

Libro → Libro →  
Libro anverso y reverso

Permite generar copias a dos caras a partir de un original de libro abierto con caras opuestas.

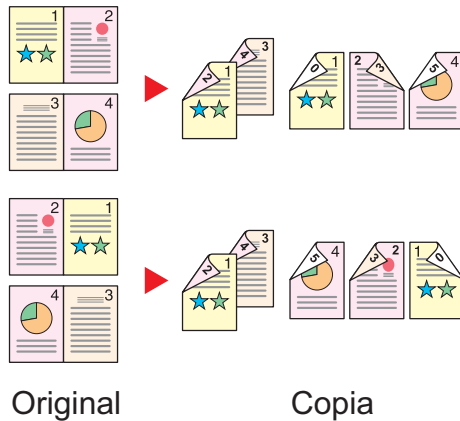

### **NOTA**

- Tamaños de original admitidos en el modo Libro>>2 caras: A3, A4-R, A5-R, B4, B5-R, Ledger, Letter-R y 8K
- Tamaños de papel admitidos en el modo Libro>>2 caras: A4, B5, Letter y 16K

## Copia

Permite imprimir originales de 1 cara o libro abierto a 2 caras u originales de 2 caras o libro abierto a 1 cara. Seleccione la orientación de encuadernación del original y los documentos finalizados.

Elemento		Valor	Descripción
1 cara>>1 cara		—	Desactiva la función.
1 cara>>2 caras		—	Copia el original con la configuración predeterminada. Para más información sobre la configuración predeterminada, consulte:
2 caras>>1 cara		—	
2 caras>>2 caras		—	
Otros	Dúplex	1 cara>>1 cara, 1 cara>>2 caras, 2 caras>>1 cara, 2 caras>>2 caras, Libro>>1 cara, Libro>>2 caras	Seleccione la opción dúplex que desee.
	Encuadernación en original <sup>*1</sup>	Encuadernación izquierda/derecha, Encuadernación superior, Encuadernación a la izquierda, Encuadernación a la derecha	Seleccione la orientación de encuadernación de los originales.
	Encuadernación en acabado <sup>*2</sup>	Encuadernación izquierda/derecha, Encuadernación superior, Libro>>2 caras, Libro>>Libro	Seleccione la orientación de encuadernación de las copias.
	Orientación del original	Borde superior, Borde superior izquierda	Seleccione la orientación del borde superior del original para escanearlo en la dirección correcta.

\*1 Aparece cuando se selecciona [2 caras>>1 cara], [2 caras>>2 caras], [Libro>>1 cara] o [Libro>>2 caras] para "Dúplex".

\*2 Aparece cuando se selecciona [1 cara>>2 caras], [2 caras>>2 caras] o [Libro>>2 caras] para "Dúplex".

Al colocar el original en el cristal de exposición, vuelva a colocar de forma consecutiva cada original y pulse la tecla [Inicio].

Después de escanear todos los originales, seleccione [Fin escan.] para iniciar la copia. Se inicia la copia.

## Impresión

Imprime un documento en hojas a 1 o 2 caras.

Elemento	Valor	Descripción
1 cara	—	Desactiva la función.
2 caras	Encuadernación izquierda/derecha	Imprime un documento de 2 caras de modo que las hojas estén alineadas correctamente para la encuadernación por la izquierda o la derecha.
	Encuadernación superior	Imprime un documento de 2 caras de modo que las hojas estén alineadas correctamente para la encuadernación por arriba.

## [Escaneo continuo]



Escanea un gran número de originales en lotes separados y luego los produce como un solo trabajo. Los originales se escanearán de forma continua hasta que seleccione [Fin escan.].

Seleccione [Activado] para usar el escaneo continuo.

(Valor: [Desactivado] / [Activado])

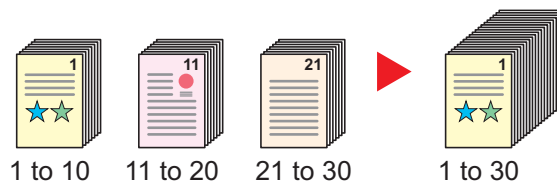

## [Auto rotación de imagen]

Copiar

Gira automáticamente la imagen 90 grados cuando los tamaños del original y del papel cargado coinciden pero sus orientaciones son distintas.

Valor: [Desactivado] / [Activado])



### NOTA

- Puede seleccionar si girar la imagen automáticamente en la configuración predeterminada.
  - ➔ [Auto rotación de imagen \(8-17\)](#)
- Si ha activado esta función, puede seleccionar cómo se giran las imágenes.
  - ➔ [Rotación auto imagen \(8-23\)](#)



# [Aviso de fin trabajo]

Copiar

Buzón personal-  
alizadoMemoria  
USB

Enviar

Buzón personal-  
alizadoBuzón personal-  
alizadoMemoria  
USB

Envía un aviso por e-mail cuando finaliza un trabajo. También está disponible el envío de un aviso cuando se interrumpe un trabajo.

Los usuarios pueden recibir una notificación de la conclusión de un trabajo mientras están trabajando en un escritorio remoto; por tanto, no tienen que esperar junto a la máquina hasta que esta finalice.



## NOTA

El PC debe configurarse previamente para poder usar el e-mail. Para establecer la configuración, consulte:

➔ [Embedded Web Server RX \(2-43\)](#)

El e-mail se puede enviar a un solo destino.

Elemento	Descripción
<b>Desactivado</b>	Desactiva la función.
<b>Solo trabajo finalizado</b>	Para agregar un nuevo destino, seleccione [Menú] > [Agregar].
<b>Trabajo finalizado + trabajo interrumpido</b>	<p>Libr. direc.: Seleccione el destino al que se enviará la notificación desde la libreta de direcciones y después [Aceptar].</p> <p>Libr. direc. ext<sup>*1</sup>: Seleccione el destino al que se enviará la notificación desde la libreta de direcciones externa.</p> <p>Introducción de dirección: Introduzca la dirección de e-mail directamente. Introduzca la dirección (hasta 128 caracteres) y seleccione [Aceptar].</p> <p>Mi dirección<sup>*2</sup>: Use la dirección de e-mail del usuario con la sesión iniciada.</p>

\*1 La configuración de la libreta de direcciones externa también se puede realizar en Embedded Web Server RX.



➔ [Embedded Web Server RX User Guide](#)

\*2 Se muestra cuando está activada la administración de inicio de sesión de usuario.

➔ [Configuración de la administración de inicio de sesión de usuario \(9-7\)](#)



## NOTA

- Para editar un destino, seleccione [Menú] > [Editar] y después elija el destino que desee.
- Al seleccionar [  ] se muestra información detallada sobre el destino.
- Seleccione [  ] para eliminar un destino.

## [Ingreso nom. arch.]

Copiar

Buzón personal-  
alizado

Memoria  
USB

Enviar

Buzón personal-  
alizado

Buzón personal-  
alizado

Memoria  
USB

Agrega un nombre de archivo.

También se puede definir información adicional como el número de trabajo y la fecha y hora. Puede comprobar el historial o el estado del trabajo mediante el nombre de archivo, la fecha y hora o el número de trabajo especificado aquí.

Introduzca el nombre de archivo y seleccione [Aceptar].

Número máximo de caracteres: Hasta 32

Para agregar una fecha y hora, seleccione [Fecha y hora]. Para agregar un número de trabajo, seleccione [Nro tbjo.]. La información agregada se mostrará en "Info adicional".

## [Cambiar prioridad]



Suspende el trabajo actual y asigna la máxima prioridad a un nuevo trabajo.

El trabajo suspendido se reanuda cuando termine el otro trabajo.

(Valor: [Desactivado] / [Activado])



### NOTA

- Esta función no está disponible si el trabajo actual es uno de cambiar prioridad.
- Cambiar prioridad puede no estar disponible según el estado del trabajo de impresión actual y el uso de memoria. En este caso, pruebe Interrumpir copia.

➔ [Interrumpir copia \(5-13\)](#)

# [Omitir página en blanco]



Cuando hay páginas en blanco en un documento escaneado, esta función omite las páginas en blanco y escanea solo las páginas que no están en blanco.

Las páginas en blanco se pueden configurar como páginas con líneas rectas y un número reducido de caracteres.

La máquina detecta las páginas en blanco, ahorrando una impresión innecesaria sin tener que comprobar las páginas en blanco en el documento.

Elemento		Descripción
<b>Desactivado</b>		Se escanea todo, incluidas las páginas en blanco.
<b>Configure las opciones de configuración.</b>	<b>Págs. blanco + líneas rectas</b>	Las páginas en blanco y las páginas que contienen líneas rectas se consideran como páginas en blanco.
	<b>Solo páginas en blanco</b>	Solo las páginas en blanco se consideran como páginas en blanco.
	<b>Págs. blanco + algo de texto</b>	Las páginas en blanco y las páginas que contienen algo de texto se consideran como páginas en blanco.



## NOTA

Los originales con perforaciones o impresos en un sustrato de color puede que no se reconozcan como páginas en blanco.

# [Original a 2 caras/libro]



Seleccione el tipo y la encuadernación de los originales.

Elemento		Valor	Descripción
1 cara		—	Original a 2 caras/libro no se configura.
2 caras	Encuadernación	Encuadernación izquierda/derecha, Encuadernación superior	Seleccione la orientación de encuadernación de los originales.
	Orientación del original	Borde superior, Borde superior izquierda	Seleccione la orientación del borde superior del original para escanearlo en la dirección correcta. Seleccione [Orientación del original] para seleccionar la orientación de los originales: [Borde superior] o [Borde superior izquierda]. A continuación, seleccione [Aceptar].
Libro <sup>*1</sup>	Encuadernación	Encuadernación izquierda, Encuadernación derecha	Seleccione la orientación de encuadernación de los originales.
Otros	Original a 2 caras/libro	1 cara	Seleccione esta opción si usa un original de 1 cara.
		2 caras (encuad. izq./der.)	Seleccione esta opción si usa un original de 2 caras con encuadernación derecha o izquierda.
		2 caras (encuad. parte superior)	Seleccione esta opción si usa un original de 2 caras con encuadernación superior.
		Libro (encuad. a la izquierda)	Seleccione esta opción si usa un original tipo libro (revista, libro, etc.) con encuadernación izquierda.
		Libro (encuad. a la derecha)	Seleccione esta opción si usa un original tipo libro (revista, libro, etc.) con encuadernación derecha.
	Orientación del original <sup>*2</sup>	Borde superior, Borde superior izquierda	Seleccione la orientación del borde superior del original para escanearlo en la dirección correcta.

\*1 Orientación del original configurada como [Borde superior].

\*2 Aparece cuando se selecciona [2 caras (encuad. izq./der.)] o [2 caras (encuad. parte superior)] en "Dúplex".

## [Tamaño de envío]



Seleccione el tamaño de la imagen que va a enviar.

Seleccione [Igual que tamaño original], [Métrica], [Pulgada] u [Otros] para seleccionar el tamaño de envío.

Elemento	Valor	Descripción
<b>Igual que tamaño original</b>	---	Envía automáticamente con el mismo tamaño que el original.
<b>Pulgada</b>	Ledger, Letter, Legal, Statement, 11x15", Oficio II	Seleccione uno de los tamaños en pulgadas estándar.
<b>Métrica</b>	A3, A4, A5, A6, B4, B5, B6, Folio, 216 × 340 mm	Seleccione uno de los tamaños métricos estándar.
<b>Otros</b>	8K, 16K, Hagaki (Cartulina), Oufukuhagaki (Postal de devolución)	Seleccione uno de los tamaños estándar especiales.

### Relación entre el tamaño del original, el tamaño de envío y el zoom

Los valores de Tamaño del original, Tamaño envío y Zoom están relacionados entre sí. Para más información, consulte la tabla de abajo.

Tamaño del original y tamaño de envío	iguales	distintos
<a href="#">[Tamaño del original] (6-4)</a>	Especifique según corresponda.	Especifique según corresponda.
<b>Tamaño de envío</b>	Seleccione [Igual que tam. original]	Seleccione el tamaño que desee.
<a href="#">[Zoom] (6-23)</a>	Seleccione [100%] (o [Auto]).	Seleccione [Auto].

#### **NOTA**

Si especifica un tamaño de envío distinto del tamaño del original y selecciona el zoom [100%], podrá enviar la imagen con el tamaño real (sin zoom).

# [Formato archivo]



Especifique el formato del archivo de imagen.

Seleccione el formato de archivo: [PDF], [TIFF], [JPEG], [XPS], [OpenXPS] y [PDF alta comp.].

El nivel de calidad de imagen también se puede ajustar.

Seleccione [Formato archivo] > [Otros] > [Calidad de imagen].

Si en el modo de color para escaneado se ha seleccionado Escala grises o A todo color, ajuste la calidad de la imagen.

Si ha seleccionado [PDF] o [PDF alta comp.], puede especificar la configuración de encriptación y PDF/A.

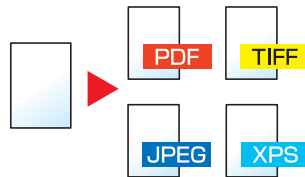

Elemento		Valor	Descripción
<b>Imagen PDF alta comp.</b>		Comp. Prioridad rel, Estándar, Prioridad de calidad	Realiza el procesamiento con formato de PDF de alta compresión.
<b>TIFF</b>		De 1 Baja calidad(Alta comp) a 5 Alta calidad(Baja comp)	Realiza el procesamiento con formato TIFF.
<b>PDF</b>		De 1 Baja calidad(Alta comp) a 5 Alta calidad(Baja comp)	Realiza el procesamiento con formato PDF.
<b>JPEG</b>		De 1 Baja calidad(Alta comp) a 5 Alta calidad(Baja comp)	Realiza el procesamiento con formato JPEG. Se crea un archivo por página del original.
<b>XPS</b>		De 1 Baja calidad(Alta comp) a 5 Alta calidad(Baja comp)	Realiza el procesamiento con formato XPS.
<b>OpenXPS</b>		De 1 Baja calidad(Alta comp) a 5 Alta calidad(Baja comp)	Realiza el procesamiento con formato OpenXPS.
<b>Otros</b>	<b>Formato archivo</b>	PDF de alta comp., TIFF, JPEG, XPS, OpenXPS	Seleccione el formato del archivo de imagen.
	<b>Calidad de imagen<sup>*1</sup></b>	Comp. Prioridad rel, Estándar, Prioridad de calidad	Configure la calidad de la imagen.
	<b>Calidad de imagen<sup>*2</sup></b>	De 1 Baja calidad(Alta comp) a 5 Alta calidad(Baja comp)	Configure la calidad de la imagen.
	<b>PDF/A</b>	Desactivado, PDF/A-1a, PDF/A-1b, PDF/A-2a, PDF/A-2b, PDF/A-2u	Configura el tipo de formato PDF/A.
	<b>Encriptación<sup>*3</sup></b>	Acrobat 3.0 y posterior, nivel encript.: medio (40 bits) Acrobat 5.0 y posterior, nivel cifrado: alto (128 bits)	Configura la encriptación.

\*1 Se muestra cuando se selecciona [PDF alta comp.] para "Formato archivo".

\*2 Se muestra cuando se selecciona otra opción que no sea [PDF alta comp.] para "Formato archivo".

\*3 Se puede establecer la configuración de encriptación. Para obtener información, consulte la información de abajo.

## Funciones de encriptación de PDF

Si ha seleccionado el formato de archivo PDF o PDF alta compr., puede restringir el nivel de acceso para ver, imprimir y editar el PDF asignando una contraseña segura.

- 1 **Seleccione el elemento [Otros].**
- 2 **Seleccione [PDF alta comp.] o [PDF] en [Formato archivo].**
- 3 **[Encriptación] > [Compatibilidad] > Seleccione un valor de configuración.**

Los valores de configuración varían según la configuración de [Compatibilidad] seleccionada.

### Si se selecciona [Acrobat 3.0 y posterior, nivel encript.: medio (40 bits)]

Elemento	Valor	Descripción
<b>Contraseña para abrir documento</b>	Desactivado, Activado	Especifique la contraseña para abrir el archivo PDF. Seleccione [Activado], introduzca una contraseña (hasta 256 caracteres) y después seleccione [Sgte.]. Vuelva a introducir la contraseña para confirmarla y seleccione [Aceptar].
<b>Contraseña para editar/imprimir documento</b>	Desactivado, Activado	Especifique la contraseña para editar el archivo PDF. Seleccione [Activado], introduzca una contraseña (hasta 256 caracteres) y después seleccione [Sgte.]. Vuelva a introducir la contraseña para confirmarla y seleccione [Aceptar]. Cuando haya especificado la contraseña y seleccionado [Detalle] para editar o imprimir el documento, podrá limitar la operación expresamente.
<b>Impresión permitida</b>	No permitido, Permitido	Impide la impresión del archivo PDF.
<b>Cambios permitidos</b>	No permitido	Desactiva el cambio en el archivo PDF.
	Comentarios	Solo es posible agregar comentarios.
	Diseño de página excepto páginas extraídas	Puede cambiar el diseño de las páginas, pero no extraer páginas del archivo PDF.
	Cualquiera excepto páginas extraídas	Puede llevar a cabo cualquier operación excepto extraer páginas del archivo PDF.
<b>Copiando de texto/imágenes/otros</b>	Desactivar, Activar	Restringe la copia del texto y los objetos del archivo PDF.



## Si se selecciona [Acrobat 5.0 y posterior, nivel cifrado: alto (128 bits)]

Elemento	Valor	Descripción
<b>Contraseña para abrir documento</b>	Desactivado, Activado	Especifique la contraseña para abrir el archivo PDF. Seleccione [Activado], introduzca una contraseña (hasta 256 caracteres) y después seleccione [Sgte.]. Vuelva a introducir la contraseña para confirmarla y seleccione [Aceptar].
<b>Contraseña para editar/imprimir documento</b>	Desactivado, Activado	Especifique la contraseña para editar el archivo PDF. Seleccione [Activado], introduzca una contraseña (hasta 256 caracteres) y después seleccione [Sgte.]. Vuelva a introducir la contraseña para confirmarla y seleccione [Aceptar]. Cuando haya especificado la contraseña para editar o imprimir el documento, podrá limitar la operación expresamente.
<b>Impresión permitida</b>	No permitido	Desactiva la impresión del archivo PDF.
	Permitido (sólo baja resolución)	Permite imprimir el archivo PDF solo con baja resolución.
	Permitido	Puede imprimir el archivo PDF en la resolución original.
<b>Cambios permitidos</b>	No permitido	Desactiva el cambio en el archivo PDF.
	Insertando/eliminando/rotando páginas	Sólo se pueden insertar, eliminar y rotar las páginas del archivo PDF.
	Comentarios	Solo es posible agregar comentarios.
	Cualquiera excepto páginas extraídas	Puede llevar a cabo cualquier operación excepto extraer páginas del archivo PDF.
<b>Copiando de texto/imágenes/ otros</b>	Desactivar, Activar	Restringe la copia del texto y los objetos del archivo PDF.

## [Separación de archivo]



Cree varios archivos dividiendo los datos del original escaneado en páginas y envíalos.

(Valor: [Desactivado] / [Cada página])

Seleccione [Cada página] para configurar la separación de archivos.

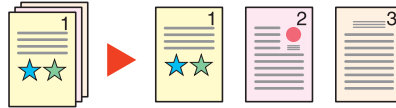

### **NOTA**

Al final del nombre de archivo se añade un número consecutivo de tres dígitos, como "abc\_001.pdf, abc\_002.pdf...".

## [Resolución de escaneado]



Seleccione el grado de resolución de escaneado.

(Valor: [600×600 ppp] / [400×400 ppp Ultra] / [300×300 ppp] / [200×400 ppp Super] / [200×200 ppp fino] / [200×100 ppp normal])

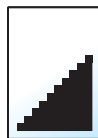
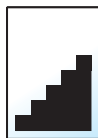
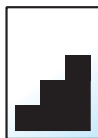

### **NOTA**

Cuanto mayor sea el número, mejor será la resolución de la imagen. Sin embargo, una mejor resolución también significa unos tamaños de archivo mayores y unos tiempos de envío más largos.

## [Asunto/cuerpo de E-mail]



Agrega un asunto y un cuerpo al enviar un documento.

Seleccione [Asunto] / [Cuerpo] para introducir el asunto y cuerpo del e-mail.

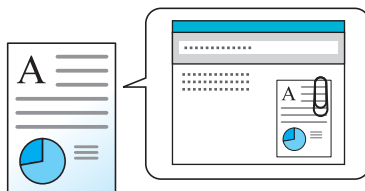

### NOTA

- A continuación se indica el número máximo de caracteres que se pueden introducir:  
Asunto: 60 caracteres  
Cuerpo: 500 caracteres

## [TX encriptada FTP]



Encripta las imágenes al enviarlas por FTP.

La encriptación garantiza la transmisión de los documentos.

(Valor: [Desactivado] / [Activado])



### NOTA

Haga clic en [Configuración de seguridad] y después en [Seguridad de red] en Embedded Web Server RX. Asegúrese de que "SSL" en Configuración de protocolos seguros está configurado como "Activado" y de que se han seleccionado una o más encriptaciones efectivas en Configuración de cliente.

➔ [Embedded Web Server RX User Guide](#)

## [Eliminar una vez impreso]



Elimina automáticamente un documento del buzón después de imprimirlo.

Valor: [Desactivado] / [Activado])

## [Eliminar una vez transmitido]



Elimina automáticamente un documento del buzón después de transmitirlo.

Valor: [Desactivado] / [Activado]

## [Tamaño de almacenamiento]



Seleccione el tamaño de la imagen que va a almacenar.

Seleccione [Igual que tamaño original], [Métrica], [Pulgada] u [Otros] para seleccionar el tamaño de almacenamiento.

Elemento	Valor	Descripción
<b>Igual que tamaño original</b>	---	Almacena una imagen con el mismo tamaño que el original.
<b>Pulgada</b>	Ledger, Letter, Legal, Statement, 11x15", Oficio II	Seleccione uno de los tamaños en pulgadas estándar.
<b>Métrica</b>	A3, A4, A5, A6, B4, B5, B6, Folio, 216 × 340 mm	Seleccione uno de los tamaños métricos estándar.
<b>Otros</b>	8K, 16K, Hagaki (Cartulina), Oufukuhagaki (Postal de devolución)	Seleccione uno de los tamaños estándar especiales.

### Relación entre el tamaño del original, el tamaño de almacenamiento y el zoom

Los valores de Tamaño del original, Tamaño de almacenamiento y Zoom están relacionados entre sí. Para más información, consulte la tabla de abajo.

Tamaño del original y tamaño de envío	iguales	distintos
<a href="#">[Tamaño del original] (6-4)</a>	Especifique según corresponda.	Especifique según corresponda.
<b>Tamaño de envío</b>	Seleccione [Igual que tam. original]	Seleccione el tamaño que desee.
<a href="#">[Zoom] (6-23)</a>	Seleccione [100%] (o [Auto]).	Seleccione [Auto].



#### NOTA

Si selecciona un tamaño de almacenamiento distinto del tamaño del original y selecciona el zoom [100%], podrá almacenar la imagen con el tamaño real (sin zoom).



## [Original largo]



Permite leer, enviar o guardar documentos originales de tamaño largo con un alimentador de originales.

(Valor: [Desactivado] / [Activado])



### NOTA

- Los originales largos se envían en blanco y negro o en escala de grises.
- Solo se pueden escanear originales largos de una cara. Se pueden escanear originales de hasta 1.900 mm/74,8<sup>\*1</sup> de largo.
- Puede seleccionar una resolución de 300×300 ppp o menos.

\*1 1.600 mm/63" si se usan las funciones de fax.

## [Contraseña PDF encriptado]



Especifique la contraseña preasignada para imprimir los datos PDF.

Introduzca la contraseña y seleccione [Aceptar].



### NOTA

Para obtener información sobre la introducción de la contraseña, consulte:

➔ [Método de introducción de caracteres \(12-10\)](#)

## [Impresión JPEG/TIFF]



Seleccione el tamaño de imagen al imprimir archivos JPEG o TIFF.

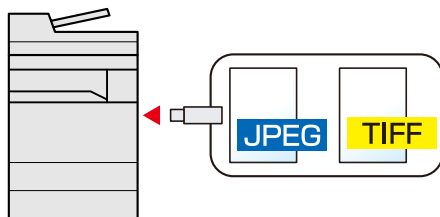

Elemento	Descripción
<b>Tamaño de papel</b>	Ajusta el tamaño de la imagen al tamaño del papel seleccionado.
<b>Resolución de imagen</b>	Imprime a la resolución de la imagen real.
<b>Resolución de impresión</b>	Ajusta el tamaño de la imagen a la resolución de impresión.

## [Ajustar XPS a página]



Reduce o amplía el tamaño de la imagen para ajustarlo al tamaño del papel seleccionado al imprimir un archivo XPS.

(Valor: [Desactivado] / [Activado])

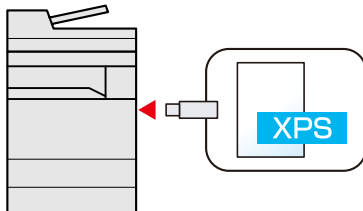

# 7 Administración de trabajos, consumibles y dispositivos

En este capítulo se explican los siguientes temas:

Comprobación del estado de los trabajos .....	7-2
Pantallas de estado disponibles .....	7-2
Visualización de la pantalla de estado .....	7-2
Visualización de estado .....	7-3
Pantalla Est. trab. imp. ....	7-3
Pantalla Enviar est. trab .....	7-4
Pantalla Alm. Est. trab. ....	7-5
Pantalla de estado de trabajos programados .....	7-5
Comprobación de la información detallada de los trabajos .....	7-6
Comprobación del histórico de trabajos .....	7-7
Pantallas de histórico de trabajos disponibles .....	7-7
Visualización de la pantalla de histórico de trabajos .....	7-8
Comprobación de la información detallada de los históricos .....	7-8
Envío del histórico de trabajos .....	7-8
Operación de trabajos .....	7-9
Pausa y reanudación de trabajos .....	7-9
Cancelación de un trabajo .....	7-9
Dispositivo/Comunicación .....	7-10
Comprobación del tóner y papel restantes (Papel/suministros) .....	7-12

# Comprobación del estado de los trabajos

Compruebe el estado de los trabajos que se están procesando o que están en espera de impresión.

## Pantallas de estado disponibles

En el panel digital aparecen en forma de lista los estados de procesamiento y espera de los trabajos, en cuatro pantallas diferentes: Imprimiendo trbjs, Enviando trabajos, Almacenando trbjs y Trabajos programados. Están disponibles los siguientes estados de trabajo.

Visualización de estado	Estado de trabajo que se muestra
Est. trab. imp.	<ul style="list-style-type: none"> <li>• Trabajo de copia</li> <li>• Trabajo de impresora</li> <li>• Recepción de FAX</li> <li>• Recepción de e-mail</li> <li>• Trabajo de buzón de documentos</li> <li>• Datos de memoria extraíble</li> <li>• Aplicación</li> <li>• Informe/lista</li> </ul>
Enviar est. trab	<ul style="list-style-type: none"> <li>• Transmisión de FAX</li> <li>• Enviar como E-mail</li> <li>• Carpeta</li> <li>• Envío de trabajo de aplicación</li> <li>• Envío múltiple</li> <li>• Envío de trabajo - Servidor de FAX</li> </ul>
Alm. Est. trab.	<ul style="list-style-type: none"> <li>• Almac. tbjo. - Escanear</li> <li>• Almac. tbjo - FAX</li> <li>• Almac. tbjo. - Impres.</li> </ul>
Trabajos programados	<ul style="list-style-type: none"> <li>• Transmisión de FAX</li> </ul>

## Visualización de la pantalla de estado

### 1 Abra la pantalla.

Seleccione la tecla [Est./Canc. Trab.].

### 2 Seleccione el trabajo cuyos detalles desee revisar.

Seleccione [Est. trab. imp.], [Enviar est. trab], [Alm. Est. trab.] o [Trabajos programados] para comprobar el estado.

➔ [Pantalla Est. trab. imp. \(7-3\)](#)

➔ [Pantalla Enviar est. trab \(7-4\)](#)

➔ [Pantalla Alm. Est. trab. \(7-5\)](#)

➔ [Pantalla de estado de trabajos programados \(7-5\)](#)

# Visualización de estado

**NOTA**

Puede ver los estados de los trabajos de todos los usuarios o solo los estados de sus propios trabajos.

➔ [\[Mostrar estado/registro\] \(8-20\)](#)

Esta configuración también se puede cambiar desde Embedded Web Server RX.

➔ Embedded Web Server RX User Guide

## Pantalla Est. trab. imp.

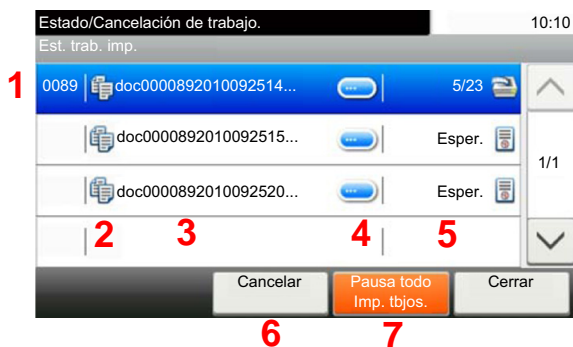

Número	Elemento	Descripción
1	Pantalla/Tecla	Número de aceptación del trabajo
2	Tipo	El icono indica el tipo de trabajo Trabajo de copia Trabajo de impresora Trabajo de buzón de documentos Recepción de FAX Recepción de e-mail Datos de memoria extraíble Aplicación Informe/lista
3	Nombre de trabajo	Nombre del trabajo o nombre del archivo
4	[]	Seleccione la tecla del trabajo cuya información detallada desea mostrar. ➔ <a href="#">Comprobación de la información detallada de los trabajos 7-6</a>
5	Estado	Estado del trabajo (Número de hojas impresas)/(Número total de hojas): Impresión Procesando: El estado antes de iniciar la impresión. Esperando: En espera de impresión Pausa: Pausa en el trabajo de impresión o error Cancelando: Cancelación del trabajo
6	[Cancelar]	Seleccione el trabajo que desea cancelar de la lista y pulse esta tecla.
7	[Pausa todo Imp. tbjos.]	Pone en pausa todos los trabajos de impresión. Los trabajos de impresión se reanudarán al pulsar de nuevo esta tecla.

## Pantalla Enviar est. trab



Número	Elemento	Descripción
1	Pantalla/Tecla	Número de aceptación del trabajo
2	Tipo	El icono indica el tipo de trabajo Transmisión de FAX Enviar como E-mail Envío de carpeta (SMB/FTP) Envío de aplicación Envío múltiple Envío de trabajo - Servidor de FAX
3	Nombre de trabajo	Se muestra el nombre del trabajo o el nombre del archivo.
4	[  ]	Seleccione la tecla del trabajo cuya información detallada desea mostrar. <a href="#">➔ Comprobación de la información detallada de los trabajos 7-6</a>
5	Estado	Estado del trabajo En proceso: El estado antes de iniciar el envío, por ejemplo durante el escaneado de originales Enviando: Envío Esperando: Envío en espera Cancelando: Cancelación del trabajo Pausa: Pausa del trabajo
6	[Menú]	Al seleccionar esta tecla se muestra [Cambiar prioridad]. Se puede asignar prioridad de envío a un trabajo de fax. Use la lista para seleccionar el trabajo de fax que enviar inmediatamente. > [Menú ] > [Cambiar prioridad de envío].
7	[Cancelar]	Seleccione el trabajo que desea cancelar de la lista y pulse esta tecla.



## Pantalla Alm. Est. trab.



Número	Elemento	Descripción
1	Pantalla/Tecla	Número de aceptación del trabajo
2	Tipo	El icono indica el tipo de trabajo Almac. tbjo. - Escanear Almac. tbjo. - Impres. Almac. tbjo - FAX
3	Nombre de trabajo	Se muestra el nombre del trabajo o el nombre del archivo.
4	[  ]	Seleccione el trabajo de la lista del que desea ver información detallada y pulse esta tecla. <a href="#">➔ Comprobación de la información detallada de los trabajos (7-6)</a>
5	Estado	Estado del trabajo En proceso: El estado antes de iniciar el almacenamiento, por ejemplo durante el escaneado de originales Almacenamiento: Almacenando datos Cncelando: Cancelación del trabajo Pausa: Pausa del trabajo
6	[Cancelar]	Seleccione el trabajo que desea cancelar de la lista y pulse esta tecla.

## Pantalla de estado de trabajos programados



Número	Elemento	Descripción
1	Pantalla/Tecla	Número de aceptación del trabajo
2	Tipo	El icono indica el tipo de trabajo Programación de trabajo de fax

Número	Elemento	Descripción
3	Destino	Destino (nombre de destino, número de FAX, o número de elementos de difusión)
4	[  ]	Seleccione el trabajo de la lista del que desea ver información detallada y pulse esta tecla. ➔ <a href="#">Comprobación de la información detallada de los trabajos (7-6)</a>
5	Hora de inicio	Hora de inicio del trabajo programado.
6	[Menú]	Al seleccionar esta tecla se muestra [Iniciar ahora]. En la lista, seleccione el trabajo que desea enviar inmediatamente. > [Menú] > [Iniciar ahora].
7	[Cancelar]	Seleccione el trabajo que desea cancelar de la lista y pulse esta tecla.

## Comprobación de la información detallada de los trabajos

Revise información detallada de cada trabajo.



### NOTA

El usuario que tenga iniciada la sesión con privilegios de usuario solo podrá comprobar los trabajos del usuario conectado. El usuario con permisos de administrador podrá comprobar todos los trabajos.

## 1 Abra la pantalla.

➔ [Comprobación del estado de los trabajos \(7-2\)](#)

## 2 Compruebe la información.

1 Seleccione [] para el trabajo cuya información detallada desea comprobar.

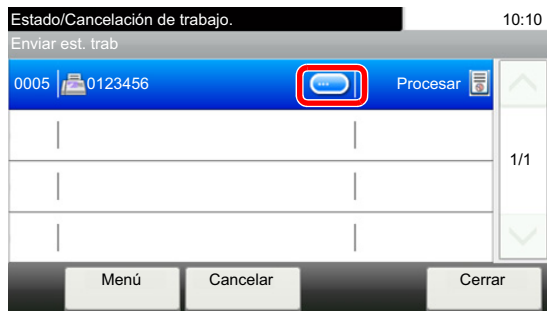

Se mostrará información detallada del trabajo seleccionado.

Haga clic en el botón [Aceptar]. Seleccione [∨] o [∧] para ver la información de la página siguiente o anterior. Para ver más información detallada, seleccione un elemento blanco.

En Enviando trabajos, puede comprobar el destino si selecciona [Estado/destino].

2 Para salir de la información detallada, seleccione [Cerrar].

# Comprobación del histórico de trabajos

Revise el histórico de trabajos completados.



**NOTA**

- El histórico de trabajos también se puede comprobar desde un PC con Embedded Web Server RX o NETWORK PRINT MONITOR.
  - ➔ Embedded Web Server RX User Guide
  - ➔ NETWORK PRINT MONITOR User Guide
  - Puede ver el registro de trabajos de todos los usuarios o solo su propio registro de trabajos.
  - ➔ [\[Mostrar estado/registro\] \(8-20\)](#)
- Esta configuración también se puede cambiar desde Embedded Web Server RX.
- ➔ Embedded Web Server RX User Guide

## Pantallas de histórico de trabajos disponibles

Los históricos de trabajos se muestran por separado en cuatro pantallas: Imprimiendo trbjs, Enviando trabajos, Almacenando trbjs y Trabajos de FAX.

Están disponibles los siguientes históricos de trabajos.

Pantalla	Historiales de trabajos que se mostrarán
Imprimiendo trbjs	<ul style="list-style-type: none"> <li>• Trabajo de copia</li> <li>• Trabajo de impresora</li> <li>• Recepción de FAX</li> <li>• Recepción de e-mail</li> <li>• Trabajo de buzón de documentos</li> <li>• Informe/lista</li> <li>• Datos de memoria extraíble</li> <li>• Aplicación</li> </ul>
Enviando trabajos	<ul style="list-style-type: none"> <li>• Transmisión de FAX</li> <li>• Enviar como E-mail</li> <li>• Carpeta</li> <li>• Envío de trabajo de aplicación</li> <li>• Envío múltiple</li> <li>• Envío de trabajo - Servidor de FAX</li> </ul>
Almacenando trbjs	<ul style="list-style-type: none"> <li>• Almac. tbjo. - Escanear</li> <li>• Almac. tbjo - FAX</li> <li>• Almac. tbjo. - Impres.</li> </ul>
Trabajo de FAX	<ul style="list-style-type: none"> <li>➔ Guía de uso de FAX</li> </ul>

## Visualización de la pantalla de histórico de trabajos

### 1 Abra la pantalla.

Seleccione la tecla [Est./Canc. Trab.].

### 2 Seleccione el trabajo cuyos detalles desee revisar.

## Comprobación de la información detallada de los históricos

Puede revisar información detallada de cada trabajo.

### 1 Abra la pantalla.

Seleccione la tecla [Est./Canc. Trab.].

### 2 Compruebe la información.

1 Seleccione [] para el trabajo que desea comprobar > [Detalle].

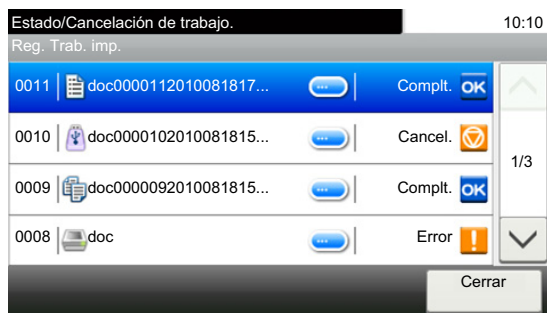

Se mostrará información detallada del trabajo seleccionado.

#### **NOTA**

Seleccione [] o [] para ver la información de la página siguiente o anterior.

2 Para salir de la información detallada, seleccione [Cerrar].

## Envío del histórico de trabajos

Puede enviar el histórico de trabajos por e-mail. Puede enviarlo manualmente cuando lo necesite o automáticamente cuando se alcance un determinado número de trabajos.

➔ [\[Envío histórico trabajos\] \(8-7\)](#)

# Operación de trabajos

## Pausa y reanudación de trabajos

Detenga y reanude todos los trabajos de impresión que se están imprimiendo o que están en espera.

- 1 Abra la pantalla.**  
Seleccione la tecla [Est./Canc. Trab.].
- 2 Seleccione [Pausa todo Imp. tbjos.] en la pantalla Estado - Imprimiendo trbjs.**  
La impresión se detiene.  
Para reanudar la impresión de los trabajos que se han detenido, seleccione [Reanudar Imp. tbjos.].

## Cancelación de un trabajo

Se puede cancelar un trabajo en estado de impresión/espera.

- 1 Abra la pantalla.**  
Seleccione la tecla [Est./Canc. Trab.].
- 2 Seleccione el trabajo que desea cancelar de la lista y después [Cancelar].**
- 3 Seleccione [Sí] en la pantalla de confirmación.**

# Dispositivo/Comunicación

Configure los dispositivos y las líneas instalados o conectados a esta máquina o compruebe su estado.

## 1 Abra la pantalla.

1 Seleccione la tecla [Est./Canc. Trab.].

2 Seleccione el elemento que desea comprobar.

Se muestra la pantalla que permite verificar el estado o configurar los dispositivos.

## 2 Compruebe el estado.

A continuación se describen los elementos que puede comprobar.

### Escáner

Muestra el estado de escaneado de un original o la información de error (atasco de papel, cubierta abierta, etc.).

### Impresora

Muestra información de errores, como atasco de papel, sin tóner o sin papel, y el estado; por ejemplo, en espera o imprimiendo.

### Buzón de RX de memoria de FAX

➔ Guía de uso de FAX

Muestra información (nombre de documento, tamaño de archivo, etc.) sobre un documento en el buzón de RX de memoria de FAX.

➔ **Embedded Web Server RX User Guide**

### FAX

- Para cancelar un fax que se está enviando/recibiendo actualmente, seleccione [Lín. desact.].
- Muestra información como enviando/recibiendo y marcando.

➔ Guía de uso de FAX

### "Memoria extraíble"

- Muestra la utilización, capacidad y espacio libre de los dispositivos externos conectados a esta máquina.
- Para formatear el dispositivo externo, seleccione [Menú] > [Formato].

### **IMPORTANTE**

**Si se selecciona [Formato], todos los datos en el dispositivo externo se borrarán.**

- Para extraer el dispositivo externo de forma segura, seleccione [Retirar memoria].

### Teclado USB

Muestra el estado del teclado USB opcional.

### Teclado Bluetooth

Muestra el estado del teclado Bluetooth.

### Estado de conexión de red

Aparece el estado de conexión de red.

### Estado de conexión de red opcional

Aparece el estado de conexión de un kit de interfaz de red opcional.

### Wi-Fi Direct

Muestra el estado de conexión de Wi-Fi Direct.

**Red inalámbrica**

Muestra el estado de conexión del kit de interfaz de red inalámbrica.

**Wi-Fi**

Muestra el estado de conexión de Wi-Fi.

**SSD**

Muestra el estado del SSD.

**NFC**

Muestra el estado de conexión de NFC.

# Comprobación del tóner y papel restantes (Papel/suministros)

Compruebe la cantidad que queda de tóner y papel en el panel digital.

## 1 Abra la pantalla.

- 1 Seleccione la tecla [Est./Canc. Trab.].
- 2 Seleccione el elemento que desea comprobar.

## 2 Compruebe el estado.

A continuación se describen los elementos que puede comprobar.

### **Estado tóner**

La cantidad de tóner restante se muestra en niveles. Puede comprobar el estado de la caja de tóner residual.

### **Estado de papel**

Puede verificar el tamaño, la orientación, el tipo y la cantidad que queda de papel en cada origen de papel. La cantidad de papel restante se muestra en niveles.



# 8 Menú Sistema

En este capítulo se explican los siguientes temas:

Funcionamiento .....	8-2
[Asistente de configuración rápida] .....	8-3
[Idioma] .....	8-4
[Informe] .....	8-5
[Contador] .....	8-8
[Configuración de depósito/bypass] .....	8-9
[Configuración común] .....	8-11
[Inicio] .....	8-22
[Copia] .....	8-23
[Enviar] .....	8-24
[Buzón de documentos] .....	8-25
[FAX] .....	8-26
[Aplicación] .....	8-27
[Internet] .....	8-28
[Libreta de direcciones/Un toque] .....	8-29
[Inicio sesión usuario/contabilidad de trabajos] .....	8-30
[Impresora] .....	8-31
[Sistema/Red] .....	8-34
[Fecha/temporizador/Ahorro energía] .....	8-58
[Ajuste/mantenimiento] .....	8-61

# Funcionamiento

Permite establecer la configuración relativa al funcionamiento general de la máquina. Cambie la configuración predeterminada de fábrica según las necesidades de uso.

## 1 Abra la pantalla.

Seleccione la tecla [Menú Sistema/Contador].

## 2 Seleccione una función.

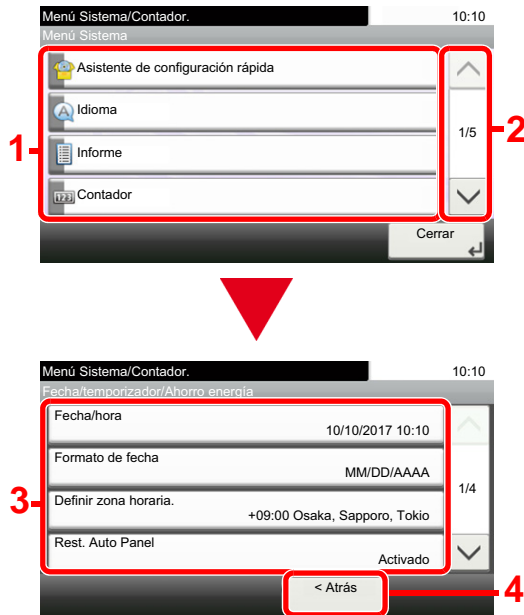

- 1 Muestra los elementos del Menú Sistema.
- 2 Permite desplazarse hacia arriba y hacia abajo cuando no se puede mostrar la lista completa de valores en una sola pantalla.
- 3 Muestra los elementos de configuración. Seleccione la tecla de una función para ver la pantalla de configuración.
- 4 Vuelve a la pantalla anterior.

## 3 Configure la función.

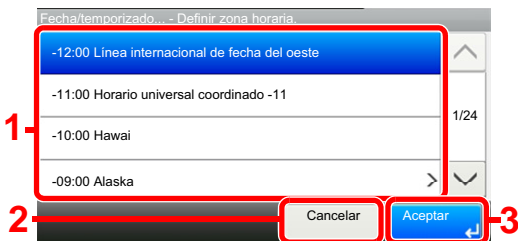

- 1 Introduzca un valor para seleccionarlo.
- 2 Vuelve a la pantalla anterior sin realizar ningún cambio.
- 3 Acepta la configuración y sale de la pantalla.

### NOTA

- Si aparece la pantalla de introducción del nombre de usuario de inicio de sesión durante las operaciones, inicie sesión siguiendo las instrucciones de la Guía de uso de la máquina con respecto al nombre de usuario y a la contraseña de administrador. El nombre de usuario y la contraseña de inicio de sesión configurados de fábrica de forma predeterminada se indican abajo.  
Nombre de usuario de inicio de sesión:  
P-C2480i MFP: 2400  
Contraseña inicio sesión:  
P-C2480i MFP: 2400
- Si se ha cambiado la configuración predeterminada de las funciones, se puede seleccionar la tecla [Reiniciar] en cada pantalla de función para cambiar inmediatamente la configuración.

Consulte Opciones de configuración del Menú Sistema en la siguiente página y realice la configuración según sea necesario.

## [Asistente de configuración rápida]

Para las funciones de FAX, las funciones de ahorro de energía y la configuración de red, se puede especificar la siguiente configuración en una pantalla con estilo de asistente.

➔ [Asistente de configuración rápida \(2-26\)](#)

Se puede especificar la siguiente configuración en una pantalla con estilo asistente.

Función	Elemento	Descripción
<b>Configuración de fax</b>	Establece la configuración básica del fax. Las funciones de fax solo están disponibles en los productos que tienen instalada la función de fax. ➔ Guía de uso de FAX	
<b>Configuración de ahorro de energía</b>	1. Modo de reposo	Temporiz. reposo Nivel de reposo (modelos excepto para Europa)
	2. Modo de bajo consumo	Temporiz. bajo consumo
<b>Configuración de red</b>	1. Red	Wi-Fi Red alámbrica DHCP* <sup>1</sup> Dirección IP* <sup>2</sup> Máscara subred* <sup>2</sup> Gateway predet.* <sup>2</sup>

\*1 Esta función se muestra cuando la opción [Selección de red] está configurada como [Red alámbrica].

\*2 Esta función no se muestra si se selecciona [Activado] para la configuración DHCP.

### **NOTA**

Si aparece la pantalla de autenticación de usuario, introduzca el nombre de usuario y la contraseña de inicio de sesión, y seleccione [Inicio de sesión].

El nombre de usuario y la contraseña de inicio de sesión configurados de fábrica de forma predeterminada se indican abajo.

Nombre de usuario de inicio de sesión

P-C2480i MFP: 2400

Contraseña inicio sesión

P-C2480i MFP: 2400

## [Idioma]

Pasos de menú: Tecla [Menú Sistema/Contador] > [Idioma].

Configure el idioma que se mostrará en la pantalla de la máquina.



Elemento	Descripción
<b>Idioma</b>	Configure el idioma que usar en la pantalla del panel digital.



# [Informe]

Imprima informes para comprobar la configuración, el estado y el historial de la máquina. También se puede establecer la configuración para la impresión de informes.

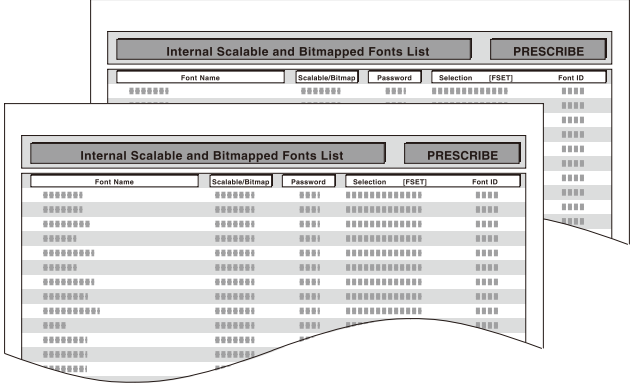
## [Imprimir informe]

Pasos de menú: Tecla [Menú Sistema/Contador] > [Informe] > [Imprimir informe].

Elemento	Descripción
<p><b>Página de estado</b></p>	<p>Imprime la página de estado, que le permite comprobar información como la configuración actual, el espacio de memoria disponible y el equipamiento opcional instalado.</p> 
<p><b>Lista de fuentes</b></p>	<p>Imprime la lista de fuentes, que le permite comprobar las fuentes de muestra instaladas en la máquina.</p> 
<p><b>Estado de red</b></p>	<p>Imprime el estado de red, que le permite comprobar información como la versión del firmware de la interfaz de red, la dirección de red y el protocolo.</p> 
<p><b>Estado de servicio</b></p>	<p>Imprime el estado de servicio. Hay disponible información más detallada que en la página de estado. El personal de servicio normalmente imprime las páginas de estado de servicio para mantenimiento.</p>

Elemento	Descripción
Informe de contabilidad	Impresión del informe de contabilidad. Le permite comprobar las cuentas que se han registrado en la máquina.
Lista de buzones de subdirección	Imprime un informe de las funciones de fax. ➔ Guía de uso de FAX
Lista de FAX (Índice)	 <b>NOTA</b>
Lista de FAX (Nro.)	Solo se muestra cuando está instalada la función de fax opcional.
Infor. FAX saliente	
Infor. FAX entrante	
Estado de red opcional	Imprime el estado de red opcional, que le permite comprobar información como la versión del firmware de la interfaz de red opcional, la dirección de red y el protocolo.   <b>NOTA</b> Esta función se muestra si está instalado el kit de interfaz de red o el kit de interfaz de red inalámbrica opcional.

### [Config. informe admin]

Pasos de menú: Tecla [Menú Sistema/Contador] > [Informe] > [Config. informe admin].

Especifica si se debe imprimir automáticamente un informe de FAX saliente o un informe de FAX entrante.

➔ Guía de uso de FAX

### [Config. inf. resultados]

Pasos de menú: Tecla [Menú Sistema/Contador] > [Informe] > [Config. inf. resultados].

Elemento	Descripción
Enviar informe resultados	Imprime automáticamente un informe del resultado de la transmisión cuando ésta ha finalizado.
E-mail/carpeta	Imprime automáticamente un informe del resultado de la transmisión de e-mail o SMB/FTP cuando ésta ha finalizado. <i>Valor:</i> Desactivado, Activado, Sólo errores
FAX <sup>*1</sup>	➔ Guía de uso de FAX
Adjuntar imagen de FAX de red	Seleccione la imagen que se adjunta para el cuerpo y la portada al enviar un FAX de red. <i>Valor:</i> Cuerpo, Texto, Página de portada
Cancelado antes de envío <sup>*2</sup>	Imprime un informe de resultados de envío cuando el trabajo se cancela antes de enviarse. <i>Valor:</i> Desactivado, Activado
Formato del destinatario <sup>*2</sup>	Seleccione el formato del destinatario para el informe de resultados de envío. <i>Valor:</i> Nombre o destino, Nombre y destino
Informe resultados RX FAX <sup>*1</sup>	➔ Guía de uso de FAX
Config aviso término tbo <sup>*1</sup>	➔ Guía de uso de FAX

\*1 Solo se muestra cuando está instalada la función de fax opcional.

\*2 No se muestra si las opciones [E-mail/carpeta] y [FAX] están configuradas como [Desactivado].

**[Envío histórico trabajos]**

Pasos de menú: Tecla [Menú Sistema/Contador] &gt; [Informe] &gt; [Envío histórico trabajos].

Elemento	Descripción
<b>Envío histórico trabajos</b>	También puede enviar manualmente el histórico de trabajos a los destinos especificados.
<b>Envío automático</b>	<p>Esta función envía automáticamente el histórico de trabajos a los destinos especificados cuando se registra un determinado número de trabajos.</p> <p>Valor: Desactivado, Activado</p> <p> <b>NOTA</b></p> <p>Si selecciona [Activado], especifique el número de históricos de trabajos que se enviarán automáticamente.</p> <p>El valor que se puede configurar es de 1 a 16.</p>
<b>Destino</b>	Especifica el destino al que se envían los históricos de trabajos. Solo se pueden configurar direcciones de e-mail.
<b>Asunto registro trabajos</b>	<p>Configure el asunto de modo que se introduzca automáticamente al enviar los históricos de trabajos por e-mail.</p> <p>Valor: Hasta 60 caracteres</p>
<b>Información personal</b>	<p>Seleccione si desea incluir información personal en el registro de trabajos.</p> <p>Valor: Incluye, Excluir</p>

## [Contador]

### Compruebe el número de páginas impresas y escaneadas.

- 1 Abra la pantalla.  
Tecla [Menú Sistema/Contador] > [Contador].
- 2 Seleccione [Páginas impresas] > [Páginas escaneadas] para comprobar el contador.

### Consulte la cobertura de impresión.

- 1 Compruebe la pantalla.  
Tecla [Menú Sistema/Contador] > [Contador] > [Páginas impresas] > [Cobertura de impresión].
- 2 Se muestran los datos de la opción seleccionada [Última pág.] o [Último trabajo].  
[Última pág.]: Muestra los datos de la última página impresa.  
[Último trabajo]: Muestra los datos del último trabajo impreso.



#### NOTA

El volumen de impresión calculado según la información indicada en los datos de cobertura de impresión no coincidirá con el volumen impreso real. El volumen de impresión real varía según el uso (contenido de impresión, frecuencia de impresión continua, etc.) y los factores medioambientales (temperatura y humedad).



## [Configuración de depósito/bypass]

Seleccione el tamaño y el tipo de papel para los depósitos y para el bypass.

### [Depósito 1 (a 3)]

Tecla [Menú Sistema/Contador] > [Configuración de depósito/bypass] > [Depósito 1 (a 3)].

Seleccione el tamaño y el tipo de papel para los depósitos 1 a 3.

Elemento de selección		Tamaño/tipo seleccionable
Tamaño de papel	Auto	El tamaño del papel se detecta y selecciona automáticamente. <b>Valores:</b> Métrica, Pulgada
	Métrica	Las opciones disponibles son las siguientes: <b>Valores</b> A3, A4-R, A4, A5-R, B4, B5-R, B5, Folio, 216 x 340 mm
	Pulgada	Las opciones disponibles son las siguientes: <b>Valores</b> Ledger, Letter-R, Letter, Legal, Statement-R, Oficio II
	Otros	Seleccione uno de los tamaños estándar especiales. <b>Valores</b> 8K, 16K-R, 16K
Tipo de papel*1		Seleccione el tipo de papel. <b>Valores:</b> Normal (60 - 105 g/m <sup>2</sup> ), Rugoso, Pergamino (59 g/m <sup>2</sup> o menos), Reciclado, Preimpreso*2, Bond, Color, Perforado*2, Membrete*2, Grueso (106 - 256 g/m <sup>2</sup> ), Alta calidad, Personaliz 1 - 8

\*1 Para cambiar el tipo de papel de "Normal" a otro tipo, consulte:

➔ [Configuración tipo medios \(8-14\)](#)

\*2 Para imprimir en papel preimpreso, perforado o con membrete, consulte:

➔ [Acción de papel especial \(8-14\)](#)



#### NOTA

Si está instalado el kit de FAX opcional, los tipos de papel disponibles para la impresión de los faxes recibidos son los indicados abajo.

Normal, Pergamino, Reciclado, Bond, Color, Alta calidad, Personaliz 1 - 8

**[Bypass]**

Tecla [Menú Sistema/Contador] &gt; [Configuración de depósito/bypass] &gt; [Bypass].

Seleccione el tamaño y tipo de papel para el bypass.

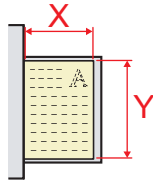
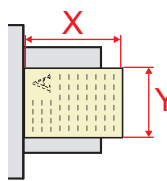
Elemento		Descripción
Tamaño de papel	pulgadas	Las opciones disponibles son las siguientes: <a href="#">Valores</a> Ledger, Letter-R, Letter, Legal, Statement-R, Executive, Oficio II
	Métrica	Las opciones disponibles son las siguientes: <a href="#">Valores</a> A3, A4-R, A4, A5-R, A6-R, B4, B5-R, B5, B6-R, Folio, 216 x 340 mm
	Otros	Seleccione uno de los tamaños estándar especiales y tamaños personalizados. <a href="#">Valores</a> 8K, 16K-R, 16K, ISO B5, Sobre #10, Sobre #9, Sobre #6, Sobre Monarch, Sobre DL, Sobre C5, Sobre C4, Hagaki (Cartulina), Oufuku hagaki (Postal de devolución), Youkei 4, Youkei 2, Personaliz
	Selección tamaño	Introduzca el tamaño no incluido en el tamaño estándar. <a href="#">Valores</a> Métrica X: De 148 a 432 mm (en incrementos de 1mm) Y: De 98 a 297 mm (en incrementos de 1 mm) Pulgada X: De 5,83 a 17,00" (en incrementos de 0,01") Y: De 3,86 a 11,69" (en incrementos de 0,01") X=Longitud, Y=Ancho  <div style="display: flex; justify-content: space-around; align-items: center;"> <div style="text-align: center;"> <p>Vertical</p>  </div> <div style="text-align: center;"> <p>Horizontal</p>  </div> </div>
Tipo de papel*1		Seleccione el tipo de papel. <a href="#">Valores</a> Normal (de 60 a 105 g/m <sup>2</sup> ), Transp., Rugoso, Pergamino (59 g/m <sup>2</sup> o menos), Etiquetas, Reciclado, Preimpreso*2, Bond, Cartulina, Color, Perforado*2, Membrete*2, Sobre, Grueso (106 g/m <sup>2</sup> o más), Recubierto, Alta calidad, Personaliz 1-8

\*1 Para cambiar el tipo de papel de "Normal" a otro tipo, consulte:

➔ [Configuración tipo medios \(8-14\)](#)

\*2 Para imprimir en papel preimpreso, perforado o con membrete, consulte:

➔ [Acción de papel especial \(8-14\)](#)**NOTA**

Si está instalado el kit de FAX opcional, no se pueden recibir faxes en el bypass.

## [Configuración común]

Configura el funcionamiento general de la máquina.

### [Pantalla predet.]

Pasos de menú: Tecla [Menú Sistema/Contador] > [Configuración común] > [Pantalla predet.].

Elemento	Descripción
<b>Pantalla predet.</b>	<p>Seleccione la pantalla que aparecerá inmediatamente después del inicio (pantalla predeterminada).</p> <p><b>Valor:</b> Inicio, Copia, Enviar, FAX*<sup>1</sup>, Buzón personalizado*<sup>2</sup>, Buzón trabajos, Memoria extraíble, Buzón subdirecc.*<sup>1</sup>, Buzón de sondeo*<sup>1</sup>, Buzón de RX de memoria de FAX*<sup>1</sup>, Favoritos*<sup>3</sup>, Verificación de estado</p>

\*1 Solo se muestra cuando está instalada la función de fax opcional.

\*2 Solo se muestra cuando el producto dispone de un SSD opcional.

\*3 Se muestran los trabajos registrados en Favoritos.

➔ [Rellamada a funciones usadas con frecuencia \(Favoritos\) \(3-40\)](#)

### [Sonido]

Pasos de menú: Tecla [Menú Sistema/Contador] > [Configuración común] > [Sonido].



Elemento	Descripción
<b>Alarma</b>	Configure las opciones del sonido de alarma durante las operaciones de la máquina.
<b>Volumen</b>	<p>Configura el nivel de volumen de alarma.</p> <p><b>Valor:</b> 0 (Silencio), 1 (Mínimo), 2, 3 (Medio), 4, 5 (Máximo)</p>
<b>Confirm. tecla</b>	<p>Emite un sonido cuando se seleccionan las teclas del panel de controles y del panel digital, o cuando se ejecuta una operación de borrado automático.</p> <p><b>Valor:</b> Desactivado, Activado</p>
<b>Fin de trabajo</b>	<p>Emite un sonido cuando se completa con normalidad un trabajo.</p> <p><b>Valor:</b> Desactivado, Activado, Solo recepción de fax</p>
<b>Listo</b>	<p>Emite un sonido cuando termina el calentamiento.</p> <p><b>Valor:</b> Desactivado, Activado</p>
<b>Advertencia</b>	<p>Emite un sonido cuando se producen errores.</p> <p><b>Valor:</b> Desactivado, Activado</p>
<b>Confirmación de tecla (teclado USB)</b>	<p>Emite un sonido para confirmar las pulsaciones de teclas con un sonido.</p> <p><b>Valor:</b> Desactivado, Activado</p>
<b>Volumen de altavoz de FAX*<sup>1</sup></b>	➔ Guía de uso de FAX
<b>Volumen de monitor de FAX*<sup>1</sup></b>	

\*1 Solo se muestra cuando está instalada la función de fax opcional.

**[Configuración original]**

Pasos de menú: Tecla [Menú Sistema/Contador] > [Configuración común] > [Configuración original].

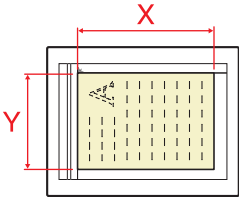
Establezca la configuración de los originales.



Elemento	Descripción
<b>Tam. original personaliz.</b>	<p>Configure tamaños de original personalizados utilizados con frecuencia.</p> <p>La opción de tamaño personalizado se muestra en la pantalla para seleccionar el tamaño del original.</p> <p>Para registrar un tamaño de papel personalizado, seleccione <b>[Activado]</b> e introduzca el tamaño que desee.</p> <p><b>Valor</b></p> <p><b>Métrica</b></p> <p>X: De 50 a 432 mm (en incrementos de 1 mm)</p> <p>Y: De 50 a 297 mm (en incrementos de 1 mm)</p> <p><b>Pulgada</b></p> <p>X: De 2,00 a 17,00" (en incrementos de 0,01")</p> <p>Y: De 2,00 a 11,69" (en incrementos de 0,01")</p> <p>X=Longitud, Y=Ancho</p> <div data-bbox="906 831 1145 1070" style="text-align: center;"> <p>Horizontal</p>  <p>El diagrama muestra un documento rectangular con una cuadrícula de puntos. Una línea roja horizontal superior indica la longitud 'X' y una línea roja vertical izquierda indica el ancho 'Y'. El documento está etiquetado como 'Horizontal'.</p> </div>
<b>Detección auto original</b>	<p>Detecta automáticamente el tamaño del original. Seleccione [Métrica] si se detecta automáticamente el tamaño en centímetros de los originales. Seleccione [Pulgada] si se detecta el tamaño en pulgadas de los originales.</p> <p><b>Valor:</b> Métrica, Pulgada</p> <p><b>Métrica</b></p> <p>A6 / Hagaki (Cartulina)</p> <p>Como A6 y Hagaki (Cartulina) tienen un tamaño similar, seleccione uno de ellos para la detección automática.</p> <p><b>Valor:</b> A6, Cartulina</p> <p> <b>NOTA</b></p> <p>Si se configura [Cartulina], solo se detectan los originales colocados en el cristal de exposición.</p> <p><b>Folio</b></p> <p>Detecta automáticamente el tamaño del original.</p> <p><b>Valor:</b> Desactivado, Activado</p> <p>11×15"</p> <p>Detecta automáticamente el tamaño del original.</p> <p><b>Valor:</b> Desactivado, Activado</p> <p><b>Pulgada</b></p> <p>Legal/ Oficioll/ 216×340mm</p> <p>Detecta automáticamente el tamaño del original.</p> <p><b>Valor:</b> Legal, Oficioll, 216x340mm</p>

**[Config. de papel]**

Pasos de menú: Tecla [Menú Sistema/Contador] &gt; [Configuración común] &gt; [Config. de papel].

Establezca la configuración del papel.

Elemento	Descripción
<b>Tamaño papel personaliz.</b>	<p>Configure tamaños de papel personalizados utilizados con frecuencia.</p> <p>La opción de tamaño personalizado se muestra en la pantalla para seleccionar el tamaño del papel.</p> <p>Para registrar un tamaño de papel personalizado, seleccione [Activado] e introduzca el tamaño que desee.</p> <p><b>Valor</b></p> <p>Métrica</p> <p>X: De 148 a 432 mm (en incrementos de 1 mm)</p> <p>Y: De 98 a 297 mm (en incrementos de 1 mm)</p> <p><b>Pulgada</b></p> <p>X: De 5,83 a 17,00" (en incrementos de 0,01")</p> <p>Y: De 3,86 a 11,69" (en incrementos de 0,01")</p> <p>X=Longitud, Y=Ancho</p>
<b>Configuración tipo medios</b>	<p>Seleccione el gramaje (gramaje de papel) para cada tipo de papel.</p> <p>Para Personaliz 1-8, se puede cambiar la configuración para la impresión dúplex y el nombre de tipo de medio.</p> <p>Para obtener más información sobre el valor de configuración, consulte:</p> <p>➔ <a href="#">Configuración tipo medios (8-14)</a></p>
<b>Origen papel predet.</b>	<p>Seleccione el origen de papel predeterminado: Depósito 1-3 y Bypass.</p> <p><b>Valor:</b> Depósito 1 (a 3), Bypass</p> <p> <b>NOTA</b></p> <p>Los valores de [Depósito 2] y [Depósito 3] se muestran cuando están instaladas las opciones de abajo.</p> <p>[Depósito 2]: Cuando hay instalado un depósito de papel (500 hojas) o un depósito de papel (500 hojas x 2).</p> <p>[Depósito 3]: Cuando hay instalado un depósito de papel (500 hojas x 2).</p>
<b>Selección de papel</b>	<p>Configure si la máquina selecciona automáticamente el origen de papel o si el papel se alimenta desde el origen de papel predeterminado.</p> <p><b>Valor:</b> Auto, Origen papel predet.</p>
<b>Papel para Auto (Color)</b>	<p>Seleccione un tipo de papel predeterminado para la selección automática de papel cuando se elija [Auto] para Selección de papel. Si se elige [Normal], se selecciona el origen de papel que tiene cargado papel normal del tamaño especificado. Seleccione [Todos los tipos de papel] para el origen de papel con cualquier tipo de papel cargado del tamaño específico.</p> <p><b>Valor:</b> Todos los tipos de papel, Normal, Transp., Pergamino, Etiquetas, Reciclado, Preimpreso, Bond, Cartulina, Color, Perforado, Membrete, Sobre, Grueso, Recubierto, Alta calidad, Personaliz (1 a 8)</p>
<b>Papel para Auto (B/N)</b>	<p>Seleccione un tipo de papel predeterminado para la selección automática de papel cuando se elija [Auto] para Selección de papel. Si se elige [Normal], se selecciona el origen de papel que tiene cargado papel normal del tamaño especificado. Seleccione [Todos los tipos de papel] para el origen de papel con cualquier tipo de papel cargado del tamaño específico.</p> <p><b>Valor:</b> Todos los tipos de papel, Normal, Transp., Pergamino, Etiquetas, Reciclado, Preimpreso, Bond, Cartulina, Color, Perforado, Membrete, Sobre, Grueso, Recubierto, Alta calidad, Personaliz (1 a 8)</p>

Elemento	Descripción
<b>Acción de papel especial</b>	<p>Al imprimir en papel perforado, preimpreso y membrete, es posible que las perforaciones no estén alineadas o que la dirección de impresión esté al revés según el modo en que se han colocado los originales y la combinación de funciones de copia. En tal caso, seleccione [Ajustar dir. impresión] para ajustar la dirección de impresión. Cuando la orientación del papel no sea importante, seleccione [Prioridad de velocidad].</p> <p>Si se selecciona [Ajustar dir. impresión], cargue el papel como se describe en los pasos de abajo.</p> <p>Ejemplo: Copia en Membrete</p>  <p><b>Valor:</b> Ajustar dir. impresión, Prioridad de velocidad</p>
<b>Most. mens. config. papel</b>	<p>Esta opción es para cada depósito y especifica si debe aparecer una pantalla de confirmación de la configuración del papel cada vez que se carga papel en el depósito.</p> <p><b>Valor:</b> Activado, Desactivado</p> <p> <b>NOTA</b></p> <p>Los valores de [Depósito 2] y [Depósito 3] se muestran cuando están instaladas las opciones de abajo.</p> <p>[Depósito 2]: Cuando hay instalado un depósito de papel (500 hojas) o un depósito de papel (500 hojas x 2).</p> <p>[Depósito 3]: Cuando hay instalado un depósito de papel (500 hojas x 2).</p>
<b>Depósito 1 (a 3)</b>	
<b>Bypass</b>	

### Configuración tipo medios

Están disponibles las siguientes combinaciones de tipo de papel y gramaje de papel.

Gramaje papel	Gramaje (g/m <sup>2</sup> ), Tipo de papel	Gramaje papel	Gramaje (g/m <sup>2</sup> ), Tipo de papel
<b>Ligero</b>	- 59 g/m <sup>2</sup>	<b>Pesado 1</b> <sup>*1</sup>	106 g/m <sup>2</sup> -135 g/m <sup>2</sup>
<b>Normal 1</b>	60 g/m <sup>2</sup> - 74 g/m <sup>2</sup>	<b>Pesado 2</b> <sup>*1</sup>	136 g/m <sup>2</sup> - 163 g/m <sup>2</sup>
<b>Normal 2</b>	75 g/m <sup>2</sup> - 90 g/m <sup>2</sup>	<b>Pesado 3</b> <sup>*1</sup>	164 g/m <sup>2</sup>
<b>Normal 3</b>	91 g/m <sup>2</sup> - 105 g/m <sup>2</sup>	<b>Muy pesado</b> <sup>*1</sup>	Transp.

\*1 La velocidad de procesamiento será más lenta de lo normal.

Se indica el gramaje predeterminado de cada tipo de papel.

Tipo de papel	Predet.	Tipo de papel	Valores predeterminados
<b>Normal</b>	Normal 2	<b>Color</b>	Normal 3
<b>Transp.</b>	Muy pesado	<b>Perforado</b>	Normal 2
<b>Rugoso</b>	Normal 3	<b>Membrete</b>	Normal 2
<b>Pergamino</b>	Pesado 1	<b>Sobre</b>	Pesado 2
<b>Etiquetas</b>	Pesado 2	<b>Grueso</b>	Pesado 2

Tipo de papel	Predet.	Tipo de papel	Valores predeterminados
Reciclado	Normal 2	Alta calidad	Normal 2
Preimpreso	Normal 2	Recubierto	Pesado 1
Bond	Normal 3	Personaliz 1-8	Normal 2
Cartulina	Pesado 3		

Para Personaliz 1-8, se puede cambiar la configuración para la impresión dúplex y el nombre de tipo de medio.



Elemento		Descripción
Dúplex	Permitir	Está permitida la impresión dúplex.
	Prohibir	No está permitida la impresión dúplex.
Nombre		Cambie los nombres de Personaliz 1-8. Los nombres no deben tener más de 16 caracteres. Al seleccionar el tipo de papel en el bypass, se mostrará el nombre después de cambiarlo. <a href="#">➔ Método de introducción de caracteres (12-10)</a>

**[Valores predet. Funciones]**

Pasos de menú: Tecla [Menú Sistema/Contador] &gt; [Valores predet. funciones] &gt; [Valores predet. Funciones].

Elemento	Descripción
<b>Formato archivo</b>	Configure el tipo de archivo predeterminado. <b>Valor:</b> PDF, PDF alta compr., TIFF, JPEG, XPS, OpenXPS
<b>Orientación del original (Copiar)</b>	Configure los valores predeterminados de la orientación del original. <b>Valor:</b> Borde superior, Borde sup. izquierda
<b>Orientación del original (Enviar/Almacenar)</b>	Configure los valores predeterminados de la orientación del original. <b>Valor:</b> Borde superior, Borde sup. izquierda
<b>Intercalar/desplaz.</b>	Configura los valores predeterminados de intercalación/desplazamiento. <b>Valor</b> Desactivado, Solo intercalar, Offset cada página, Offset cada juego
<b>Separación de archivo</b>	Seleccione la configuración de separación de archivo predeterminada. <b>Valor:</b> Desactivado, Cada página
<b>Resolución de escaneado</b>	Seleccione la resolución de escaneado predeterminada. <b>Valor:</b> 600x600 ppp, 400x400 ppp ultra fino, 300x300 ppp, 200x400 ppp super fino, 200x200d ppp fino, 200x100 ppp normal
<b>Selección color (Copiar)</b>	Configure el modo de color predeterminado (para la copia). <b>Valor:</b> Color Auto, A todo color, Escala de grises, Blanco y Negro
<b>Sel color (Enviar/Almac)</b>	Configure el modo de color predeterminado (para el envío/almacenamiento). <b>Valor:</b> Auto(Color/Gris), Auto(Color / B/N), A todo color, Escala de grises, Blanco y Negro
<b>Imagen del original(Copiar)</b>	Configure el tipo de documento original predeterminado para la copia. <b>Valor:</b> Texto+fotografía, Fotografía, Texto, Gráfico/Mapa, Salida de impresora
<b>Imagen original (Enviar/Almac)</b>	Configure el tipo de documento original predeterminado para el envío/almacenamiento. <b>Valor:</b> Texto+fotografía, Foto, Texto, Texto (para OCR), Texto claro/Línea fina
<b>Ajust. dens. fondo (Copiar)</b>	Configure la densidad de fondo (copia) predeterminada. <b>Valor:</b> Desactivado, Auto, Manual (Más osc. 5)
<b>Ajust. dens. fondo (Enviar/Almac)</b>	Configure el valor predeterminado de Ajust. dens. fondo (Enviar/Almac). <b>Valor:</b> Desactivado, Auto, Manual (Más osc. 5)
<b>EcoPrint</b>	Seleccione el valor predeterminado de EcoPrint. <b>Valor:</b> Desactivado, Activado
<b>Impedir Filtrac. Fondo(Copiar)</b>	Configure el valor predeterminado de Impedir Filtrac. Fondo(Copiar). <b>Valor:</b> Desactivado, Activado
<b>Impedir Filtrac. Fondo(Enviar/Almac)</b>	Configure el valor predeterminado de Impedir Filtrac. Fondo(Enviar/Almac). <b>Valor:</b> Desactivado, Activado
<b>Omitir página en blanco (copia)</b>	Seleccione el valor predeterminado de Omitir página en blanco (copia). <b>Valor:</b> Desactivado, Activado
<b>Omitir página en blanco (envío/almacenamiento)</b>	Seleccione el valor predeterminado de Omitir página en blanco (copia). <b>Valor:</b> Desactivado, Activado
<b>Resolución TX FAX*<sup>1</sup></b>	➔ Guía de uso de FAX
<b>Zoom</b>	Configure los valores predeterminados de zoom. <b>Valor:</b> 100%, Auto



Elemento	Descripción
<b>Margen</b>	Configura el margen predeterminado. <b>Valor</b> Métrica Izq./der.: De -18 a 18 mm (en incrementos de 1 mm) Arriba/abajo: De -18 a 18 mm (en incrementos de 1 mm) Pulgada Izq./der.: De -0,75 a 0,75" (en incrementos de 0,01") Arriba/abajo: De -0,75 a 0,75" (en incrementos de 0,01")
<b>Escaneo continuo (Copia)</b>	Especifique la configuración predeterminada de Escaneo continuo (Copia). <b>Valor:</b> Desactivado, Activado
<b>Escaneo continuo (FAX)*1</b>	 Guía de uso de FAX
<b>Escaneo continuo (Env./Almac.)</b>	Especifique la configuración predeterminada de Escaneo continuo (Env./Almac.). <b>Valor:</b> Desactivado, Activado
<b>Auto rotación de imagen</b>	Seleccione la configuración predeterminada de rotación automática de imagen. <b>Valor:</b> Desactivado, Activado
<b>Ingreso nom. arch.</b>	Configure un nombre especificado automáticamente (predeterminado) para los trabajos. También se puede definir información adicional como la fecha y hora o el número de trabajo. <b>Valor</b> Nombre de archivo: Se pueden introducir hasta 32 caracteres. Info. adicional: Ninguno, Fecha y hora, Nro tbjo, No. trabajo y Fecha y hora, Fecha y hora y No. trabajo
<b>Asunto/cuerpo de E-mail</b>	Configure el asunto y el cuerpo que se introducen automáticamente (asunto y cuerpo predeterminados) al enviar los originales escaneados por e-mail. <b>Valor</b> Asunto: Se pueden introducir hasta 60 caracteres. Cuerpo: Se pueden introducir hasta 500 caracteres.
<b>TX encriptada FTP</b>	Especifique la configuración predeterminada para la encriptación de los documentos al enviarse. <b>Valor:</b> Desactivado, Activado  <b>NOTA</b> Esta opción está disponible si se selecciona [Activado] para el elemento [SSL] del protocolo de seguridad.
<b>Impresión JPEG/TIFF</b>	Seleccione el tamaño de imagen (resolución) al imprimir archivos JPEG o TIFF. <b>Valor:</b> [Tamaño de papel], [Resolución de imagen], [Resolución de impresión]
<b>Ajustar XPS a página</b>	Configure el valor predeterminado para la función de ajuste de XPS a página. <b>Valor:</b> Desactivado, Activado

Elemento	Descripción
<b>Configuración de detalles</b>	-
<b>Calidad de imagen</b>	Especifique los valores predeterminados del intervalo de ajuste de calidad de imagen cuando se selecciona enviar o guardar un formato de archivo de imagen. <b>Valor:</b> De 1 Baja calidad(Alta comp) a 5 Alta calidad(Baja comp)
<b>PDF/A</b>	Seleccione la configuración predeterminada de PDF/A. <b>Valor:</b> Desactivado, PDF/A-1a, PDF/A-1b, PDF/A-2a, PDF/A-2b, PDF/A-2u
<b>Imagen PDF alta comp.</b>	Seleccione el valor de calidad predeterminado para los archivos PDF de alta compresión. <b>Valor:</b> Comp. Prioridad rel, Estándar, Prioridad de calidad
<b>Detectar elementos que omitir (Copiar)</b>	Seleccione el valor predeterminado de Omitir página en blanco (copia). <b>Valor:</b> Págs. blanco + líneas rectas, Solo páginas en blanco, Págs. blanco + algo de texto
<b>Detectar elementos que omitir (Enviar/Almacenar)</b>	Seleccione el valor predeterminado de Omitir página en blanco. <b>Valor:</b> Págs. blanco + líneas rectas, Solo páginas en blanco, Págs. blanco + algo de texto

\*1 Esta función se muestra cuando está instalada la función de FAX opcional.

## [Salida de papel]

Pasos de menú: Tecla [Menú Sistema/Contador] > [Salida común] > [Salida de papel].

Elemento	Descripción
<b>Salida de papel</b>	Seleccione la bandeja de salida, respectivamente, para trabajos de copia, trabajos de impresión desde el buzón de documentos, ordenadores y datos recibidos de fax. <b>Valor</b> <ul style="list-style-type: none"> <li>• Bandeja interna: El papel sale a la bandeja interna de la máquina.</li> <li>• Sprdor. tbjos.: Salida al separador de trabajos.</li> </ul>

## [Límite preestab.]

Pasos de menú: Tecla [Menú Sistema/Contador] > [Salida común] > [Límite preestab.].

Limite el número de copias que se pueden hacer cada vez.

Elemento	Descripción
<b>Límite preestab.</b>	<b>Valor:</b> De 1 a 999 copias

**[Gestión errores]**

Pasos de menú: Tecla [Menú Sistema/Contador] > [Configuración común] > [Gestión errores].

Seleccione si se cancelará o continuará el trabajo cuando se produzca un error.

Elemento	Descripción
<b>Error de duplex</b>	Configure la acción que se debe realizar cuando no sea posible la impresión dúplex para los tamaños y tipos de papel seleccionados. <b>Valor</b> 1 cara: Impresión en 1 cara. Error en pantalla: Se muestra un mensaje para cancelar la impresión.
<b>Error papel no coincid.</b>	Configure la acción que se debe realizar cuando el tamaño o el tipo de papel seleccionado no coincidan con el tamaño o el tipo de papel cargado en el origen de papel especificado mientras imprime desde el PC con el depósito o el bypass. <b>Valor</b> Ignorar: Se hace caso omiso del valor definido y se imprime el trabajo. Error en pantalla: Se muestra un mensaje para cancelar la impresión.
<b>No coincide el papel insertado</b>	Configure la acción que se debe realizar cuando se detecte que la configuración de tamaño de papel del depósito no coincide con el tamaño del papel actualmente cargado. <b>Valor</b> Ignorar: Se hace caso omiso del valor definido y se imprime el trabajo. Error en pantalla: Se muestra un mensaje para cancelar la impresión.

**[Función sin tóner color]**

Pasos de menú: Tecla [Menú Sistema/Contador] > [Configuración común] > [Función sin tóner color].

Elemento	Descripción
<b>Función sin tóner color</b>	Seleccione si está prohibida la impresión o si se usa la opción de impresión en blanco y negro para imprimir cuando se agota el tóner en color. <b>Valor:</b> Detener impresión, Imprimir en B/N

**[Medida]**

Pasos de menú: Tecla [Menú Sistema/Contador] > [Configuración común] > [Medida].

Elemento	Descripción
<b>Medida</b>	Seleccione las unidades en pulgadas o métricas para las dimensiones del papel. <b>Valor:</b> mm, pulgada

**[Alerta de poco tóner]**

Pasos de menú: Tecla [Menú Sistema/Contador] > [Configuración común] > [Alerta de poco tóner].

Elemento	Descripción
<b>Nivel alerta de poco tóner</b>	Configure la cantidad de tóner restante para notificar al administrador cuando se deba realizar un pedido de tóner porque se está agotando. Esta notificación se usa para los informes de eventos, Status Monitor y avisos (trap) SNMP. <b>Valor:</b> Desactivado, Activado   <b>NOTA</b> Si selecciona [Activado], configure la cantidad de tóner que debe quedar para que se emita una alerta. Se puede configurar un intervalo de 5 a 100% (en incrementos de 1%).

**[Distribución del teclado]**

Pasos de menú: Tecla [Menú Sistema/Contador] &gt; [Configuración común] &gt; [Distribución del teclado].

Elemento	Descripción
Distribución del teclado	<b>Cambie la distribución del teclado del panel digital que se usa para introducir caracteres.</b> Valor: QWERTY, QWERTZ, AZERTY

**[Tipo de teclado USB]**

Pasos de menú: Tecla [Menú Sistema/Contador] &gt; [Configuración común] &gt; [Tipo de teclado USB].

Elemento	Descripción
Tipo de teclado USB	<b>Seleccione el tipo de teclado USB que desea usar.</b> Valor: US-Inglés, US-Inglés con euro, Francés, Alemán, R.U.-Inglés

**[Mostrar estado/registro]**

Pasos de menú: Tecla [Menú Sistema/Contador] &gt; [Configuración común] &gt; [Mostrar estado/registro].

Configure el método de visualización del estado/registro.

Elemento	Descripción
Mostrar estado det. trabajos	Valor: Mostrar todo, Solo mis trabajos, Ocultar todo
Visualiz. registro trabajos	Valor: Mostrar todo, Solo mis trabajos, Ocultar todo
Mostrar registro de FAX <sup>*1</sup>	Valor: Mostrar todo, Ocultar todo

\*1 Solo se muestra cuando está instalada la función de fax opcional.

**[Asignación de tecla de función]**

Pasos de menú: Tecla [Menú Sistema/Contador] &gt; [Configuración común] &gt; [Asignación de tecla de función].

Asigna una función a cada tecla de función.

Elemento	Descripción
Tecla de función 1	Valor: Ninguno, Copiar, Enviar, Servidor de FAX <sup>*1</sup> , FAX <sup>*2</sup> , Buzón personalizado <sup>*3</sup> , Buzón trabajos, Memoria extraíble, Buzón subdirecc. <sup>*2</sup> , Buzón de sondeo <sup>*2</sup> , Buzón de RX de memoria de FAX <sup>*2</sup> , Copia de tarjeta ID, Paper Saving Copy, Escanear a PC (Introducción de dirección), Escanear a PC (Libreta de direcciones), Escanear a E-mail (Introducción de dirección), Escanear a E-mail (Libreta de direcciones), Aplicación <sup>*4</sup>   <b>NOTA</b> Puede seleccionar la función que mostrar si elige [Menú] > [Libreta Personalizada], o bien, una función desde el menú desplegable seleccionando [Todos], [Aplicación], [Favoritos] y [Otros] para mostrar la función.
Tecla de función 2	
Tecla de función 3	

\*1 Se muestra cuando está configurado el servidor externo (servidor de FAX).

\*2 Solo se muestra cuando está instalada la función de fax opcional.

\*3 Solo se muestra cuando está instalado un SSD opcional.

\*4 Se muestra el nombre de la aplicación registrada.

## [Mostrar mensaje apagado]

Pasos de menú: Tecla [Menú Sistema/Contador] > [Configuración común] > [Mostrar mensaje apagado].

Elemento	Descripción
<b>Mostrar mensaje apagado</b>	Configure el modo de si mostrar un mensaje de confirmación cuando se apaga la máquina. <b>Valor:</b> Desactivado, Activado

## [Inicio]

Pasos de menú: Tecla [Menú Sistema/Contador] > [Inicio].

Establezca la configuración de la pantalla de inicio.

➔ [Edición de la pantalla de inicio \(3-7\)](#)

## [Copia]

Pasos de menú: Tecla [Menú Sistema/Contador] > [Copia].

Establece la configuración para las funciones de copia.

Elemento	Descripción
<b>Selección auto de papel</b>	<p>Si selecciona [Auto] para Selección de papel, configure el método de selección del tamaño del papel cuando cambie el zoom.</p> <p><b>Valor</b></p> <p>Tamaño más adecuado: Selecciona el tamaño de papel según el zoom actual y el tamaño del original.</p> <p>Igual que tam. original: Selecciona el papel que corresponda al tamaño del original, independiente del zoom.</p>
<b>Prioridad % auto</b>	<p>Cuando se seleccione un origen de papel de tamaño distinto al original, seleccione si se aplica zoom automático (reducción/ampliación).</p> <p><b>Valor:</b> Desactivado, Activado</p>
<b>Tamaño de papel para original pequeño</b>	<p>Especifique el tamaño de papel que va a usar en caso de que el original sea demasiado pequeño para detectarse con el modo Selección auto de papel.</p> <p><b>Valor:</b> Origen papel predet., A4-R, A4, A5-R, A6-R, B5-R, B5, B6-R, Letter-R, Letter, Statement-R</p>
<b>Tamaño del original no detectado</b>	<p>Especifica el tamaño de original que usar cuando no se detecta el tamaño del original.</p> <p><b>Valor:</b> Según el origen de papel predeterminado, mostrar pantalla de selección de papel</p>
<b>Reserv. Sgte. prioridad</b>	<p>Especifique si aparece la pantalla predeterminada cuando se reserva un siguiente trabajo de copia mientras la impresión está en curso. Para que aparezca la pantalla predeterminada, seleccione [Activado].</p> <p><b>Valor:</b> Desactivado, Activado</p>
<b>Rotación auto imagen</b>	<p>Configure si la imagen se gira cuando la orientación del documento que se va a imprimir es diferente de la orientación del papel.</p> <p><b>Valor:</b> Ninguna rotación para copia manual, Girar siempre, Girar según tamaño de imagen</p>

# [Enviar]

Pasos de menú: Tecla [Menú Sistema/Contador] > [Enviar].

Establece la configuración para las funciones de envío.

Elemento	Descripción
<b>Dest. Verif antes de Env</b>	<p>Seleccione si se muestra la pantalla de confirmación de los destinos después de pulsar la tecla [Inicio] al ejecutar el envío de trabajos.</p> <p>Valor: Desactivado, Activado</p>
<b>Verif Acces a Nuev Dest.</b>	<p>Al agregar un destino nuevo, seleccione si se muestra una pantalla para confirmar el destino introducido.</p> <p>Valor: Desactivado, Activado</p>
<b>Enviar y reenviar</b>	<p>Seleccione si el original se reenvía a otro destino cuando se envían imágenes.</p>
<b>Reenvío</b>	<p>Seleccione si el original se reenvía.</p> <p>Valor: Desactivado, Activado</p> <p> <b>NOTA</b></p> <p>Si se selecciona [Activado], elija entre lo siguiente como regla de reenvío: [FAX], *<sup>1</sup> [E-mail], [Carpeta(SMB)], [Carpeta(FTP)].</p>
<b>Destino</b>	<p>Configure el destino al que se reenvía el original. Se puede configurar un destino. Siga los pasos siguientes para registrar el destino.</p> <ul style="list-style-type: none"> <li>• Libr. direc.</li> <li>• Libr. direc. ext</li> <li>• Ingreso direcc. (E-mail)</li> <li>• Ingreso direcc. (Carpeta)</li> </ul> <p>➔ <a href="#">Operaciones con destinos (5-27)</a></p>
<b>Compresión TIFF color</b>	<p>Especifique el método de compresión para las imágenes TIFF en color gestionadas por esta máquina.</p> <p>Valor: TIFF V6, TTN2</p>
<b>Pantalla predet.</b>	<p>Configure la pantalla predeterminada que se mostrará al seleccionar la tecla [Enviar].</p> <p>Valor: Destino, Libr. direc., Libr. direc. ext, Un toque</p>
<b>Ingreso de nuevo destino</b>	<p>Seleccione si se permite el ingreso directo del destino.</p> <p>Valor: Permitir, Prohibir</p>
<b>Rellamar destino</b>	<p>Seleccione si se permite el uso de [Rellamar] en la pantalla Enviar.</p> <p>Valor: Permitir, Prohibir</p>
<b>Multidifus</b>	<p>Configure si se activa la multidifusión.</p> <p>Valor: Permitir, Prohibir</p>



\*1 Solo se muestra cuando está instalada la función de fax opcional.



# [Buzón de documentos]

Pasos de menú: Tecla [Menú Sistema/Contador] > [Buzón de documentos].

Configure las opciones relativas al buzón personalizado, buzón de trabajos, buzón de código F y buzón de sondeo.

Elemento	Descripción
<b>Buzón personalizado</b> <sup>*1</sup>	Establezca la configuración del buzón personalizado.
<b>Agregar/Editar</b>	➔ <a href="#">Uso de las operaciones de la máquina para crear un nuevo buzón personalizado (3-48)</a>
<b>Config. predet.</b>	Hora Elimin Auto Archivo Configure la hora en que se eliminarán automáticamente los documentos almacenados.
<b>Buzón subdirecc.</b> <sup>*2</sup>	➔ Guía de uso de FAX
<b>Buzón trabajos</b>	Establezca la configuración del buzón de trabajos.
<b>Retenc tbjo copia rápida</b>	Para conservar espacio libre en el buzón, puede definir el número máximo de trabajos almacenados. <b>Valor:</b> número entre 0 y 300   <b>NOTA</b> Cuando se configura 0, no se puede usar Configuración rápida.
<b>Elim. Retención Trabajos</b>	Esta opción permite eliminar automáticamente los documentos (por ejemplo, de Impresión privada, Copia rápida o Revisar y retener impresión) guardados temporalmente en el buzón de trabajos después de haberse guardado durante un tiempo determinado. <b>Valor:</b> Desactivado, 1 hora, 4 horas, 1 día, 1 semana   <b>NOTA</b> Esta función es válida para los documentos guardados después de configurar la función. Independientemente de cómo esté configurada esta función, los documentos temporales se eliminan al apagar la máquina.
<b>Medio almacen.</b>	Seleccione el medio de almacenamiento que va a usar. <b>Valor:</b> SSD, Tarjeta SD   <b>NOTA</b> Esta opción no se muestra si no está instalado un SSD o un dispositivo de tarjeta SD opcional.
<b>Buzón de sondeo</b> <sup>*2</sup>	➔ Guía de uso de FAX
<b>Buzón de RX de memoria de FAX</b> <sup>*2</sup>	

\*1 Solo se muestra cuando está instalado un SSD opcional.

\*2 Solo se muestra cuando está instalada la función de fax opcional.

## [FAX]

Pasos de menú: Tecla [Menú Sistema/Contador] > [FAX].

Establece la configuración de la función de fax.

➔ Guía de uso de FAX

## [Aplicación]

Pasos de menú: Tecla [Menú Sistema/Contador] > [Aplicación].

Establece la configuración de Aplicación.

➔ [Aplicación \(2-56\)](#)

## [Internet]

Pasos de menú: Tecla [Menú Sistema/Contador] > [Internet].

Configura el proxy para la conexión a Internet desde una aplicación.

Elemento	Descripción
<b>Proxy</b>	Establece la configuración de proxy. <i>Valor:</i> Desactivado, Activado
<b>Usar mismo proxy</b>	Configure si se usa el mismo servidor proxy para todos los protocolos. Si no desea usar el mismo servidor proxy, seleccione [Desactivado]. <i>Valor:</i> Desactivado, Activado
<b>Serv. proxy HTTP</b>	Configure un servidor proxy (HTTP). <i>Valor:</i> (Introduzca la dirección del proxy y el número de puerto)
<b>Serv. proxy HTTPS</b>	Configure un servidor proxy (HTTPS). Esta opción está disponible si "Usar mismo servidor proxy" está configurada como [Desactivado]. <i>Valor:</i> (Introduzca la dirección del proxy y el número de puerto)
<b>Ningún dom. proxy</b>	Configure dominios en los que no se use un proxy. <i>Valor:</i> (Introduzca el nombre de dominio)

## [Libreta de direcciones/Un toque]

Pasos de menú: Tecla [Menú Sistema/Contador] > [Libreta de direcciones/Un toque].

Guarde los destinos usados con frecuencia en la libreta de direcciones o las teclas de un toque. Los destinos que se guardan pueden cambiarse. Los destinos están disponibles para Enviar como E-mail, Enviar a carpeta y Transmisión de FAX.

➔ [Adición de un destino \(3-31\)](#)

### [Libr. direc.]

Tecla [Menú Sistema/Contador] > [Libreta de direcciones/Un toque] > [Libr. direc.].

Establezca la configuración de la libreta de direcciones.

➔ [Adición de un destino \(Libreta de direcciones\) \(3-31\)](#)

### [Tecla de un toque]

Pasos de menú: Tecla [Menú Sistema/Contador] > [Libreta de direcciones/Un toque] > [Tecla de un toque].

Establezca la configuración de las teclas de un toque.

➔ [Asignación de un destino a una tecla de un toque \(3-36\)](#)

### [Libreta de Direcciones]

Tecla [Menú Sistema/Contador] > [Libreta de direcciones/Un toque] > [Libreta de Direcciones].

Elemento	Descripción
<b>Clasificar</b>	Seleccione cómo se ordenarán (clasificarán) de forma predeterminada las direcciones en la libreta de direcciones. <i>Valor:</i> Número, Nombre
<b>Tipo de libreta de direcciones*<sup>1</sup></b>	Este procedimiento se puede usar para filtrar (restringir) los tipos de destinos mostrados cuando se presenta la libreta de direcciones. <i>Valor:</i> Libreta direcc. de máquina, Libr. direc. ext

\*1 Solo aparece cuando se puede usar la libreta de direcciones externa.

### [Restricción de edición]

Pasos de menú: Tecla [Menú Sistema/Contador] > [Libreta de direcciones/Un toque] > [Restricción de edición].

Elemento	Descripción
<b>Libr. direc.</b>	Restringe la edición de la libreta de direcciones. Si se selecciona [Solo administrador], es necesario iniciar sesión con privilegios de administrador para editar la libreta de direcciones. <i>Valor:</i> Ilimitado, Solo administrador
<b>Tecla de un toque</b>	Restringe la edición de teclas de un toque. Si se selecciona [Solo administrador], es necesario iniciar sesión con privilegios de administrador para editar las teclas de un toque. <i>Valor:</i> Ilimitado, Solo administrador

### [Lista de impresión]

Pasos de menú: Tecla [Menú Sistema/Contador] > [Libreta de direcciones/Un toque] > [Lista de impresión].

➔ Guía de uso de FAX

## [Inicio sesión usuario/contabilidad de trabajos]

Pasos de menú: Tecla [Menú Sistema/Contador] > [Inicio sesión usuario/contabilidad de trabajos].

Establezca la configuración relativa a la administración de la máquina.



- ➔ [Descripción de la administración de inicio de sesión de usuario \(9-3\)](#)
- ➔ [Inicio sesión usuario/contabilidad de trabajos \(9-32\)](#)
- ➔ [Configuración para gestionar los usuarios desconocidos \(9-50\)](#)

# [Impresora]

Pasos de menú: Tecla [Menú Sistema/Contador] > [Impresora].

Al imprimir desde el PC, la configuración normalmente se realiza en la pantalla de la aplicación. No obstante, están disponibles las siguientes opciones para configurar los valores predeterminados para personalizar la máquina.

Elemento	Descripción
<b>Emulación</b>	<p>Seleccione la emulación para utilizar esta máquina con comandos orientados a otros tipos de impresoras.</p> <p>Valor: PCL6, KPDL, KPDL(Auto)</p> <p> <b>NOTA</b></p> <p>Si seleccionó [KPDL(Auto)], configure también "Emulación alt."</p> <p>Si seleccionó [KPDL] o [KPDL(Auto)], configure también "Informe de error de KPDL".</p>
<b>Emulación alt.</b>	<p>Si ha seleccionado [KPDL(Auto)] como modo de emulación, puede cambiar automáticamente entre KPDL y otro modo de emulación (emulación alternativa) según los datos que desee imprimir.</p> <p>Valor: PCL6</p>
<b>Inf. errores KPDL</b>	<p>Indique si debe imprimirse el informe de errores cuando aparezca un error durante la impresión en modo de emulación KPDL.</p> <p>Valor: Desactivado, Activado</p>
<b>Modo de color</b>	<p>Puede seleccionar si los informes se imprimen en color o en blanco y negro.</p> <p>Valor: Color, Blanco y Negro</p>
<b>EcoPrint</b>	<p>Con EcoPrint se ahorra tóner al imprimir. Se recomienda utilizar esta opción para las copias de prueba en las que una impresión más atenuada no representa ningún problema.</p> <p>Valor: Desactivado, Activado</p>
<b>Sustituir A4/carta</b>	<p>Seleccione si se tratarán los tamaños A4 y Letter, que son similares, como el mismo tamaño al imprimir.</p> <p>Valor</p> <p>Desactivado: A4 y Letter no se consideran del mismo tamaño.</p> <p>Activado: A4 y Letter se consideran del mismo tamaño. La máquina utilizará el papel que haya en el origen de papel ya se de uno u otro tamaño.</p>
<b>Dúplex</b>	<p>Seleccione la orientación de encuadernación para el modo dúplex.</p> <p>Valor: 1 cara, 2 caras(Enc. borde largo) o 2 caras(Enc. borde corto)</p>
<b>Copias</b>	<p>Configure el número predeterminado de copias, de 1 a 999.</p> <p>Valor: De 1 a 999 copias</p>
<b>Orientación</b>	<p>Seleccione la orientación predeterminada: [Vertical] u [Horizontal].</p> <p>Valor: Vertical, Horizontal</p>
<b>Ancho A4</b>	<p>Active esta opción para aumentar el número máximo de caracteres que se pueden imprimir en una línea en una página A4 (78 caracteres con paso 10) y Letter (80 caracteres con paso 10). Esta opción solo es válida en la emulación PCL6.</p> <p>Valor: Desactivado, Activado</p>
<b>Tiempo esp. alim. papel</b>	<p>Al recibir datos de impresión del PC, la máquina puede tener que esperar en ocasiones si no hay información que indique que la última página ya no tiene datos para imprimir. Cuando transcurre el tiempo de espera preestablecido, la máquina imprime el papel automáticamente. Las opciones están entre 5 y 495 segundos.</p> <p>Valor: De 5 a 495 segundos (en incrementos de 5 segundos)</p>
<b>Acc. salto línea</b>	<p>Configure la acción de salto de línea cuando la máquina reciba el código de salto de línea (código de carácter 0AH).</p> <p>Valor: Sólo salto de línea, Salto lín. y ret. carro, Ignorar salto de línea</p>

Elemento	Descripción
<b>Acc. ret. carro</b>	Configure la acción de retorno de carro cuando la máquina reciba el código de retorno de carro (código de carácter 0DH). <b>Valor:</b> Sólo retorno de carro, Salto lín. y ret. carro, Ignorar retorno de carro
<b>Nombre de trabajo</b>	Configure si se muestra el nombre de trabajo definido en el controlador de impresora. <b>Valor:</b> Desactivado, Activado  <b>NOTA</b> Si se selecciona [Activado], elija el nombre de trabajo que mostrar en [Nombre de trabajo], [N.º trabajo + nom. trabajo] o [Nom. trabajo + n.º trabajo].
<b>Nombre de usuario</b>	Configure si se muestra el nombre de usuario definido en el controlador de impresora. <b>Valor:</b> Desactivado, Activado
<b>Compensación del área de impresión</b>	Corrija el área de impresión de la impresora. La posición de impresión puede ser diferente de la esperada en algunas aplicaciones. En ese caso, puede corregir la posición de impresión desplazándola vertical y horizontalmente. <b>Valor</b> Vertical: De -76,0 a +76,0 mm Horizontal: De -76,0 a +76,0 mm
<b>Prioridad bypass</b>	Si se coloca papel en el bypass, es posible asignar prioridad a ese bypass a la hora de alimentar el papel. <b>Valor</b> Desactivado: Se aplica la configuración del controlador de impresora. Aliment. auto.: Si se selecciona Auto en el controlador de impresora y hay papel en el bypass, el papel se alimentará desde el bypass. Siempre: Si hay papel en el bypass, el papel se alimentará desde el bypass sin considerar lo que haya configurado en el controlador de impresora.
<b>Cambio dep. auto</b>	Seleccione las siguientes acciones cuando se agote el papel de la fuente de alimentación durante la impresión. <b>Valor:</b> Desactivado, Activado  <b>NOTA</b> Si selecciona [Activado], la máquina mostrará el mensaje "Agregar el siguiente papel al depósito #." (# es un número de depósito) o "Añada el siguiente papel en el bypass." y detendrá la impresión. Cargue el papel según el origen de papel mostrado para reanudar la impresión. Para imprimir desde otro depósito de papel, seleccione [Selección de papel]. Seleccione la fuente de papel que desee. Si selecciona [Activado], la máquina continuará la impresión automáticamente cuando el otro depósito de papel contenga el mismo papel que el del depósito de papel actualmente usado.
<b>Resolución</b>	Configure la resolución que se utiliza para imprimir. <b>Valor:</b> 600 ppp, 1200 ppp  <b>NOTA</b> La configuración del controlador de impresora tiene prioridad sobre la configuración del panel de controles.
<b>KIR</b>	Seleccione la configuración predeterminada de KIR (suavizado). <b>Valor:</b> Desactivado, Activado



Elemento	Descripción
<b>Modo brillo</b>	<p>Modo brillo aumenta el efecto de brillo en la impresión. Sin embargo, la impresión tarda más tiempo.</p> <p>Valor: Desactivado, Activado</p> <p> <b>IMPORTANTE</b></p> <p><b>Esta función no está disponible cuando se selecciona [Etiquetas] o [Transp.] como tipo de papel.</b></p> <p>➔ <a href="#">[Configuración de depósito/bypass] (8-9)</a></p> <p>Según el papel usado, la impresión en Modo brillo puede provocar curvaturas en el papel. Para reducir las curvaturas, pruebe a usar papel más grueso.</p>
<b>Terminador de trabajos de impresión</b>	<p>Puede seleccionar la condición que se considera como una terminación del trabajo si el trabajo de impresión no se puede procesar hasta el final debido al entorno y a otro motivo.</p> <p>Valor</p> <p>EOJ (Fin de trabajo): Hasta la detección de un comando que indique el fin del trabajo, los datos se consideran como un trabajo.</p> <p>Fin de sesión de red: Los datos incluidos en una sesión de red en la conexión de red se consideran como un trabajo.</p> <p>UEL (Idioma de salida universal): El UEL incluido en la terminación de los datos del trabajo se considera como un trabajo hasta que se detecta.</p>

## [Sistema/Red]

Establece la configuración del sistema de la máquina.

### [Red]

Establece la configuración de red.

### [Nombre de host]

Pasos de menú: Tecla [Menú Sistema/Contador] > [Sistema/Red] > [Red] > [Nombre de host].

Elemento	Descripción
Nombre de host	<p>Compruebe el nombre de host de la máquina. El nombre de host se puede cambiar desde Embedded Web Server RX.</p> <p>➔ <a href="#">Cambio de la información del dispositivo (2-46)</a></p>

### [Config. Wi-Fi Direct]

Pasos de menú: Tecla [Menú Sistema/Contador] > [Sistema/Red] > [Red] > [Config. Wi-Fi Direct].

Establezca la configuración Wi-Fi Direct.



#### NOTA

Esta función se muestra si está instalado el Kit de interfaz de red inalámbrica (IB-36).

El Kit de interfaz de red inalámbrica es un componente opcional en algunos modelos. Póngase en contacto con el distribuidor o con el servicio técnico o de ventas para más información.

➔ [IB-36 <Kit de interfaz de red inalámbrica> \(12-3\)](#)

Elemento	Descripción
Wi-Fi Direct	<p>Seleccione si se va a utilizar o no Wi-Fi Direct.</p> <p>Valor: Desactivado, Activado</p>
Nombre del dispositivo	<p>Configure el nombre del dispositivo.</p> <p> <b>NOTA</b></p> <p>Se pueden introducir hasta 32 caracteres.</p> <p>Esta función se muestra si se selecciona [Activado] para Wi-Fi Direct.</p>
Dirección IP	<p>Use esta opción para comprobar la dirección IP de la máquina.</p> <p>➔ <a href="#">[Configuración TCP/IP] (8-39)</a></p> <p>Valor: ###.###.###.###</p> <p> <b>NOTA</b></p> <p>Si selecciona [Activado], configure el tiempo hasta la omisión del trabajo.</p> <p>Esta función se muestra si se selecciona [Activado] para Wi-Fi Direct.</p>
Desconexión automática	<p>Desconecta automáticamente los dispositivos conectados a través de Wi-Fi Direct.</p> <p>Valor: Desactivado, Activado</p> <p> <b>NOTA</b></p> <p>Cuando DHCP se configura como [Activado], esta función aparece atenuada y no se puede introducir el valor.</p>

**[Configuración Wi-Fi]**

Pasos de menú: Tecla [Menú Sistema/Contador] > [Sistema/Red] > [Red] > [Configuración Wi-Fi].

Establezca la configuración Wi-Fi.

 **NOTA**

Esta función se muestra si está instalado el Kit de interfaz de red inalámbrica (IB-36).



El Kit de interfaz de red inalámbrica es un componente opcional en algunos modelos. Póngase en contacto con el distribuidor o con el servicio técnico o de ventas para más información.

➔ [IB-36 <Kit de interfaz de red inalámbrica> \(12-3\)](#)

**[Wi-Fi]**









Elemento	Descripción
Wi-Fi	Seleccione si se va a utilizar o no Wi-Fi. <b>Valor:</b> Desactivado, Activado

**[Configuración]**

Elemento	Descripción
Estado de conexión	Se puede usar para comprobar el estado de la LAN inalámbrica.
Config. rápida	Si la máquina se conectará a un punto de acceso compatible con la configuración automática de red inalámbrica, la configuración de conexión se puede establecer con Config. rápida.
Red disponible	Muestra puntos de acceso a los que puede conectarse la máquina. Seleccione el punto de acceso que desee de la lista.
WEP Key Index	Seleccione el valor de key index configurado en el punto de acceso. <b>Valor:</b> De 0 a 3
Botón Actv	Si el punto de acceso admite el método Botón Actv, la configuración inalámbrica se puede establecer con el botón Actv. Esta opción ejecuta el botón Actv, y la conexión se inicia pulsando el botón Actv en el punto de acceso.   <b>NOTA</b> El método del botón Actv solo admite WPS.
Método cód. PIN (dispos.)	Inicia la conexión usando el código PIN de la máquina. Introduzca el código PIN en el punto de acceso. El código PIN de la máquina se genera automáticamente.
Conf. personal.	Se puede cambiar la configuración detallada de la red LAN inalámbrica.
Nombre de red (SSID)	Configure el SSID (Service Set Identifier) de la red LAN inalámbrica al que se conecta la máquina.   <b>NOTA</b> Se pueden introducir hasta 32 caracteres.

Elemento	Descripción
<b>Autenticación de red</b>	Seleccione el tipo de autenticación de red. <b>Valor:</b> Open System, WPA2/WPA-PSK, WPA2-PSK, WPA2/WPA-EAP, WPA2-EAP
<b>Encriptación</b>	Seleccione el método de encriptación. Los valores de configuración varían según la configuración de [Autenticación de red]. Cuando [Autenticación de red] se configura como [Abierta] <b>Valor:</b> Desactivar, WEP Clave WEP: Hasta 26 caracteres WEP Key Index: De 0 a 3 Cuando Autenticación de red se configura como [WPA2/WPA-PSK] <b>Valor:</b> AES, Auto Clave pre-compartida: Hasta 64 caracteres Cuando Autenticación de red se configura como [WPA2-PSK] <b>Valor:</b> AES (fijo) Clave pre-compartida: Hasta 64 caracteres Cuando Autenticación de red se configura como [WPA2/WPA-EAP] <b>Valor:</b> AES, Auto Cuando Autenticación de red se configura como [WPA2-EAP] <b>Valor:</b> AES (fijo)





**[Configuración TCP/IP]**

Elemento	Descripción										
<b>TCP/IP</b>	Seleccione si desea utilizar o no el protocolo TCP/IP. <b>Valor:</b> Desactivado, Activado										
<b>Configuración IPv4</b>	Configure TCP/IP (IPv4) para la conexión a la red. Esta opción está disponible cuando [TCP/IP] se configura como [Activado].										
	<table border="1"> <tr> <td data-bbox="225 412 517 499"><b>DHCP</b></td> <td data-bbox="517 412 1509 499">               Seleccione si desea usar el servidor DHCP (IPv4).  <b>Valor:</b> Desactivado, Activado             </td> </tr> <tr> <td data-bbox="225 499 517 586"><b>Auto-IP</b></td> <td data-bbox="517 499 1509 586">               Seleccione si desea utilizar Auto-IP.  <b>Valor:</b> Desactivado, Activado             </td> </tr> <tr> <td data-bbox="225 586 517 813"><b>Dirección IP</b></td> <td data-bbox="517 586 1509 813">               Configure la dirección IP.  <b>Valor:</b> ###.###.###.###    <b>NOTA</b>                Cuando DHCP se configura como [Activado], esta función aparece atenuada y no se puede introducir el valor.             </td> </tr> <tr> <td data-bbox="225 813 517 1039"><b>Máscara subred</b></td> <td data-bbox="517 813 1509 1039">               Configure la máscara de subred IP.  <b>Valor:</b> ###.###.###.###    <b>NOTA</b>                Cuando DHCP se configura como [Activado], esta función aparece atenuada y no se puede introducir el valor.             </td> </tr> <tr> <td data-bbox="225 1039 517 1254"><b>Gateway predet.</b></td> <td data-bbox="517 1039 1509 1254">               Configure la dirección del gateway IP.  <b>Valor:</b> ###.###.###.###    <b>NOTA</b>                Cuando DHCP se configura como [Activado], esta función aparece atenuada y no se puede introducir el valor.             </td> </tr> </table>	<b>DHCP</b>	Seleccione si desea usar el servidor DHCP (IPv4). <b>Valor:</b> Desactivado, Activado	<b>Auto-IP</b>	Seleccione si desea utilizar Auto-IP. <b>Valor:</b> Desactivado, Activado	<b>Dirección IP</b>	Configure la dirección IP. <b>Valor:</b> ###.###.###.###   <b>NOTA</b> Cuando DHCP se configura como [Activado], esta función aparece atenuada y no se puede introducir el valor.	<b>Máscara subred</b>	Configure la máscara de subred IP. <b>Valor:</b> ###.###.###.###   <b>NOTA</b> Cuando DHCP se configura como [Activado], esta función aparece atenuada y no se puede introducir el valor.	<b>Gateway predet.</b>	Configure la dirección del gateway IP. <b>Valor:</b> ###.###.###.###   <b>NOTA</b> Cuando DHCP se configura como [Activado], esta función aparece atenuada y no se puede introducir el valor.
<b>DHCP</b>	Seleccione si desea usar el servidor DHCP (IPv4). <b>Valor:</b> Desactivado, Activado										
<b>Auto-IP</b>	Seleccione si desea utilizar Auto-IP. <b>Valor:</b> Desactivado, Activado										
<b>Dirección IP</b>	Configure la dirección IP. <b>Valor:</b> ###.###.###.###   <b>NOTA</b> Cuando DHCP se configura como [Activado], esta función aparece atenuada y no se puede introducir el valor.										
<b>Máscara subred</b>	Configure la máscara de subred IP. <b>Valor:</b> ###.###.###.###   <b>NOTA</b> Cuando DHCP se configura como [Activado], esta función aparece atenuada y no se puede introducir el valor.										
<b>Gateway predet.</b>	Configure la dirección del gateway IP. <b>Valor:</b> ###.###.###.###   <b>NOTA</b> Cuando DHCP se configura como [Activado], esta función aparece atenuada y no se puede introducir el valor.										

 **IMPORTANTE**

- Si configura Auto-IP, introduzca "0.0.0.0" en [Dirección IP].
- Después de cambiar la configuración, reinicie la red o apague la máquina y vuelva a encenderla.

➔ [\[Reiniciar red\] \(8-49\)](#)

Elemento	Descripción
<b>IPv6</b>	Configure TCP/IP (IPv6) para la conexión a la red. Esta opción está disponible cuando [TCP/IP] está configurada como [Activado].
<b>IPv6</b>	<p>Seleccione si desea utilizar IPv6.</p> <p>Valor: Desactivado, Activado</p> <p> <b>NOTA</b></p> <p>Al seleccionar [Activado] aparece la dirección IP en [Dirección IP (Vínculo local)] después de reiniciarse la red.</p>
<b>Configuración manual</b>	<p>Configuración manual (IPv6). Especifique manualmente la dirección IP, la longitud de prefijo y la dirección de gateway de TCP/IP (IPv6).</p> <p>Valor</p> <p>Dirección IP (Manual): Las direcciones de 128 bits se expresan en ocho grupos formados por dígitos hexadecimales de 4 dígitos. Los grupos se separan con dos puntos (:).</p> <p>Long. de prefijo: De 0 a 128</p> <p>Gateway predet.: Las direcciones de 128 bits se expresan en ocho grupos formados por dígitos hexadecimales de 4 dígitos. Los grupos se separan con dos puntos (:).</p> <p> <b>NOTA</b></p> <p>Esta función se muestra cuando la opción [IPv6] está configurada como [Activado].</p> <p>Para introducir [Gateway predet.], configure [RA(Sin estado)] como [Desactivado].</p>
<b>RA(Sin Estado)</b>	<p>Seleccione si desea utilizar RA(Sin estado).</p> <p>Valor: Desactivado, Activado</p> <p> <b>NOTA</b></p> <p>Esta función se muestra cuando la opción [IPv6] está configurada como [Activado].</p> <p>Al seleccionar [Activado] aparece la dirección IP en [Dirección IP (sin estado)] después de reiniciarse la red.</p>
<b>DHCP</b>	<p>Seleccione si desea usar el servidor DHCP (IPv6).</p> <p>Valor: Desactivado, Activado</p> <p> <b>NOTA</b></p> <p>Esta función se muestra cuando la opción [IPv6] está configurada como [Activado].</p> <p>Al seleccionar [Activado] aparece la dirección IP en [IP Address (Con estado)] después de reiniciarse la red.</p>

 **IMPORTANTE**

Después de cambiar la configuración, reinicie la red o apague la máquina y vuelva a encenderla.



➔ [\[Reiniciar red\] \(8-49\)](#)

**[Config. de red alámbrica]**

Pasos de menú: Tecla [Menú Sistema/Contador] > [Sistema/Red] > [Red] > [Config. de red alámbrica].

Establezca la configuración de Config. de red alámbrica.





[Configuración TCP/IP]

Elemento	Descripción
<b>TCP/IP</b>	<p>Seleccione si desea utilizar o no el protocolo TCP/IP.</p> <p>Valor: Desactivado, Activado</p>
<b>IPv4</b>	<p>Configure TCP/IP (IPv4) para la conexión a la red. Esta opción está disponible cuando [TCP/IP] se configura como [Activado].</p>
<b>DHCP</b>	<p>Seleccione si desea usar el servidor DHCP (IPv4).</p> <p>Valor: Desactivado, Activado</p>
<b>Auto-IP</b>	<p>Seleccione si desea utilizar Auto-IP.</p> <p>Valor: Desactivado, Activado</p>
<b>Dirección IP</b>	<p>Configure la dirección IP.</p> <p>Valor: ###.###.###.###</p> <p> <b>NOTA</b></p> <p>Cuando DHCP se configura como [Activado], esta función aparece atenuada y no se puede introducir el valor.</p>
<b>Máscara subred</b>	<p>Configure la máscara de subred IP.</p> <p>Valor: ###.###.###.###</p> <p> <b>NOTA</b></p> <p>Cuando DHCP se configura como [Activado], esta función aparece atenuada y no se puede introducir el valor.</p>
<b>Gateway predet.</b>	<p>Configure las direcciones del gateway IP.</p> <p>Valor: ###.###.###.###</p> <p> <b>NOTA</b></p> <p>Cuando DHCP se configura como [Activado], esta función aparece atenuada y no se puede introducir el valor.</p>

 **IMPORTANTE**

- Si configura Auto-IP, introduzca "0.0.0.0" en [Dirección IP].
- Después de cambiar la configuración, reinicie la red o apague la máquina y vuelva a encenderla.

➔ [\[Reiniciar red\] \(8-49\)](#)

Elemento	Descripción
<b>IPv6</b>	Configure TCP/IP (IPv6) para la conexión a la red. Esta opción está disponible cuando [TCP/IP] está configurada como [Activado].
<b>IPv6</b>	<p>Seleccione si desea utilizar IPv6.</p> <p>Valor: Desactivado, Activado</p> <p> <b>NOTA</b></p> <p>Al seleccionar [Activado] aparece la dirección IP en [Dirección IP (Vínculo local)] después de reiniciarse la red.</p>
<b>Configuración manual</b>	<p>Configuración manual (IPv6). Especifique manualmente la dirección IP, la longitud de prefijo y la dirección de gateway de TCP/IP (IPv6).</p> <p>Valor</p> <p>Dirección IP (Manual): Las direcciones de 128 bits se expresan en ocho grupos formados por dígitos hexadecimales de 4 dígitos. Los grupos se separan con dos puntos (:).</p> <p>Long. de prefijo: De 0 a 128</p> <p>Gateway predet.: Las direcciones de 128 bits se expresan en ocho grupos formados por dígitos hexadecimales de 4 dígitos. Los grupos se separan con dos puntos (:).</p> <p> <b>NOTA</b></p> <p>Esta función se muestra cuando la opción [IPv6] está configurada como [Activado].</p> <p>Para introducir [Gateway predet.], configure [RA(Sin estado)] como [Desactivado].</p>
<b>RA(Sin Estado)</b>	<p>Seleccione si desea utilizar RA(Sin estado).</p> <p>Valor: Desactivado, Activado</p> <p> <b>NOTA</b></p> <p>Esta función se muestra cuando la opción [IPv6] está configurada como [Activado].</p> <p>Al seleccionar [Activado] aparece la dirección IP en [Dirección IP (sin estado)] después de reiniciarse la red.</p>
<b>DHCP</b>	<p>Seleccione si desea usar el servidor DHCP (IPv6).</p> <p>Valor: Desactivado, Activado</p> <p> <b>NOTA</b></p> <p>Esta función se muestra cuando la opción [IPv6] está configurada como [Activado].</p> <p>Al seleccionar [Activado] aparece la dirección IP en [IP Address (Con estado)] después de reiniciarse la red.</p>

 **IMPORTANTE**

Después de cambiar la configuración, reinicie la red o apague la máquina y vuelva a encenderla.

➔ [\[Reiniciar red\] \(8-49\)](#)



**[Interfaz LAN]**

Elemento	Descripción
Interfaz LAN	Especifique los valores de la interfaz LAN que se van a usar. <i>Valor:</i> Auto, 10BASE-Half, 10BASE-Full, 100BASE-Half, 100BASE-Full, 1000BASE-T

 **IMPORTANTE**

Después de cambiar la configuración, reinicie la red o apague la máquina y vuelva a encenderla.

➔ [\[Reiniciar red\] \(8-49\)](#)

**[Bonjour]**

Pasos de menú: Tecla [Menú Sistema/Contador] > [Sistema/Red] > [Red] > [Bonjour].

Elemento	Descripción
Configuración de protocolo	Seleccione si desea utilizar Bonjour. <i>Valor:</i> Desactivado, Activado
Red disponible (Wi-Fi Direct)	Seleccione si cada red está activada o no. <i>Valor:</i> Desactivar, Activar
Red disponible (Wi-Fi)	 <b>NOTA</b> Se muestra cuando la opción [Configuración de protocolo] está configurada como [Activado].
Red disponible (Red alámbrica)	

**[IPSec]**



Pasos de menú: Tecla [Menú Sistema/Contador] > [Sistema/Red] > [Red] > [IPSec].





Elemento	Descripción
IPSec	Seleccione si desea utilizar IPSec. <i>Valor:</i> Desactivado, Activado





**[Configuración de protocolo]**





Pasos de menú: Tecla [Menú Sistema/Contador] &gt; [Sistema/Red] &gt; [Red] &gt; [Configuración de protocolo].





Establezca la configuración del protocolo.







Elemento	Descripción
<b>NetBEUI</b>	—
Configuración de protocolo	Seleccione si se desean recibir los documentos con NetBEUI.* <sup>1</sup> <b>Valor:</b> Desactivado, Activado
Red disponible (Wi-Fi Direct)	Seleccione si cada red está activada o no. <b>Valor:</b> Desactivar, Activar
Red disponible (Wi-Fi)	 <b>NOTA</b>
Red disponible (Red alámbrica)	Se muestra cuando la opción [Configuración de protocolo] está configurada como [Activado].
<b>LPD</b>	—
Configuración de protocolo	Seleccione si se desean recibir los documentos con LPD.* <sup>1</sup> <b>Valor:</b> Desactivado, Activado
Red disponible (Wi-Fi Direct)	Seleccione si cada red está activada o no. <b>Valor:</b> Desactivar, Activar
Red disponible (Wi-Fi)	 <b>NOTA</b>
Red disponible (Red alámbrica)	Se muestra cuando la opción [Configuración de protocolo] está configurada como [Activado].
<b>SMTP (TX E-mail)</b>	Selecciona si se desean enviar mensajes de e-mail con SMTP. <b>Valor:</b> Desactivado, Activado
<b>POP3 (RX E-mail)</b>	Selecciona si se desean recibir mensajes de e-mail con POP3. <b>Valor:</b> Desactivado, Activado
<b>FTP Cliente (Transmisión)</b>	Seleccione si desea enviar los documentos con FTP. Para usar el protocolo ThinPrint, configure el protocolo como [Activado]. El número de puerto predeterminado es 21. <b>Valor:</b> Desactivado, Activado
<b>FTP Servidor (Recepción)</b>	—
Configuración de protocolo	Seleccione si se desean recibir los documentos con FTP.* <sup>1</sup> <b>Valor:</b> Desactivado, Activado
Red disponible (Wi-Fi Direct)	Seleccione si cada red está activada o no. <b>Valor:</b> Desactivar, Activar
Red disponible (Wi-Fi)	 <b>NOTA</b>
Red disponible (Red alámbrica)	Se muestra cuando la opción [Configuración de protocolo] está configurada como [Activado].
<b>SMB Cliente (Transmisión)</b>	Seleccione si desea enviar los documentos con SMB. Para utilizar SMB, seleccione [Activado] en esta opción. El número de puerto predeterminado es 445. <b>Valor:</b> Desactivado, Activado



Elemento	Descripción
<b>Escaneo WSD</b>	—
<b>Configuración de protocolo</b>	Seleccione si desea utilizar Escaneo WSD. <sup>*1</sup> <b>Valor:</b> Desactivado, Activado
<b>Red disponible (Wi-Fi Direct)</b>	Seleccione si cada red está activada o no. <b>Valor:</b> Desactivar, Activar
<b>Red disponible (Wi-Fi)</b>	 <b>NOTA</b>
<b>Red disponible (Red alámbrica)</b>	Se muestra cuando la opción [Configuración de protocolo] está configurada como [Activado].
<b>Impresión WSD</b>	—
<b>Configuración de protocolo</b>	Seleccione si cada red está activada o no. <sup>*1</sup> <b>Valor:</b> Desactivado, Activado
<b>Red disponible (Wi-Fi Direct)</b>	Seleccione si cada red está activada o no. <b>Valor:</b> Desactivar, Activar
<b>Red disponible (Wi-Fi)</b>	 <b>NOTA</b>
<b>Red disponible (Red alámbrica)</b>	Se muestra cuando la opción [Configuración de protocolo] está configurada como [Activado].
<b>Escaneado DSM</b>	Seleccione si desea utilizar Escaneado DSM. <sup>*1</sup> <b>Valor:</b> Desactivado, Activado
<b>LDAP</b>	Seleccione si desea utilizar LDAP. <b>Valor:</b> Desactivado, Activado
<b>SNMP</b>	—
<b>Configuración de protocolo</b>	Seleccione si se desea comunicar con SNMP. <sup>*1</sup> <b>Valor:</b> Desactivado, Activado
<b>Red disponible (Wi-Fi Direct)</b>	Seleccione si cada red está activada o no. <b>Valor:</b> Desactivar, Activar
<b>Red disponible (Wi-Fi)</b>	 <b>NOTA</b>
<b>Red disponible (Red alámbrica)</b>	Se muestra cuando la opción [Configuración de protocolo] está configurada como [Activado].
<b>SNMPv3</b>	—
<b>Configuración de protocolo</b>	Seleccione si se desea comunicar con SNMPv3. <sup>*1</sup> <b>Valor:</b> Desactivado, Activado
<b>Red disponible (Wi-Fi Direct)</b>	Seleccione si cada red está activada o no. <b>Valor:</b> Desactivar, Activar
<b>Red disponible (Wi-Fi)</b>	 <b>NOTA</b>
<b>Red disponible (Red alámbrica)</b>	Se muestra cuando la opción [Configuración de protocolo] está configurada como [Activado].

Elemento	Descripción
<b>HTTP</b>	—
<b>Configuración de protocolo</b>	<p>Seleccione si se desea comunicar con HTTP.*<sup>1</sup></p> <p>Valor: Desactivado, Activado</p>
<b>Red disponible (Wi-Fi Direct)</b>	<p>Seleccione si cada red está activada o no.</p> <p>Valor: Desactivar, Activar</p>
<b>Red disponible (Wi-Fi)</b>	<p> <b>NOTA</b></p>
<b>Red disponible (Red alámbrica)</b>	<p>Se muestra cuando la opción [Configuración de protocolo] está configurada como [Activado].</p>
<b>HTTPS</b>	—
<b>Configuración de protocolo</b>	<p>Seleccione si se desea comunicar con HTTPS.*<sup>1*2</sup></p> <p>Valor: Desactivado, Activado</p>
<b>Red disponible (Wi-Fi Direct)</b>	<p>Seleccione si cada red está activada o no.</p> <p>Valor: Desactivar, Activar</p>
<b>Red disponible (Wi-Fi)</b>	<p> <b>NOTA</b></p>
<b>Red disponible (Red alámbrica)</b>	<p>Esta función se muestra cuando [Configuración de protocolo] está configurada como [Activado].</p>
<b>IPP</b>	—
<b>Configuración de protocolo</b>	<p>Seleccione si se desean recibir los documentos con IPP. Para usar el protocolo IPP, configure [IPP] como [Activado], y [SSL] como [Desactivado]. Además, seleccione [IPP o IPP sobre SSL] en Configuración de seguridad desde Embedded Web Server RX.*<sup>1</sup></p> <p>Valor: Desactivado, Activado</p> <p> <b>NOTA</b></p> <p>Al seleccionar [Activado], también se necesita un certificado para SSL. El certificado predeterminado es el certificado automático de la máquina.</p>
<b>Número de puerto de SMTP directo</b>	<p>Especifica el número de puerto utilizado. El número de puerto predeterminado es 631.</p> <p>Valor: 1 - 32.767</p> <p> <b>NOTA</b></p> <p>Se muestra cuando la opción [Configuración de protocolo] está configurada como [Activado].</p>
<b>Red disponible (Wi-Fi Direct)</b>	<p>Seleccione si cada red está activada o no.</p> <p>Valor: Desactivar, Activar</p>
<b>Red disponible (Wi-Fi)</b>	<p> <b>NOTA</b></p>
<b>Red disponible (Red alámbrica)</b>	<p>Se muestra cuando la opción [Configuración de protocolo] está configurada como [Activado].</p>

Elemento	Descripción
<b>IPP sobre SSL</b>	<p>Seleccione si desea usar IPP para recibir los documentos protegidos con SSL. Para usar el protocolo IPP, configure [IPP] y [SSL] como [Activado]. El número de puerto predeterminado es 443.<sup>*1*2</sup></p> <p>Valor: Desactivado, Activado</p> <p> <b>NOTA</b></p> <p>Al seleccionar [Activado], también se necesita un certificado para SSL. El certificado predeterminado es el certificado automático de la máquina.</p>
<b>Configuración de protocolo</b>	<p>Seleccione si se desean recibir los documentos con el puerto raw.<sup>*1</sup></p> <p>Valor: Desactivado, Activado</p>
<b>Número de puerto de SMTP directo</b>	<p>Especifica el número de puerto utilizado. El número de puerto predeterminado es 4.000.</p> <p>Valor: 1 - 32.767</p> <p> <b>NOTA</b></p> <p>Se muestra cuando la opción [Configuración de protocolo] está configurada como [Activado].</p>
<b>Red disponible (Wi-Fi Direct)</b>	<p>Seleccione si cada red está activada o no.</p> <p>Valor: Desactivar, Activar</p>
<b>Red disponible (Wi-Fi)</b>	<p> <b>NOTA</b></p>
<b>Red disponible (Red alámbrica)</b>	<p>Se muestra cuando la opción [Configuración de protocolo] está configurada como [Activado].</p>
<b>Puerto raw</b>	<p>—</p>
<b>Configuración de protocolo</b>	<p>Seleccione si se desean recibir los documentos con el puerto raw.<sup>*1</sup></p> <p>Valor: Desactivado, Activado</p>
<b>Red disponible (Wi-Fi Direct)</b>	<p>Seleccione si cada red está activada o no.</p> <p>Valor: Desactivar, Activar</p>
<b>Red disponible (Wi-Fi)</b>	<p> <b>NOTA</b></p>
<b>Red disponible (Red alámbrica)</b>	<p>Se muestra cuando la opción [Configuración de protocolo] está configurada como [Activado].</p>

Elemento	Descripción
<b>ThinPrint</b>	—
<b>Configuración de protocolo</b>	<p>Seleccione si desea utilizar ThinPrint. Para usar el protocolo ThinPrint, configure el protocolo como [Activado].</p> <p>Valor: Desactivado, Activado</p> <p> <b>NOTA</b></p> <p>Esta función solo se puede usar si está instalado UG-33 opcional.</p>
<b>Número de puerto de SMTP directo</b>	<p>Especifica el número de puerto utilizado. El número de puerto predeterminado es 4.000.</p> <p>Valor: 1 - 32.767</p> <p> <b>NOTA</b></p> <p>Se muestra cuando la opción [Configuración de protocolo] está configurada como [Activado].</p>
<b>ThinPrint sobre SSL</b>	<p>Para usar ThinPrint sobre SSL, configure [ThinPrint sobre SSL] y [SSL] como [Activado].</p> <p>Valor: Desactivado, Activado</p> <p> <b>NOTA</b></p> <p>Al seleccionar [Activado], también se necesita un certificado para SSL. El certificado predeterminado es el certificado automático de la máquina.</p>
<b>Red disponible (Wi-Fi Direct)</b>	<p>Seleccione si cada red está activada o no.</p> <p>Valor: Desactivar, Activar</p>
<b>Red disponible (Wi-Fi)</b>	<p> <b>NOTA</b></p>
<b>Red disponible (Red alámbrica)</b>	<p>Se muestra cuando la opción [Configuración de protocolo] está configurada como [Activado].</p>

Elemento	Descripción
<b>Enhanced WSD</b>	—
<b>Configuración de protocolo</b>	Configure si se van a usar nuestros servicios web. <sup>*1*2</sup> <b>Valor:</b> Desactivado, Activado  <b>NOTA</b> Si selecciona [Desactivado], se deshabilitará la funcionalidad de los controladores WIA, TWAIN y Network FAX.
<b>Red disponible (Wi-Fi Direct)</b>	Seleccione si cada red está activada o no. <b>Valor:</b> Desactivar, Activar
<b>Red disponible (Wi-Fi)</b>	 <b>NOTA</b>
<b>Red disponible (Red alámbrica)</b>	Se muestra cuando la opción [Configuración de protocolo] está configurada como [Activado].
<b>Enhanced WSD over SSL</b>	—
<b>Configuración de protocolo</b>	Configure si se van a usar nuestros servicios web sobre SSL. <sup>*1*2</sup> <b>Valor:</b> Desactivado, Activado  <b>NOTA</b> Si selecciona [Desactivado], se deshabilitará la funcionalidad de los controladores WIA, TWAIN y Network FAX. Al seleccionar [Activado], también se necesita un certificado para SSL. El certificado predeterminado es el certificado automático de la máquina.
<b>Red disponible (Wi-Fi Direct)</b>	Seleccione si cada red está activada o no. <b>Valor:</b> Desactivar, Activar
<b>Red disponible (Wi-Fi)</b>	 <b>NOTA</b>
<b>Red disponible (Red alámbrica)</b>	Esta función se muestra cuando la opción [Configuración de protocolo] está configurada como [Activado].
<b>5eSCL</b>	Seleccione si se van a recibir los documentos escaneados con eSCL. <sup>*1</sup> <b>Valor:</b> Desactivado, Activado
<b>Configuración de protocolo</b>	Configure si se van a usar nuestros servicios web sobre SSL. <sup>*1*2</sup> <b>Valor:</b> Desactivado, Activado  <b>NOTA</b> Al seleccionar [Activado], también se necesita un certificado para SSL. El certificado predeterminado es el certificado automático de la máquina.
<b>Red disponible (Wi-Fi Direct)</b>	Seleccione si cada red está activada o no. <b>Valor:</b> Desactivar, Activar
<b>Red disponible (Wi-Fi)</b>	 <b>NOTA</b>
<b>Red disponible (Red alámbrica)</b>	Se muestra cuando la opción [Configuración de protocolo] está configurada como [Activado].

Elemento	Descripción
<b>eSCL sobre SSL</b>	<p>Seleccione si se van a recibir los documentos escaneados con eSCL sobre SSL. * 1*2</p> <p>Valor: Desactivado, Activado</p>
<b>Configuración de protocolo</b>	<p>Configure si se van a usar nuestros servicios web sobre SSL. * 1*2</p> <p>Valor: Desactivado, Activado</p> <p> <b>NOTA</b></p> <p>Al seleccionar [Activado], también se necesita un certificado para SSL. El certificado predeterminado es el certificado automático de la máquina.</p>
<b>Red disponible (Wi-Fi Direct)</b>	<p>Seleccione si cada red está activada o no.</p> <p>Valor: Desactivar, Activar</p>
<b>Red disponible (Wi-Fi)</b>	<p> <b>NOTA</b></p>
<b>Red disponible (Red alámbrica)</b>	<p>Se muestra cuando la opción [Configuración de protocolo] está configurada como [Activado].</p>

\*1 Esta opción cambiará después de reiniciar el dispositivo o la red.

\*2 Use la configuración de seguridad para seleccionar [Activado] para [SSL].

## [Configuración de seguridad]

Pasos de menú: Tecla [Menú Sistema/Contador] > [Sistema/Red] > [Red] > [Configuración de seguridad].

Elemento	Descripción
<b>SSL</b>	<p>Seleccione si desea utilizar SSL para la comunicación.</p> <p>Valor: Desactivado, Activado</p>
<b>Seguridad IPP</b>	<p>Seleccione el nivel de seguridad IPP. Esta configuración está disponible cuando SSL está definido como [Activado].</p> <p>Valor: IPP/IPP sob. SSL, Solo IPP sb. SSL</p>
<b>Seguridad HTTP</b>	<p>Seleccione el nivel de seguridad HTTP. Esta configuración está disponible cuando SSL está definido como [Activado].</p> <p>Valor: HTTP/HTTPS, HTTPS solamente</p>
<b>Seguridad SMTP</b>	<p>Seleccione el protocolo de comunicación según los tipos de seguridad admitidos por el servidor SMTP. Esta opción está disponible cuando [SMTP] está configurada como [Activado].</p> <p>Valor: Desactivado, SSL/TLS, STARTTLS</p>
<b>Seguridad POP3 (Usuario1)</b>	<p>Seleccione el protocolo de comunicación según los tipos de seguridad admitidos por el servidor POP3. Esta Opción está disponible cuando [POP3] está configurada como [Activado].</p> <p>Valor: Desactivado, SSL/TLS, STARTTLS</p>
<b>Seguridad POP3 (Usuario2)</b>	
<b>Seguridad POP3 (Usuario3)</b>	



**[Ping]**

Pasos de menú: Tecla [Menú Sistema/Contador] > [Sistema/Red] > [Red] > [Ping].

Elemento	Descripción
<b>Ping</b>	<p>Comprueba si es posible la comunicación con el destino introduciendo el nombre de host o la dirección IP del destino.</p> <p> <b>NOTA</b></p> <p>Si [Interfaz de red (envío)] está configurada como [NIC opcional], este elemento no se muestra.</p>

**[Reiniciar red]**

Pasos de menú: Tecla [Menú Sistema/Contador] > [Sistema/Red] > [Red] > [Reiniciar red].

Elemento	Descripción
<b>Reiniciar red</b>	Reinicia la red.

**[Proxy]**

Pasos de menú: Tecla [Menú Sistema/Contador] > [Sistema/Red] > [Red] > [Proxy].

Elemento	Descripción
<b>Proxy</b>	<p>Configura el proxy para la conexión a Internet desde una aplicación.</p> <p><b>Valor:</b> Desactivado, Activado</p>
<b>Usar mismo proxy</b>	<p>Configure si se usa el mismo servidor proxy para todos los protocolos.</p> <p><b>Valor:</b> Desactivado, Activado</p>
<b>Serv. proxy HTTP</b>	<p>Configure un servidor proxy (HTTP).</p> <p><b>Valor:</b> (Introduzca la dirección del proxy y el número de puerto)</p>
<b>Serv. proxy HTTPS</b>	<p>Configure un servidor proxy (HTTPS). Esta opción está disponible si "Usar mismo servidor proxy en todos los protocolos" está configurada como [Desactivado].</p> <p><b>Valor:</b> (Introduzca la dirección del proxy y el número de puerto)</p>
<b>Ningún dom. proxy</b>	<p>Configure dominios en los que no se use un proxy.</p> <p><b>Valor:</b> (Introduzca el nombre de dominio)</p>

**[Red opcional]**

Pasos de menú: Tecla [Menú Sistema/Contador] > [Sistema/Red] > [Red opcional].

Establezca la configuración del kit de interfaz de red opcional.

 **NOTA**

Este menú se muestra si está instalado el kit de interfaz de red (IB-50) opcional o el kit de interfaz de red inalámbrica (IB-51) opcional.

**[Básica]**

Elemento	Descripción
<b>Nombre de host</b>	Compruebe el nombre de host de la máquina. El nombre de host se puede cambiar desde Embedded Web Server RX. ➔ <a href="#">Cambio de la información del dispositivo (2-46)</a>
<b>Configuración TCP/IP</b>	Para obtener más información sobre el valor de configuración, consulte: ➔ <a href="#">[Configuración TCP/IP] (8-39)</a> ➔ <a href="#">[IPSec] (8-41)</a>
<b>NetWare</b>	Use NetWare para recibir documentos. ➔ Guía de uso del kit de interfaz de red Valor: Desactivado, Activado
<b>AppleTalk</b>	Seleccione si se desean recibir los documentos con AppleTalk.* <sup>1</sup> Valor: Desactivado, Activado
<b>Interfaz LAN</b>	Seleccione la interfaz LAN.* <sup>1</sup> Valor: Auto, 10BASE-Half, 10BASE-Full, 100BASE-Half, 100BASE-Full, 1000BASE-T  <b>NOTA</b> Esta función se muestra si está instalado el Kit de interfaz de red (IB-50) opcional.
<b>Filtro de dirección MAC</b>	Seleccione si desea utilizar el filtro de dirección MAC. ➔ Guía de uso del kit de interfaz de red Valor: Desactivado, Activado
<b>Reiniciar red</b>	Reinicia la tarjeta de red del dispositivo.





\*1 Esta opción cambiará después de reiniciar el dispositivo o la red.

**[Red inalámbrica]**

Establezca la configuración del kit de interfaz de red inalámbrica opcional.

**NOTA**

Esta función se muestra si está instalado el kit de interfaz de red inalámbrica (IB-51) opcional.

Elemento	Descripción
<b>Estado de conexión</b>	Cuando está instalado el opcional, se puede comprobar el estado de la red LAN inalámbrica.
<b>Asistente de configuración rápida</b>	Si la máquina se conectará a un punto de acceso compatible con la configuración automática de red inalámbrica, la configuración de conexión se puede establecer con Config. rápida.
<b>Red disponible</b>	Muestra puntos de acceso a los que puede conectarse la máquina. Seleccione el punto de acceso que desee de la lista.
<b>Botón Actv</b>	Si el punto de acceso admite el método Botón Actv, la configuración inalámbrica se puede establecer con el botón Actv. Esta opción ejecuta el botón Actv, y la conexión se inicia pulsando el botón Actv en el punto de acceso.   <b>NOTA</b> El método del botón Actv solo admite WPS.
<b>Método cód. PIN (dispos.)</b>	Inicia la conexión usando el código PIN de la máquina. Introduzca el código PIN en el punto de acceso. El código PIN de la máquina se genera automáticamente.
<b>Método cód. PIN (terminal)</b>	Inicia la conexión usando el código PIN del punto de acceso. Introduzca el código PIN del punto de acceso.
<b>Conf. personal.</b>	Se puede cambiar la configuración detallada de la red LAN inalámbrica.
<b>Nombre de red (SSID)</b>	Configure el SSID (Service Set Identifier) de la red LAN inalámbrica al que se conecta la máquina.   <b>NOTA</b> Un SSID puede contener hasta 32 caracteres.
<b>Nombre de red (SSID)</b>	Configure el SSID (Service Set Identifier) de la red LAN inalámbrica al que se conecta la máquina.   <b>NOTA</b> Un SSID puede contener hasta 32 caracteres.
<b>Modo de conexión</b>	Configure el modo de conexión. <b>Valor:</b> Ad Hoc, Infraestructura   <b>NOTA</b> <ul style="list-style-type: none"> <li>• Ad Hoc: Se comunica directamente con el dispositivo sin ir a través de un punto de acceso. Este método no se puede utilizar para conectarse a dos o más dispositivos.</li> <li>• Infraestructura: Efectúa la comunicación a través de un punto de acceso.</li> </ul>
<b>Canal</b>	Configure el canal. Use [+] / [-] o las teclas numéricas para introducir un número. <b>Valor:</b> De 1 a 11
<b>Autenticación de red</b>	Seleccione el tipo de autenticación de red. Para seleccionar otras opciones, abra la página de inicio del dispositivo desde un PC. <b>Valor:</b> Open System, Clave compart., WPA-PSK* <sup>1</sup> , WPA2-PSK* <sup>1</sup>

Elemento	Descripción
<b>Encriptar</b>	<p>Seleccione el método de encriptación. Si se selecciona una opción distinta de [Desactivar], introduzca la clave WEP o la clave precompartida. Los valores de configuración varían según la configuración de autenticación de red. Seleccione [Encriptac. datos].</p> <p>Cuando Autenticación de red se configura como [Abierta] o [Compartida]  <b>Valor:</b> Desactivar, WEP</p> <p>Cuando Autenticación de red se configura como [WPA-PSK] o [WPA2-PSK]  <b>Valor:</b> TKIP*<sup>2</sup>, AES, Auto*<sup>2</sup>, Clave pre-compartida</p> <p> <b>NOTA</b></p> <ul style="list-style-type: none"> <li>• Si se selecciona [WEP], introduzca la clave WEP. Una clave WEP puede contener hasta 26 caracteres.</li> <li>• Si se selecciona [TKIP], [AES] o [Auto], introduzca la clave compartida. Introduzca el valor con entre 8 y 64 caracteres.</li> </ul>

\*1 No se muestra si seleccionó [Ad Hoc] como [Modo de conexión].

\*2 No se muestra si seleccionó [WPA2-PSK] como [Autenticación de red].

## [Red principal (Cliente)]

Pasos de menú: Tecla [Menú Sistema/Contador] > [Sistema/red] > [Red principal (Cliente)].

### **NOTA**

Esta función se muestra si está instalado el Kit de interfaz de red (IB-50) opcional o el Kit de interfaz de red inalámbrica (IB-36 o IB-51).

El Kit de interfaz de red inalámbrica (IB-36) es una opción en algunos modelos. Póngase en contacto con el distribuidor o con el servicio técnico o de ventas para más información.

➔ [IB-36 <Kit de interfaz de red inalámbrica> \(12-3\)](#)



Elemento	Descripción
<b>Red principal (Cliente)</b>	<p>Selecciona la interfaz de red que se va a usar cuando esta máquina está conectada con un dispositivo de envío que funciona como un cliente o con una libreta de direcciones externa.</p> <p><b>Valor:</b> Wi-Fi, Red alámbrica, Red opcional</p> <p> <b>NOTA</b></p> <ul style="list-style-type: none"> <li>• [Wi-Fi] se muestra si está instalado el Kit de interfaz de red inalámbrica (IB-36).</li> <li>• [Red opcional] se muestra si está instalado el Kit de interfaz de red (IB-50) opcional o el Kit de interfaz de red inalámbrica (IB-51).</li> <li>• Puede usar las interfaces de red de IB-50, IB-51, Red alámbrica y Wi-Fi para la conexión de envío de e-mail.</li> </ul>

## [Config. Bloq interfaz]

Pasos de menú: Tecla [Menú Sistema/Contador] > [Sistema/red] > [Config. Bloq interfaz].

Esta opción le permite proteger la máquina al bloquear la interfaz con dispositivos externos, como hosts USB o interfaces opcionales.

Elemento	Descripción
<b>Host USB</b>	<p>Esta opción bloquea y protege el puerto USB (host USB).</p> <p><b>Valor:</b> Desbloquear, Bloquear</p>

Elemento	Descripción
<b>Dispositivo USB</b>	Bloquea y protege el conector de la interfaz USB (Dispositivo USB). <i>Valor:</i> Desbloquear, Bloquear
<b>Almacenamiento USB</b>	Bloquea y protege la ranura para la memoria USB. <i>Valor:</i> Desbloquear, Bloquear  <b>NOTA</b> Esta función está disponible cuando Host USB se configura como [Desbloquear].
<b>Interfaz opcional 1</b>	Bloquea y protege las ranuras de la interfaz opcional. <i>Valor:</i> Desbloquear, Bloquear
<b>Interfaz opcional 2</b>	 <b>NOTA</b> Puede configurar esta característica para cada ranura.

 **IMPORTANTE**

Después de cambiar la configuración, reinicie la red o apague la máquina y vuelva a encenderla.

➔ [\[Reiniciar\] \(8-54\)](#)

## [Configuración Bluetooth]

Pasos de menú: Tecla [Menú Sistema/Contador] > [Sistema/Red] > [Configuración Bluetooth].

Elemento	Descripción
<b>Teclado Bluetooth</b>	Para usar el teclado Bluetooth. <i>Valor:</i> Desbloquear, Bloquear
<b>Buscar dispositivo</b>	Seleccione el dispositivo que se va a usar.

## [Nivel seguridad]

Pasos de menú: Tecla [Menú Sistema/Contador] > [Sistema/Red] > [Nivel seguridad].

Elemento	Descripción
<b>Nivel de seguridad</b>	Especifique el nivel de seguridad. <i>Valor:</i> Bajo: Este modo se usa durante el mantenimiento. No se utiliza normalmente. Alto: Es la configuración de seguridad recomendada. Use esta opción por lo general. Muy alto: Además de la opción [Alto], esta opción desactiva el cambio de la configuración de la máquina desde un comando externo.  <b>NOTA</b> La configuración de esta función la puede realizar un usuario que haya iniciado sesión con privilegios de administrador. ➔ <a href="#">Adición de un usuario (Lis. usu locales) (9-8)</a>

**[Memoria opcional]**

Pasos de menú: Tecla [Menú Sistema/Contador] &gt; [Sistema/Red] &gt; [Memoria opcional].

Elemento	Descripción
<b>Memoria opcional</b>	Si hay instalada una memoria opcional, puede seleccionar un patrón de asignación de memoria según sus necesidades específicas. <b>Valor:</b> Prior. impresora, Normal, Prioridad copia

**[Reiniciar]**

Pasos de menú: Tecla [Menú Sistema/Contador] &gt; [Sistema/Red] &gt; [Reiniciar].

Elemento	Descripción
<b>Reiniciar</b>	Permite reiniciar la CPU sin apagar el interruptor principal. Esta función se utiliza cuando el funcionamiento de la máquina resulta inestable. (Es igual que el reinicio de un PC.)

**[Disco RAM]**

Pasos de menú: Tecla [Menú Sistema/Contador] &gt; [Sistema/Red] &gt; [Conf. disco RAM].

**NOTA**

Esta función se muestra si hay instalado un SSD opcional.





Elemento	Descripción
<b>Conf. disco RAM</b>	Crea un disco RAM y especifica su capacidad. La creación de un disco RAM permite la impresión de los datos de impresión desde el buzón de trabajos. <b>Valor</b> Conf. disco RAM: Desactivado, Activado Tam. disco RAM: El intervalo de este tamaño depende del tamaño de la memoria instalada y de la configuración de uso de la memoria opcional.

**IMPORTANTE****Después de cambiar la configuración, reinicie la red o apague la máquina y vuelva a encenderla.****➔ [\[Reiniciar\] \(8-54\)](#)**

**[Seguridad de datos]**

Pasos de menú: Tecla [Menú Sistema/Contador] > [Sistema/Red] > [Seguridad de datos].

Establezca la configuración de los datos almacenados en el SSD.

Elemento	Descripción
<b>Inicialización de SSD</b>	<p>Cambia la configuración de la función de seguridad.</p> <p> <b>NOTA</b></p> <ul style="list-style-type: none"> <li>• Esta función se muestra si está instalado el SSD y está activado el Data Security Kit opcional.</li> <li>• Es necesario introducir la contraseña de seguridad para cambiar la configuración de las funciones de seguridad. La configuración inicial de la contraseña de seguridad es "000000".</li> </ul>
<b>Contraseña de seguridad</b>	<p>Puede personalizar la contraseña de seguridad para que sólo el administrador pueda usar el kit de seguridad.</p> <p>Introduzca una contraseña que contenga entre 6 y 16 caracteres alfanuméricos y símbolos.</p> <p>Tendrá que volver a introducir la contraseña para confirmarla.</p> <p> <b>IMPORTANTE</b></p> <p>Evite usar cualquier número fácil de adivinar (p. ej., 11111111 o 12345678) para la contraseña de seguridad.</p>
<b>Inicialización de sistema</b>	<p>Se puede usar para eliminar todos los datos almacenados en el SSD. Sobrescriba todos los datos almacenados en el SSD antes de deshacerse de la máquina.</p> <p> <b>IMPORTANTE</b></p> <p>Si apaga sin querer el interruptor de encendido durante la inicialización, puede que falle el SSD o que la inicialización no pueda realizarse.</p> <p> <b>NOTA</b></p> <p>Si apaga sin querer el interruptor de encendido durante la inicialización, vuelva a encenderlo. La inicialización se reiniciará automáticamente.</p>
<b>Borrado de datos</b>	<p>Restaura la configuración predeterminada de fábrica para la siguiente información registrada en la máquina.</p> <ul style="list-style-type: none"> <li>• Libr. direc.</li> <li>• Favoritos</li> <li>• Configuración del sistema</li> <li>• Datos de transmisión y recepción de fax / reenvío</li> <li>• Históricos de transmisión</li> <li>• Datos guardados en el buzón personalizado</li> <li>• Aplicaciones opcionales</li> </ul> <p> <b>NOTA</b></p> <ul style="list-style-type: none"> <li>• Imprima una página de estado y asegúrese de eliminar los datos de seguridad por completo.</li> <li>• <a href="#">→ [Informe] (8-5)</a></li> <li>• El proceso, una vez en curso, no se puede cancelar.</li> <li>• Antes de ejecutar esta función, desconecte el cable modular, de red y otros cables.</li> <li>• No apague el interruptor de encendido durante el borrado de datos. Si se apaga, el borrado se ejecutará automáticamente cuando vuelva la alimentación; no obstante, no se podrá garantizar un borrado completo.</li> </ul>

**Información borrada**

Categoría	Datos borrados
<b>Dispositivos/trabajos</b>	<ul style="list-style-type: none"> <li>• Configuración de trabajo establecida por usuarios</li> <li>• Configuración de red</li> <li>• Datos de imagen guardados en buzón de documentos, etc.</li> <li>• Datos registrados en teclas de un toque</li> <li>• Históricos de trabajos</li> <li>• Información de usuario (lista de usuarios, libreta de direcciones, buzón de documentos registrado por usuario, etc.)</li> <li>• Descripción de la contabilidad de trabajos</li> <li>• Certificados de red</li> <li>• Pantalla inicial de la máquina cambiada por el técnico de servicio</li> </ul>
<b>FAX*1</b>	<ul style="list-style-type: none"> <li>• Configuración de fax establecida por usuarios</li> <li>• Configuración de la restricción de envío</li> <li>• Configuración de clave de encriptación</li> <li>• Históricos de transmisión</li> <li>• Trabajos programados</li> <li>• Configuración de recepción/reenvío condicional</li> </ul>
<b>Aplicación</b>	<ul style="list-style-type: none"> <li>• Aplicación/programa agregado por un usuario o representante de servicio</li> <li>• Funciones de prueba</li> </ul>

\*1 Solo cuando está instalado el kit de fax opcional.

**[Función opcional]**

Pasos de menú: Tecla [Menú Sistema/Contador] > [Sistema/Red] > [Función opcional].

Elemento	Visualización
<b>Función opcional</b>	<p>Puede usar las aplicaciones opcionales instaladas en esta máquina.</p> <p>➔ <a href="#">Aplicaciones opcionales 12-8</a></p>

**[Config. servicios remotos]**



Pasos de menú: Tecla [Menú Sistema/Contador] > [Sistema/Red] > [Config. servicios remotos].

Elemento	Descripción
<b>Config. servicios remotos</b>	<p>Seleccione si se va a utilizar o no Config. servicios remotos.</p> <p>Valor: Desactivado, Activado</p>



**[Configuración de servidor de FAX]**

Pasos de menú: Tecla [Menú Sistema/Contador] &gt; [Sistema/Red] &gt; [Configuración de servidor de FAX].

Elemento	Descripción
<b>Servidor de FAX</b>	Seleccione si desea utilizar o no el servidor de FAX. <b>Valor:</b> Activado, Desactivado
<b>Configuración de dirección</b>	Permite especificar un prefijo, sufijo y nombre de dominio para adjuntarlo a un destino.  <b>NOTA</b> Para obtener información sobre el servidor de fax, póngase en contacto con el administrador de dicho servidor.
<b>Formato archivo</b>	Configure el tipo de archivo predeterminado. <b>Valor:</b> PDF, TIFF, XPS
<b>Libreta de Direcciones</b>	Especifica la libreta de direcciones externa que usar.  <b>NOTA</b> <ul style="list-style-type: none"> <li>• Se muestra si se selecciona [Activado] para el servidor de fax.</li> <li>• No se muestra si la opción Libr. direc. ext no está configurada.</li> </ul> <a href="#">➔ Embedded Web Server RX User Guide</a>





**[NFC]**





Pasos de menú: Tecla [Menú Sistema/Contador] &gt; [Sistema/Red] &gt; [NFC].

Elemento	Descripción
<b>NFC</b>	Uso de NFC (comunicación de campo cercano). <b>Valor:</b> Desactivado, Activado

## [Fecha/temporizador/Ahorro energía]

Pasos de menú: Tecla [Menú Sistema/Contador] > [Fecha/temporizador/Ahorro energía] > Establezca la configuración de fecha y hora.

Elemento	Descripción
<b>Fecha/hora</b>	<p>Configure la fecha y la hora del lugar donde se utiliza la máquina. Si se realiza la acción Enviar como E-mail, la fecha y la hora definidas aquí se mostrarán en el encabezado.</p> <p><b>Valor:</b> Año (de 2000 a 2037), Mes (de 1 a 12), Día (de 1 a 31), Hora (de 00 a 23), Minuto (de 00 a 59), Segundo (de 00 a 59)</p> <p>➔ <a href="#">Configuración de la fecha y hora (2-12)</a></p> <p> <b>NOTA</b></p> <p>Si cambia la fecha u hora mientras usa la versión de prueba de una aplicación, no podrá usar más la aplicación.</p>
<b>Formato de fecha</b>	<p>Seleccione el formato de presentación de año, mes y día. El año se muestra en notación occidental.</p> <p><b>Valor:</b> MM/DD/AAAA, DD/MM/AAAA, AAAA/MM/DD</p>
<b>Definir zona horaria</b>	<p>Configure la diferencia horaria con respecto a GMT. Seleccione la ubicación que esté más próxima en la lista. Si selecciona una región donde se utiliza horario de verano, defina la configuración de horario de verano.</p> <p>➔ <a href="#">Configuración de la fecha y hora (2-12)</a></p>
<b>Rest. Auto Panel</b>	<p>Si no se ejecuta ningún trabajo durante un determinado período de tiempo, restablezca la configuración automáticamente y vuelva a la configuración predeterminada. Seleccione si se utilizará o no el restablecimiento automático del panel.</p> <p><b>Valor:</b> Desactivado, Activado</p> <p> <b>NOTA</b></p> <p>Consulte lo siguiente para más información sobre el tiempo hasta el restablecimiento.</p> <p>➔ <a href="#">Temp. restablecer panel (8-58)</a></p>
<b>Temp. restablecer panel</b>	<p>Si selecciona [Activado] para Rest. Auto Panel, defina el período de tiempo que se esperará antes del restablecimiento automático del panel.</p> <p><b>Valor:</b> De 5 a 495 segundos (en incrementos de 5 segundos)</p> <p> <b>NOTA</b></p> <p>Esta función se muestra cuando la opción [Rest. Auto Panel] está configurada como [Activado].</p>
<b>Temp. bajo cons.</b>	<p>Configure la cantidad de tiempo antes de que se active el modo de bajo consumo.</p> <p><b>Valor</b></p> <p>Para Europa: De 1 a 60 minutos (en incrementos de 1 minuto)</p> <p>Excepto para Europa: De 1 a 240 minutos (en incrementos de 1 minuto)</p> <p> <b>NOTA</b></p> <p>➔ <a href="#">Modo de bajo consumo (2-23)</a></p>
<b>Reglas de reposo (modelos para Europa)*<sup>1</sup></b>	<p>Seleccione si se va a usar el modo de reposo para las siguientes funciones individualmente:</p> <ul style="list-style-type: none"> <li>• Lector tarjetas*<sup>2</sup></li> <li>• Aplicación</li> </ul> <p><b>Valor:</b> Desactivado, Activado</p> <p> <b>NOTA</b></p> <p>Si no se desactiva el modo de reposo, no se puede reconocer la tarjeta ID.</p>

Elemento	Descripción
<b>Nivel de reposo (modelos excepto para Europa)*<sup>1</sup></b>	<p>Seleccione el nivel de reposo. Configure el modo de ahorro de energía para reducir el consumo eléctrico incluso más que con el modo de reposo normal. <b>Valor:</b> Recuper. rápida, Ahorro energía</p> <p> <b>NOTA</b> Esta función no se muestra si está instalado el kit de interfaz de red opcional.</p>
<b>Reglas de reposo</b>	<p>Seleccione si se va a usar el modo de ahorro de energía para las siguientes funciones individualmente:</p> <ul style="list-style-type: none"> <li>• Lector tarjetas*<sup>2</sup></li> <li>• FAX*<sup>3</sup></li> <li>• Aplicación</li> </ul> <p><b>Valor:</b> Desactivado, Activado</p> <p> <b>NOTA</b> Cuando la máquina ha entrado en el modo de reposo con la función de ahorro de energía, esta no sale del modo de reposo cuando recibe datos de impresión desde un PC conectado mediante un cable USB. Asimismo, la tarjeta ID no se puede reconocer.</p>
<b>Temporiz. reposo</b>	<p>Configure el tiempo de espera antes de que se active el modo de reposo. <b>Valor</b> Para Europa: De 1 a 60 minutos (en incrementos de 1 minuto) Excepto para Europa: De 1 a 240 minutos (en incrementos de 1 minuto)</p>
<b>Nivel de recuperación de ahorro de energía</b>	<p>Seleccione el método de recuperación desde el modo de ahorro de energía. <b>Valor</b> Recuperación completa: Este modo activa el uso de todas las funciones inmediatamente. Sin embargo, este modo ahorra menos energía. Recuperación normal: En este modo, puede seleccionar el método de una de las siguientes maneras: activación del uso de todas las funciones de manera inmediata o activación del uso de solo las funciones que se deseen. Si desea utilizar todas las funciones inmediatamente, seleccione la tecla [Ahorro Energía]. Recuper. ahorro energía: Este modo activa el uso de solo las funciones que se deseen. Este modo ahorra energía con más eficacia.</p>
<b>Borrado auto de errores</b>	<p>Si se produce un error durante el procesamiento, este se detiene en espera de la siguiente acción que vaya a tomar el usuario. En el modo de borrado automático de errores, el error se borra automáticamente después de que transcurra un periodo de tiempo definido. <b>Valor:</b> Desactivado, Activado</p> <p> <b>NOTA</b> Para información sobre la configuración del tiempo de recuperación automática de errores, consulte el siguiente elemento.</p>
<b>Temp. borrado errores</b>	<p>Si selecciona [Activado] para Borrado auto de errores, defina el período de tiempo que se esperará antes de que se borren los errores automáticamente. <b>Valor:</b> De 5 a 495 segundos (en incrementos de 5 segundos)</p> <p> <b>NOTA</b> Esta función se muestra cuando la opción [Borrado auto de errores] está configurada como [Activado].</p>
<b>Tiemp autocancel interrup</b>	<p>Defina el período tras el que la máquina volverá al modo normal cuando se haya configurado el modo de interrupción de copia y no se utilice. <b>Valor:</b> De 5 a 495 segundos (en incrementos de 5 segundos)</p>
<b>Hora inutiliz.*<sup>3</sup></b>	<p>➔ Guía de uso de FAX</p>

Elemento	Descripción
<b>Tiempo de ping agotado</b>	Configure el tiempo de espera cuando se ejecute [Ping] en [Sistema/Red]. <b>Valor:</b> De 1 a 30 segundos (en incrementos de 1 segundo)



- \*1 Esta función no se muestra si está instalado el kit de interfaz de red opcional.
- \*2 Se muestra cuando está activado el Card Authentication Kit opcional.
- \*3 Solo se muestra cuando está instalada la función de fax opcional.

## [Ajuste/mantenimiento]

Pasos de menú: Tecla [Menú Sistema/Contador] > [Ajuste/mantenimiento]

Ajuste la calidad de impresión y realice el mantenimiento de la máquina.

Elemento	Descripción
<b>Ajuste de densidad</b>	Ajuste la densidad.
<b>Copia</b>	Ajuste la densidad de la copia. El ajuste se puede efectuar en 7 niveles. <b>Valor:</b> -3 (Más claro), -2, -1, 0 (Normal), +1, +2, +3 (Más osc.)
<b>Enviar/Buzón</b>	Ajuste la densidad al enviar o almacenar los datos en el buzón de documentos. El ajuste se puede efectuar en 7 niveles. <b>Valor:</b> -3 (Más claro), -2, -1, 0 (Normal), +1, +2, +3 (Más osc.)
<b>FAX*1</b>	➔ Guía de uso de FAX
<b>Ajuste de nitidez</b>	Ajusta la nitidez del contorno de la imagen.
<b>Copia</b>	Hace más nítido o borroso el contorno general de la imagen durante la copia. El ajuste se puede efectuar en 7 niveles. <b>Valor:</b> -3 (Borroso), -2, -1, 0, +1, +2, +3 (Nítido)
<b>Enviar/Buzón</b>	Hace más nítido o borroso el contorno general de la imagen al enviar las imágenes escaneadas al destino especificado o almacenarlas en el buzón de documentos. El ajuste se puede efectuar en 7 niveles. <b>Valor:</b> -3 (Borroso), -2, -1, 0, +1, +2, +3 (Nítido)
<b>Contraste</b>	Puede aumentar o reducir el contraste general.
<b>Copiar</b>	Aumenta o reduce el contraste general de las copias. <b>Valor:</b> -3 (Menos), -2, -1, 0 (Normal), +1, +2, +3 (Más)
<b>Enviar/Buzón</b>	Aumenta o reduce el contraste general de los documentos enviados o guardados en un buzón de documentos. <b>Valor:</b> -3 (Menos), -2, -1, 0 (Normal), +1, +2, +3 (Más)
<b>Ajust. dens. fondo</b>	Oscurece o aclara la densidad general del fondo.
<b>Copia(Auto)</b>	Oscurece o aclara la densidad general del fondo durante la copia. El ajuste se puede efectuar en 7 niveles. <b>Valor:</b> -3 (Más claro), -2, -1, 0 (Normal), +1, +2, +3 (Más osc.)
<b>Enviar/Buzón (Auto)</b>	Oscurece o aclara la densidad general del fondo al enviar o almacenar imágenes en el buzón de documentos. El ajuste se puede efectuar en 7 niveles. <b>Valor:</b> -3 (Más claro), -2, -1, 0 (Normal), +1, +2, +3 (Más osc.)
<b>Nivel de ahorro de tóner (EcoPrint)</b>	Seleccione el valor predeterminado de Nivel de ahorro de tóner (Modo EcoPrint).
<b>Copia</b>	Seleccione el valor predeterminado de Nivel de ahorro de tóner (EcoPrint) para la copia. <b>Valor:</b> De 1 (Bajo) a 5 (Alto) Si se aumenta el nivel, se reduce el consumo de tóner pero se reduce la calidad de la imagen.
<b>Impresora</b>	Seleccione el valor predeterminado de Nivel de ahorro de tóner (EcoPrint) para la impresión. <b>Valor:</b> De 1 (Bajo) a 5 (Alto) Si se aumenta el nivel, se reduce el consumo de tóner pero se reduce la calidad de la imagen.

Elemento	Descripción
<b>Corrección auto de color</b>	<p>Con esta opción, puede ajustar el nivel de detección que utiliza la máquina para determinar si el original es en color o en blanco y negro durante el modo de selección de color auto. Un valor menor hace que más originales se identifiquen como color, mientras que con uno mayor se tiende a aumentar el número de originales identificados como en blanco y negro.</p> <p>Valor: 1 (Color), 2, 3, 4, 5 (B/N)</p>
<b>Corrección de línea negra</b>	<p>Corrija las líneas finas (rayas negras provocadas por la suciedad) que pueden aparecer en la imagen cuando se utiliza el alimentador de originales.</p> <p>Valor: Desactivado, Activado</p>
<b>Brillo de pantalla</b>	<p>Configure el brillo del panel digital.</p> <p>Valor: 1 (Más osc.), 2, 3, 4, 5 (Más claro)</p>
<b>Registro de color</b>	<p>Al instalar inicialmente la máquina o desplazarla a una nueva ubicación, se puede producir una variación del color. Use esta función para corregir la posición de los colores cian, magenta y amarillo para resolver la variación de color.</p> <p>➔ <a href="#">Calibración (11-28)</a></p>
<b>Ajuste de curva de tonos</b>	<p>Después de un uso prolongado, o a consecuencia de los efectos de la temperatura o la humedad del ambiente, el color impreso puede variar.</p> <p>Ejecute esta función para garantizar la coherencia con el tono del original.</p> <p>➔ <a href="#">Ajuste de curva de tonos (11-28)</a></p>
<b>Actualiz. tambor</b>	<p>Elimine la impresión borrosa o puntos blancos que aparecen en la imagen. Este proceso tarda aproximadamente 1-2 minutos. El tiempo necesario puede variar según el entorno operativo.</p> <p>➔ <a href="#">Actualiz. tambor (11-30)</a></p> <p> <b>NOTA</b></p> <p>La actualización del tambor no se puede realizar durante la impresión. Ejecute la renovación del tambor cuando haya terminado la impresión.</p>
<b>Renovación autom. tambor</b>	<p>Configure la duración de ejecución de la renovación automática del tambor.</p> <p>Valor:</p> <p>Breve: Acorta la duración de la ejecución de la renovación automática del tambor.</p> <p>Estándar: Use el tiempo de ejecución estándar de la renovación automática del tambor.</p>
<b>Calibración</b>	<p>Ajusta la variación y el tono de color de las imágenes impresas.</p> <p>➔ <a href="#">Calibración (11-28)</a></p> <p> <b>NOTA</b></p> <p>Ejecute el registro de color si el flujo del color no se ajusta ni tan siquiera tras realizar la calibración, y ejecute el ajuste de grises si no mejora el tono del color.</p>
<b>Limpiando escáner láser</b>	<p>Quita las líneas verticales blancas de la impresión.</p> <p>➔ <a href="#">Ejecución del procedimiento Limpiando escáner láser (11-28)</a></p>
<b>Config. Servicio</b>	<p>Permite ejecutar un mantenimiento e inspección de la máquina. Este menú lo usa principalmente el personal de servicio técnico para realizar tareas de mantenimiento.</p>

# 9 Autenticación de usuario y contabilidad (Inicio sesión usuario, Contab. trabajos)

En este capítulo se explican los siguientes temas:

Descripción de la administración de inicio de sesión de usuario .....	9-3
Administración de la cuenta de trabajos desde el PC .....	9-4
Activación de la administración de inicio de sesión de usuario .....	9-5
Configuración de la administración de inicio de sesión de usuario .....	9-7
Seguridad de autenticación .....	9-7
Adición de un usuario (Lis. usu locales) .....	9-8
Cambio de las propiedades del usuario .....	9-12
Administración de los usuarios de impresión .....	9-15
Administración de los usuarios que usan TWAIN para el escaneado .....	9-16
Administración de los usuarios que usan WIA para el escaneado .....	9-17
Administración de los usuarios que envían faxes desde un PC .....	9-18
Autorización de usuarios locales .....	9-19
Conf. autorización grupo .....	9-19
Config. autorización invitado .....	9-22
Obt. propied. usuario red .....	9-25
Configuración de inicio sesión simple .....	9-26
Configuración tarjeta ID .....	9-29
Autorización con código PIN .....	9-30
Uso de la administración de inicio de sesión de usuario .....	9-31
Inicio y cierre de sesión (logout) .....	9-31
Inicio sesión usuario/contabilidad de trabajos .....	9-32
Activación de la contabilidad de trabajos .....	9-33
Acceso de contab. Trabajos .....	9-33
Configuración de una cuenta [Local] .....	9-34
Adición de una cuenta [Lista de cuentas] .....	9-34
Restricción del uso de la máquina .....	9-35
Configuración del proceso cuando el contador supera el límite de restricción .....	9-36
Edición de una cuenta .....	9-36
Eliminación de una cuenta .....	9-37
Administración del estado de impresión de los trabajos .....	9-38
Contabilidad de trabajos de escaneado mediante TWAIN .....	9-39
Contabilidad de trabajos de escaneado mediante WIA .....	9-40
Contabilidad de trabajos de faxes transmitidos desde un PC .....	9-41
Uso de la contabilidad de trabajos .....	9-42
Configuración predeterminada de la contabilidad de trabajos .....	9-42
Recuento por tamaño papel .....	9-44
Recuento del número de páginas impresas .....	9-45
Imp. informe contador .....	9-47
Configuración del método de recuento de copiadora/impresora .....	9-48

Inicio de sesión y cierre de sesión (Contab. trabajos) .....	9-49
Configuración para gestionar los usuarios desconocidos .....	9-50
Configuración para gestionar los ID desconocidos .....	9-50
Registro de la información de usuario de un usuario con un ID desconocido .....	9-51



## Descripción de la administración de inicio de sesión de usuario

La administración de inicio de sesión de usuario especifica cómo se administra el acceso de los usuarios en esta máquina. Introduzca un nombre de usuario de inicio de sesión y una contraseña correctos a fin de autenticar el inicio de sesión del usuario.

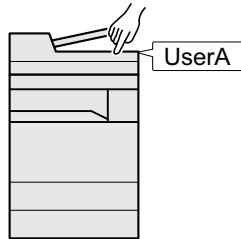

- 1 Active la administración de inicio de sesión de usuario ([9-5](#)).
- 2 Configure el usuario ([9-7](#)).
- 3 Introduzca el nombre de usuario y la contraseña de inicio de sesión y ejecute el trabajo ([3-13](#)).

Hay tres niveles de acceso: "Usuario", "Administrador" y "Administrador de máquina". Solo el "Administrador de máquina" puede modificar los niveles de seguridad.

## Administración de la cuenta de trabajos desde el PC

Además de la configuración de arriba, es necesario lo siguiente para administrar la cuenta de trabajos desde el PC.

Para administrar los usuarios que imprimen desde los PC

Se necesita configurar el controlador de impresora para administrar los usuarios que imprimen en la máquina desde los PC.

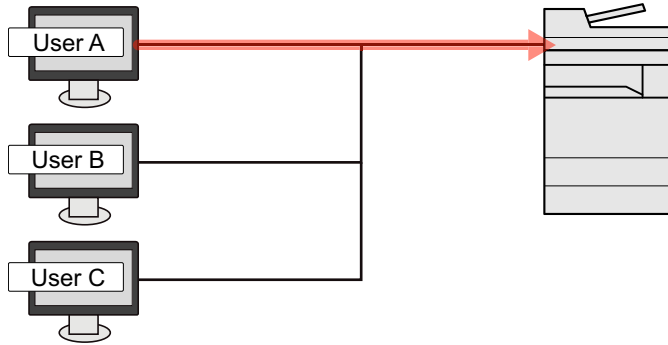

- 1 Configure la administración de inicio de sesión de usuario en el controlador de impresora ([9-15](#)).
- 2 Imprima el documento.

### Para administrar los usuarios que usan TWAIN para el escaneado

Se necesita configurar el controlador TWAIN en el PC para administrar los usuarios que usan TWAIN para el escaneado.

➔ [Administración de los usuarios que usan TWAIN para el escaneado \(9-16\)](#)

### Para administrar los usuarios que usan WIA para el escaneado

Se necesita configurar el controlador WIA en el PC para administrar los usuarios que usan WIA para el escaneado.

➔ [Administración de los usuarios que usan WIA para el escaneado \(9-17\)](#)

### Para administrar los usuarios que envían faxes desde un PC

Se necesita configurar el controlador de FAX en el PC para administrar los usuarios que envían faxes desde un PC.

➔ [Administración de los usuarios que envían faxes desde un PC \(9-18\)](#)

Se necesita el kit de FAX opcional para utilizar la funcionalidad de fax.

# Activación de la administración de inicio de sesión de usuario

Active la contabilidad de usuarios. Seleccione los siguientes métodos de autenticación:

Elemento	Descripción
<b>Autenticación local</b>	Autenticación de usuario basada en las propiedades de usuario de la lista local de usuarios almacenada en la máquina.
<b>Autenticación de red</b>	Autenticación de usuario basada en el servidor de autenticación. Use una propiedad de usuario almacenada en el servidor de autenticación para acceder a la página de inicio de sesión de autenticación de red.

## 1 Abra la pantalla.

- 1 Tecla [Menú Sistema/Contador] > [Inicio sesión usuario/contabilidad de trabajos].

### **NOTA**

Si aparece la pantalla de autenticación de usuario, introduzca el nombre de usuario y la contraseña de inicio de sesión, y seleccione [Inicio de sesión]. Para esto, necesita iniciar sesión con privilegios de administrador.

El nombre de usuario y la contraseña de inicio de sesión configurados de fábrica de forma predeterminada se indican abajo.

Nombre de usuario de inicio de sesión

P-C2480i MFP: 2400

Contraseña inicio sesión

P-C2480i MFP: 2400

- 2 [Config inic ses usuario] > [In. ses. usuario].

## 2 Configure las opciones de configuración.

- 1 Seleccione [Autenticación local] o [Autenticación de red].

Seleccione [Desactivado] para desactivar la administración de inicio de sesión de usuario.

Si selecciona [Autenticación de red], seleccione [NTLM], [Kerberos] o [Ext.] como tipo de servidor. Además, introduzca el nombre del host (64 caracteres o menos) y el nombre de dominio (256 caracteres o menos) para el servidor de autenticación.

Si selecciona [Ext.] como tipo de servidor, introduzca el número de puerto.

### **NOTA**

Al seleccionar [Nombre de dominio] se muestra la lista de registro de dominios. Introduzca el nombre de dominio.

Se pueden registrar hasta 10 nombres de dominio.

- 2 Aparece la pantalla "¿Desea añadir una nueva función a la pantalla de inicio?". Para mostrar una nueva función en la pantalla de inicio, seleccione [Sí] y especifique la posición en la que desea mostrar el icono de la función registrada.

➔ [Edición de la pantalla de inicio \(3-7\)](#)



#### **NOTA**

Si se rechaza el nombre de usuario o la contraseña de inicio de sesión, compruebe los siguientes valores:

- Configuración de autenticación de red de la máquina
- Propiedad del usuario del servidor de autenticación
- Configuración de fecha y hora de la máquina y del servidor de autenticación

Si no puede iniciar sesión debido a la configuración de la máquina, inicie sesión con cualquiera de los administradores registrados en la lista de usuarios locales y corrija la configuración.

# Configuración de la administración de inicio de sesión de usuario

Registra, altera y elimina usuarios, además de establecer la configuración de la administración de inicio de sesión de usuario.

## Seguridad de autenticación

Si la autenticación de usuarios está activada, defina la configuración de autenticación de usuario.

### Configuración de bloqueo de cuenta de usuario

Puede prohibir el uso de una cuenta de usuario si se introduce una contraseña incorrecta repetidamente para iniciar sesión con esa cuenta.

#### 1 Abra la pantalla.

- 1 Tecla [Menú Sistema/Contador] > [Inicio sesión usuario/contabilidad de trabajos].



#### NOTA

Si aparece la pantalla de autenticación de usuario, introduzca el nombre de usuario y la contraseña de inicio de sesión, y seleccione [Inicio de sesión]. Para esto, necesita iniciar sesión con privilegios de administrador.

El nombre de usuario y la contraseña de inicio de sesión configurados de fábrica de forma predeterminada se indican abajo.

Nombre de usuario de inicio de sesión

P-C2480i MFP: 2400

Contraseña inicio sesión

P-C2480i MFP: 2400

- 2 [Config inic ses usuario] > [Configuración de bloqueo de cuenta de usuario].

#### 2 Configure las opciones de configuración.

Se puede establecer la siguiente configuración.

Elemento	Descripción
<b>Bloqueo</b>	<p>Seleccione si se está activada o no la directiva de bloqueo de cuentas.</p> <p>Valor: Desactivado, Activado</p>
<b>Directiva de bloqueo</b>	<p>Especifique las condiciones y el grado hasta que se aplica el bloqueo de cuentas.</p> <p>Valor:</p> <p>N.º de reintentos hasta bloqueo: Especifique las condiciones y el alcance del bloqueo de cuentas. (De 1 a 10 veces)</p> <p>Duración del bloqueo: Especifique el tiempo que se va a bloquear la cuenta hasta que se desbloquee. (De 1 a 60 minutos)</p> <p>Objetivo del bloqueo: Especifique el alcance de aplicación del bloqueo de cuentas. Puede seleccionar [Todos] o [Solo inicio de sesión remoto]. Solo inicio de sesión remota bloquea todas las operaciones que se realizan fuera del panel de controles.</p>
<b>Lista usuarios bloqueados</b>	<p>Muestra una lista de usuarios bloqueados. Para desbloquear un usuario, seleccione el usuario en la lista y después [Desbloquear].</p> <p> <b>NOTA</b></p> <p>Esta función se muestra si está activada la directiva de bloqueo de cuenta.</p>

## Adición de un usuario (Lis. usu locales)

Con este procedimiento se agrega un nuevo usuario.

### **NOTA**

- Puede agregar hasta 100 usuarios (incluido el nombre de usuario de inicio de sesión predeterminado).
- De forma predeterminada ya hay almacenado un usuario predeterminado con derechos de administrador de la máquina y con derechos de administrador. Las propiedades de cada usuario son: Distingue entre mayúsculas y minúsculas.

#### **Administrador de máquina**

Nombre de usuario: DeviceAdmin

Nombre de usuario de inicio de sesión

P-C2480i MFP: 2400

Contraseña inicio sesión

P-C2480i MFP: 2400

Nivel de acceso: Administrador de máquina

#### **Administrador**

Nombre de usuario: Admin

Nombre de usuario de inicio de sesión Admin

Contraseña inicio sesión: Admin

Nivel de acceso: Administrador

Se recomienda cambiar periódicamente el nombre de usuario, y el nombre de usuario y la contraseña de inicio de sesión para mayor seguridad.

## 1 Abra la pantalla.

- 1 Tecla [Menú Sistema/Contador] > [Inicio sesión usuario/contabilidad de trabajos].

### **NOTA**

Si aparece la pantalla de autenticación de usuario, introduzca el nombre de usuario y la contraseña de inicio de sesión, y seleccione [Inicio de sesión]. Para esto, necesita iniciar sesión con privilegios de administrador.

El nombre de usuario y la contraseña de inicio de sesión configurados de fábrica de forma predeterminada se indican abajo.

Nombre de usuario de inicio de sesión

P-C2480i MFP: 2400

Contraseña inicio sesión

P-C2480i MFP: 2400

- 2 [Config inic ses usuario] > [Lis. usu locales] > [+].

## 2 Introduzca la información del usuario.

Seleccione [Sgte. >].

En esta tabla se explica la información de usuario que debe registrarse:

Elemento	Descripciones
<b>Nombre de usuario</b>	Introduzca el nombre mostrado en la lista de usuarios (hasta 32 caracteres).
<b>Nomb. usuario inicio sesión</b>	Introduzca el nombre de usuario de inicio de sesión para iniciar sesión (hasta 64 caracteres). El nombre de usuario de inicio de sesión es único y solo se puede registrar una vez.
<b>Nivel de acceso</b>	Seleccione "Administrador" o "Usuario" como privilegios de acceso de usuario.





### NOTA

Para obtener información sobre la introducción de caracteres, consulte:

➔ [Método de introducción de caracteres \(12-10\)](#)

### 3 Compruebe la información del usuario.

Cambie o agregue información según sea necesario.

Elemento	Descripciones
<b>Nombre de usuario</b> <sup>*1</sup>	Introduzca el nombre mostrado en la lista de usuarios (hasta 32 caracteres).
<b>Nombre de usuario de inicio de sesión</b> <sup>*1</sup>	Introduzca el nombre de usuario de inicio de sesión para iniciar sesión (hasta 64 caracteres). El nombre de usuario de inicio de sesión es único y solo se puede registrar una vez.
<b>Contraseña inicio sesión</b>	Introduzca la contraseña para iniciar sesión (hasta 64 caracteres). Vuelva a introducir la misma contraseña para confirmarla y seleccione la tecla [Aceptar].
<b>Nombre de cuenta</b>	<p>Agregue una cuenta a la que pertenezca el usuario. El usuario que ha registrado su nombre de cuenta puede iniciar sesión sin introducir el ID de cuenta.</p> <p>➔ <a href="#">Inicio sesión usuario/contabilidad de trabajos (9-32)</a></p> <p> <b>NOTA</b></p> <p>Seleccione [<b>Nombre</b>] o [<b>ID</b>] en el menú desplegable "Clasificar" para clasificar la lista de cuentas. Seleccione [<b>Buscar(Nombre)</b>] o [<b>Búsqueda(ID)</b>] para buscar por nombre de cuenta o por ID de cuenta.</p>
<b>Dirección de E-mail</b>	El usuario puede registrar su dirección de e-mail. La dirección registrada se seleccionará automáticamente en las posteriores operaciones que precisen una función de e-mail.
<b>Nivel de acceso</b> <sup>*1</sup>	Seleccione "Administrador" o "Usuario" como privilegios de acceso de usuario.
<b>Información tarjeta ID</b>	<p>Registre la información de la tarjeta ID.</p> <p>Coloque la tarjeta ID en el lector de tarjetas ID y seleccione [<b>Leer</b>].</p> <p> <b>NOTA</b></p> <p>Esta función se muestra si está activado el ID Card Authentication Kit.</p> <p>➔ <a href="#">Card Authentication Kit(B) &lt;Card Authentication Kit&gt; (12-3)</a></p>

\*1 Elementos necesarios para el registro de usuario.



Elemento	Descripción
<b>Mi panel</b>	Puede registrar la selección de idioma, la pantalla inicial y la configuración de accesos directos para cada usuario. La configuración registrada aquí se puede aplicar simplemente al iniciar sesión.
<b>Autorización local</b> <sup>*1</sup>	<p>Configure la autorización de uso de cada usuario. Están disponibles las siguientes opciones de restricción:</p> <p><b>Impresora:</b> Seleccione si desea desactivar o no las funciones de impresión de la impresora. Las funciones de impresión relevantes son las siguientes.</p> <ul style="list-style-type: none"> <li>• Impresión desde el buzón de documentos</li> <li>• Impresión desde memoria extraíble</li> <li>• Impresión desde un PC</li> </ul> <p><b>Impresora(A todo color):</b> Seleccione si desea restringir o no el uso de las funciones de impresión a todo color para la impresora. Las funciones de impresión relevantes son las siguientes.</p> <ul style="list-style-type: none"> <li>• Impresión desde el buzón de documentos</li> <li>• Impresión desde memoria extraíble</li> <li>• Impresión desde un PC</li> </ul> <p><b>Copia:</b> Seleccione si desea desactivar o no las funciones de copia.</p> <p><b>Copia(Todo color):</b> Seleccione si desea rechazar o no el uso de las funciones de copia a todo color.</p> <p><b>Restricción dúplex:</b> Seleccione si solo se permite la impresión dúplex (a doble cara).</p> <p><b>Restricción de combinar:</b> Especifique si solo se permite Combinar.</p> <p><b>Restricción de EcoPrint:</b> Especifique si solo se permite EcoPrint.</p> <p><b>Enviar:</b> Seleccione si desea rechazar o no el uso de las funciones de envío.</p> <p><b>Restricción de FAX</b><sup>*2</sup>: Seleccione si desea desactivar o no la transmisión de FAX.</p> <p><b>Almacen. en buzón:</b> Seleccione si desea restringir o no el almacenamiento en los buzones de documentos.</p> <p><b>Restr. almacen. en memor.:</b> Seleccione si desea rechazar o no el almacenamiento en una memoria extraíble.</p>

\*1 Se muestra cuando está activada la opción Autorización local.

➔ [Autorización de usuarios locales \(9-19\)](#)

\*2 Solo se muestra cuando está instalada la función de FAX opcional.



#### NOTA

Para obtener información sobre la introducción de caracteres, consulte:

➔ [Método de introducción de caracteres \(12-10\)](#)

Si seleccionó [Enviar] en la Pantalla predet. de "Mi panel", seleccione la pantalla que mostrar: [Destino], [Libr. direc.] o [Libr. direc. ext].

## 4 Seleccione [Guardar].

Se agrega un nuevo usuario a la lista de usuarios locales.

### **NOTA**

Si está activado el inicio de sesión sencillo, aparecerá una pantalla de confirmación cuando finalice el nuevo registro que le preguntará si va a continuar con la configuración del inicio de sesión sencillo. Para definir la configuración de inicio de sesión simple, seleccione [Sí]. Si selecciona [No], se volverá a la pantalla de lista de usuarios.

Para obtener información sobre el procedimiento de configuración de inicio de sesión simple, consulte:

➔ [Configuración de inicio sesión simple \(9-26\)](#)

## Cambio de las propiedades del usuario

Las propiedades del usuario se pueden cambiar. Los tipos de propiedades del usuario que pueden cambiarse difieren en función del privilegio de acceso del usuario.

### **NOTA**

Para cambiar la información de usuario del administrador de la máquina, debe iniciar sesión como administrador de la máquina. Solo puede ver la información de usuario si inicia sesión como un usuario normal. El nombre de usuario y la contraseña de inicio de sesión configurados de fábrica de forma predeterminada se indican abajo.

Nombre de usuario de inicio de sesión

P-C2480i MFP: 2400

Contraseña inicio sesión

P-C2480i MFP: 2400

### Para un usuario que inicia la sesión con derechos de administrador

Pueden cambiarse las propiedades del usuario y pueden eliminarse usuarios. Los elementos que pueden agregarse también se pueden cambiar.

## 1 Abra la pantalla.

1 Tecla [Menú Sistema/Contador] > [Inicio sesión usuario/contabilidad de trabajos].

### **NOTA**

Si aparece la pantalla de autenticación de usuario, introduzca el nombre de usuario y la contraseña de inicio de sesión, y seleccione [Inicio de sesión]. Para esto, necesita iniciar sesión con privilegios de administrador.

El nombre de usuario y la contraseña de inicio de sesión configurados de fábrica de forma predeterminada se indican abajo.

Nombre de usuario de inicio de sesión

P-C2480i MFP: 2400

Contraseña inicio sesión

P-C2480i MFP: 2400

2 [Config inic ses usuario] > [Lis. usu locales].

## 2 Cambie las propiedades del usuario.

### Cambio de las propiedades del usuario

- 1 Seleccione [  ] para el usuario cuya información desea modificar.



#### NOTA

- Para ordenar la lista de usuarios, seleccione [Menú] > [Clasificar (Nombre)] o [Clasificar (Nombre de usuario de inicio de sesión)].
- Seleccione [Menú] > [Buscar (Nombre)] o [Buscar (Nombre de usuario de inicio de sesión)] para buscar por nombre de cuenta o ID de cuenta.

- 2 Consulte el paso 3 de "Adición de un usuario (Lis. usu locales)" para cambiar una propiedad de usuario.

➔ [Adición de un usuario \(Lis. usu locales\) \(9-8\)](#)

- 3 [Guardar] > [Sí].

La información del usuario se cambia.

### Eliminación de un usuario

- 1 Seleccione el usuario que desea eliminar.
- 2 Haga clic en el botón [Aceptar]. Seleccione [  ] > [Sí].

El usuario seleccionado se eliminará.



#### NOTA

El usuario predeterminado con derechos de administrador de la máquina no se puede eliminar.

## Para cambiar la información de usuario del usuario con la sesión iniciada (Propiedad de usuario)

Estos usuarios pueden cambiar parcialmente sus propias propiedades de usuario. Los elementos que pueden cambiar son: "Nombre de usuario", "Contraseña inicio sesión", "Dirección de E-mail", "Inicio de sesión simple" y "Mi panel".

Aunque el "Nombre de usuario de inicio de sesión", el "Nivel de acceso" o el "Nombre de cuenta" no puedan cambiarse, los usuarios pueden comprobar el estado actual.





### 1 Abra la pantalla.

Tecla [Menú Sistema/Contador] > [Propiedad de usuario].

## 2 Cambie las propiedades del usuario.

Cambie o agregue información según sea necesario.

► [Adición de un usuario \(Lis. usu locales\) \(9-8\)](#)

Elemento	Descripción
<b>Nombre de usuario</b>	Cambia el nombre mostrado en la lista de usuarios. Se pueden introducir hasta 32 caracteres.
<b>Nombre de usuario de inicio de sesión</b>	Muestra el nombre de usuario de inicio de sesión que se introduce en el inicio de sesión.
<b>Contraseña inicio sesión</b>	Cambia la contraseña que se introduce en el inicio de sesión. Se pueden introducir hasta 64 caracteres.
<b>Nombre de cuenta</b>	Muestra el departamento al que pertenece el usuario.
<b>Dirección de E-mail</b>	Cambia la dirección de e-mail del usuario. Se pueden introducir hasta 128 caracteres.  <b>NOTA</b> Si el usuario inicia sesión con autoridad de usuario y la opción [Ingreso de nuevo destino] se configura como [Prohibir], solo podrá comprobar la dirección de e-mail.
<b>Nivel de acceso</b>	Muestra el nivel de acceso del usuario.
<b>Reglas de autorización</b>	Muestra la restricción de uso configurada para el usuario con la sesión iniciada.  <b>NOTA</b> Esta función aparece cuando Autorización local está configurada como [Activado], Autorización de grupo como [Activado] o Autorización de invitado como [Activado]. [Reglas de autorización] muestra el nombre de cuenta configurado para el usuario que tiene iniciada sesión y las restricciones de uso que tiene configuradas esa cuenta. Esta función aparece cuando Contab. trabajos se configura como [Activado]. Para información sobre la contabilidad de trabajos, consulte: ► <a href="#">Activación de la contabilidad de trabajos (9-33)</a>
<b>Inicio de sesión simple</b>	Cuando está habilitado el inicio de sesión simple, permite cambiar la configuración asociada.  <b>NOTA</b> Esta función no aparece si Inicio de sesión simple se ha configurado como [Desactivado] o el usuario no se ha registrado en Inicio de sesión simple.
<b>Información de tarjeta ID</b>	Muestra información de la tarjeta ID del usuario con la sesión iniciada.  <b>NOTA</b> Esta función se muestra si está activado el ID Card Authentication Kit. ► <a href="#">Card Authentication Kit(B) &lt;Card Authentication Kit&gt; (12-3)</a> Esta función no aparece cuando el tipo de servidor se configura como [Ext.] en Autenticación de red, y se inicia sesión con la cuenta de usuario certificada en el servidor especificado como tipo de servidor [Ext.].
<b>Mi panel</b>	Registre el idioma y la pantalla predeterminada para cada usuario. Una vez registrada la información, bastará iniciar sesión para que se aplique la configuración.

## 3 Seleccione [Guardar].

La información del usuario se cambia.

## Administración de los usuarios de impresión

Para administrar los usuarios que imprimen en la máquina desde un PC, es necesario configurar lo siguiente en el controlador de impresora. Las instrucciones se basan en las opciones de interfaz que aparecen en Windows 8.1.

### 1 Abra la pantalla.

- 1 En Accesos en Escritorio: [Configuración] > [Panel de control] > [Dispositivos e impresoras].

#### **NOTA**

En Windows 7: Botón [Inicio] > [Dispositivos e impresoras].

- 2 Haga clic con el botón derecho en el icono del controlador de impresora de la máquina y después haga clic en el menú [Propiedades de impresora] del controlador de impresora.
- 3 Haga clic en [Administrador] en la ficha [Configuración del dispositivo].

### 2 Configure las opciones de configuración.

- 1 Seleccione [Inicio de sesión de usuario] en la ficha [Inicio de sesión de usuario].

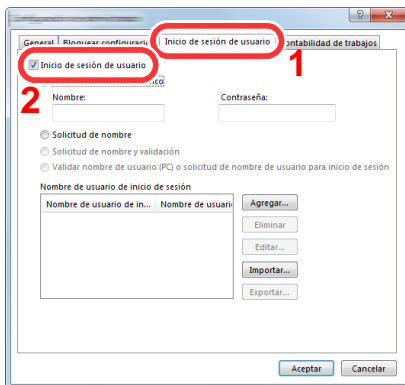

- 2 Configure la administración de inicio de sesión de usuario.

[Utilice un nombre específico]: Esta opción se puede usar para especificar un nombre de usuario y una contraseña para usar el mismo inicio de usuario para cada trabajo de impresión. Si se selecciona esta opción, el usuario no tiene que escribir el nombre y la contraseña para cada trabajo de impresión.

[Solicitud de nombre]: Cuando se intente realizar una impresión, aparecerá una pantalla para introducir el nombre de usuario y la contraseña. El nombre de usuario y la contraseña se deben introducir cada vez que se intenta efectuar una impresión.

[Solicitud de nombre y validación]: Cuando se intente realizar una impresión, aparecerá una pantalla para introducir el nombre de usuario y la contraseña. Se deben introducir el nombre de usuario y la contraseña almacenados en la lista de nombres de usuario de inicio de sesión. El nombre de usuario y la contraseña se deben introducir cada vez que se intenta imprimir.

[Validar nombre de usuario (PC) o solicitud de nombre de usuario de inicio de sesión]: Al imprimir, el nombre de usuario de Windows se busca en "Nombre de usuario de inicio de sesión" y se puede imprimir si el nombre está registrado. Si el nombre no está registrado, la impresión se cancelará para los usuarios con solo autoridad de usuario. Si el usuario tiene privilegios de administrador, aparecerá la pantalla para introducir el nombre de usuario y la contraseña.

- 3 Haga clic en [Aceptar].

#### **NOTA**

Para otras opciones de configuración de contabilidad de trabajos, consulte:

➔ [Printing System Driver User Guide](#)

## Administración de los usuarios que usan TWAIN para el escaneado

Para administrar los usuarios que escanean mediante TWAIN, es necesario configurar lo siguiente en el controlador TWAIN. Las instrucciones se basan en las opciones de interfaz que aparecen en Windows 8.1.

### 1 Abra la pantalla.

- 1 Haga clic en [Buscar] en Accesos e introduzca "TWAIN Driver Setting" (Configurar controlador TWAIN) en el cuadro de búsqueda. Seleccione [TWAIN Driver Setting] en la lista de búsqueda. Aparece la pantalla TWAIN Driver.



#### NOTA

Seleccione el botón [Inicio] de Windows, [Todos los programas], [(Marca)] y, a continuación, [TWAIN Driver Setting] (Configurar controlador TWAIN).

- 2 Seleccione la máquina y haga clic en [Editar].

### 2 Configure las opciones de configuración.

- 1 Haga clic en [Configuración de autenticación de usuario].

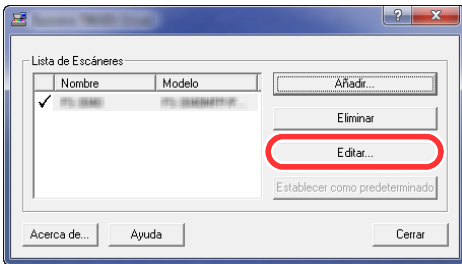

- 2 Active la casilla de verificación situada junto a [Autenticación] y rellene el campo Nombre de usuario de inicio y el campo Contraseña.

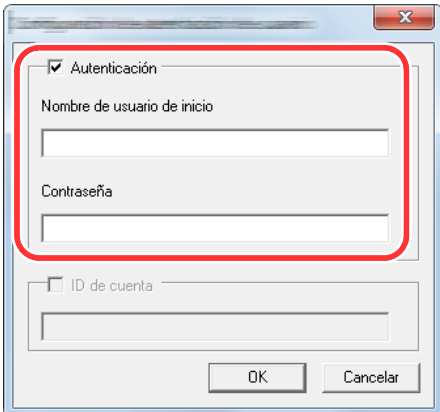

- 3 Haga clic en [Aceptar].

## Administración de los usuarios que usan WIA para el escaneado

Para administrar los usuarios que escanean mediante WIA, es necesario configurar lo siguiente en el controlador WIA. Las instrucciones se basan en las opciones de interfaz que aparecen en Windows 8.1.

### 1 Abra la pantalla.

- 1 Haga clic en [Buscar] en Accesos e introduzca "Ver escáneres y cámaras" en el cuadro de búsqueda. Haga clic en [Ver escáneres y cámaras] en la lista de búsqueda; aparecerá la pantalla Escáneres y cámaras.

#### NOTA

En Windows 7, haga clic en el botón [Inicio] de Windows y escriba [Escáner] en [Búsqueda de programas y archivos]. Haga clic en [Ver escáneres y cámaras] en la lista de búsqueda; aparecerá la pantalla Escáneres y cámaras.

- 2 Seleccione el mismo nombre que esta máquina desde los controladores WIA y haga clic en [Propiedades].

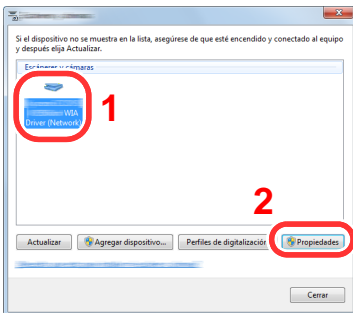

### 2 Configure las opciones de configuración.

- 1 Active la casilla de verificación situada junto a [Autenticación] en la ficha [Configuración] e introduzca el nombre de usuario de inicio de sesión y la contraseña.

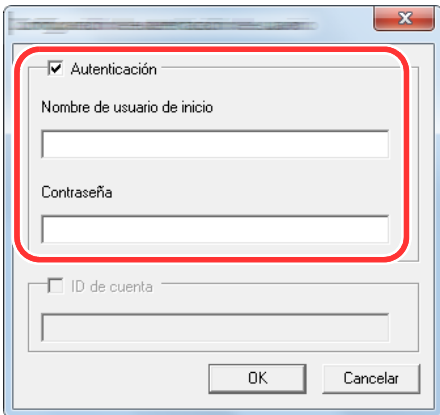

- 2 Haga clic en [Aceptar].

## Administración de los usuarios que envían faxes desde un PC

Para administrar los usuarios que envían faxes desde un PC, es necesario configurar lo siguiente en el controlador de FAX. Las instrucciones se basan en las opciones de interfaz que aparecen en Windows 8.1.

### 1 Abra la pantalla.

- 1 En Accesos en Escritorio: [Configuración] > [Panel de control] > [Dispositivos e impresoras].

#### **NOTA**

En Windows 7: Botón [Inicio] > [Dispositivos e impresoras].

- 2 Haga clic con el botón derecho en el nombre de la máquina que va a usar como controlador de FAX y seleccione [Preferencias de impresión] en el menú desplegable.
- 3 Haga clic en [Configuración de TX de FAX] en la ventana [Preferencias de impresión].

### 2 Configure las opciones de configuración.

- 1 Seleccione [Inicio de sesión del usuario] en la ficha [Autenticación].

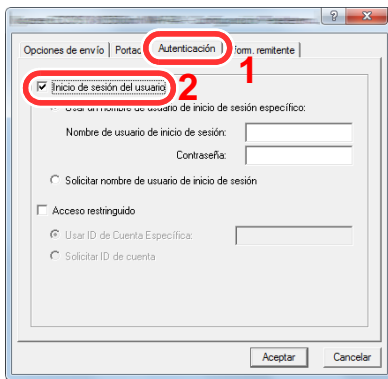

- 2 Configure la administración de inicio de sesión de usuario.

[Usar un nombre de usuario de inicio de sesión específico]: Esta opción se puede usar para especificar un nombre de usuario y una contraseña para usar el mismo inicio de usuario para cada trabajo de FAX. Si se selecciona esta opción, el usuario no tiene que escribir el nombre y la contraseña para cada trabajo de FAX.

[Solicitar nombre de usuario de inicio de sesión]: Cuando se intente realizar una transmisión, aparecerá una pantalla para introducir el nombre de usuario y la contraseña. El nombre de usuario y la contraseña se deben introducir cada vez que se intenta efectuar una transmisión.

- 3 Haga clic en [Aceptar].



## Autorización de usuarios locales

Seleccione si se utiliza o no Autorización local.

### **NOTA**

Cuando se utiliza Autorización local, el tipo de autenticación de usuario debe configurarse como [Autenticación local].

➔ [Activación de la administración de inicio de sesión de usuario \(9-5\)](#)

### 1 **Abra la pantalla.**

1 Tecla [Menú Sistema/Contador] > [Inicio sesión usuario/contabilidad de trabajos].

### **NOTA**

Si aparece la pantalla de autenticación de usuario, introduzca el nombre de usuario y la contraseña de inicio de sesión, y seleccione [Inicio de sesión]. Para esto, necesita iniciar sesión con privilegios de administrador.

El nombre de usuario y la contraseña de inicio de sesión configurados de fábrica de forma predeterminada se indican abajo.

Nombre de usuario de inicio de sesión

P-C2480i MFP: 2400

Contraseña inicio sesión

P-C2480i MFP: 2400

2 [Config inic ses usuario] > [Autorización de usuario local].

### 2 **Configure las opciones de configuración.**

Seleccione [Desactivado] o [Activado].

## Conf. autorización grupo

Configure restricciones al uso de la máquina para cada grupo registrado en el servidor de autenticación.

### **NOTA**

Para utilizar la configuración de autorización de grupo, se debe seleccionar [Autenticación de red] como método de autenticación en "Config inic ses usuario". Seleccione "Activado" para "LDAP" en "Configuración de protocolo".

➔ [Activación de la administración de inicio de sesión de usuario \(9-5\)](#)

➔ [LDAP \(8-43\)](#)

### **Autorización de grupo**

Uso de la autorización de grupo.

#### 1 **Abra la pantalla.**

1 Tecla [Menú Sistema/Contador] > [Inicio sesión usuario/contabilidad de trabajos].

**NOTA**

Si aparece la pantalla de autenticación de usuario, introduzca el nombre de usuario y la contraseña de inicio de sesión, y seleccione [Inicio de sesión]. Para esto, necesita iniciar sesión con privilegios de administrador.

El nombre de usuario y la contraseña de inicio de sesión configurados de fábrica de forma predeterminada se indican abajo.

Nombre de usuario de inicio de sesión

P-C2480i MFP: 2400

Contraseña inicio sesión

P-C2480i MFP: 2400

- 2 [Config inic ses usuario] > [Conf. autorización grupo] > [Autorización de grupo].

## 2 Configure las opciones de configuración.

Seleccione [Desactivado] o [Activado].

### Registro de una lista de grupos

Registre los grupos que tienen restringido el uso de la máquina. Otros usuarios y grupos pertenecen a "Otros".

## 1 Abra la pantalla.

- 1 Tecla [Menú Sistema/Contador] > [Inicio sesión usuario/contabilidad de trabajos].

**NOTA**

Si aparece la pantalla de autenticación de usuario, introduzca el nombre de usuario y la contraseña de inicio de sesión, y seleccione [Inicio de sesión]. Para esto, necesita iniciar sesión con privilegios de administrador.

El nombre de usuario y la contraseña de inicio de sesión configurados de fábrica de forma predeterminada se indican abajo.

Nombre de usuario de inicio de sesión

P-C2480i MFP: 2400

Contraseña inicio sesión

P-C2480i MFP: 2400

- 2 [Config inic ses usuario] > [Conf. autorización grupo] > [Lista de grupos] > [+].



## 2 Configure las opciones de configuración.

- 1 Introduzca el ID de grupo (número entre 1 y 4294967295) > [Sgte. >].
- 2 Introduzca el nombre de grupo (hasta 32 caracteres) > [Sgte. >].

## 3 Cambie o agregue información según sea necesario.

Elemento	Descripción
<b>ID de grupo</b> <sup>*1</sup>	Introduzca el ID mostrado en la lista de grupos (entre 1 y 4294967295).
<b>Nombre de grupo</b>	Introduzca el nombre mostrado en la lista de grupos (hasta 32 caracteres).
<b>Nivel de acceso</b>	Seleccione [Administrador] o [Usuario] como privilegios de acceso de grupo.
<b>Impresora</b>	Especifique si desea desactivar o no las funciones de impresión. Las funciones de impresión relevantes son las siguientes. <ul style="list-style-type: none"> <li>• Impresión desde el buzón de documentos</li> <li>• Impresión desde memoria extraíble</li> <li>• Impresión desde un PC</li> </ul>
<b>Impresora(A todo color)</b>	Seleccione si desea restringir o no el uso de las funciones de impresión a todo color para la impresora. Las funciones de impresión relevantes son las siguientes. <ul style="list-style-type: none"> <li>• Impresión desde el buzón de documentos</li> <li>• Impresión desde memoria extraíble</li> <li>• Impresión desde un PC</li> </ul>
<b>Copia</b>	Especifique si desea desactivar o no las funciones de copia.
<b>Copia (A todo color)</b>	Seleccione si desea rechazar o no el uso de solo las funciones de impresión a todo color para las copias.
<b>Restricción dúplex</b>	Seleccione si solo se permite la impresión dúplex (a doble cara).
<b>Restricción de combinar</b>	Especifique si solo se permite Combinar.
<b>Restricción de EcoPrint</b>	Especifique si solo se permite EcoPrint.
<b>Enviar</b>	Seleccione si desea restringir o no el uso de las funciones de envío.
<b>Restricción de FAX</b> <sup>*2</sup>	Especifique si desea desactivar o no la transmisión de FAX.
<b>Almacen. en buzón</b>	Seleccione si desea restringir o no el almacenamiento en los buzones de documentos.
<b>Restr. almacen. en memor.</b>	Seleccione si desea rechazar o no el almacenamiento en una memoria extraíble.

\*1 En "ID de grupo", especifique el ID de grupo principal asignado por Active Directory de Windows. Si usa Windows Server 2008, compruebe la ficha Editor de atributos de las propiedades de usuario.

\*2 Solo se muestra cuando está instalada la función de fax opcional.

 **NOTA**

Para obtener información sobre la introducción de caracteres, consulte:

➔ [Método de introducción de caracteres \(12-10\)](#)

### 3 Seleccione Nivel de acceso > [Sgte. >].

### 4 Compruebe el contenido. Cambie o agregue información según sea necesario.

### 5 Registro

Seleccione [Guardar].

Se agrega un nuevo grupo a la lista de grupos.

## Config. autorización invitado

Si está activada la administración de inicio de sesión de usuario, configure las funciones que pueden usar los usuarios invitados que no pueden iniciar sesión en la máquina.



### NOTA

Para usar Config. autorización invitado, la administración de inicio de sesión de usuario debe estar activada en "Config inic ses usuario".

► [Activación de la administración de inicio de sesión de usuario \(9-5\)](#)

### Activación de la autorización de invitado

Active la autorización de invitado.

#### 1 Abra la pantalla.

- 1 Tecla [Menú Sistema/Contador] > [Inicio sesión usuario/contabilidad de trabajos].



### NOTA

Si aparece la pantalla de autenticación de usuario, introduzca el nombre de usuario y la contraseña de inicio de sesión, y seleccione [Inicio de sesión]. Para esto, necesita iniciar sesión con privilegios de administrador.

El nombre de usuario y la contraseña de inicio de sesión configurados de fábrica de forma predeterminada se indican abajo.

Nombre de usuario de inicio de sesión

P-C2480i MFP: 2400

Contraseña inicio sesión

P-C2480i MFP: 2400

- 2 [Config inic ses usuario] > [Config. autorización invitado] > [Autorización de invitado].

#### 2 Configure las opciones de configuración.

Seleccione [Desactivado] o [Activado].



### NOTA

Si Config. autorización invitado está activada, se debe seleccionar la tecla [Autenticación/Logout] al iniciar sesión.

En la configuración predeterminada de usuario invitado, solo se puede utilizar la copia en blanco y negro. Si desea utilizar otra función, inicie sesión como un usuario que pueda usar dicha función o cambie la configuración en las propiedades de invitado.

## Configuración de la propiedad de invitado

Registre la información del usuario invitado y las funciones que están restringidas.

### 1 Abra la pantalla.

- 1 Tecla [Menú Sistema/Contador] > [Inicio sesión usuario/contabilidad de trabajos].



#### NOTA

Si aparece la pantalla de autenticación de usuario, introduzca el nombre de usuario y la contraseña de inicio de sesión, y seleccione [Inicio de sesión]. Para esto, necesita iniciar sesión con privilegios de administrador.

El nombre de usuario y la contraseña de inicio de sesión configurados de fábrica de forma predeterminada se indican abajo.

Nombre de usuario de inicio de sesión

P-C2480i MFP: 2400

Contraseña inicio sesión

P-C2480i MFP: 2400

- 2 [Config inic ses usuario] > [Config. autorización invitado] > [Propiedad de invitado].

## 2 Configure las opciones de configuración.

Cambie o agregue información según sea necesario.

Elemento	Descripciones
<b>Nombre de usuario</b>	Introduzca el nombre mostrado en la lista de usuarios (hasta 32 caracteres). El valor predeterminado es "Invitado".
<b>Nivel de acceso</b>	Aparece la autoridad del usuario. No se puede cambiar.
<b>Nombre de cuenta</b>	Agregue una cuenta a la que pertenezca el usuario. Si el usuario no pertenece a ninguna cuenta, seleccione <b>[Otra cuenta]</b> .
<b>Reglas de autorización</b>	<p>Configure la autoridad de uso de cada usuario. Los elementos en los que se puede restringir el nivel de acceso son los siguientes:</p> <p><b>Restric impresión:</b> Seleccione si el uso de la función de impresión de la impresora está prohibido o no.</p> <p><b>Restric impr (Color):</b> Seleccione si el uso de la función de impresión (color) de la impresora está prohibido o no.</p> <p><b>Restr. copia:</b> Seleccione si el uso de la función de copia de la impresora está prohibido o no.</p> <p><b>Restr. copia (A todo color):</b> Seleccione si el uso de la función de copia (todo color) de la impresora está prohibido o no.</p> <p><b>Restricción dúplex:</b> Seleccione si solo se permite la impresión dúplex (a doble cara).</p> <p><b>Restricción de combinar:</b> Especifique si solo se permite Combinar.</p> <p><b>Restricción de EcoPrint:</b> Especifique si solo se permite EcoPrint.</p> <p><b>Restricción de envío:</b> Seleccione si el uso de la función de envío está prohibido o no.</p> <p><b>Restricción de TX de FAX*1:</b> Seleccione si el uso de la función de envío de fax está prohibido o no.</p> <p><b>Restr. almacen. en buzón:</b> Seleccione si el uso de la función de almacenamiento en buzón está prohibido o no.</p> <p><b>Restr. almacen. en memor.:</b> Seleccione si el uso de la función de almacenamiento de memoria extraíble está prohibido o no.</p>

\*1 Solo se muestra cuando está instalada la función de fax opcional.

## 3 Registro

Seleccione [Guardar].

## Obt. propied. usuario red

Configure la información necesaria para obtener la propiedad de usuario de red del servidor LDAP. El nombre de usuario y la dirección de e-mail obtenidos con esta opción se muestran en la información de usuario, la pantalla de confirmación de estado y el encabezado del e-mail.

### NOTA

Para obtener la propiedad de usuario de red del servidor LDAP, se debe seleccionar [Autenticación de red] como método de autenticación en "Config inic ses usuario". Seleccione "Activado" para "LDAP" en "Configuración de protocolo".

➔ [Activación de la administración de inicio de sesión de usuario \(9-5\)](#)

➔ [LDAP \(8-43\)](#)

## 1 Abra la pantalla.

1 Tecla [Menú Sistema/Contador] > [Inicio sesión usuario/contabilidad de trabajos].

### NOTA

Si aparece la pantalla de autenticación de usuario, introduzca el nombre de usuario y la contraseña de inicio de sesión, y seleccione [Inicio de sesión]. Para esto, necesita iniciar sesión con privilegios de administrador.

El nombre de usuario y la contraseña de inicio de sesión configurados de fábrica de forma predeterminada se indican abajo.

Nombre de usuario de inicio de sesión

P-C2480i MFP: 2400

Contraseña inicio sesión

P-C2480i MFP: 2400

2 [Config inic ses usuario] > [Obt. propied. usuario red] > [Activado].

## 2 Configure las opciones de configuración.

Agregue información sobre cada elemento > [Aceptar].

Elemento	Descripción
<b>Nombre servidor</b> *1	Introduzca el nombre o la dirección IP del servidor LDAP (hasta 64 caracteres). Si no se introduce un nombre de servidor, la información de usuario se adquirirá del servidor configurado para Autenticación de red.
<b>Puerto</b>	Número de puerto para servidor LDAP. El número de puerto predeterminado es 389.
<b>Nombre 1</b> *2	Introduzca el atributo LDAP para obtener el nombre de usuario que se va a mostrar del servidor LDAP (hasta 32 caracteres).
<b>Nombre 2</b> *3	
<b>Dirección de E-mail</b> *4	Introduzca el atributo LDAP para obtener la dirección de e-mail del servidor LDAP (hasta 128 caracteres).
<b>Tipo autentic.</b> *5	Configure el método de autenticación. Seleccione [Simple] o [SASL]. Después de cambiar la configuración, reinicie el sistema o apague la máquina y vuelva a encenderla.
<b>Tmp lím. búsqueda</b>	Configure el tiempo que se esperará al tiempo de espera en segundos (de 5 a 255 segundos).
<b>Seguridad LDAP(Propiedad de usuario)</b>	Seleccione el tipo de encriptación según el tipo de seguridad que use el servidor LDAP. El valor es [Desactivado], [SSL/TLS] o [STARTTLS].

\*1 Si se usa Active Directory de Windows, el nombre de servidor puede ser el mismo que el nombre de servidor introducido

en la autenticación de red.

- \*2 Si se usa Active Directory de Windows, esto usa normalmente el valor displayName del atributo.
- \*3 Nombre 2 se puede omitir. Si asigna el nombre para mostrar en "Nombre 1" y el departamento en "Nombre 2", y si el valor de nombre para mostrar es "Juan Gómez" y el valor de departamento es "Ventas" en Active Directory (Windows), el nombre de usuario aparecerá como "Juan Gómez Ventas".
- \*4 Si se usa Active Directory (Windows), el mail (correo) de Atributo se puede usar como Dirección de E-mail.
- \*5 Aparece cuando el tipo de servidor se ha configurado como "Kerberos" en "Autenticación de red".

## Configuración de inicio sesión simple

La función de inicio de sesión simple permite a los usuarios iniciar sesión al simplemente seleccionar un nombre de usuario. Los usuarios se deben registrar antes para usar esta funcionalidad.



### NOTA

- Para más información sobre el registro de usuarios, consulte:
  - ➔ [Adición de un usuario \(Lis. usu locales\) \(9-8\)](#)
- Para usar Inicio de sesión simple, la administración de inicio de sesión de usuario debe estar activada en "Config inicio ses usuario".
  - ➔ [Activación de la administración de inicio de sesión de usuario \(9-5\)](#)
- Si Config. autorización invitado está activada, la pantalla Inicio de sesión simple no se muestra.

### Activación del inicio de sesión simple

Seleccione si el inicio de sesión simple está activado o no.

#### 1 Abra la pantalla.

- 1 Tecla [Menú Sistema/Contador] > [Inicio sesión usuario/contabilidad de trabajos].



### NOTA

Si aparece la pantalla de autenticación de usuario, introduzca el nombre de usuario y la contraseña de inicio de sesión, y seleccione [Inicio de sesión]. Para esto, necesita iniciar sesión con privilegios de administrador.

El nombre de usuario y la contraseña de inicio de sesión configurados de fábrica de forma predeterminada se indican abajo.

Nombre de usuario de inicio de sesión

P-C2480i MFP: 2400

Contraseña inicio sesión

P-C2480i MFP: 2400

- 2 [Config inicio ses usuario] > [Configuración de inicio sesión simple] > [Inicio de sesión simple].

#### 2 Configure las opciones de configuración.

Seleccione [Desactivado] o [Activado].



## Clave de inicio de sesión simple

Registre a los usuarios para usar el inicio de sesión simple. Puede agregar hasta 20 usuarios.

### 1 Abra la pantalla.

- 1 Tecla [Menú Sistema/Contador] > [Inicio sesión usuario/contabilidad de trabajos].

#### **NOTA**

Si aparece la pantalla de autenticación de usuario, introduzca el nombre de usuario y la contraseña de inicio de sesión, y seleccione [Inicio de sesión]. Para esto, necesita iniciar sesión con privilegios de administrador.

El nombre de usuario y la contraseña de inicio de sesión configurados de fábrica de forma predeterminada se indican abajo.

Nombre de usuario de inicio de sesión

P-C2480i MFP: 2400

Contraseña inicio sesión

P-C2480i MFP: 2400

- 2 [Config inic ses usuario] > [Configuración de inicio sesión simple] > [Configuración de inicio de sesión simple].

### 2 Introduzca la información del usuario.

- 1 Seleccione la tecla en la que desea registrar un usuario.
- 2 Seleccione [ + ] para el usuario cuya información desea modificar.

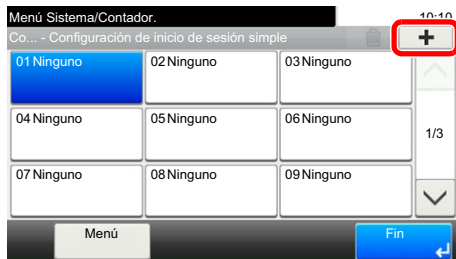

- 3 Para especificar el usuario desde los usuarios locales, seleccione [Usuario local]. Para especificar el usuario desde los usuarios de red, seleccione [Usuario de red].

El procedimiento difiere en función del método de transmisión seleccionado.

#### **Especificación del usuario de entre los usuarios locales**

Seleccione el usuario que va a configurar para el inicio de sesión sencillo.

#### **NOTA**

- Para ordenar la lista de usuarios, seleccione [Menú] > [Clasificar (Nombre)] o [Clasificar (Nombre de usuario de inicio de sesión)].
- Seleccione [Menú] > [Buscar (Nombre)] o [Buscar (Nombre de usuario de inicio de sesión)] para buscar por nombre de cuenta o ID de cuenta.

### Especificación del usuario desde los usuarios de red

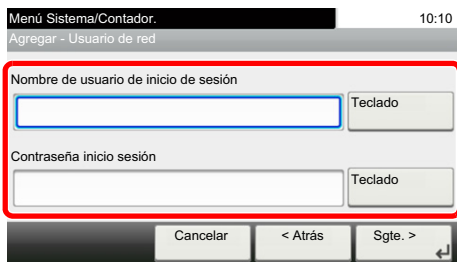

Seleccione [Teclado] en [Nombre de usuario de inicio de sesión] y [Contraseña inicio sesión], introduzca la información de usuario que va a registrar y seleccione [Aceptar].

Si especifica un usuario para el que hay configurado un dominio en Autenticación de red, seleccione el "Nombre de dominio" y el dominio donde está registrado el usuario.

Seleccione [Sgte. >].

#### **NOTA**

Para obtener información sobre la introducción de caracteres, consulte:

➔ [Método de introducción de caracteres \(12-10\)](#)

- 4 Introduzca el nombre de usuario que se va a mostrar y seleccione [Sgte. >].

#### **NOTA**

Para obtener información sobre la introducción de caracteres, consulte:

➔ [Método de introducción de caracteres \(12-10\)](#)

- 5 [Contraseña inicio sesión] > [Activado] o [Desactivado] > "Icono".
- 6 Seleccione el icono de usuario que mostrar.

## 3 Registro

Seleccione [Guardar].

## Configuración tarjeta ID

Si la autenticación de tarjeta ID está activada, seleccione el tipo de autenticación.



### NOTA

- Esta función se muestra si está activado el Card Authentication Kit.
- ▶ [Card Authentication Kit\(B\) <Card Authentication Kit> \(12-3\)](#)
- No aparece cuando el usuario inicia sesión como usuario de autenticación de red.

## 1 Abra la pantalla.

- 1 Tecla [Menú Sistema/Contador] > [Inicio sesión usuario/contabilidad de trabajos].



### NOTA

Si aparece la pantalla de autenticación de usuario, introduzca el nombre de usuario y la contraseña de inicio de sesión, y seleccione [Inicio de sesión]. Para esto, necesita iniciar sesión con privilegios de administrador.

El nombre de usuario y la contraseña de inicio de sesión configurados de fábrica de forma predeterminada se indican abajo.

Nombre de usuario de inicio de sesión

P-C2480i MFP: 2400

Contraseña inicio sesión

P-C2480i MFP: 2400

- 2 [Config inic ses usuario] > [Configuración tarjeta ID].

## 2 Configure las opciones de configuración.

Se puede establecer la configuración de abajo.

Elemento	Descripción
<b>Acceso teclado</b>	Si la autenticación de tarjeta ID está activada, seleccione si se permite o no el inicio de sesión con el teclado. <b>Valor:</b> Permitir, Prohibir
<b>Autenticación adicional<sup>*1</sup></b>	Seleccione si se requerirá o no la introducción de contraseña después de la autenticación con una tarjeta ID. <b>Valor:</b> Desactivado, Usar contraseña, Usar PIN

\*1 Esta función no aparece cuando el tipo de servidor se ha configurado como [NTLM] o [Kerberos] en "Autenticación de red".

## Autorización con código PIN

Seleccione si se utiliza o no la autorización con código PIN.



### NOTA

Para seleccionar [Red], debe estar activada la autenticación de red y se debe haber seleccionado [Ext.] como tipo de servidor.

► [Activación de la administración de inicio de sesión de usuario \(9-5\)](#)

## 1 Abra la pantalla.

- 1 Tecla [Menú Sistema/Contador] > [Inicio sesión usuario/contabilidad de trabajos].



### NOTA

Si aparece la pantalla de autenticación de usuario, introduzca el nombre de usuario y la contraseña de inicio de sesión, y seleccione [Inicio de sesión]. Para esto, necesita iniciar sesión con privilegios de administrador.

El nombre de usuario y la contraseña de inicio de sesión configurados de fábrica de forma predeterminada se indican abajo.

Nombre de usuario de inicio de sesión

P-C2480i MFP: 2400

Contraseña inicio sesión

P-C2480i MFP: 2400

- 2 [Config inic ses usuario] > [Inicio de sesión con PIN].

## 2 Configure las opciones de configuración.

- 1 Seleccione [Desactivado] o [Activado].
- 2 Seleccione [Aceptar].

# Uso de la administración de inicio de sesión de usuario

En esta sección se explican procedimientos de configuración de contabilidad de trabajos.

## Inicio y cierre de sesión (logout)

Si está activada la administración de inicio de sesión de usuario, aparecerá una pantalla en la que se debe introducir el nombre de usuario y la contraseña de inicio de sesión cada vez que se utilice la máquina.

### Inicio de sesión

Si aparece la pantalla de introducción del nombre de usuario de inicio de sesión durante las operaciones, inicie sesión siguiendo las instrucciones contenidas en:

➔ [Inicio de sesión \(3-13\)](#)

### Cierre de sesión (Logout)

Cuando haya concluido las operaciones, seleccione la tecla [Autenticación/Logout] para volver a la pantalla de entrada de ID de cuenta.

## Inicio sesión usuario/contabilidad de trabajos

La función de contabilidad de trabajos gestiona el recuento de copias, impresiones, escaneados y faxes de cada cuenta a través de la asignación de un ID a cada cuenta.

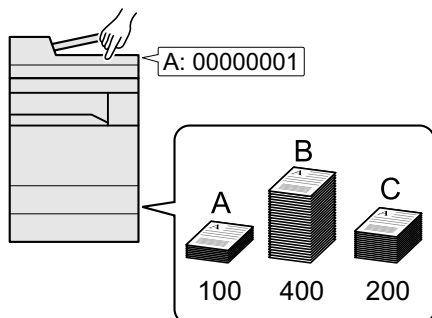

- 1 Active la contabilidad de trabajos. ([9-33](#))
- 2 Establezca la configuración de cuenta. ([9-34](#))
- 3 Introduzca el ID de cuenta asignado al ejecutar el trabajo. ([9-49](#))
- 4 Cuenta el número de hojas usadas.

### Para administrar el número de hojas usadas en los trabajos impresos desde un PC

Para administrar el número de trabajos que se van a imprimir desde el PC en la red, debe establecer configuración usando el controlador de impresora en el PC.

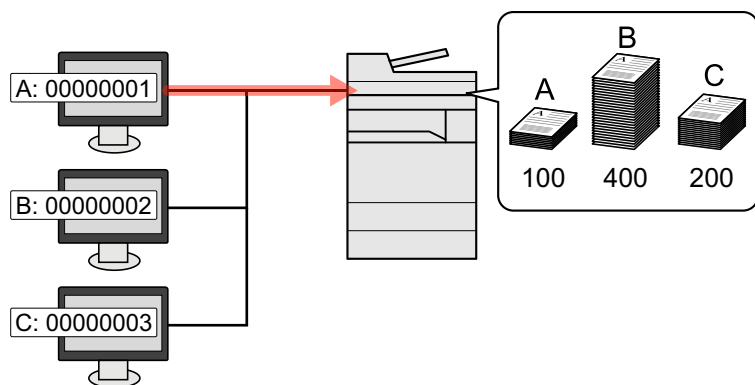

- 1 Configure la función de contabilidad de trabajos en el PC en la red mediante el controlador de impresora. ([9-38](#))
- 2 Imprima el documento.
- 3 Cuento el número de páginas impresas.

### Administración de la cuenta de trabajos de escaneado mediante TWAIN

Para administrar la cuenta de trabajos de escaneado mediante TWAIN, debe establecer la configuración del controlador TWAIN en el PC conectado a la máquina.

#### ➔ [Contabilidad de trabajos de escaneado mediante TWAIN \(9-39\)](#)

Administración de la cuenta de trabajos de escaneado mediante WIA

Para administrar la cuenta de trabajos de escaneado mediante WIA, debe establecer la configuración del controlador WIA en el PC conectado a la máquina.

#### ➔ [Contabilidad de trabajos de escaneado mediante WIA \(9-40\)](#)

Administración de los trabajos de fax transmitidos desde un PC

Para administrar el número de trabajos de fax transmitidos desde el PC, debe establecer configuración usando el controlador de FAX en el PC.

#### ➔ [Contabilidad de trabajos de faxes transmitidos desde un PC \(9-41\)](#)

Se necesita el kit de FAX opcional para utilizar la funcionalidad de fax.

## Activación de la contabilidad de trabajos

### 1 Abra la pantalla.

- 1 Tecla [Menú Sistema/Contador] > [Inicio sesión usuario/contabilidad de trabajos].

#### **NOTA**

Si aparece la pantalla de autenticación de usuario, introduzca el nombre de usuario y la contraseña de inicio de sesión, y seleccione [Inicio de sesión]. Para esto, necesita iniciar sesión con privilegios de administrador. El nombre de usuario y la contraseña de inicio de sesión configurados de fábrica de forma predeterminada se indican abajo.

Nombre de usuario de inicio de sesión

P-C2480i MFP: 2400

Contraseña inicio sesión

P-C2480i MFP: 2400

- 2 [Config contabilidad tbjos] > [Config contabilidad tbjos].

### 2 Seleccione [Activado].

#### **NOTA**

- Para desactivar la contabilidad de trabajos, seleccione [Desactivado].
- Cuando se vuelva a presentar la pantalla predeterminada de Menú Sistema, se ejecutará automáticamente el cierre de sesión y aparecerá la pantalla para introducir el ID de cuenta. Para continuar con el proceso, introduzca el ID de cuenta.

## Acceso de contab. Trabajos

### 1 Abra la pantalla.

- 1 Tecla [Menú Sistema/Contador] > [Inicio sesión usuario/contabilidad de trabajos].

#### **NOTA**

Si aparece la pantalla de autenticación de usuario, introduzca el nombre de usuario y la contraseña de inicio de sesión, y seleccione [Inicio de sesión]. Para esto, necesita iniciar sesión con privilegios de administrador. El nombre de usuario y la contraseña de inicio de sesión configurados de fábrica de forma predeterminada se indican abajo.

Nombre de usuario de inicio de sesión

P-C2480i MFP: 2400

Contraseña inicio sesión

P-C2480i MFP: 2400

- 2 [Config contabilidad tbjos] > [Acceso de contab. Trabajos].

### 2 Configure las opciones de configuración.

Seleccione [Local] o [Red].

#### **NOTA**

Para seleccionar [Red], debe estar activada la autenticación de red y se debe haber seleccionado [Ext.] como tipo de servidor.

➔ [Activación de la administración de inicio de sesión de usuario \(9-5\)](#)

# Configuración de una cuenta [Local]

Es posible agregar, cambiar y eliminar una cuenta, así como configurar restricciones para cada cuenta.

## Adición de una cuenta [Lista de cuentas]

Número de cuentas permitidas: 100

Es preciso realizar las siguientes entradas.

Elemento	Descripción
Nombre de cuenta	Número de caracteres: Hasta 32
ID de cuenta	Intervalo de entrada permitido: 0 - 99.999.999 (hasta 8 dígitos)

### 1 Abra la pantalla.

- 1 Tecla [Menú Sistema/Contador] > [Inicio sesión usuario/contabilidad de trabajos].

#### **NOTA**

Si aparece la pantalla de autenticación de usuario, introduzca el nombre de usuario y la contraseña de inicio de sesión, y seleccione [Inicio de sesión]. Para esto, necesita iniciar sesión con privilegios de administrador. El nombre de usuario y la contraseña de inicio de sesión configurados de fábrica de forma predeterminada se indican abajo.

Nombre de usuario de inicio de sesión

P-C2480i MFP: 2400

Contraseña inicio sesión

P-C2480i MFP: 2400

- 2 [Config contabilidad tbjos] > [Lista de cuentas] > [ + ].

### 2 Introduzca la información de la cuenta.

- 1 Introduzca el nombre de cuenta > [Sgte. >].

#### **NOTA**

Para obtener información sobre la introducción de caracteres, consulte:

➔ [Método de introducción de caracteres \(12-10\)](#)

- 2 Introduzca el ID de cuenta > [Sgte. >].

#### **NOTA**

No se puede usar ningún "ID de cuenta" que ya se haya registrado. Introduzca cualquier otro ID de cuenta.

- 3 Active o desactive la restricción.
  - ➔ [Restricción del uso de la máquina \(9-35\)](#)
- 4 Seleccione [Guardar].
  - Se agrega una nueva cuenta a la lista de cuentas.



## Restricción del uso de la máquina

En esta sección se explica cómo restringir el uso de la máquina por cuenta o por número de hojas disponibles. Los elementos que se pueden restringir varían según si se selecciona "Individual" o "Total" en "Copia/impres".

➔ [Configuración del método de recuento de copiadora/impresora \(9-48\)](#)

### Elementos susceptibles de restricción

[Individual] seleccionado en Copia/impres

Elemento	Descripción
<b>Copia (Total)</b>	Limita el número de hojas usadas para la copia.
<b>Copia (Todo color)</b>	Limita el número de páginas usadas para la copia a todo color.
<b>Impresora(Total)</b>	Limita el número de hojas usadas para la impresión. Las funciones de impresión aplicables son las siguientes: <ul style="list-style-type: none"> <li>• Impresión desde un buzón</li> <li>• Impresión desde memoria extraíble</li> <li>• Impresión desde un PC</li> </ul>
<b>Impresora(A todo color)</b>	Limita el número de hojas usadas para la impresión en color. Las funciones de impresión relevantes son las siguientes. <ul style="list-style-type: none"> <li>• Impresión desde el buzón de documentos</li> <li>• Impresión desde memoria extraíble</li> <li>• Impresión desde un PC</li> </ul>
<b>Escaneo (Otras)</b>	Limita el número de hojas escaneadas (excluida la copia).
<b>Restricción de FAX</b>	Restringe el número de hojas de fax que se pueden enviar. Solo se muestra cuando está instalada la función de fax opcional.

[Total] seleccionado en Copia/impres

Elemento	Descripción
<b>Impresión(Total)</b>	Limita el número total de hojas usadas para la copia e impresión.
<b>Restr impres (Todo color)</b>	Limita el número de páginas usadas para la impresión a todo color.
<b>Escaneo (Otras)</b>	Limita el número de hojas escaneadas (excluida la copia).
<b>Restricción de FAX</b>	Restringe el número de hojas de fax que se pueden enviar. Solo se muestra cuando está instalada la función de fax opcional.

### Aplicación de restricciones

La restricción puede aplicarse de las formas siguientes:

Elemento	Descripción
<b>Desactivado</b>	No se aplica ninguna restricción.
<b>Límite contador predet</b>	Restricción del contador de impresiones en incrementos de una página hasta 9.999.999 copias.
<b>Rechazar uso</b>	Se aplica la restricción.

## Configuración del proceso cuando el contador supera el límite de restricción

Especifica cómo se comporta la máquina cuando el contador ha alcanzado el límite de restricción.

Elemento	Descripción
Inmediatamente* <sup>1</sup>	El trabajo se detiene cuando el contador alcanza su límite.
Posteriormente	La impresión o el escaneado del trabajo continúa pero el trabajo siguiente se rechazará.
Sólo alerta	El trabajo continúa mientras se muestra un mensaje de alerta.

\*1 Si está en curso un envío o almacenamiento en buzón, se prohibirá el siguiente trabajo.

### 1 Abra la pantalla.

- 1 Tecla [Menú Sistema/Contador] > [Inicio sesión usuario/contabilidad de trabajos].



#### NOTA

Si aparece la pantalla de autenticación de usuario, introduzca el nombre de usuario y la contraseña de inicio de sesión, y seleccione [Inicio de sesión]. Para esto, necesita iniciar sesión con privilegios de administrador. El nombre de usuario y la contraseña de inicio de sesión configurados de fábrica de forma predeterminada se indican abajo.

Nombre de usuario de inicio de sesión

P-C2480i MFP: 2400

Contraseña inicio sesión

P-C2480i MFP: 2400

- 2 [Config contabilidad tbjos] > [Config. predet.] > [Aplicar límite].

### 2 Configure las opciones de configuración.

- 1 Seleccione [Inmediatamente], [Posteriormente] o [Sólo alerta].
- 2 Seleccione [Aceptar].

## Edición de una cuenta

### 1 Abra la pantalla.

- 1 Tecla [Menú Sistema/Contador] > [Inicio sesión usuario/contabilidad de trabajos].



#### NOTA

Si aparece la pantalla de autenticación de usuario, introduzca el nombre de usuario y la contraseña de inicio de sesión, y seleccione [Inicio de sesión]. Para esto, necesita iniciar sesión con privilegios de administrador. El nombre de usuario y la contraseña de inicio de sesión configurados de fábrica de forma predeterminada se indican abajo.

Nombre de usuario de inicio de sesión

P-C2480i MFP: 2400

Contraseña inicio sesión

P-C2480i MFP: 2400

- 2 [Config contabilidad tbjos] > [Lista de cuentas].

## 2 Edite una cuenta.

- 1 Seleccione [  ] para la información de cuenta que desea modificar.

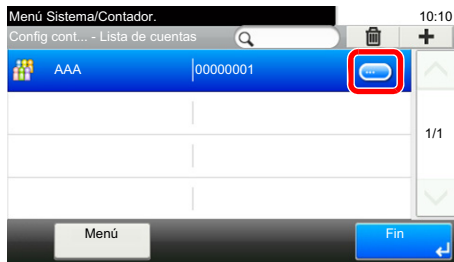

### NOTA

- Para buscar por nombre o por ID, seleccione [Menú] > [Buscar(Nombre)] o [Búsqueda(ID)].
- Para ordenar los nombres de cuenta, seleccione [Menú] > [Clasificar (Nombre)] o [Clasificar (ID)].

- 2 Seleccione la información de la cuenta que desea cambiar y cambie la información de la cuenta.
- 3 [Guardar] > [Sí].  
La información de la cuenta se cambia.

## Eliminación de una cuenta

### 1 Abra la pantalla.

- 1 Tecla [Menú Sistema/Contador] > [Inicio sesión usuario/contabilidad de trabajos].

### NOTA

Si aparece la pantalla de autenticación de usuario, introduzca el nombre de usuario y la contraseña de inicio de sesión, y seleccione [Inicio de sesión]. Para esto, necesita iniciar sesión con privilegios de administrador. El nombre de usuario y la contraseña de inicio de sesión configurados de fábrica de forma predeterminada se indican abajo.

Nombre de usuario de inicio de sesión

P-C2480i MFP: 2400

Contraseña inicio sesión

P-C2480i MFP: 2400

- 2 [Config contabilidad tbjos] > [Lista de cuentas].

### 2 Para eliminar

- 1 Seleccione el nombre de cuenta que desea eliminar.
- 2 Seleccione [  ] > [Sí].  
Se elimina la cuenta.

## Administración del estado de impresión de los trabajos

Para administrar el número de trabajos que se van a imprimir desde el PC en la red, debe establecer la siguiente configuración con el controlador de impresora en el PC. Las instrucciones se basan en las opciones de interfaz que aparecen en Windows 8.1.

### 1 Abra la pantalla.

- 1 En Accesos en Escritorio: [Configuración] > [Panel de control] > [Dispositivos e impresoras].

#### **NOTA**

En Windows 7: Botón [Inicio] > [Dispositivos e impresoras].

- 2 Haga clic con el botón derecho en el icono del controlador de impresora de la máquina y después haga clic en el menú [Propiedades de impresora] del controlador de impresora.
- 3 Haga clic en [Administrador] en la ficha [Configuración del dispositivo].

### 2 Configure las opciones de configuración.

- 1 Seleccione [Contabilidad de trabajos] en la ficha [Contabilidad de trabajos].

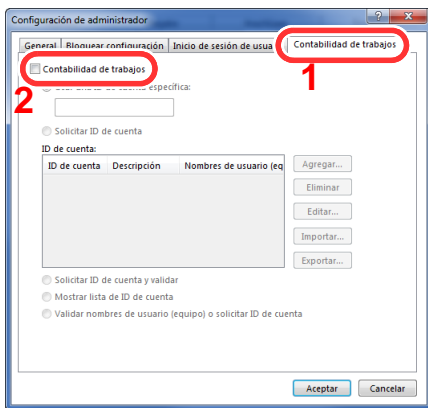

- 2 Configure la contabilidad de trabajos.

[Usar una ID de Cuenta específica]: Introduzca el ID de cuenta. La impresión se realizará con el ID de cuenta introducido. Si se selecciona esta opción, el usuario no tiene que escribir el ID de cuenta para cada trabajo de impresión.

[Solicitar ID de cuenta]: Cuando se intente realizar una impresión, aparecerá una pantalla para introducir el ID de cuenta. El ID de cuenta se debe introducir cada vez que se intenta efectuar una impresión.

[Solicitar ID de cuenta y validar]: Cuando se intente realizar una impresión, aparecerá una pantalla para introducir el ID de cuenta. Es necesario introducir el ID de cuenta almacenado en la lista de ID de cuenta. El ID de cuenta se debe introducir cada vez que se intenta efectuar una impresión.

[Mostrar lista de ID de cuenta]: Aparece la lista de ID de cuentas al imprimir. El ID de cuenta que se va a usar se tiene que seleccionar en la lista.

[Validar ID de cuenta para cada nombre de usuario (host)]: Al imprimir, el nombre de usuario de Windows se busca en la "lista de ID de cuenta" y se puede imprimir si el nombre está registrado.

- 3 Haga clic en [Aceptar].

#### **NOTA**

Para otras opciones de configuración de contabilidad de trabajos, consulte:

➔ [Printing System Driver User Guide](#)

## Contabilidad de trabajos de escaneado mediante TWAIN

Para administrar el número de trabajos escaneados mediante TWAIN, debe establecer la siguiente configuración con el controlador TWAIN en el PC. Las instrucciones se basan en las opciones de interfaz que aparecen en Windows 8.1.

### 1 Abra la pantalla.

- 1 Haga clic en [Buscar] en Accesos e introduzca "TWAIN Driver Setting" (Configurar controlador TWAIN) en el cuadro de búsqueda. Seleccione [TWAIN Driver Setting] en la lista de búsqueda.

#### NOTA

Seleccione el botón [Inicio] de Windows, [Todos los programas], [(Marca)] y, a continuación, [TWAIN Driver Setting] (Configurar controlador TWAIN).

- 2 Seleccione la máquina y haga clic en [Editar].

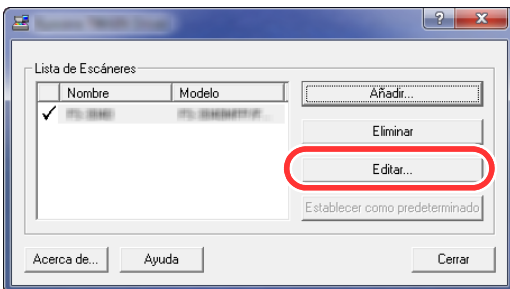

### 2 Configure las opciones de configuración.

- 1 Haga clic en [Configuración de autenticación de usuario].
- 2 Active la casilla junto a [ID de cuenta] e introduzca el ID de cuenta.

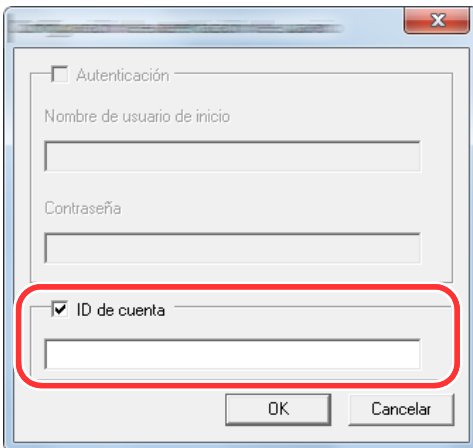

- 3 Haga clic en [Aceptar].

## Contabilidad de trabajos de escaneado mediante WIA

Para administrar el número de trabajos escaneados mediante WIA, debe establecer la siguiente configuración con el controlador WIA en el PC. Las instrucciones se basan en las opciones de interfaz que aparecen en Windows 8.1.

### 1 Abra la pantalla.

- 1 Haga clic en [Buscar] en Accesos e introduzca "Ver escáneres y cámaras" en el cuadro de búsqueda.

#### NOTA

En Windows 7, haga clic en el botón [Inicio] de Windows y escriba [Escáner] en [Búsqueda de programas y archivos]. Haga clic en [Ver escáneres y cámaras] en la lista de búsqueda; aparecerá la pantalla Escáneres y cámaras.

- 2 Seleccione el mismo nombre que esta máquina desde los controladores WIA y haga clic en [Propiedades].

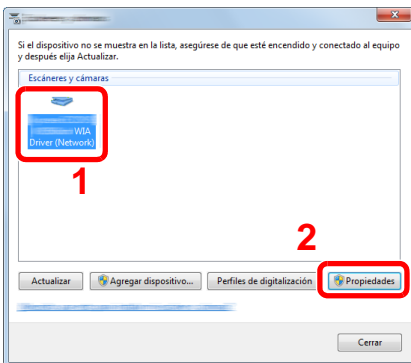

### 2 Configure las opciones de configuración.

- 1 Active la casilla junto a [ID de la cuenta] en la ficha [Configuración] e introduzca el ID de cuenta.

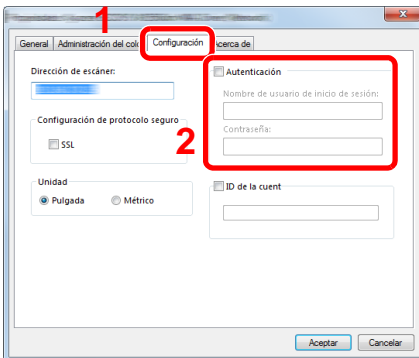

- 2 Haga clic en [Aceptar].

## Contabilidad de trabajos de faxes transmitidos desde un PC

Para administrar el número de trabajos de fax transmitidos desde el PC, debe establecer la siguiente configuración con el controlador de FAX en el PC. Las instrucciones se basan en las opciones de interfaz que aparecen en Windows 8.1.

### 1 Abra la pantalla.

- 1 En el Escritorio, haga clic en [Configuración] en Accesos, [Panel de control] y después [Dispositivos e impresoras].



#### NOTA

En Windows 7, haga clic en el botón [Inicio] de Windows y después haga clic en [Dispositivos e impresoras].

- 2 Haga clic con el botón derecho en el nombre de la máquina que va a usar como controlador de FAX y seleccione [Preferencias de impresión] en el menú desplegable.
- 3 Haga clic en [Configuración de TX de FAX] en la ventana [Preferencias de impresión].

### 2 Configure las opciones de configuración.

- 1 Seleccione [Contabilidad de trabajos] en la ficha [Autenticación].

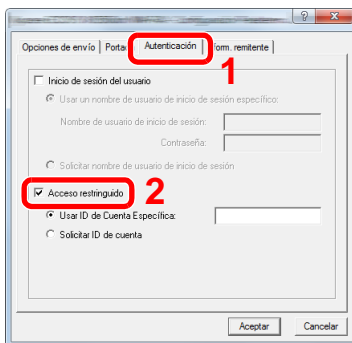

- 2 Configure la contabilidad de trabajos.

[Usar ID de Cuenta Específica]: Esta opción sirve para especificar un ID de cuenta para usar el mismo ID de cuenta para todos los trabajos de fax. Si se selecciona esta opción, el usuario no tiene que escribir el ID de cuenta para cada trabajo de fax.

[Solicitar ID de cuenta]: Cuando se intente realizar una transmisión, aparecerá una pantalla para introducir el ID de cuenta. El ID de cuenta se debe introducir cada vez que se intenta efectuar una transmisión.

- 3 Haga clic en [Aceptar].

# Uso de la contabilidad de trabajos

## Configuración predeterminada de la contabilidad de trabajos

Seleccione el elemento en Config. predet.

### 1 Abra la pantalla.

- 1 Tecla [Menú Sistema/Contador] > [Inicio sesión usuario/contabilidad de trabajos].

#### **NOTA**

Si aparece la pantalla de autenticación de usuario, introduzca el nombre de usuario y la contraseña de inicio de sesión, y seleccione [Inicio de sesión]. Para esto, necesita iniciar sesión con privilegios de administrador. El nombre de usuario y la contraseña de inicio de sesión configurados de fábrica de forma predeterminada se indican abajo.

Nombre de usuario de inicio de sesión

P-C2480i MFP: 2400

Contraseña inicio sesión

P-C2480i MFP: 2400

- 2 [Config contabilidad tbjos] > [Config. predet.] > [Límite contador predet].



## 2 Configure las opciones de configuración.

- 1 Seleccione el elemento en el que desea configurar las hojas máximas predeterminadas. > Use [ + ], [ - ] o las teclas numéricas para introducir un valor predeterminado.

Elemento	Descripción
<b>Límite contador predet</b>	<p>Cuando agrega una cuenta, puede cambiar las restricciones predeterminadas de número de hojas usadas. Puede configurar cualquier número del 1 a 9.999.999.</p> <p>Los elementos que se pueden configurar varían según si se selecciona [Individual] o [Total] en [Copia/impres].</p> <p>➔ <a href="#">Configuración del método de recuento de copiadora/impresora (9-48)</a></p>
<b>[Individual] seleccionado en Copia/impres</b>	
<b>Copia (Total)</b>	Configura la restricción predeterminada de número de hojas usadas para la copia.
<b>Copia (A todo color)</b>	Configura la restricción predeterminada de número de hojas usadas para la copia a todo color.
<b>Impresora(Total)</b>	<p>Configura la restricción predeterminada de número de hojas usadas para la impresión.</p> <p>Las funciones de impresión aplicables son las siguientes:</p> <ul style="list-style-type: none"> <li>• Impresión desde un buzón</li> <li>• Impresión desde memoria extraíble</li> <li>• Impresión desde un PC</li> </ul>
<b>Impresora(A todo color)</b>	<p>Configura la restricción predeterminada de número de hojas usadas para la impresión en color.</p> <p>Las funciones de impresión aplicables son las siguientes:</p> <ul style="list-style-type: none"> <li>• Impresión desde un buzón</li> <li>• Impresión desde memoria extraíble</li> <li>• Impresión desde un PC</li> </ul>
<b>Escaneo (Otras)</b>	Configura la restricción predeterminada de número de hojas usadas para el escaneo (excluida la copia).
<b>Restricción de FAX*<sup>1</sup></b>	Configura la restricción predeterminada de número de hojas usadas para el envío de faxes. Solo se muestra cuando está instalada la función de fax opcional.
<b>[Total] seleccionado en Copia/impres</b>	
<b>Impresión(Total)</b>	Configura la restricción predeterminada de número total de hojas usadas para la copia e impresión.
<b>Restr impres (Todo color)</b>	Configura la restricción predeterminada de número de hojas usadas para la impresión a todo color.
<b>Escaneo (Otras)</b>	Configura la restricción predeterminada de número de hojas usadas para el escaneo (excluida la copia).
<b>Restricción de FAX*<sup>1</sup></b>	Configura la restricción predeterminada de número de hojas usadas para el envío de faxes. Solo se muestra cuando está instalada la función de fax opcional.

\*1 Las funciones de fax solo están disponibles en los productos que tienen instalada la función de fax opcional.

- 2 Seleccione [Aceptar].
- 3 Para configurar otros valores predeterminados para restringir el número de hojas de impresión, repita los pasos 1 y 2.

## Recuento por tamaño papel

Cuenta el número de páginas por tamaño de papel (p. ej., Letter).

### **NOTA**

Dispone de cuatro tipos de tamaño de papel, del 1 al 5. Estos tipos se especifican en los informes de contabilidad.

➔ [Imp. informe contador \(9-47\)](#)

Además del tamaño de papel, también puede especificar el tipo de papel (p. ej., contar el papel de color de tamaño Letter usado). Si no especifica el tipo de papel, el número de hojas usadas se contará para el tamaño de hoja especificada, independientemente del tipo de papel.

## 1 Abra la pantalla.

- 1 Tecla [Menú Sistema/Contador] > [Inicio sesión usuario/contabilidad de trabajos].

### **NOTA**

Si aparece la pantalla de autenticación de usuario, introduzca el nombre de usuario y la contraseña de inicio de sesión, y seleccione [Inicio de sesión]. Para esto, necesita iniciar sesión con privilegios de administrador. El nombre de usuario y la contraseña de inicio de sesión configurados de fábrica de forma predeterminada se indican abajo.

Nombre de usuario de inicio de sesión

P-C2480i MFP: 2400

Contraseña inicio sesión

P-C2480i MFP: 2400

- 2 [Config contabilidad tbjos] > [Config. predet.] > [Recuento por tamaño papel] > [Tamaño papel 1(-5)]

## 2 Configure las opciones de configuración.

- 1 Seleccione [Activado].
- 2 Seleccione el tamaño del papel.
- 3 Seleccione [Tipo de papel] para especificar el tipo de papel.
- 4 Seleccione el tipo de papel y después [Aceptar].
- 5 Seleccione [Aceptar].

## Recuento del número de páginas impresas

Cuenta el número de páginas impresas. Los recuentos se clasifican en Contabilidad total trabajos y en Contabilidad cada trabajo. También puede iniciarse un recuento nuevo tras restablecer los datos de recuento almacenados durante cierto tiempo.

### 1 Abra la pantalla.

- 1 Tecla [Menú Sistema/Contador] > [Inicio sesión usuario/contabilidad de trabajos].



#### NOTA

Si aparece la pantalla de autenticación de usuario, introduzca el nombre de usuario y la contraseña de inicio de sesión, y seleccione [Inicio de sesión]. Para esto, necesita iniciar sesión con privilegios de administrador. El nombre de usuario y la contraseña de inicio de sesión configurados de fábrica de forma predeterminada se indican abajo.

Nombre de usuario de inicio de sesión

P-C2480i MFP: 2400

Contraseña inicio sesión

P-C2480i MFP: 2400

- 2 [Config contabilidad tbjos] > [Contabilidad total tbjos.] o [Contabilidad cada trabajo].

### 2 Configure las opciones de configuración.

En la tabla de abajo se indica el elemento que puede ver.

Elemento	Descripción
<b>Páginas impresas</b>	Muestra el número de páginas copiadas e impresas, así como el número total de páginas usadas. También puede usar [FAX], [Recuento por tamaño papel], [por dúplex] y [por combinar] para comprobar el número de hojas usadas.
<b>Recuento por tamaño papel</b>	
<b>Copia (B/N)</b>	Muestra el número de páginas usadas para la copia en blanco y negro.
<b>Copia (Todo color)</b>	Muestra el número de páginas usadas para la copia a todo color.
<b>Copia (Total)</b>	Muestra el número de páginas copiadas.
<b>Impresora (B/N)</b>	Muestra el número de páginas usadas para la impresión en blanco y negro. Las funciones de impresión aplicables son las siguientes: <ul style="list-style-type: none"> <li>• Impresión desde un buzón</li> <li>• Impresión desde memoria extraíble</li> <li>• Impresión desde un PC</li> </ul>
<b>Impresora(A todo color)</b>	Muestra el número de páginas usadas para la impresión en color. Las funciones de impresión aplicables son las siguientes: <ul style="list-style-type: none"> <li>• Impresión desde un buzón</li> <li>• Impresión desde memoria extraíble</li> <li>• Impresión desde un PC</li> </ul>
<b>Impresora(Total)</b>	Muestra el número de páginas impresas. Las funciones de impresión aplicables son las siguientes: <ul style="list-style-type: none"> <li>• Impresión desde un buzón</li> <li>• Impresión desde memoria extraíble</li> <li>• Impresión desde un PC</li> </ul>
<b>Copia/Impr. (B/N)</b>	Muestra el número total de páginas usadas para la copia e impresión en blanco y negro.
<b>Copia/Impr. (A todo color)</b>	Muestra el número total de páginas usadas para la copia e impresión a todo color.
<b>Copia/Impr. (Total)</b>	Muestra el número total de páginas usadas para la copia e impresión.
<b>FAX<sup>*1</sup></b>	Muestra el número de páginas recibidas.
<b>Total</b>	Muestra el número total de páginas usadas.
<b>por dúplex</b>	Muestra el número de páginas usadas en el modo Dúplex (1 cara) o Dúplex (2 caras) y el total en ambos modos.
<b>por combinar</b>	Muestra el número de páginas usadas en el modo Combinar (Ninguno), Combinar (2 en 1) y Combinar (4 en 1) y el total en los tres modos.
<b>Recuento por tamaño papel</b>	Muestra el número de páginas usadas en el tamaño de papel seleccionado, así como el número de páginas usadas en otros tamaños de papel.
<b>Páginas escaneadas</b>	Muestra el número de páginas escaneadas para copia, fax y otras funciones, además del número total de páginas escaneadas.
<b>Páginas TX FAX<sup>*1</sup></b>	Muestra el número de páginas enviadas por fax.
<b>Hora TX de FAX<sup>*1</sup></b>	Muestra la duración total de las transmisiones de fax.
<b>Restablecimiento contador</b>	Restablece el contador. Seleccione [Sí] en la pantalla de confirmación.

\*1 Las funciones de fax están disponibles en los productos que tienen instalada la función de fax.

## Recuento del número de hojas usadas por todas las cuentas

Recuento del número de páginas impresas Contabilidad total tbjos.

### 1 Compruebe el número de páginas.

- 1 Seleccione [Revisar] en la función cuyo recuento desea comprobar.  
Se mostrarán los resultados.
- 2 Confirme el recuento y seleccione [Cerrar].

## Recuento del número de hojas usadas por cuentas individuales

Cuenta el número de páginas de cada cuenta y restablece los recuentos por cuenta.

### 1 Abra la pantalla.

- 1 Seleccione la cuenta cuyo recuento desea comprobar.
- 2 Seleccione [  ] para el usuario cuya información desea modificar.

#### NOTA

- Para buscar por nombre o por ID de cuenta, seleccione [Menú] > [Buscar(Nombre)] o [Búsqueda(ID)]. Seleccione [Seleccionar otros] para buscar por nombre de cuenta o por ID de cuenta.
  - Para ordenar los nombres de cuenta, seleccione [Menú] > [Clasificar (Nombre)] o [Clasificar (ID)].
- 3 Seleccione la función que desea comprobar.  
Se mostrarán los resultados.
  - 4 Confirme el recuento y seleccione [Fin].

## Imp. informe contador

El total de páginas contadas en todas las cuentas pertinentes se puede imprimir como un informe de contabilidad.

Los informes tienen distintos formatos, en función de cómo se administre el recuento de copias e impresiones.

**Si se selecciona "Individual" para la administración del recuento de copias e impresiones**

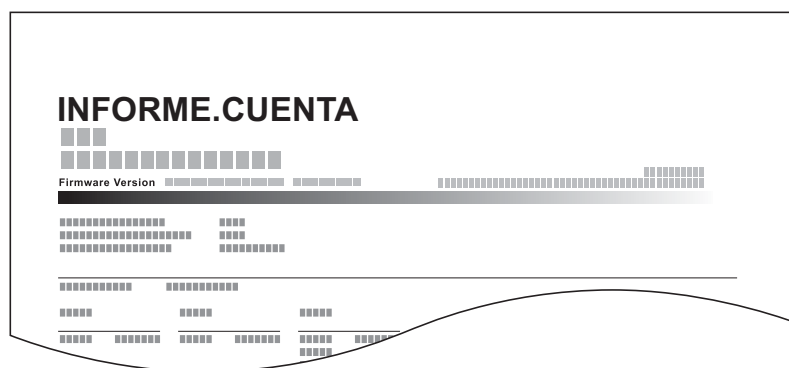

### 1 Prepare el papel.

Compruebe que se ha cargado papel A4 o Letter en el depósito.

## 2 Abra la pantalla.

Tecla [Menú Sistema/Contador] > [Inicio sesión usuario/contabilidad de trabajos] > [Config contabilidad tbjos].

### **NOTA**

Si aparece la pantalla de autenticación de usuario, introduzca el nombre de usuario y la contraseña de inicio de sesión, y seleccione [Inicio de sesión]. Para esto, necesita iniciar sesión con privilegios de administrador. El nombre de usuario y la contraseña de inicio de sesión configurados de fábrica de forma predeterminada se indican abajo.

Nombre de usuario de inicio de sesión

P-C2480i MFP: 2400

Contraseña inicio sesión

P-C2480i MFP: 2400

## 3 Imprima el documento.

[Imp. informe contador.] > [Sí].

Se imprime el informe de contabilidad.

# Configuración del método de recuento de copiadora/impresora

Puede seleccionar administrar según el recuento de número de hojas usadas para la copia e impresión y según los recuentos individuales. Esta configuración cambia la restricción de uso de hojas y el método de recuento, por lo que debe seleccionar la configuración que mejor se ajuste a su entorno de uso.

Si aparece la pantalla de introducción del nombre de usuario de inicio de sesión durante las operaciones, inicie sesión siguiendo las instrucciones contenidas en:

➔ [Restricción del uso de la máquina \(9-35\)](#)

➔ [Recuento del número de páginas impresas \(9-45\)](#)

➔ [Imp. informe contador \(9-47\)](#)

## 1 Abra la pantalla.

1 Tecla [Menú Sistema/Contador] > [Inicio sesión usuario/contabilidad de trabajos].

### **NOTA**

Si aparece la pantalla de autenticación de usuario, introduzca el nombre de usuario y la contraseña de inicio de sesión, y seleccione [Inicio de sesión]. Para esto, necesita iniciar sesión con privilegios de administrador. El nombre de usuario y la contraseña de inicio de sesión configurados de fábrica de forma predeterminada se indican abajo.

Nombre de usuario de inicio de sesión

P-C2480i MFP: 2400

Contraseña inicio sesión

P-C2480i MFP: 2400

2 [Config contabilidad tbjos] > [Config. predet.] > [Copia/impres].

## 2 Configure las opciones de configuración.

1 Seleccione [Total] o [Individual].

2 Seleccione [Aceptar].

## Inicio de sesión y cierre de sesión (Contab. trabajos)

Siga el procedimiento de abajo cuando el funcionamiento de la máquina haga que aparezca la pantalla de introducción de ID de cuenta.

### Inicio de sesión (Contab. trabajos)

Si aparece una pantalla para introducir el ID de cuenta como resultado del funcionamiento de la máquina, siga el siguiente procedimiento:

#### 1 Introduzca el ID de cuenta con las teclas numéricas y seleccione [Inicio de sesión].



#### NOTA

- Si ha introducido un carácter incorrecto, seleccione la tecla [Borrar] y vuelva a introducir el ID de cuenta.
- Al seleccionar [Comprobar contador], podrá consultar el número de páginas impresas y escaneadas.

#### Cuando aparece la pantalla para introducir el nombre de usuario y la contraseña de inicio de sesión

Si está activada la administración de inicio de sesión de usuario, aparecerá la pantalla para introducir el nombre de usuario y la contraseña de inicio de sesión. Introduzca un nombre de usuario y contraseña para iniciar de sesión. Si el usuario ya hubiera registrado la información de la cuenta, la entrada del ID de cuenta se omitirá.

► [Adición de un usuario \(Lis. usu locales\) \(9-8\)](#)

#### 2 Continúe hasta terminar el resto de pasos.

### Cierre de sesión (Contab. trabajos)

Cuando haya concluido las operaciones, seleccione la tecla [Autenticación/Logout] para volver a la pantalla de entrada de ID de cuenta. Vuelve a la pantalla de introducción del ID de cuenta.

# Configuración para gestionar los usuarios desconocidos

## Configuración para gestionar los ID desconocidos

Especifica cómo se gestionarán los trabajos enviados con nombres de usuario de inicio de sesión o ID de usuario desconocidos o sin enviar. Es el método que se usa cuando hay un ID de contabilidad de trabajos desconocido y la administración de inicio de sesión de usuario está desactivada con la administración de cuentas activada.

Los elementos que se pueden configurar se indican abajo:

Elemento	Descripción
Permitir	Procesa el trabajo.
Rechazar	No procesa el trabajo.

### 1 Abra la pantalla.

- 1 Tecla [Menú Sistema/Contador] > [Inicio sesión usuario/contabilidad de trabajos].



#### NOTA

Si aparece la pantalla de autenticación de usuario, introduzca el nombre de usuario y la contraseña de inicio de sesión, y seleccione [Inicio de sesión]. Para esto, necesita iniciar sesión con privilegios de administrador. El nombre de usuario y la contraseña de inicio de sesión configurados de fábrica de forma predeterminada se indican abajo.

Nombre de usuario de inicio de sesión

P-C2480i MFP: 2400

Contraseña inicio sesión

P-C2480i MFP: 2400

- 2 Seleccione [Tr. ID Usu. desc].

### 2 Configure las opciones de configuración.

Seleccione [Rechazar] o [Permitir].



## Registro de la información de usuario de un usuario con un ID desconocido

Si registra una propiedad de un usuario cuyo ID es desconocido, puede revisar la información del usuario en las pantallas Estado del trabajo o de registro del trabajo. Además, puede restringir las funciones disponibles.



### NOTA

Esta función se muestra cuando la opción [Tr. ID Usu. desc] está configurada como [Permitir].

## 1 Abra la pantalla.

- 1 Tecla [Menú Sistema/Contador] > [Inicio sesión usuario/contabilidad de trabajos].



### NOTA

Si aparece la pantalla de autenticación de usuario, introduzca el nombre de usuario y la contraseña de inicio de sesión, y seleccione [Inicio de sesión]. Para esto, necesita iniciar sesión con privilegios de administrador. El nombre de usuario y la contraseña de inicio de sesión configurados de fábrica de forma predeterminada se indican abajo.

Nombre de usuario de inicio de sesión

P-C2480i MFP: 2400

Contraseña inicio sesión

P-C2480i MFP: 2400

- 2 Seleccione [Configuración de usuario desconocido] > [Propiedad de usuario].

## 2 Introduzca la información del usuario.

Agregue información sobre cada elemento > [Aceptar].

Elemento	Descripción
<b>Nombre de usuario</b>	Introduzca el nombre de usuario (hasta 32 caracteres).
<b>Nombre de cuenta</b>	<p>Registre una cuenta para el usuario con un ID desconocido.</p> <p>➔ <a href="#">Inicio sesión usuario/contabilidad de trabajos (9-32)</a></p> <p> <b>NOTA</b></p> <ul style="list-style-type: none"> <li>• Para buscar por nombre o por ID de cuenta, seleccione [Menú] &gt; [Buscar(Nombre)] o [Búsqueda(ID)].</li> <li>• Para ordenar los nombres de cuenta, seleccione [Menú] &gt; [Clasificar (Nombre)] o [Clasificar (ID)].</li> <li>• Se muestra cuando está activada la administración de cuentas.</li> </ul>
<b>Reglas de autorización</b>	<p>Configure las restricciones de uso.</p> <p>Están disponibles las siguientes opciones de restricción:</p> <p><b>Impresora:</b></p> <p>Seleccione si desea restringir o no el uso de las funciones de impresión.</p> <p>Las funciones de impresión relevantes son las siguientes.</p> <ul style="list-style-type: none"> <li>• Impresión desde un PC</li> </ul> <p><b>Impresora(A todo color):</b></p> <p>Seleccione si desea desactivar o no las funciones de impresión de la impresora.</p> <p>Las funciones de impresión relevantes son las siguientes.</p> <ul style="list-style-type: none"> <li>• Impresión desde un PC</li> </ul>

# 10 Mantenimiento

En este capítulo se explican los siguientes temas:

Mantenimiento periódico .....	10-2
Limpieza del cristal de exposición .....	10-2
Limpieza del cristal de paso .....	10-2
Sustitución del cartucho de tóner .....	10-4
Sustitución de la caja de tóner residual .....	10-7
Carga de papel .....	10-9

## Mantenimiento periódico

Limpié la máquina periódicamente para garantizar una calidad de impresión óptima.



### PRECAUCIÓN

Por motivos de seguridad, desenchufe siempre el cable de alimentación antes de limpiar la máquina.

## Limpieza del cristal de exposición

Limpié el cristal de exposición, el soporte de originales y el interior del alimentador de originales con un paño suave humedecido con alcohol o detergente suave.



### IMPORTANTE

No utilice desengrasadores u otros disolventes orgánicos.

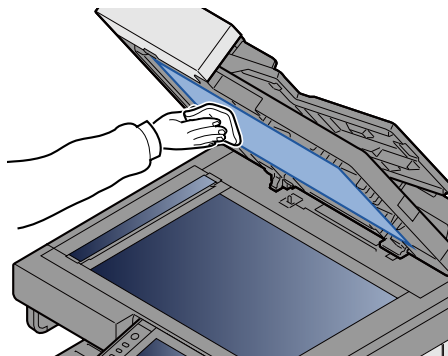
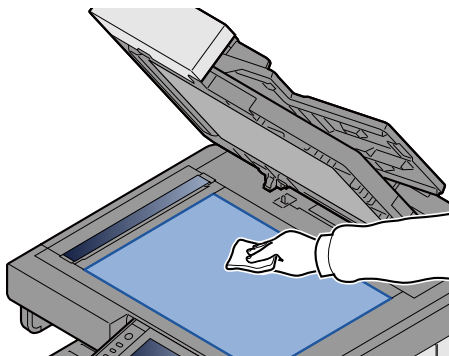

## Limpieza del cristal de paso

Cuando use el alimentador de originales, limpie la superficie del cristal de paso y la guía de lectura con el paño de limpieza proporcionado.



### NOTA

La suciedad en el cristal de paso o en la guía de lectura puede hacer que aparezcan rayas negras en la impresión.

### 1 Saque el paño de limpieza.

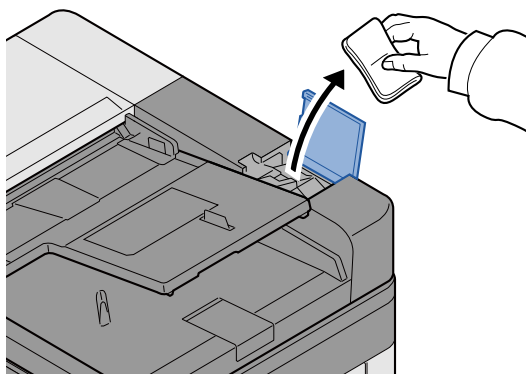

## 2 Limpie el cristal de paso y la guía de lectura.

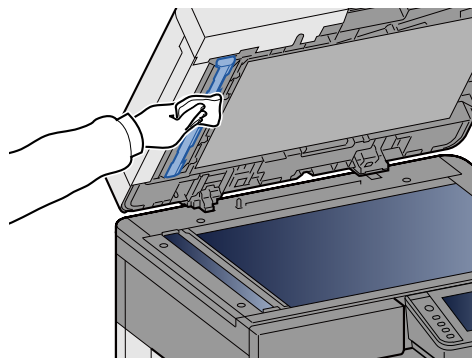
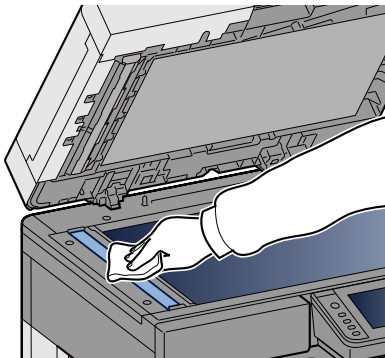

# Sustitución y relleno de consumibles

Aparecerán mensajes cuando se agote el tóner o cuando un depósito se quede sin papel. Siga el procedimiento de sustitución o relleno según el mensaje.

## Sustitución del cartucho de tóner

Aparecerá el mensaje de abajo cuando se agote el tóner. En dicho caso, sustituya el cartucho de tóner.

"Tóner vacío."

Aparecerá el mensaje de abajo cuando quede poco tóner. Asegúrese de tener preparado un nuevo cartucho de tóner para sustituir el antiguo.

"Poco tóner. (Sustituir al vaciarse.)"

### **NOTA**

- Use siempre un cartucho de tóner original. El empleo de un cartucho de tóner no original puede causar defectos de imagen y averías en el producto.
- El chip de memoria del cartucho de tóner de este producto almacena información necesaria para mejorar la comodidad del cliente, utilizar el sistema de reciclado para los cartuchos de tóner usados, y planificar y desarrollar nuevos productos. La información almacenada no incluye datos que puedan identificar a personas y solo se utiliza de forma anónima para los propósitos anteriormente indicados.

### **PRECAUCIÓN**

**No intente quemar las piezas que contienen tóner. Pueden saltar chispas peligrosas que podrían ocasionarle quemaduras.**

#### 1 Abra la cubierta frontal.

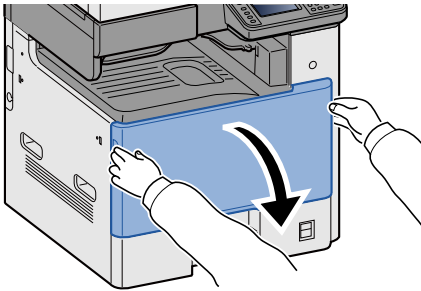

#### 2 Quite el cartucho de tóner.

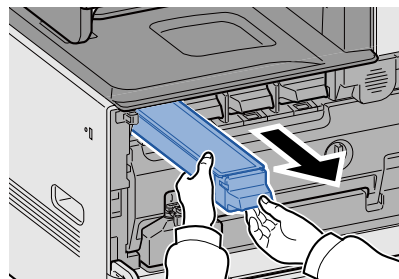
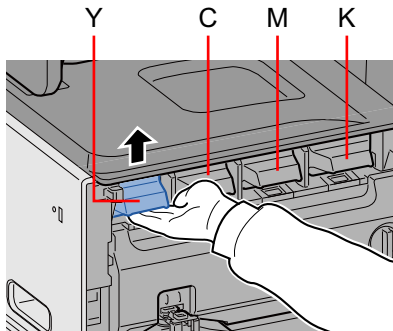

**3 Coloque los cartuchos de tóner usados en una bolsa de plástico para desechos.**

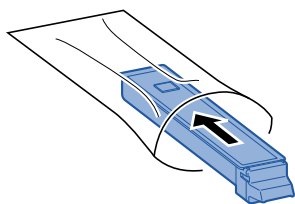

**4 Saque el nuevo cartucho de tóner del paquete.**

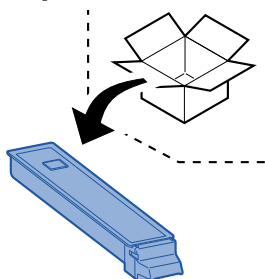

**✓ IMPORTANTE**

**No toque los puntos mostrados abajo.**

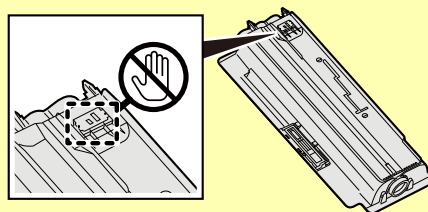

**5 Golpee suavemente el cartucho de tóner.**

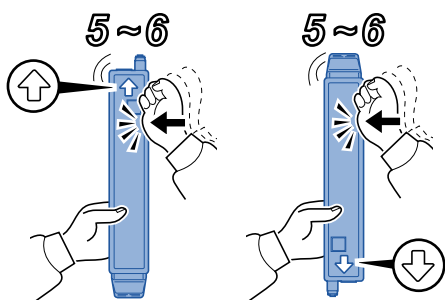

## 6 Agite el cartucho de tóner.

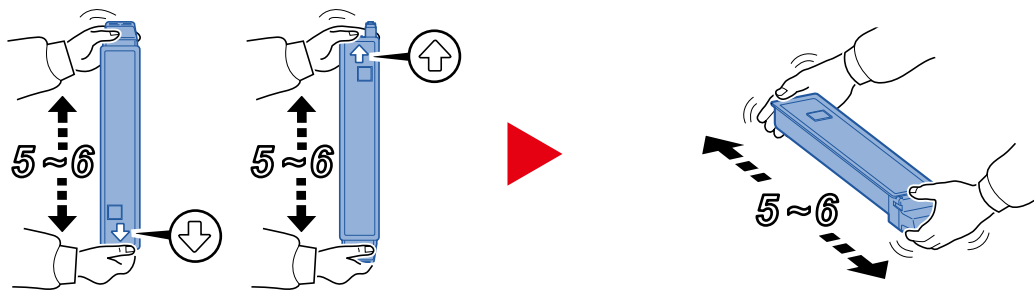

## 7 Instale el cartucho de tóner.

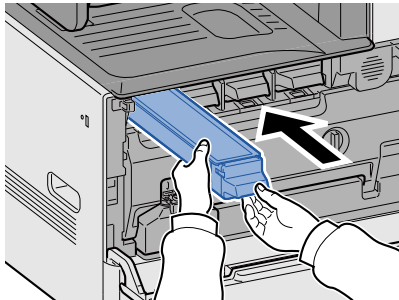

### ✓ IMPORTANTE

Inserte el cartucho de tóner lo máximo posible.

## 8 Cierre la cubierta frontal.

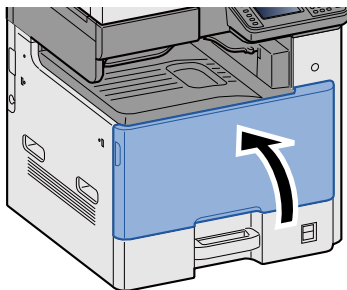

### 🔍 NOTA

- Si la cubierta frontal no se cierra, compruebe que el cartucho de tóner nuevo está instalado correctamente.
- Devuelva el cartucho de tóner usado a su distribuidor o al servicio técnico. El cartucho de tóner se reciclará o desechará según la normativa vigente.

## Sustitución de la caja de tóner residual

Aparecerá el mensaje de abajo cuando la caja de tóner residual esté llena. Sustituya la caja de tóner residual.

"Revisar el bote de tóner residual."



### PRECAUCIÓN

No intente quemar las piezas que contienen tóner. Pueden saltar chispas peligrosas que podrían ocasionarle quemaduras.

#### 1 Abra la cubierta frontal.

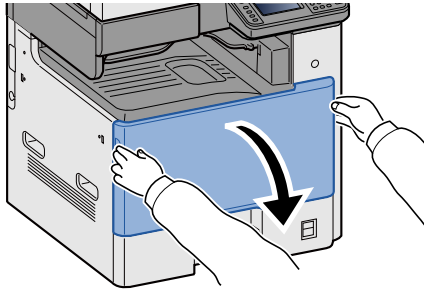

#### 2 Extraiga la caja de tóner residual.

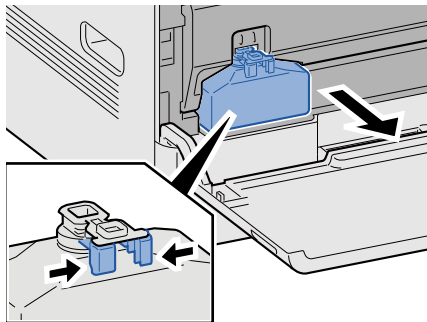

#### 3 Coloque los cartuchos de tóner usados en una bolsa de plástico para desechos.

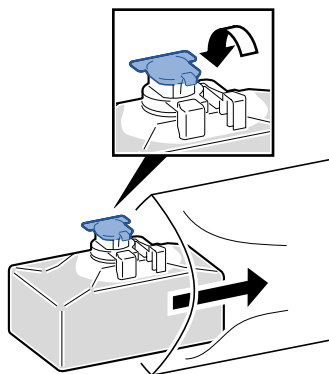



#### 4 Extraiga la nueva caja de tóner residual.

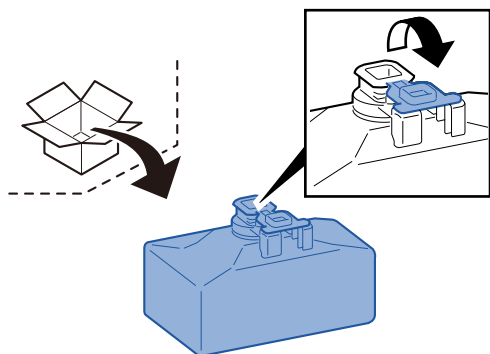

#### 5 Instale la caja de tóner residual.

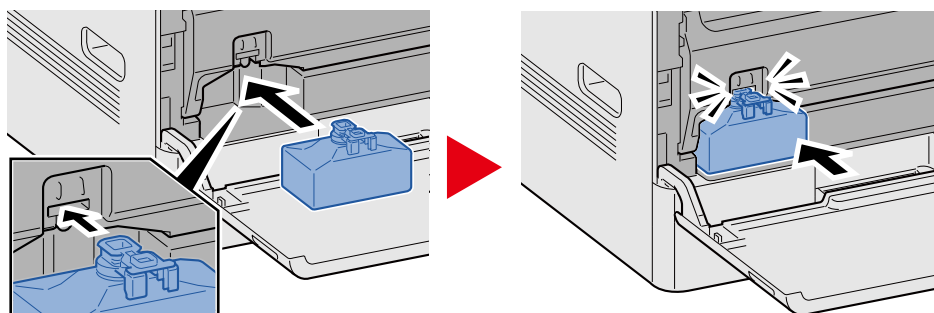

#### 6 Cierre la cubierta frontal.

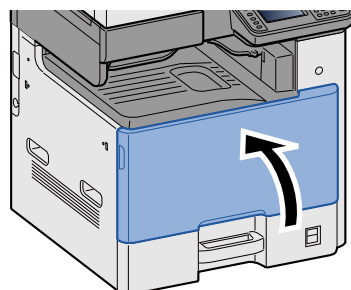

#### NOTA

Devuelva la caja de tóner residual usada a su distribuidor o al servicio técnico. La caja de tóner residual se reciclará o desechará según la normativa vigente.

## Carga de papel

Aparecerá el mensaje de abajo cuando se agote el papel de un depósito. Cargue papel.

Agregar papel en depósito #. (# hace referencia al número de depósito.)

Añadir papel en el bypass.

➔ [Carga en el depósito 1 \(a 3\) \(3-18\)](#)

➔ [Carga de papel en el bypass \(5-7\)](#)



### NOTA

Si se selecciona [Activado] en [Most. mens. config. papel], aparecerá la pantalla de confirmación de configuración de papel. Si cambió el tipo de papel, seleccione [Cambiar] y establezca la configuración según sea necesario.

➔ [\[Depósito 1 \(a 3\)\] \(8-9\)](#)

➔ [\[Bypass\] \(8-10\)](#)

# 11 Solución de problemas

En este capítulo se explican los siguientes temas:

Problemas generales .....	11-2
Solución de errores .....	11-2
Problemas de funcionamiento de la máquina .....	11-3
Problemas en las imágenes impresas .....	11-6
Problemas de impresión en color .....	11-9
Respuestas a los mensajes .....	11-10
Respuestas al error de envío .....	11-20
Ajuste/mantenimiento .....	11-23
Descripción general de Ajuste/mantenimiento .....	11-23
Procedimiento de registro de color .....	11-23
Calibración .....	11-28
Ejecución del procedimiento Limpiando escáner láser .....	11-28
Ajuste de curva de tonos .....	11-28
Actualiz. tambor .....	11-30
Cómo solucionar los atascos de papel .....	11-31
Indicadores de ubicación del atasco .....	11-31
Solución de atascos de papel en el bypass .....	11-32
Solución de atascos de papel en la cubierta derecha 1 .....	11-33
Solución de atascos de papel en los depósitos 1, 2 y 3 .....	11-35
Solución de atascos de papel en las cubiertas derechas 2, 3 .....	11-36
Solución de atascos de papel en el alimentador de originales .....	11-37

# Problemas generales

## Solución de errores

En la tabla siguiente se ofrecen recomendaciones generales para la solución de problemas. Describe varios problemas y proporciona las acciones correctivas que debe adoptar. Si surge algún problema con la máquina, consulte los puntos de verificación y realice los procedimientos indicados en las páginas siguientes.

Si el problema persiste, póngase en contacto con su distribuidor o con el servicio técnico. Consulte la última página de este manual para ver los números de teléfono de contacto.



### NOTA

Cuando se ponga en contacto con nosotros, necesitará el número de serie.



Para comprobar el número de serie, consulte:

➔ [Pantalla Información del dispositivo \(3-10\)](#)

## Problemas de funcionamiento de la máquina

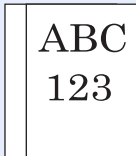
Los problemas de funcionamiento mecánico de la máquina incluyen los siguientes fenómenos. Implemente los procedimientos apropiados.

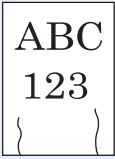
Síntoma	Puntos de verificación	Acciones correctivas	Página de referencia
<b>No se inicia una aplicación.</b>	¿Se ha configurado un tiempo de Rest. Auto Panel muy breve?	Configure el tiempo de Rest. Auto Panel como 30 segundos o más.	<a href="#">8-58</a>
<b>La pantalla no responde cuando está encendido el interruptor principal.</b>	Compruebe el cable de alimentación.	Conecte ambos extremos del cable de alimentación de forma segura.	<a href="#">2-9</a>
<b>Al pulsar la tecla [Inicio], no se realizan copias.</b>	¿Hay un mensaje en la pantalla?	Determine la respuesta adecuada al mensaje y responda en consecuencia.	<a href="#">11-10</a>
	¿La máquina está en modo de reposo?	Seleccione cualquier tecla del panel de controles para que la máquina salga del modo de reposo.	<a href="#">2-24</a>
<b>Se expulsan hojas en blanco.</b> 	¿Ha colocado los originales correctamente?	Cuando coloque originales en el cristal de exposición, colóquelos boca abajo y alinéelos con las placas indicadoras del tamaño del original.	<a href="#">5-3</a>
	—	Al colocar originales en el alimentador de originales, póngalos cara arriba.	<a href="#">5-4</a>
	—	Compruebe la configuración de la aplicación de software.	—
<b>El papel se atasca con frecuencia.</b>	¿El papel está cargado correctamente?	Cargue el papel correctamente.	<a href="#">3-18</a>
	—	Cambie la orientación 180 grados con respecto a la posición del papel.	<a href="#">3-18</a>
	¿El papel es de un tipo admitido? ¿Está en buen estado?	Retire el papel, déle la vuelta y vuelva a cargarlo.	<a href="#">3-18</a>
	¿Está el papel doblado, arrugado o curvado?	Sustituya el papel por otro nuevo.	<a href="#">3-16</a>
	¿Hay trozos sueltos o papel atascado en la máquina?	Retire el papel atascado.	<a href="#">11-31</a>
<b>Dos o más hojas se superponen cuando se expulsan. (alimentación de varias hojas)</b> 	—	Cargue el papel correctamente.	<a href="#">3-17</a>

Síntoma	Puntos de verificación	Acciones correctivas	Página de referencia
<b>Las copias impresas están arrugadas.</b> 	¿El papel está cargado correctamente?	Cargue el papel correctamente.	<a href="#">3-16</a>
	—	Cambie la orientación 180 grados con respecto a la posición del papel.	<a href="#">3-16</a>
	¿Está húmedo el papel?	Sustituya el papel por otro nuevo. Si experimenta problemas con frecuencia, encienda el interruptor del calentador del depósito.	<a href="#">3-18</a> <a href="#">2-5</a>
<b>Las copias impresas están curvadas.</b> 	—	Quite el papel del depósito, gire la pila y vuelva a cargar el papel. También puede probar a girar el papel unos 180 grados.	<a href="#">3-16</a>
	¿Está húmedo el papel?	Sustituya el papel por otro nuevo. Si el problema se produce con frecuencia, encienda el interruptor del calentador del depósito.	<a href="#">3-16</a> <a href="#">2-5</a>
<b>El controlador de impresora no se instala.</b>	¿Está intentando instalar el controlador usando el nombre de host mientras está activada la función Wi-Fi o Wi-Fi Direct?	En lugar de usar el nombre de host, especifique la dirección IP.	<a href="#">2-26</a>
<b>No se puede imprimir.</b>	Compruebe el cable de alimentación.	Conecte ambos extremos del cable de alimentación de forma segura.	<a href="#">2-9</a>
	¿La máquina está encendida?	Encienda el interruptor principal.	<a href="#">2-10</a>
	¿Están conectados el cable USB y el cable de red?	Conecte firmemente el cable USB y el cable de red correctos.	<a href="#">2-9</a> <a href="#">2-9</a>
	¿Está en pausa el trabajo de impresión?	Reanude la impresión.	<a href="#">7-9</a>
	Si la configuración de red alámbrica o Wi-Fi se realizó con resolución de nombres, ¿hay un conflicto con la dirección IP (dirección privada) de otra red a la que no se puede tener acceso?	Solo se pueden usar un nombre de host y un nombre de dominio con el MFP. Configure los valores de la red teniendo en cuenta esta restricción.	—
		Use Embedded Web Server RX para cambiar la configuración de NetBEUI, DNS y otra configuración de resolución de nombres, o bien, cambie la configuración del entorno de red.	Embedded Web Server RX User Guide
		En Red principal (Cliente), seleccione Wi-Fi, Red alámbrica, o Red opcional como una red de uso ilimitado.	<a href="#">8-52</a>
	Con la configuración de protocolo, seleccione [Activar] para [Red alámbrica] o [Wi-Fi], y [Desactivar] para el resto de la configuración.	<a href="#">8-42</a>	

Síntoma	Puntos de verificación	Acciones correctivas	Página de referencia
<b>No se puede imprimir con la memoria USB.</b>	¿Está bloqueado el host USB, [Bloquear]?	Seleccione [Desbloquear] en la configuración del host USB.	<a href="#">8-52</a>
<b>No se reconoce la memoria USB.</b>	—	Compruebe que la memoria USB está bien conectada a la máquina.	—
<b>Cuando la opción [Auto-IP] está configurada como "Activado", la dirección IP no se asigna automáticamente.</b>	¿Se ha introducido un valor distinto de "0.0.0.0" para la dirección IP de TCP/IP(v4)?	Introduzca "0.0.0.0" para la dirección IP de TCP/IP(v4).	<a href="#">2-13</a>
<b>No se puede enviar por SMB.</b>	¿Está conectado el cable de red?	Conecte firmemente el cable de red correcto.	<a href="#">2-9</a>
	¿Se ha establecido correctamente la configuración de red del equipo?	Configure correctamente la configuración TCP/IP.	<a href="#">8-39</a>
	¿Se ha establecido correctamente la configuración de uso compartido de la carpeta?	Compruebe la configuración de uso compartido y los privilegios de acceso en las propiedades de la carpeta.	<a href="#">3-23</a>
	¿Se ha seleccionado [Local] en "SMB Cliente (Transmisión)"?	Cambie la configuración de "SMB Cliente (Transmisión)" a [Activado].	<a href="#">8-42</a>
	¿Se ha introducido correctamente el [Puerto]? *1	Compruebe el nombre del ordenador al que se envían los datos.	<a href="#">5-16</a>
	¿Se ha introducido correctamente el valor de [FTP]?	Compruebe el nombre compartido de la carpeta compartida.	<a href="#">5-16</a>
	¿Se ha introducido correctamente la configuración de [Buscar carpeta por nombre de host]? 1*2	Compruebe el nombre de dominio y el nombre de usuario de inicio de sesión.	<a href="#">5-16</a>
	¿Se ha usado el mismo nombre de dominio en [Puerto] y en [Buscar carpeta por nombre de host]?	Elimine el nombre de dominio y la barra oblicua (\) de [Buscar carpeta por nombre de host].	<a href="#">5-16</a>
	¿Se ha introducido correctamente la configuración de [Conexión Prueba]?	Compruebe la contraseña de inicio de sesión.	<a href="#">5-16</a>
	¿Se han configurado correctamente las excepciones para Windows Firewall?	Configure correctamente las excepciones para Windows Firewall.	<a href="#">3-27</a>
	¿Difiere la configuración horaria del equipo, servidor de dominio y ordenador de destino de los datos?	Configure la misma hora en el equipo, el servidor de dominio y el ordenador de destino de los datos.	—
	¿Aparece "Error envío." en la pantalla?	Consulte Respuestas al error de envío.	<a href="#">11-20</a>

Síntoma	Puntos de verificación	Acciones correctivas	Página de referencia
<b>No se puede conectar a esta máquina mediante Wi-Fi Direct.</b>	¿Hay conectados tres dispositivos de mano a la vez?	<p>Cancele la conexión de los dispositivos de mano conectados manualmente</p> <p>o configure una conexión después de definir el tiempo de conexión y cancelar la conexión mediante desconexión automática.</p>	<a href="#">8-34</a>
<b>No se puede enviar por e-mail.</b>	¿Se ha registrado un límite de tamaño de envío para el e-mail en el servidor SMTP registrado en la máquina?	Compruebe si se ha introducido un límite en Embedded Web Server RX en: [Tam. lím. e-m] > "Libreta de direcciones". Cambie la configuración si es necesario.	<a href="#">2-47</a>
<b>La máquina emite vapores en el área alrededor de la ranura de salida de papel.</b>	Compruebe la temperatura ambiente para ver si es baja o si se ha utilizado papel húmedo.	En función del entorno de impresión y del estado del papel, el calor generado durante la impresión provocará que la humedad del papel se evapore y el vapor emitido puede parecer similar al humo. No es un problema y puede continuar con la impresión. Si le preocupa dicho vapor, aumente la temperatura ambiente o sustituya el papel por uno más nuevo y seco.	—

\*1 También puede introducir un nombre de PC completo como nombre de host (por ejemplo: pc001.abcdnet.com)

\*2 También puede introducir nombres de usuario de inicio de sesión en los siguientes formatos:

Nombre de dominio\Nombre de usuario (por ejemplo: james.smith@abcdnet)



NombreDeUsuario@NombreDeDominio (por ejemplo, james.smith@abcdnet)



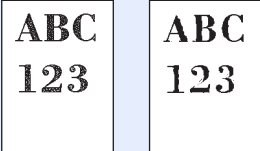

## Problemas en las imágenes impresas

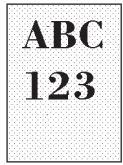
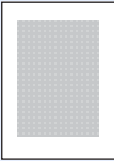
Si se producen los siguientes problemas en las imágenes impresas, siga los procedimientos apropiados. Implemente los procedimientos apropiados.

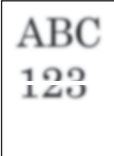
Síntoma	Puntos de verificación	Acciones correctivas	Página de referencia
<b>La imagen es en general demasiado clara.</b> 	¿Está húmedo el papel?	<p>Sustituya el papel por otro nuevo.</p> <p>Si el problema se produce con frecuencia, encienda el interruptor del calentador del depósito.</p>	<p><a href="#">3-16</a></p> <p><a href="#">2-5</a></p>
	¿Ha cambiado la densidad?	Seleccione el nivel de densidad adecuado.	<p><a href="#">6-12</a></p> <p><a href="#">8-61</a></p>
	¿El tóner está distribuido uniformemente dentro del cartucho de tóner?	Agite el cartucho de tóner de lado a lado varias veces.	<a href="#">10-4</a>
	¿Está activado el modo EcoPrint?	Cambie la configuración de [EcoPrint] a [Desactivado].	<a href="#">6-14</a>
	—	Ejecute [Actualiz. tambor].	<a href="#">11-30</a>
	—	Asegúrese de que el tipo de papel configurado es correcto para el papel que se va a utilizar.	<a href="#">8-9</a>

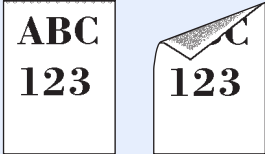
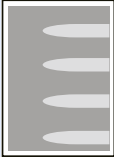

Síntoma	Puntos de verificación	Acciones correctivas	Página de referencia
<p><b>Las partes blancas de la imagen parecen tener una tonalidad grisácea.</b></p> 	¿Ha cambiado la densidad?	Seleccione el nivel de densidad adecuado.	<a href="#">6-12</a> <a href="#">8-61</a>
<p><b>Las copias tienen un patrón moiré (puntos agrupados en patrones y no alineados de forma uniforme).</b></p> 	¿El original es una fotografía impresa?	Configure [Imagen del original (Copia)] o [Imagen original (Enviar/Almac)] como [Foto].	<a href="#">6-13</a>
<p><b>Los textos no se imprimen claramente.</b></p> 	¿Seleccionó la calidad de imagen adecuada para el original?	Cambie la configuración de [Imagen del original (Copia)] o [Imagen original (Enviar/Almac)] al valor apropiado.	<a href="#">6-13</a>
<p><b>Aparecen puntos negros en las zonas blancas de la imagen.</b></p> 	¿Están sucios el soporte de originales o el cristal de exposición?	Limpie el soporte de originales o el cristal de exposición.	<a href="#">10-2</a>
<p><b>Las copias impresas están borrosas.</b></p> 	¿Se usa el dispositivo en un entorno con mucha humedad o con cambios repentinos de temperatura o humedad?	Se usa en un entorno con la humedad adecuada.	—
	—	Si experimenta problemas con frecuencia, encienda el interruptor del calentador del depósito.	<a href="#">2-5</a>
	—	Ejecute [Actualiz. tambor].	<a href="#">11-30</a>

Síntoma	Puntos de verificación	Acciones correctivas	Página de referencia
<b>La imagen está desalineada.</b> 	¿Ha colocado los originales correctamente?	<p>Cuando coloque originales en el cristal de exposición, alinéelos con las láminas indicadoras del tamaño de originales.</p> <p>Cuando coloque originales en el alimentador de originales, alinee las guías de ajuste de anchura de originales firmemente antes de colocar los originales.</p>	<p><a href="#">5-3</a></p> <p><a href="#">5-4</a></p>
	¿El papel está cargado correctamente?	Compruebe la posición de las guías de anchura del papel.	<a href="#">3-18</a>
	—	Ejecute un ajuste de la línea central. Para conocer el método de ajuste, póngase en contacto con el servicio técnico.	
<b>Las impresiones tienen líneas verticales.</b> 	¿Está sucio el cristal de paso?	Limpiar el cristal de paso.	<a href="#">10-2</a>
<b>Suciedad en el borde superior o cara posterior del papel.</b> 	¿Está sucio el interior de la máquina?	Abra la cubierta derecha. Si el interior de la máquina está sucio de tóner, límpielo utilizando un trapo suave, seco y sin pelusas.	—
<b>La imagen contiene un patrón repetitivo de contenido tenue, borroso o blanquecino.</b> 	¿Están instaladas correctamente la unidad de revelado y el tambor?	Desinstale y vuelva a instalar correctamente la unidad de revelado y el tambor.	—
	—	Abra la cubierta derecha y luego vuelva a cerrarla.	—
	—	Ejecute [Actualiz. tambor].	<a href="#">11-30</a>
	—	Si el problema se produce con frecuencia, encienda el interruptor del calentador del depósito.	<a href="#">2-5</a>
<b>La impresión de la parte posterior de la hoja se ve en la cara frontal.</b> 	—	Cambie la configuración de [Impedir Filtrac. Fondo(Copiar)] o [Impedir Filtrac. Fondo(Enviar/Almac)] a [Activado].	<a href="#">6-22</a>

Síntoma	Puntos de verificación	Acciones correctivas	Página de referencia
El color del original es erróneo.	—	Ejecute [Ajust. dens. fondo].	<a href="#">6-20</a>
El matiz de color no es el esperado.	—	Ejecute [Ajuste de curva de tonos].	<a href="#">11-28</a>

## Problemas de impresión en color

Si se producen los siguientes problemas de impresión en color, siga los procedimientos apropiados. Implemente los procedimientos apropiados.

Síntoma	Puntos de verificación	Acciones correctivas	Página de referencia
<b>Impresión en color borrosa.</b> 	—	Ejecute [Calibración].	<a href="#">11-28</a>
	—	Ejecute [Registro de color].	<a href="#">11-28</a>
<b>La apariencia de los colores es distinta de lo esperado.</b>	¿Seleccionó la calidad de imagen adecuada para el original?	Seleccione la calidad de imagen adecuada.	<a href="#">6-13</a>
	¿Ha cargado papel de copia en color en la bandeja de papel?	Cargue papel de copia en color en la bandeja de papel.	—
	—	Ejecute [Calibración].	<a href="#">11-28</a>
	—	Ejecute [Ajuste de curva de tonos].	<a href="#">11-28</a>
	—	(Al realizar copias) Ajuste del balance de color	<a href="#">6-16</a>
	—	(Al imprimir desde un ordenador) Ajuste el color con el controlador de impresora.	—
<b>Aparece "Realizar Ajuste de la curva de tonos en el Menú Sistema."</b>	Tras largos períodos de uso, los efectos de la temperatura y humedad ambiente pueden provocar una ligera variación de la tonalidad con que se imprimen los colores.	Ejecute [Ajuste de curva de tonos].	<a href="#">11-28</a>
<b>El tóner de color está vacío.</b>	¿Desea continuar la impresión en blanco y negro?	Si queda tóner negro, la máquina continuará la impresión en blanco y negro al seleccionar [Imprimir en B/N] en [Función sin tóner color].	<a href="#">8-19</a>

# Respuestas a los mensajes

Si en el panel digital o en el ordenador se muestra alguno de estos mensajes, siga el procedimiento correspondiente.

## NOTA

Cuando se ponga en contacto con nosotros, necesitará el número de serie. Para comprobar el número de serie, consulte:

→ [Pantalla Información del dispositivo \(3-10\)](#)

Mensaje	Puntos de verificación	Acciones correctivas	Página de referencia
<b>A</b>			
<b>Advertencia memoria baja.</b>	-	No se puede iniciar el trabajo. Vuelva a intentarlo más tarde.	-
<b>Agite el cartucho de tóner.</b>	-	Abrir la cubierta frontal de la máquina y sacar el cartucho de tóner indicado en la pantalla. Sacudir bien el cartucho de tóner y reinstalarlo.	-
<b>Agregar el siguiente papel al depósito #.</b>	¿Hay papel en el depósito indicado?	Cargue papel. Seleccione [Selección de papel] para seleccionar la otra fuente de papel. Seleccione [Continuar] para imprimir en el papel de la fuente de papel seleccionada actualmente.	<a href="#">3-18</a>
<b>Ajustando escáner.</b>	-	La máquina se está ajustando para mantener su calidad. Espere.	-
<b>Ajustando...</b>	-	La máquina se está ajustando para mantener su calidad. Espere.	-
<b>Añada el siguiente papel en el bypass.</b>	¿Coincide el tamaño de papel configurado para la fuente de papel con el tamaño de papel realmente cargado?	Seleccione [Continuar] para continuar la impresión. Seleccione [Cancelar] para cancelar el trabajo.	<a href="#">5-7</a>
	¿Hay papel en el depósito indicado?	Cargue papel. Seleccione [Selección de papel] para seleccionar la otra fuente de papel. Seleccione [Continuar] para imprimir en el papel de la fuente de papel seleccionada actualmente.	<a href="#">3-18</a>
<b>Aparece Realizar Ajuste de curva de tonos</b>	Tras largos períodos de uso, los efectos de la temperatura y humedad ambiente pueden provocar una ligera variación de la tonalidad con que se imprimen los colores.	Ejecute [Ajuste de curva de tonos].	<a href="#">11-28</a>
<b>Atasco de papel.</b>	-	Si se produce un atasco de papel, la máquina se detendrá y la ubicación del atasco se indicará en la pantalla. Deje la máquina encendida y siga las instrucciones para retirar el papel atascado.	<a href="#">11-31</a>

Mensaje	Puntos de verificación	Acciones correctivas	Página de referencia
---------	------------------------	----------------------	----------------------

**B**

<b>Bandeja interna llena de papel.</b>	-	Quite papel de la bandeja interna. Se reanuda la impresión.	-
<b>Buzón no encontrado.</b>	-	No se encuentra el buzón especificado. Trabajo cancelado. Seleccione [Fin].	-

**C**



<b>Calibrando...</b>	-	La máquina se está ajustando para mantener su calidad. Espere.	-
<b>Contraseña de buzón incorrecta.</b>	-	La contraseña del buzón no era correcta al procesar el trabajo externamente. Se cancelará el trabajo. Seleccione [Fin].	-

**D**

<b>Definir depósito.</b>	¿Se han colocado correctamente las guías de ajuste de la anchura y la longitud del papel?	Coloque correctamente las guías de ajuste de la anchura y la longitud del papel de modo que no quede ningún espacio entre las guías y el papel.	-
<b>Depósito no instalado.</b>	-	El papel no se toma. Configure el depósito indicado en la pantalla.	-

**E**

<b>Ejecutando Actualización del tambor...</b>	-	La máquina se está ajustando para mantener su calidad. Espere.	<a href="#">11-30</a>
<b>Ejecutando función de seguridad...</b>	-	Ejecutando función de seguridad. Espere.	-
<b>El cristal de paso se debe limpiar.</b>	-	Limpie el cristal de paso con el paño de limpieza suministrado con el alimentador de originales.	<a href="#">10-2</a>
<b>El dispositivo no se puede conectar; se superarían las conexiones permitidas.</b>	¿Hay conectados tres dispositivos de mano a la vez?	Cancele una conexión a un dispositivo portátil no usado o configure el tiempo de desconexión automática de la máquina para interrumpir las conexiones de dispositivos portátiles.	-
<b>El fabricante no asume ninguna responsabilidad por los daños causados por el uso de tóner no original.</b>	¿El cartucho de tóner instalado es de nuestra marca?	No seremos responsables de ningún daño ocasionado por el uso de suministros de terceros en esta máquina. Si desea continuar, seleccione [Sgte. >].	<a href="#">10-4</a>
<b>El fusor no está instalado.</b>	-	Sustituya el fusor (h-1). Consulte el folleto proporcionado con el fusor para obtener más información.	-
<b>El receptor telefónico está descolgado.</b>	-	Cuelgue el receptor.	-
<b>El revelador no está instalado. [C][M][Y][K]</b>	-	Sustituya el revelador (g). Consulte el folleto proporcionado con el revelador.	-
<b>El tambor no está instalado. [C][M][Y][K]</b>	-	Sustituya el tambor. Consulte el folleto proporcionado con el tambor para obtener más información.	-

Mensaje	Puntos de verificación	Acciones correctivas	Página de referencia
<b>Error al enviar la información del archivo.</b>	¿Están conectados a la red la máquina y el PC a los que va a enviarse la imagen escaneada?	<p>Compruebe la configuración de red y SMB.</p> <ul style="list-style-type: none"> <li>- El cable de red está conectado.</li> <li>- El concentrador (hub) no funciona adecuadamente.</li> <li>- El servidor no funciona adecuadamente.</li> <li>- Nombre de host y dirección IP</li> <li>- Número de puerto</li> </ul>	<a href="#">2-7</a>
	¿Es incorrecta la información de la cuenta (ID de usuario, contraseña) usada para acceder a la carpeta compartida a la que se va a enviar la imagen escaneada?	<p>Compruebe la siguiente configuración del PC al que se va a enviar la imagen escaneada.</p> <ul style="list-style-type: none"> <li>- Nombre de host</li> <li>- Ruta</li> <li>- Nombre de usuario de inicio de sesión</li> </ul> <p> <b>NOTA</b></p> <p>Si el remitente es un usuario de dominio, especifique el nombre de dominio.</p> <p>[ID de usuario de inicio de sesión]@[Nombre de dominio]</p> <p>Ejemplo: sa720XXXX@km</p> <ul style="list-style-type: none"> <li>- Contraseña de inicio de sesión</li> <li>- Permisos de uso compartido de carpeta del destinatario</li> </ul>	-
<b>Error de activación.</b>	-	Apague y encienda el interruptor de encendido. Si el error existe, contactar con el administrador.	<a href="#">2-9</a>
<b>Error de depósito #.</b>	-	Póngase en contacto con el servicio técnico.	-
<b>Error de disco RAM.</b>	-	<p>Se ha producido un error en el disco RAM. Trabajo cancelado. Seleccione [Fin].</p> <p>El código de error es el siguiente:</p> <p>04: Espacio insuficiente en el disco RAM. Si está instalado el disco RAM opcional, aumente el tamaño del disco RAM cambiando el valor de "Conf. disco RAM" en el [Menú Sistema].</p> <p> <b>NOTA</b></p> <p>El intervalo de valores del tamaño del disco RAM puede aumentarse si se selecciona [Prior. impresora] en "Memoria opcional".</p>	<a href="#">8-54</a>



Mensaje	Puntos de verificación	Acciones correctivas	Página de referencia
<b>Error de memoria extraíble.</b>	-	Se ha producido un error en la memoria extraíble. Trabajo detenido. Seleccione [Fin]. El código de error es el siguiente: 01: Se ha superado la cantidad de datos que se pueden guardar de una vez. Reinicie el sistema o apague la máquina y vuelva a encenderla. Si el error persiste, la memoria extraíble no es compatible con la máquina. Utilice una memoria extraíble formateada por esta máquina. Si la memoria extraíble no se puede formatear, está dañada. Conecte una memoria extraíble compatible.	<a href="#">7-10</a>
	¿No está permitido grabar en una memoria extraíble?	Se ha producido un error en la memoria extraíble. Trabajo detenido. Seleccione [Fin]. El código de error es el siguiente: 01: Conecte una memoria extraíble en la que se pueda escribir.	-
<b>Error de Sistema.</b>	-	Se produjo un error del sistema. Siga las instrucciones de la pantalla.	-
<b>Error de SSD.</b>	-	Se ha producido un error en el SSD. Trabajo cancelado. Seleccione [Fin]. Los códigos de error son los siguientes: 01: Se ha superado la cantidad de datos que se pueden guardar de una vez. Encienda y apague la máquina. Si el error persiste, divida el archivo en archivos más pequeños. Si el error se produce después de dividir el archivo, significa que el archivo especificado puede estar dañado. Elimine el archivo. 04: Espacio en SSD insuficiente para realizar esta operación. Mueva datos o elimine datos innecesarios.  <b>NOTA</b> Tenga en cuenta que al realizar la inicialización del sistema, se borrarán los datos guardados en el SSD.	-
<b>Error de tarjeta de memoria.</b>	-	Se ha producido un error en la tarjeta de memoria. Trabajo cancelado. Seleccione [Fin]. El código de error es el siguiente: 04: Espacio en tarjeta de memoria insuficiente para realizar esta operación. Mueva datos o elimine datos innecesarios.	-
<b>Error envío.</b>	-	Se produjo un error durante la transmisión. Se cancelará el trabajo. Seleccione [Fin]. Consulte Respuestas al error de envío para ver los códigos de error y las acciones correctivas.	<a href="#">11-20</a>

Mensaje	Puntos de verificación	Acciones correctivas	Página de referencia
Error KPDL.	-	Se produjo un error PostScript. Se cancelará el trabajo. Seleccione [Fin].	-
Esta cuenta de usuario está bloqueada.	-	Póngase en contacto con el administrador. Trabajo cancelado. Seleccione [Fin].	-
Esta tarjeta ID ya está registrada para otro usuario.	-	Su tarjeta ID ya se ha registrado. Cámbiela por otra tarjeta ID.	-

## F

Fallo de la máquina.	-	Se produjo un error interno. Anote el código de error mostrado en la pantalla y póngase en contacto con el servicio técnico.	-
----------------------	---	--	---

## I

ID de cuenta incorrecto.	-	ID de cuenta incorrecto al procesar el trabajo de forma externa. Se cancelará el trabajo. Seleccione [Fin].	-
Imposible imprimir nº de copias especificado.	-	Solo hay disponible una copia. Seleccione [Continuar] para continuar la impresión. Seleccione [Cancelar] para cancelar el trabajo. La máquina puede reproducir los mismos originales si se establece la siguiente configuración: - Desactive [Disco RAM] en la ficha "Configuración de dispositivo" de las propiedades de la impresora.  <b>NOTA</b> Si desactivó la opción [Disco RAM], vuelva a activarla una vez finalizada la impresión. En caso contrario, la velocidad de impresión se podría ver reducida.	<a href="#">8-54</a>
Imposible imprimir nº de copias especificado.	¿Desea imprimir los datos almacenados en la memoria USB?	Solo hay disponible una copia. Seleccione [Continuar] para continuar la impresión. Seleccione [Cancelar] para cancelar el trabajo. La máquina puede reproducir los mismos originales si se establece la siguiente configuración: - Reduzca el número de copias que desea imprimir a la vez. Además, la máquina puede reproducir los mismos originales si se establece la siguiente configuración: - Seleccione [Prioridad copia] en "Memoria opcional" en [Menú Sistema].  <b>NOTA</b> Antes de cambiar la configuración de "Memoria opcional", póngase en contacto con el administrador.	-





Mensaje	Puntos de verificación	Acciones correctivas	Página de referencia
---------	------------------------	----------------------	----------------------

## L

La cubierta está abierta.	¿Hay alguna cubierta abierta?	Cierre la cubierta indicada en la pantalla.	-
	¿Está abierta la cubierta superior del procesador de documentos?	Cerrar la cubierta del procesador de documentos.	-
La memoria extraíble no está formateada. Esto se formateará. ¿Está seguro?	¿Esta máquina ha formateado la memoria extraíble?	Ejecute la función [Formato] en esta máquina.	<a href="#">7-10</a>
La tarjeta SD no está formateada.	¿Esta máquina ha formateado la tarjeta SD?	Seleccione [Formato] en [Configuración común] en [Menú Sistema].	-
La unidad de transferencia intermedia no está instalada.	-	Sustituya la unidad de transferencia intermedia (r). Consulte el folleto proporcionado con la unidad de transferencia intermedia.	-
Límite de buzón excedido.	¿Aparece [Fin] en la pantalla?	El buzón especificado está lleno y no está disponible para más almacenamiento; se cancela el trabajo. Seleccione [Fin]. Vuelva a intentar realizar el trabajo después de imprimir o eliminar datos del buzón.	-
Limpiando escáner láser...	-	La máquina se está ajustando para mantener su calidad. Espere.	-

## M

Memoria del escáner llena.	-	<p>El escaneado no se puede realizar porque no hay suficiente memoria. Solo hay disponible una copia de las páginas escaneadas. Seleccione [Continuar] para imprimir, enviar o almacenar las páginas escaneadas. Seleccione [Cancelar] para cancelar el trabajo de impresión.</p> <p>La máquina puede reproducir los mismos originales si se establece la siguiente configuración:</p> <ul style="list-style-type: none"> <li>- Reduzca el número de copias que desea imprimir a la vez.</li> </ul> <p>Además, la máquina puede reproducir los mismos originales si se establece la siguiente configuración:</p> <ul style="list-style-type: none"> <li>- Seleccione [Prioridad copia] en "Memoria opcional" en [Menú Sistema].</li> </ul> <p> <b>NOTA</b></p> <p>Antes de cambiar la configuración de "Memoria opcional", póngase en contacto con el administrador.</p>	<a href="#">8-54</a>
Memoria extraíble llena.	-	<p>Se cancelará el trabajo. Seleccione [Fin].</p> <p>Espacio libre insuficiente en la memoria extraíble. Elimine archivos innecesarios.</p>	-

Mensaje	Puntos de verificación	Acciones correctivas	Página de referencia
<b>Memoria llena.</b>	¿Desea enviar la imagen escaneada al PC o almacenar la imagen en la máquina?	<p>No se puede realizar el proceso porque no hay suficiente memoria. Si solo está disponible [Fin], seleccione [Fin]. El trabajo se cancelará.</p> <p>La máquina puede reproducir los mismos originales si se establece la siguiente configuración:</p> <ul style="list-style-type: none"> <li>- Reduzca el valor de [Calidad de imagen] en [Formato archivo].</li> </ul> <p>Además, la máquina puede reproducir los mismos originales si se establece la siguiente configuración:</p> <ul style="list-style-type: none"> <li>- Seleccione [Normal] en "Memoria opcional" en [Menú Sistema].</li> </ul> <p> <b>NOTA</b></p> <p>Antes de cambiar la configuración de "Memoria opcional", póngase en contacto con el administrador.</p>	<a href="#">8-54</a>
<b>Memoria llena.</b>	¿Desea imprimir los datos desde el PC?	<p>No se puede continuar el trabajo porque se ha agotado la memoria. Seleccione [Continuar] para imprimir las páginas escaneadas. El trabajo de impresión no se puede procesar por completo. Seleccione [Cancelar] para cancelar el trabajo.</p> <p>La máquina puede reproducir los mismos originales si se establece la siguiente configuración:</p> <ul style="list-style-type: none"> <li>- Seleccione [Activado] en "Conf. disco RAM" en [Menú Sistema] y después reduzca el tamaño del disco RAM.</li> <li>- Seleccione [Prior. impresora] en "Memoria opcional" en [Menú Sistema].</li> </ul> <p> <b>NOTA</b></p> <p>Antes de cambiar el valor de "Conf. disco RAM" o de "Memoria opcional", póngase en contacto con el administrador.</p>	<a href="#">8-54</a>
<b>MK cercano a su fin</b>	-	Ha casi llegado el momento de sustituir las piezas. Obtenga el cartucho del kit de mantenimiento. Póngase en contacto con el servicio técnico.	-

**N**

<b>No puede usar este buzón.</b>	-	No puede usar el buzón especificado. Trabajo cancelado. Seleccione [Fin].	-
<b>No se pudo almacenar datos retención tbjo.</b>	-	Se cancelará el trabajo. Seleccione [Fin]. Espacio libre insuficiente en el buzón de trabajos. Vuelva a intentarlo después de imprimir o eliminar los datos del buzón de trabajos.	-

Mensaje	Puntos de verificación	Acciones correctivas	Página de referencia
<b>No se pudo especificar cont trabajos.</b>	-	No se pudo especificar la función de contabilidad de trabajos al procesar el trabajo de forma externa. Se cancelará el trabajo. Seleccione [Fin].	-
<b>No se puede conectar a servidor de autenticación.</b>	-	Configure la hora de la máquina para que coincida con la del servidor.	<a href="#">2-12</a>
	-	Compruebe el nombre de dominio.	<a href="#">9-5</a>
	-	Compruebe el nombre de host.	<a href="#">9-5</a>
	-	Compruebe el estado de conexión al servidor.	-
<b>No se puede conectar.</b>	-	Aparece cuando la conexión Wi-Fi o Wi-Fi Direct no se completa. Compruebe la configuración y el estado de la señal.	-
<b>No se puede imprimir por ambas caras el siguiente papel.</b>	¿Ha seleccionado un tamaño o un tipo de papel que no se puede imprimir a doble cara?	Seleccione [Selección de papel] para seleccionar el papel disponible. Seleccione [Continuar] para imprimir sin utilizar la función dúplex.	-
<b>No se puede leer datos en tarjeta ID.</b>	-	En el proceso de registro, no se leyó la información de tarjeta ID de forma correcta. Pase de nuevo la tarjeta ID sobre la sección de lectura de tarjetas ID.  Si aparece todavía el mismo mensaje, la tarjeta ID puede que no sea compatible con este producto. Cámbiela por otra tarjeta ID.	<a href="#">9-10</a>
<b>No se puede procesar este trabajo.</b>	-	El trabajo se cancela porque está restringido por la autorización del usuario o la contabilidad de trabajos. Seleccione [Fin].	-
<b>No se puede reconocer.</b>	-	Asegúrese de que su tarjeta ID se ha registrado.	<a href="#">9-29</a>
<b>Nom usuario o contr inic sesión incorrectos.</b>	-	Nombre de usuario de inicio de sesión o contraseña incorrectos al procesar el trabajo de forma externa. Se cancelará el trabajo. Seleccione [Fin].	-
<b>Número máximo de páginas escaneadas.</b>	¿Se ha excedido el recuento de escaneado aceptable?	Solo hay disponible una copia de las páginas escaneadas. Envíe el resto de páginas por separado.  Pulse [Continuar] para imprimir, enviar o almacenar las páginas escaneadas. Pulse [Cancelar] para cancelar la impresión, el envío o el almacenamiento.	-

## O

<b>Offset imposible en el siguiente papel.</b>	¿Ha seleccionado un tamaño o un tipo de papel que no se puede desplazar (offset)?	Seleccione [Selección de papel] para seleccionar el papel disponible. Seleccione [Continuar] para imprimir sin utilizar la función de desplazamiento.	<a href="#">6-29</a>
--	---	---	----------------------

Mensaje	Puntos de verificación	Acciones correctivas	Página de referencia
---------	------------------------	----------------------	----------------------

**P**

Poco tóner. [C][M][Y][K] (Sustituir al vaciarse.)	-	Ha casi llegado el momento de sustituir el cartucho de tóner. Obtenga un nuevo cartucho de tóner.	<a href="#">10-4</a>
Preparándose...	-	La máquina se está ajustando para mantener su calidad. Espere.	-
Punto de acceso no detectado.	-	Compruebe si el punto de acceso se ha configurado correctamente.	<a href="#">2-15</a>

**R**

Reemplace todos orig y presione [Continuar].	-	Retire los originales del alimentador de originales, póngalos en el orden original y colóquelos de nuevo. Seleccione [Continuar] para reanudar la impresión. Seleccione [Cancelar] para cancelar el trabajo.	-
Registrar con Google Cloud Print. ¿Está seguro?	-	Se muestra este mensaje cuando la máquina recibe la solicitud de registro de Google Cloud Print. Seleccione la tecla [Sí] para registrar la impresora como dispositivo de Google Cloud Print. Seleccione la tecla [No] para cancelar el registro.	<a href="#">5-46</a>
Restric contabilidad trabajos excedida.	¿Se ha excedido el recuento de impresión aceptable restringido por la contabilidad de trabajos?	El recuento de impresión ha excedido el recuento aceptable restringido por la contabilidad de trabajos. No se puede imprimir más. Trabajo cancelado. Seleccione [Fin].	-
Retirar originales del alimentador de doc.	¿Queda algún original en el alimentador de originales?	Extraiga los originales del alimentador de originales.	<a href="#">11-37</a>
Revisar el procesador de documentos.	¿Está abierto el procesador de documentos?	Cierre el procesador de documentos.	<a href="#">11-37</a>
Revise caja de tóner residual.	-	La caja de tóner residual no está colocada correctamente. Colóquela de forma correcta.	<a href="#">10-7</a>
	¿Está llena la caja de tóner residual?	Sustituya la caja de tóner residual.	<a href="#">10-7</a>

**S**

Se excedió envío de trabajos.	-	El número de trabajos ha excedido el límite establecido para la transmisión retrasada. Seleccione [Fin]. Se cancelará el trabajo.  Espere a que se lleve a cabo la transmisión retrasada o cancele la transmisión retrasada y vuelva a intentarlo.	-
Se produjo error en depósito #.	-	Quite el depósito indicado. Seleccione [Sgte. >] para seguir las instrucciones.	-
Separador de trabajos está lleno de papel.	¿Se ha superado la capacidad máxima de la bandeja del separador de trabajos?	Siga las instrucciones que se indican en la máquina y quite papel de la bandeja del separador de trabajos.	-

Mensaje	Puntos de verificación	Acciones correctivas	Página de referencia
<b>Solo hay disponible un destino para la RX de sondeo de FAX. Vuelva a introducir el destino.</b>	¿Especificó varios contactos para la recepción de sondeo?	Solo se puede especificar un contacto en el momento de la recepción de sondeo. Vuelva a especificar el contacto.	-
<b>Sustituya MK.</b>	-	Es necesario sustituir las piezas del kit de mantenimiento después de imprimir 200.000 páginas y se debe ocupar de dicha tarea un servicio profesional. Póngase en contacto con el servicio técnico.	-

## T





<b>Temperatura alta. Ajustar temp. ambiente.</b>	-	Ajuste la temperatura y la humedad de la sala.	-
<b>Temperatura baja. Ajustar temp. ambiente.</b>	-	Ajuste la temperatura y la humedad de la sala.	-
<b>Tóner [C][M][Y][K] vacíos.</b>	-	Sustituya el cartucho de tóner.  <b>NOTA</b> Si el tóner de color está vacío pero queda tóner negro, la máquina continuará la impresión en blanco y negro si se selecciona [Imprimir en blanco y negro] en "Función sin tóner color".	<a href="#">10-4</a>
<b>Tóner desconocido instalado. PC [C][M][Y][K]</b>	¿Coinciden las especificaciones locales del cartucho de tóner instalado con las de la máquina?	Instale el cartucho especificado.	<a href="#">10-4</a>
<b>Tóner no original</b>	¿El cartucho de tóner instalado es de nuestra marca?	No seremos responsables de ningún daño ocasionado por el uso de suministros de terceros en esta máquina.	<a href="#">10-4</a>

## U

<b>Utiliz bypass para impr sig tipo papel.</b>	-	Coloque el papel mostrado en la pantalla y pulse [Continuar].	-
--	---	---	---

## Respuestas al error de envío

El error de envío mostrado en la pantalla es el siguiente.

Código de error	Mensaje	Acciones correctivas	Página de referencia
1101	Error al enviar el mensaje de correo electrónico.	Comprobar el nombre de host del servidor SMTP en Embedded Web Server RX.	<a href="#">2-47</a>
	Error al enviar a través de FTP.	Compruebe el nombre de host de FTP.	<a href="#">5-18</a>
	Error al enviar a través de SMB.	Compruebe el nombre de host de SMB.	<a href="#">5-16</a>
1102	Error al enviar a través de SMB.	Compruebe la configuración de SMB. <ul style="list-style-type: none"> <li>Nombre de usuario y contraseña de inicio de sesión</li> </ul>  <b>NOTA</b> Si el remitente es un usuario de dominio, especifique el nombre de dominio. <ul style="list-style-type: none"> <li>Nombre de host</li> <li>Ruta</li> </ul>	<a href="#">5-16</a>
	No se pudo enviar el e-mail.	Comprobar lo siguiente en Embedded Web Server RX. <ul style="list-style-type: none"> <li>Nombre de usuario y contraseña de inicio de sesión SMTP</li> <li>Nombre de usuario y contraseña de inicio de sesión POP3</li> <li>Tam. lím. e-m</li> </ul>	<a href="#">2-47</a>
	Error al enviar a través de FTP.	Comprobar la configuración de FTP. <ul style="list-style-type: none"> <li>Nombre de usuario y contraseña de inicio de sesión</li> </ul>  <b>NOTA</b> Si el remitente es un usuario de dominio, especifique el nombre de dominio. <ul style="list-style-type: none"> <li>Ruta</li> <li>Permisos de uso compartido de carpeta del destinatario</li> </ul>	<a href="#">5-18</a>
1103	Error al enviar a través de SMB.	Compruebe la configuración de SMB. <ul style="list-style-type: none"> <li>Nombre de usuario y contraseña de inicio de sesión</li> </ul>  <b>NOTA</b> Si el remitente es un usuario de dominio, especifique el nombre de dominio. <ul style="list-style-type: none"> <li>Ruta</li> <li>Permisos de uso compartido de carpeta del destinatario</li> </ul>	<a href="#">5-16</a>
	Error al enviar a través de FTP.	Comprobar la configuración de FTP. <ul style="list-style-type: none"> <li>Ruta</li> <li>Permisos de uso compartido de carpeta del destinatario</li> </ul>	<a href="#">5-18</a>
1104	Error al enviar el mensaje de correo electrónico.	Compruebe la dirección de correo electrónico.  <b>NOTA</b> Si el dominio rechaza la dirección, no podrá enviar el mensaje de e-mail.	<a href="#">5-15</a>

Código de error	Mensaje	Acciones correctivas	Página de referencia
1105	Error al enviar a través de SMB.	Comprobar la siguiente configuración. Tecla [Menú Sistema/Contador] > [Asignación de tecla de función] > [Menú] > [Almac. archivo] > [Asistente de configuración rápida] > [SMB Cliente (Transmisión)].	<a href="#">5-16</a>
	No se pudo enviar el e-mail.	Seleccione [Enviar] en la configuración SMB de Embedded Web Server RX.	<a href="#">2-47</a>
	Error al enviar a través de FTP.	Comprobar la siguiente configuración. Tecla [Menú Sistema/Contador] > [Asignación de tecla de función] > [Menú] > [Almac. archivo] > [Asistente de configuración rápida] > [Tipo de función]	<a href="#">5-18</a>
1106	Error al enviar el mensaje de correo electrónico.	Comprobar la dirección del remitente de SMTP en Embedded Web Server RX.	<a href="#">2-47</a>
1131	Error al enviar a través de FTP.	Active SSL. Tecla [Menú Sistema/Contador] > [Asignación de tecla de función] > [Menú] > [Informe] > [Imprimir]	<a href="#">5-18</a>
1132	No se pudo enviar el e-mail.	Compruebe lo siguiente del servidor SMTP. <ul style="list-style-type: none"> <li>• ¿Está disponible SMTP sobre SSL?</li> <li>• ¿Está disponible la encriptación?</li> </ul>	Consulte la Embedded Web Server RX User Guide.
	Error al enviar a través de FTP.	Compruebe lo siguiente en el servidor FTP. <ul style="list-style-type: none"> <li>• ¿Está disponible FTPS?</li> <li>• ¿Está disponible la encriptación?</li> </ul>	—
2101	Error al enviar a través de SMB.	Compruebe la configuración de red y SMB. <ul style="list-style-type: none"> <li>• El cable de red está conectado.</li> <li>• El concentrador (hub) no funciona adecuadamente.</li> <li>• El servidor no funciona adecuadamente.</li> <li>• Nombre de host y dirección IP</li> <li>• Número de puerto</li> </ul>	—
	Error al enviar a través de FTP.	Compruebe la configuración de red y FTP. <ul style="list-style-type: none"> <li>• El cable de red está conectado.</li> <li>• El concentrador (hub) no funciona adecuadamente.</li> <li>• El servidor no funciona adecuadamente.</li> <li>• Nombre de host y dirección IP</li> <li>• Número de puerto</li> </ul>	—
	Error al enviar el mensaje de correo electrónico.	Comprobar la red y Embedded Web Server RX. <ul style="list-style-type: none"> <li>• El cable de red está conectado.</li> <li>• El concentrador (hub) no funciona adecuadamente.</li> <li>• El servidor no funciona adecuadamente.</li> <li>• Nombre del servidor POP3 del usuario POP3</li> <li>• Nombre de servidor SMTP</li> </ul>	<a href="#">2-47</a>

Código de error	Mensaje	Acciones correctivas	Página de referencia
2102 2103	Error al enviar a través de FTP.	Compruebe la red. <ul style="list-style-type: none"> <li>El cable de red está conectado.</li> <li>El concentrador (hub) no funciona adecuadamente.</li> <li>El servidor no funciona adecuadamente.</li> </ul>	—
		Compruebe lo siguiente en el servidor FTP. <ul style="list-style-type: none"> <li>¿Está disponible FTP?</li> <li>El servidor no funciona adecuadamente.</li> </ul>	—
	Error al enviar el mensaje de correo electrónico.	Compruebe la red. <ul style="list-style-type: none"> <li>El cable de red está conectado.</li> <li>El concentrador (hub) no funciona adecuadamente.</li> <li>El servidor no funciona adecuadamente.</li> </ul>	—
2201 2202 2203 2231	Error al enviar el mensaje de correo electrónico. Error al enviar a través de FTP. Error al enviar a través de SMB.	Compruebe la red. <ul style="list-style-type: none"> <li>El cable de red está conectado.</li> <li>El concentrador (hub) no funciona adecuadamente.</li> <li>El servidor no funciona adecuadamente.</li> </ul>	—
2204	Error al enviar el mensaje de correo electrónico.	Comprobar el límite de tamaño de e-mail de SMTP en Embedded Web Server RX.	<a href="#">2-47</a>
3101	Error al enviar el mensaje de correo electrónico.	Compruebe los métodos de autenticación del remitente y destinatario.	—
	Error al enviar a través de FTP.	Compruebe la red. <ul style="list-style-type: none"> <li>El cable de red está conectado.</li> <li>El concentrador (hub) no funciona adecuadamente.</li> <li>El servidor no funciona adecuadamente.</li> </ul>	—
3201	Error al enviar el mensaje de correo electrónico.	Compruebe el método de autenticación de usuario SMTP del destinatario.	—
0007 4201 4701 5101 5102 5103 5104 7101 7102 7103 720f	—	Apague el interruptor principal y enciéndalo de nuevo. Si este error se produce varias veces, anote el código de error mostrado y póngase en contacto con el servicio técnico.	<a href="#">2-10</a>



# Ajuste/mantenimiento

## Descripción general de Ajuste/mantenimiento

Si existe un problema de imagen y aparece el mensaje de ejecutar ajuste o el menú de mantenimiento, ejecute Ajuste/mantenimiento en el Menú Sistema.

En la tabla de abajo se indica el elemento relativo a cada procedimiento.

Menú	Descripción	Página de referencia
<b>Registro de color</b>	Ejecute el registro de color.	<a href="#">11-23</a>
<b>Ajuste de curva de tonos</b>	Ajuste la curva de tonos de la imagen impresa.	<a href="#">11-28</a>
<b>Actualiz. tambor</b>	Elimine la impresión borrosa o puntos blancos que aparecen en la imagen.	<a href="#">11-30</a>
<b>Calibración</b>	Con esta función, es posible imprimir con el color más apropiado al ajustar el tono y la variación de color de forma detallada.	<a href="#">11-28</a>
<b>Limpiando escáner láser</b>	Elimina las líneas verticales de la impresión.	<a href="#">11-28</a>

## Procedimiento de registro de color

Ejecute el registro de color. Sin embargo, si no se resuelve o para realizar configuraciones más detalladas, use el registro manual.



### IMPORTANTE

Antes de ejecutar el registro de color, asegúrese de ejecutar una calibración. Si sigue existiendo variación del color, ejecute el registro de color. Si se efectúa el registro de color sin ejecutar la calibración, la variación del color se resolverá una vez, pero puede que vuelva a presentarse una variación de color importante más tarde.

## Corrección automática

### 1 Cargue papel.

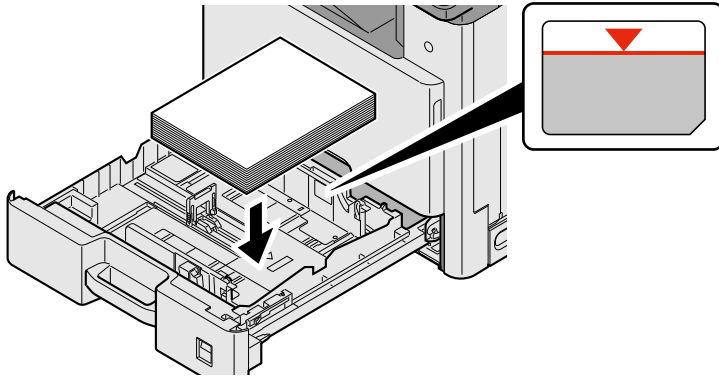

#### ✓ IMPORTANTE

- Cargue el papel con la cara que desea imprimir hacia arriba.
- Cuando saque papel nuevo de su envoltorio, airéelo antes de colocarlo en el bypass.
- ➔ [Precauciones sobre la carga de papel \(3-16\)](#)
- Antes de cargar el papel, compruebe que no esté curvado ni doblado. El papel curvado o doblado puede causar atascos.
- Compruebe que el papel cargado no sobrepasa el indicador de nivel.
- Si el papel se coloca sin ajustar las guías de ajuste de la longitud y de la anchura del papel, el papel puede torcerse o atascarse.

### 2 Abra la pantalla.

Tecla [Menú Sistema/Contador] > [Ajuste/mantenimiento] > [Registro de color] > [Auto].

### 3 Imprima el gráfico.

Seleccione [Inicio].

Se imprime un gráfico.

## Ejemplo de gráfico

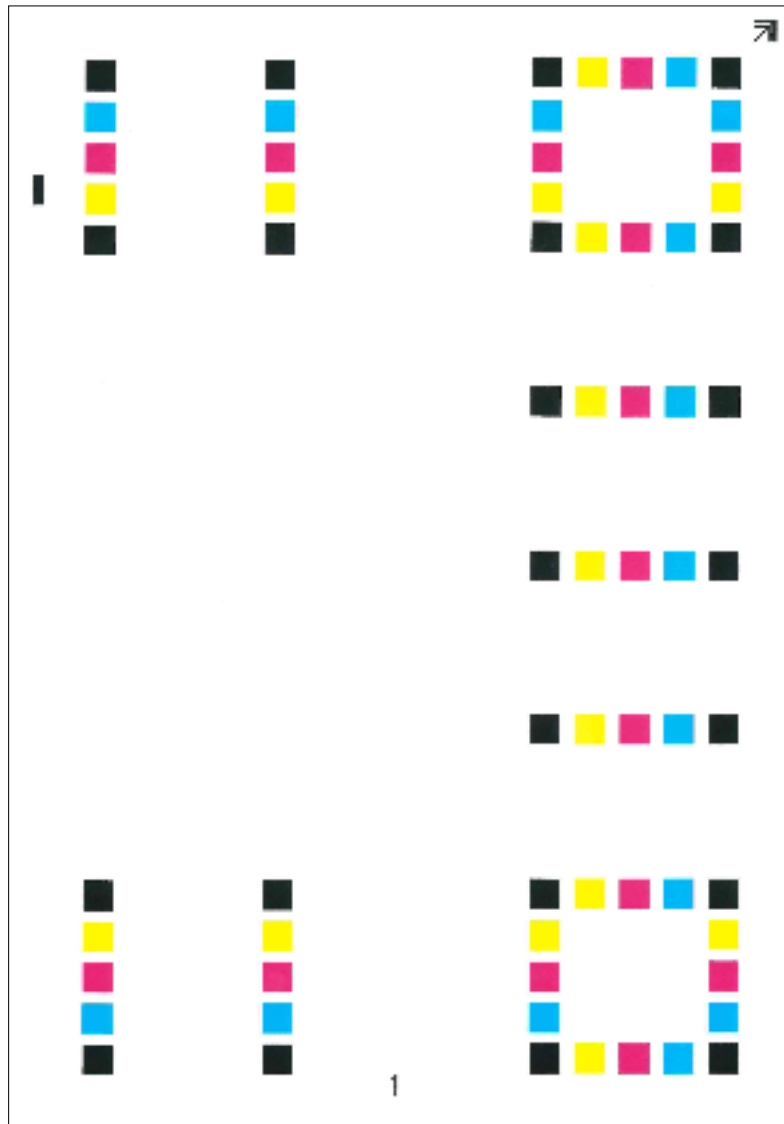

## 4 Corrección

- 1 Tal como se muestra en la ilustración, coloque la cara impresa boca abajo en el cristal de exposición, con el borde con las flechas hacia la parte de atrás.

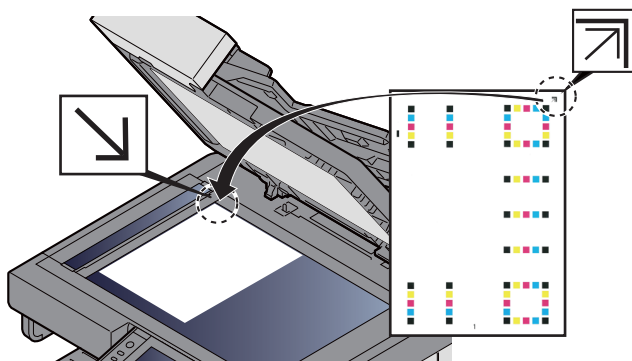

- 2 Seleccione [Inicio] para escanear el gráfico.  
Cuando termine el escaneado, se iniciará la corrección de la posición de impresión del color.
- 3 Seleccione [Aceptar] cuando finalice el registro de color.

## Configuración manual

### 1 Cargue papel.

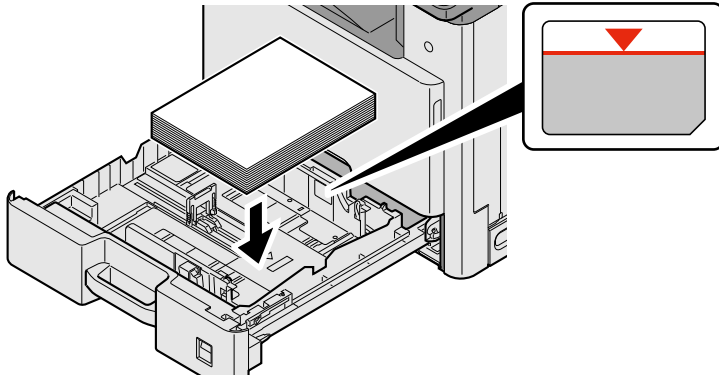

#### ✓ IMPORTANTE

- Cargue el papel con la cara que desea imprimir hacia arriba.
- Cuando saque papel nuevo de su envoltorio, airéelo antes de colocarlo en el bypass.
- ➔ [Precauciones sobre la carga de papel \(3-16\)](#)
- Antes de cargar el papel, compruebe que no esté curvado ni doblado. El papel curvado o doblado puede causar atascos.
- Compruebe que el papel cargado no sobrepasa el indicador de nivel.
- Si el papel se coloca sin ajustar las guías de ajuste de la longitud y de la anchura del papel, el papel puede torcerse o atascarse.

### 2 Abra la pantalla.

Tecla [Menú Sistema/Contador] > [Ajuste/mantenimiento] > [Registro de color] > [Manual].

### 3 Imprima el gráfico.

Seleccione [Impr. gráfico].

Se imprime un gráfico. En el gráfico, para cada color M (magenta), C (cyan) e Y (amarillo), se imprimen gráficos para H-1 a 7 y V-1/3/5.

## Ejemplo de gráfico

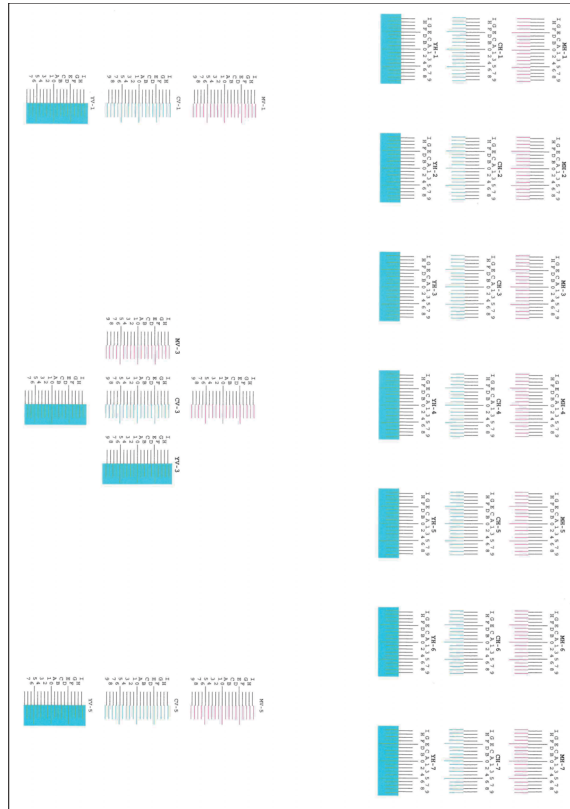

## 4 Introduzca el valor apropiado.

- 1 Busque en cada gráfico la ubicación donde más se parecen dos líneas. Si es la posición 0, no es necesario realizar el registro de ese color. En la ilustración, B es el valor correcto.

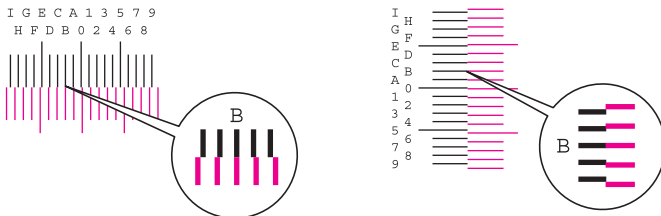

En los gráficos H-1 a H-7, lea solo los valores de H-1 a H-7.

En los gráficos V-1/3/5, lea solo los valores de V-3 (centro).

- 2 Seleccione [Registro de color] [OK].
- 3 Seleccione [Inicio] para el gráfico que se va a corregir.
- 4 Seleccione [+] o [-] para introducir los valores leídos del gráfico. Seleccione [Aceptar].  
 Seleccione [+] para aumentar el valor de 0 a 9. Para reducirlo, seleccione [-].  
 Si selecciona [-], el valor cambia de 0 a letras alfabéticas, de la A a la I. Para ir en dirección inversa, seleccione [+]. Para reducirlo, seleccione [-].  
 No se pueden usar las teclas numéricas para introducir estos valores.
- 5 Repita los pasos 3 y 4 para introducir los valores de registro de cada gráfico. Seleccione [Aceptar].
- 6 Seleccione [Inicio] una vez introducidos todos los valores. Empieza el registro de color.
- 7 Seleccione [Aceptar] cuando finalice el registro de color.

## Calibración

Con esta función, es posible imprimir con el color más apropiado al ajustar el tono y la variación de color de forma detallada.

### 1 Abra la pantalla.

Tecla [Menú Sistema/Contador] > [Ajuste/mantenimiento] > [Calibración].

### 2 Realice el ajuste.

Seleccione [Inicio]. Empieza la calibración.



#### NOTA

Si no se garantiza la correcta superposición del tóner después de ejecutar la calibración, consulte:

► [Procedimiento de registro de color 11-23](#)

## Ejecución del procedimiento Limpiando escáner láser

Quita las líneas verticales blancas de la impresión.

### 1 Abra la pantalla.

Tecla [Menú Sistema/Contador] > [Ajuste/mantenimiento] > [Limpiando escáner láser].

### 2 Realice el ajuste.

Seleccione [Inicio]. Comienza la limpieza del escáner láser.

## Ajuste de curva de tonos

Después de un uso prolongado, o a consecuencia de los efectos de la temperatura o la humedad del ambiente, la densidad de las imágenes impresas puede diferir de la del original. En tal caso, use esta función para garantizar una densidad coherente entre la imagen impresa y el original. Si la calibración no mejora los tonos, ejecute este ajuste.

Durante el ajuste de [Copia/impresión (600ppp)], se imprimen un total de tres páginas de patrón (n.º 1 a 3). Además, en [Impresión (1200ppp)], se imprime una página de patrón (n.º 1). Los patrones impresos se leen de forma secuencial durante el ajuste.

### 1 Cargue papel.

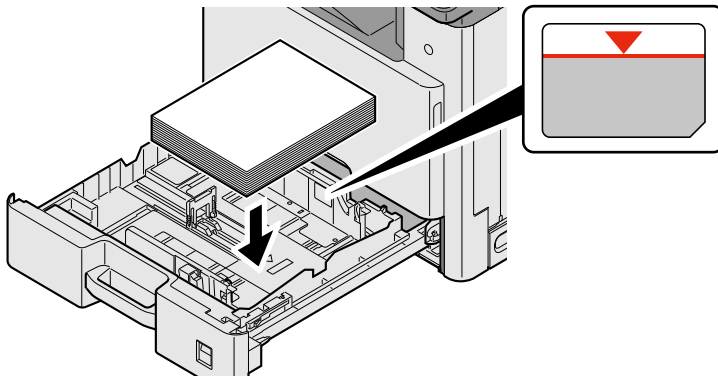

✓ **IMPORTANTE**

- **Cargue el papel con la cara que desea imprimir hacia arriba.**
- **Cuando saque papel nuevo de su envoltorio, airéelo antes de colocarlo en el bypass.**
- ➔ **[Precauciones sobre la carga de papel \(3-16\)](#)**
- **Antes de cargar el papel, compruebe que no esté curvado ni doblado. El papel curvado o doblado puede causar atascos.**
- **Compruebe que el papel cargado no sobrepasa el indicador de nivel.**
- **Si el papel se coloca sin ajustar las guías de ajuste de la longitud y de la anchura del papel, el papel puede torcerse o atascarse.**

## 2 Abra la pantalla.

- 1 Tecla [Menú Sistema/Contador] > [Ajuste/mantenimiento] > [Ajuste de curva de tonos].
- 2 Seleccione [Copia/impresión (600ppp)] o [Impresión (1200ppp)].

## 3 Realice el ajuste.

### [Copia/impresión (600ppp)]

Se imprimen tres páginas de patrón (n.º 1 a 3).

- 1 Seleccione [Inicio].  
Compruebe que el número "1" se imprime al final del patrón.
- 2 Tal como se muestra en la ilustración, coloque la cara impresa boca abajo en el cristal de exposición, con el borde con las flechas hacia la parte de atrás. Después, cierre el soporte de originales.

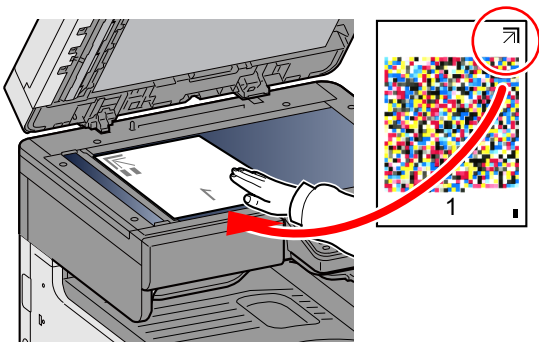

- 3 Seleccione [Inicio].  
Se lee el patrón y comienza el ajuste.  
Se imprime el segundo patrón.
- 4 Compruebe que el número se imprime al final del patrón y después repita los pasos del 2 al 3 dos veces para leer los patrones 2 y 3.
- 5 Seleccione [Aceptar] en la pantalla de ajuste y confirmación.

### [Impresión (1200ppp)]

En [Impresión (1200ppp)], se imprime una página de patrón (n.º 1).

- 1 Seleccione [Inicio].
- 2 Tal como se muestra en la ilustración, coloque la cara impresa boca abajo en el cristal de exposición, con el borde con las flechas hacia la parte de atrás. Después, cierre el soporte de originales.

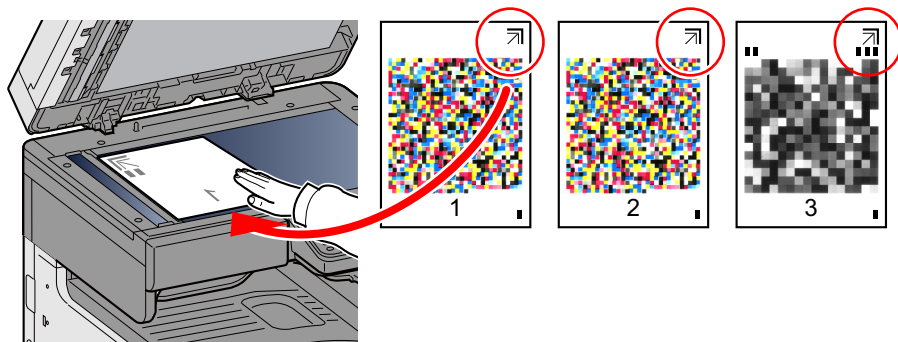

- 3 Seleccione [Inicio].  
Se lee el patrón y comienza el ajuste.
- 4 Seleccione [Aceptar] en la pantalla de ajuste y confirmación.

## Actualiz. tambor

Elimine la impresión borrosa o puntos blancos que aparecen en la imagen.

### NOTA

La actualización del tambor no se puede realizar durante la impresión. Ejecute la actualización del tambor cuando haya terminado la impresión.

- 1 **Abra la pantalla.**  
Tecla [Menú Sistema/Contador] > [Ajuste/mantenimiento] > [Actualiz. tambor].
- 2 **Ajuste según sea necesario.**  
Seleccione [Inicio]. Empieza el procedimiento de actualización del tambor.



# Cómo solucionar los atascos de papel

Si se produce un atasco de papel, se detiene la impresión y aparece el mensaje de abajo en el panel digital junto con una indicación de la ubicación en la que se ha producido el atasco de papel.

Atasco de papel.

Consulte estos procedimientos para quitar el papel atascado.

## Indicadores de ubicación del atasco

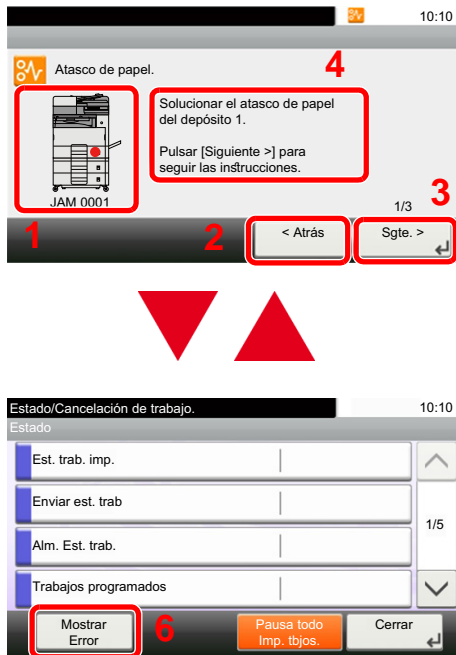

- 1 Muestra la ubicación del atasco de papel.
- 2 Muestra el paso anterior.
- 3 Muestra el paso siguiente.
- 4 Muestra el procedimiento para quitar el papel.
- 5 Al seleccionar la tecla [Est./Canc. Trab.], quedará seleccionada la opción [Retener]. Al seleccionar [Retener], se muestra la pantalla de estado, que puede usar para comprobar el estado de los trabajos.
- 6 Al seleccionar [Mostrar Error], se volverá a la ayuda para solucionar atascos de papel.

Si se produce un atasco de papel, se muestran en el panel digital la ubicación del atasco y las instrucciones para solucionarlo.

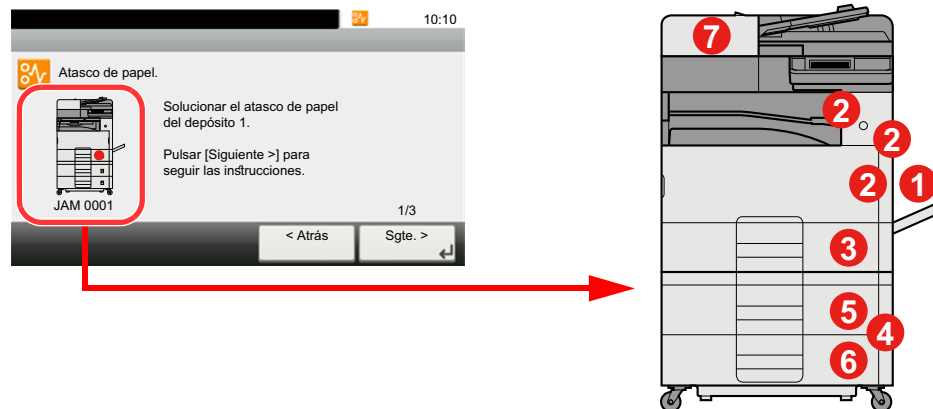

Indicador de ubicación del atasco de papel	Ubicación del atasco de papel	Página de referencia
1	Bypass	<a href="#">11-32</a>
2	Cubierta derecha 1	<a href="#">11-33</a>
3	Depósito 1	<a href="#">11-35</a>
4	Cubierta derecha 3	<a href="#">11-36</a>

Indicador de ubicación del atasco de papel	Ubicación del atasco de papel	Página de referencia
5	Depósito 2	<a href="#">11-35</a>
6	Depósito 3	<a href="#">11-35</a>
7	Alimentador de originales	<a href="#">11-37</a>

Después de eliminar el atasco, la máquina se calentará nuevamente y desaparecerá el mensaje de error. La máquina reanuda la impresión de la página en la que se encontraba cuando se produjo el atasco.

## Solución de atascos de papel en el bypass



### PRECAUCIÓN

- No vuelva a utilizar las hojas atascadas.
- Si el papel se rompe al extraerlo, asegúrese de retirar los trozos sueltos de papel del interior de la máquina. Los trozos de papel que quedan en la máquina pueden provocar nuevos atascos.

### 1 Retire el papel atascado.

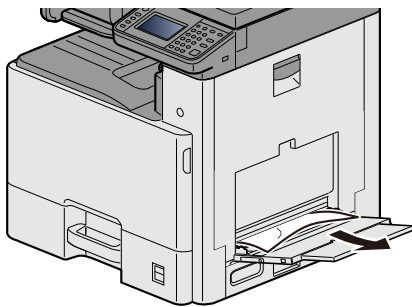

### 2 Retire todo el papel.

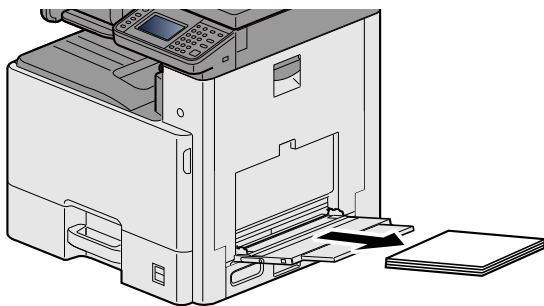

### 3 Vuelva a colocar el papel.

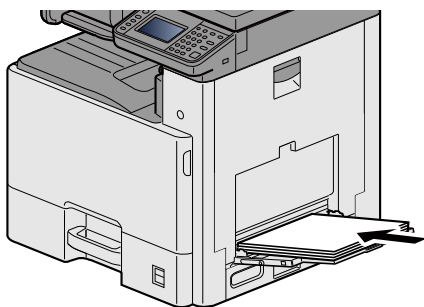

## Solución de atascos de papel en la cubierta derecha 1



### PRECAUCIÓN

La unidad de fijación está muy caliente. Tenga cuidado cuando trabaje en esta zona, pues existe el peligro de quemarse.

- 1 Abra la cubierta derecha 1.

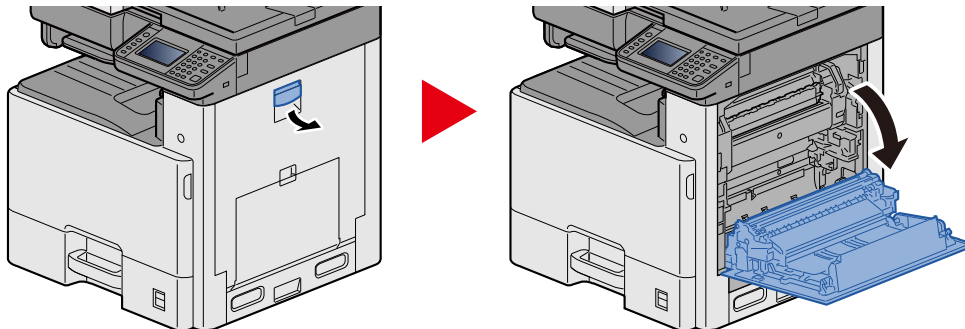

- 2 Retire el papel atascado.

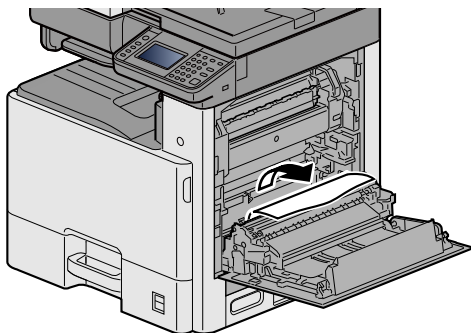

- 3 Abra la cubierta del fusor (a) y retire el papel atascado.

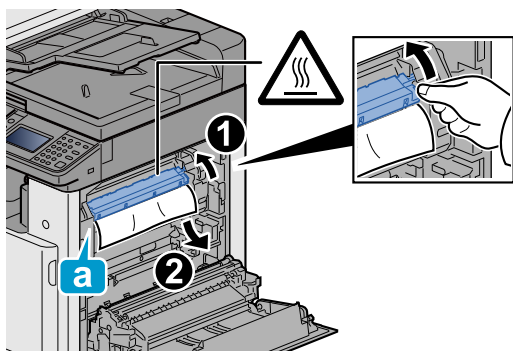

**4 Abra la unidad dúplex.**

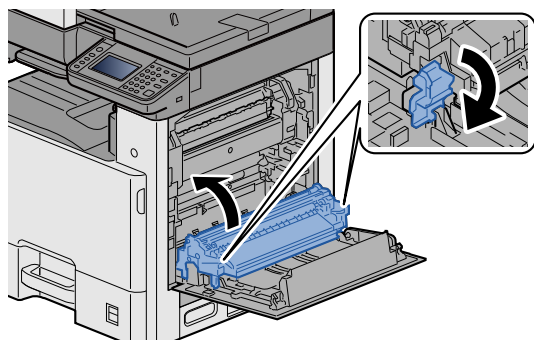

**5 Retire el papel atascado.**

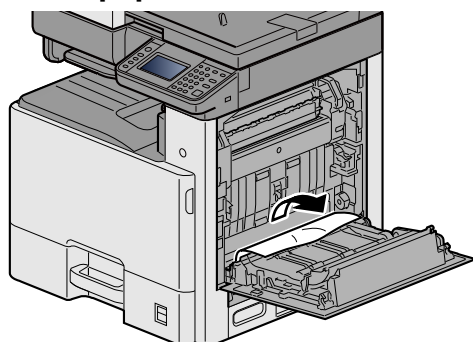

**6 Cierre la cubierta derecha 1.**

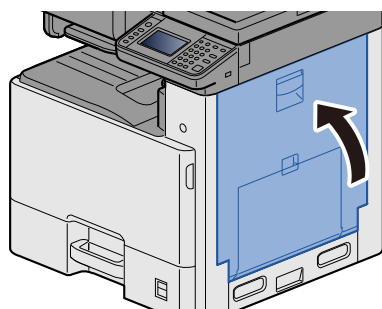

## Solución de atascos de papel en los depósitos 1, 2 y 3

Aquí, a modo de ejemplo, se explicará el procedimiento relativo al depósito 1.



### PRECAUCIÓN

- No vuelva a utilizar las hojas atascadas.
- Si el papel se rompe al extraerlo, asegúrese de retirar los trozos sueltos de papel del interior de la máquina. Los trozos de papel que quedan en la máquina pueden provocar nuevos atascos.

**1** Tire del depósito 1 hacia fuera hasta que se detenga.

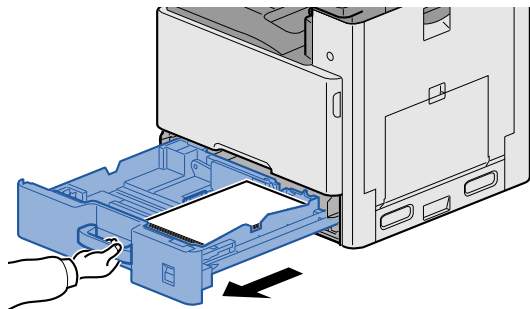

**2** Retire el papel atascado.

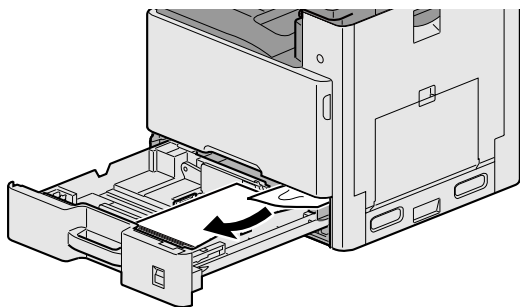

**3** Vuelva a introducir el depósito 1.

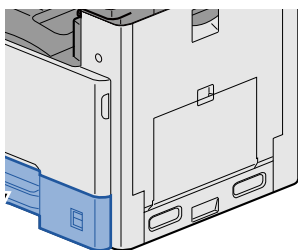

## Solución de atascos de papel en las cubiertas derecha 2, 3



### PRECAUCIÓN

- No vuelva a utilizar las hojas atascadas.
- Si el papel se rompe al extraerlo, asegúrese de retirar los trozos sueltos de papel del interior de la máquina. Los trozos de papel que quedan en la máquina pueden provocar nuevos atascos.

#### 1 Abra la cubierta derecha 3.

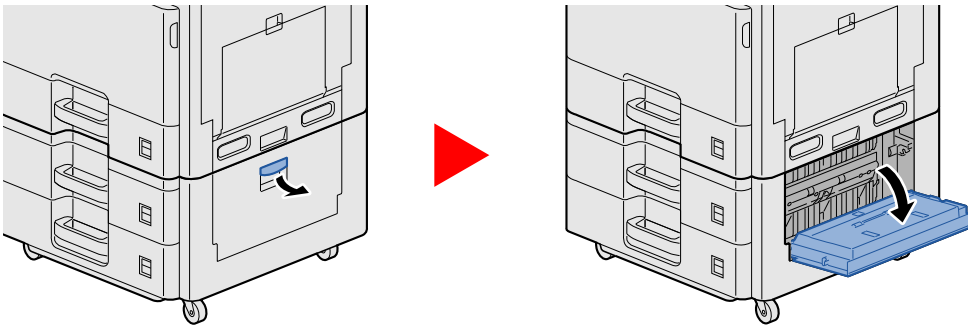

#### 2 Retire el papel atascado.

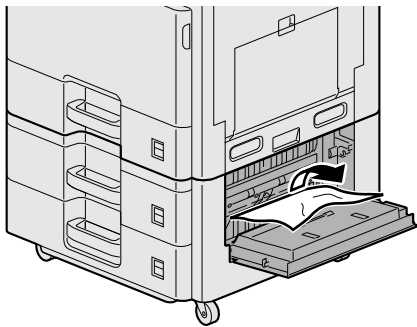

#### 3 Abra la cubierta derecha 2.

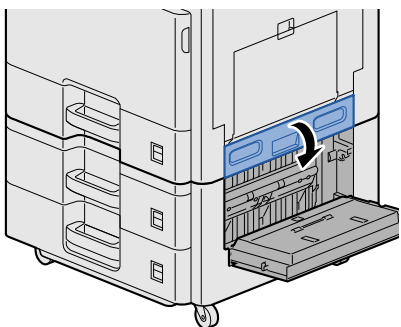

**4 Retire el papel atascado.**

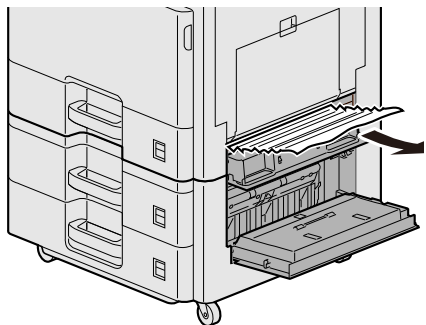

**5 Cierre la cubierta derecha 2, 3.**

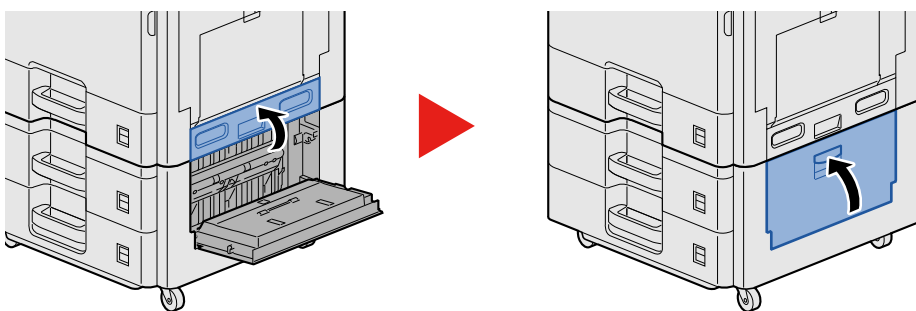

## Solución de atascos de papel en el alimentador de originales



**PRECAUCIÓN**

Si el papel se rompe al extraerlo, asegúrese de retirar los trozos sueltos de papel del interior de la máquina. Los trozos de papel que quedan en la máquina pueden provocar nuevos atascos.

**1 Retire los originales de la bandeja de originales.**

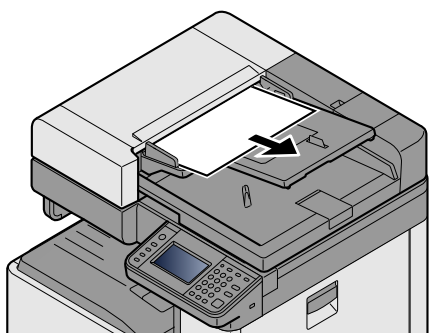

**2** Abra la cubierta frontal y retire el papel atascado.

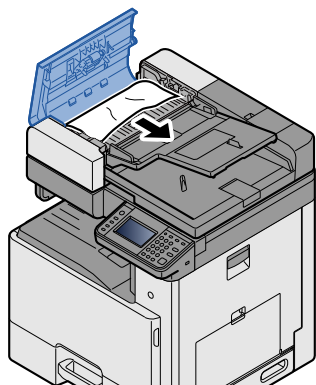

**3** Abra la unidad de doble cara C y retire el papel atascado.

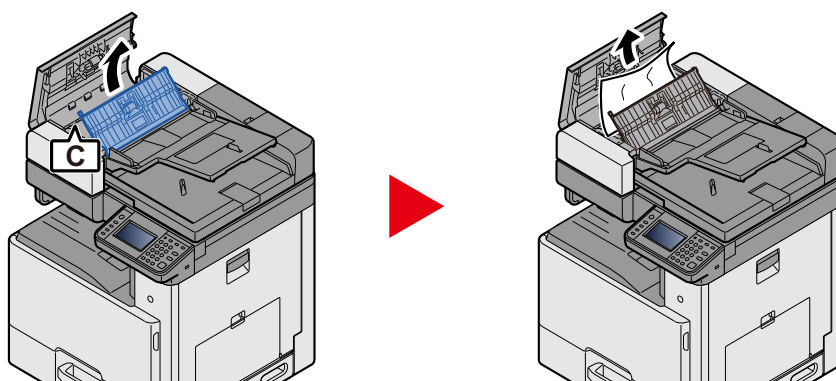

**4** Gire el pomo B hacia la izquierda para alimentar el papel atascado y quitarlo.

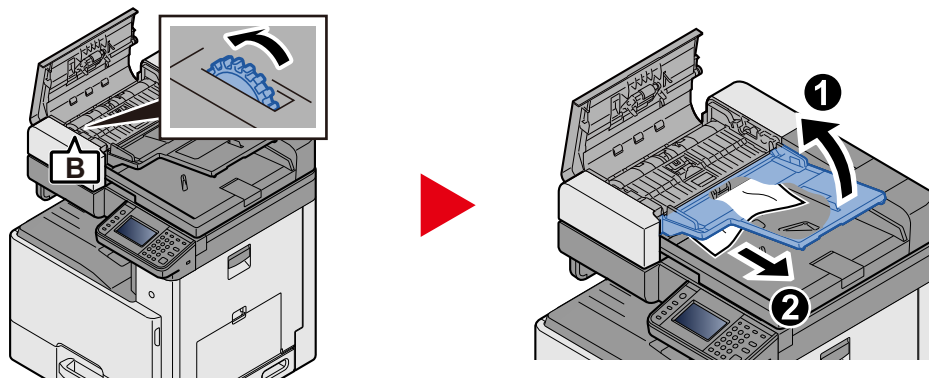

**5** Cierre la cubierta superior.

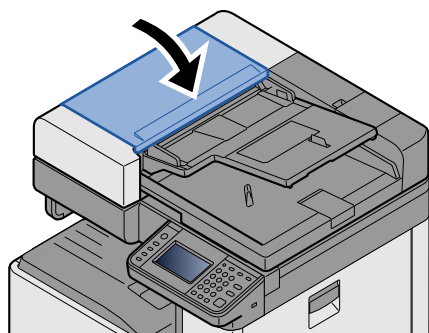



# 12 Apéndice

En este capítulo se explican los siguientes temas:

Equipo opcional .....	12-2
Descripción general del equipo opcional .....	12-2
Aplicaciones opcionales .....	12-8
Inicio del uso de una aplicación .....	12-8
Comprobación de los detalles de una aplicación .....	12-9
Método de introducción de caracteres .....	12-10
Pantallas de introducción .....	12-10
Introducción de caracteres .....	12-11
Especificaciones .....	12-21
Máquina .....	12-21
Funciones de copia .....	12-23
Funciones de impresora .....	12-23
Funciones de escáner .....	12-24
Alimentador de originales .....	12-24
Depósito de papel (500 hojas x 2) .....	12-25
Glosario .....	12-26

# Equipo opcional

## Descripción general del equipo opcional

Hay disponibles los siguientes equipos opcionales para la máquina.

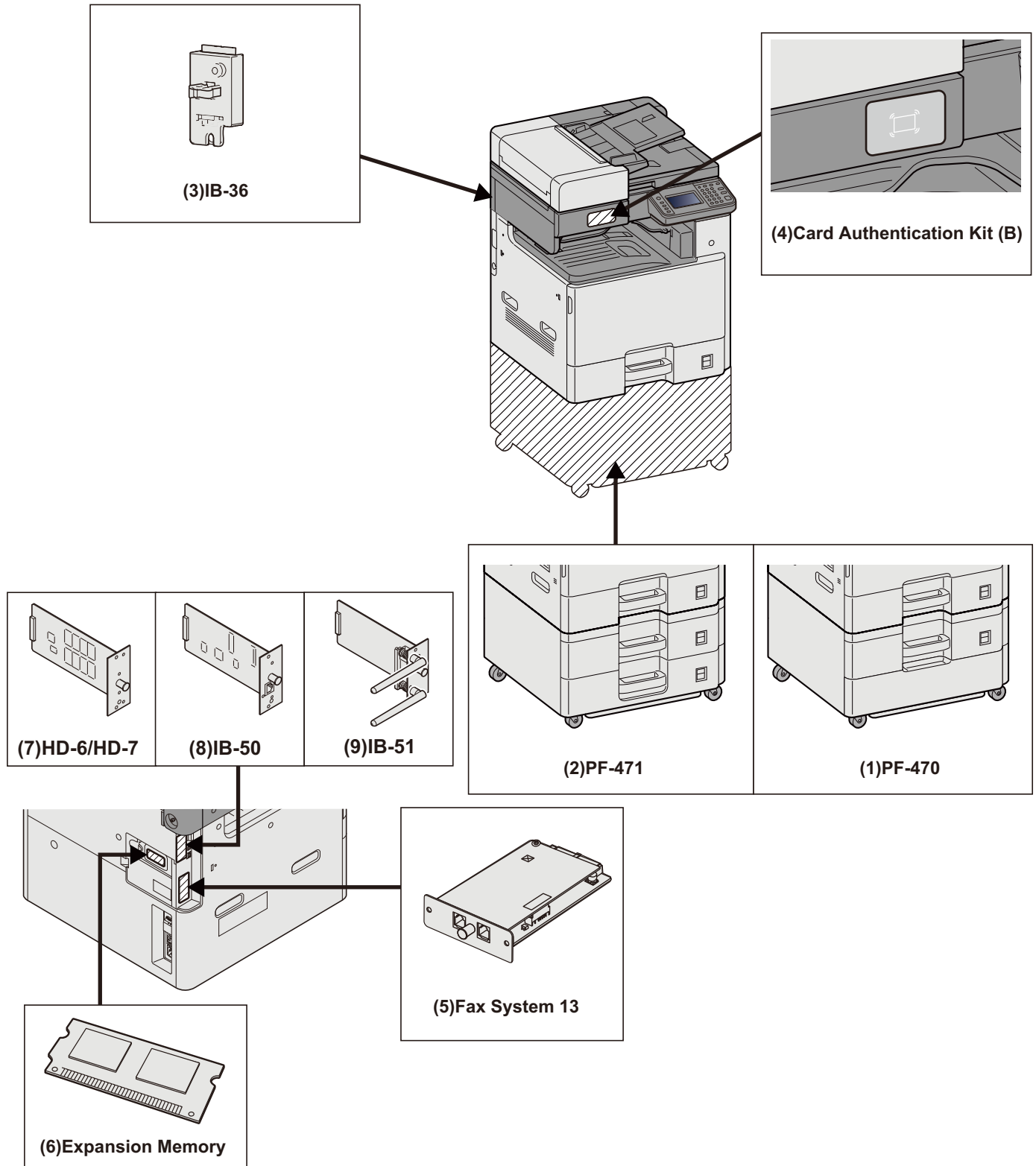

✓ **IMPORTANTE**

Si está instalado PF-470 o PF-471, se debe instalar el kit de prevención de caídas.

### (1)PF-470 <Depósito de papel (550 hojas×1)>

En la impresora se pueden instalar dos depósitos adicionales idénticos al depósito de la impresora. La capacidad del papel y el método de carga son los mismos que los de los depósitos estándar.

➔ [Carga en el depósito 1 \(a 3\) \(3-18\)](#)

### (2)PF-471 <Depósito de papel (550 hojas×2)>

En la impresora se pueden instalar dos depósitos adicionales idénticos al depósito de la impresora. La capacidad del papel y el método de carga son los mismos que los de los depósitos estándar.

➔ [Carga en el depósito 1 \(a 3\) \(3-18\)](#)

### (3)IB-36 <Kit de interfaz de red inalámbrica>

Es una tarjeta inalámbrica de interfaz LAN, compatible con las especificaciones LAN IEEE802.11n (máx 65 Mbps) e IEEE802.11 g/b. Además, permite la impresión en red con el enrutador LAN inalámbrico porque es compatible con Wi-Fi Direct. Estándar en modelos para EE.UU.

### (4)Card Authentication Kit(B) <Card Authentication Kit>

Opción Card Authentication Kit La administración de inicio de sesión de usuario se puede realizar con tarjetas ID. Para ello, se necesita registrar la información de las tarjetas ID en la lista de usuarios locales registrados anteriormente.

➔ Card Authentication Kit(B) Operation Guide

### (5)FAX System 13 <Kit de FAX>

Al instalar el kit de FAX, se activa la función de envío y recepción de faxes. Además, es posible utilizarlo como fax en red si se usa con otro PC.

➔ Guía de uso de FAX

### (6)Memoria de expansión

La memoria de expansión permite realizar impresiones más complejas y acelera el procesamiento de los trabajos de impresión. La memoria de expansión opcional proporciona 2.048 MB de memoria y se puede ampliar hasta 3.072 MB.

#### Precauciones sobre la manipulación de la memoria

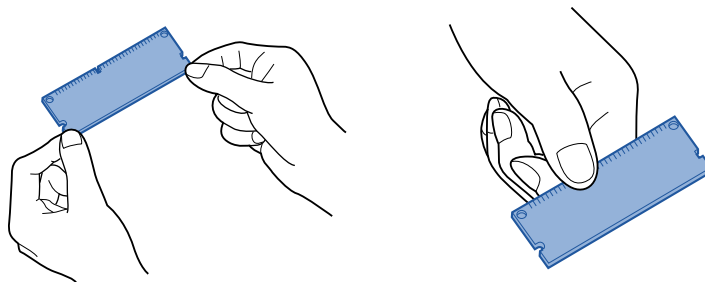

La carga electrostática que se forma en el cuerpo por el contacto con ropa, carpetas y otros objetos es un gran enemigo de la memorias de chip. Para proteger la memoria del daño causado por las descargas electrostáticas, toque un tapón de agua o algún objeto metálico para descargar la electricidad del cuerpo antes de instalar la memoria de expansión. Si es posible, lleve una muñequera antiestática o adopte otras medidas para evitar las descargas electrostáticas.

## Instalación o sustitución de la memoria

### 1 Apague la máquina.

Apague la máquina y desconecte el cable de alimentación y cualquier cable conectado a la máquina.

### 2 Retire las cubiertas.

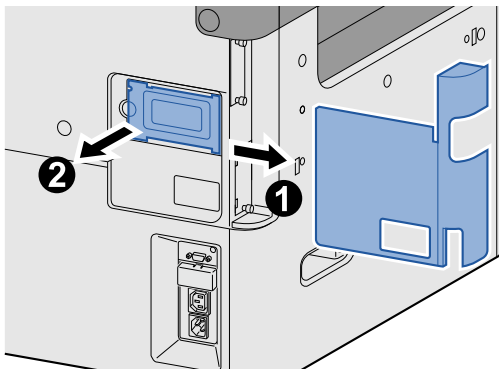

### 3 Instale la memoria.

1 Extraiga la memoria de expansión del embalaje.

2 Con los terminales de conexión de la memoria apuntando hacia la ranura, alinee la parte cortada del terminal con la lengüeta de la ranura e insértela directamente en un ángulo.

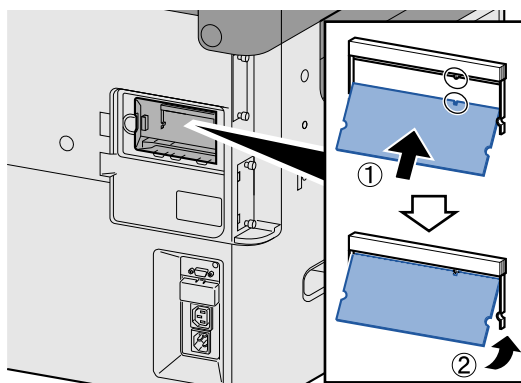

#### ✓ IMPORTANTE

Antes de insertar la memoria, asegúrese de que el interruptor de encendido de la máquina está en posición de apagado.

3 Gire con cuidado la memoria insertada hacia la máquina.

4 Vuelva a colocar las cubiertas quitadas al principio de este procedimiento.

## Extracción de la memoria de expansión

Para extraer la memoria de expansión que se ha instalado, quite la cubierta derecha de la máquina. Presione con cuidado sobre los dos toques de la ranura y luego extraiga la memoria de expansión de la ranura.

## Comprobación de la memoria de expansión

Si la memoria de expansión está instalada mal, aparecerá el siguiente mensaje: "Fallo de la máquina.". Reinstale la memoria para borrar el error. Puede comprobar si la memoria de expansión está instalada correctamente imprimiendo una página de estado.

➔ [\[Imprimir informe\] \(8-5\)](#)

## (7)HD-6/7 <Almacenamiento de gran capacidad: SSD>

El SSD (dispositivo de estado sólido) se utiliza para almacenar datos de impresión. Si instala el disco duro en la máquina, los datos recibidos pueden rasterizarse y almacenarse en el mismo. La instalación de un SSD permite usar las funciones del buzón de documentos.

➔ [Uso de buzones de documentos \(3-47\)](#)

### Instalación de SSD

#### 1 Apague la máquina.

Apague la máquina y desconecte el cable de alimentación y cualquier cable conectado a la máquina.

#### 2 Retire las cubiertas.

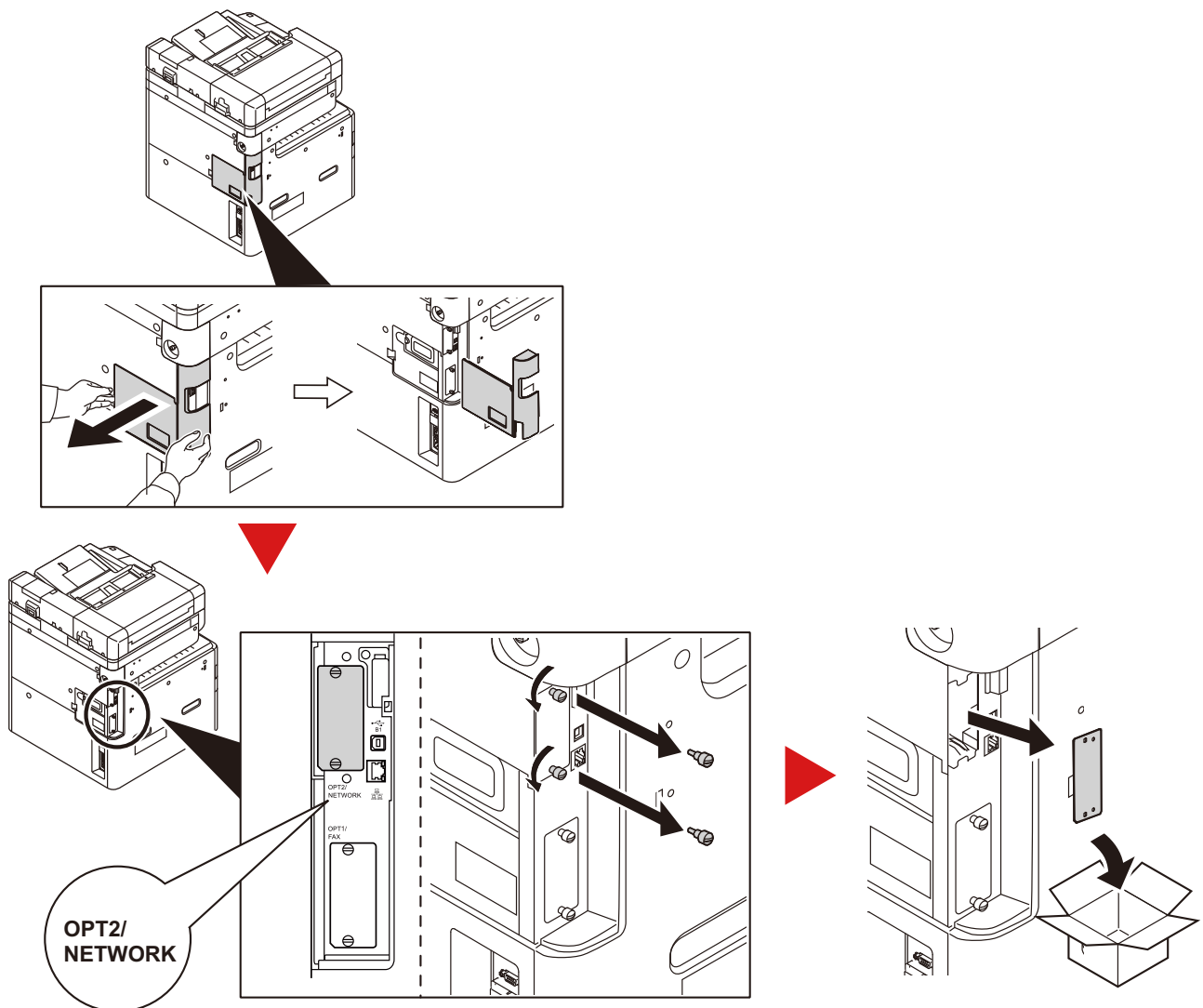

### 3 Instale el SSD.

- 1 Saque el SSD del embalaje.
- 2 Inserte el SSD en la ranura para interfaz opcional.

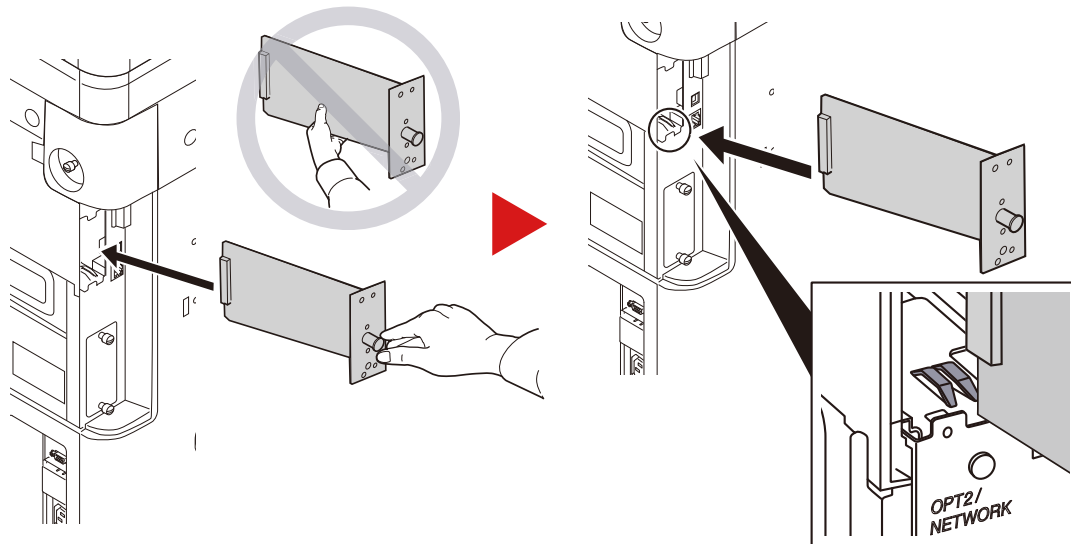

- 3 Fíjelo con los dos (2) tornillos.

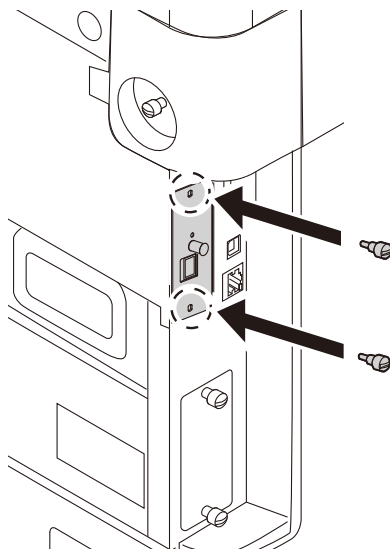

- 4 Vuelva a colocar las cubiertas quitadas al principio de este procedimiento.

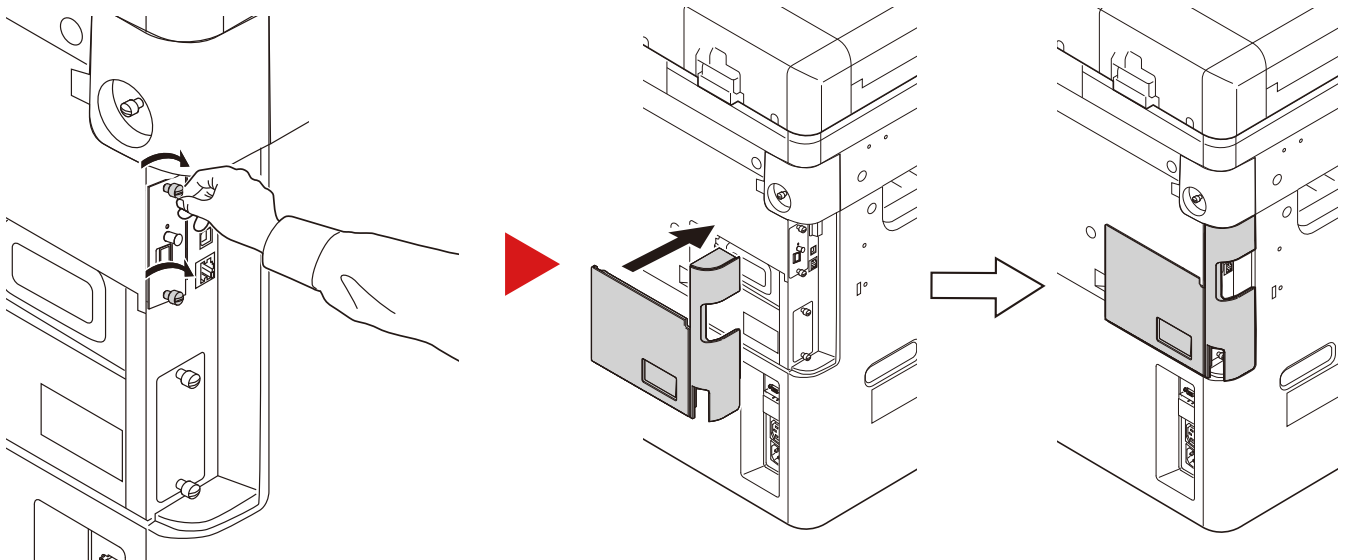

### **(8)IB-50 <Kit de interfaz de red>**

El Kit de interfaz de red proporciona una conexión a alta velocidad para la interfaz de gigabit por segundo. IB-50 es compatible con AppleTalk, Netware y protocolos convencionales similares.

Solo admite la función mínima de las utilidades estándar.

### **(9)IB-51 <Kit de interfaz de red inalámbrica>**

Es una tarjeta inalámbrica de interfaz LAN, compatible con las especificaciones LAN IEEE802.11n (máx 300 Mbps) y 11 g/b. IB-51 es compatible con AppleTalk, Netware y protocolos convencionales similares.

Solo admite la función mínima de las utilidades estándar.

La utilidad de configuración de IB-51 es compatible con el sistema operativo Windows y con Mac OS X.

### **(10)Data Security kit(E) <Data Security Kit>**

El Data Security Kit sobrescribe todos los datos innecesarios existentes en el área de almacenamiento del disco duro para que no puedan recuperarse. Además, este kit encripta los datos antes de almacenarlos en el SSD. Garantiza así una mayor seguridad porque los datos no pueden decodificarse mediante la salida o las operaciones normales.

### **(11)UG-33 <Opción ThinPrint>**

Esta aplicación permite imprimir directamente los datos de impresión sin un controlador de impresora.

## Aplicaciones opcionales

A continuación se indican las aplicaciones instaladas en esta máquina.

Aplicación
Data Security Kit
Card Authentication Kit* <sup>1</sup>
Opción ThinPrint* <sup>1</sup>

\*1 Se puede usar durante un período limitado a modo de prueba.

### NOTA

- Las restricciones, como el número de veces que se puede usar una aplicación durante el período de prueba, varían de aplicación a aplicación.
- Si cambia la fecha u hora mientras usa la versión de prueba de una aplicación, no podrá usar más la aplicación.

## Inicio del uso de una aplicación

### 1 Abra la pantalla.

Tecla [Menú Sistema/Contador] > [Sistema/Red] > Función opcional.

### NOTA

Si aparece la pantalla de autenticación de usuario, introduzca el nombre de usuario y la contraseña de inicio de sesión, y seleccione [Inicio de sesión]. Para esto, necesita iniciar sesión con privilegios de administrador.

El nombre de usuario y la contraseña de inicio de sesión configurados de fábrica de forma predeterminada se indican abajo.

- Nombre de usuario de inicio de sesión  
P-C2480i MFP: 2400
- Contraseña inicio sesión  
P-C2480i MFP: 2400

### 2 Seleccione la aplicación que desee > [Activar].

Puede ver información detallada sobre la aplicación seleccionada si selecciona [].

### 3 [Oficial] > [Sgte. >] > Introduzca la clave de licencia. > [Aceptar].

Algunas aplicaciones no requieren que se introduzca una clave de licencia. Si la pantalla de introducción de clave de licencia no aparece, vaya al paso 4.

Para usar la aplicación a modo de prueba, seleccione [Prueba] sin introducir la clave de licencia.

### 4 Seleccione [Sí] en la pantalla de confirmación.

### NOTA

- Si inició el Data Security Kit o la Opción ThinPrint e introdujo la clave de licencia, debe apagar la máquina y después volver a encenderla.
- En la pantalla de inicio aparecen iconos de la aplicación activada.



## Comprobación de los detalles de una aplicación

### 1 Tecla [Menú Sistema/Contador] > [Sistema/Red] > Función opcional.

 **NOTA**

Si aparece la pantalla de autenticación de usuario, introduzca el nombre de usuario y la contraseña de inicio de sesión, y seleccione [Inicio de sesión]. Para esto, necesita iniciar sesión con privilegios de administrador.

El nombre de usuario y la contraseña de inicio de sesión configurados de fábrica de forma predeterminada se indican abajo.

- Nombre de usuario de inicio de sesión  
P-C2480i MFP: 2400
- Contraseña inicio sesión  
P-C2480i MFP: 2400

### 2 Seleccione [ ] para la aplicación cuya información detallada desea comprobar. Seleccione [+].

Puede ver información detallada sobre la aplicación seleccionada.

En la tabla de abajo se indica el elemento que puede ver.

Descripción
Nombre de función
Licencia
Periodos restantes
Fecha de vencimiento
Estado operativo

Para ampliar el período de prueba, seleccione [Imprimir tras cambiar configuración] > [Sí].

# Método de introducción de caracteres

Para introducir los caracteres de un nombre, utilice el teclado en pantalla del panel digital según los pasos que se explican a continuación.

**NOTA**

**Distribución del teclado**

Al igual que los teclados de PC, las distribuciones de teclado disponibles son "QWERTY", "QWERTZ" y "AZERTY". Seleccione la tecla [Menú Sistema/Contador], [Configuración común] y, a continuación, [Distribución del teclado] para elegir la distribución que desee. Aquí se utiliza la distribución "QWERTY" como ejemplo. Puede utilizar otra distribución siguiendo los mismos pasos.

## Pantallas de introducción

### Pantalla de introducción de letras en minúsculas

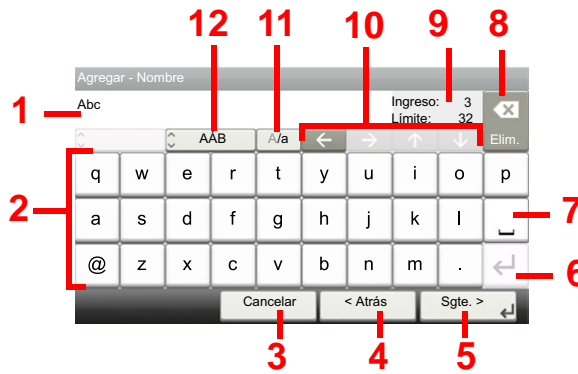

Nro.	Pantalla/Tecla	Descripción
1	Visualización	Muestra los caracteres introducidos.
2	Teclado	Seleccione el carácter que quiera introducir.
3	[Cancelar]	Seleccione esta tecla para cancelar los caracteres escritos y volver a la pantalla anterior a la entrada efectuada.
4	[< Atrás]	Seleccione esta tecla para volver a la pantalla anterior.
5	[OK] / [Sgte. >]	Seleccione esta tecla para guardar los caracteres introducidos y pasar a la siguiente pantalla.
6	Tecla Introducir	Seleccione esta tecla para introducir un salto de párrafo.
7	Tecla Espacio	Seleccione esta tecla para insertar un espacio.
8	Tecla Eliminar	Seleccione esta tecla para borrar el carácter situado a la izquierda del cursor.
9	[Ingreso] / [Limite]	Muestran la cantidad máxima de caracteres y los escritos hasta ese momento.
10	Teclas de cursor	Seleccione estas teclas para mover el cursor en la pantalla.
11	[A/a] / [A/a]	Seleccione para cambiar entre mayúsculas y minúsculas.
12	[ABC] / [Símbolo]	Seleccione los caracteres que se introducen. Para introducir símbolos o números, seleccione [Symbol].

## Pantalla de introducción de letras en mayúsculas



## Pantalla de introducción de números y símbolos

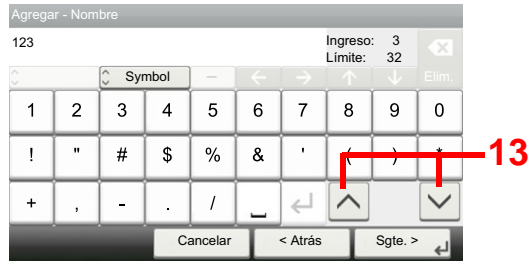

Nro.	Pantalla/Tecla	Descripción
13	[^]/[v]	Para escribir números o símbolos que no aparezcan en el teclado, seleccione una tecla de cursor y desplace la pantalla para ver otros números o símbolos que puede introducir.

## Introducción de caracteres

Siga los pasos que se enumeran a continuación para escribir, por ejemplo, "Lista A-1".

### 1 Escriba "Lista" (espacio).



Para cambiar de minúsculas a mayúsculas, seleccione [A/a]. Para cambiar de mayúsculas a minúsculas, seleccione [A/a].

### 2 Escriba "A-1".



Para introducir números o símbolos, seleccione [ABC] para mostrar [Symbol].

### 3 Registre los caracteres introducidos.



Seleccione [Sgte. >]. Los caracteres introducidos se registran.

# Papel

En esta sección se explican los tamaños y tipos de papel que se pueden utilizar en el origen de papel.

Para obtener información sobre los tamaños, tipos y número de hojas de papel que se pueden cargar en cada bandeja de papel, consulte:

➔ [Máquina \(12-21\)](#)

## Especificaciones básicas del papel

Esta máquina está diseñada para imprimir en papel de copia estándar como el que se utiliza para las fotocopiadoras normales ("secas") y las impresoras láser. También admite otros tipos de papel que satisfacen las especificaciones indicadas en este apéndice.

Escoja el papel con cuidado. El uso de un papel no apropiado para la máquina puede provocar atascos o podría arrugarse.

### Papel admitido

Utilice papel de copia estándar para fotocopiadoras normales o impresoras láser. La calidad de la impresión depende en parte de la calidad del papel. El resultado puede ser insatisfactorio si el papel es de mala calidad.

### Especificaciones básicas del papel admitido en esta máquina

En la tabla siguiente encontrará las especificaciones del papel que admite esta máquina. Consulte las secciones siguientes para obtener más información.

Criterios	Especificaciones
Gramaje	Depósitos: De 60 a 256 g/m <sup>2</sup>
	Bypass: De 60 a 256 g/m <sup>2</sup>
Precisión en cuanto a dimensiones	±0,7 mm
Simetría de las esquinas	90° ±0,2°
Contenido de humedad	De 4 a 6%
Contenido de celulosa	80% o más

#### **NOTA**

El papel reciclado no siempre satisface todos los requisitos necesarios para esta máquina, que se indican más adelante en las Especificaciones básicas del papel, como el contenido de humedad o de celulosa. Por ello, recomendamos comprar pequeñas cantidades de papel reciclado y probarlo antes de su utilización. Escoja papel reciclado que ofrezca buenos resultados de impresión y contenga niveles bajos de polvo de papel.

No nos responsabilizamos de ningún problema derivado del uso de papel que no cumpla las especificaciones indicadas.

## Papel apropiado

Esta sección incluye directrices para la selección del papel.

### Estado

No utilice papel con esquinas dobladas o arrugado, sucio o rasgado. No use papel con una superficie rugosa, con hilachas de fibra de papel o especialmente delicado. Si utiliza cualquiera de estos tipos de papel no sólo obtendrá copias de baja calidad, sino que además causará atascos y reducirá la vida útil de la máquina. Decántese por papel con superficies suaves y lisas; evite el papel recubierto o el papel con una superficie tratada pues podría dañar el tambor o el fusor.

### Contenido

No utilice papel recubierto, con superficies tratadas o con contenido de plástico o carbono. Estos tipos de papel podrían emitir gases nocivos cuando se somete al calor de la impresión y podría estropear el tambor.

Utilice papel estándar con un contenido de celulosa mínimo del 80%, es decir, el algodón u otras fibras constituirán como máximo el 20% del contenido total.

### Lisura

La superficie del papel debe ser lisa pero sin recubrir. Si el papel es demasiado liso y resbaladizo, podrían alimentarse varias hojas al mismo tiempo accidentalmente y provocar atascos.

### Gramaje base

En los países que utilizan el sistema métrico, el gramaje base es el peso en gramos de una hoja de papel de un metro cuadrado de área. Si el papel pesa demasiado o es demasiado ligero, podría alimentarse incorrectamente o causar atascos de papel que provocarían un desgaste excesivo de la máquina. Algunos gramajes de papel mixtos (como el grosor) pueden provocar la alimentación simultánea de varias hojas de papel y causar manchas u otros problemas de impresión si el tóner no se adhiere correctamente.

### Contenido de humedad

El contenido de humedad del papel es la relación entre humedad y sequedad expresada en forma de porcentaje. La humedad afecta a la alimentación del papel, a la variabilidad electrostática del papel y a la adherencia del tóner.

El contenido de humedad del papel varía en función de la humedad relativa de la sala. Si la humedad relativa es alta, el papel se humedece y los bordes se expanden, dándole una textura ondulada. Cuando la humedad relativa es baja, el papel pierde humedad, los bordes se comprimen y se debilita el contraste de la impresión.

Los bordes ondulados o comprimidos pueden provocar que el papel resbale cuando se alimenta. Intente mantener el contenido de humedad entre el 4 y el 6%.

Para mantener el nivel adecuado de contenido de humedad, tenga en cuenta lo siguiente:

- Guarde el papel en lugares frescos y bien ventilados.
- Guarde el papel en posición horizontal y no abra los paquetes. Si ha abierto un paquete, vuelva a sellarlo si no tiene intención de utilizar el papel durante un tiempo.
- Guarde el papel sellado dentro de la caja y el envoltorio originales. Coloque un palet bajo la caja de cartón para que no esté en contacto directo con el suelo. Mantenga el papel suficientemente alejado de los suelos de madera u hormigón, especialmente durante las épocas de lluvia.
- Antes de utilizar papel que ha almacenado, manténgalo a un nivel de humedad adecuado durante un mínimo de 48 horas.
- No guarde el papel en entornos expuestos al calor, la luz directa del sol o la humedad.

## Otras especificaciones del papel

### Porosidad

La densidad de las fibras del papel.

### Rigidez

El papel debe ser lo suficientemente rígido para no doblarse en el interior de la máquina y provocar atascos.

### Curvatura

En muchas ocasiones, el papel tiende a curvarse cuando se abre el paquete. Cuando el papel pasa por la unidad de fijación, se curva hacia arriba ligeramente. Para que el papel impreso quede plano, cárguelo de forma que la curvatura quede hacia la parte inferior de la bandeja de papel.

### Electricidad estática

Durante la impresión, el papel se carga electrostáticamente para que se adhiera el tóner. Escoja papel que pueda descargar rápidamente la electricidad estática para que las copias no se peguen entre sí.

### Blancura

La blancura del papel afecta al contraste de la impresión. Utilice papel blanco para conseguir copias más nítidas y claras.

### Calidad

Pueden producirse problemas si los tamaños de las hojas no son uniformes o las esquinas no son cuadradas, los bordes son irregulares, las hojas no están cortadas, o los bordes o las esquinas están mal cortados. Para evitar problemas de este tipo, esté especialmente atento cuando corte el papel usted mismo.

### Embalaje

Utilice papel bien empaquetado y apilado en cajas. En el mejor de los casos, el propio embalaje debería haberse tratado con una capa de recubrimiento para evitar que entre la humedad.

### Papel con tratamientos especiales

No recomendamos imprimir en los siguientes tipos de papel, aunque cumpla las especificaciones básicas. Si utiliza estos tipos de papel, compre primero una cantidad pequeña y pruébelo.

- Papel satinado
- Papel con filigrana
- Papel con superficies irregulares
- Papel perforado

## Tamaños de papel admitidos en esta máquina

La máquina admite papel de los siguientes tamaños.

Las medidas de la tabla tienen en cuenta una precisión en cuanto a dimensiones de  $\pm 0,7$  mm (en longitud y anchura). Los ángulos de las esquinas deben ser de  $90^\circ \pm 0,2^\circ$ .

- A3 (297 × 420 mm)
- A4 (297 × 210 mm)
- A5 (210 × 148 mm)
- A6 (148 × 105 mm) \*1
- B4 (257 × 364 mm)
- B5 (257 × 182 mm)
- B6 (182 × 128 mm) \*1
- 216 × 340 mm

- Ledger
- Letter
- Legal
- Statement
- Executive (7-1/4 × 10-1/2") \*1
- Oficio II
- Folio (210 × 330 mm)
- 8K (273 × 394 mm)
- 16K (273 × 197 mm)
- ISO B5 (176 × 250 mm) \*1
- Sobre #10 (4-1/8 × 9-1/2") \*1
- Sobre #9 (3-7/8 × 8-7/8") \*1
- Sobre #6 3/4 (3-5/8 × 6-1/2") \*1
- Sobre Monarch (3-7/8 × 7-1/2") \*1
- Sobre DL (110 × 220 mm) \*1
- Sobre C5 (162 × 229 mm) \*1
- Sobre C4 (229 × 324 mm) \*1
- Hagaki (Cartulina) (100 × 148 mm) \*1
- Oufuku hagaki (Postal de devolución) (148 × 200 mm) \*1
- Youkei 4 (105 × 235 mm) \*1
- Youkei 2 (114 × 162 mm) \*1
- Personaliz (Bypass: de 98 × 148 a 297 × 432 mm) \*1

\*1 Solo se puede usar con el bypass.

## Papel especial

Esta sección describe la impresión en papel y medios de impresión especiales.

Papel especial admitido en esta máquina

- Transparencias OHP
- Papel preimpreso
- Papel fino
- Papel reciclado
- Papel fino
- Membrete
- Papel coloreado
- Papel perforado
- Sobres
- Hagaki (Cartulina)
- Papel grueso
- Etiquetas
- Papel de alta calidad



- Papel recubierto

Cuando utilice este tipo de papel y medios, asegúrese de que está diseñado específicamente para fotocopiadoras o impresoras de página (como las impresoras láser). Utilice el bypass para las transparencias, los sobres, las cartulinas y el papel de etiquetas.

## Selección de papel especial

Aunque la máquina admite papel especial que satisfaga los requisitos siguientes, la calidad de impresión variará considerablemente según el diseño y la calidad del papel especial. Recuerde que los problemas de impresión son más frecuentes con el papel especial que con el papel normal. Antes de comprar grandes cantidades de papel especial, pruebe una muestra para asegurarse de que la calidad de impresión es satisfactoria. A continuación, encontrará precauciones generales que deben tenerse en cuenta cuando se imprime en papel especial. No nos responsabilizamos de ningún daño causado al usuario o a la máquina como consecuencia de la humedad o de las especificaciones del papel especial.

Seleccione un depósito o el bypass para el papel especial.

## Transparencias OHP

Las transparencias deben ser capaces de resistir el calor de la impresión. Las transparencias deben satisfacer las condiciones siguientes.

<b>Resistencia térmica</b>	Debe soportar temperaturas de como mínimo 190 °C
<b>Grosor</b>	De 0,100 a 0,110 mm
<b>Material</b>	Poliéster
<b>Precisión en cuanto a dimensiones</b>	±0,7 mm
<b>Simetría de las esquinas</b>	90° ±0,2°

Para evitar problemas, utilice el bypass para las transparencias y cárguelas con el borde largo en dirección a la máquina.

Si las transparencias se atascan frecuentemente en la salida, intente tirar del borde delantero de las hojas suavemente a medida que se expulsan.

## Etiquetas

Asegúrese de colocar las etiquetas en el bypass.

Si utiliza etiquetas, tenga cuidado de que la parte adhesiva no entra en contacto con ninguna parte de la máquina y de que las etiquetas no se despegan de la hoja de protección. Los adhesivos pegados al tambor o a los rodillos y las etiquetas despegadas que queden dentro de la máquina pueden ocasionar daños.

Cuando imprima en etiquetas, debe responsabilizarse de la calidad de impresión y de los posibles problemas.

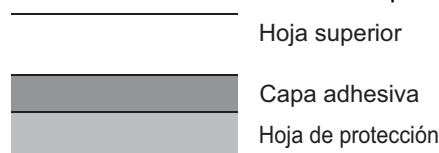

La etiqueta dispone de tres capas como se muestra en la ilustración. La capa adhesiva contiene sustancias que se pueden ver fácilmente afectadas por la fuerza aplicada en la máquina. La hoja de protección se mantiene con la hoja superior hasta que se utiliza la etiqueta. La composición de las etiquetas puede causar problemas.

La superficie de las etiquetas debe estar cubierta por completo con la hoja superior. Si hay espacios entre las etiquetas, éstas se pueden despegar y provocar daños importantes.

Algunos papeles de etiquetas tienen márgenes grandes en la hoja superior. Si utiliza dicho papel, no despegue estos márgenes de la hoja de protección hasta que termine la impresión.

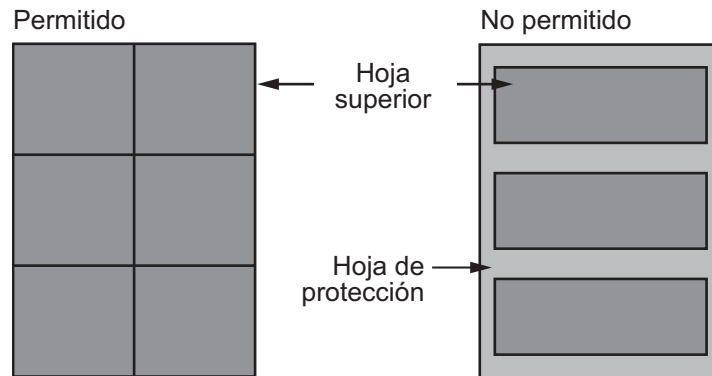

Utilice papel de etiquetas que cumpla las siguientes especificaciones.

Crterios	Especificaciones
Gramaje de hoja superior	De 44 a 74 g/m <sup>2</sup>
Gramaje básico (gramaje general del papel)	De 104 a 151 g/m <sup>2</sup>
Grosor de hoja superior	De 0,086 a 0,107 mm
De 0,115 a 0,145 mm	De 0,115 a 0,145 mm
Contenido de humedad	De 4 a 6% (compuesto)

## Hagaki (Cartulina)

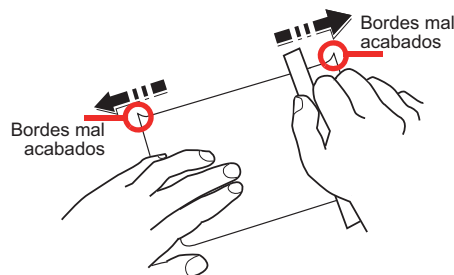

Antes de cargar papel Hagaki (Cartulina), airéelo y alinee los bordes. El papel Hagaki (Cartulina) se debe alimentar desde el bypass con la cara de impresión hacia abajo, o bien, desde el depósito y el depósito de papel opcional con la cara de impresión hacia arriba. Si el papel Hagaki (Cartulina) está curvado, alíselo antes de cargarlo. Si imprime en papel Hagaki (Cartulina) curvado, podría tener problemas de atascos.

Utilice papel Oufuku hagaki (Postal de devolución) sin plegar (disponible en las oficinas de correos). Algunos papeles Hagaki (Cartulina) pueden tener bordes ásperos creados por una cortadora de papel en la cara posterior. Quite estos bordes ásperos colocando el papel Hagaki (Cartulina) sobre una superficie plana y frotando los bordes suavemente un par de veces con una regla.

## Sobres

Los sobres se deben alimentar desde el bypass con la cara de impresión hacia arriba.

Debido a la estructura de los sobres, en algunos casos no será posible imprimir de forma uniforme en toda la superficie. Los sobres finos podrían arrugarse al pasar por el interior de la máquina. Antes de comprar grandes cantidades de sobres, pruebe una muestra para comprobar la calidad de la impresión.

Si guarda los sobres durante un período de tiempo prolongado quizás se arruguen. Por lo tanto, es aconsejable mantener el paquete sellado hasta que se utilicen.

Tenga en cuenta los siguientes puntos.

- No utilice sobres con adhesivo al descubierto. No utilice sobres en los que el adhesivo queda expuesto tras retirar la capa superior. Si el papel que cubre el adhesivo se despegara en el interior de la máquina podría provocar daños graves.
- No utilice sobres con determinadas características especiales. Por ejemplo, no utilice sobres con un ojal para atar un cordel que cierre la solapa o sobres con una ventana abierta o con una ventana recubierta con un plástico fino.
- Si se produce un atasco, cargue menos sobres simultáneamente.

## Papel grueso

Antes de cargar papel grueso, airéelo y alinee los bordes. El papel grueso puede tener bordes ásperos creados por una cortadora de papel en la cara posterior. Quite estos bordes ásperos al igual que en el papel Hagaki (Cartulina), colocándolo sobre una superficie plana y frotando los bordes suavemente un par de veces con una regla. Si imprime sobre papel con bordes ásperos, podría tener problemas de atascos.



### NOTA

Si el papel no se alimenta bien tras alisarlo, cargue el papel con el borde delantero elevado algunos milímetros.

## Papel coloreado

El papel coloreado debe cumplir las especificaciones.

➔ [Especificaciones básicas del papel admitido en esta máquina \(12-13\)](#)

Además, los pigmentos del papel deben ser capaces de soportar el calor de la impresión (hasta 200 °C o 392 °F).

## Papel preimpreso

El papel preimpreso debe cumplir las especificaciones.

➔ [Especificaciones básicas del papel admitido en esta máquina \(12-13\)](#)

La tinta de color debe ser capaz de resistir el calor de la impresión. También debe ser resistente al aceite de silicona. No utilice papel con una superficie tratada, como el papel satinado que se utiliza para calendarios.

## Papel reciclado

El papel reciclado debe cumplir las especificaciones; sin embargo, la blancura debe considerarse por separado.

➔ [Especificaciones básicas del papel admitido en esta máquina \(12-13\)](#)



### NOTA

Antes de comprar grandes cantidades de papel reciclado, pruebe una muestra para comprobar si la calidad de la impresión es satisfactoria.

## Papel recubierto

El papel recubierto (estucado) se crea al tratar la superficie de una hoja de papel básica con un revestimiento que ofrece una calidad de impresión superior a la del papel normal. El papel recubierto sirve para realizar impresiones de especialmente alta calidad.

La superficie del papel de calidad alta o media está estucada con sustancias especiales que mejoran la adhesión de la tinta al hacer la superficie del papel más suave. Estas sustancias se utilizan bien para recubrir ambas caras del papel o bien solo una cara. La cara estucada aparece ligeramente brillante.



### **IMPORTANTE**

**Si imprime en papel recubierto en entornos muy húmedos, asegúrese de conservar el papel lo más seco posible puesto que la humedad puede hacer que las hojas se peguen entre sí cuando se alimenten en la máquina. Si imprime en entornos muy húmedos, coloque de una en una las hojas de papel recubierto por vez.**

# Especificaciones

 **IMPORTANTE**

Estas especificaciones pueden modificarse sin previo aviso.

 **NOTA**

Para obtener más información sobre la utilización del FAX, consulte:

➔ Guía de uso de FAX

## Máquina

Elemento		Descripción
<b>Tipo</b>		Escritorio
<b>Método de impresión</b>		Electrofotografía mediante láser de semiconductores
<b>Gramaje</b>	<b>Depósito</b>	De 60 a 163 g/m <sup>2</sup>
	<b>Bypass</b>	De 60 a 256 g/m <sup>2</sup>
<b>Tipo de papel</b>	<b>Depósito</b>	Normal, Rugoso, Reciclado, Pergamino, Preimpreso, Bond, Color, Perforado, Membrete, Grueso, Alta calidad, Sobre, Personaliz (Dúplex: igual que simplex)
	<b>Bypass</b>	Normal, Transp. (película OHP), Rugoso, Pergamino, Etiquetas, Reciclado, Preimpreso, Bond, Cartulina, Recubierto, Color, Perforado, Membrete, Sobre, Grueso, Alta calidad, Personaliz 1 a 8
<b>Tamaño de papel</b>	<b>Depósito</b>	A4, A5, A6, B5, B6, Letter, Legal, Statement, Executive, Oficio II, Folio, 216 × 340 mm, 8K, 16K
	<b>Bypass</b>	A4, A5, A6, B5, B6, Folio, 216 × 340 mm, Letter, Legal, Statement, Executive, Oficio II, 16K, B5 (ISO), Sobre #10, Sobre #9, Sobre #6 3/4, Sobre Monarch, Sobre DL, Sobre C5, Hagaki (Cartulina), Oufuku Hagaki (Postal de devolución), Youkei 4, Youkei 2, Personaliz (de 98 × 148 mm a 297 × 432 mm)
<b>Área imprimible</b>		El margen de impresión superior es de 4,5 ± 1,5 mm, el inferior es de 3 ± 2,5 mm; y los laterales de 4 mm.
<b>Tiempo de calentamiento (23 °C / 73,4 °F, 60%)</b>	<b>Encendido</b>	30 segundos o menos
	<b>Bajo consumo</b>	10 segundos o menos
	<b>Reposo</b>	10 segundos o menos
<b>Capacidad de papel</b>	<b>Depósito</b>	500 hojas (80 g/m <sup>2</sup> )*1
	<b>Bypass</b>	100 hojas (tamaño A4/Letter o más pequeño) (80 g/m <sup>2</sup> ), 25 hojas (tamaño mayor de A4/Letter) (80 g/m <sup>2</sup> )
<b>Capacidad de bandeja de salida</b>	<b>Bandeja interna</b>	250 hojas (80 g/m <sup>2</sup> )
	<b>Separador de trabajos</b>	30 hojas (80 g/m <sup>2</sup> )

Elemento		Descripción
<b>Sistema de escritura de imágenes</b>		Láser de semiconductores y electrofotografía
<b>Memoria</b>		Estándar: 1.536 MB (1,5 GB), Máx.: 3.072 MB (3,0 GB)
<b>Interfaz</b>	<b>Estándar</b>	Conector de interfaz USB: 1 (USB de alta velocidad) Interfaz de red: 1 (compatible con 1000Base-T/100Base-TX/10BASE-T [IPv6IPv4IPSec], 802.3az) Host USB: 2 (USB de alta velocidad, ranura para memoria USB) LAN inalámbrica (opción): 1 (Para montaje de IB-36)* <sup>2</sup>
	<b>Opción</b>	eKUIO: 2 (Para montaje de HD-6/HD-7/FAX System*2/IB-50/IB-51)
<b>Entorno de funcionamiento</b>	<b>Temperatura</b>	De 10 a 32,5 °C/de 50 a 90,5 °F
	<b>Humedad</b>	De 10 a 80 %
	<b>Altitud</b>	3.500 m máx. / 11.482 pies máx.
	<b>Luminosidad</b>	1.500 lux máximo
<b>Dimensiones (an. x pr. x al.) (sin alimentador de originales)</b>		23,23" x 23,23" x 29,65" 590 x 590 x 753 mm
<b>Peso</b>		Aprox. 169,8 libras/Aprox. 77 kg (sin cartucho de tóner)
<b>Espacio necesario (an. x pr.) (con bypass)</b>		34,37" x 23,23" 873 x 590 mm
<b>Fuente de alimentación</b>		Modelo de especificaciones de 120 V: 120 V ~ 60 Hz, 7,2 A Modelo de especificaciones de 220 V -240 V: De 220 a 240 V ~ 50 Hz, 3,5 A
<b>El consumo eléctrico del producto en estado de espera y conectado en red (si están conectados todos los puertos de red).</b>		La información está disponible en los sitios web siguientes. <a href="http://www.triumph-adler.com/C125713A00471CCE/direct/environment">http://www.triumph-adler.com/C125713A00471CCE/direct/environment</a> <a href="http://www.triumph-adler.de/C125713A00471CCE/direct/umwelt">http://www.triumph-adler.de/C125713A00471CCE/direct/umwelt</a> <a href="http://www.utax.de/C12571260052E282/direct/umwelt-energieverbrauch-sicherheit">http://www.utax.de/C12571260052E282/direct/umwelt-energieverbrauch-sicherheit</a> <a href="http://www.utax.de/C12571260052E282/direct/environment">http://www.utax.de/C12571260052E282/direct/environment</a>
<b>Opciones</b>		➔ <a href="#">Equipo opcional (12-2)</a>

\*1 Hasta la línea de altura límite superior del depósito.

\*2 Es estándar en los modelos para EE.UU.

\*3 Uso de la ranura 2 para el sistema de FAX.

## Funciones de copia

Elemento	Descripción		
<b>Velocidad de copia</b>	Copia en B/N	Copia a todo color	
	A4/Letter	24 hojas/min	24 hojas/min
	A4-R/Letter-R	17 hojas/min	17 hojas/min
	A3/Ledger	12 hojas/min	12 hojas/min
	B4/Legal	12 hojas/min	12 hojas/min
	B5	24 hojas/min	24 hojas/min
	B5-R	17 hojas/min	17 hojas/min
	A5-R	12 hojas/min	12 hojas/min
<b>Tiempo para la primera copia (A4, colocación en cristal de exposición, alimentación desde depósito)</b>	7,6 segundos o menos	9,8 segundos o menos	
<b>Nivel de zoom</b>	Modo manual: de 25 a 400%, incrementos de 1% Modo automático: Zoom preestablecido		
<b>Copia continua</b>	De 1 a 999 hojas		
<b>Resolución</b>	600 × 600 ppp		
<b>Tipos de originales admitidos</b>	Hojas, libros, objetos tridimensionales (tamaño máximo del original: Legal/Folio)		
<b>Sistema de alimentación de original</b>	Fijo		

## Funciones de impresora

Elemento	Descripción
<b>Velocidad de impresión</b>	Igual que Velocidad de copia.
<b>Tiempo para realizar la primera impresión (A4, alimentación desde depósito)</b>	Blanco y negro 7,5 segundos o menos Color 10,2 segundos o menos
<b>Resolución</b>	600 × 600 ppp, 1200 × 1200 ppp <sup>*1</sup>
<b>Sistema operativo</b>	Windows Vista, Windows 7, Windows 8, Windows 8.1, Windows 10, Windows Server 2008/R2, Windows Server 2012/R2, Windows Server 2016, Mac OS X (10.5 o superior)
<b>Interfaz</b>	Conector de interfaz USB: 1 (USB de alta velocidad) Interfaz de red: 1 (compatible con 10 BASE-T/100 BASE-TX/1000 BASE-T [IPv6, IPv4, IPSec], 802.3az) Interfaz opcional (opción): 2 (Para montaje de IB-50/IB-51) LAN inalámbrica (opción): 1 (Para montaje de IB-36) <sup>*2</sup>
<b>Lenguaje de descripción de página</b>	PRESCRIBE
<b>Emulaciones</b>	PCL6 (PCL-XL, PCL5c), KPDL3 (compatible con PostScript3), PDF, XPS, OpenXPS

\*1 La velocidad de procesamiento será más lenta de lo normal.

\*2 Es estándar en los modelos para EE.UU.

## Funciones de escáner

Elemento	Descripción
<b>Resolución</b>	600×600 ppp, 400×400 ppp, 200×400 ppp, 300×300 ppp, 200×200 ppp, 200×100 ppp
<b>Formato de archivo</b>	TIFF, JPEG, XPS, OpenXPS, PDF (compresión MMR/JPEG)
<b>Velocidad de escaneado*<sup>1</sup> (A4 horizontal, 300 ppp, calidad de imagen: original de texto/foto)</b>	Síplex: B/N 50 imágenes/min, Color 50 imágenes/min Dúplex: B/N 16 imágenes/min, Color 16 imágenes/min
<b>Interfaz</b>	Ethernet (10 BASE-T/100 BASE-TX/1000 BASE-T) LAN inalámbrica (opción): 1 (Para montaje de IB-36)* <sup>2</sup>
<b>Sistema de transmisión</b>	SMB, SMTP, SMTP sobre SSL, FTP, FTP sobre SSL, TWAIN* <sup>3</sup> , WIA* <sup>3</sup> , WSD

\*1 Cuando se utiliza el alimentador de originales (excepto escaneado TWAIN y WIA)

\*2 Es estándar en los modelos para EE.UU.

\*3 Sistema operativo disponible: Windows Vista, Windows Server 2008, Windows Server 2008 R2, Windows 7, Windows 8, Windows 8.1, Windows 10, Windows Server 2012, Windows Server 2012 R2, Windows Server 2016

## Alimentador de originales

Elemento	Descripción
<b>Método de alimentación del original</b>	Alimentación automática
<b>Tipos de originales admitidos</b>	Originales en hojas sueltas
<b>Tamaño de papel</b>	Máximo: A3/ Ledger (Personaliz: 297 x 432 mm, Tamaño largo: 297 x 1.900 mm) Mínimo: A5-R/ Statement-R (Personaliz: 140 x 182 mm)
<b>Gramaje papel</b>	1 cara: De 45 a 160 g/m <sup>2</sup> 2 caras: De 50 a 120 g/m <sup>2</sup>
<b>Capacidad de carga</b>	50 hojas o menos (de 50 a 80 g/m <sup>2</sup> )* <sup>1</sup>

\*1 Hasta la línea de altura límite superior del alimentador de originales.

## Depósito de papel (500 hojas)

Elemento	Descripción
<b>Método de suministro de papel</b>	Alimentador de rodillo de fricción (Número de hojas: 500, 80 g/m <sup>2</sup> , 1 depósito)
<b>Tamaño de papel</b>	A3, A4, A5, B4, B5, Ledger, Letter, Legal, Statement, Oficio II, 216×340 mm, Folio, 8K, 16K
<b>Papel admitido</b>	Gramaje: De 60 a 163 g/m <sup>2</sup> Tipos de papel: Normal, Reciclado, Material
<b>Dimensiones (an. x pr. x al.)</b>	23,23 × 23,19 × 13,86" 590 × 589 × 352 mm
<b>Peso</b>	Aprox. 45,9 libras / Aprox. 20,8 kg



## Depósito de papel (500 hojas x 2)

Elemento	Descripción
<b>Método de suministro de papel</b>	Alimentador de rodillo de fricción (Número de hojas: 500, 80 g/m <sup>2</sup> , 2 depósitos)
<b>Tamaño de papel</b>	A3, A4, A5, B4, B5, Ledger, Letter, Legal, Statement, Oficio II, 216×340 mm, Folio, 8K, 16K
<b>Papel admitido</b>	Gramaje: De 60 a 163 g/m <sup>2</sup> Tipos de papel: Normal, Reciclado, Material
<b>Dimensiones (an. x pr. x al.)</b>	23,23 × 23,19 × 13,86" 590 × 589 × 352 mm
<b>Peso</b>	Aprox. 46 libras / Aprox. 21 kg

# Glosario

Elemento	Explicación
<b>Accesibilidad</b>	Se refiere al diseño de la máquina, que ofrece una buena accesibilidad incluso para personas ancianas o personas discapacitadas física o visualmente. El panel táctil se puede ajustar en dos ángulos.
<b>Apple Talk</b>	AppleTalk permite compartir archivos e impresoras y utilizar software de aplicaciones de otro equipo en la misma red AppleTalk.
<b>Auto-IP</b>	Auto-IP es un módulo que permite la asignación de direcciones IPv4 dinámicas a un dispositivo al iniciarse. Sin embargo, DHCP requiere un servidor DHCP. Auto-IP es un método de seleccionar una dirección IP sin un servidor. Las direcciones IP entre 169.254.0.0 y 169.254.255.255 están reservadas para Auto-IP y se asignan automáticamente.
<b>Ayuda</b>	La tecla ? (Ayuda) está disponible en el panel de controles de esta máquina. Si no está seguro de cómo usar la máquina, desea obtener más información sobre sus funciones o tiene problemas para que la máquina funcione correctamente, pulse la tecla ? (Ayuda) para ver una explicación detallada del panel digital.
<b>Bonjour</b>	Bonjour, también conocido como red sin necesidad de configuración, es un servicio que detecta automáticamente los PC, dispositivos y servicios en una red IP. Bonjour, debido a que usa un protocolo IP estándar del sector, permite que los dispositivos se reconozcan automáticamente entre sí sin tener que especificar una dirección IP o configurar un servidor DNS. Bonjour también envía y recibe paquetes de red a través del puerto UDP 5353. Si hay un firewall habilitado, el usuario debe comprobar que el puerto UDP está abierto para que Bonjour pueda ejecutarse correctamente. Algunos firewall están configurados para rechazar solo ciertos paquetes de Bonjour. Si la ejecución de Bonjour no es estable, compruebe la configuración del firewall y asegúrese de que está registrado en la lista de excepciones, así como de que se aceptan los paquetes de Bonjour. Si instala Bonjour en Windows XP Service Pack 2 o superior, Windows Firewall debe estar correctamente configurado para Bonjour.
<b>Buzón de trabajos</b>	La función de buzón de trabajos almacena datos de impresión en la impresora y permite a los usuarios imprimir posteriormente una o varias copias de los datos almacenados con el panel de controles de la impresora.
<b>Buzón personalizado</b>	La función de buzón personalizado almacena datos de impresión de los distintos usuarios en la impresora y permite a los usuarios imprimir posteriormente una o varias copias de los datos almacenados con el panel de controles de la impresora.
<b>Bypass</b>	La bandeja de suministro de papel que se encuentra en el lado frontal de la máquina. Utilice este bypass en lugar de los depósitos para imprimir en sobres, Hagaki (Cartulina), transparencias o etiquetas.
<b>Controlador de la impresora</b>	El software que permite imprimir los datos creados con cualquier software de aplicación. El controlador de la impresora para la máquina se incluye en el DVD que encontrará en la caja de la máquina. Instale el controlador de la impresora en el ordenador conectado a la máquina.
<b>DHCP (Dynamic Host Configuration Protocol)</b>	El protocolo DHCP (Dynamic Host Configuration Protocol) determina automáticamente las direcciones IP, las máscaras de subred y las direcciones de gateway en una red TCP/IP. DHCP minimiza la carga de gestión de la red utilizando un amplio número de ordenadores cliente, pues releva a clientes individuales, incl. impresoras, a partir de las direcciones IP asignadas.
<b>DHCP (IPv6)</b>	DHCP (IPv6) es la siguiente generación del protocolo DHCP (Dynamic Host Configuration Protocol) de Internet y es compatible con IPv6. Amplía el protocolo de inicio BOOTP que define los protocolos usados para transferir información de configuración a los hosts de la red. DHCP (IPv6) permite al servidor DHCP usar su funcionalidad ampliada para enviar parámetros de configuración a un nodo IPv6. Como las direcciones de red que se pueden usar se asignan de forma automática, la carga de trabajo de gestión de los nodos IPv6 se reduce en los sistemas donde el administrador tiene ejercer un control de cierre sobre la asignación de direcciones IP.
<b>Dirección IP</b>	Una dirección de protocolo de Internet que es un número único que representa a un ordenador específico o a un dispositivo relacionado en la red. El formato de una dirección IP es cuatro bloques de números separados por puntos; por ejemplo, 192.168.110.171. Cada número debe estar comprendido entre 0 y 255.

Elemento	Explicación
<b>Disco RAM</b>	Si usa parte de la memoria de la impresora como un disco virtual, puede configurar la cantidad de memoria que desee del total de la memoria de la impresora como un disco RAM para usar funciones como clasificación electrónica (tiempo de impresión inferior).
<b>Emulación</b>	La función para interpretar y ejecutar los lenguajes de descripción de páginas de otras impresoras. La impresora emula el funcionamiento de PCL6, KPDL3 (compatible con PostScript 3).
<b>Enhanced WSD</b>	Servicios web de propiedad.
<b>Enviar como E-mail</b>	Una función que permite enviar los datos de imagen almacenados en la máquina como archivo adjunto de e-mail. Las direcciones de e-mail pueden seleccionarse de la lista o introducirse individualmente.
<b>Escala de grises</b>	Una forma de describir los colores informática. Las imágenes visualizadas de este tipo suelen estar compuestas por diversas tonalidades de gris que van del negro en la menor intensidad al blanco en la mayor intensidad, sin ningún otro color. Los niveles de gris se muestran en niveles numéricos; es decir, blanco y negro sólo para 1 bit; 256 niveles de gris (incl. blanco y negro) para 8 bits y 65.536 niveles de gris para 16 bits.
<b>FTP (File Transfer Protocol)</b>	Un protocolo para la transferencia de archivos en la red TCP/IP, ya sea Internet o una intranet. Junto con HTTP y SMTP/POP, actualmente también es habitual el uso del protocolo FTP en Internet.
<b>Fuente de contorno</b>	Las fuentes de contorno permiten representar los contornos de los caracteres con expresiones numéricas y ampliarlos o reducirlos de diferentes maneras con sólo cambiar los valores numéricos de estas expresiones. La impresión permanece clara incluso al ampliar las fuentes, ya que los caracteres se definen con contornos representados por expresiones numéricas. Puede especificar el tamaño de la fuente en pasos de 0,25 a 999,75 puntos.
<b>Gateway predeterminado</b>	Indica el dispositivo, por ejemplo un ordenador o enrutador, que se utiliza como entrada/salida (gateway) para acceder a los ordenadores que no pertenecen a la red. Si no se designa un gateway específico para una dirección IP de destino, los datos se envían al host designado como Gateway predeterminado.
<b>IPP</b>	IPP (Internet Printing Protocol) es un estándar que usan las redes TCP/IP, como Internet, para permitir el envío de trabajos de impresión entre PC e impresoras de forma remota. IPP es una extensión del protocolo HTTP que sirve para ver sitios web y permite imprimir a través de enrutadores de impresoras ubicadas de forma remota. También admite los mecanismos de autenticación HTTP junto con el servidor SSL y la autenticación del cliente, además de la encriptación.
<b>KPDL (Kyocera Page Description Language)</b>	El lenguaje de descripción de páginas PostScript de Kyocera compatible con Adobe PostScript Level 3.
<b>Máscara de subred</b>	La máscara de subred es una forma de aumentar la sección de la dirección de red de una dirección IP.  Una máscara de subred representa todas las secciones de dirección de red como 1 y todas las secciones de dirección de host como 0. El número de bits en el prefijo indica la longitud de la dirección de red. Por "prefijo" se entiende una información añadida al principio y, en este contexto, indica la primera sección de la dirección IP. Cuando se escribe una dirección IP, la longitud de la dirección de red se indica mediante la longitud del prefijo después de una barra oblicua (/). Por ejemplo, "24" en la dirección "133.210.2.0/24". De esta forma, "133.210.2.0/24" es la dirección IP "133.210.2.0" con un prefijo de 24 bits (sección de red). Esta nueva sección de dirección de red (originalmente parte de la dirección de host) ha permitido que a la máscara de subred se le conozca como dirección de subred. Cuando introduzca la máscara de subred, asegúrese de desactivar ("Desactivado") la opción "DHCP".
<b>Modo EcoPrint</b>	Un modo de impresión que ayuda a ahorrar tóner. Las copias realizadas en este modo son más claras de lo normal.
<b>NetBEUI (NetBIOS Extended User Interface)</b>	Una interfaz desarrollada por IBM en 1985 como actualización de NetBIOS. Permite funciones más avanzadas en redes más pequeñas que otros protocolos como TCP/IP, etc. No es apropiada para redes extensas debido a la ausencia de capacidades de enrutamiento para escoger las rutas más apropiadas. NetBEUI ha sido adoptado por IBM para OS/2 y por Microsoft para Windows como protocolo estándar para compartir archivos y para servicios de impresión.
<b>Página de estado</b>	La página que indica los estados de la máquina, como la capacidad de memoria, el número total de impresiones y páginas escaneadas, y la configuración de origen de papel.

Elemento	Explicación
<b>PDF/A</b>	Corresponde a "ISO 19005-1. Document management - Electronic document file format for long-term preservation - Part 1: Use of PDF (PDF/A)", y es un formato de archivo basado en PDF 1.4. Se ha normalizado como ISO 19005-1 y es una especialización de PDF, que se ha utilizado principalmente para impresión para el almacenamiento a largo plazo. Actualmente se está preparando una nueva parte: ISO 19005-2 (PDF/A-2).
<b>POP3 (Post Office Protocol 3)</b>	Un protocolo estándar para la recepción de E-mail del servidor en el que se almacena el correo en Internet o en la intranet.
<b>PostScript</b>	Un lenguaje de descripción de páginas desarrollado por Adobe Systems. Ofrece funciones de fuentes flexibles y gráficos muy funcionales, permitiendo de este modo una impresión de mayor calidad. La primera versión conocida como Level 1 apareció en 1985, seguida por Level 2 que permite la impresión en color y lenguajes de dos bytes (p.ej. japonés) en 1990. En 1996, apareció Level 3 como actualización para el acceso a Internet y formato PDF, así como mejoras graduales en las tecnologías de implementación.
<b>PPM (páginas por minuto)</b>	Indica el número de impresiones en tamaño A4 realizadas en un minuto.
<b>ppp (puntos por pulgada)</b>	Una unidad de resolución que indica el número de puntos impresos por pulgada (25,4 mm).
<b>RA (Sin estado)</b>	El enrutador IPv6 comunica (transmite) información, como el prefijo de dirección global, mediante ICMPv6. A esta información se le denomina aviso del enrutador (RA).  ICMPv6 es el acrónimo de Internet Control Message Protocol, y es un estándar IPv6 definido en la RFC 2463 "Internet Control Message Protocol (ICMPv6) for the Internet Protocol Version 6 (IPv6) Specification".
<b>Reposo automático</b>	Un modo diseñado para el ahorro de energía eléctrica que se activa cuando no se utiliza la máquina o no hay ninguna transferencia de datos durante un período de tiempo concreto. En el modo de reposo, el consumo eléctrico es mínimo.
<b>Selección automática de papel</b>	Una función que permite seleccionar automáticamente papel del mismo tamaño que el original de la impresión.
<b>SMTP (Simple Mail Transfer Protocol)</b>	Un protocolo para la transmisión de e-mail a través de Internet o a través de la intranet. Se utiliza para transferir correo entre servidores de correo y para enviar el correo de los clientes a los servidores.
<b>TCP/IP (IPv6)</b>	TCP/IP (IPv6) se basa en el protocolo de Internet actual, TCP/IP (IPv4). IPv6 es la siguiente generación del protocolo de Internet y amplía el espacio de direcciones disponible, con lo que resuelve el problema de la falta de direcciones de IPv4, al tiempo que incorpora otras mejoras, como funcionalidad de seguridad adicional y capacidad para establecer prioridades en las transmisiones de datos.
<b>TCP/IP (Transmission Control Protocol/ Internet Protocol)</b>	TCP/IP es un conjunto de protocolos diseñado para definir el modo en que los ordenadores y otros dispositivos se comunican entre sí en una red.
<b>Tiempo de espera salto de página automático</b>	Durante la transmisión de datos, en ocasiones la máquina tiene que esperar hasta que se reciben los siguientes datos. Este período es el tiempo de espera salto de página automático. Cuando transcurre el tiempo de espera preestablecido, la máquina imprime el papel automáticamente. Sin embargo, esto no sucede cuando la última página no tiene ningún dato que deba imprimirse.
<b>TWAIN (Technology Without An Interesting Name)</b>	Una especificación técnica para la conexión de escáneres, cámaras digitales y otros equipos de imagen a los ordenadores. Los dispositivos compatibles con TWAIN permiten procesar datos de imagen en cualquier software de aplicación relevante. TWAIN se ha adoptado en un amplio número de programas gráficos (como Adobe Photoshop) y de OCR.
<b>USB (Universal Serial Bus) 2.0</b>	Un estándar de interfaz USB para USB 2.0 de alta velocidad. La velocidad máxima de transferencia es de 480 Mbps. La máquina está equipada con USB 2.0 para la transferencia de datos a alta velocidad.
<b>WIA (Windows Imaging Acquisition, adquisición de imágenes de Windows)</b>	Función para importar imágenes compatibles con sistemas operativos posteriores a Windows Me/XP desde cámaras digitales y otros dispositivos periféricos. Esta función reemplaza a lo que TWAIN solía hacer; la función forma parte de Windows y mejora el uso para que sea posible importar directamente las imágenes a Mi PC sin utilizar ninguna aplicación.

# Índice

## A

- Accesibilidad [12-26](#)
- Acceso rápido
  - Edición de accesos rápidos [3-45](#)
- Accesos rápidos [3-45](#), [5-14](#)
  - Edición y eliminación de accesos rápidos [3-46](#)
  - Eliminar [3-46](#)
- Actualiz. tambor [8-62](#)
- Administración [9-5](#)
- Administración de inicio de sesión de usuario
  - Activación [9-5](#)
  - Agregar un usuario [9-8](#)
  - Autorización con código PIN [9-30](#)
  - Autorización de usuario local [9-19](#)
  - Autorización local [9-19](#)
  - Cierre de sesión (Logout) [3-14](#)
  - Config. autorización invitado [9-22](#)
  - Configuración de bloqueo de cuenta de usuario [9-7](#)
  - Configuración de inicio de sesión simple [9-26](#)
  - Configuración tarjeta ID [9-29](#)
  - Descripción de la administración de inicio de sesión de usuario. [9-3](#), [9-5](#)
  - FAX [9-18](#)
  - Impresión [9-15](#)
  - Inicio de sesión [3-13](#)
  - Modificación de la información del usuario [9-12](#)
  - Obt. propied. usuario red [9-25](#)
  - TWAIN [9-16](#)
  - WIA [9-17](#)
- Ahorro de recursos - Papel [1-16](#)
- AirPrint [5-46](#)
- Ajust. dens. fondo [6-20](#), [8-61](#)
- Ajustar XPS a página [6-53](#)
  - Valores predeterminados [8-17](#)
- Ajuste de densidad [8-61](#)
- Ajuste de matiz [6-17](#)
- Ajuste/mantenimiento [8-61](#)
  - Actualiz. tambor [8-62](#)
  - Actualización de tambor [11-30](#)
  - Actualización del revelador [11-28](#)
  - Ajuste de curva de tonos [8-62](#)
  - Ajuste de nitidez [8-61](#)
  - Calibración [11-28](#)
  - Corrección auto de color [8-62](#)
- Alimentador de originales
  - Carga de originales [5-4](#)
  - Originales admitidos en el alimentador de originales [5-4](#)
- Almacenamiento de documentos en una memoria USB [5-48](#)
- Apagado [2-10](#)
- Aplicación [2-56](#), [8-27](#)
- Apple Talk [12-26](#)
- Archivo PDF [6-41](#)
- Asignación de tecla de función [3-4](#), [8-20](#)
- Asistente config. rápida [2-26](#)
- Asunto/cuerpo de E-mail

- Valores predeterminados [8-17](#)
- Auto rotación de imagen [6-33](#)
- Auto-IP [12-26](#)
  - Configuración [8-37](#), [8-39](#)
- Autorización con código PIN [9-30](#)
- Autorización de grupo [9-19](#)
  - Lista de grupos [9-20](#)
- Autorización local [9-19](#)
- Aviso de fin trabajo [6-34](#)
- Ayuda [12-26](#)

## B

- Balance de color [6-16](#)
- Bonjour [12-26](#)
  - Configuración [8-41](#)
- Borrado de datos [8-55](#)
- Buzón de documentos
  - Buzón de memoria externa [3-48](#)
  - Buzón de trabajos [3-47](#)
  - Buzón personalizado [3-47](#)
- Buzón de documentos/Memoria extraíble
  - Buzón de sondeo [8-25](#)
  - Buzón personalizado [8-25](#)
- Buzón de trabajos [12-26](#)
  - Buzón de copia rápida [5-43](#)
  - Especificación del buzón de trabajos desde un PC y almacenamiento del trabajo [4-11](#)
  - Impresión privada [5-41](#)
  - Revisar y retener [5-44](#)
- Buzón personalizado [12-26](#)
  - Almacenamiento de documentos [5-35](#)
  - Creación de un buzón [3-48](#)
  - Eliminación de documentos [5-38](#)
  - Eliminar buzón [3-52](#)
  - Enviar [5-38](#)
  - Impresión de documentos [5-45](#)
- Buzón trabajos
  - Retenc tbjo copia rápida [8-25](#)
- Bypass [2-4](#), [12-26](#)
  - Carga de papel [5-7](#)
  - Carga de sobres o cartulina [5-9](#)
  - Tamaño y tipo de papel [8-10](#)

## C

- Cable de alimentación
  - Conexión [2-9](#)
- Cable de LAN [2-8](#)
  - Conexión [2-9](#)
- Cable USB
  - Conexión [2-9](#)
- Cables [2-8](#)
- Caja de tóner residual [2-4](#)
- Cancelación de la impresión [4-10](#)
- Cancelación de un trabajo de impresión [5-13](#)
- Cancelación del escaneado [5-26](#)
- Carga de originales [5-14](#)
  - Alimentador de originales [2-3](#), [5-4](#)
- Carga de papel [10-9](#)
- Cartucho de tóner [2-4](#)
- Cierre de sesión (Logout) [3-14](#)

- Colocación de los originales
    - Cristal de exposición [5-3](#)
  - Coloque los originales. [5-3](#)
  - Color
    - Ajust. dens. fondo [6-20](#), [8-61](#)
    - Ajuste de matiz [6-17](#)
    - Balance de color [6-16](#)
    - Calibración [11-28](#)
  - Combinar [6-25](#)
  - Comprobación de la cantidad de tóner restante [7-12](#)
  - Comprobación del contador [3-15](#)
    - Configuración de usuario desconocido [9-50](#)
    - Contabilidad cada trabajo [9-47](#)
    - Contabilidad total tboj. [9-47](#)
    - Imp. informe contador [9-47](#)
    - Por tamaño de papel [9-44](#)
  - Comprobación y edición de los destinos [5-30](#)
  - Conector de interfaz de red [2-5](#)
  - Conector de interfaz USB [2-5](#)
  - Conexión
    - Cable de alimentación [2-9](#)
    - Cable de LAN [2-9](#)
    - Cable USB [2-9](#)
  - Conf. autorización grupo
    - Autorización de grupo [9-19](#)
  - Config aviso término tboj [8-6](#)
  - Config contabilidad tboj
    - Aplicar límite [9-36](#)
    - Copia/impres [9-49](#)
  - Config. autorización invitado [9-22](#)
    - Autorización de invitado [9-22](#)
    - Propiedad de invitado [9-23](#)
  - Config. Bloq interfaz [8-52](#)
  - Config. de papel [8-13](#)
  - Config. de red
    - Config. de red alámbrica [2-13](#), [2-20](#)
    - Configuración de NFC [2-22](#)
    - Configuración de red inalámbrica [2-15](#)
  - Configuración común [8-11](#)
    - Asignación de tecla de función [8-20](#)
    - Configuración original [8-12](#), [8-13](#)
    - Gestión errores [8-19](#)
    - Límite de número de copias [8-18](#)
    - Medida [8-19](#)
    - Mostrar estado/registro [8-20](#)
    - Mostrar mensaje apagado [8-21](#)
    - Nivel alerta de poco tóner [8-19](#)
    - Pantalla predet. [8-11](#)
    - Salida de papel [8-19](#)
    - Sonido [8-11](#)
    - Valores predet. Funciones [8-16](#)
  - Configuración de correo electrónico [2-47](#)
  - Configuración de depósito/bypass [8-9](#)
  - Configuración de fax [8-26](#)
  - Configuración de impresora [8-31](#)
  - Configuración de inicio sesión simple
    - Inicio de sesión simple [9-26](#)
  - Configuración de la fecha y hora [2-12](#)
  - Configuración de red inalámbrica
    - Configuración [2-15](#)
    - Configuración de transmisión [8-31](#)
      - Rellamar [8-24](#)
  - Configuración del buzón de documentos [8-31](#)
  - Configuración manual (IPv6) [8-38](#), [8-40](#)
  - Configuración original / Config. de papel [8-12](#)
  - Contab. trabajos
    - Acceso de contab. Trabajos [9-33](#)
    - Agregar [9-34](#)
    - Comprobación del contador [9-45](#)
    - Descripción general de la contabilidad de trabajos [9-32](#)
    - Editar [9-36](#)
    - Eliminar [9-37](#)
    - FAX [9-41](#)
    - Imprimir [9-38](#)
    - Informe de contabilidad [9-47](#)
    - Restricciones [9-35](#)
    - TWAIN [9-39](#)
    - Valores predeterminados [9-42](#)
    - WIA [9-40](#)
  - Contabilidad de trabajos [9-32](#)
    - Cierre de sesión (Logout) [9-49](#)
  - Contabilidad de usuario y trabajos
    - Configuración de usuario desconocido [9-50](#)
    - Tr. ID Usu. desc [9-50](#), [9-51](#)
  - Contraseña PDF encriptado [6-50](#)
  - Contraste [6-19](#)
  - Controlador de impresora [12-26](#)
    - Ayuda [4-4](#)
    - Cambio de los valores predeterminados [3-47](#)
    - Configuración de impresión [4-2](#)
  - Convenciones de seguridad utilizadas en esta guía [1-2](#)
  - Convenciones utilizadas en esta guía [iii](#)
  - Copia [5-14](#)
  - Copia de tarjeta ID [6-3](#)
  - Cristal de paso [2-3](#)
- ## D
- Densidad [6-12](#)
  - Depósito
    - Tamaño y tipo de papel [8-9](#)
  - Depósito 1 [2-3](#)
  - Depósitos
    - Carga de papel [3-18](#)
  - Destino
    - Agregar [3-31](#)
    - Búsqueda [5-28](#)
    - Clasificar [8-29](#)
    - Comprobación y edición [5-31](#)
    - Comprobación/edición [5-30](#)
    - Dest. Verif antes de Env [5-31](#)
    - Envío múltiple [5-23](#)
    - Especificación de número rápido [5-29](#)
    - Libreta de direcciones [5-27](#), [5-29](#)
    - Pantalla de confirmación de destinos [5-30](#)
    - Rellamar [5-32](#)
    - Selección con teclas de un toque [5-29](#)
    - Selección desde la libreta de direcciones [5-27](#), [5-29](#)
    - Tecla de un toque [3-36](#)
    - Tipo de libreta de direcciones [8-29](#)



- DHCP 12-26
  - Configuración 8-37, 8-39
- DHCP (IPv6) 12-26
  - Configuración 8-38
- Dirección IP 12-26
  - Configuración 8-37, 8-39
- Disco RAM 12-27
- Dispositivo 7-10
- Dúplex 6-29
  
- E**
- EcoPrint 6-14, 12-27
- Editar destino
  - Grupo 3-34
  - Individual 3-31
  - Libreta de Direcciones 8-29
  - Libreta de direcciones 3-31
  - Restricción de edición 8-29
  - Tecla de un toque 3-36
- Embedded Web Server RX 2-43
- Emulación 8-31, 12-27
- Encendido 2-10
- Enhanced WSD 12-27
  - Configuración de protocolo 8-47
- Enhanced WSD over SSL
  - Configuración de protocolo 8-47
- Entorno 1-3
- EntradaAsunto 6-45
- Enviar
  - Uso de un servidor de FAX para enviar 5-24
- Enviar a carpeta (FTP) 5-14
- Enviar a carpeta (SMB) 5-14
- Enviar a FTP 5-18
- Enviar informe resultados 8-6
- Envío 5-14
- Envío a una carpeta compartida del PC 5-16
- Envío a una carpeta de un servidor FTP 5-18
- Envío múltiple 5-23
- Envío por e-mail 5-15
- Envío SMB 5-16
- Escala de grises 12-27
- Escaneado DSM 5-22
  - Configuración de protocolo 8-43
- Escaneo WSD 5-21
  - Configuración de protocolo 8-43
- eSCL sobre SSL
  - Configuración de protocolo 8-48
- Especificaciones 12-21
- Etiquetas 12-17
  
- F**
- Favoritos
  - Agregar 3-42
  - Editar 3-44
  - Ejecución del modo de asistente 3-43
  - Ejecución del modo de programa 3-44
  - Eliminar 3-44
- Fecha/temporizador/Ahorro energía 8-58
- File Management Utility 5-22, 5-23
- FMU Connection 5-22
  
- Formato archivo 6-40
- FTP 12-27
- FTP Cliente (Transmisión)
  - Configuración de protocolo 8-42
- FTP Servidor (Recepción)
  - Configuración de protocolo 8-42
- Fuente de contorno 12-27
- Función de ahorro de energía 1-14
- Función de impresión automática a dos caras 1-15
- Función opcional 8-56, 8-57
  
- G**
- Gateway predet.
  - Configuración 8-39
- Gateway predeterminado 12-27
- Gestión de la energía 1-17
- Gestión errores 8-19
  - Error papel no coincid. 8-19
- Google Cloud Print 5-46
- GPL/LGPL 1-8
- Guía de ajuste de la anchura del papel 3-19
- Guía de ajuste de la longitud del papel 3-18
- Guías de ajuste de la anchura de los originales 2-4
- Guías proporcionadas con la máquina xlix
  
- H**
- Hagaki (Cartulina) 12-18
- HTTP
  - Configuración de protocolo 8-44
- HTTPS
  - Configuración de protocolo 8-44
  
- I**
- Imagen del original 6-13
- Impedir Filtración de Fondo 6-22
- Impresión
  - Impresión en papel de tamaño estándar 4-6
  - Impresión en papel de tamaño no estándar 4-7
- Impresión desde la memoria USB extraíble 5-48
- Impresión desde un PC 5-46
- Impresión JPEG/TIFF 6-52
- Impresión WSD
  - Configuración de protocolo 8-43
- Impresora
  - Configuración de impresión 5-46
  - Emulación 8-31
- Información de usuario 9-13
- Ingreso
  - Nombre de archivo 6-35
- Ingreso nom. arch. 6-35
  - Valores predeterminados 8-17
- Inicialización de SSD 8-55
- Inicio 8-22
  - Personalizar barra de tareas 3-7
- Inicio de sesión simple 3-14
- Instalación
  - Software 2-28
  - Windows 2-29
- Instalación en Macintosh 2-36

- Intercalar/desplaz. 6-10
  - Valores predeterminados 8-16
- Interfaz de red 2-8
- Interfaz USB 2-8
- Internet 8-28
- Interruptor de encendido 2-3
- IPP 12-27
  - Configuración de protocolo 8-44
- IPP sobre SSL
  - Configuración de protocolo 8-45
- IPSec 8-41
- K**
- KPDL 12-27
- L**
- LDAP
  - Configuración de protocolo 8-43
- Libreta de direcciones 3-31
  - Asignar 3-31
  - Edición y eliminación 3-35
  - Eliminación 3-36
  - Individual 3-31
  - Privada 3-34
- Limpiando escáner láser 11-30
- Limpieza
  - Cristal de exposición 10-2
  - Cristal de paso 10-2
- LPD
  - Configuración de protocolo 8-42
- M**
- Mantenimiento periódico 10-2
- Margen
  - Valores predeterminados 8-17
- Máscara de subred 12-27
- Máscara subred
  - Configuración 8-37, 8-39
- Medida 8-19
- Memoria USB
  - Comprobación de la información 5-49
  - Extraer 5-50
  - Guardar 5-48
  - Impresión 5-48
- Menú Ajuste/mantenimiento 11-23
- Menú Sistema
  - Ajuste/mantenimiento 8-61
  - Aplicación 8-27
  - Asistente de configuración rápida 2-26
  - Buzón de documentos 8-31
  - Configuración común 8-11
  - Configuración de depósito/bypass 8-9
  - Copia 8-23
  - Editar destino 8-29
  - Enviar 8-31
  - FAX 8-26
  - Fecha/temporizador/Ahorro energía 8-58
  - Funcionamiento 8-2
  - Impresora 8-31
  - Información de usuario 9-13
  - Informe 8-5
  - Inicio 8-22
  - Inicio sesión usuario/contabilidad de trabajos 8-30
  - Internet 8-28
  - Sistema/Red 8-34
- Menú Sistema/Contador 8-8
- Método de conexión 2-12
- Métodos de envío útiles 5-21
- Modo de bajo consumo 2-23
- Mopria 5-46
- Mostrar estado/registro 8-20
- Mostrar mensaje apagado 8-21
- N**
- NetBEUI 12-27
  - Configuración de protocolo 8-42
- NetWare
  - Configuración 8-50
- NFC
  - Configuración 2-22
  - Impresión 5-47
- Nitidez 6-18
- Nivel alerta de poco tóner 8-19
- Nivel de reposo
  - Ahorro de energía 2-25
  - Recuper. rápida 2-25
- Nombre de host 8-34
- Nombre de usuario 3-13
- Nombres de los componentes 2-12
- Nvl recuper. ahorro energía 2-23
- O**
- Omitir página en blanco 6-37
- Opción
  - Descripción general del equipo opcional 12-2
- Orientación del original 6-9
- Original largo 6-50
- Originales de distintos tamaños 6-7
  - Combinaciones 6-7
- P**
- Página de estado 12-27
- Panel de controles 2-3
- Panel digital 3-6
- Pantalla de configuración 3-10
- Pantalla de inicio 3-6
- Pantalla Información del dispositivo 3-10
- Pantalla predet. 8-11
- Papel 5-9
  - Bypass 8-10
  - Carga de papel en un depósito 3-18
  - Carga de un original en el bypass 5-14
  - Comprobación de la cantidad de tóner restante 7-12
  - Depósito 8-9
  - Especificaciones 12-13
  - Papel especial 12-16
  - Precauciones sobre la manipulación 3-4, 3-16
  - Selección de las unidades de depósito de papel 3-17



- Papel grueso [12-19](#)
- Papel preimpreso [12-19](#)
- Papel reciclado [12-19](#)
- PDF/A [12-28](#)
- Ping [8-49](#)
- POP3 [12-28](#)
- POP3 (RX E-mail)
  - Configuración de protocolo [8-42](#)
- PostScript [12-28](#)
- PPM [12-28](#)
- ppp [12-28](#)
- Preparación para enviar un documento a una carpeta compartida de un PC [3-21](#)
- Procedimiento de registro de color
  - Corrección automática [11-24](#)
  - Corrección manual [11-26](#)
- Product Library [xlix](#)
- Programa Energy Star [1-18](#)
- Proxy [8-49](#)
- Puerto raw
  - Configuración de protocolo [8-45](#)
- R**
- RA (Sin estado) [12-28](#)
  - Configuración [8-38](#), [8-40](#)
- Ranura para interfaz opcional [2-5](#)
- Ranura para memoria USB [2-3](#)
- Recuento del número de hojas usadas
  - Contador [3-15](#)
- Red
  - Preparación [2-13](#)
- Red opcional
  - Configuración básica [8-50](#)
  - Red inalámbrica [8-51](#)
- Reposo [2-24](#)
- Reposo automático [2-24](#), [12-28](#)
- Resolución de escaneado
  - Valores predeterminados [8-16](#)
- Respuestas a los mensajes [11-10](#)
- S**
- Salida de papel [6-11](#), [8-19](#)
- Saturación [6-21](#)
- Selección automática de papel [12-28](#)
- Selección de colores [6-15](#)
- Selección de papel [6-7](#)
- Separación de archivo [6-43](#)
- Símbolos [1-2](#)
- Sistema/Red [8-34](#)
  - Configuración Bluetooth [8-53](#)
  - Función opcional [8-56](#)
  - Nivel seguridad [8-53](#)
  - Red [8-34](#)
  - Red principal (Cliente) [8-52](#)
  - Reiniciar todo el dispositivo [8-54](#)
  - Seguridad de datos [8-55](#)
- Sistema/red
  - Config. Bloq interfaz [8-52](#)
- SMB Cliente (Transmisión)
  - Configuración de protocolo [8-42](#)
- SMTP [12-28](#)
- SMTP (TX E-mail)
  - Configuración de protocolo [8-42](#)
- SNMP
  - Configuración de protocolo [8-43](#)
- SNMPv3
  - Configuración de protocolo [8-43](#)
- Sobres [12-18](#)
- Solución de atascos de papel
  - Alimentador de originales (automático inverso) [11-37](#)
  - Bypass [11-32](#)
  - Cubierta derecha 1 [11-33](#)
  - Cubierta derecha 2, 3 [11-36](#)
  - Indicadores de ubicación del atasco [11-31](#)
- Solución de problemas [11-2](#)
  - Problemas de funcionamiento de la máquina [11-3](#)
  - Problemas de impresión en color [11-9](#)
  - Problemas en las imágenes impresas [11-6](#)
- Sonido [8-11](#)
- SSL
  - Configuración de seguridad [8-48](#)
- Status Monitor
  - Configuración de notificaciones [4-17](#)
  - Iniciar [4-17](#)
  - Salir [4-14](#)
- Suministros
  - Comprobación de la cantidad restante [7-12](#)
- Sustitución y relleno de consumibles
  - Carga de papel [10-9](#)
  - Sustitución de cartucho de tóner [10-4](#)
  - Sustitución de la caja de tóner residual [10-7](#)
- T**
- Tamaño de almacenamiento [6-49](#)
- Tamaño de envío [6-39](#)
- Tamaño del original [6-4](#)
- Tamaño y tipo de papel [12-13](#)
- TCP/IP [12-28](#)
- TCP/IP (IPv4)
  - Configuración [2-13](#), [8-37](#), [8-39](#)
- TCP/IP (IPv6) [12-26](#)
- Tecla Búsqueda rápida de número [3-12](#)
- Tecla de un toque
  - Asignar [3-36](#)
  - Eliminar [3-38](#)
  - Modificar [3-38](#)
- Tecla Funciones [3-10](#)
- Tecla Introducir [3-11](#)
- ThinPrint
  - Configuración de protocolo [8-46](#)
- ThinPrint sobre SSL
  - Configuración de protocolo [8-46](#)
- Tiempo de espera salto de página automático [12-28](#)
- Tope de originales [5-6](#)
- Trabajo
  - Cancelación [7-9](#)
  - Comprobación del estado [7-2](#)
  - Comprobación del histórico [7-10](#)
  - Envío del histórico de trabajos [7-8](#), [8-7](#)
  - Estado disponible [7-2](#)

---

Información detallada [7-6](#)  
Información detallada de los históricos [7-8](#)  
Pausa y reanudación [7-9](#)  
Visualización de las pantallas de estado [7-2](#)

Transparencias [12-17](#)

TWAIN [12-28](#)

Escaneado [5-19](#)

TX encriptada FTP [6-46](#)

Valores predeterminados [8-17](#)

## U

USB [12-28](#)

## V

Valores predeterminados

Ajust. dens. fondo (Enviar/Almac) [8-16](#)

Ajustar XPS a página [8-17](#)

Escaneo continuo (Env./Almac.) [8-17](#)

Escaneo continuo (excepto FAX) [8-17](#)

Formato archivo [8-16](#)

Impedir Filtrac. Fondo(Copiar) [8-16](#)

Ingreso nom. arch. [8-17](#)

Intercalar/desplaz. [8-16](#)

Margen [8-17](#)

Omitir página en blanco (envío/almacenamiento)  
[8-16](#)

Orientación del original (Copiar) [8-16](#)

Resolución de escaneado [8-16](#)

Resolución TX FAX [8-16](#)

Separación de archivo

Valores predeterminados [8-16](#)

Vista previa del original [3-11](#)

Visualización de la pantalla de histórico de trabajos [7-8](#)

## W

WIA [12-28](#)

Configuración del controlador WIA [2-38](#), [2-40](#)

Escaneado [5-19](#)

Wi-Fi Direct

Configuración [2-20](#), [8-34](#)

Impresión [5-47](#)

## Z

Zoom [6-23](#)

**QUALITY  
CERTIFICATE**

This machine has passed  
all quality controls and  
final inspection

