

P-6038if MFP
P-6038i MFP

GUIA DE USO DE FAX

Leia este Guia de Uso antes de começar a utilizar a máquina e mantenha-o perto desta para uma consulta mais fácil.

Conteúdos

Conteúdos	i
Prefácio	iii
Sobre o Guia de Uso de FAX (este Guia)	iii
Estrutura do guia	iii
Convenções utilizadas neste guia	iv
1 Informações de natureza jurídica e segurança	1-1
Atenção	1-2
Convenções de segurança neste guia	1-2
Sobre este Guia de Uso	1-3
Aviso legal	1-3
IMPORTANT SAFETY INSTRUCTIONS	1-3
IMPORTANTES MESURES DE SECURITE	1-4
Regulamentos técnicos para equipamento terminal	1-5
Declaração de compatibilidade da rede	1-5
Informação sobre marcas comerciais	1-6
2 Antes de utilizar a máquina de fax	2-1
Nomes e funções de peças	2-2
Máquina	2-2
Painel de operação	2-6
Painel táctil	2-7
Tecla Enter e tecla Quick No. Search	2-8
Assistente de configuração rápida (configuração do fax)	2-9
Itens de configuração do fax	2-9
Procedimento de configuração do fax	2-10
Definir data e hora	2-11
Definição de PBX (apenas na Europa)	2-12
3 Enviar faxes	3-1
Procedimento de transmissão básica	3-2
Verificar o estado do envio	3-4
Substituir prioridade de envio	3-4
Cancelar a transmissão	3-5
Utilizar a remarcação	3-6
Métodos para inserir o destino	3-7
Introduzir o número de fax do destino com as teclas numéricas	3-7
Escolher a partir do Livro de endereços	3-9
Escolher por Tecla Um Toque	3-10
Utilizar a tecla Marcação rápida	3-10
Transmissão por difusão	3-11
Iniciar sessão/Terminar sessão	3-13
Iniciar sessão quando Contabilização pelo utilizador foi activada	3-13
Iniciar sessão quando Contabilização de trabalhos foi activada	3-14
4 Recepção de faxes	4-1
Recepção automática de FAX	4-2
Método de recepção	4-2
Verificar e alterar o método de recepção	4-2
Fluxo de recepção	4-3
Cancelar a recepção (perda de ligação da comunicação)	4-3
Recepção manual	4-4
Fluxo de recepção	4-4
Funções da recepção de fax	4-5

	Definições da recepção de fax	4-6
	Impr. Frt. Verso	4-6
	Impressão 2 em 1	4-6
	Impr. Contínua	4-6
	Data/Hora de recepção	4-6
	Tipo de material para saída de impressão	4-7
5	Usar funções de fax convenientes	5-1
	Usar um telefone ligado	5-2
	Recepção de mudança automática de FAX/TEL	5-2
	Recepção de mudança automática de FAX/atendedor de chamadas	5-4
	Envio Manual	5-6
	Recepção manual	5-7
	Função de alternância remota	5-8
6	Resolução de problemas	6-1
	Indicadores durante operação de envio/recepção	6-2
	Responder ao estado intermitente do indicador Attention	6-2
	Precauções para quando desligar a máquina	6-3
	Mensagens	6-4
	Lista de códigos de erro	6-6
	Resolução de problemas	6-9
	Dúvidas habituais	6-11
7	Apêndice	7-1
	Método de introdução de caracteres	7-2
	Ecrãs de introdução	7-2
	Especificações	7-3
	Mapa do Menu	7-5
	Índice	Índice-1

Prefácio

Este Guia de Uso destina-se a ajudá-lo a utilizar a máquina correctamente, a efectuar a manutenção de rotina e, se necessário, a tomar medidas de resolução de problemas, para poder utilizar a máquina sempre em boas condições.

Leia o Guia de Uso antes de utilizar este fac-símile. Mantenha-o perto do fac-símile para uma consulta mais fácil.

Sobre o Guia de Uso de FAX (este Guia)

Estrutura do guia

Este Guia de Operação contém os capítulos seguintes.

Capítulo		Índice
1	Informações de natureza jurídica e segurança	Faculta informações preventivas sobre a utilização da máquina e informações sobre marcas comerciais.
2	Antes de utilizar a máquina de fax	Explica os nomes das peças e o assistente de configuração rápida.
3	Enviar faxes	Explica os métodos gerais para o envio de faxes e as funções de transmissão.
4	Recepção de faxes	Explica os métodos gerais para a recepção de faxes e as funções de recepção.
5	Usar funções de fax convenientes	Explica funções de fax convenientes, como armazenar faxes recebidos em caixas na memória, reencaminhar faxes recebidos, e a comunicação polling (uma função que permite à parte receptora ligar e iniciar a recepção de fax).
6	Resolução de problemas	Explica o que fazer quando são exibidos erros ou quando ocorrem outros problemas.
7	Apêndice	Explica como introduzir caracteres e apresenta uma lista das especificações do fax.

Convenções utilizadas neste guia

O Adobe Reader X é utilizado como exemplo nas explicações abaixo.

Clique num item do Índice para saltar para a página correspondente.

Clique para ir da página actual para a página previamente exibida. Isto é conveniente quando pretender voltar à página a partir da qual saltou para a página actual.

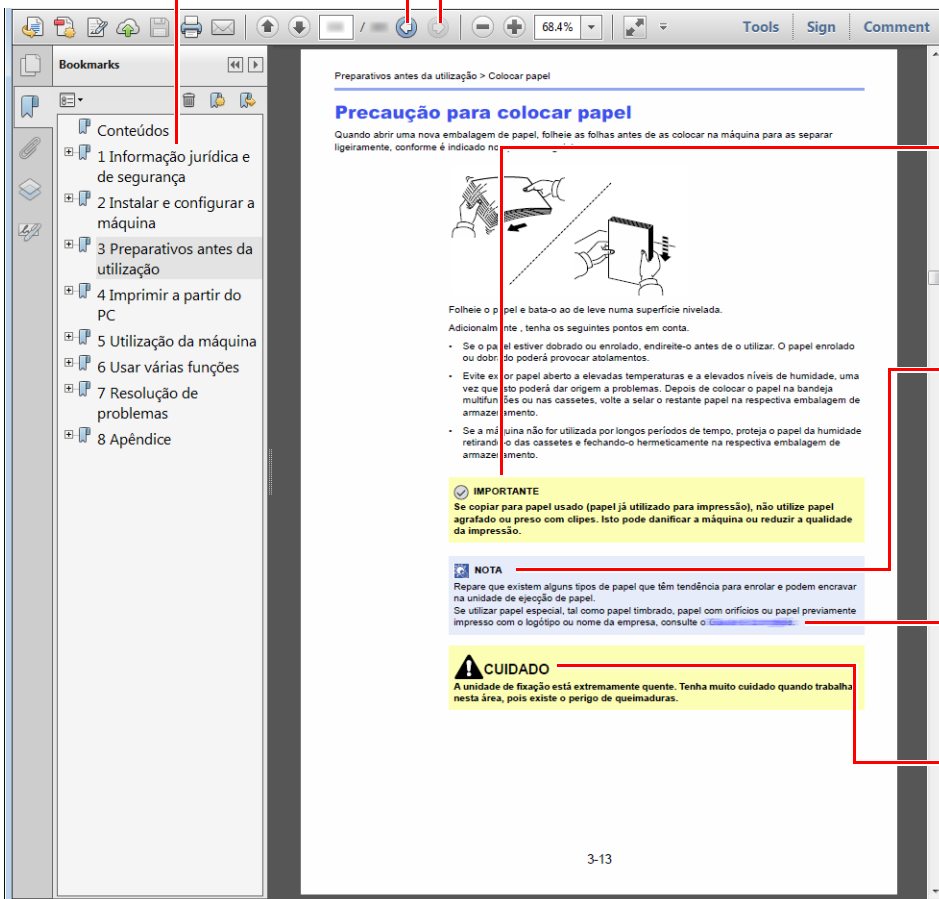

IMPORTANTE

Indica os requisitos e restrições operacionais para utilizar, correctamente, a máquina e evitar danificar a máquina ou o património.

NOTA

Indica explicações complementares e informações de referência para operações.

[Consulte](#)

Clique no texto sublinhado para saltar para a página correspondente.

Indica que é possível a ocorrência de ferimentos pessoais, ou de danos mecânicos, no caso de não se prestar a devida atenção ou de não se cumprir o que está especificado nos pontos em questão.

NOTA

Os itens exibidos no Adobe Reader variam consoante a utilização. Se o Índice ou as ferramentas não forem exibidos, consulte a ajuda do Adobe Reader.

Determinados itens são indicados neste guia pelas convenções descritas abaixo.

Convenção	Descrição
[Negrito]	Indicate as teclas e os botões.
"Normal"	Indica uma mensagem ou definição.

Convenções utilizadas nos procedimentos para utilizar a máquina

Neste Guia de Uso, a utilização contínua das teclas no painel tátil corresponde ao seguinte:

Procedimento real	Procedimento indicado neste guia
Selecione a tecla [System Menu/Counter]. ▼ Selecione [∨] ▼ Selecione [Definições Comuns] ▼ Selecione [Som]	Tecla [System Menu/Counter] > [Definições Comuns] > [Som]

1 Informações de natureza jurídica e segurança

Leia esta informação antes de utilizar a sua máquina. Este capítulo fornece informações sobre os tópicos seguintes.

Atenção	1-2
Convenções de segurança neste guia	1-2
Sobre este Guia de Uso	1-3
Aviso legal	1-3
IMPORTANT SAFETY INSTRUCTIONS	1-3
IMPORTANTES MESURES DE SECURITE	1-4
Regulamentos técnicos para equipamento terminal	1-5
Declaração de compatibilidade da rede	1-5
Informação sobre marcas comerciais	1-6

Atenção

Convenções de segurança neste guia

As secções deste guia e as peças do fac-símile marcadas com símbolos são avisos de segurança que visam proteger o utilizador, outros indivíduos e os objectos que se encontram nas imediações, e assegurar a utilização correcta e segura do fac-símile.

 **ATENÇÃO:** Indica que é possível a ocorrência de ferimentos graves e mesmo a morte no caso de não se prestar a devida atenção ou de não se cumprir o que está especificado nos pontos em questão.

 **CUIDADO:** Indica que é possível a ocorrência de ferimentos pessoais, ou de danos mecânicos, no caso de não se prestar a devida atenção ou de não se cumprir o que está especificado nos pontos em questão.

Símbolos

O símbolo  indica que a respectiva secção contém avisos de segurança. No símbolo estão indicados pontos específicos de atenção.

 ... [Aviso geral]

 ... [Aviso de temperatura elevada]

O símbolo  indica que a respectiva secção contém informações sobre acções proibidas. Dentro do símbolo são indicados os pontos específicos da acção proibida.

 ... [Aviso de acção proibida]

 ... [Proibido desmontar]

O símbolo  indica que a respectiva secção contém informações sobre acções que devem ser executadas. Dentro do símbolo são indicados os pontos específicos da acção requerida.

 ... [Alerta de acção necessária]

 ... [Retire a ficha da tomada]

 ... [Ligue sempre a máquina a uma tomada com fio de terra]

Contacte o seu técnico de assistência para encomendar outro guia se os avisos de segurança neste Guia de Uso estiverem ilegíveis ou se o guia não estiver incluído com o produto (sujeito a encargos).



NOTA

Devido a actualizações por prestação, as informações que constam neste Guia de Uso encontram-se sujeitas a alterações sem aviso.

Sobre este Guia de Uso

Este Guia de Uso contém informações sobre o uso das funções de fac-símile desta máquina. Leia este Guia de Uso antes de utilizar a máquina.

Durante o uso, consulte o Guia de Uso da sua máquina para mais informações sobre as seguintes secções.

Ambiente
Precauções de utilização
Colocar papel
Substituição do recipiente de toner
Substituição da caixa de resíduos de toner
Limpeza
Resolver avarias
Responder a mensagens de erro
Desencravar o papel encravado

Aviso legal

NÃO SEREMOS RESPONSABILIZADOS POR PERDAS, PARCIAIS OU TOTAIS, DE DOCUMENTOS QUANDO TAL PERDA FOR CAUSADA POR DANOS DO SISTEMA DE FAX, ANOMALIAS, USO INDEVIDO OU FACTORES EXTERNOS COMO FALHAS DE ELECTRICIDADE; OU POR PERDAS ECONÓMICAS OU DE LUCROS COMO CAUSA DE OPORTUNIDADES PERDIDAS ATRIBUÍVEIS A CHAMADAS PERDIDAS OU CONSEQUENTES MENSAGENS GRAVADAS.

IMPORTANT SAFETY INSTRUCTIONS

Quando utilizar o seu equipamento telefónico, é necessário seguir sempre precauções básicas de segurança para reduzir o risco de incêndio, choque eléctrico e ferimentos nas pessoas, incluindo os seguintes:

CUIDADO: Para reduzir o risco de incêndio, utilize apenas um cabo de telecomunicações N.º 26 AWG ou superior da lista UL ou certificação CSA.

- 1 Não utilize este produto perto de água, por exemplo, perto de uma banheira, bacia de lavagem, pia de cozinha ou tanque de lavar roupa, numa cave húmida ou perto de uma piscina.
- 2 Evite usar um telefone (que não seja sem fios) durante uma tempestade eléctrica. Pode existir o risco remoto de choque eléctrico causado por um relâmpago.
- 3 Não utilize o telefone para comunicar uma fuga de gás perto da fuga.
- 4 Utilize apenas o cabo de alimentação e as baterias indicadas neste manual. Não elimine as baterias num fogo. Possibilidade de explosão. Consulte os regulamentos locais para obter instruções especiais de eliminação.

SAVE THESE INSTRUCTIONS

IMPORTANTES MESURES DE SECURITE

Certaines mesures de sécurité doivent être prises pendant l'utilisation de matériel téléphonique afin de réduire les risques d'incendie, de choc électrique et de blessures. En voici quelques unes:

- 1 Ne pas utiliser l'appareil près de l'eau, p. ex., près d'une baignoire, d'un lavabo, d'un évier de cuisine, d'un bac à laver, dans un sous-sol humide ou près d'une piscine.
- 2 Eviter d'utiliser le téléphone (sauf s'il s'agit d'un appareil sans fil) pendant un orage électrique. Ceci peut présenter un risque de choc électrique causé par la foudre.
- 3 Ne pas utiliser l'appareil téléphonique pour signaler une fuite de gaz s'il est situé près de la fuite.
- 4 Utiliser seulement le cordon d'alimentation et le type de piles indiqués dans ce manuel. Ne pas jeter les piles dans le feu: elles peuvent exploser. Se conformer aux règlements pertinents quant à l'élimination des piles.

CONSERVER CES INSTRUCTIONS

Regulamentos técnicos para equipamento terminal

Equipamento Terminal (ET); TBR 21

Requisitos de anexação para aprovação pan-europeia para ligação a redes telefónicas públicas comutadas (RTPCs) de ET (excluindo ET em apoio ao serviço de telefonia vocal) nas quais o endereçamento da rede, se fornecido, é feito através da sinalização de multifrequência de dupla tonalidade (DTMF).

Este equipamento terminal obedece a:

- TBR21
- AN 01R00 AN para P
- AN 02R01 AN para CH e N
- AN 05R01 AN para D, E, GR, P e N
- AN 06R00 AN para D, GR e P
- AN 07R01 AN para D, E, P e N
- AN 09R00 AN para D
- AN 10R00 AN para D
- AN 11R00 AN para P
- AN 12R00 AN para E
- AN 16R00 Nota Consultiva Geral
- DE 03R00 AN Nacional para D
- DE 04R00 AN Nacional para D
- DE 05R00 AN Nacional para D
- DE 08R00 AN Nacional para D
- DE 09R00 AN Nacional para D
- DE 12R00 AN Nacional para D
- DE 14R00 AN Nacional para D
- ES 01R01 AN Nacional para E
- GR 01R00 AN Nacional para GR
- GR 03R00 AN Nacional para GR
- GR 04R00 AN Nacional para GR
- NO 01R00 AN Nacional para N
- NO 02R00 AN Nacional para N
- P 03R00 AN Nacional para P
- P 08R00 AN Nacional para P

Declaração de compatibilidade da rede

O fabricante declara que o equipamento foi concebido para utilização nas redes telefónicas públicas comutadas (RTPCs) nos seguintes países:

- Áustria
- França
- Liechtenstein
- Eslováquia
- Bélgica
- Alemanha
- Lituânia
- Eslovénia
- Bulgária
- Grécia
- Luxemburgo
- Espanha
- Chipre
- Hungria
- Malta
- Suécia
- República Checa
- Islândia
- Noruega
- Suíça
- Dinamarca
- República da Irlanda
- Polónia
- Países Baixos
- Estónia
- Itália
- Portugal
- Reino Unido
- Finlândia
- Letónia
- Roménia

Informação sobre marcas comerciais

- Microsoft, Windows, Windows Server, Internet Explorer, Excel e PowerPoint são marcas comerciais registadas ou marcas comerciais da Microsoft Corporation nos EUA e/ou noutros países.
- Adobe Acrobat, Adobe Reader e PostScript são marcas comerciais da Adobe Systems, Incorporated.
- Ethernet é uma marca comercial registada da Xerox Corporation.
- IBM e IBM PC/AT são marcas comerciais da International Business Machines Corporation.

Todos os outros nomes de produtos e empresas presentes neste Guia de Uso são marcas comerciais ou marcas comerciais registadas das respectivas empresas. As designações TM e [®] foram omitidas neste guia.

2 Antes de utilizar a máquina de fax

Este capítulo explica os seguintes tópicos:

Nomes e funções de peças	2-2
Máquina	2-2
Painel de operação	2-6
Painel táctil	2-7
Tecla Enter e tecla Quick No. Search	2-8
Assistente de configuração rápida (configuração do fax)	2-9
Itens de configuração do fax	2-9
Procedimento de configuração do fax	2-10
Definir data e hora	2-11
Definição de PBX (apenas na Europa)	2-12

Nomes e funções de peças

Máquina

Este capítulo explica os nomes das peças quando a máquina é usada como fax. Para as peças necessárias quando se usam outras funções que não a do FAX, consulte:

➔ *Guia de Uso da máquina*

Modelo sem o finalizador

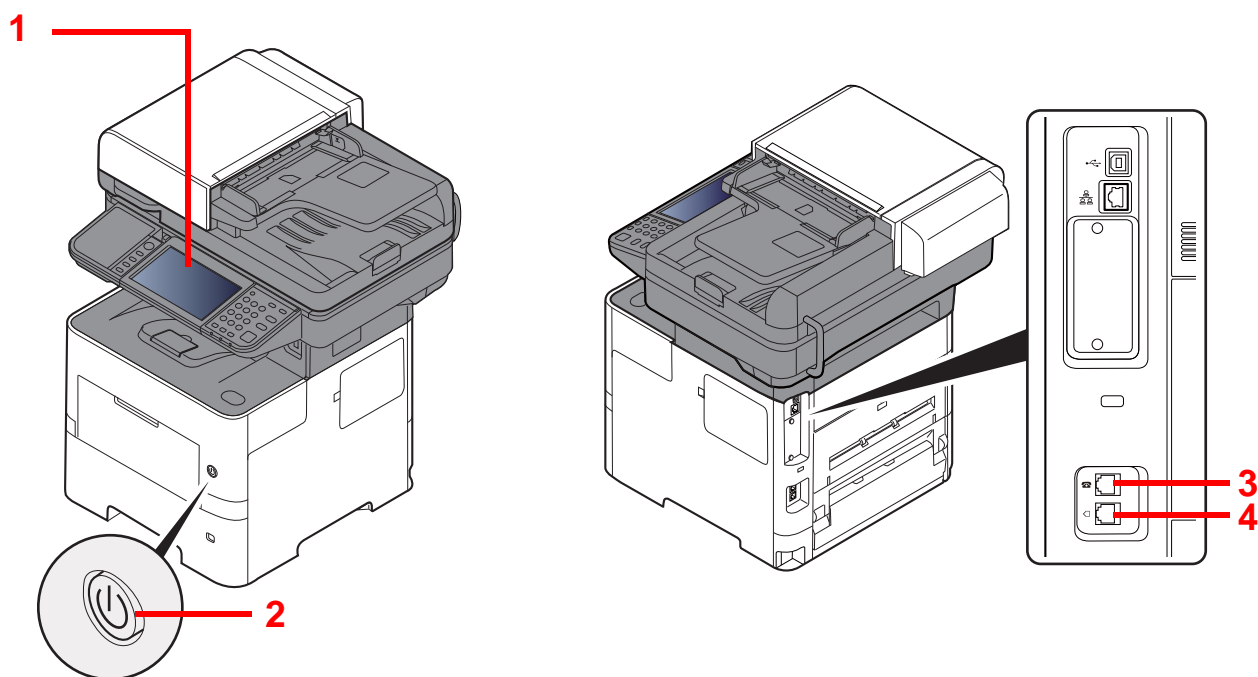

1	Painel de operação	Execute a operação de fax com este painel.
2	Interruptor de alimentação	Pressione este interruptor para ligar o aparelho quando executar a operação de fax ou copiadora.
3	Conector TEL	Quando usar um aparelho telefónico de venda ao público, ligue o fio modular a este conector.
4	Conector LINE	Ligue o fio modular para a linha telefónica a este conector.



IMPORTANTE

Não é possível receber um fax, automaticamente, quando o interruptor de alimentação se encontra desligado.

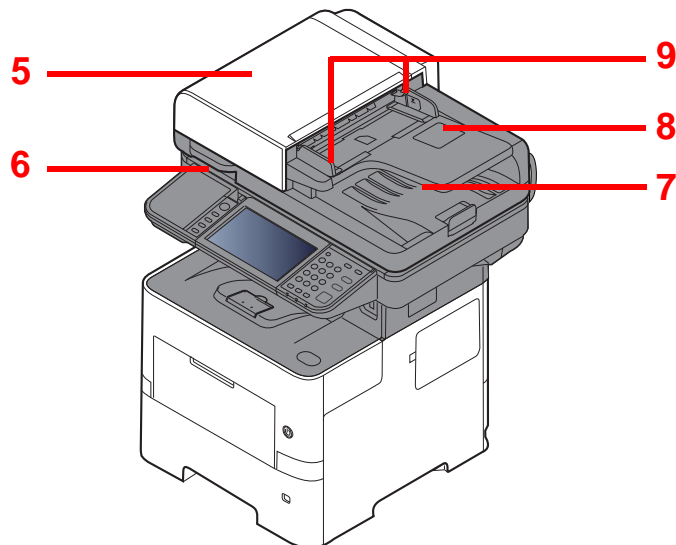

5	Tampa superior	Abra esta tampa quando o original se encontrar encravado no processador de documentos.
6	Manípulo de abertura	Segure este manípulo quando estiver a abrir ou a fechar o processador de documentos.
7	Mesa de originais	Coloque os originais em folha nesta mesa.
8	Mesa de saída de originais	Os originais lidos são ejectados para esta mesa.
9	Guias de largura do original	Ajuste estas guias de acordo com a largura do original.

Modelo com finalizador

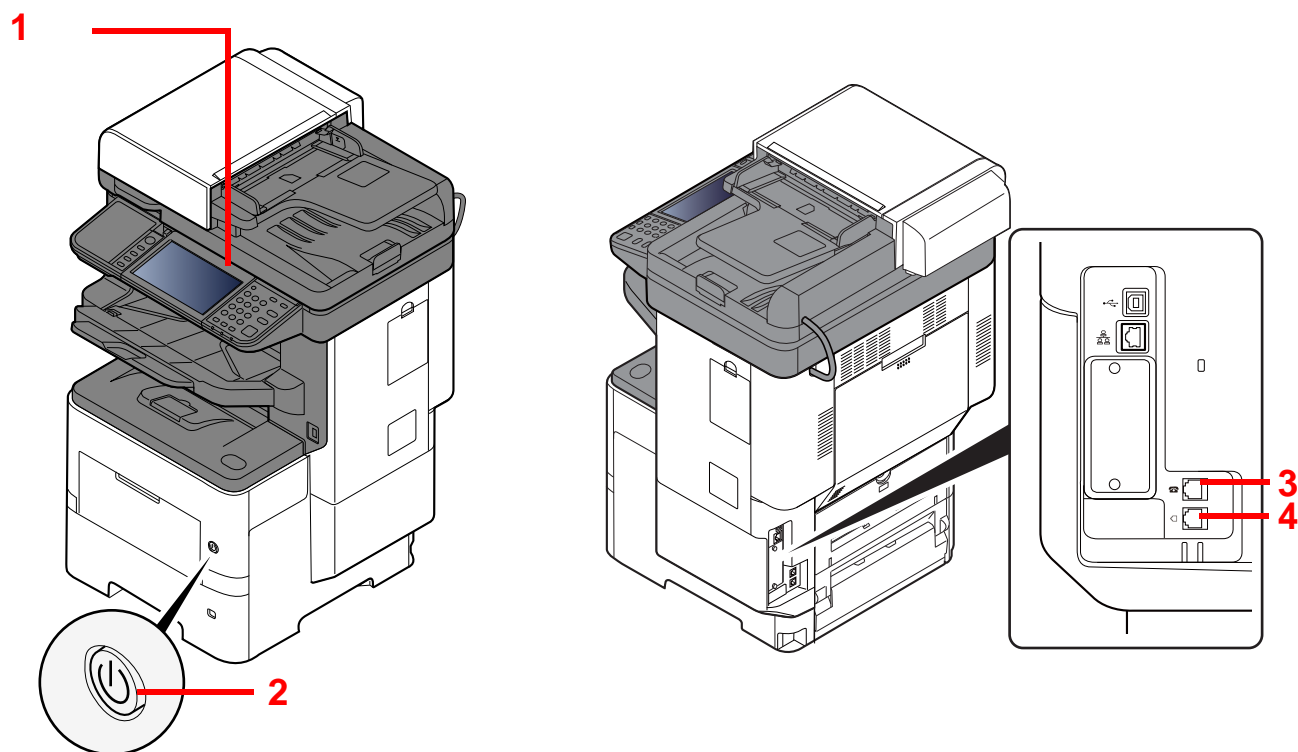

1	Painel de operação	Execute a operação de fax com este painel.
2	Interruptor de alimentação	Pressione este interruptor para ligar o aparelho quando executar a operação de fax ou copiadora.
3	Conector TEL	Quando usar um aparelho telefónico de venda ao público, ligue o fio modular a este conector.
4	Conector LINE	Ligue o fio modular para a linha telefónica a este conector.



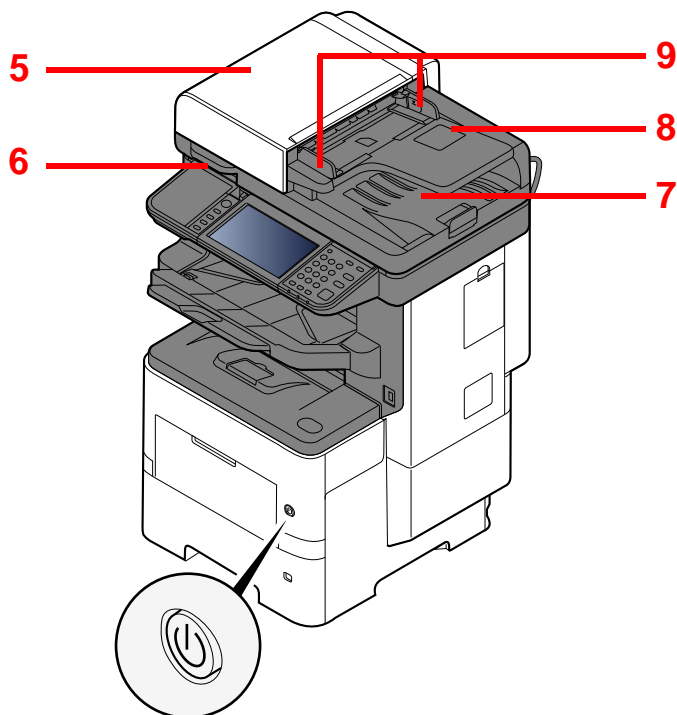

✔ IMPORTANTE

Não é possível receber um fax, automaticamente, quando o interruptor de alimentação se encontra desligado.



5	Tampa superior	Abra esta tampa quando o original se encontrar encravado no processador de documentos.
6	Manípulo de abertura	Segure este manípulo quando estiver a abrir ou a fechar o processador de documentos.
7	Mesa de originais	Coloque os originais em folha nesta mesa.
8	Mesa de saída de originais	Os originais lidos são ejectados para esta mesa.
9	Guias de largura do original	Ajuste estas guias de acordo com a largura do original.

Painel de operação











	Exibe o ecrã inicial.		Tecla de função: Estas teclas permitem o registo de diversas funções e aplicações, incluindo cópia e digitalização. ➔ Consulte o <i>Guia de Uso de FAX Inglês</i> .
Status/ Job Cancel 	Exibe o ecrã Estado/Cancelar Trabalho.	 	



Painel tátil.
Exibe os botões para configurar as definições da máquina.

Fica intermitente durante a impressão ou envio/recepção.
Pisca enquanto a máquina acede à memória da máquina, à memória do fax ou à pen USB (item de propósito geral).

Acende ou fica intermitente quando ocorre um erro e um trabalho é parado.

System Menu / Counter 	Apresenta o ecrã System Menu/Counter.	Authentication/ Logout 	Autentica a troca de utilizador e sai da operação para o utilizador actual (ou seja, termina a sessão).	Energy Saver 	Coloca a máquina no Modo de Espera. Recupera da Espera, se em Modo de Espera.
	Teclas Numéricas. Introduza números e símbolos.	Clear 	Apaga os números e caracteres inseridos.	Reset 	Repõe as definições nos seus estados predefinidos.
		Quick No. Search 	Especifica as informações registadas, tais como números de endereços e IDs de utilizadores, por número.	Stop 	Cancela ou interrompe o trabalho a decorrer.
		Enter 	Finaliza a introdução da chave numérica e finaliza os detalhes durante a definição das funções. Funciona em ligação com o ecrã [OK].	Start 	Inicia as operações de cópia e digitalização e o processamento para as operações de definição.

Painel táctil

Ecrã Início

Este ecrã é exibido ao seleccionar a tecla **[Home]** no painel de operação. Ao seleccionar um ícone, é exibido o ecrã correspondente.

Pode alterar os ícones para exibir o ecrã Início e respectivo fundo.

➔ *Guia de Uso da Máquina*

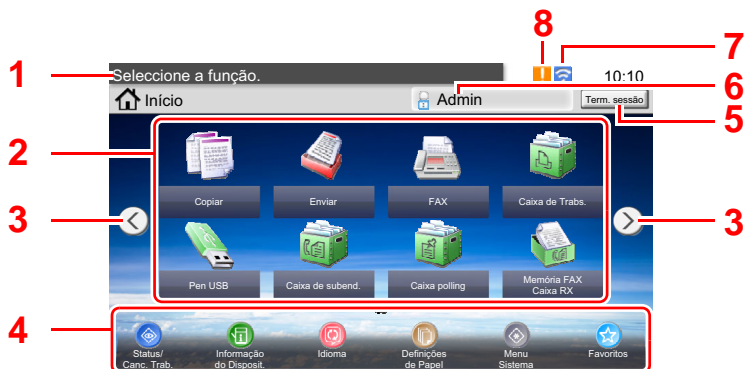

* Dependendo da configuração e das definições de opções, a imagem pode ser diferente do ecrã real.

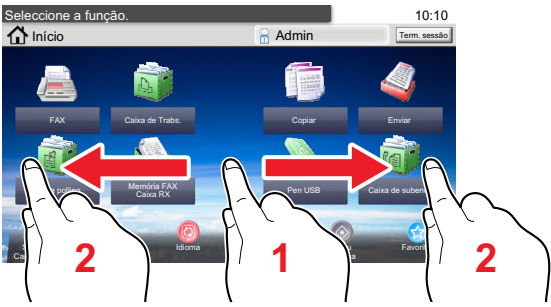
N.º	Item	Descrição
1	Mensagem	Exibe a mensagem consoante o estado.
2	Secretária	Exibe um máximo de 40 ícones de funções*, incluindo as funções registadas nos favoritos. Os ícones que não são exibidos na primeira página serão exibidos ao mudar a página.
3	Teclas de troca de ecrã	Utilizes estes botões para alternar entre páginas do ambiente de trabalho.  NOTA Também pode alternar vistas ao tocar no ecrã e ao deslocar o dedo para o lado (ou seja, deslizar). 
4	Barra de ferramentas	Exibe um máximo de 8 ícones de tarefas.
5	[Term. sessão]	Termina a sessão do utilizador actual. Isto é exibido quando a administração de início de sessão de utilizador está activada.
6	Nome de Login	Exibe o nome de utilizador com sessão iniciada. Isto é exibido quando a administração de início de sessão de utilizador está activada. Seleccionar "Nome do Utiliz. de Início de Sessão" exhibe a informação do utilizador com sessão iniciada.
7	Ícone de estado (Wi-Fi)	O ícone é exibido quando o Wi-Fi está ligado. Quando o Wi-Fi não está ligado, "🚫" é apresentado.
8	Ícone de estado (Erro)	O ícone é exibido durante a inicialização ou erro da rede.

* Um máximo de 42 ícones podem ser exibidos nos produtos com a função de fax instalada. É possível exibir um máximo de 16 ícones para aplicações instaladas.

Utilização do painel táctil

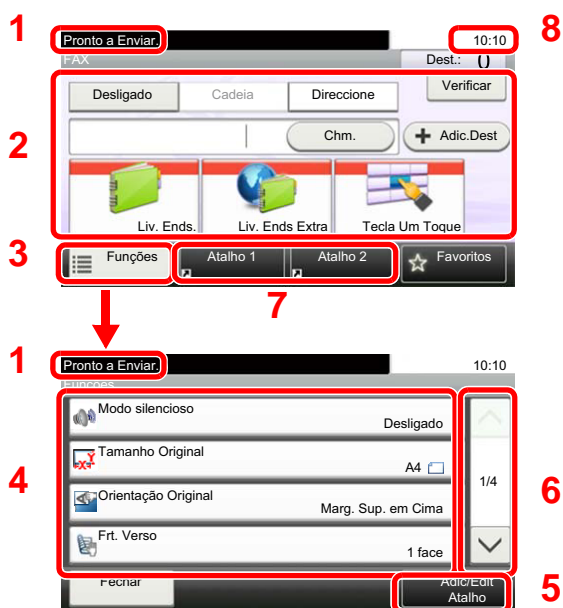

- 1 Apresenta o estado do equipamento e as mensagens de operação necessárias.
- 2 Insere os destinos.
- 3 Configura as definições da função.
- 4 Exibe as funções e definições disponíveis.
- 5 Regista as funções como atalhos.
- 6 Desloca a janela para cima e para baixo quando a lista de valores não pode ser totalmente exibida num único ecrã.
- 7 Exibe os atalhos.
- 8 Exibe a data, hora e número dos destinos.

Tecla Enter e tecla Quick No. Search

Esta secção explica como utilizar as teclas [Enter] e [Quick No. Search] no painel de operação.

Utilizar a tecla [Enter] (↵)

A tecla [Enter] tem a mesma função que a tecla com a marca Enter (↵), tal como a tecla [OK ↵] e [Fechar ↵].

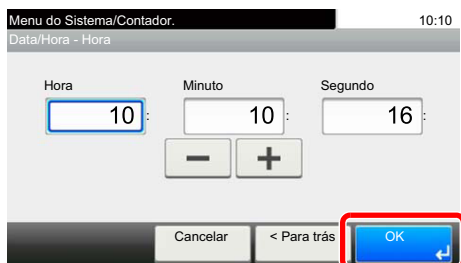

Utilizar a tecla [Quick No. Search] (⋮)

A tecla [Quick No. Search] é utilizada quando as teclas numéricas são empregues para introduzir directamente o número, por exemplo, ao especificar o destino para a transmissão utilizando um número de marcação rápida.

Para mais informações sobre marcação rápida, consulte o seguinte:

➔ [Utilizar a tecla Marcação rápida \(página 3-10\)](#)

Quick No.
Search

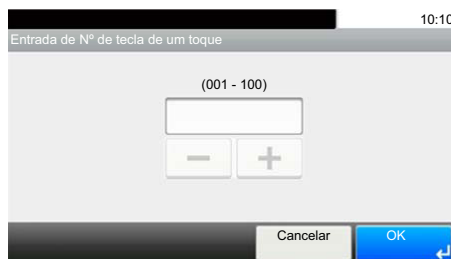

Assistente de configuração rápida (configuração do fax)

No modo de configuração rápida, é usado um assistente para configurar as seguintes definições. Certifique-se de completar as definições antes de usar o sistema de fax.

Itens de configuração do fax

Passo	Item a definir	Descrição	Página de referência
1. Modo Marcação/RX	Modo Marcar	Selecione o modo de marcação de acordo com o tipo de linha.	—
	Modo de recepção	Selecione o modo de recepção.	—
	Auto (DRD)	Selecione o padrão de recepção.	—
2. Info fax local	Nome FAX local	Registe o nome do fax local impresso no fax, no sistema de recepção.	—
	Número FAX local	Introduza o número de fax local a ser impresso no fax, no sistema de recepção.	—
	ID FAX local	Introduza a ID fax local. A ID fax local pode limitar outras partes com as quais pode comunicar. Insira o número da ID de FAX local de quatro dígitos.	—
	TTI	Selecione a impressão, ou não, da informação do fax local no fax do sistema receptor.	—
3. Som	Volume do altifalante	Defina o volume ao seleccionar [No Descanso]. Volume do altifalante: Volume do altifalante incorporado quando a linha é ligada ao seleccionar [No Descanso].	—
	Volume do monitor	Defina o volume do monitor. Volume do monitor: Volume do altifalante incorporado quando a linha está ligada sem seleccionar [No Descanso], como na transmissão por memória.	—
	Alarme de Finalização do Trabalho	Emita um som quando um trabalho de impressão é normalmente terminado.	—
4. Toques	Normal	Defina o número de vezes que o telefone toca antes de ser atendido.	—
	Atendedor cham.	Defina o número de vezes que o telefone toca antes de assumir a chamada do atendedor de chamadas.	—
	Alternar FAX/TEL	Defina o número de vezes que o telefone toca antes de mudar o FAX e telefone.	—
5. Remarcação	Número de repetições	Defina o número de remarcações.	—



NOTA

As definições podem ser alteradas no menu de sistema.

➔ Consulte o *Guia de Uso de FAX Inglês*.

Procedimento de configuração do fax

NOTA

Se o ecrã de autenticação de utilizador for exibido, insira o seu nome de utilizador e palavra-passe de início de sessão e selecione **[Iniciar sessão]**.

O nome de utilizador e palavra-passe de início de sessão predefinidos de fábrica são configurados como indicado de seguida.

Nome Utilizador Início de Sessão: 6000

Palavra Passe Início Ses.: 6000

1 Abra o ecrã.

Tecla **[System Menu/Counter]** > **[Assistente de Configuração Rápida]** > **[Configuração de FAX]**

2 Configure a função.

Inicie o assistente. Siga as instruções no ecrã para configurar as definições. **[Próximo>]**

Terminar	Sai do assistente.
<< Anterior	Regressa ao item anterior.
Saltar >>	Avança para o próximo item sem definir o item actual.
Próximo >	Avança para o próximo ecrã.
< Para trás	Regressa ao ecrã anterior.

Definir data e hora

Defina a data e hora locais no local de instalação.

Quando envia um fax usando a função de transmissão, a data e a hora, mediante aqui definidas, serão impressas no cabeçalho do fax. Defina a data, a hora e a diferença horária face ao meridiano de Greenwich da região onde a máquina é utilizada.



NOTA

Certifique-se de que define a diferença horária antes de definir a data e a hora.

A data e hora são definidas, usando o Assistente de configuração da máquina, quando a máquina é ligada pela primeira vez, após a instalação.

Se o ecrã de entrada do nome do utilizador de início de sessão surgir durante as operações, inicie a sessão consultando o *Guia de Uso* da máquina para o nome de utilizador e a palavra-passe do utilizador.

O nome de utilizador e palavra-passe de início de sessão predefinidos de fábrica são configurados como indicado de seguida.

Nome Utilizador Início de Sessão: 6000

Palavra Passe Início Ses.: 6000

1 Abra o ecrã.

Tecla [System Menu/Counter] > [Data/Temporizador/Poupança Energia]

2 Configure as definições.

[Fuso Horário] > [Data/Hora] > [Formato Data]

Item	Descrição
Fuso Horário	Ajuste a diferença horária em relação a GMT. Seleccione a localização mais perto na lista. Se seleccionar uma região que use o horário de verão, configure as definições do horário de verão.
Data/Hora	Defina a data e hora para o local onde utiliza a máquina. Se executar Enviar como E-mail, a data e a hora definidas aqui serão apresentadas no cabeçalho. Valor: Ano (2000 a 2037), Mês (1 a 12), Dia (1 a 31), Hora (00 a 23), Minuto (00 a 59), Segundo (00 a 59)
Formato Data	Seleccione o formato de apresentação do ano, mês e data. O ano é apresentado na notação Ocidental. Valor: Mês/Dia/Ano, Dia/Mês/Ano, Ano/Mês/Dia

Definição de PBX (apenas na Europa)

Quando usar esta máquina em ambiente em que esteja instalado o PBX para ligação a múltiplos telefones para uso comercial, execute a seguinte definição do PBX.

 **NOTA**
Antes de ligar esta máquina ao PBX, recomenda-se que contacte a empresa que instalou o sistema de PBX para pedir a ligação desta máquina. Tenha em conta que a operação correcta não pode ser garantida em ambiente em que esta máquina esteja ligada ao PBX, dado que as funções desta máquina podem estar restritas.

Item	Definir valor	Descrição
Trocar selecção	PSTN	Use quando ligar esta máquina a uma rede telefónica pública comutada (predefinido).
	PBX	Use quando ligar esta máquina ao PBX.
Definição de número de ligação exterior	0-9 00-99	Defina um número para aceder a uma linha exterior. Para saber o número, contacte o administrador do PBX.

3 Enviar faxes

Este capítulo explica os seguintes tópicos:

Procedimento de transmissão básica	3-2
Verificar o estado do envio	3-4
Substituir prioridade de envio	3-4
Cancelar a transmissão	3-5
Utilizar a remarcação	3-6
Métodos para inserir o destino	3-7
Introduzir o número de fax do destino com as teclas numéricas	3-7
Escolher a partir do Livro de endereços	3-9
Escolher por Tecla Um Toque	3-10
Utilizar a tecla Marcação rápida	3-10
Transmissão por difusão	3-11
Iniciar sessão/Terminar sessão	3-13
Iniciar sessão quando Contabilização pelo utilizador foi activada	3-13
Iniciar sessão quando Contabilização de trabalhos foi activada	3-14

Procedimento de transmissão básica

O procedimento básico para utilizar o sistema de fax é explicado de seguida.

1 Seleccione [FAX] no ecrã Início.

Surge o ecrã de base para fax.

2 Coloque os originais.

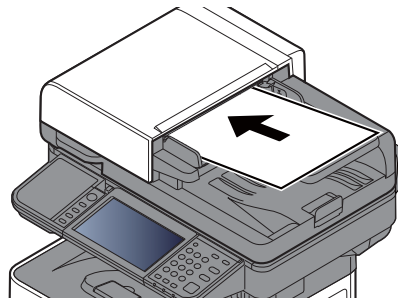

Para colocar originais, consulte:

➔ *Guia de Uso da máquina*

3 Seleccione o método de transmissão.

Existem dois métodos de transmissão: transmissão da memória e transmissão directa.

Transmissão por memória: O original é digitalizado para a memória antes do início da comunicação. A transmissão da memória está seleccionada por predefinição.

Transmissão directa: O destino é marcado e a comunicação inicia-se antes de o original ser digitalizado.

Selecione [**Direccione**] para alterar o método de transmissão para transmissão directa. A tecla será realçada no painel táctil. Se seleccionar [**Direccione**] enquanto no estado realçado, o método de transmissão será alterado para transmissão por memória.

➔ Consulte o *Guia de Uso de FAX Inglês*.

4 Especificar o destino.

Especifique o destino da transmissão.

➔ [Métodos para inserir o destino \(página 3-7\)](#)

5 Seleccionar as funções.

Selecione [**Funções**], e defina as funções de transmissão que podem ser utilizadas.

➔ Consulte o *Guia de Uso de FAX Inglês*.

6 Iniciar o envio.

Prima a tecla [**Start**].

Quando a digitalização termina, tem início a transmissão.

Quando os originais são colocados no processador de documentos

O número do sistema receptor é marcado após os originais serem colocados no processador de documentos, digitalizados e armazenados na memória.

Quando os originais são colocados na superfície de vidro

O número do sistema receptor é marcado após os originais serem colocados na superfície de vidro, digitalizados e armazenados na memória.



NOTA

Quando a digitalização contínua estiver definida, pode continuar com a digitalização de um próximo original após o original na superfície de vidro ter sido armazenado na memória. Cada vez que uma página é digitalizada, é executada uma operação para permitir a digitalização contínua e após os originais terem sido armazenados na memória, o número do sistema receptor é marcado.

➔ Consulte o *Guia de Uso de FAX Inglês*.

Verificar o estado do envio

1 **Selecione a tecla [Status/Job Cancel].**

2 **Exibe o ecrã Status trab.env.**

Selecione [**Status trab.env.**].

A lista de hora, destino e estado aceites é exibida para cada trabalho.

Substituir prioridade de envio

Um trabalho de fax à espera de ser enviado pode ser enviado por substituição da prioridade.

1 **Selecione a tecla [Status/Job Cancel].**

2 **Selecione o trabalho a ser enviado por substituição da prioridade.**

1 Selecione [**Status trab.env.**].

2 Selecione o trabalho a ser enviado por prioridade de envio e selecione [**Menu**] > [**Substituir Prioridade**] > [**Sim**].

O trabalho de fax seleccionado é enviado por substituição da prioridade e os outros trabalhos de fax são deslocados para baixo, na fila de transmissão.



NOTA

Caso exista um trabalho de fax em curso, o trabalho de fax com substituição da prioridade será enviado depois de o trabalho em curso terminar.

Se um trabalho de transmissão por difusão estiver em curso...

Caso exista um trabalho de fax para vários destinos (transmissão por difusão) em curso, o trabalho com substituição da prioridade será enviado quando a transmissão para o destino actual estiver terminada. Quando o trabalho com substituição da prioridade estiver terminado, a transmissão para os restantes destinos será retomado.

Contudo, se o trabalho com substituição da prioridade for uma transmissão por difusão, o trabalho com substituição da prioridade só começará depois de o trabalho de transmissão por difusão terminar.

Cancelar a transmissão

O método para cancelar a comunicação com esta máquina difere consoante o método de transmissão (transmissão por memória ou transmissão directa) e forma de comunicação. Aqui são explicados os métodos de cancelamento em vários casos.

Cancelar transmissão por memória (enquanto os originais são digitalizados)

1 Seleccione a tecla [Stop].

Durante a transmissão por memória, para cancelar a digitalização enquanto os originais estão a ser digitalizados, seleccione a tecla [Stop] no painel de operação ou seleccione [Cancelar] no painel táctil.

A digitalização de originais é cancelada e os originais são ejectados. Quando os originais permanecerem no processador de documentos, retire-os da mesa de saída de originais.

Cancelar transmissão por memória (durante a comunicação)

NOTA

Mesmo se a transmissão for cancelada, existe a possibilidade de as páginas digitalizadas antes do cancelamento terem sido enviadas para a parte receptora. Verifique junto da parte receptora se as páginas foram acidentalmente enviadas.

1 Seleccione a tecla [Status/Job Cancel].

2 Cancelar transmissão.

- 1 Seleccione [Status trab.env.].
- 2 Seleccione o trabalho de transmissão que pretende cancelar e seleccione [Cancelar] > [Sim] Cancele a transmissão.

NOTA

Em alguns casos, a transmissão pode ocorrer mesmo se seleccionar a tecla [Stop] ou [Cancelar].

Cancelar transmissão (durante a comunicação)

Siga este procedimento para quebrar a ligação e parar a transmissão/recepção.

1 Seleccione a tecla [Status/Job Cancel].

2 Perda de ligação da comunicação.

[FAX] > [Line Off]

NOTA

Para cancelar a transmissão directa, a transmissão atrasada ou a transmissão polling, consulte a secção respectiva a tal função.

Para cancelar a transmissão directa, consulte:

➔ *Guia de Uso de FAX Inglês.*

Para cancelar uma transmissão atrasada ou para enviar um fax através de transmissão imediata, consulte:

➔ *Guia de Uso de FAX Inglês.*

Para cancelar a transmissão polling, consulte:

➔ *Guia de Uso de FAX Inglês.*

Utilizar a remarcação

A remarcação é uma função que lhe permite marcar mais uma vez o último número introduzido.

Utilize esta funcionalidade quando o sistema receptor não responde quando tentou enviar um fax. Quando pretender enviar o fax para o mesmo sistema receptor, seleccione [**Chm.**], e pode ligar para o sistema receptor que marcou na lista de destinos.

1 Seleccione [**Chm.**].

2 Prima a tecla [**Start**].

Inicia-se a transmissão.



NOTA

As informações de chamada são canceladas nas seguintes condições.

- Quando desliga a alimentação
- Quando envia o fax seguinte (são registadas novas informações de chamada)
- Quando termina a sessão

Métodos para inserir o destino

Introduzir o número de fax do destino com as teclas numéricas

O procedimento para introduzir o número de fax do destino com as teclas numéricas é explicado de seguida.

 **NOTA**
Se a opção *Entrada de Novo Destino (FAX)* estiver definida para **[Proibir]**, não é possível introduzir directamente um número de fax.
Selecione o destino a partir das opções Livro Endereços ou Tecla Um Toque.
➔ Consulte o *Guia de Uso de FAX Inglês*.

1 Exiba o ecrã de introdução do número de fax.

Selecione **[Adic.Dest]**.

 **NOTA**
Premir o número com as teclas numéricas altera o ecrã para o ecrã de introdução do número de fax.

2 Introduza o número de fax do sistema receptor.

 **NOTA**
Podem ser introduzidos até 64 dígitos.
Utilize as teclas numéricas para inserir um número.

Tecla	Descrição
Tecla Parara	Selecionar esta tecla adiciona, aproximadamente, três segundos de tempo de espera durante a marcação do número. Por exemplo, quando marcar o número do sistema receptor numa linha externa, pode usar este método para inserir uma pausa antes de continuar a marcação após ter marcado um número específico.
Espaço	É possível introduzir espaços de meia largura na introdução do número de destino. Isto é útil quando se verifica se o número de destino foi correctamente introduzido.
< >	Movimenta o cursor.
Retrocesso	Para corrigir o número de fax, selecione [Retrocesso] no painel táctil, e elimine os dígitos, um por um, antes de voltar a introduzir o número de fax. Para eliminar o número na totalidade, selecione a tecla [Clear] no painel de operação.

3 Seleccione as definições da transmissão.

É possível definir a comunicação de sub-endereço, a transmissão codificada, a velocidade de início da transmissão e ECM.

É possível alterar as definições de transmissão ao seleccionar [**Desligado**], [**Subendereço**] ou [**Definições de Detalhe**].

Tecla		Descrição
Desligado		<p>Selecione [Desligado] para ligar à linha telefónica. Quando o número de FAX tiver sido introduzido, a máquina inicia a marcação do número do sistema receptor. Após seleccionar esta tecla, pode marcar o número do sistema receptor usando as teclas numéricas.</p> <p>➔ Consulte o Guia de Uso de FAX Inglês.</p>
Sub-endereço		<p>Defina esta opção para transmitir utilizando um sub-endereço.</p> <p>➔ Consulte o Guia de Uso de FAX Inglês.</p>
Definições de Detalhe	Velocidade Início TX	<p>Esta opção é definida para alterar a velocidade de início da transmissão. Selecione a velocidade entre 33.600 bps, 14.400 bps, e 9600 bps.</p> <p> NOTA Normalmente, isto deverá ser usado com a predefinição.</p>
	ECM	<p>ECM é um modo de comunicação especificado pela ITU-T (União Internacional de Telecomunicações) que retransmite dados quando ocorre um erro. As máquinas de fax que têm modo ECM verificam a existência de erros quando comunicam, evitando a distorção da imagem devido a ruído na linha e outras condições.</p>
	Transmissão cifrada	<p>Esta opção é definida quando se utiliza a transmissão cifrada para enviar os dados.</p> <p>➔ Consulte o Guia de Uso de FAX Inglês.</p>

4 Seleccione [OK].

A introdução de destinos termina.



NOTA

Quando *Ligado* é seleccionado em *Int. Verif. p/ Novo Dest.*, é exibido um ecrã de confirmação para o número de FAX introduzido. Volte a introduzir o mesmo número de FAX e seleccione [**OK**].

➔ *Guia de Uso da Máquina*

Selecione [**Próx. Dest.**] para introduzir o próximo número de fax.

➔ [Transmissão por difusão \(página 3-11\)](#)

Em acréscimo ao fax, pode incluir transmissão por e-mail e pasta (SMB/FTP) para enviar como um trabalho.

➔ *Guia de Uso da Máquina*

Escolher a partir do Livro de endereços

Selecione um destino registado no livro de endereços.



NOTA

Para mais informações sobre como registar destinos no livro de endereços, consulte:

➔ *Guia de Uso do FAX Inglês.*

Para obter detalhes sobre o livro de endereços externo, consulte:

➔ *Embedded Web Server RX User Guide*

1 Abra o ecrã.

Selecione [**Liv. Ends.**].

2 Selecione o destino.

Selecione a caixa de verificação para seleccionar o destino pretendido na lista. Os destinos seleccionados são indicados por uma marca na caixa de verificação.

Pesquisa de destinos

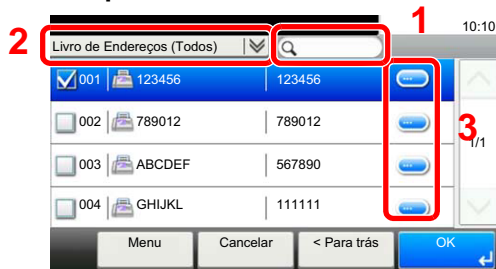

- 1 Pesquisa por nome de destino.
- 2 Pesquisa avançada por tipo de destino registado (Todos, FAX ou Grupo).
- 3 Exibe detalhes para destinos individuais.

Pode especificar um destino por número de endereço seleccionando a tecla [**Quick No. Search**].

Pode, também, seleccionar [**Menu**] para efectuar uma procura mais pormenorizada.

Restrinja: Pesquisa avançada por tipo de destino registado (Todos, FAX ou Grupo).

Procurar (Nome) e Procurar (N.º): Procura por nome do destino ou número do endereço.

Ordenar (Nome) e Procurar (N.º): Ordena a lista por nome do destino ou número do endereço.



NOTA

Pode escolher múltiplos destinos.

Para cancelar uma selecção, selecione a caixa de verificação correspondente para remover a marca de verificação.

3 Selecione [OK].

Aceite os destinos.

Escolher por Tecla Um Toque

Selecione o destino utilizando a Tecla Um Toque.



NOTA

Para mais informações sobre como adicionar teclas de um toque, consulte:

➔ *Guia de Uso de FAX Inglês.*

1 Abra o ecrã.

Selecione [**Tecla Um Toque**].

2 Selecione o destino.

1 Selecione a Tecla Um Toque onde o destino se encontra registado.



NOTA

Pode especificar uma Tecla Um Toque por número um toque seleccionando a tecla [**Quick No. Search**].

2 Selecione [**OK**].
Aceite os destinos.

Utilizar a tecla Marcação rápida

Pode designar um número de três dígitos (001 a 100) à Tecla Um Toque (marcação rápida) para seleccionar o destino.



NOTA

Para mais informações sobre como adicionar teclas de um toque, consulte:

➔ *Guia de Uso do FAX Inglês.*

1 Abra o ecrã.

Selecione [**Tecla Um Toque**].

2 Introduza um número de marcação rápida.

1 Selecione a tecla [**Quick No. Search**].

2 Introduza o número da Tecla Um Toque (número em marcação rápida) com as teclas numéricas.

3 Selecione [**OK**].
É seleccionado o destino introduzido.

4 Selecione [**OK**].
Aceite os destinos.

Transmissão por difusão

Esta função permite-lhe enviar os mesmos originais para vários destinos numa operação. A máquina armazena (memoriza) originais para enviar temporariamente para a memória, e repete automaticamente a marcação e transmissão para definir o destino posteriormente.

NOTA

Quando utilizar um grupo para o destino, pode enviar originais até um máximo de 100 destinos numa única operação. Pode utilizar esta função juntamente com a comunicação para sub-endereços e transmissão atrasada. Depois de ser seleccionada, a transmissão directa muda para a transmissão por memória no momento da transmissão.

1 **Selecione [FAX] no ecrã Início.**

2 **Especifique o destino.**

Introduzir o número de fax

NOTA

Se a opção *Entrada de Novo Destino (FAX)* estiver definida para **[Proibir]**, não é possível introduzir directamente um número de fax. Selecione o destino a partir do Livro de endereços ou da Tecla Um Toque.

➔ Consulte o *Guia de Uso de FAX Inglês*.

1 **Selecione [Adic.Dest].**

2 **Introduza o número de fax do sistema receptor.**

NOTA

Podem ser introduzidos até 64 dígitos.

Utilize as teclas numéricas para inserir um número.

3 **Selecione [Próx. Dest.].**

É possível introduzir outro número de fax.

4 **Depois de introduzir todos os destinos, selecione [OK].**

NOTA

Quando *Ligado* é seleccionado em *Int. Verif. p/ Novo Dest.*, é exibido um ecrã de confirmação para o número de FAX introduzido. Volte a introduzir o mesmo número de FAX e selecione **[OK]**.

➔ *Guia de Uso da máquina*

Seleccionar o destino a partir do Livro de endereços

- 1 Seleccione [**Liv. Ends.**].
- 2 Seleccione as caixas de verificação de todos os destinos e seleccione [**OK**].



NOTA

Para obter detalhes sobre o Livro de Endereços, consulte:

➔ [Escolher a partir do Livro de endereços \(página 3-9\)](#)

Selecione o destino a partir da Tecla Um Toque

- 1 Seleccione [**Tecla Um Toque**].
- 2 Seleccione todos os destinos e seleccione [**OK**].



NOTA

Para mais informações sobre a Tecla Um Toque, consulte:

➔ [Escolher por Tecla Um Toque \(página 3-10\)](#)

- 3 **Após seleccionar todos os destinos, prima a tecla [Start].**

Iniciar sessão/Terminar sessão

Iniciar sessão quando Contabilização pelo utilizador foi activada

Quando a contabilização pelo utilizador foi activada, é necessário introduzir uma ID e palavra-passe de utilizador para utilizar a máquina.

Início de sessão normal

1 Introduza o nome de utilizador e palavra-passe de início de sessão para iniciar sessão.

- 1 Se este ecrã for exibido durante as operações, seleccione **[Teclado]** para introduzir o nome de utilizador de início de sessão.

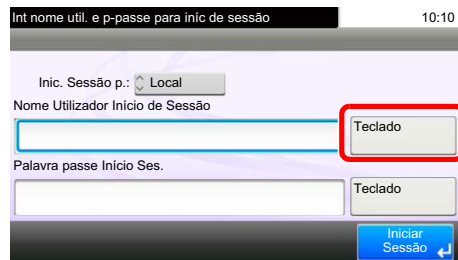

➔ [Método de introdução de caracteres \(página 7-2\)](#)

- 2 **[Palavra-passe]** > Introduza a palavra-passe de início de sessão > **[OK]**

NOTA

Se **[Autenticação Rede]** estiver seleccionado como o método de autenticação do utilizador, são apresentados destinos da autenticação e **[Local]** ou **[Rede]** podem ser seleccionados como destinos da autenticação.

2 Seleccione **[Início de sessão]**.

Início de sessão simples



Se este ecrã for exibido durante as operações, seleccione um utilizador e inicie a sessão.

NOTA

Caso seja necessária uma palavra-passe de utilizador, será exibido um ecrã de introdução.

➔ [Guia de Uso da Máquina](#)

Terminar sessão

Authentication/
Logout



Para terminar sessão na máquina, seleccione a tecla **[Authentication/Logout]** para regressar ao ecrã de introdução de nome de utilizador/palavra-passe de início de sessão.

Iniciar sessão quando Contabilização de trabalhos foi activada

Quando a contabilização de trabalhos foi activada, é necessário introduzir uma ID de conta quando utilizar a máquina.

Iniciar sessão

- 1 No ecrã seguinte, introduza a ID da conta utilizando as teclas numéricas e seleccione **[Início de sessão]**.



NOTA

Caso tenha introduzido um carácter errado, seleccione a tecla **[Clear]** e introduza novamente a ID da conta.

Se a ID da conta introduzida não corresponder à ID registada, soa um bip de aviso e o início de sessão falhará. Introduza o ID de conta correcto.

Ao seleccionar **[Verificar contador]**, pode referir-se ao número de páginas impressas e ao número de páginas digitalizadas.

Terminar sessão

Authentication/
Logout



Quando as operações estiverem terminadas, seleccione a tecla **[Authentication/Logout]** para voltar ao ecrã de introdução de ID da conta.

4 Recepção de faxes

Este capítulo explica os seguintes tópicos:

Recepção automática de FAX	4-2
Método de recepção	4-2
Verificar e alterar o método de recepção	4-2
Fluxo de recepção	4-3
Cancelar a recepção (perda de ligação da comunicação)	4-3
Recepção manual	4-4
Fluxo de recepção	4-4
Funções da recepção de fax	4-5
Definições da recepção de fax	4-6
Impr. Frt. Verso	4-6
Impressão 2 em 1	4-6
Impr. Contínua	4-6
Data/Hora de recepção	4-6
Tipo de material para saída de impressão	4-7

Recepção automática de FAX

Quando usar esta máquina como máquina exclusivamente de FAX que não recebe chamadas telefónicas, defina a máquina como dedicada à recepção de FAX. Não é necessária nenhuma operação especial na recepção de faxes.

Método de recepção

Os métodos de recepção de faxes na máquina são demonstrados de seguida.

- Automático(Normal)
- Automático(FAX/TEL) (consulte [5-2.](#))
- Automático(TAD) (consulte [5-4.](#))
- Manual (consulte [4-4.](#))

Verificar e alterar o método de recepção

1 Abra o ecrã.

Tecla [**System Menu/Counter**] > [**FAX**] > [**Recepção**] > [**Modo de Recepção**]

2 Seleccione o método de recepção.

Selecione o método de recepção.

Para recepção automática de FAX, seleccione [**Automático(Normal)**].

Fluxo de recepção

1 A recepção é iniciada

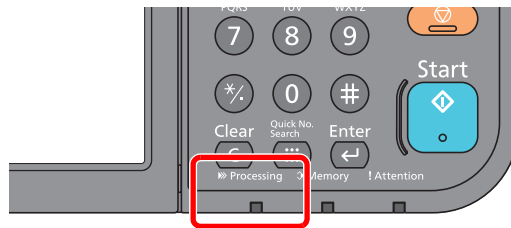

Quando chega um fax, o indicador **[Processing]** fica intermitente e a recepção inicia-se automaticamente.



NOTA

Quando o telefone (produto comercialmente disponível) está ligado à máquina a recepção é iniciada depois do telefone tocar.

Pode alterar o número de vezes que a máquina toca.

➔ Consulte o *Guia de Uso de FAX Inglês*.

Recepção por memória

Quando a máquina não pode imprimir um fax devido à falta de papel ou a encravamentos de papel, esta armazena, temporariamente, os originais que foram enviados na memória de imagem. Quando a máquina regressa ao estado de impressão, a impressão é iniciada.

O número de páginas que podem ser armazenadas depende das páginas. Como directriz geral, é possível armazenar cerca de 256 ou mais páginas de tamanho A4 na resolução normal.

Durante a recepção por memória, os trabalhos de impressão de recepção de FAX são exibidos nos trabalhos de impressão do ecrã Estado. Para imprimir os originais recebidos, coloque papel ou retire o papel encravado.

Para o ecrã Estado, consulte:

➔ *Guia de Uso* da máquina

2 Impressão de originais recebidos

Os faxes recebidos saem na bandeja interior com a face impressa virada para baixo.

Cancelar a recepção (perda de ligação da comunicação)

Quando cancelar a recepção ao desligar a linha telefónica durante a comunicação, execute o seguinte procedimento.

1 Seleccione a tecla **[Status/Job Cancel]**.

2 Perda de ligação da comunicação.

[FAX] > [Line Off]

Quando a comunicação está desligada, a recepção pára.

Recepção manual

Este método permite a recepção de faxes ao seleccionar **[Manual RX]** após confirmar que a linha telefónica está ligada ao sistema de envio.

NOTA

Para utilizar a Recepção manual, é necessário mudar o modo de recepção para Recepção manual. Para mudar para o modo manual, consulte:

➔ [Guia de Uso de FAX Inglês.](#)

Ligar um aparelho telefónico (um produto de venda ao público) a esta máquina permite a recepção de originais após falar com a pessoa do sistema de envio.

➔ [Recepção manual \(página 5-7\)](#)

[Função de alternância remota \(página 5-8\)](#)

Fluxo de recepção

1 O telefone toca.

Quando uma chamada é recebida, o telefone ligado à máquina toca.

2 Levante o auscultador.

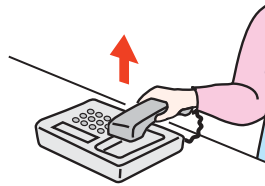

Levante o auscultador do telefone.

3 Verifique se a linha telefónica se ligou ao fax do sistema emissor.

Se o destino for uma máquina de fax, ouvirá um bip suave. Se uma pessoa atender, pode falar com essa pessoa.

4 **[FAX]** no ecrã Início > **[Desligado]** > **[Manual RX]**

Inicia-se a recepção.

NOTA

Quando utilizar um aparelho telefónico capaz de enviar sinais de toque, utilize o telefone para iniciar a recepção dos originais com a função de alternância remota.

➔ [Função de alternância remota \(página 5-8\)](#)

5 Desligue o auscultador.

Quando se inicia a recepção, desligue o auscultador, colocando-o na posição original.

Funções da recepção de fax

É possível definir o método de recepção e o método de impressão de fax.

O que deseja fazer?	Página de referência
Imprimir faxes recebidos nos dois lados do papel.	Impr. Frt. Verso ► página 4-6
Receber um fax de duas páginas numa página.	Impressão 2 em 1 ► página 4-6
Imprimir faxes recebidos em conjunto como um lote.	Impr. Contínua ► página 4-6
Imprimir a data e hora da recepção e outras informações.	Data/Hora de recepção ► página 4-6
Restringir o tipo de papel que pode ser utilizado.	Tipo de material para saída de impressão ► página 4-7
Ligação ao PBX (Private Branch Exchange). (apenas Europa)	Definição de PBX (apenas na Europa) ► página 2-12
Reencaminhar faxes recebidos para uma outra máquina de fax ou para um computador.	Consulte o <i>Guia de Uso de FAX Inglês</i> .
Armazenar faxes recebidos na máquina sem imprimi-las.	Consulte o <i>Guia de Uso de FAX Inglês</i> .
Iniciar a recepção de um fax controlando a máquina receptora	Consulte o <i>Guia de Uso de FAX Inglês</i> .
Encriptar um original para enviá-lo em segurança.	Consulte o <i>Guia de Uso de FAX Inglês</i> .

Definições da recepção de fax

Impr. Frt. Verso

Quando múltiplas páginas de dados recebidas têm a mesma largura, podem ser impressas em ambos os lados do papel, tendo a mesma largura do que os dados.

Ligada	Imprimir em ambos os lados.
Desligada	Não imprimir em ambos os lados.

Para mais informações sobre a configuração das definições, consulte:

➔ *Guia de Uso de FAX Inglês.*

Impressão 2 em 1

Quando recebe um original de múltiplas páginas, de tamanho Statement ou A5, esta função imprime 2 páginas do original de cada vez numa folha de tamanho Letter ou A4. Se especificar recepção 2 em 1 e impressão frente e verso ao mesmo tempo, a recepção 2 em 1 é desactivada.

Ligada	Imprimir 2 em 1
Desligada	Não imprimir 2 em 1

Para mais informações sobre a configuração das definições, consulte:

➔ *Guia de Uso de FAX Inglês.*

Impr. Contínua

Quando é recebido um fax de múltiplas páginas, as páginas são impressas de modo contínuo após todas as páginas terem sido recebidas.

Ligada	Imprimir como um lote depois de todas as páginas serem recebidas.
Desligada	Imprimir cada página como se tivesse sido recebida.

Para mais informações sobre a configuração das definições, consulte:

➔ *Guia de Uso de FAX Inglês.*

Data/Hora de recepção

A função data/hora de recepção adiciona a data/hora de recepção, informação de remetente e número de páginas no topo de cada página quando a mensagem é impressa. É útil para confirmar a hora de recepção se o fax for proveniente de um fuso horário diferente.



NOTA

Quando os dados recebidos são impressos em várias páginas, a data/hora de recepção é impressa apenas na primeira página. Não é impressa nas páginas seguintes. Quando os dados do fax recebidos são encaminhados depois de serem recuperados da memória, a data/hora de recepção não é adicionada aos dados encaminhados.

Ligada	Imprimir a data/hora de recepção.
Desligada	Não imprimir a data/hora de recepção.

Para mais informações sobre a configuração das definições, consulte:

➔ *Guia de Uso de FAX Inglês.*

Tipo de material para saída de impressão

Especifique o tipo de papel a ser usado para a impressão do fax recebido.

Tipos de papel suportados	Todos os tipos de material, Normal, Rugoso, Velino, Etiquetas, Reciclado, Bond, Cartão, Cor, Envelope, Espesso, Alta Qualidade, Personalizado 1 a 8
---------------------------	---

Para mais informações sobre a configuração das definições, consulte:

➔ *Guia de Uso de FAX Inglês.*

Definir a cassete para a impressão de faxes recebidos

Ao especificar o tipo de material, os faxes podem ser recebidos na cassete correspondente.

1 Abra o ecrã.

Tecla [**System Menu/Counter**] > [**Definições de Cassete/Bandeja MP**] > [**Cassete1-5**] ou [**Bandeja Multifunções**]

Selecione a cassete que quer usar para a recepção do fax.

2 Seleccionar o tamanho do papel.

1 Seleccione [**Tamanho Papel**] > [**Métrica**] ou [**Polegada**].

2 Seleccione o tamanho do papel.



IMPORTANTE

Especifique o tamanho do papel conforme indicado de seguida para a cassete que pretende utilizar para a recepção de um fax.

Modelos em polegadas: Letter, Legal, Statement

Modelos europeus: A4, B5, A5, Folio

Se a cassete incluir um botão do tamanho do papel, defina o botão do tamanho para «Other» (Outro).

Para especificar o tamanho do papel, consulte:

➔ *Guia de Uso da máquina*

3 Seleccionar o tipo de papel.

1 Seleccione [**Tipo Media**].

2 Seleccione o tipo de papel.

4 Defina o tipo de papel.

Configure as definições do papel para a recepção do fax. Quando seleccionar o tipo de papel, selecione o mesmo tipo de papel que seleccionou no passo 3.

Para mais informações sobre a configuração das definições, consulte:

➔ *Guia de Uso de FAX Inglês.*

5 Usar funções de fax convenientes

Este capítulo explica os seguintes tópicos:

Usar um telefone ligado	5-2
Recepção de mudança automática de FAX/TEL	5-2
Recepção de mudança automática de FAX/atendedor de chamadas	5-4
Envio Manual	5-6
Recepção manual	5-7
Função de alternância remota	5-8

Usar um telefone ligado

É possível ligar um telefone (um produto de venda ao público) a esta máquina e utilizar diversas funções.

Recepção de mudança automática de FAX/TEL

Este método de recepção é conveniente quando se utiliza telefone e fax numa única linha telefónica. Quando os originais do fax tiverem sido enviados, a máquina recebe-os automaticamente e, quando alguém estiver a ligar de um telefone, a máquina toca de modo a que o utilizador atenda.



IMPORTANTE

De modo a usar a recepção de mudança automática de FAX/TEL, é necessário ligar o aparelho telefónico (um produto de venda ao público) à máquina.

Após o telefone tocar durante o número predefinido de vezes, são cobradas as despesas de activação de chamada à pessoa que liga, ainda que o sistema receptor não responda.

Fluxo de recepção

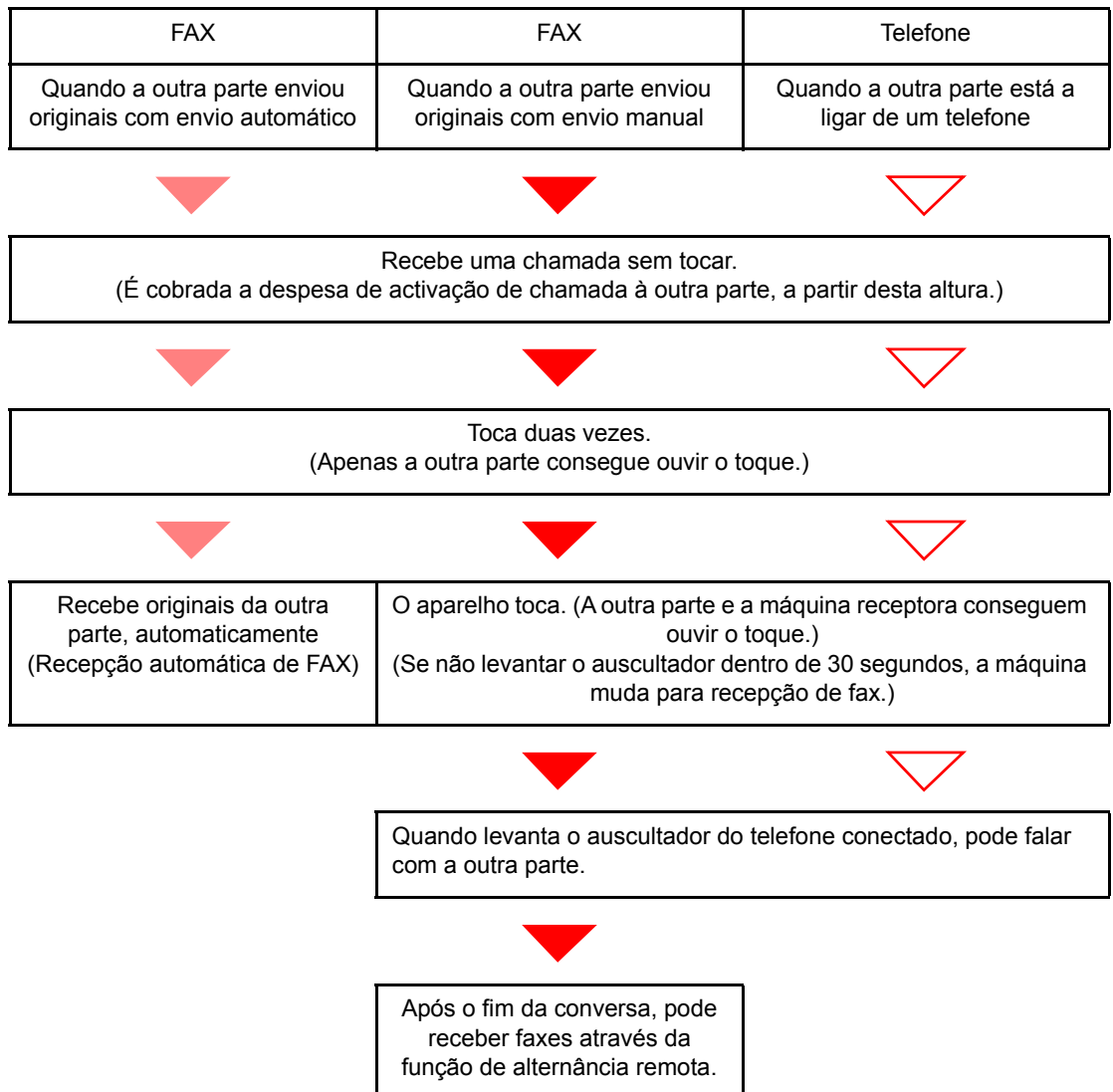

NOTA

Após o fim da conversa, também pode receber faxes através da função de alternância remota.

➔ [Função de alternância remota \(página 5-8\)](#)

Preparação:

Selecione [**Auto (FAX/TEL)**].

➔ Consulte o *Guia de Uso de FAX Inglês*.

1 O telefone toca.



O telefone conectado toca. Tenha em atenção que se o número de toques definidos for [0] (zero) (para a mudança automática de FAX/TEL), o telefone conectado não toca.



NOTA

Pode alterar o número de vezes que a máquina toca.

➔ Consulte o *Guia de Uso de FAX Inglês*.

2 Atenda a chamada.

Quando a chamada é de um telefone

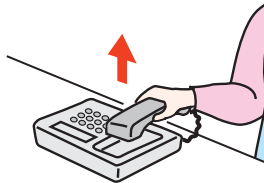

1 A máquina toca para que o utilizador atenda. Levante o auscultador do telefone dentro de 30 segundos.



NOTA

Se não levantar o auscultador dentro de 30 segundos, a máquina muda para recepção de fax.

2 Fale com a outra parte.



NOTA

Após o fim da conversa, também pode receber faxes através da função de alternância remota.

➔ [Função de alternância remota \(página 5-8\)](#)

Quando a chamada é de um fax

A máquina inicia a recepção dos originais.

Recepção de mudança automática de FAX/atendedor de chamadas

Este método é conveniente quando usar fax e atendedor de chamadas. Quando os originais de fax tiverem sido enviados, a máquina recebe estes automaticamente e, quando a chamada é feita de um telefone, a máquina segue as funções do atendedor de chamadas conectado. Assim, quando o utilizador estiver ausente, a outra parte pode deixar uma mensagem no atendedor de chamadas.

✔ IMPORTANTE

Quando usar a função de recepção de mudança automática de FAX/atendedor de chamadas, se a máquina apresentar um silêncio contínuo de, no mínimo, 30 segundos após receber uma chamada de outra parte, a função de detecção de silêncio da máquina é iniciada e esta muda para recepção de fax.

💡 NOTA

De modo a usar a recepção de mudança automática de FAX/atendedor de chamadas, é necessário ligar um aparelho telefónico equipado com atendedor de chamadas (um produto de venda ao público) à máquina.

Para mais informações, tais como sobre responder às mensagens, consulte o Guia de Uso de cada atendedor de chamadas.

Defina o número de toques a ser emitido pela máquina como superior ao número de toques a ser emitido pelo atendedor de chamadas.

➔ Consulte o *Guia de Uso de FAX Inglês*.

Fluxo de recepção

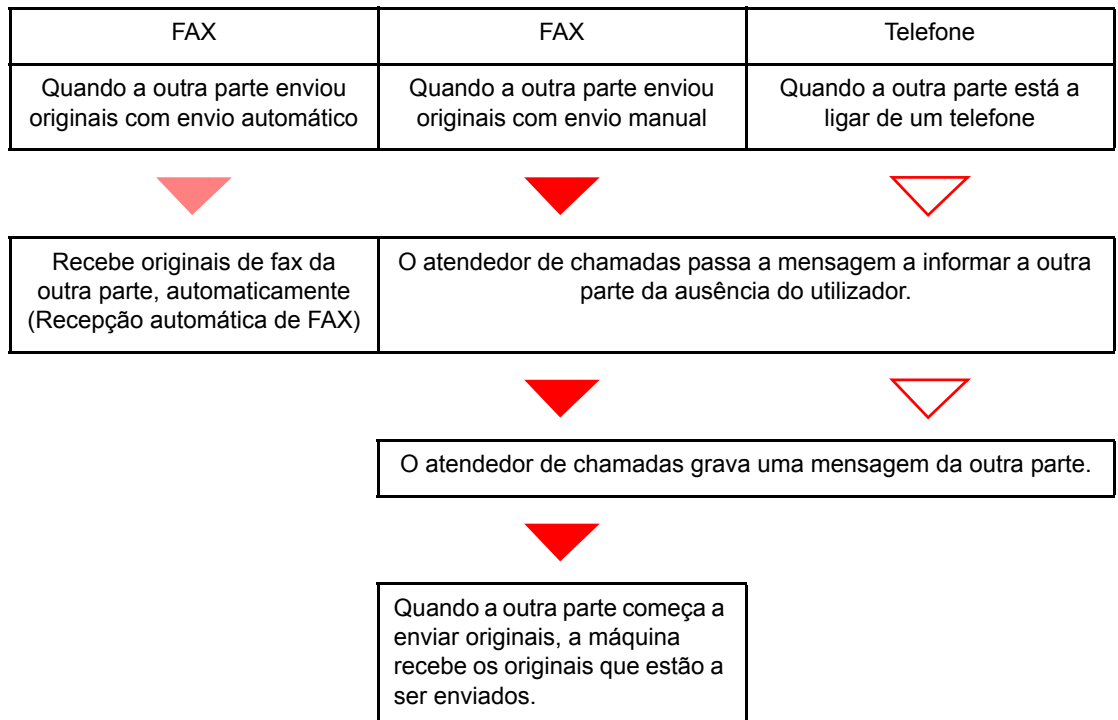

Preparação:

Seleccione [**Auto (TAD)**].

➔ Consulte o *Guia de Uso de FAX Inglês*.

1 O telefone toca.



O telefone conectado toca o número definido de vezes.



NOTA

Se levantar o auscultador enquanto o telefone ainda está a tocar, a máquina entra num estado igual ao de recepção manual.

➔ [Recepção manual \(página 5-7\)](#)

2 O atendedor de chamadas responde.

Quando a chamada é feita de um telefone, mas o utilizador está ausente

O atendedor de chamadas passa uma mensagem de resposta e começa a gravar a mensagem da outra parte.



NOTA

Quando o silêncio continuar por um mínimo de 30 segundos durante a gravação, a máquina muda para recepção de fax.

Quando a chamada é de um fax

A máquina inicia a recepção dos originais.

Envio Manual

Quando pretender falar com a pessoa no sistema receptor ou o sistema receptor tiver de ser mudado para fax, utilize este método para enviar originais.

1 Coloque os originais.

2 Marque o destino.

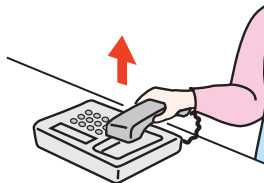

Levante o auscultador e marque o número do sistema receptor.

3 Verifique se a linha telefónica se ligou ao fax do sistema receptor.

Se o destino for uma máquina de fax, ouvirá um bip longo e alto. Se uma pessoa atender, pode falar com essa pessoa.

4 [FAX] no ecrã Início > [Desligado]

5 Prima a tecla [Start].

Inicia-se a transmissão.

6 Desligue o auscultador.

Quando se inicia o envio, desligue o auscultador, colocando-o na posição original.

Recepção manual

A recepção é possível depois de confirmar que a linha telefónica se ligou à parte emissora.



NOTA

A Recepção automática de FAX foi predefinida para o modo de recepção desta máquina. Para utilizar a Recepção manual, é necessário mudar o modo de recepção para Recepção manual. Para mudar para o modo manual, consulte:

➔ [Guia de Uso de FAX Inglês.](#)

1 O telefone toca.

Quando uma chamada é recebida, o telefone ligado à máquina toca.

2 Levante o auscultador.

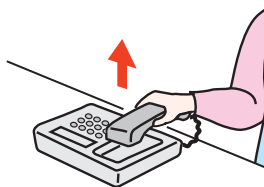

Levante o auscultador do telefone.

3 Verifique se a linha telefónica se ligou ao fax do sistema emissor.

Se o destino for uma máquina de fax, ouvirá um bip suave. Se uma pessoa atender, pode falar com essa pessoa.

4 [FAX] no ecrã Início > [Desligado] > [Manual RX]

Inicia-se a recepção.



NOTA

Quando utilizar um aparelho telefónico capaz de enviar sinais de toque, utilize o telefone para iniciar a recepção dos originais com a função de alternância remota.

➔ [Função de alternância remota \(página 5-8\)](#)

5 Desligue o auscultador.

Quando se inicia a recepção, desligue o auscultador, colocando-o na posição original.

Função de alternância remota

Pode iniciar a operação de recepção do fax a partir do aparelho telefónico ligado. Esta função é adequada para utilizar esta máquina e um aparelho telefónico (um produto de venda ao público) em combinação instalados em locais distantes um do outro.



NOTA

De modo a usar a alternância remota, é necessário ligar o aparelho telefónico de envio de sinal de toque (um produto de venda ao público) à máquina. Contudo, mesmo que se trate de um aparelho telefónico de envio de sinal de toque, dependendo do tipo de aparelho telefónico, é possível que esta função não possa ser utilizada de forma satisfatória. Para mais informações, contacte o nosso agente ou a loja onde adquiriu esta máquina.

O marcador de alternância remota é definido para 55 na fábrica.

O número do marcador de alternância remota pode ser mudado.

➔ Consulte o *Guia de Uso de FAX Inglês*.

Utilizar o marcador de alternância remota

Para iniciar a recepção do fax através do telefone ligado, utilize a seguinte operação.

1 O telefone conectado toca.

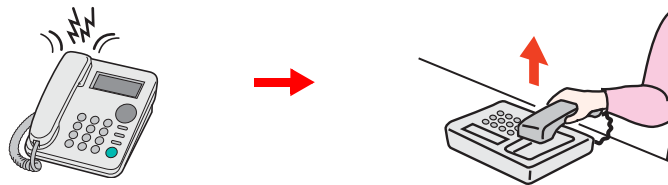

Levante o auscultador do telefone.



NOTA

Pode alterar o número de vezes que a máquina toca.

➔ Consulte o *Guia de Uso de FAX Inglês*.

2 Prima o número do marcador de alternância remota (2 dígitos).

Quando ouvir o toque do fax no auscultador, introduza o número de dois dígitos do marcador de alternância remota utilizando o botão do marcador no aparelho telefónico. A linha telefónica muda para a máquina e inicia-se a recepção.

6 Resolução de problemas

Este capítulo explica os seguintes tópicos:

Indicadores durante operação de envio/recepção	6-2
Responder ao estado intermitente do indicador Attention	6-2
Precauções para quando desligar a máquina	6-3
Mensagens	6-4
Lista de códigos de erro	6-6
Resolução de problemas	6-9
Dúvidas habituais	6-11

Indicadores durante operação de envio/recepção

Os indicadores [**Processing**] e [**Memory**] exibem o estado da transmissão de fax.

- O indicador [**Processing**] permanece intermitente durante a transmissão e recepção de fax.
- O indicador [**Memory**] fica intermitente quando as informações de partida são armazenadas na memória para transmissão por memória.
- O indicador [**Memory**] é aceso quando existem informações da fonte armazenadas na memória para transmissão atrasada.



Responder ao estado intermitente do indicador Attention

Se o indicador [**Attention**] ficar intermitente, seleccione a tecla [**Status/Job Cancel**] para verificar a mensagem de erro. Se a mensagem não estiver indicada no painel táctil quando premir a tecla [**Status/Job Cancel**] ou quando o indicador Attention ficar intermitente durante 1,5 segundos, verifique o seguinte.

Sintoma	Pontos de verificação	Procedimentos de correcção	Página de referência
Não é possível enviar fax.	O cabo modular está correctamente ligado?	Ligue o cabo modular correctamente.	—
	O número ou identificação permitido do FAX está correctamente registado?	Verifique o número ou identificação permitido do FAX.	—
	Ocorreu um erro de comunicação?	Verifique os códigos dos erros no relatório de resultados e no relatório de actividade TX/RX. Se o código do erro começar com "U" ou "E", execute o procedimento correspondente.	6-6
	A linha de FAX do destinatário está ocupada?	Envie novamente.	—
	A máquina de FAX do destinatário responde?	Envie novamente.	—
	Ocorre outro erro além dos já referidos?	Contacte o seu técnico de assistência.	—

Precauções para quando desligar a máquina

Para desligar a máquina, prima o Interruptor de alimentação. Não é possível receber um fax, automaticamente, quando o interruptor de alimentação se encontra desligado.

Certifique-se de que o indicador [**Processing**] e [**Memory**] estão desligados antes de desligar o interruptor de alimentação geral.

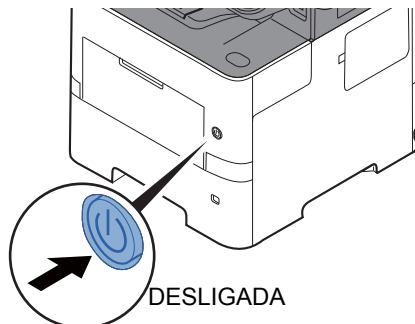

Quando [**Mostrar Mensag. Desligar**] está definido, é apresentado um ecrã de confirmação de encerramento.

Demora cerca de 3 minutos a desligar.

➔ Consulte o *Guia de Uso de FAX Inglês*.

Mensagens

Na ocorrência de um erro, o visor pode exibir uma das seguintes mensagens. Isto ajuda-lo-á a identificar e corrigir o problema.

NOTA

Na ocorrência de um erro de transmissão é produzido um relatório de resultado de envio/recepção.

Verifique o código de erro exibido no relatório e consulte:

➔ [Lista de códigos de erro \(página 6-6\)](#)

Para imprimir o relatório de resultado de envio/recepção, consulte:

➔ *Guia de Uso de FAX Inglês.*

Pode, também, verificar os códigos de erro usando o relatório de actividade.

➔ Consulte o *Guia de Uso de FAX Inglês.*

Mensagem	Ponto de verificação	Procedimento de correcção	Página de referência
Adicionar o seguinte papel na cassete #.	O tamanho seleccionado de papel corresponde ao tamanho do papel colocado na fonte de papel especificada?	Selecione [Continuar] para retomar a impressão. Selecione [Cancelar] para cancelar o trabalho.	—
	A cassete indicada não tem papel?	Coloque papel. Selecione [Seleccionar Papel] para seleccionar a outra fonte de papel. Selecione [Continuar] para imprimir no papel na fonte de papel actualmente seleccionada.	—
Excedido trabs. de envio programados.	—	O número de trabalhos excedeu o limite definido para a transmissão atrasada. Selecione [Terminar]. O trabalho foi cancelado. Aguarde até a transmissão atrasada ser executada, ou cancele a transmissão atrasada e execute novamente o trabalho.	—
Impossível processar este trabalho.	—	Este trabalho foi cancelado porque está restringido pela Autorização de Utilizador ou Contabilização de Trabalhos. Selecione [Terminar].	—
Limite caixa FAX excedido.	A mensagem [Terminar] é apresentada no ecrã?	A caixa especificada está cheia e o armazenamento adicional não está disponível; o trabalho foi cancelado. Selecione [Terminar]. Tente executar o trabalho novamente após imprimir ou eliminar dados da caixa.	—
Limite Contabilização Trabalhos excedida.	A contagem aceitável de impressões restringida pela Contabilização de Trabalhos foi excedida?	A contagem aceitável de impressões excedeu a restrição da Contabilização de Trabalhos. Já não é possível imprimir mais. Este trabalho foi cancelado. Selecione [Terminar].	Consulte o Guia de uso da máquina.





Mensagem	Ponto de verificação	Procedimento de correcção	Página de referência
O telefone não está no descanso.	—	Pouse correctamente o receptor.	—
Ocorreu um erro.	—	Ocorreu um erro interno. Tome nota do código do erro apresentado no ecrã e contacte o técnico de assistência.	—



Lista de códigos de erro

Quando ocorre um erro de transmissão, é registado um dos seguintes códigos de erro no relatório de resultados de transmissão/recepção e relatório de actividade.

NOTA

A letra “U” ou “E” será exibida no código de erro, dependendo da definição da velocidade da comunicação.

Código de erro	Causa/Ação possível
Ocupado	Falha no estabelecimento de ligação com o recipiente, apesar de remarcar o número de vezes predefinido. Envie novamente.
CANCELADO	A transmissão foi cancelada devido a uma acção para cancelar a transmissão. A recepção foi cancelada devido a uma acção para cancelar a recepção.
U00300	A máquina receptora ficou sem papel. Verifique com o receptor.
U00430 - U00462	A recepção foi cancelada devido a uma incompatibilidade de características de comunicação com a máquina remetente, embora tenha sido estabelecida uma ligação.
U00601 - U00690	A comunicação foi parada devido a uma falha da máquina. Envie ou receba novamente.
U00700	A comunicação foi parada devido a falha por parte da máquina remetente ou receptora.
U00800 - U00811	Páginas enviadas incorrectamente. Envie novamente. Em caso de persistência do problema, reduza a Velocidade Início TX e envie novamente.  NOTA Se o erro de comunicação ocorrer com frequência, mude a predefinição da Velocidade Início TX no Menu do Sistema.
U00900 - U00910	Páginas recebidas incorrectamente. Peça ao remetente para enviar novamente.  NOTA Se o erro de comunicação ocorrer com frequência, mude a predefinição da Velocidade de Início de RX no Menu do Sistema.
U01000 - U01097	Ocorreu um erro de comunicação durante a transmissão. Envie novamente. Em caso de persistência do problema, reduza a Velocidade Início TX e envie novamente.  NOTA Se o erro de comunicação ocorrer com frequência, mude a predefinição da Velocidade Início TX no Menu do Sistema.
U01100 - U01196	Ocorreu um erro de comunicação durante a recepção. Peça ao remetente para enviar novamente.  NOTA Se o erro de comunicação ocorrer com frequência, mude a predefinição da Velocidade de Início de RX no Menu do Sistema.
U01400	Falha ao estabelecer comunicação com a máquina remetente ou receptora devido à marcação usada para um sistema de tonalidade ter sido usada para um sistema de impulsos.
U01500	Ocorreu um erro de comunicação durante a transmissão de alta-velocidade. Envie novamente. Em caso de persistência do problema, reduza a Velocidade Início TX e envie novamente.  NOTA Se o erro de comunicação ocorrer com frequência, mude a predefinição da Velocidade Início TX no Menu do Sistema.

Código de erro	Causa/Ação possível
U01600	Ocorreu um erro de comunicação durante a recepção de alta-velocidade. Peça ao remetente para reduzir a velocidade da transmissão e enviar novamente.  NOTA Se o erro de comunicação ocorrer com frequência, mude a predefinição da Velocidade de Início de RX no Menu do Sistema.
U01700 - U01720	Ocorreu um erro de comunicação durante a transmissão de alta-velocidade. Envie novamente. Em caso de persistência do problema, reduza a Velocidade Início TX e envie novamente.  NOTA Se o erro de comunicação ocorrer com frequência, mude a predefinição da Velocidade Início TX no Menu do Sistema.
U01721	Ocorreu um erro de comunicação durante a transmissão de alta-velocidade. A velocidade de transmissão designada pode não se encontrar disponível na máquina receptora. Reduza a velocidade inicial de transmissão e tente novamente.
U01800 - U01820	Ocorreu um erro de comunicação durante a recepção de alta-velocidade. Peça ao remetente para reduzir a velocidade da transmissão e enviar novamente ou reduzir a velocidade inicial RX no Menu do Sistema.
U01821	Ocorreu um erro de comunicação durante a recepção de alta-velocidade. A velocidade de transmissão designada pode não se encontrar disponível nesta máquina. Peça ao remetente para reduzir a velocidade da transmissão e enviar novamente ou reduzir a velocidade inicial RX no Menu do Sistema.
U03000	Durante a recepção polling, um fax não pôde ser recebido devido à presença de originais na máquina de fax da outra parte. Verifique com a outra parte.
U03200	Foi tentado o boletim electrónico do sub-endereço e a máquina da outra parte é, também, da nossa marca, mas a caixa de sub-endereço especificada não contém dados. Verifique com a outra parte.
U03300	Ocorreu um erro devido aos seguintes tópicos 1 ou 2. Verifique com a outra parte. 1 A máquina da outra parte é um modelo da nossa marca e as restrições de transmissão foram definidas pela outra parte durante a recepção polling. A comunicação foi interrompida devido à palavra-passe estar incorrecta. 2 A máquina da outra parte é um modelo da nossa marca e as restrições de transmissão foram definidas pela outra parte durante a recepção do boletim electrónico de sub-endereço. A comunicação foi interrompida devido à palavra-passe estar incorrecta.
U03400	A recepção polling foi interrompida devido à palavra-passe inserida pela outra parte não corresponder à ID de FAX local na máquina receptora. Verifique com a outra parte.
U03500	Foi tentado o boletim electrónico do sub-endereço e a máquina da outra parte é, também, da nossa marca, mas a caixa de sub-endereço especificada não foi registada na máquina da outra parte. Verifique com o receptor.
U03600	A máquina da outra parte é um modelo da nossa marca e a recepção do boletim electrónico de sub-endereço foi interrompida devido à palavra-passe do sub-endereço estar incorrecta. Verifique com a outra parte.
U03700	Foi tentada a recepção de boletim electrónico de sub-endereço, mas a máquina da outra parte não dispõe de uma função de comunicação de boletim electrónico ou não existiam originais em qualquer uma das caixas de transferência (caixas de sub-endereço).
U04000	A caixa de sub-endereço especificada não se encontra registada na máquina receptora da nossa marca, ou não existe correspondência de sub-endereço.
U04100	A máquina receptora não se encontra equipada com uma função de caixa de sub-endereço, ou não existe correspondência de sub-endereço.
U04200	A transmissão cifrada foi cancelada devido à caixa especificada não se encontrar registada.
U04300	A transmissão cifrada foi cancelada devido ao receptor de fax não se encontrar equipado com uma função de comunicação cifrada.

Código de erro	Causa/Ação possível
U04400	A transmissão cifrada foi cancelada devido à não correspondência da chave de cifragem.
U04500	A recepção cifrada foi cancelada devido à não correspondência da chave de cifragem.
U05100	A transmissão foi cancelada face aos requisitos de comunicação não serem cumpridos devido à restrição de transmissão definida nesta máquina. Verifique com o receptor.
U05200	A recepção foi cancelada face aos requisitos de comunicação não serem cumpridos devido à restrição de recepção definida nesta máquina.
U05300	A recepção foi rejeitada pelo receptor face aos requisitos de comunicação não serem cumpridos devido à restrição de recepção definida nesta máquina. Verifique com o receptor.
U14000	A recepção para a caixa de sub-endereço foi parada devido à não existência de espaço livre na memória desta máquina. Crie espaço livre ao retirar os dados armazenados na memória, ou cancele a recepção para a caixa de sub-endereço.
U14100	A transmissão para a caixa de sub-endereço na máquina receptora da nossa marca foi parada devido à não existência de mais espaço livre na memória da máquina receptora. Verifique com o receptor.
U19000	A recepção por memória foi parada devido à não existência de mais espaço livre na memória desta máquina. Crie espaço livre ao retirar os dados armazenados na memória e peça ao remetente para enviar novamente.
U19100	A transmissão foi parada devido à não existência de mais espaço livre na memória da máquina receptora. Verifique com o receptor.
U19300	A transmissão foi parada devido à ocorrência de um erro de dados durante a transmissão. Envie novamente.

Resolução de problemas

Na ocorrência de um problema, verifique primeiro o seguinte. Se o problema persistir, contacte o seu vendedor ou técnico de assistência.

Sintoma	Ponto de verificação	Procedimento de correcção	Página de referência
Não é possível enviar documento.	O cabo modular está correctamente ligado?	Ligue o cabo modular correctamente.	—
	É exibida a mensagem <i>Erro de envio</i> ?	Corrija a causa do erro e envie novamente.	6-6
	A restrição de TX (transmissão) está activa?	Cancele a restrição de TX.	—
	Está a usar uma linha telefónica IP?	Pode conseguir limpar temporariamente o erro de comunicação alterando a definição de [Velocidade Início TX] em Transmissão.	—
Não é possível realizar comunicação cifrada.	Os registos estão correctos no remetente e receptor?	Verifique e volte a verificar os registos no remetente e receptor.	—
Não é possível usar a função de alternância remota.	A linha de impulsos é usada?	Alguns telefones podem transmitir sinais de chamada usando botões. Consulte o guia de uso do seu aparelho telefónico.	—
	O número de alternância remota está correcto?	Verifique o registo. (Predefinido: 55)	—
Sem saída de impressão após recepção.	O reencaminhamento da memória está activado?	Verifique o destino de reencaminhamento.	—
Não é possível receber documento.	O cabo modular está correctamente ligado?	Ligue o cabo modular correctamente.	—
	É exibida a mensagem <i>Erro de comunicação</i> ?	Corrija a causa do erro e peça ao remetente para tentar novamente.	6-6
	Está a usar uma linha telefónica IP?	Pode conseguir limpar temporariamente o erro de comunicação alterando a definição de [Velocidade Início RX] em Recepção.	—
	A restrição de RX (recepção) está activa?	Cancele a restrição de RX.	—
Não é possível realizar recepção por memória.	A memória tem espaço disponível?	Receba após a memória ter espaço livre ou crie espaço livre na memória.	—
Não é possível realizar transmissão por sub-endereço.	A máquina de fax receptora está equipada com a característica de transmissão por sub-endereço?	A transmissão por sub-endereço não pode ser realizada salvo se a máquina de fax receptora dispuser de uma característica de transmissão de fax semelhante.	—
	O sub-endereço ou palavra-passe do sub-endereço é igual ao sub-endereço ou palavra-passe do sub-endereço registados na máquina de fax receptora?	Se a sua entrada estiver correcta, verifique com o receptor. Esta máquina não usa uma palavra-passe de sub-endereço para a recepção.	—
	Existe espaço livre na memória da máquina de fax receptora?	Verifique com o receptor.	—

Sintoma	Ponto de verificação	Procedimento de correcção	Página de referência
Não é possível realizar reencaminhamento de memória.	O reencaminhamento de memória está definido como [Ligado]?	Verifique a definição do reencaminhamento de memória.	—
Não é possível reencaminhar memória usando um sub-endereço.	A máquina de fax receptora está equipada com a característica de transmissão por sub-endereço?	A transmissão por sub-endereço não pode ser realizada salvo se a máquina de fax receptora dispuser de uma característica de transmissão de fax semelhante.	—
	O sub-endereço inserido é idêntico ao sub-endereço registado na máquina de fax receptora?	Se a sua entrada estiver correcta, verifique com o receptor. Esta máquina não usa uma palavra-passe de sub-endereço para a recepção.	—
Não é possível retirar de uma caixa de sub-endereço.	A palavra-passe da caixa foi definida?	Introduza a palavra-passe correcta da caixa.	—
Não é possível usar recepção polling.	A transmissão polling está a ser correctamente usada na máquina remetente?	Verifique com o receptor.	—
Não é possível usar a comunicação por boletim electrónico de sub-endereço.	A máquina de fax da outra parte tem o mesmo tipo de função de comunicação por boletim electrónico de sub-endereço?	Se a máquina de fax da outra parte não dispuser do mesmo tipo de função de comunicação por boletim electrónico de sub-endereço, não pode receber faxes através do boletim electrónico de sub-endereço. Verifique com o receptor.	—
	O sub-endereço ou palavra-passe do sub-endereço introduzidos estão correctos?	Se a sua entrada estiver correcta, verifique com o receptor.	—

Dúvidas habituais

Abaixo estão perguntas frequentemente recebidas após este produto ter sido comprado.

	Pergunta	Resposta
1	Quero adicionar um carimbo de conclusão ao enviar faxes.	Este produto não tem uma função para selos de conclusão.
2	Quero enviar e receber faxes a cores.	As imagens de fax são transmitidas e recebidas a preto e branco.

7 Apêndice

Este capítulo explica os seguintes tópicos:

Método de introdução de caracteres	7-2
Especificações	7-3
Mapa do Menu	7-5

Método de introdução de caracteres

Para introduzir caracteres para um nome, utilize o teclado no ecrã do painel tátil executando os seguintes passos.

NOTA

QWERTY, QWERTZ e AZERTY estão disponíveis como esquemas de teclado iguais aos teclados de PC. Se necessário, altere o esquema. Para mais informações sobre como alterar os esquemas, consulte o seguinte:

► *Guia de Uso da Máquina*

O layout QWERTY é aqui utilizado como um exemplo. Pode utilizar outro esquema seguindo os mesmos passos.

Ecrãs de introdução

Ecrã de introdução de letras minúsculas

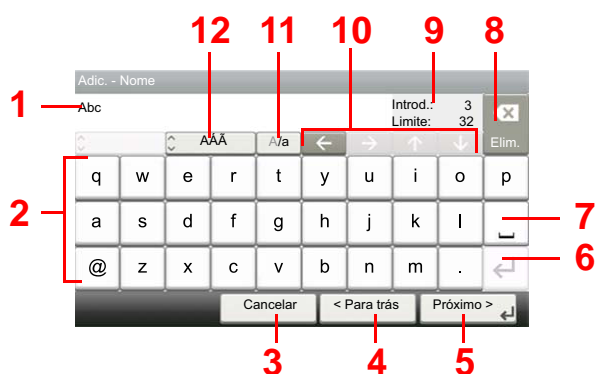

N.º	Ecrã/Tecla	Descrição
1	Ecrã	Apresenta os caracteres introduzidos.
2	Teclado	Selecione o carácter a introduzir.
3	[Cancelar]	Selecione para cancelar caracteres introduzidos e para regressar ao ecrã anterior à introdução.
4	[< Para trás]	Selecione para regressar ao ecrã anterior.
5	[OK] / [Seguinte >]	Selecione para guardar os caracteres inseridos e avançar para o ecrã seguinte.
6	Tecla Enter	Selecione para inserir uma quebra de linha.
7	Tecla Espaço	Selecione para inserir um espaço.
8	Tecla Elim.	Selecione para eliminar um carácter à esquerda do cursor.
9	Ecrã [Introd.] / [Limite]	Exibe o número máximo de caracteres e o número de caracteres inserido.
10	Tecla de cursor	Selecione para deslocar o cursor no ecrã.
11	[A/a] / [a/A]	Selecione para mudar entre caixa alta e caixa baixa.
12	[ABC] / [Symbol]	Selecione os caracteres que são inseridos. Para inserir símbolos ou números, selecione [Symbol].

Especificações

 **IMPORTANTE**

As especificações podem ser alteradas sem aviso prévio.

Função de FAX

Item	Descrição
Compatibilidade	G3
Linha de comunicação	Linha telefónica de assinante
Tempo de transmissão	Menos de 3 segundos (33.600 bps, JBIG, ITU-T A4-R #1 gráfico)
Velocidade de transmissão	33.600/31.200/28.800/26.400/24.000/21.600/19.200/16.800/14.400/12.000/ 9.600/7.200/4.800/2.400 bps
Esquema de codificação	JBIG/MMR/MR/MH
Correcção de erro	ECM
Tamanho Original	Largura máxima: 216 mm, Comprimento máximo: 915 mm
Alimentação de documentos automática	Máx. 100 folhas (com processador de documentos)
Resolução	Digitalizar: 200 × 100 dpi Normal (8 ponto/mm × 3,85 linha/mm) 200 × 200 dpi Fino (8 ponto/mm × 7,7 linha/mm) 200 × 400 dpi Super (Super Fino) (8 ponto/mm × 15,4 linha/mm) 400 × 400 dpi Ultra (Ultra Fino) (16 ponto/mm × 15,4 linha/mm) Imprimir: 600 × 600 dpi
Gradações	256 sombras (Difusão de erro)
Tecla um toque	100 teclas
Transmissão Multi-Estações	Máx. 100 destinos
Recepção de memória substituta	256 folhas ou mais (ao usar ITU-T A4 #1)
Capacidade de memória de imagem	3,5 MB (padrão) (para transmissão e recepção de fax)
Saída de relatório	Relatório de resultados de envios, relatório de resultados de recepção de FAX, relatório de actividade, página de estado

Funções de FAX de rede

Item	Descrição
Hardware	Computador compatível com IBM PC-AT
Interface	10BASE-T, 100BASE-TX, 1000BASE-T
Sistema operativo	Windows 7, Windows 8.1, Windows 10, Windows Server 2008/R2, Windows Server 2012/R2, Windows Server 2016, Windows Server 2019
Resolução de transmissão	Ultra fina (400 × 400dpi), Fina (200 × 200dpi), Normal (100 × 200dpi)
Tamanho do documento	Letter, Legal, Statement, A4, A5, Folio, B5(JIS)
Transmissão Atrasada FAX	Com base nas definições do Network FAX Driver (a definição é possível para qualquer incremento de 1 minuto dentro do período subsequente de 24 horas)
Transmissão e impressão	Está disponível a transmissão e impressão do fax na máquina
Transmissão por difusão	Até 100 destinos
Contabilização de trabalhos (gestão)	Requer a introdução de um Nome Utilizador ou Palavra-passe de Início de Sessão no Network FAX Driver quando a opção Iníc.Ses.Utiliz. está ligada na máquina de fax. Requer a introdução de uma ID Conta no Network FAX Driver quando a opção Contabil. Trab. está ligada na máquina de fax.
Página de rosto	É possível seleccionar um formato utilizando o Network FAX Driver ou criar um modelo.

Mapa do Menu



Adic.Dest (página 3-7)	
Liv. Ends. (página 3-9)	
Liv. Ends. Extra (consulte o <i>Embedded Web Server RX User Guide.</i>)	
Tecla Um Toque (página 3-10)	
Funções	Modo silencioso (consulte o <i>Guia de Uso do FAX Inglês</i>)
	Tamanho Original (consulte o <i>Guia de Uso do FAX Inglês</i>)
	Orientação Original (consulte o <i>Guia de Uso do FAX Inglês</i>)
	Frt Verso (consulte o <i>Guia de Uso do FAX Inglês</i>)
	Resolução TX de Fax (consulte o <i>Guia de Uso do FAX Inglês</i>)
	Densidade (consulte o <i>Guia de Uso do FAX Inglês</i>)
	Imagem Original (consulte o <i>Guia de Uso do FAX Inglês</i>)
	Digitalização Contínuo (consulte o <i>Guia de Uso do FAX Inglês</i>)
	Entrada Nome Ficheiro (consulte o <i>Guia de Uso do FAX Inglês</i>)
	Original Longo (consulte o <i>Guia de Uso do FAX Inglês</i>)
	Aviso Conclusão Trabalho (consulte o <i>Guia de Uso do FAX Inglês</i>)
	Transmissão FAX Atrasada (consulte o <i>Guia de Uso do FAX Inglês</i>)
	Transmissão Directa FAX (consulte o <i>Guia de Uso do FAX Inglês</i>)
	Recepção polling Fax (consulte o <i>Guia de Uso do FAX Inglês</i>)
	Relat. TX de FAX (consulte o <i>Guia de Uso do FAX Inglês</i>)
Adic/Edit Atalho (consulte o <i>Guia de Uso da máquina</i>)	

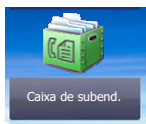

Caixa de subend. (consulte o *Guia de Uso do FAX Inglês*)

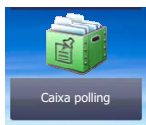

Caixa polling (consulte o *Guia de Uso do FAX Inglês*)



Caixa RX de Memória FAX (consulte o *Guia de Uso do FAX Inglês*)

Status/
Job Cancel

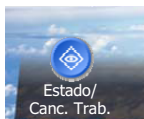

Impr estado trab (consulte o <i>Guia de Uso</i> da máquina)	
Status trab.env. (consulte o <i>Guia de Uso</i> da máquina)	
Salv stat. trab. (consulte o <i>Guia de Uso</i> da máquina)	
Trabalho Programado (consulte o <i>Guia de Uso do FAX Inglês</i>)	
Impr reg trab (consulte o <i>Guia de Uso</i> da máquina)	
Env. reg. trab. (consulte o <i>Guia de Uso</i> da máquina)	
Salvar log trab. (consulte o <i>Guia de Uso</i> da máquina)	
Reg. Trab. FAX	Reg.Fax a Env. (consulte o <i>Guia de Uso do FAX Inglês</i>)
	Reg.Fax a Receb. (consulte o <i>Guia de Uso do FAX Inglês</i>)
	Relatórios FAX Enviados (consulte o <i>Guia de Uso do FAX Inglês</i>)
	Relatórios FAX Recebidos (consulte o <i>Guia de Uso do FAX Inglês</i>)
Scanner (consulte o <i>Guia de Uso</i> da máquina)	
Impressora (consulte o <i>Guia de Uso</i> da máquina)	
Caixa RX de Memória FAX (consulte o <i>Guia de Uso</i> da máquina)	
FAX	Line Off (página 3-5)
	Manual RX (página 4-4)
Status do toner (consulte o <i>Guia de Uso</i> da máquina)	
Estado de papel (consulte o <i>Guia de Uso</i> da máquina)	
Pen USB (consulte o <i>Guia de uso</i> da máquina)	
Teclado USB (consulte o <i>Guia de Uso</i> da máquina)	
Teclado Bluetooth (consulte o <i>Guia de Uso</i> da máquina)	
Agrafo (consulte o <i>Guia de uso</i> da máquina)	
Estado da Ligação da Rede (consulte o <i>Guia de Uso</i> da máquina)	
Estado da Ligação da Rede Opcional (consulte o <i>Guia de Uso</i> da máquina)	
Wi-Fi Direct (consulte o <i>Guia de uso</i> da máquina)	
Rede sem fios (consulte o <i>Guia de uso</i> da máquina)	
Wi-Fi (consulte o <i>Guia de uso</i> da máquina)	
SSD (consulte o <i>Guia de Uso</i> da máquina)	
Disco rígido (consulte o <i>Guia de uso</i> da máquina)	

System Menu /
Counter

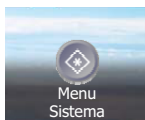

Assistente de Configuração Rápida	Configuração de FAX (página 2-9)
	Configuração de papel (consulte o <i>Guia de Uso</i> da máquina)
	Configuração de Poupança de Energia (consulte o <i>Guia de Uso</i> da máquina)
	Configuração de Rede (consulte o <i>Guia de Uso</i> da máquina)

Idioma (consulte o <i>Guia de Uso</i> da máquina)			
Relatório (consulte o <i>Guia de Uso do FAX Inglês</i>)	Impressão Relatório (consulte o <i>Guia de Uso do FAX Inglês</i>)	Página de Estado (consulte o <i>Guia de Uso do FAX Inglês</i>)	
		Lista Fontes (consulte o <i>Guia de Uso</i> da máquina)	
		Estado Rede (consulte o <i>Guia de Uso</i> da máquina)	
		Estado Serviço (consulte o <i>Guia de Uso</i> da máquina)	
		Relatório de Contabilização (consulte o <i>Guia de Uso</i> da máquina)	
		Lista cx. sub-end (consulte o <i>Guia de Uso do FAX Inglês</i>)	
		Lista de FAX (Index) (consulte o <i>Guia de Uso do FAX Inglês</i>)	
		Lista de FAX (Nº) (consulte o <i>Guia de Uso do FAX Inglês</i>)	
		Relatórios FAX Enviados (consulte o <i>Guia de Uso do FAX Inglês</i>)	
		Relatórios FAX Recebidos (consulte o <i>Guia de Uso do FAX Inglês</i>)	
		Estado da rede opcional (consulte o <i>Guia de Uso</i> da máquina)	
		Relatório Limpeza de Dados (consulte o <i>Guia de Uso</i> da máquina)	
		Definições Relat. Admin. (consulte o <i>Guia de Uso do FAX Inglês</i>)	Relatórios FAX Enviados (consulte o <i>Guia de Uso do FAX Inglês</i>)
	Relatórios FAX Recebidos (consulte o <i>Guia de Uso do FAX Inglês</i>)		
	Def. Relatório Resultado	Enviar Relat. Resultado	E-mail/Pasta (consulte o <i>Guia de Uso</i> da máquina)
			FAX (consulte o <i>Guia de Uso do FAX Inglês</i>)
			Anexar Imagem de FAX de Rede (consulte o <i>Guia de Uso do FAX Inglês</i>)
			Cancelados antes do envio (consulte o <i>Guia de Uso do FAX Inglês</i>)
			Formato do receptor (consulte o <i>Guia de Uso do FAX Inglês</i>)
		Relat. Result. FAX RX	FAX (consulte o <i>Guia de Uso do FAX Inglês</i>)
Tipo de Relat. Result. RX (consulte o <i>Guia de Uso do FAX Inglês</i>)			
Def. Aviso Concl. Trab. (consulte o <i>Guia de Uso</i> da máquina)			
Envie histórico de registo (consulte o <i>Guia de Uso</i> da máquina)			
Contador (consulte o <i>Guia de Uso</i> da máquina)			
Propriedade Utilizador (consulte o <i>Guia de Uso</i> da máquina)			
Definições de Cassete/ Bandeja MF	Cassete 1 (a 5) (consulte o <i>Guia de Uso do FAX Inglês</i>)		
	Bandeja Multifunções. (consulte o <i>Guia de Uso do FAX Inglês</i>)		
Definições Comuns	Visor predef. (consulte o <i>Guia de Uso</i> da máquina)		
	Som (consulte o <i>Guia de Uso do FAX Inglês</i>)	Campinha (consulte o <i>Guia de Uso</i> da máquina)	
		Volume Altifalante FAX (consulte o <i>Guia de Uso do FAX Inglês</i>)	
		Volume Monitor FAX (consulte o <i>Guia de Uso do FAX Inglês</i>)	
	Definições originais (consulte o <i>Guia de Uso</i> da máquina)		
Config. Papel (consulte o <i>Guia de Uso</i> da máquina)			

Definições Comuns	Predefinições Função	Resolução TX de Fax (consulte o <i>Guia de Uso do FAX Inglês</i>)
		Digitalização Contínuo (FAX) (consulte o <i>Guia de Uso do FAX Inglês</i>)
	Predef. Limite (consulte o <i>Guia de Uso</i> da máquina)	
	Tratamento Erros (consulte o <i>Guia de Uso</i> da máquina)	
	Medição (consulte o <i>Guia de Uso</i> da máquina)	
	Alerta de Toner quase vazio (consulte o <i>Guia de uso</i> da máquina)	
	Layout do Teclado (consulte o <i>Guia de uso</i> da máquina)	
	Tipo de Teclado Opcional (consulte o <i>Guia de uso</i> da máquina)	
	Deslocar docs. por Trabalho (consulte o <i>Guia de uso</i> da máquina)	
	Deslocar docs. de Uma Pág. (consulte o <i>Guia de uso</i> da máquina)	
	Mostrar Estado/Registo	Apresentar registo de FAX (consulte o <i>Guia de Uso do FAX Inglês</i>)
	Impressão Remota (consulte o <i>Guia de Uso</i> da máquina)	
	Atribuição tecla de função (consulte o <i>Guia de Uso do FAX Inglês</i>)	
	Mostrar Mensag. Desligar (consulte o <i>Guia de Uso do FAX Inglês</i>)	
Mensagem de Impressão em Banner (consulte o <i>Guia de Uso</i> da máquina)		
Início (consulte o <i>Guia de Uso</i> da máquina)		
Cópiar (consulte o <i>Guia de Uso</i> da máquina)		
Enviar (consulte o <i>Guia de Uso</i> da máquina)		
Caixa Documentos	Caixa Personalizada (consulte o <i>Guia de Uso</i> da máquina)	
	Caixa de subend. (consulte o <i>Guia de Uso do FAX Inglês</i>)	
	Caixa de Trabs. (consulte o <i>Guia de Uso</i> da máquina)	
	Caixa polling (consulte o <i>Guia de Uso do FAX Inglês</i>)	
	Caixa RX de Memória FAX (consulte o <i>Guia de Uso do FAX Inglês</i>)	

FAX (consulte o <i>Guia de Uso do FAX Inglês</i>)	TX/RX Comum (consulte o <i>Guia de Uso do FAX Inglês</i>)	Registrar Cifra (consulte o <i>Guia de Uso do FAX Inglês</i>)
		Diagnóstico remoto FAX (consulte o <i>Guia de Uso do FAX Inglês</i>)
	Transmissão (consulte o <i>Guia de Uso do FAX Inglês</i>)	Nome Fax Local (consulte o <i>Guia de Uso do FAX Inglês</i>)
		ID FAX Local (consulte o <i>Guia de Uso do FAX Inglês</i>)
		Número FAX Local (consulte o <i>Guia de Uso do FAX Inglês</i>)
		TTI (consulte o <i>Guia de Uso do FAX Inglês</i>)
		Utiliz. Nome Conta (consulte o <i>Guia de Uso do FAX Inglês</i>)
		Modo Marcar (apenas versão Polegada) (consulte o <i>Guia de Uso do FAX Inglês</i>)
		N.º Repetições (consulte o <i>Guia de Uso do FAX Inglês</i>)
		TX ECM (consulte o <i>Guia de Uso do FAX Inglês</i>)
		Velocidade Início TX (consulte o <i>Guia de Uso do FAX Inglês</i>)
		Dig Cont - Vidr/Exp (consulte o <i>Guia de Uso do FAX Inglês</i>)
		Recepção (consulte o <i>Guia de Uso do FAX Inglês</i>)
	Data/Hora Recepção (consulte o <i>Guia de Uso do FAX Inglês</i>)	
	Impr. Frt. Verso (consulte o <i>Guia de Uso do FAX Inglês</i>)	
	Impressão 2 em 1 (consulte o <i>Guia de Uso do FAX Inglês</i>)	
	Impr. Contínua (consulte o <i>Guia de Uso do FAX Inglês</i>)	
	Toques(Normal) (consulte o <i>Guia de Uso do FAX Inglês</i>)	
	Toques (Atendedor de chamadas) (consulte o <i>Guia de Uso do FAX Inglês</i>)	
	Toques(FAX/TEL) (consulte o <i>Guia de Uso do FAX Inglês</i>)	
	Modo de Recepção (consulte o <i>Guia de Uso do FAX Inglês</i>)	
	Dial SW remoto (consulte o <i>Guia de Uso do FAX Inglês</i>)	
	Recepção Cifrada (consulte o <i>Guia de Uso do FAX Inglês</i>)	
	RX ECM (consulte o <i>Guia de Uso do FAX Inglês</i>)	
	Velocidade de Início de RX (consulte o <i>Guia de Uso do FAX Inglês</i>)	
	TX/RX Restrição (consulte o <i>Guia de Uso do FAX Inglês</i>)	
	Definição Encaminhamento (consulte o <i>Guia de Uso do FAX Inglês</i>)	
	Entrada de Novo Destino (FAX) (consulte o <i>Guia de Uso do FAX Inglês</i>)	
	Aplicação (consulte o <i>Guia de Uso da máquina</i>)	
	Internet (consulte o <i>Guia de Uso da máquina</i>)	
	Livro de endereços/ Toque	Liv. Ends. (página 3-9)
		Tecla Um Toque (página 3-10)
		Predef. liv. endereços
Livro Endereços (consulte o <i>Guia de Uso da máquina</i>)		
Editar Restrição (consulte o <i>Guia de Uso da máquina</i>)		
Imprimir lista (consulte o <i>Guia de Uso do FAX Inglês</i>)		
Início Ses. Utiliz./Contab. Trabalho (consulte o <i>Guia de Uso da máquina</i>)		

Impressora (consulte o <i>Guia de Uso</i> da máquina)	
Sistema/Rede (consulte o <i>Guia de Uso</i> da máquina)	
Data/Temporizador/ Poupança de Energia	Data/Hora (página 2-11)
	Formato data (consulte o <i>Guia de Uso</i> da máquina)
	Fuso horário (página 2-11)
	Repor Pain. Aut. (consulte o <i>Guia de Uso</i> da máquina)
	Temporiz. Repos. Painel (consulte o <i>Guia de Uso</i> da máquina)
	Tem. baixo cons. (consulte o <i>Guia de Uso</i> da máquina)
	Nível Eco Energia (excepto para a Europa) (consulte o <i>Guia de Uso</i> da máquina)
	Regras de Espera (apenas na Europa)
	Temp. de espera (consulte o <i>Guia de Uso</i> da máquina)
	Nív. de Rec. de Poup. de En. (consulte o <i>Guia de uso</i> da máquina)
	Defis. do Temp. Semanal (consulte o <i>Guia de Uso</i> da máquina)
	Regra p/desligar (consulte o <i>Guia de uso</i> da máquina)
	Temp. p/desligar (consulte o <i>Guia de uso</i> da máquina)
	Limpeza Auto. Erros (consulte o <i>Guia de Uso</i> da máquina)
	Tempori. Limpeza de Erros (consulte o <i>Guia de Uso</i> da máquina)
Tempo Inutiliz. (consulte o <i>Guia de Uso do FAX Inglês</i>)	
Excedeu o tempo Limite para o Ping (consulte o <i>Guia de uso</i> da máquina)	
Ajuste/Manutenção (consulte o <i>Guia de Uso</i> da máquina)	

Índice

A

Assistente de configuração rápida 2-9

C

Cancelar

Cancelar transmissão (perda de ligação da comunicação) 3-5

Cancelar transmissão por memória 3-5

Contabilização do trabalho

Iniciar sessão 3-14

Contabilização pelo utilizador

Início de sessão 3-13

Convenções utilizadas neste guia iv

D

Data 2-11

Data/Hora de recepção 4-6

Definição de PBX 2-12

Dúvidas habituais 6-11

E

Ecrã Início 2-7

Envio Manual 5-6

Especificações 7-3

Estado do envio 3-4

F

FAX Tipo de material 4-7

Função de alternância remota 5-8

Como utilizar 5-8

H

Hora 2-11

I

ID FAX local 2-9

Impr. Contínua 4-6

Impr. Frt. Verso 4-6

Impressão 2 em 1 4-6

Indicadores 6-2

L

Linha telefónica 2-9

Lista de códigos de erro 6-6

Livro de endereços 3-9

Pesquisa 3-9

Seleccionar um destino 3-9

M

Mapa do Menu 7-5

Máquina (Nomes) 2-2

Mensagens 6-4

Método de introdução de caracteres 7-2

Modo de recepção 4-2

N

Não é possível enviar documento 6-9

Não é possível realizar transmissão por sub-endereço 6-9

Não é possível receber documento 6-9

Nome FAX local 2-9

Nomes e funções de peças 2-2

Número FAX local 2-9

P

Painel de operação 2-6

Painel táctil 2-7

Precauções para quando desligar a máquina 6-3

R

Recepção automática de FAX 4-2

Recepção de mudança automática de FAX/atendedor de chamadas 5-4

Recepção de mudança automática de FAX/TEL 5-2

Recepção manual 4-4, 5-7

Recepção por memória 4-3

Remarcação 3-6

Resolução de problemas 6-9

RX Data/Hora 4-6

S

Seleção da Identificação do Terminal de Transmissão (Transmit Terminal Identification (TTI)) 2-9

Sem saída de impressões 6-9

Substituir prioridade de envio 3-4

T

Tecla Enter 2-8

Tecla Marcação rápida

Seleccionar destino 3-10

Tecla Quick No. Search 2-8

Tecla Um Toque

Seleccionar Destino 3-10

Tipo de material para saída de impressão 4-7

Transmissão por difusão 3-11

Transmissão por memória 3-2

Cancelar 3-5

V

Volume do som

Alarme de Finalização do Trabalho 2-9

Volume do altifalante do FAX 2-9

Volume do monitor do FAX 2-9

**QUALITY
CERTIFICATE**

This machine has passed
all quality controls and
final inspection

