

P-4531 MFP

P-4536 MFP

GUIDA ALLE FUNZIONI

Leggere questa guida prima di iniziare ad utilizzare il sistema;
conservarla in prossimità della macchina in modo da poterla
facilmente consultare all'occorrenza.

Introduzione

Vi ringraziamo per aver acquistato questo sistema.

La Guida alle funzioni fornisce all'utente le istruzioni necessarie per l'utilizzo corretto del sistema, l'esecuzione della manutenzione di routine e della ricerca guasti di base al fine di assicurare alla periferica condizioni operative ottimali.

Leggere questa guida prima di iniziare a utilizzare la periferica.

Per mantenere inalterata la qualità, si raccomanda di utilizzare le nostre cartucce toner originali, sottoposte a numerosi controlli qualità.

Utilizzare solo le nostre cartucce toner originali, costantemente sottoposte a rigorosi test di controllo della qualità.

L'utilizzo di cartucce toner non originali può causare danni alla periferica.

Si declina ogni responsabilità per danni riconducibili all'utilizzo di materiali di consumo non originali su questa periferica.

Controllo del numero di serie della periferica

Il numero di serie della periferica è riportato nella posizione indicata in figura.

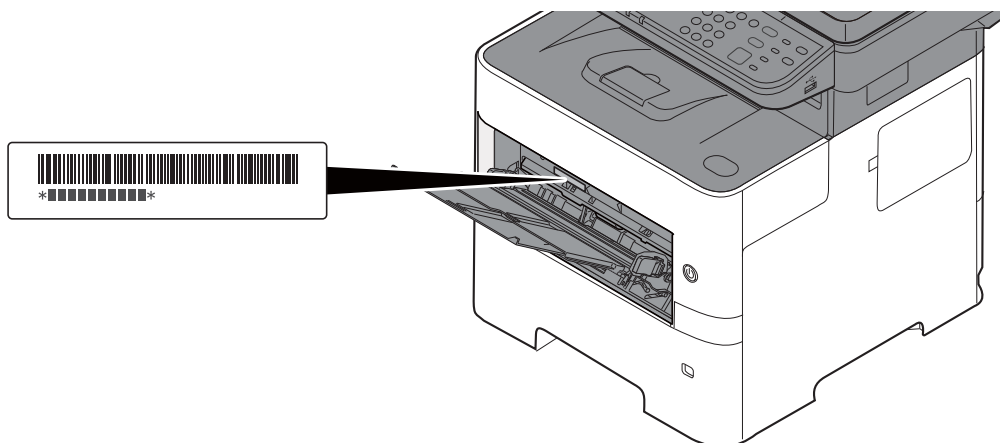

Il numero di serie della periferica verrà richiesto quando si contatta il centro di assistenza. Annotare il numero di serie prima di contattare il centro di assistenza.

Sommario

| | |
|--|-------------|
| Introduzione | i |
| Sommario | ii |
| Presentazione | vii |
| Caratteristiche della periferica | viii |
| Funzioni colore e qualità immagine | xii |
| Modi colore di base | xii |
| Regolazione di qualità immagine e colore | xiii |
| Guide fornite con la periferica | xiv |
| Informazioni sulla guida alle funzioni (questa guida) | xvi |
| Struttura della guida | xvi |
| Convenzioni utilizzate in questa guida | xvii |
| Mapa menu | xix |

1 Informazioni legali e avvertenze sulla sicurezza **1-1**

| | |
|--|------------|
| Informazioni | 1-2 |
| Convenzioni sulla sicurezza utilizzate in questa guida | 1-2 |
| Ambiente operativo | 1-3 |
| Precauzioni d'uso | 1-4 |
| Sicurezza laser (Europa) | 1-5 |
| Conformità | 1-6 |
| Restrizioni legali riguardanti la copia e la scansione | 1-7 |
| EN ISO 7779 | 1-7 |
| EK1-ITB 2000 | 1-7 |
| Precauzioni di sicurezza durante l'uso della LAN wireless (se disponibile) | 1-7 |
| Utilizzo limitato di questo prodotto (se disponibile) | 1-8 |
| Informazioni legali | 1-9 |
| Funzione di controllo del risparmio energetico | 1-15 |
| Funzione stampa fronte-retro automatica | 1-15 |
| Risparmio delle risorse - Carta | 1-15 |
| Vantaggi ambientali della "Gestione energetica" | 1-15 |
| Programma Energy Star (ENERGY STAR®) | 1-16 |

2 Installazione e configurazione della periferica **2-1**

| | |
|--|-------------|
| Nomi dei componenti | 2-2 |
| Vista esterna della periferica | 2-2 |
| Connettori/Area interna | 2-4 |
| Con accessori opzionali collegati | 2-6 |
| Collegamento del sistema e di altre periferiche | 2-7 |
| Collegamento dei cavi | 2-8 |
| Collegamento del cavo di rete | 2-8 |
| Collegamento del cavo USB | 2-9 |
| Collegamento del cavo di alimentazione | 2-9 |
| Accensione e spegnimento | 2-10 |
| Accensione | 2-10 |
| Spegnimento | 2-10 |
| Utilizzo del pannello comandi | 2-11 |
| Tasti del pannello comandi | 2-11 |
| Metodo operativo | 2-12 |
| Display per originali e carta | 2-13 |
| Schermata Guida | 2-13 |
| Login e logout | 2-14 |
| Login | 2-14 |
| Logout | 2-15 |
| Impostazioni predefinite della periferica | 2-16 |
| Impostazione di data e ora | 2-16 |
| Configurazione della rete | 2-17 |
| Configurazione della rete cablata | 2-17 |
| Configurazione della rete wireless | 2-19 |
| Configurazione di Wi-Fi Direct | 2-23 |

| | |
|---|-------------|
| Funzione di Risparmio energia | 2-25 |
| Modo risparmio energia | 2-25 |
| Modo A riposo e Modo a riposo automatico | 2-25 |
| Installazione del software | 2-28 |
| Software su DVD (Windows) | 2-28 |
| Installazione del software in Windows | 2-29 |
| Disinstallazione del software | 2-35 |
| Installazione del software su computer Mac | 2-36 |
| Configurazione del driver TWAIN | 2-38 |
| Configurazione del driver WIA | 2-40 |
| Controllo del contatore | 2-41 |
| Ulteriori operazioni preliminari per l'Amministratore | 2-42 |
| Invio di documenti a un PC | 2-42 |
| Rafforzamento della protezione | 2-42 |
| Embedded Web Server RX | 2-44 |
| Accesso a Embedded Web Server RX | 2-45 |
| Modifica delle impostazioni di protezione | 2-46 |
| Modifica delle informazioni dispositivo | 2-48 |
| Impostazioni e-mail | 2-50 |
| Registrazione delle destinazioni | 2-54 |
| Creazione di una nuova casella personalizzata | 2-55 |
| Stampa di un documento archiviato in una casella personalizzata | 2-56 |
| Trasferimento di dati su altri nostri prodotti | 2-58 |
| Migrazione della rubrica | 2-58 |

3 Operazioni preliminari per l'utilizzo **3-1**

| | |
|---|-------------|
| Caricamento della carta | 3-2 |
| Precauzioni per il caricamento della carta | 3-3 |
| Caricamento nei cassette | 3-4 |
| Caricamento della carta sul bypass | 3-8 |
| Selezione del formato e del tipo di carta | 3-12 |
| Fermo della carta | 3-14 |
| Preparazione per l'invio di un documento a una cartella condivisa in un PC | 3-15 |
| Controllo del nome del computer e del nome completo computer | 3-15 |
| Controllo del nome utente e del nome dominio | 3-16 |
| Creazione di una cartella condivisa, controllo di una cartella condivisa | 3-17 |
| Configurazione di Windows Firewall | 3-21 |
| Registrazione delle destinazioni nella rubrica | 3-25 |
| Aggiunta di una destinazione (Rubrica) | 3-25 |
| Aggiunta di una destinazione in un Tasto one touch (Tasto one touch) | 3-32 |

4 Stampa da PC **4-1**

| | |
|--|-------------|
| Stampa da PC | 4-2 |
| Stampa su carta di formato non standard | 4-4 |
| Stampa banner | 4-5 |
| Schermata delle impostazioni di stampa del driver di stampa | 4-9 |
| Guida in linea del driver di stampa | 4-11 |
| Modifica delle impostazioni predefinite del driver di stampa (Windows 8.1) | 4-11 |
| Annullamento di un lavoro di stampa inviato da un computer | 4-11 |
| Stampa con AirPrint | 4-12 |
| Stampa con Google Cloud Print | 4-12 |
| Stampa da Mopria | 4-12 |
| Stampa con Wi-Fi Direct | 4-12 |
| Memorizzazione dei dati di stampa sulla periferica | 4-13 |
| Selezione della Casella lavoro su un computer e memorizzazione del lavoro | 4-13 |
| Stampa di documenti dalla Casella Stampa privata | 4-14 |
| Stampa di documenti dalla Casella Lavoro memorizzato | 4-16 |
| Stampa di documenti dalla Casella Copia veloce | 4-18 |
| Stampa di documenti dalla Casella Controlla e mantieni | 4-20 |
| Status Monitor | 4-22 |
| Come accedere a Status Monitor | 4-22 |
| Come uscire da Status Monitor | 4-22 |
| Impostazioni di Status Monitor | 4-22 |

| | | |
|----------|---|-------------|
| 5 | Funzionamento | 5-1 |
| | Caricamento degli originali | 5-2 |
| | Posizionamento degli originali sulla lastra di esposizione | 5-2 |
| | Caricamento degli originali nell'alimentatore di originali | 5-3 |
| | Programma | 5-5 |
| | Registrazione dei programmi | 5-5 |
| | Conferma del programma registrato | 5-6 |
| | Richiamo del programma | 5-6 |
| | Sovrascrittura del programma | 5-7 |
| | Eliminazione del programma | 5-7 |
| | Impostazioni del tasto di selezione | 5-8 |
| | Copia | 5-9 |
| | Funzioni di base | 5-9 |
| | Annullamento di un lavoro | 5-11 |
| | Invio | 5-12 |
| | Funzioni di base | 5-13 |
| | Selezione di una destinazione | 5-14 |
| | Verifica e modifica delle destinazioni | 5-20 |
| | Schermata di conferma delle destinazioni | 5-21 |
| | Richiama | 5-22 |
| | Invia a me (E-mail) | 5-22 |
| | Invio a tipi diversi di destinazione (invio multiplo) | 5-23 |
| | Annullamento dei lavori di invio | 5-24 |
| | Scansione WSD | 5-25 |
| | Utilizzo del server fax per l'invio di un fax (Trasmissione da server fax) | 5-27 |
| | Scansione TWAIN o WIA | 5-29 |
| | Come utilizzare la funzione FAX | 5-30 |
| | Cos'è la Casella documenti? | 5-31 |
| | Utilizzo di una Casella personalizzata | 5-33 |
| | Creazione di una nuova casella personalizzata | 5-33 |
| | Modifica ed eliminazione di una casella personalizzata | 5-35 |
| | Archiviazione dei documenti | 5-36 |
| | Stampa documenti | 5-37 |
| | Modifica dei documenti | 5-38 |
| | Eliminazione dei documenti | 5-39 |
| | Stampa di documenti archiviati in una memoria USB rimovibile | 5-40 |
| | Archiviazione dei documenti sulla memoria USB (Scansione a USB) | 5-42 |
| | Verifica delle informazioni archiviate sulla memoria USB | 5-43 |
| | Rimozione della memoria USB | 5-44 |
| | | |
| 6 | Utilizzo delle varie funzioni | 6-1 |
| | Funzioni disponibili sulla periferica | 6-2 |
| | Copia | 6-3 |
| | Invio | 6-4 |
| | Casella personalizzata (Stampa) | 6-6 |
| | Memoria rimovibile (Salva file, Stampa documenti) | 6-7 |
| | Funzioni | 6-9 |
| | Copia scheda ID | 6-9 |
| | Formato originale | 6-9 |
| | Selezione carta | 6-10 |
| | Orient. originale (Orientamento originale) | 6-11 |
| | Orig.f.ti misti (Originali di formati diversi) | 6-12 |
| | Fascicola | 6-12 |
| | Densità | 6-12 |
| | Immagine originale | 6-13 |
| | EcoPrint | 6-13 |
| | Selezione colore | 6-14 |
| | Nitidezza | 6-14 |
| | Contrasto | 6-15 |
| | Densità sfondo | 6-15 |
| | Prev.copia sbav.(Previene copie sbavate) | 6-16 |
| | Zoom | 6-16 |
| | Combina | 6-18 |

| | |
|---|------|
| Fronte/retro | 6-20 |
| Scansione continua | 6-22 |
| Avviso di fine lavoro | 6-22 |
| Voce nome file | 6-23 |
| Ignora stampa | 6-23 |
| Modo silenzioso | 6-23 |
| Salta pagine bianche | 6-24 |
| Fronte/retro (Orig su 2 facciate) | 6-25 |
| Formato di invio | 6-26 |
| Formato file | 6-27 |
| Separazione file | 6-31 |
| Risoluzione di scansione | 6-31 |
| Oggetto/corpo | 6-32 |
| TX crittografato FTP | 6-32 |
| Elim.dopo stam.(Elimina dopo la stampa) | 6-32 |
| Formato di memorizzazione | 6-33 |
| Originale lungo | 6-33 |
| PDF criptato | 6-34 |
| Stampa JPEG/TIFF | 6-34 |
| XPS Adatta pag. | 6-34 |

7 Status/Canc. Lav. 7-1

| | |
|---|-------------|
| Verifica dello stato dei lavori | 7-2 |
| Verifica della cronologia dei lavori | 7-8 |
| Funzione Invia cronologia registro | 7-12 |
| Operazione lavori | 7-13 |
| Sospensione e ripresa di lavori | 7-13 |
| Annullamento di lavori | 7-13 |
| Periferica/Comunicazione | 7-14 |
| Verifica della quantità rimanente di toner e carta (Carta/Ricambi) | 7-16 |

8 Configurazione e registrazione (Menu Sistema) 8-1

| | |
|-------------------------------------|------------|
| Menu Sistema | 8-2 |
| Impostazioni del menu sistema | 8-3 |
| Rapporto | 8-5 |
| Sistema/Rete | 8-8 |
| Uten/Job Account | 8-24 |
| Proprietà utente | 8-24 |
| Impostazioni comuni | 8-25 |
| Copia | 8-39 |
| Stampante | 8-40 |
| Invio | 8-42 |
| FAX | 8-42 |
| Casella documenti | 8-43 |
| Modifica destin. | 8-44 |
| Regol./Manut. | 8-45 |

9 Autenticazione utente e Accounting (Accesso utenti, Job Accounting) 9-1

| | |
|---|------------|
| Descrizione della gestione dell'accesso utenti | 9-3 |
| Abilitazione della gestione dell'accesso utenti | 9-4 |
| Impostazione della gestione dell'accesso utenti | 9-6 |
| Sicurezza autenticazione | 9-6 |
| Aggiunta di un utente (El.utenti locali) | 9-7 |
| Modifica delle proprietà utente | 9-10 |
| Gestione dell'accesso utenti per la stampa | 9-12 |
| Gestione degli utenti per la scansione tramite TWAIN | 9-14 |
| Gestione degli utenti per la scansione tramite WIA | 9-15 |
| Gestione degli utenti per l'invio di fax dal PC | 9-16 |
| Autoriz. locale (Autorizzazione locale) | 9-17 |
| Autoriz. gruppo (Impostazioni Autorizzazione Gruppo) | 9-18 |
| Conf. autorizzazione guest | 9-19 |
| Propr. ut. rete (Come ottenere le proprietà utente di rete) | 9-22 |

| | | |
|-----------|--|---------------------------|
| | Impostazioni scheda ID | 9-23 |
| | Impostazioni del PIN di login | 9-24 |
| | Utilizzo della gestione dell'accesso utenti | 9-25 |
| | Login e logout | 9-25 |
| | Descrizione di Job Accounting | 9-26 |
| | Abilitazione della funzione Job Accounting | 9-27 |
| | Accesso Job Accounting | 9-28 |
| | Impostazione di un account | 9-29 |
| | Inserimento di un account | 9-29 |
| | Restrizioni all'uso del sistema | 9-31 |
| | Modifica di un account | 9-32 |
| | Eliminazione di un account | 9-33 |
| | Job Accounting per la stampa | 9-34 |
| | Job Accounting per la scansione tramite TWAIN | 9-35 |
| | Job Accounting per la scansione utilizzando WIA | 9-36 |
| | Job Accounting per i FAX trasmessi da computer | 9-37 |
| | Configurazione della funzione Job Accounting | 9-38 |
| | Impostaz. pred. | 9-38 |
| | Conteggio del numero di pagine stampate | 9-39 |
| | Stampa rapp. contabilità | 9-40 |
| | Utilizzo della funzione Job Accounting | 9-41 |
| | Login/Logout | 9-41 |
| | Impostazioni utente sconosciuto | 9-42 |
| | Lav. ID sconos. | 9-42 |
| | Registrazione delle informazioni utente per un utente con ID sconosciuto | 9-43 |
| 10 | Problemi e soluzioni | 10-1 |
| | Manutenzione ordinaria | 10-2 |
| | Pulizia | 10-2 |
| | Sostituzione della cartuccia toner | 10-5 |
| | Sostituzione della vaschetta di recupero toner | 10-9 |
| | Problemi e soluzioni | 10-11 |
| | Risoluzione dei problemi | 10-11 |
| | Risposta ai messaggi di errore | 10-16 |
| | Eliminazione degli inceppamenti carta | 10-26 |
| 11 | Appendice | 11-1 |
| | Accessori opzionali | 11-2 |
| | Presentazione degli accessori opzionali | 11-2 |
| | Applicazioni opzionali | 11-7 |
| | Metodo di immissione dei Caratteri | 11-9 |
| | Utilizzo dei tasti | 11-9 |
| | Selezione del tipo di carattere | 11-10 |
| | Caratteri che possono essere immessi utilizzando i tasti numerici | 11-10 |
| | Immissione dei simboli | 11-11 |
| | Immissione dei caratteri | 11-12 |
| | Immissione utilizzando la schermata di selezione caratteri | 11-14 |
| | Carta | 11-15 |
| | Specifiche di base della carta | 11-15 |
| | Scelta della carta appropriata | 11-16 |
| | Carta speciale | 11-19 |
| | Specifiche | 11-23 |
| | Periferica | 11-23 |
| | Funzioni di copia | 11-25 |
| | Funzioni stampante | 11-25 |
| | Funzioni scanner | 11-26 |
| | Alimentatore di originali | 11-26 |
| | Cassetto carta (500 fogli) (Opzionale) | 11-27 |
| | Glossario | 11-28 |
| | Indice analitico | Indice analitico-1 |

Presentazione

Questo sistema multifunzione offre di serie le funzionalità di copia, di stampa e di invio delle scansioni come allegati di messaggi di posta elettronica oppure a un computer collegato alla stessa rete. La funzionalità fax è inoltre disponibile sui prodotti che integrano questa funzione.

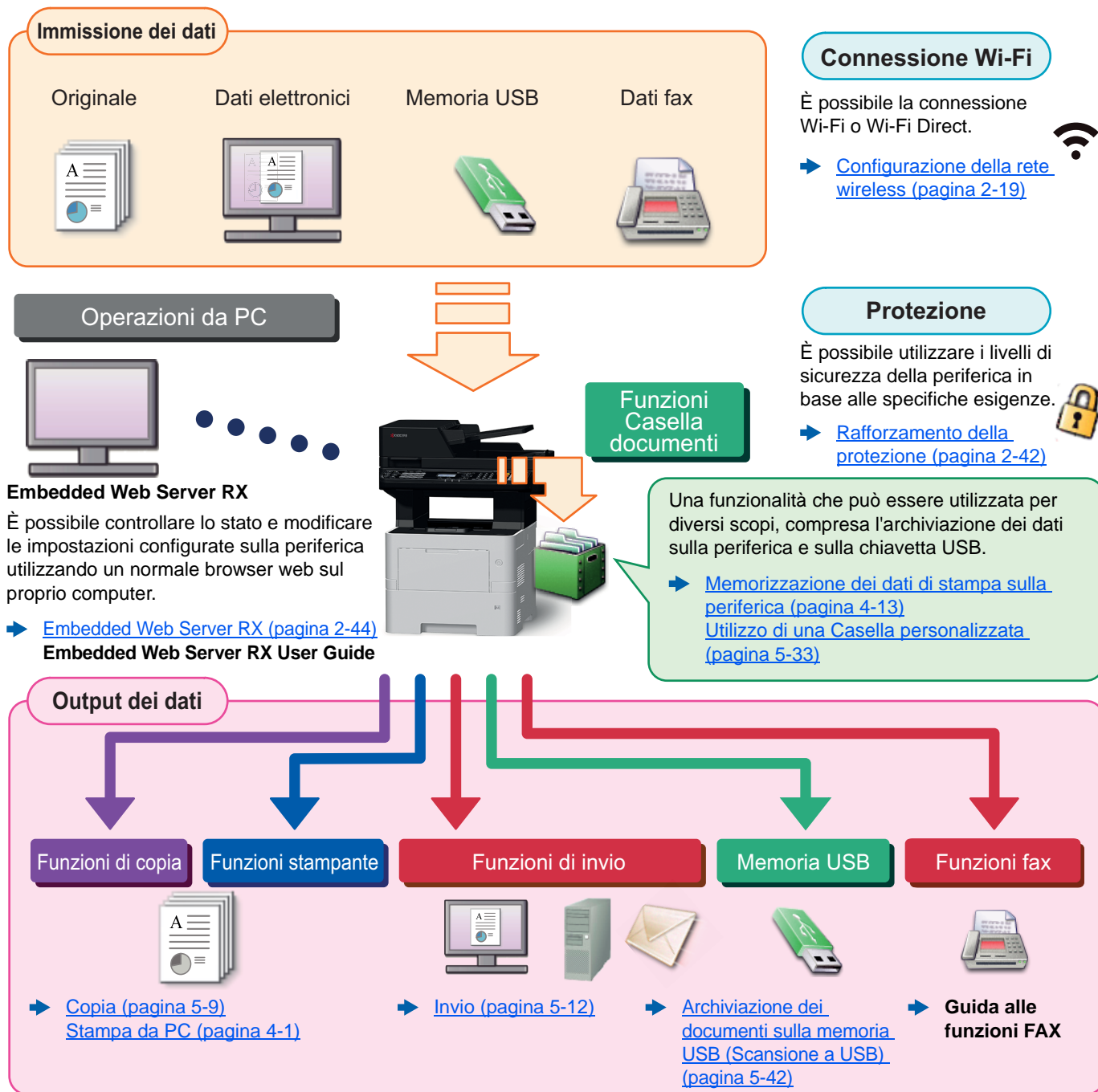

NOTA



- Prima di utilizzare la periferica, leggere:
 - ➔ [Informazioni legali e avvertenze sulla sicurezza \(pagina 1-1\)](#)
- Per le procedure preliminari richieste prima di poter utilizzare la periferica, come il collegamento dei cavi e l'installazione del software, vedere:
 - ➔ [Installazione e configurazione della periferica \(pagina 2-1\)](#)
- Per le procedure di caricamento della carta, creazione di cartelle condivise e inserimento degli indirizzi nella rubrica, vedere:
 - ➔ [Operazioni preliminari per l'utilizzo \(pagina 3-1\)](#)



Caratteristiche della periferica

Questa periferica è dotata di numerose utili funzioni.

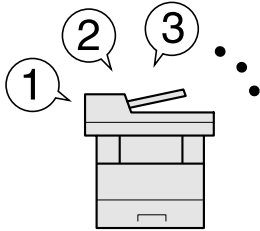

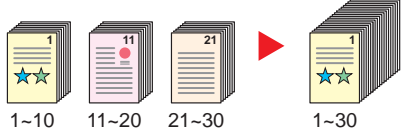
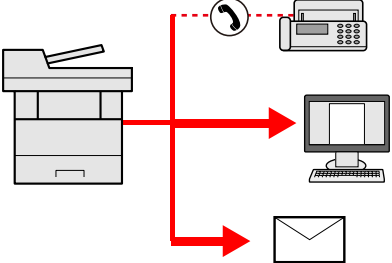
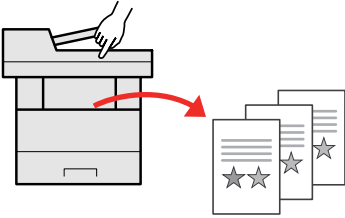
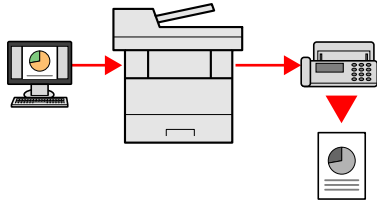
➔ [Utilizzo delle varie funzioni \(pagina 6-1\)](#)

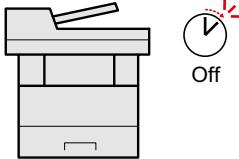

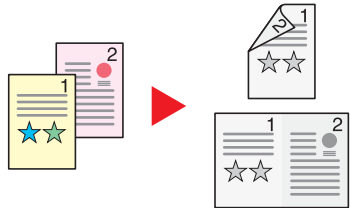
Ecco alcuni esempi.

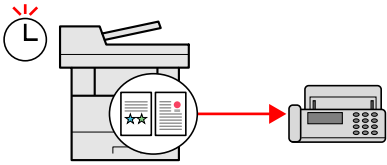
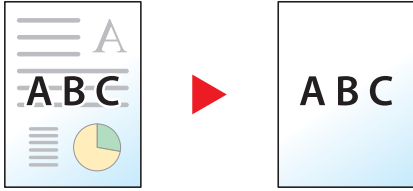
| Ottimizzazione del flusso di lavoro dell'ufficio | | |
|---|--|--|
| <p>Accesso alle funzioni più utilizzate con la pressione di un solo tasto (Programma)</p>  <p>Si possono configurare e registrare le funzioni più utilizzate.</p> <p>Dopo avere configurato e registrato le funzioni come preferiti, si potrà richiamarle con estrema facilità. Le funzioni preferite possono essere utilizzate efficientemente da tutti gli utenti.</p> <p>➔ Programma (pagina 5-5)</p> | <p>Scansione simultanea di originali di diverso formato (Originali di formati diversi)</p>  <p>Questa funzione è utile, ad esempio, per preparare i materiali da utilizzare nelle conferenze.</p> <p>Si possono inserire più originali di diverso formato con un'unica operazione, senza necessità di dover ogni volta riposizionare gli originali.</p> <p>➔ Orig.f.ti misti (Originali di formati diversi) (pagina 6-12)</p> | <p>È possibile acquisire molti originali in gruppi separati ed elaborarli come unico lavoro (Scansione continua)</p>  <p>Questa funzione può essere utile, ad esempio, nella preparazione di opuscoli multi pagina.</p> <p>Quando non è possibile inserire contemporaneamente nell'alimentatore di originali tutti i documenti da riprodurre, li si può acquisire in gruppi separati e riprodurli quindi in un unico ciclo di copiatura.</p> <p>➔ Scansione continua (pagina 6-22)</p> |
| <p>Un'unica trasmissione con molteplici opzioni di invio (Invio multiplo)</p>  <p>È possibile trasmettere lo stesso documento a più destinazioni utilizzando metodi di invio diversi.</p> <p>Si possono specificare più destinazioni con diversi metodo di invio, ad esempio e-mail, SMB e Fax.</p> <p>Questa funzione migliora l'efficienza del flusso di lavoro consentendo appunto l'invio di un lavoro a più destinazioni con un'unica operazione.</p> <p>➔ Invio a tipi diversi di destinazione (invio multiplo) (pagina 5-23)</p> | <p>Memorizzazione nella periferica di documenti d'uso frequente (Casella personalizzata)</p>  <p>Si possono salvare i documenti di uso frequente nella memoria della periferica in modo da poterli stampare all'occorrenza.</p> <p>➔ Utilizzo di una Casella personalizzata (pagina 5-33)</p> | <p>Trasmissione di un FAX dal PC (Trasmissione di fax dal PC)</p>  <p>Questa funzione consente di risparmiare carta.</p> <p>Si può inviare il file da trasmettere via fax direttamente dal PC, senza stamparlo, in modo da ridurre il consumo di carta e ottimizzare la trasmissione dei lavori.</p> <p>➔ Guida alle funzioni FAX</p> |

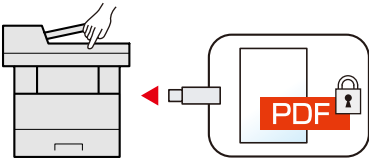
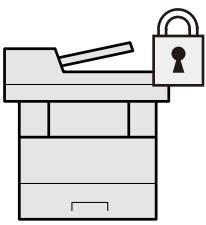
| Risparmio di energia e costi | | |
|--|---|--|
| <p>Funzioni di risparmio energia (Funzione di risparmio energia)</p>  <p>La periferica è dotata di una funzione di risparmio energia che attiva automaticamente il modo A riposo.</p> <p>➔ Funzione di Risparmio energia (pagina 2-25)</p> | <p>Riduzione del consumo di toner per la stampa (EcoPrint)</p>  <p>Questa funzione consente di ridurre il consumo di toner.</p> <p>Quando si esegue una stampa solo per verificarne il contenuto, come nel caso di una stampa di prova o di documenti destinati all'approvazione interna, l'utilizzo di questa funzione permette di risparmiare toner.</p> <p>Utilizzare questa funzione quando l'alta qualità di stampa non è necessaria.</p> <p>➔ EcoPrint (pagina 6-13)</p> | <p>Riduzione del consumo di carta (Stampa con risparmio carta)</p>  <p>Si possono stampare gli originali su entrambe le facciate del foglio. Si possono anche stampare più originali su un unico foglio.</p> <p>➔ Combina (pagina 6-18) Fronte/retro (pagina 6-20)</p> |

| Risparmio di energia e costi | | Realizzazione di documenti professionali |
|--|---|--|
| <p>Stampa con omissione delle pagine bianche (Salta pagine bianche)</p>  <p>Se in un documento acquisito vi sono delle pagine bianche, questa funzione omette le pagine bianche e stampa solo le pagine con contenuto.</p> <p>➔ Salta pagine bianche (pagina 6-24)</p> | <p>Riduzione dei costi di comunicazione con la trasmissione FAX (Trasmissione FAX differita)</p>  <p>Questa funzione consente di ridurre i costi di comunicazione.</p> <p>È possibile ridurre i costi di comunicazione impostando il timer sulla fascia oraria più economica.</p> <p>➔ Guida alle funzioni FAX</p> | <p>Prevenzione effetto copia sbavata (Evita copie sbavate)</p>  <p>È possibile prevenire l'effetto copia sbavata quando si acquisiscono gli originali.</p> <p>➔ Prev.copia sbav.(Previene copie sbavate) (pagina 6-16)</p> |

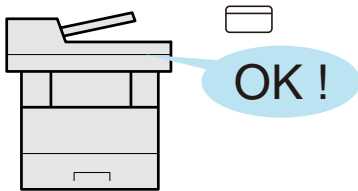
| Potenziamento della sicurezza | | |
|---|--|--|
| <p>Assegnazione di una password di protezione a un file PDF (Funzioni di crittografia PDF)</p>  <p>L'utilizzo delle opzioni di protezione mediante password permette di limitare la visualizzazione, la stampa e la modifica dei documenti PDF.</p> <p>➔ PDF criptato (pagina 6-34)</p> | <p>Protezione dei dati archiviati sull'unità SSD (Crittografia / Sovrascrittura)</p>  <p>È possibile sovrascrivere automaticamente i dati non più necessari rimasti sull'unità SSD.</p> <p>Per prevenire la divulgazione di informazioni, la periferica cripta i dati prima della scrittura sull'unità SSD.</p> <p>➔ Protezione dati (pagina 8-22)</p> | <p>Prevenzione della riservatezza dei propri documenti (Stampa privata)</p>  <p>Si può temporaneamente salvare sulla periferica il documento da stampare. Per evitare che il documento possa essere visionato da occhi indiscreti, il proprietario del documento può recarsi personalmente presso la periferica e stampare il documento.</p> <p>➔ Memorizzazione dei dati di stampa sulla periferica (pagina 4-13)</p> |

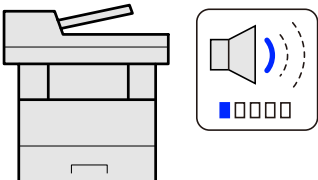
| Potenziamento della sicurezza | | Utilizzo più efficiente delle funzioni |
|---|--|---|
| <p>Login mediante scheda ID (Card Authentication)</p>  <p>Si può eseguire il login alla periferica semplicemente utilizzando una scheda ID. Questa opzione evita agli utenti l'immissione di nome utente e password.</p> <p>➔ Card Authentication Kit(B) "Kit di autenticazione scheda" (pagina 11-3)</p> | <p>Potenziamento della sicurezza (Impostazioni per l'amministratore)</p>  <p>Gli amministratori possono disporre di una serie di avanzate funzioni intese al potenziamento della sicurezza della periferica.</p> <p>➔ Rafforzamento della protezione (pagina 2-42)</p> | <p>Funzionamento silenzioso della periferica (Modo silenzioso)</p>  <p>È possibile ridurre il rumore prodotto dalla periferica rendendone il funzionamento più silenzioso. L'utente può configurare questa modalità per ogni singolo lavoro.</p> <p>➔ Modo silenzioso (pagina 6-23)</p> |

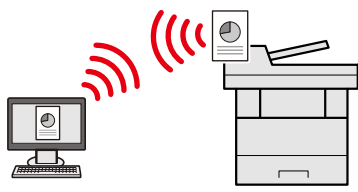
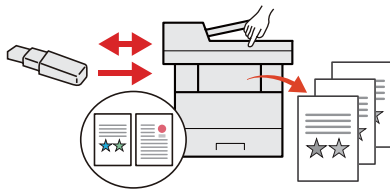
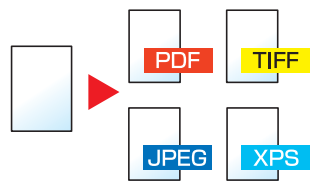
| Utilizzo più efficiente delle funzioni | | |
|--|---|--|
| <p>Installazione della periferica senza problemi di cavi di rete (Rete wireless)</p>  <p>In ambienti in cui è presente una rete wireless, è possibile installare la periferica senza problemi di cavi di rete.</p> <p>➔ Impostazione (pagina 8-19)</p> | <p>Supporto della memoria USB (Memoria USB)</p>  <p>Può essere utile, ad esempio, per stampare un documento quando si è fuori ufficio oppure quando non è possibile stampare un documento dal proprio PC. Si può dunque stampare il documento direttamente dalla chiavetta USB collegata alla periferica.</p> <p>Sulla chiavetta USB si possono anche memorizzare gli originali acquisiti dalla periferica.</p> <p>➔ Stampa di documenti archiviati in una memoria USB rimovibile (pagina 5-40) Archiviazione dei documenti sulla memoria USB (Scansione a USB) (pagina 5-42)</p> | <p>Definizione del formato file dell'immagine (Formato file)</p>  <p>Per l'invio/memorizzazione delle immagini è possibile scegliere tra più formati file.</p> <p>➔ Formato file (pagina 6-27)</p> |





| Utilizzo più efficiente delle funzioni |
|--|
| <p>Esecuzione di lavori da remoto (Embedded Web Server RX)</p>  <p>È possibile accedere da remoto alla periferica per stampare, inviare o scaricare i dati.</p> <p>Gli amministratori possono configurare il comportamento della periferica e le impostazioni di gestione.</p> <p>➔ Embedded Web Server RX (pagina 2-44)</p> |

Funzioni colore e qualità immagine

Questa periferica prevede varie funzioni dedicate al colore e alla qualità immagine. Si possono regolare le immagini acquisite come desiderato.

Modi colore di base

I modi colore di base sono i seguenti.













| Modo colore | Descrizione | Immagine di riferimento | | Pagina di riferimento |
|--------------------------|--|--|---|-----------------------------|
| | | Prima | Dopo | |
| Colore Automatico | Rileva automaticamente se il documento acquisito è a colori oppure in bianco & nero. |  |  | pagina 6-14 |
| A Colori | Acquisisce il documento a colori. | |  | pagina 6-14 |
| Scala di grigi | Acquisisce il documento in scala di grigi. | |  | pagina 6-14 |
| Bianco & Nero | Acquisisce il documento in bianco & nero. | |  | pagina 6-14 |

Per i dettagli, vedere:

➔ [Selezione colore \(pagina 6-14\)](#)

Regolazione di qualità immagine e colore

Per regolare la qualità immagine o il colore di un'immagine, utilizzare le seguenti funzioni.

| Compito | Immagine di esempio | | Funzione | Pagina |
|--|---|--|------------------------------------|-----------------------------|
| | Prima | Dopo | | |
| Regolare in modo accurato il colore. | | | | |
| Regolare la densità. |  |  | Densità | pagina 6-12 |
| Regolare in modo accurato la qualità immagine | | | | |
| Enfatizzare o attenuare il contorno dell'immagine. Esempio: Enfatizzare i contorni dell'immagine |  |  | Nitidezza | pagina 6-14 |
| Regolare la differenza tra le aree scure e chiare dell'immagine. |  |  | Contrasto | pagina 6-15 |
| Scurire o schiarire lo sfondo (l'area senza testi o immagini) di un documento. Esempio: Schiarire lo sfondo |  |  | Densità dello sfondo | pagina 6-15 |
| Evitare l'effetto copia sbavata per originali in fronte-retro. |  |  | Previene effetto copia sbavata | pagina 6-16 |
| Regolare l'immagine acquisita | | | | |
| Riduce la dimensione del file e riproduce dei caratteri nitidi |  |  | Formato file [PDF alta compres] | pagina 6-27 |

Guide fornite con la periferica

Con il sistema vengono fornite le seguenti guide. Fare riferimento alla guida appropriata.

Il contenuto delle guide è soggetto a modifiche senza obbligo di avviso per riflettere i miglioramenti alle prestazioni della periferica.

Guide stampate

**Per imparare
velocemente a
utilizzare la periferica**



Quick Guide

Spiega come utilizzare le funzioni di base della periferica, come utilizzare le funzioni pratiche della periferica, come eseguire la manutenzione ordinaria e cosa fare quando si verifica un problema.

**Per l'utilizzo sicuro
della periferica**













Guida alla sicurezza

Riporta avvertenze e informazioni sulla sicurezza riguardanti l'ambiente di installazione e l'utilizzo della periferica. Leggere questa guida prima di utilizzare il sistema.

Guida alla sicurezza (P-4531 MFP/P-4536 MFP)

Descrive le dimensioni d'ingombro del sistema, le etichette di avvertenza e altre informazioni utili per la sicurezza. Leggere questa guida prima di utilizzare il sistema.

Guide (PDF) su DVD (Product Library)

| | |
|--|--|
| Utilizzo efficiente della periferica |  Guida alle funzioni (questa guida) Spiega come caricare la carta e come eseguire i lavori di copiatura, stampa e scansione; la guida riporta anche le impostazioni predefinite e altre utili informazioni. |
| Utilizzo delle funzioni fax |  Guida alle funzioni FAX Spiega come utilizzare la funzionalità fax della periferica. |
| Utilizzo della scheda ID |  Card Authentication Kit (B) Operation Guide Spiega la procedura di autenticazione con la scheda ID. |
| Potenziamento della sicurezza |  Data Security Kit (E) Operation Guide Spiega come installare e utilizzare il Data Security kit (E) e come sovrascrivere e crittografare i dati. |
| Registrazione delle informazioni periferica e configurazione delle impostazioni |  Embedded Web Server RX User Guide Spiega come accedere alla periferica tramite browser web del proprio computer per controllare e modificare le impostazioni. |
| Stampa dei lavori inviati da un computer |  Printing System Driver User Guide Spiega come installare il driver di stampa e come utilizzare la funzionalità di stampa del sistema. |
| Stampa diretta come file PDF |  Network Tool for Direct Printing Operation Guide Spiega la procedura di stampa diretta dei file PDF senza aprirli in Adobe Acrobat o Reader. |
| Monitoraggio della periferica e delle stampanti collegate alla rete aziendale |  NETWORK PRINT MONITOR User Guide Spiega come monitorare il sistema di stampa della rete (la periferica) con NETWORK PRINT MONITOR. |
| Stampa senza utilizzo del driver di stampa |  PRESCRIBE Commands Command Reference Descrive il linguaggio nativo della stampante (comandi PRESCRIBE). |
| | PRESCRIBE Commands Technical Reference Descrive la funzionalità di comando PRESCRIBE e i comandi richiesti per i diversi tipi di emulazione. |
| Regolazione della posizione di stampa o di scansione |  Maintenance Menu User Guide Il Maintenance Menu spiega come configurare le impostazioni di stampa, scansione e altro. |

Installare le seguenti versioni di Adobe Reader per visualizzare i manuali su DVD.
Versione 8.0 o successiva

Informazioni sulla guida alle funzioni (questa guida)

Struttura della guida

Questa guida è suddivisa nei seguenti capitoli.

| Capitolo | | Descrizione |
|----------|--|--|
| 1 | Informazioni legali e avvertenze sulla sicurezza | Riporta le precauzioni riguardanti l'uso della periferica e le informazioni sui marchi. |
| 2 | Installazione e configurazione della periferica | Descrive i nomi dei componenti, i collegamenti dei cavi, l'installazione del software, le procedure di login e logout e altri argomenti riguardanti l'amministrazione della periferica. |
| 3 | Operazioni preliminari per l'utilizzo | Spiega le procedure preliminari e le impostazioni richieste per poter utilizzare la periferica, ad esempio utilizzo del pannello comandi, caricamento della carta e creazione di una rubrica. |
| 4 | Stampa da PC | Spiega le funzioni disponibili quando si utilizza la periferica come stampante. |
| 5 | Funzionamento | Spiega le procedure di base di utilizzo della periferica, come inserimento degli originali, esecuzione delle copie, invio dei documenti e utilizzo delle caselle documenti. |
| 6 | Utilizzo delle varie funzioni | Spiega le pratiche funzioni della periferica che si possono utilizzare. |
| 7 | Status/Canc. Lav. | Spiega come controllare lo stato di un processo e lo storico dei lavori e come annullare dei lavori in fase di stampa o in attesa di stampa. Spiega anche come controllare la quantità rimanente di carta e di toner, lo stato della periferica e come annullare una trasmissione fax. |
| 8 | Configurazione e registrazione (Menu Sistema) | Spiega il Menu Sistema e i parametri del menu che definiscono il funzionamento della periferica. |
| 9 | Autenticazione utente e Accounting (Accesso utenti, Job Accounting) | Spiega le procedure di autenticazione utente e di contabilità dei lavori (user login e job accounting). |
| 10 | Problemi e soluzioni | Spiega cosa fare quando si esaurisce il toner, quando viene visualizzato un errore, quando si verifica un inceppamento carta o quando si verifica un qualsiasi altro problema. |
| 11 | Appendice | Descrive le pratiche funzioni della periferica che si possono utilizzare. Riporta informazioni sui formati e sui tipi di carta accettati dalla periferica e riporta anche un glossario dei termini. Spiega anche la procedura di immissione dei caratteri ed elenca le specifiche del sistema. |

Convenzioni utilizzate in questa guida

L'esempio qui riportato fa riferimento ad Adobe Reader XI.

Fare clic sul Sommario per andare alla pagina corrispondente.

Fare clic per passare dalla pagina attiva alla pagina precedentemente visualizzata. È utile quando si desidera ritornare alla pagina visualizzata prima di quella attiva.

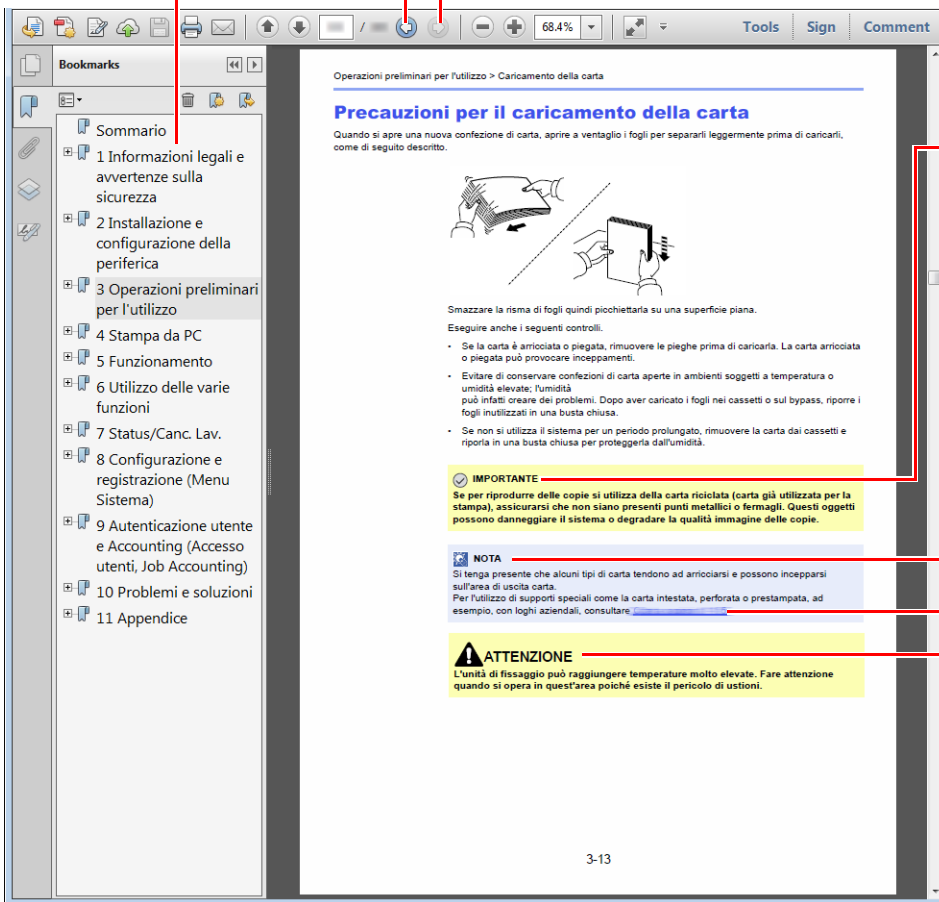

✓ IMPORTANTE

Indica i requisiti e i limiti operativi per il funzionamento corretto della periferica, per evitare danni alla periferica o agli oggetti circostanti.

💡 NOTA

Riporta delle spiegazioni supplementari e delle informazioni di riferimento per le operazioni.

Vedere

Fare clic sul testo sottolineato per visualizzare la pagina collegata.

⚠ ATTENZIONE

Questo simbolo segnala un rischio di infortunio o di danno meccanico qualora non si seguano correttamente le istruzioni o non vi si presti la necessaria attenzione.

💡 NOTA

Le voci che vengono visualizzate in Adobe Reader variano in funzione delle modalità di utilizzo. Se non vengono visualizzati il sommario e gli strumenti, vedere la guida in linea di Adobe Reader.

Nella guida vengono utilizzate le seguenti convenzioni.

| Convenzione | Descrizione |
|-------------|--|
| [Grassetto] | Indica i tasti e i pulsanti. |
| "Normale" | Indica un messaggio o un'impostazione. |

Convezioni utilizzate nelle procedure operative

In questa guida, la sequenza dei pulsanti è la seguente:

| Procedura effettiva | Procedura indicata nella presente guida |
|---|---|
| Selezionare il tasto [Menu Sistema/Contatore]. ▼ Selezionare il tasto [▲] o [▼] per selezionare [Impostaz. comuni]. ▼ Selezionare il tasto [OK]. | Tasto [Menu Sistema/Contatore] > tasto [▲] [▼] > [Impostaz. comuni] > tasto [OK] |

Mappa menu

Viene di seguito riportato l'elenco dei menu visualizzati sul display messaggi. In funzione delle impostazioni configurate, è possibile che alcuni menu non vengano visualizzati. I nomi di alcuni menu possono differire dai nomi riportati nei titoli.



Menu funzioni



| |
|--|
| Modo silenzioso (pagina 6-23) |
| Selezione carta (pagina 6-10) |
| Fascicola (pagina 6-12) |
| Copia scheda ID (pagina 6-9) |
| Fronte/retro (pagina 6-20) |
| Zoom (pagina 6-16) |
| Combina (pagina 6-18) |
| F.to originale (pagina 6-9) |
| Orient originale (pagina 6-11) |
| Orig.f.ti misti (pagina 6-12) |
| Immagine orig. (pagina 6-13) |
| Densità (pagina 6-12) |
| EcoPrint (pagina 6-13) |
| Scan. continua (pagina 6-22) |
| Voce nome file (pagina 6-23) |
| Avviso fine lav. (pagina 6-22) |
| Ignora stampa (pagina 6-23) |
| Nitidezza (pagina 6-14) |
| Contrasto (pagina 6-15) |
| Densità sfondo (pagina 6-15) |
| Prev.copia sbav. (pagina 6-16) |
| Salta pagine bianche (pagina 6-24) |



| |
|--|
| A me (E-mail) (pagina 5-22) |
| E-mail (pagina 5-16) |
| Cartella (SMB) (pagina 5-17) |
| Cartella (FTP) (pagina 5-17) |
| Scansione WSD (pagina 5-26) |
| Server FAX (pagina 5-27) |
| FAX (vedere Guida alle funzioni FAX) |

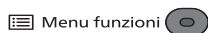



| |
|---|
| Modo silenzioso (pagina 6-23) |
| Selezione colore (pagina 6-14) |
| F.to originale (pagina 6-9) |
| Immagine orig. (pagina 6-13) |
| Risol. scansione (pagina 6-31) |
| Formato invio (pagina 6-26) |
| Zoom (pagina 6-16) |
| Orient originale (pagina 6-11) |
| Orig.f.ti misti (pagina 6-12) |
| Scan. continua (pagina 6-22) |
| Formato file (pagina 6-27) |
| Voce nome file (pagina 6-23) |
| Ogg./corpo E-mail (pagina 6-32) |
| Originale lungo (pagina 6-33) |
| Avviso fine lav. (pagina 6-22) |
| Risoluzione FAX (vedere Guida alle funzioni FAX) |
| TX FAX differita (vedere Guida alle funzioni FAX) |
| TX FAX diretta (vedere Guida alle funzioni FAX) |
| RX polling FAX (vedere Guida alle funzioni FAX) |
| Rapporto TX FAX (vedere Guida alle funzioni FAX) |
| Densità (pagina 6-12) |
| Fronte/retro (pagina 6-25) |
| TX crittog. FTP (pagina 6-32) |
| Separazione file (pagina 6-31) |
| Nitidezza (pagina 6-14) |
| Contrasto (pagina 6-15) |
| Densità sfondo (pagina 6-15) |
| Prev.copia sbav. (pagina 6-16) |
| Salta pagine bianche (pagina 6-24) |

Box documenti /USB



| | | | | |
|--|--|--------------------------|---------------|--|
| Casella personalizzata | (Selezione file) | Stampa (Imp.Mod.) | Menu funzioni | Modo silenzioso (pagina 6-23) |
| | | | | Fascicola (pagina 6-12) |
| | | | | Selezione carta (pagina 6-10) |
| | | | | Fronte/retro (pagina 6-20) |
| | | | | EcoPrint (pagina 6-13) |
| | | | | Voce nome file (pagina 6-23) |
| | | | | Avviso fine lav. (pagina 6-22) |
| | | | | Ignora stampa (pagina 6-23) |
| Elim. dopo stampa (pagina 6-32) | | | | |
| Box SubAddress (vedere Guida alle funzioni FAX) | | | | |
| Casella di polling (vedere Guida alle funzioni FAX) | | | | |
| Casella lavoro | Privata/Memoriz. (pagina 4-14) | | | |
| | Copia vel/Contr. (pagina 4-18) | | | |
| Memoria USB | Salva file | | Menu funzioni | Modo silenzioso (pagina 6-23) |
| | | | | Selezione colore (pagina 6-14) |
| | | | | F.to originale (pagina 6-9) |
| | | | | Immagine orig. (pagina 6-13) |
| | | | | Risol. scansione (pagina 6-31) |
| | | | | F.to memorizzaz. (pagina 6-33) |
| | | | | Zoom (pagina 6-16) |
| | | | | Orient originale (pagina 6-11) |
| | | | | Orig.f.ti misti (pagina 6-12) |
| | | | | Scan. continua (pagina 6-22) |
| | | | | Originale lungo (pagina 6-33) |
| | | | | Formato file (pagina 6-27) |
| | | | | Separazione file (pagina 6-31) |
| | | | | Voce nome file (pagina 6-23) |
| | | | | Avviso fine lav. (pagina 6-22) |
| | | | | Densità (pagina 6-12) |
| | | | | Fronte/retro (pagina 6-25) |
| | | | | Nitidezza (pagina 6-14) |
| Contrasto (pagina 6-15) | | | | |
| Densità sfondo (pagina 6-15) | | | | |
| Prev.copia sbav. (pagina 6-16) | | | | |
| Salta pagine bianche (pagina 6-24) | | | | |

| | | | | |
|---|------------------|---------------|---|--|
| Memoria USB | (Selezione file) | Stampa |  Menu funzioni  | Modo silenzioso (pagina 6-23) |
| | | | | Fascicola (pagina 6-12) |
| | | | | Selezione carta (pagina 6-10) |
| | | | | Fronte/retro (pagina 6-20) |
| | | | | EcoPrint (pagina 6-13) |
| | | | | Voce nome file (pagina 6-23) |
| | | | | Avviso fine lav. (pagina 6-22) |
| | | | | Ignora stampa (pagina 6-23) |
| | | | | PDF criptato (pagina 6-34) |
| | | | | Stampa JPEG/TIFF (pagina 6-34) |
| XPS Adatta pag. (pagina 6-34) | | | | |



Richiamo del programma ([pagina 5-5](#))

Status/
Canc. Lav.



| |
|---|
| Stato lavori stm (pagina 7-4) |
| Stato lavori inv (pagina 7-5) |
| Stato proc. mem. (pagina 7-6) |
| Lavoro pianificato (pagina 7-7) |
| Lista stampe (pagina 7-10) |
| Lista invii (pagina 7-11) |
| Reg. proc. mem. (pagina 7-12) |
| Registro lav.FAX (vedere Guida alle funzioni FAX) |
| Scanner (pagina 7-14) |
| Stampante (pagina 7-14) |
| FAX (vedere Guida alle funzioni FAX) |
| Stato toner (pagina 7-16) |
| Stato carta (pagina 7-16) |
| Memoria USB (pagina 7-14) |
| SSD (pagina 7-14) |
| Tastiera USB (pagina 7-14) |
| Tastiera (pagina 7-14) |
| Rete (pagina 7-14) |
| Wi-Fi (pagina 7-14) |
| Wi-Fi Direct (pagina 7-15) |
| Rete opzionale (pagina 7-15) |

Menu Sistema/
Contatore



| | | |
|--|---|---|
| Rapporto | Stampa rapporto | Mappa menu (pagina 8-5) |
| | | Pagina stato (pagina 8-5) |
| | | Elenco caratteri (pagina 8-6) |
| | | Stato rete opz. (pagina 8-6) |
| | | Cancellaz. dati (pagina 8-6) |
| | Imp. rapp Ammin. (Vedere Guida alle funzioni FAX) | |
| | Imp. rapp. Risul (pagina 8-6) | |
| | Cron. reg. lav. | Invio automatico (pagina 8-7) |
| | | Invia cronologia (pagina 8-7) |
| | | Destinazione (pagina 8-7) |
| | | Oggetto (pagina 8-7) |
| Oggetto registro SSFC (pagina 8-7) | | |
| Info.personali (pagina 8-7) | | |
| Contatore (pagina 2-41) | | |

| | | | |
|---|---|---|--|
| Sistema/Rete | Conf. di rete | Nome host (pagina 8-8) | |
| | | Imp. Wi-Fi Direct | Wi-Fi Direct (pagina 8-8) |
| | | | Nome dispositivo (pagina 8-8) |
| | | | Indirizzo IP (pagina 8-8) |
| | | | Disconnessione automatica (pagina 8-8) |
| | | Impostazioni Wi-Fi | Wi-Fi (pagina 8-9) |
| | | | Impostazione (pagina 8-9) |
| | | | Config. TCP/IP (pagina 8-11) |
| | | | Riavviare la rete (pagina 8-12) |
| | | Imp. rete cablata | Config. TCP/IP (pagina 8-12) |
| | | | Interfaccia LAN (pagina 8-12) |
| | | Bonjour (pagina 8-13) | |
| | | Filtro IP (IPv4) (pagina 8-13) | |
| | | Filtro IP (IPv6) (pagina 8-13) | |
| | | IPSec (pagina 8-13) | |
| | | Impostazioni protocollo (pagina 8-17) | |
| | | Imp. sicurezza (pagina 8-8) | |
| | | Ping (pagina 8-18) | |
| | | Riavviare la rete (pagina 8-18) | |
| | Rete opzionale | Base (pagina 8-18) | |
| | Rete wireless | Impostazione (pagina 8-19) | |
| | | Base (pagina 8-18) | |
| | Rete primaria (pagina 8-20) | | |
| | Imp. blocco I/F | Host USB (pagina 8-21) | |
| | | Dispositivo USB (pagina 8-21) | |
| | | Supporto USB (pagina 8-21) | |
| | | I/F opzionale (pagina 8-21) | |
| | Imp. Bluetooth (pagina 8-21) | | |
| | Liv. sicurezza (pagina 8-22) | | |
| | Protezione dati (pagina 8-22) | | |
| | Riavvia (pagina 8-23) | | |
| | Funzione opz. (pagina 8-23) | | |
| Versione SW (pagina 8-23) | | | |
| Imp. server FAX (pagina 8-23) | | | |

| | | | | |
|---|--|---|--|--|
| Uten/Job Account | Imp.login utente | Accesso utenti (pagina 9-4) | | |
| | | El. utenti locali (pagina 9-7) | | |
| | | Autoriz. locale (pagina 9-17) | | |
| | | Blocco account (pagina 9-6) | | |
| | | Impostazioni scheda ID | Login chiave (pagina 9-23) | |
| | | | Autent. supplm. (pagina 9-23) | |
| | | Autoriz. gruppo (pagina 9-18) | | |
| | | Imp. aut. guest (pagina 9-19) | | |
| | | PIN accesso (pagina 9-19) | | |
| | | Propr. ut. rete (pagina 9-22) | | |
| | | Imp.Job Account | Job Accounting (pagina 9-27) | |
| | | | Acces.Accounting (pagina 9-28) | |
| | | | Rappor. Account (pagina 9-40) | |
| | Contab. Totale (pagina 9-39) | | | |
| | Contab sing. lav (pagina 9-39) | | | |
| | Elenco account (pagina 9-29) | | | |
| | Impostaz. pred. | | Applica limite (pagina 9-38) | |
| | | | Cont.copie/stamp (pagina 9-38) | |
| | | Limite contatore (pagina 9-38) | | |
| | Utente sconosc. | Lav. ID sconos. (pagina 9-42) | | |
| Proprietà utente (pagina 9-43) | | | | |
| Proprietà utente (pagina 9-11) | | | | |
| Impostazioni comuni | Lingua (pagina 8-25) | | | |
| | Schermata pred. (pagina 8-25) | | | |
| | Audio | Allarme (pagina 8-25) | | |
| | | Altoparlante FAX (vedere Guida alle funzioni FAX) | | |
| | | Monitor FAX (vedere Guida alle funzioni FAX) | | |
| | Lumin. display (pagina 8-25) | | | |
| | Imp. carta/orig | F.to orig. pers. (pagina 8-26) | | |
| | | Rilev. orig.(DP) (pagina 8-26) | | |
| | | Dim orig predef (pagina 8-26) | | |
| | | F.to carta pers. (pagina 8-27) | | |

| | | | | |
|--|--|---|---|--|
| Impostazioni comuni | Imp. carta/orig | Imp. cassetto 1 | F.to cassetto 1 (pagina 8-29) | |
| | | | Tipo cassetto 1 (pagina 8-29) | |
| | | Imp. cassetto 2 | F.to cassetto 2 (pagina 8-29) | |
| | | | Tipo cassetto 2 (pagina 8-29) | |
| | | Imp. cassetto 3 | F.to cassetto 3 (pagina 8-29) | |
| | | | Tipo cassetto 3 (pagina 8-29) | |
| | | Imp. cassetto 4 | F.to cassetto 4 (pagina 8-29) | |
| | | | Tipo cassetto 4 (pagina 8-29) | |
| | | Imp. cassetto 5 | F.to cassetto 5 (pagina 8-29) | |
| | | | Tipo cassetto 5 (pagina 8-29) | |
| | | Impostaz. bypass | Vassoio MF dim (pagina 8-29) | |
| | | | Vass MF tipo (pagina 8-29) | |
| | | Imp. tipo supp. (pagina 8-28) | | |
| | | Supp. per autom. (pagina 8-28) | | |
| | Fonte carta pred (pagina 8-28) | | | |
| | Az. carta spec. (pagina 8-28) | | | |
| | Msg imp. carta (pagina 8-28) | | | |
| | Limite pred. (pagina 8-30) | | | |
| | Misura (pagina 8-30) | | | |
| | Gestione degli errori | Err. carta F/R (pagina 8-31) | | |
| | | Errore carta: (pagina 8-31) | | |
| | Impost data | Data/Ora (pagina 8-31) | | |
| | | Formato data (pagina 8-31) | | |
| | | Impostare il fuso orario (pagina 8-31) | | |
| | | Ora legale (pagina 8-31) | | |
| | Impost. timer | Reset pan. auto (pagina 8-32) | | |
| | | Azzera timer (pagina 8-32) | | |
| | | Timer risp. ener (pagina 8-32) | | |
| | | Livello A riposo (modelli extraeuropei) (pagina 8-32) | | |
| | | Regole A riposo (modelli europei) (pagina 8-32) | | |
| | | Timer riposo (pagina 8-32) | | |
| | | Imp.timer sett. (pagina 8-33) | | |
| | | Regola spegnim. (pagina 8-33) | | |
| Timer spegnim. (pagina 8-33) | | | | |
| Azz. auto error (pagina 8-33) | | | | |
| Timer canc. err. (pagina 8-33) | | | | |
| Tempo inutiliz. (vedere Guida alle funzioni FAX) | | | | |
| Timeout ping (pagina 8-33) | | | | |

| | | | |
|----------------------------|--|--|--|
| Impostazioni comuni | Predefiniti funz | Selezione colore (pagina 8-34) | |
| | | Risol. scansione (pagina 8-34) | |
| | | Risoluzione FAX (vedere Guida alle funzioni FAX) | |
| | | Imm.orig(Copia) (pagina 8-34) | |
| | | Imm.orig(Invio) (pagina 8-34) | |
| | | Zoom (pagina 8-34) | |
| | | Fascicola (pagina 8-34) | |
| | | Orient originale (pagina 8-34) | |
| | | Sfondo(Copia) (pagina 8-34) | |
| | | Sfondo(Invia) (pagina 8-34) | |
| | | EcoPrint (pagina 8-34) | |
| | | Prev. sbav.Copia (pagina 8-34) | |
| | | Prev. sbav.Invio (pagina 8-34) | |
| | | SaltaPgBk(Copia) (pagina 8-34) | |
| | | SaltaPgBk(Invio) (pagina 8-34) | |
| | | Voce nome file (pagina 8-34) | |
| | | Oggetto/corpo (pagina 8-35) | |
| | | Scans.con.-Copia (pagina 8-35) | |
| | | ScanCont-FAX (pagina 8-35) | |
| | | Scans.con.-Altro (pagina 8-35) | |
| | | Formato file (pagina 8-35) | |
| | | Separazione file (pagina 8-35) | |
| | | Stampa JPEG/TIFF (pagina 8-35) | |
| | | XPS Adatta pag. (pagina 8-35) | |
| | | Imp. dettaglio | Layout 2 in 1 (pagina 8-35) |
| | | | Layout 4 in 1 (pagina 8-35) |
| | | | Bordo (pagina 8-35) |
| | | | Rilegatura orig. (pagina 8-35) |
| | | | Rilegatura (pagina 8-35) |
| | | Qualità immagine (pagina 8-35) | |
| | | Comp.TIFF colori (pagina 8-35) | |
| | | PDF/A (pagina 8-35) | |
| | PDF alta compr. (pagina 8-35) | | |
| | VociDa Ign.Copia (pagina 8-35) | | |
| | VociDa Ign.Invio (pagina 8-35) | | |
| | | | |
| | Operazione login (pagina 8-36) | | |

| | |
|---|---|
| Impostazioni comuni | Modo RAM Disk (pagina 8-36) |
| | Memoria opz. (pagina 8-36) |
| | Vis. Stato/Reg. (pagina 8-37) |
| | Tipo tastiera (pagina 8-37) |
| | Avviso toner scarso (pagina 8-37) |
| | MostraMessSpegn. (pagina 8-37) |
| | Imp.Risp.energia (pagina 8-38) |
| | Stampa ms.banner (pagina 8-38) |
| Copia | Selezione carta (pagina 8-39) |
| | Selez.aut. carta (pagina 8-39) |
| | Priorità % auto (pagina 8-39) |
| | Riserva priorità (pagina 8-39) |
| | Sel. set tasti. (pagina 8-39) |
| Stampante | Imp. emulazione (pagina 8-40) |
| | EcoPrint (pagina 8-40) |
| | Ignora A4/LTR (pagina 8-40) |
| | Fronte/retro (pagina 8-40) |
| | Copie (pagina 8-40) |
| | Orientamento (pagina 8-40) |
| | A4 largo (pagina 8-40) |
| | FormFeed Timeout (pagina 8-40) |
| | Azione LF (pagina 8-40) |
| | Azione CR (pagina 8-40) |
| | Nome lavoro (pagina 8-41) |
| | Nome utente (pagina 8-41) |
| | Priorità bypass (pagina 8-41) |
| | Modo alimentaz. (pagina 8-41) |
| | Modif.auto cass. (pagina 8-41) |
| | Risoluzione (pagina 8-41) |
| | KIR (pagina 8-41) |
| | Termine lavoro (pagina 8-41) |
| Invia | Sel. set tasti. (pagina 8-42) |
| | Controllo dest. (pagina 8-42) |
| | Imm. nuova dest. (pagina 8-42) |
| | Richiama dest. (pagina 8-42) |
| | Broadcast (pagina 8-42) |
| | Schermata pred. (pagina 8-42) |
| | Invio e Inoltro (pagina 8-42) |
| FAX (vedere Guida alle funzioni FAX) | |

| | | |
|---|---|---|
| Casella documenti | Casella personalizzata (pagina 5-33) | |
| | Box SubAddress (vedere Guida alle funzioni FAX) | |
| | Casella lavoro | Lav. copia vel. (pagina 8-43) |
| | | Elim. lav. mem. (pagina 8-43) |
| | | Supporto arch. (pagina 8-43) |
| | Casella di polling (vedere Guida alle funzioni FAX) | |
| Sel. set tasti. (pagina 8-39) | | |
| Modifica destinazione | Rubrica (pagina 8-44) | |
| | Limitazione modifica (pagina 8-44) | |
| | StampaLista (pagina 8-44) | |
| | Pred. rubrica (pagina 8-44) | |
| Regol./Manut. | Modo silenzioso (pagina 8-45) | |
| | Reg. dens. copia (pagina 8-45) | |
| | Invio/Cas. Dens. (pagina 8-45) | |
| | Contrasto(Copia) (pagina 8-45) | |
| | Contrasto(Invio) (pagina 8-45) | |
| | Densità sfondo (pagina 8-45) | |
| | Impost. EcoPrint (pagina 8-45) | |
| | Densità stampa (pagina 8-45) | |
| | Correz. col.auto (pagina 8-45) | |
| | Corr. linee nere (pagina 8-46) | |
| | Imp. servizio (pagina 8-46) | |

1 Informazioni legali e avvertenze sulla sicurezza

Prima di utilizzare il sistema, leggere attentamente queste informazioni. In questo capitolo vengono fornite informazioni riguardanti i seguenti argomenti.

| | |
|--|------|
| Informazioni | 1-2 |
| Convenzioni sulla sicurezza utilizzate in questa guida | 1-2 |
| Ambiente operativo | 1-3 |
| Precauzioni d'uso | 1-4 |
| Sicurezza laser (Europa) | 1-5 |
| Conformità | 1-6 |
| Restrizioni legali riguardanti la copia e la scansione | 1-7 |
| EN ISO 7779 | 1-7 |
| EK1-ITB 2000 | 1-7 |
| Precauzioni di sicurezza durante l'uso della LAN wireless (se disponibile) | 1-7 |
| Utilizzo limitato di questo prodotto (se disponibile) | 1-8 |
| Informazioni legali | 1-9 |
| Funzione di controllo del risparmio energetico | 1-15 |
| Funzione stampa fronte-retro automatica | 1-15 |
| Risparmio delle risorse - Carta | 1-15 |
| Vantaggi ambientali della "Gestione energetica" | 1-15 |
| Programma Energy Star (ENERGY STAR®) | 1-16 |

Informazioni

Convenzioni sulla sicurezza utilizzate in questa guida

Le sezioni di questa guida e i componenti del sistema contrassegnati con dei simboli sono avvertenze di sicurezza intese a proteggere l'utente, gli altri operatori e gli oggetti presenti nelle vicinanze nonché a garantire un utilizzo sicuro della macchina. Di seguito si riportano i simboli e i rispettivi significati.

 **AVVERTENZA:** Questo simbolo segnala la possibilità di un grave rischio di infortunio o di morte qualora non si seguano correttamente le istruzioni o non vi si presti la necessaria attenzione.

 **ATTENZIONE:** Questo simbolo segnala un rischio di infortunio o di danno meccanico qualora non si seguano correttamente le istruzioni o non vi si presti la necessaria attenzione.

Simboli

Il simbolo  indica che nella relativa sezione sono riportate delle avvertenze sulla sicurezza. All'interno del simbolo sono indicati specifici punti ai quali prestare attenzione.

 ... [Avvertenza generale]

 ... [Temperatura elevata]

Il simbolo  indica che nella relativa sezione sono riportate informazioni sulle azioni vietate. All'interno del simbolo sono specificate le azioni vietate.

 ... [Azione vietata]

 ... [Disassemblaggio vietato]

Il simbolo  indica che nella relativa sezione sono riportate informazioni sulle azioni da eseguire. All'interno del simbolo sono specificate le azioni richieste.

 ... [Avvertenza di azione richiesta]

 ... [Scollegare la spina di alimentazione dalla presa di corrente]

 ... [Collegare sempre il sistema a una presa con collegamento a massa]

Se le avvertenze sulla sicurezza del manuale sono illeggibili, oppure se si è smarrita la guida, rivolgersi al rivenditore di fiducia per ordinare una copia (a pagamento).

NOTA

Questo sistema è dotato di una funzione di prevenzione delle contraffazioni che, in alcuni rari casi, può inibire la riproduzione corretta di originali molto simili ad una banconota.

Ambiente operativo

Le condizioni ambientali operative sono le seguenti:

| | |
|--------------------|-----------------|
| Temperatura | da 10 a 32,5 °C |
| Umidità | Da 15 a 80% |

Quando si sceglie la posizione di installazione evitare i seguenti luoghi.

- Luoghi vicini ad una finestra o esposti alla luce diretta del sole.
- Luoghi soggetti a vibrazioni.
- Luoghi soggetti a bruschi sbalzi di temperatura.
- Luoghi direttamente esposti ad aria calda o fredda.
- Luoghi scarsamente aerati.

Se il pavimento è delicato, spostando il sistema dopo l'installazione, le rotelle potrebbero danneggiare il pavimento.

Durante la copiatura vi è un rilascio di ozono ma in quantità talmente minime da non comportare alcun rischio per la salute delle persone. Tuttavia, in caso di utilizzo prolungato o intensivo del sistema in ambienti scarsamente aerati, l'odore potrebbe risultare sgradevole. Per un ambiente operativo ottimale è consigliabile assicurare un'adeguata aerazione del locale.

Precauzioni d'uso

Precauzioni durante la manipolazione dei materiali di consumo

ATTENZIONE

È vietato incenerire tutti i componenti che contengono toner. Potrebbero sprigionarsi scintille pericolose.

Conservare i componenti che contengono toner fuori dalla portata dei bambini.

In caso di fuoriuscita toner, evitare l'inalazione o l'ingestione nonché il contatto con occhi e cute.

- In caso di inalazione del toner, uscire all'aperto e fare gargarismi con abbondante acqua. In caso di tosse persistente, rivolgersi a un medico.
- In caso di ingestione del toner, risciacquare la bocca e bere 1 o 2 bicchieri di acqua per diluire il contenuto dello stomaco. Se necessario, rivolgersi a un medico.
- In caso di contatto con gli occhi, risciacquarli abbondantemente con acqua. In caso di irritazione persistente o ipersensibilità, rivolgersi a un medico.
- In caso di contatto con la cute, lavare con acqua e sapone.

Non tentare di aprire o manomettere componenti che contengono toner.

Altre precauzioni

Restituire la cartuccia toner e la vaschetta di recupero del toner sostituite al rivenditore o ad un centro di assistenza. Le cartucce e le vaschette raccolte verranno riciclate o smaltite in conformità con le normative vigenti.

Per il magazzinaggio del sistema, scegliere un luogo non esposto alla luce diretta del sole.

Conservare il sistema in un luogo con temperatura ambiente inferiore ai 40 °C e non soggetto a sbalzi di temperatura e umidità.

In caso di inutilizzo del sistema per un periodo prolungato, rimuovere la carta dal cassetto e dal bypass, riporla nella confezione originale e chiuderla ermeticamente.

Sicurezza laser (Europa)

Le radiazioni laser possono essere pericolose per il corpo umano. Per tale motivo, le radiazioni laser emesse all'interno del sistema sono sigillate ermeticamente all'interno dell'alloggiamento di protezione e del pannello esterno. Durante il normale utilizzo del prodotto da parte dell'utente non vi sono fuoriuscite di radiazioni dalla macchina.

Questo sistema è classificato come prodotto laser di Class 1 ai sensi della direttiva IEC/EN 60825-1:2014.

Sui prodotti laser di CLASS 1 viene apposta l'etichetta sottostante.

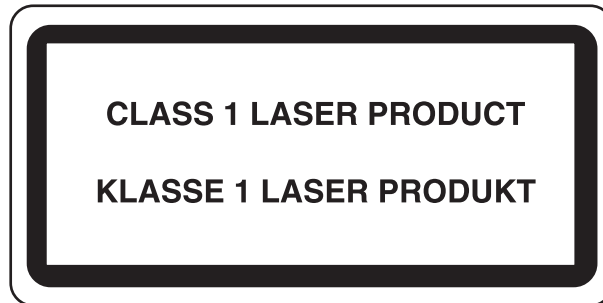

Conformità

Con il presente documento, TA Triumph-Adler GmbH dichiara che le apparecchiature radio P-4531 MFP/P-4536 MFP sono conformi alla Direttiva 2014/53/EU.

Il testo completo della dichiarazione di conformità UE è disponibile al seguente indirizzo internet:

<http://www.triumph-adler.com/downloads>

<http://www.triumph-adler.de/downloads>

<http://www.utax.com/downloads>

<http://www.utax.de/downloads>

| Nome modulo | Ver. software | Banda di frequenza in cui opera l'apparecchiatura radio: | Potenza massima di radiofrequenza emessa nella banda di frequenza in cui opera l'apparecchiatura radio: |
|-----------------|---------------|--|---|
| IB-51 (opzione) | 2.2.6 | 2,4 GHz | 100 mW |
| IB-36 (opzione) | 2014.12 | 2,4 GHz | 100 mW |

Restrizioni legali riguardanti la copia e la scansione

Sono vietate la riproduzione e la scansione di materiale protetto da diritti d'autore senza la preventiva autorizzazione del detentore del copyright.

La riproduzione e la scansione dei materiali di seguito elencati sono proibite e possono essere perseguibili per legge. Oltre a quelli elencati, il divieto potrebbe riguardare anche altri materiali. È proibito copiare/scansare scientemente materiale la cui riproduzione/scansione è vietata.

- Cartamoneta
- Banconote
- Valori
- Francobolli
- Passaporti
- Certificati

Le leggi e le normative locali potrebbero proibire o limitare anche la copia/scansione di altri materiali non riportati in elenco.

EN ISO 7779

Maschinenlärminformations-Verordnung 3. GPSGV, 06.01.2004: Der höchste Schalldruckpegel beträgt 70 dB (A) oder weniger gemäß EN ISO 7779.

EK1-ITB 2000

Das Gerät ist nicht für die Benutzung im unmittelbaren Gesichtsfeld am Bildschirmarbeitsplatz vorgesehen. Um störende Reflexionen am Bildschirmarbeitsplatz zu vermeiden, darf dieses Produkt nicht im unmittelbaren Gesichtsfeld platziert werden.

Precauzioni di sicurezza durante l'uso della LAN wireless (se disponibile)

Invece di utilizzare un cavo di rete, la LAN wireless consente lo scambio di informazioni tra Access Point wireless: la connessione LAN può così essere stabilita liberamente entro l'area di trasmissione delle onde radio.

Tuttavia, se non sono configurate le impostazioni di sicurezza, si potrebbero verificare i seguenti problemi, legati al fatto che le onde radio attraversano gli ostacoli (inclusi i muri) e raggiungono qualsiasi punto entro una certa area.

Visualizzazione segreta dei contenuti della comunicazione

Un estraneo con finalità dolose potrebbe intenzionalmente monitorare le onde radio e accedere senza autorizzazione ai seguenti contenuti della comunicazione:

- Informazioni personali quali ID, password e numeri di carta di credito
- Contenuto dei messaggi e-mail

Intrusione illegale

Un estraneo potrebbe accedere con finalità dolose alle reti personali o aziendali e perpetrare le seguenti azioni illecite:

- Estrazione di informazioni personali e confidenziali (divulgazione di informazioni)
- Intromissione nella comunicazione impersonificando una persona specifica e distribuendo informazioni non autorizzate (spoofing)
- Modifica e ritrasmissione delle comunicazioni intercettate (falsificazione)
- Trasmissione di virus del computer e distruzione di dati e sistemi (distruzione)

Le schede LAN wireless e gli Access Point wireless possiedono meccanismi di sicurezza integrati per prevenire questi problemi e ridurre la possibilità che si verifichino, configurando le impostazioni di sicurezza dei prodotti LAN wireless in uso.

Si consiglia ai clienti di fare attenzione e di utilizzare il buon senso durante la configurazione delle impostazioni di sicurezza, nonché di assicurarsi di aver compreso appieno i problemi che potrebbero verificarsi se il prodotto venisse utilizzato senza tali configurazioni.

Utilizzo limitato di questo prodotto (se disponibile)

- Le onde radio trasmesse da questo prodotto possono interferire con le apparecchiature medicali. Quando si usa questo prodotto all'interno di istituti medici o in prossimità di strumentazione medica, attenersi alle istruzioni e alle precauzioni di utilizzo del prodotto fornite dall'amministratore dell'istituto o a quelle indicate sulla strumentazione medica.
- Le onde radio trasmesse da questo prodotto possono interferire con apparecchiature di controllo automatico, tra cui porte automatiche e allarmi antincendio. Se si utilizza questo prodotto in prossimità di tali apparecchiature, attenersi alle istruzioni e alle precauzioni fornite sulle apparecchiature stesse.
- Se si utilizza questo prodotto con dispositivi che sono direttamente correlati all'operatività di aeroplani, treni, navi e automobili, o se si utilizza questo prodotto con applicazioni che richiedono un elevato grado di affidabilità e sicurezza di funzionamento e con dispositivi che richiedono precisione, come quelli usati nella prevenzione di calamità e crimini e quelli usati per vari scopi di sicurezza, valutare la sicurezza dell'intero sistema prima del suo utilizzo, compresa l'adozione di un design fail-safe e ridondante in grado di assicurare l'affidabilità, la manutenzione e la sicurezza dell'intero sistema. Il prodotto non è destinato all'uso con applicazioni che richiedono un elevato grado di affidabilità e sicurezza, tra cui strumentazione aerospaziale, apparecchiature per la comunicazione trunk, apparecchiature per il controllo di energia nucleare e dispositivi medici; valutare scrupolosamente la decisione di utilizzare il prodotto con queste applicazioni.

Informazioni legali

È vietata la copia o altra forma di riproduzione, totale o parziale, della presente guida senza previo consenso scritto del proprietario del copyright.

Nomi commerciali

- PRESCRIBE è un marchio registrato depositato di Kyocera Corporation.
- KPDL è un marchio registrato di Kyocera Corporation.
- Microsoft, Windows, Windows Server e Internet Explorer sono marchi registrati depositati di Microsoft Corporation negli U.S.A. e/o in altri paesi.
- PCL è un marchio registrato di Hewlett-Packard Company.
- Adobe Acrobat, Adobe Reader e PostScript sono marchi registrati di Adobe Systems Incorporated.
- Ethernet è un marchio registrato depositato di Xerox Corporation.
- IBM e IBM PC/AT sono marchi registrati di International Business Machines Corporation.
- AppleTalk, Bonjour, Macintosh e Mac OS sono marchi registrati di Apple Inc. negli U.S.A. e/o in altri paesi.
- Tutti i font delle lingue europee installati su questo sistema sono utilizzati sotto accordo di licenza con Monotype Imaging Inc.
- Helvetica, Palatino e Times sono marchi registrati di Linotype GmbH.
- ITC Avant Garde Gothic, ITC Bookman, ITC ZapfChancery e ITC ZapfDingbats sono marchi registrati depositati di International Typeface Corporation.
- ThinPrint è un marchio registrato di Cortado AG in Germania e in altri paesi.
- Su questo sistema sono installati i font UFST™ MicroType® di Monotype Imaging Inc.
- Il software di questo sistema integra i moduli sviluppati da Independent JPEG Group.
- iPad, iPhone e iPod touch sono marchi registrati di Apple Inc., negli U.S.A. e/o in altri paesi.
- AirPrint e il logo AirPrint sono marchi registrati di Apple Inc.
- iOS è un marchio registrato o un marchio registrato depositato di Cisco negli U.S.A. e/o in altri paesi su licenza di Apple Inc.
- Google e Google Cloud Print™ sono marchi registrati e/o marchi registrati depositati di Google Inc.
- Mopria™ è un marchio registrato depositato di Mopria™ Alliance.
- Wi-Fi e Wi-Fi Direct sono marchi registrati e/o marchi registrati depositati di Wi-Fi Alliance.
- Powered by ABBYY FineReader
ABBYY e FineReader sono marchi registrati di ABBYY Software Ltd.

Tutti gli altri nomi e marchi dei prodotti sono marchi depositati o marchi registrati delle rispettive aziende. In questa guida, non vengono utilizzati i simboli ™ e ®.

GPL/LGPL

Questo prodotto contiene il software GPL come parte integrante del suo firmware (<http://www.gnu.org/licenses/gpl.html>) e/o LGPL (<http://www.gnu.org/licenses/lgpl.html>). L'utente può ottenere il codice sorgente ed è autorizzato a copiarlo, ridistribuirlo e modificarlo nel rispetto dei termini e delle condizioni di GPL/LGPL.

OpenSSL License

Copyright (c) 1998-2006 The OpenSSL Project. Tutti i diritti riservati.

Redistribution and use in source and binary forms, with or without modification, are permitted provided that the following conditions are met:

1. Redistributions of source code must retain the above copyright notice, this list of conditions and the following disclaimer.
2. Redistributions in binary form must reproduce the above copyright notice, this list of conditions and the following disclaimer in the documentation and/or other materials provided with the distribution.
3. All advertising materials mentioning features or use of this software must display the following acknowledgment: "This product includes software developed by the OpenSSL Project for use in the OpenSSL Toolkit. (<http://www.openssl.org/>)"
4. The names "OpenSSL Toolkit" and "OpenSSL Project" must not be used to endorse or promote products derived from this software without prior written permission. For written permission, please contact openssl-core@openssl.org.
5. Products derived from this software may not be called "OpenSSL" nor may "OpenSSL" appear in their names without prior written permission of the OpenSSL Project.
6. Redistributions of any form whatsoever must retain the following acknowledgment: "This product includes software developed by the OpenSSL Project for use in the OpenSSL Toolkit (<http://www.openssl.org/>)"

THIS SOFTWARE IS PROVIDED BY THE OpenSSL PROJECT "AS IS" AND ANY EXPRESSED OR IMPLIED WARRANTIES, INCLUDING, BUT NOT LIMITED TO, THE IMPLIED WARRANTIES OF MERCHANTABILITY AND FITNESS FOR A PARTICULAR PURPOSE ARE DISCLAIMED. IN NO EVENT SHALL THE OpenSSL PROJECT OR ITS CONTRIBUTORS BE LIABLE FOR ANY DIRECT, INDIRECT, INCIDENTAL, SPECIAL, EXEMPLARY, OR CONSEQUENTIAL DAMAGES (INCLUDING, BUT NOT LIMITED TO, PROCUREMENT OF SUBSTITUTE GOODS OR SERVICES; LOSS OF USE, DATA, OR PROFITS; OR BUSINESS INTERRUPTION) HOWEVER CAUSED AND ON ANY THEORY OF LIABILITY, WHETHER IN CONTRACT, STRICT LIABILITY, OR TORT (INCLUDING NEGLIGENCE OR OTHERWISE) ARISING IN ANY WAY OUT OF THE USE OF THIS SOFTWARE, EVEN IF ADVISED OF THE POSSIBILITY OF SUCH DAMAGE.

Original SSLeay License

Copyright (C) 1995-1998 Eric Young (ey@cryptsoft.com) All rights reserved.

This package is an SSL implementation written by Eric Young (ey@cryptsoft.com). The implementation was written so as to conform with Netscapes SSL.

This library is free for commercial and non-commercial use as long as the following conditions are adhered to. The following conditions apply to all code found in this distribution, be it the RC4, RSA, lhash, DES, etc., code; not just the SSL code. The SSL documentation included with this distribution is covered by the same copyright terms except that the holder is Tim Hudson (tjh@cryptsoft.com).

Copyright remains Eric Young's, and as such any Copyright notices in the code are not to be removed.

If this package is used in a product, Eric Young should be given attribution as the author of the parts of the library used.

This can be in the form of a textual message at program startup or in documentation (online or textual) provided with the package.

Redistribution and use in source and binary forms, with or without modification, are permitted provided that the following conditions are met:

1. Redistributions of source code must retain the copyright notice, this list of conditions and the following disclaimer.
2. Redistributions in binary form must reproduce the above copyright notice, this list of conditions and the following disclaimer in the documentation and/or other materials provided with the distribution.
3. All advertising materials mentioning features or use of this software must display the following acknowledgement:
"This product includes cryptographic software written by Eric Young (eay@cryptsoft.com)"
The word 'cryptographic' can be left out if the routines from the library being used are not cryptographic related :-).
4. If you include any Windows specific code (or a derivative thereof) from the apps directory (application code) you must include an acknowledgement: "This product includes software written by Tim Hudson (tjh@cryptsoft.com)"

THIS SOFTWARE IS PROVIDED BY ERIC YOUNG "AS IS" AND ANY EXPRESS OR IMPLIED WARRANTIES, INCLUDING, BUT NOT LIMITED TO, THE IMPLIED WARRANTIES OF MERCHANTABILITY AND FITNESS FOR A PARTICULAR PURPOSE ARE DISCLAIMED. IN NO EVENT SHALL THE AUTHOR OR CONTRIBUTORS BE LIABLE FOR ANY DIRECT, INDIRECT, INCIDENTAL, SPECIAL, EXEMPLARY, OR CONSEQUENTIAL DAMAGES (INCLUDING, BUT NOT LIMITED TO, PROCUREMENT OF SUBSTITUTE GOODS OR SERVICES; LOSS OF USE, DATA, OR PROFITS; OR BUSINESS INTERRUPTION) HOWEVER CAUSED AND ON ANY THEORY OF LIABILITY, WHETHER IN CONTRACT, STRICT LIABILITY, OR TORT (INCLUDING NEGLIGENCE OR OTHERWISE) ARISING IN ANY WAY OUT OF THE USE OF THIS SOFTWARE, EVEN IF ADVISED OF THE POSSIBILITY OF SUCH DAMAGE.

The licence and distribution terms for any publically available version or derivative of this code cannot be changed. i.e. this code cannot simply be copied and put under another distribution licence [including the GNU Public Licence.]

Monotype Imaging License Agreement

- 1 *Software* shall mean the digitally encoded, machine readable, scalable outline data as encoded in a special format as well as the UFST Software.
- 2 You agree to accept a non-exclusive license to use the Software to reproduce and display weights, styles and versions of letters, numerals, characters and symbols (*Typefaces*) solely for your own customary business or personal purposes at the address stated on the registration card you return to Monotype Imaging. Under the terms of this License Agreement, you have the right to use the Fonts on up to three printers. If you need to have access to the fonts on more than three printers, you need to acquire a multiuser license agreement which can be obtained from Monotype Imaging. Monotype Imaging retains all rights, title and interest to the Software and Typefaces and no rights are granted to you other than a License to use the Software on the terms expressly set forth in this Agreement.
- 3 To protect proprietary rights of Monotype Imaging, you agree to maintain the Software and other proprietary information concerning the Typefaces in strict confidence and to establish reasonable procedures regulating access to and use of the Software and Typefaces.
- 4 You agree not to duplicate or copy the Software or Typefaces, except that you may make one backup copy. You agree that any such copy shall contain the same proprietary notices as those appearing on the original.
- 5 This License shall continue until the last use of the Software and Typefaces, unless sooner terminated. This License may be terminated by Monotype Imaging if you fail to comply with the terms of this License and such failure is not remedied within thirty (30) days after notice from Monotype Imaging. When this License expires or is terminated, you shall either return to Monotype Imaging or destroy all copies of the Software and Typefaces and documentation as requested.
- 6 You agree that you will not modify, alter, disassemble, decrypt, reverse engineer or decompile the Software.
- 7 Monotype Imaging warrants that for ninety (90) days after delivery, the Software will perform in accordance with Monotype Imaging-published specifications, and the diskette will be free from defects in material and workmanship. Monotype Imaging does not warrant that the Software is free from all bugs, errors and omissions.

The parties agree that all other warranties, expressed or implied, including warranties of fitness for a particular purpose and merchantability, are excluded.
- 8 Your exclusive remedy and the sole liability of Monotype Imaging in connection with the Software and Typefaces is repair or replacement of defective parts, upon their return to Monotype Imaging.

In no event will Monotype Imaging be liable for lost profits, lost data, or any other incidental or consequential damages, or any damages caused by abuse or misapplication of the Software and Typefaces.
- 9 Massachusetts U.S.A. law governs this Agreement.

- 10 You shall not sublicense, sell, lease, or otherwise transfer the Software and/or Typefaces without the prior written consent of Monotype Imaging.
- 11 Use, duplication or disclosure by the Government is subject to restrictions as set forth in the Rights in Technical Data and Computer Software clause at FAR 252-227-7013, subdivision (b)(3)(ii) or subparagraph (c)(1)(ii), as appropriate. Further use, duplication or disclosure is subject to restrictions applicable to restricted rights software as set forth in FAR 52.227-19 (c)(2).
- 12 You acknowledge that you have read this Agreement, understand it, and agree to be bound by its terms and conditions. Neither party shall be bound by any statement or representation not contained in this Agreement. No change in this Agreement is effective unless written and signed by properly authorized representatives of each party. By opening this diskette package, you agree to accept the terms and conditions of this Agreement.

Knopflerfish License

This product includes software developed by the Knopflerfish Project.

<http://www.knopflerfish.org>

Copyright 2003-2010 The Knopflerfish Project. All rights reserved.

Redistribution and use in source and binary forms, with or without modification, are permitted provided that the following conditions are met:

- Redistributions of source code must retain the above copyright notice, this list of conditions and the following disclaimer.
- Redistributions in binary form must reproduce the above copyright notice, this list of conditions and the following disclaimer in the documentation and/or other materials provided with the distribution.
- Neither the name of the KNOPFLERFISH project nor the names of its contributors may be used to endorse or promote products derived from this software without specific prior written permission.

THIS SOFTWARE IS PROVIDED BY THE COPYRIGHT HOLDERS AND CONTRIBUTORS "AS IS" AND ANY EXPRESS OR IMPLIED WARRANTIES, INCLUDING, BUT NOT LIMITED TO, THE IMPLIED WARRANTIES OF MERCHANTABILITY AND FITNESS FOR A PARTICULAR PURPOSE ARE DISCLAIMED. IN NO EVENT SHALL THE COPYRIGHT OWNER OR CONTRIBUTORS BE LIABLE FOR ANY DIRECT, INDIRECT, INCIDENTAL, SPECIAL, EXEMPLARY, OR CONSEQUENTIAL DAMAGES (INCLUDING, BUT NOT LIMITED TO, PROCUREMENT OF SUBSTITUTE GOODS OR SERVICES; LOSS OF USE, DATA, OR PROFITS; OR BUSINESS INTERRUPTION) HOWEVER CAUSED AND ON ANY THEORY OF LIABILITY, WHETHER IN CONTRACT, STRICT LIABILITY, OR TORT (INCLUDING NEGLIGENCE OR OTHERWISE) ARISING IN ANY WAY OUT OF THE USE OF THIS SOFTWARE, EVEN IF ADVISED OF THE POSSIBILITY OF SUCH DAMAGE.

Apache License (Version 2.0)

Apache License
Version 2.0, January 2004
<http://www.apache.org/licenses/>

TERMS AND CONDITIONS FOR USE, REPRODUCTION, AND DISTRIBUTION

1. Definitions.

"License" shall mean the terms and conditions for use, reproduction, and distribution as defined by Sections 1 through 9 of this document.

"Licensor" shall mean the copyright owner or entity authorized by the copyright owner that is granting the License.

"Legal Entity" shall mean the union of the acting entity and all other entities that control, are controlled by, or are under common control with that entity. For the purposes of this definition, "control" means (i) the power, direct or indirect, to cause the direction or management of such entity, whether by contract or otherwise, or (ii) ownership of fifty percent (50%) or more of the outstanding shares, or (iii) beneficial ownership of such entity.

"You" (or "Your") shall mean an individual or Legal Entity exercising permissions granted by this License.

"Source" form shall mean the preferred form for making modifications, including but not limited to software source code, documentation source, and configuration files.

"Object" form shall mean any form resulting from mechanical transformation or translation of a Source form, including but not limited to compiled object code, generated documentation, and conversions to other media types.

"Work" shall mean the work of authorship, whether in Source or Object form, made available under the License, as indicated by a copyright notice that is included in or attached to the work (an example is provided in the Appendix below).

"Derivative Works" shall mean any work, whether in Source or Object form, that is based on (or derived from) the Work and for which the editorial revisions, annotations, elaborations, or other modifications represent, as a whole, an original work of authorship. For the purposes of this License, Derivative Works shall not include works that remain separable from, or merely link (or bind by name) to the interfaces of, the Work and Derivative Works thereof.

"Contribution" shall mean any work of authorship, including the original version of the Work and any modifications or additions to that Work or Derivative Works thereof, that is intentionally submitted to Licensor for inclusion in the Work by the copyright owner or by an individual or Legal Entity authorized to submit on behalf of the copyright owner. For the purposes of this definition, "submitted" means any form of electronic, verbal, or written communication sent to the Licensor or its representatives, including but not limited to communication on electronic mailing lists, source code control systems, and issue tracking systems that are managed by, or on behalf of, the Licensor for the purpose of discussing and improving the Work, but excluding communication that is conspicuously marked or otherwise designated in writing by the copyright owner as "Not a Contribution."

"Contributor" shall mean Licensor and any individual or Legal Entity on behalf of whom a Contribution has been received by Licensor and subsequently incorporated within the Work.

2. Grant of Copyright License. Subject to the terms and conditions of this License, each Contributor hereby grants to You a perpetual, worldwide, non-exclusive, no-charge, royalty-free, irrevocable copyright license to reproduce, prepare Derivative Works of, publicly display, publicly perform, sublicense, and distribute the Work and such Derivative Works in Source or Object form.
3. Grant of Patent License. Subject to the terms and conditions of this License, each Contributor hereby grants to You a perpetual, worldwide, non-exclusive, no-charge, royalty-free, irrevocable (except as stated in this section) patent license to make, have made, use, offer to sell, sell, import, and otherwise transfer the Work, where such license applies only to those patent claims licensable by such Contributor that are necessarily infringed by their Contribution(s) alone or by combination of their Contribution(s) with the Work to which such Contribution(s) was submitted. If You institute patent litigation against any entity (including a cross-claim or counterclaim in a lawsuit) alleging that the Work or a Contribution incorporated within the Work constitutes direct or contributory patent infringement, then any patent licenses granted to You under this License for that Work shall terminate as of the date such litigation is filed.
4. Redistribution. You may reproduce and distribute copies of the Work or Derivative Works thereof in any medium, with or without modifications, and in Source or Object form, provided that You meet the following conditions:
 - (a) You must give any other recipients of the Work or Derivative Works a copy of this License; and
 - (b) You must cause any modified files to carry prominent notices stating that You changed the files; and
 - (c) You must retain, in the Source form of any Derivative Works that You distribute, all copyright, patent, trademark, and attribution notices from the Source form of the Work, excluding those notices that do not pertain to any part of the Derivative Works; and
 - (d) If the Work includes a "NOTICE" text file as part of its distribution, then any Derivative Works that You distribute must include a readable copy of the attribution notices contained within such NOTICE file, excluding those notices that do not pertain to any part of the Derivative Works, in at least one of the following places: within a NOTICE text file distributed as part of the Derivative Works; within the Source form or documentation, if provided along with the Derivative Works; or, within a display generated by the Derivative Works, if and wherever such third-party notices normally appear. The contents of the NOTICE file are for informational purposes only and do not modify the License. You may add Your own attribution notices within Derivative Works that You distribute, alongside or as an addendum to the NOTICE text from the Work, provided that such additional attribution notices cannot be construed as modifying the License.

You may add Your own copyright statement to Your modifications and may provide additional or different license terms and conditions for use, reproduction, or distribution of Your modifications, or for any such Derivative Works as a whole, provided Your use, reproduction, and distribution of the Work otherwise complies with the conditions stated in this License.

5. **Submission of Contributions.** Unless You explicitly state otherwise, any Contribution intentionally submitted for inclusion in the Work by You to the Licensor shall be under the terms and conditions of this License, without any additional terms or conditions. Notwithstanding the above, nothing herein shall supersede or modify the terms of any separate license agreement you may have executed with Licensor regarding such Contributions.
6. **Trademarks.** This License does not grant permission to use the trade names, trademarks, service marks, or product names of the Licensor, except as required for reasonable and customary use in describing the origin of the Work and reproducing the content of the NOTICE file.
7. **Disclaimer of Warranty.** Unless required by applicable law or agreed to in writing, Licensor provides the Work (and each Contributor provides its Contributions) on an "AS IS" BASIS, WITHOUT WARRANTIES OR CONDITIONS OF ANY KIND, either express or implied, including, without limitation, any warranties or conditions of TITLE, NON-INFRINGEMENT, MERCHANTABILITY, or FITNESS FOR A PARTICULAR PURPOSE. You are solely responsible for determining the appropriateness of using or redistributing the Work and assume any risks associated with Your exercise of permissions under this License.
8. **Limitation of Liability.** In no event and under no legal theory, whether in tort (including negligence), contract, or otherwise, unless required by applicable law (such as deliberate and grossly negligent acts) or agreed to in writing, shall any Contributor be liable to You for damages, including any direct, indirect, special, incidental, or consequential damages of any character arising as a result of this License or out of the use or inability to use the Work (including but not limited to damages for loss of goodwill, work stoppage, computer failure or malfunction, or any and all other commercial damages or losses), even if such Contributor has been advised of the possibility of such damages.
9. **Accepting Warranty or Additional Liability.** While redistributing the Work or Derivative Works thereof, You may choose to offer, and charge a fee for, acceptance of support, warranty, indemnity, or other liability obligations and/or rights consistent with this License. However, in accepting such obligations, You may act only on Your own behalf and on Your sole responsibility, not on behalf of any other Contributor, and only if You agree to indemnify, defend, and hold each Contributor harmless for any liability incurred by, or claims asserted against, such Contributor by reason of your accepting any such warranty or additional liability.

END OF TERMS AND CONDITIONS

APPENDIX: How to apply the Apache License to your work.

To apply the Apache License to your work, attach the following boilerplate notice, with the fields enclosed by brackets "[]" replaced with your own identifying information. (Don't include the brackets!) The text should be enclosed in the appropriate comment syntax for the file format. We also recommend that a file or class name and description of purpose be included on the same "printed page" as the copyright notice for easier identification within third-party archives.

Copyright [yyyy] [name of copyright owner]

Licensed under the Apache License, Version 2.0 (the "License"); you may not use this file except in compliance with the License. You may obtain a copy of the License at

<http://www.apache.org/licenses/LICENSE-2.0>

Unless required by applicable law or agreed to in writing, software distributed under the License is distributed on an "AS IS" BASIS, WITHOUT WARRANTIES OR CONDITIONS OF ANY KIND, either express or implied. See the License for the specific language governing permissions and limitations under the License.

Funzione di controllo del risparmio energetico

Il sistema è dotato della modalità **A riposo** durante la quale le funzioni stampante e fax restano in stato di attesa ma il consumo di corrente è comunque ridotto al minimo quando il sistema rimane inutilizzato per un periodo di tempo predefinito.

Modo A riposo

Il sistema si predispose automaticamente nel modo A riposo dopo 1 minuto dall'ultimo utilizzo. È possibile prolungare il periodo di inattività che deve intercorrere prima della commutazione in modalità a riposo.

➔ [Modo A riposo e Modo a riposo automatico \(pagina 2-25\)](#)

Funzione stampa fronte-retro automatica

Questa stampante integra di serie la stampa in fronte-retro. La stampa in fronte-retro riduce il consumo di carta poiché consente di stampare su un unico foglio due originali stampati su una sola facciata.

➔ [Fronte/retro \(pagina 6-20\)](#)

La stampa in modalità fronte-retro riduce il consumo di carta e contribuisce a preservare le risorse forestali. Il modo fronte-retro riduce la quantità carta che occorre acquistare con conseguente riduzione dei costi. Per le periferiche dotate di funzione fronte-retro, si consiglia di configurare il modo fronte-retro come impostazione predefinita.

Risparmio delle risorse - Carta

Per la tutela dell'ambiente e lo sfruttamento sostenibile delle foreste, si raccomanda di utilizzare carta riciclata oppure carta vergine certificata da iniziative di protezione ambientale o certificata Ecolabel, rispondente alle disposizioni dello standard di qualità EN 12281:2002* o equivalente.

Questa periferica supporta anche la stampa su carta con grammatura di 64 g/m². L'utilizzo di questi tipi di carta che contengono meno materiali grezzi può ulteriormente contribuire a una gestione sostenibile delle foreste.

* : EN12281:2002 "Stampa e carta - Requisiti della carta per i processi di elaborazione delle immagini con toner secco".

Per informazioni sui tipi di carta consigliati, rivolgersi al rivenditore di fiducia o al centro di assistenza.

Vantaggi ambientali della "Gestione energetica"

Per ridurre il consumo di energia durante i periodi di inattività, questa periferica è dotata di un sistema di gestione energetica che attiva automaticamente il modo di risparmio energia quando il sistema rimane inattivo per un determinato periodo di tempo.

Il ripristino dell'attività dal modo di risparmio di energia richiede un po' più di tempo, compensato però dalla notevole riduzione del consumo di energia. Si consiglia di configurare l'attivazione del modo di risparmio energia come impostazione predefinita.

Programma Energy Star (ENERGY STAR®)



In qualità di azienda partecipante al Programma internazionale Energy Star, la società dichiara che questo prodotto è conforme alle direttive specificate nel Programma internazionale Energy Star. ENERGY STAR® è un programma volontario di efficienza energetica ideato per sviluppare e promuovere l'uso di prodotti ad alta efficienza energetica al fine di prevenire il riscaldamento del globo. Acquistando un prodotto certificato ENERGY STAR® si riducono i costi energetici e si può contribuire fattivamente a ridurre le emissioni di gas serra associate al funzionamento del prodotto.

2 Installazione e configurazione della periferica

In questo capitolo si riportano informazioni utili per l'amministratore della periferica, come descrizione dei componenti, collegamenti dei cavi e installazione del software.

| | | | |
|---|------|--|------|
| Nomi dei componenti | 2-2 | Controllo del contatore | 2-41 |
| Vista esterna della periferica | 2-2 | Ulteriori operazioni preliminari per | |
| Connettori/Area interna | 2-4 | l'Amministratore | 2-42 |
| Con accessori opzionali collegati | 2-6 | Invio di documenti a un PC | 2-42 |
| Collegamento del sistema e di altre | | Rafforzamento della protezione | 2-42 |
| periferiche | 2-7 | Embedded Web Server RX | 2-44 |
| Collegamento dei cavi | 2-8 | Accesso a Embedded Web Server RX . | 2-45 |
| Collegamento del cavo di rete | 2-8 | Modifica delle impostazioni | |
| Collegamento del cavo USB | 2-9 | di protezione | 2-46 |
| Collegamento del cavo di | | Modifica delle informazioni | |
| alimentazione | 2-9 | dispositivo | 2-48 |
| Accensione e spegnimento | 2-10 | Impostazioni e-mail | 2-50 |
| Accensione | 2-10 | Registrazione delle destinazioni | 2-54 |
| Spegnimento | 2-10 | Creazione di una nuova casella | |
| Utilizzo del pannello comandi | 2-11 | personalizzata | 2-55 |
| Tasti del pannello comandi | 2-11 | Stampa di un documento archiviato | |
| Metodo operativo | 2-12 | in una casella personalizzata | 2-56 |
| Display per originali e carta | 2-13 | Trasferimento di dati su altri nostri | |
| Schermata Guida | 2-13 | prodotti | 2-58 |
| Login e logout | 2-14 | Migrazione della rubrica | 2-58 |
| Login | 2-14 | | |
| Logout | 2-15 | | |
| Impostazioni predefinite della periferica | 2-16 | | |
| Impostazione di data e ora | 2-16 | | |
| Configurazione della rete | 2-17 | | |
| Configurazione della rete cablata | 2-17 | | |
| Configurazione della rete wireless | 2-19 | | |
| Configurazione di Wi-Fi Direct | 2-23 | | |
| Funzione di Risparmio energia | 2-25 | | |
| Modo risparmio energia | 2-25 | | |
| Modo A riposo e Modo | | | |
| a riposo automatico | 2-25 | | |
| Installazione del software | 2-28 | | |
| Software su DVD (Windows) | 2-28 | | |
| Installazione del software | | | |
| in Windows | 2-29 | | |
| Disinstallazione del software | 2-35 | | |
| Installazione del software | | | |
| su computer Mac | 2-36 | | |
| Configurazione del driver TWAIN | 2-38 | | |
| Configurazione del driver WIA | 2-40 | | |

Nomi dei componenti

Vista esterna della periferica

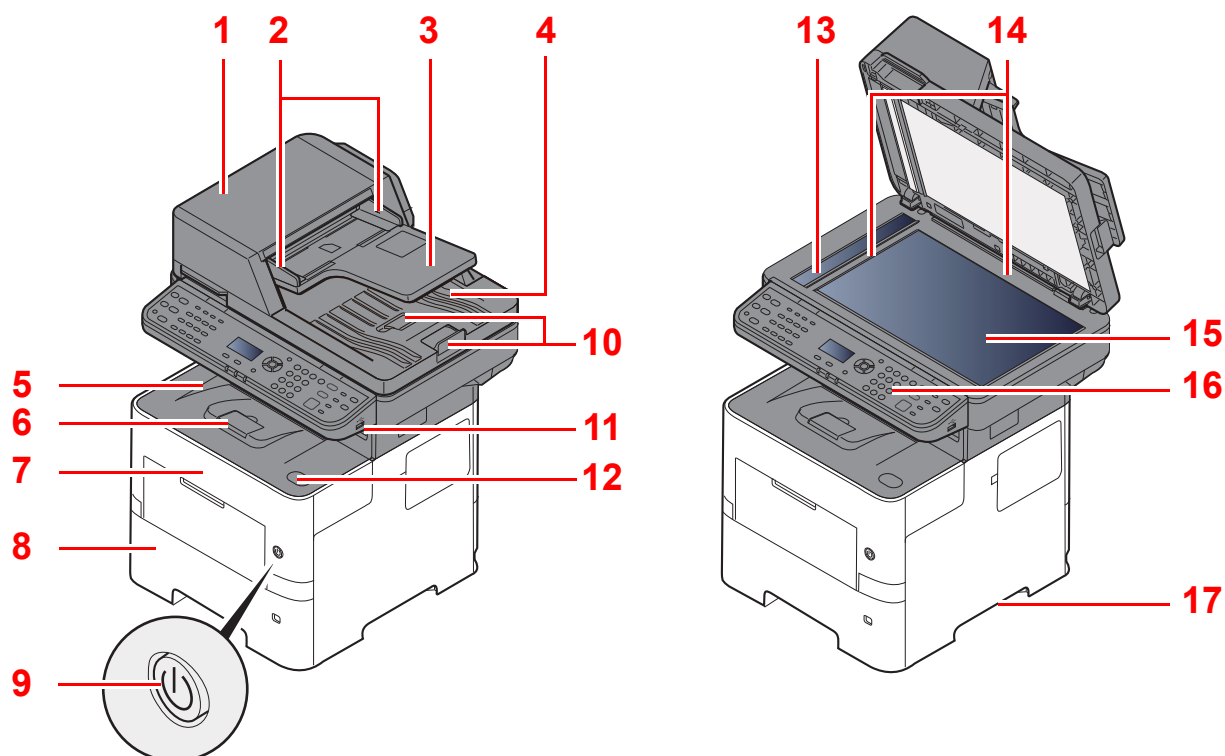

- | | |
|--|--|
| 1 Alimentatore di originali | 10 Fermo degli originali |
| 2 Guide larghezza originali | 11 Slot memoria USB |
| 3 Vassoio di inserimento degli originali | 12 Pulsante di apertura pannello anteriore |
| 4 Vassoio di uscita degli originali | 13 Vetro di lettura |
| 5 Vassoio interno | 14 Targhette indicatrici del formato degli originali |
| 6 Fermo della carta | 15 Lastra di esposizione |
| 7 Pannello anteriore | 16 Pannello comandi |
| 8 Cassetto 1 | 17 Maniglia |
| 9 Interruttore di alimentazione | |

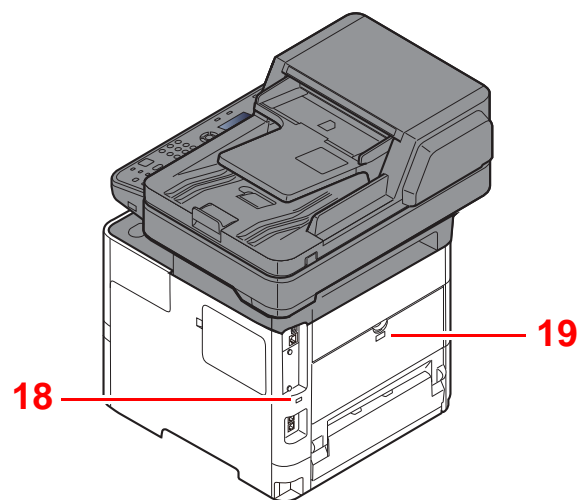

18 Slot blocco antifurto

19 Pannello posteriore

Connettori/Area interna

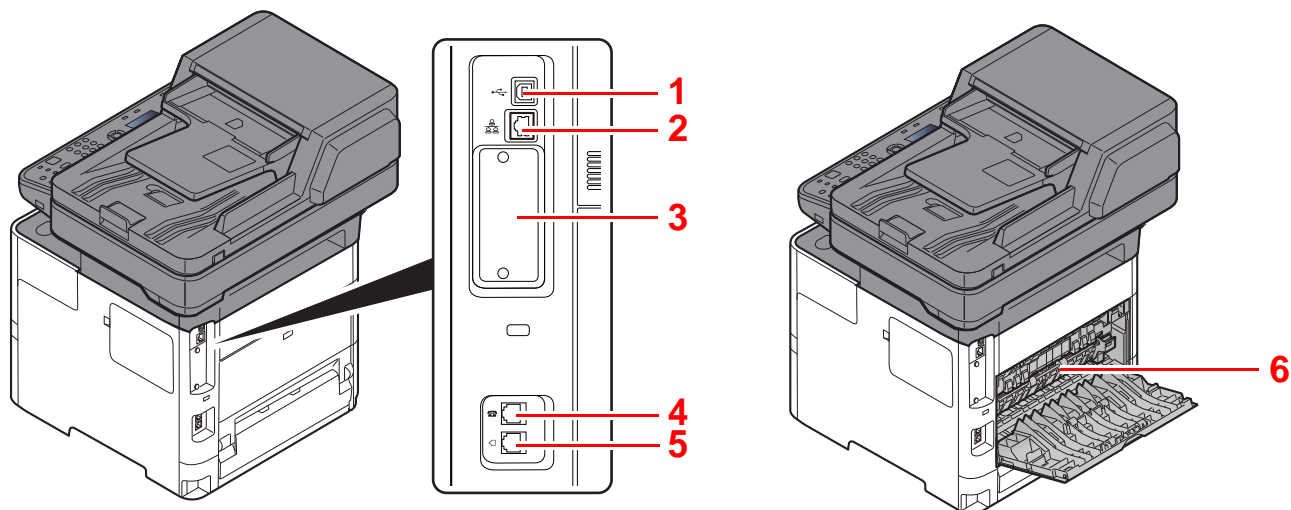

1 Connettore interfaccia USB

2 Connettore d'interfaccia di rete

3 Slot interfaccia opzionale

4 Connettore TEL

5 Connettore LINEA

6 Sportello del gruppo fusore

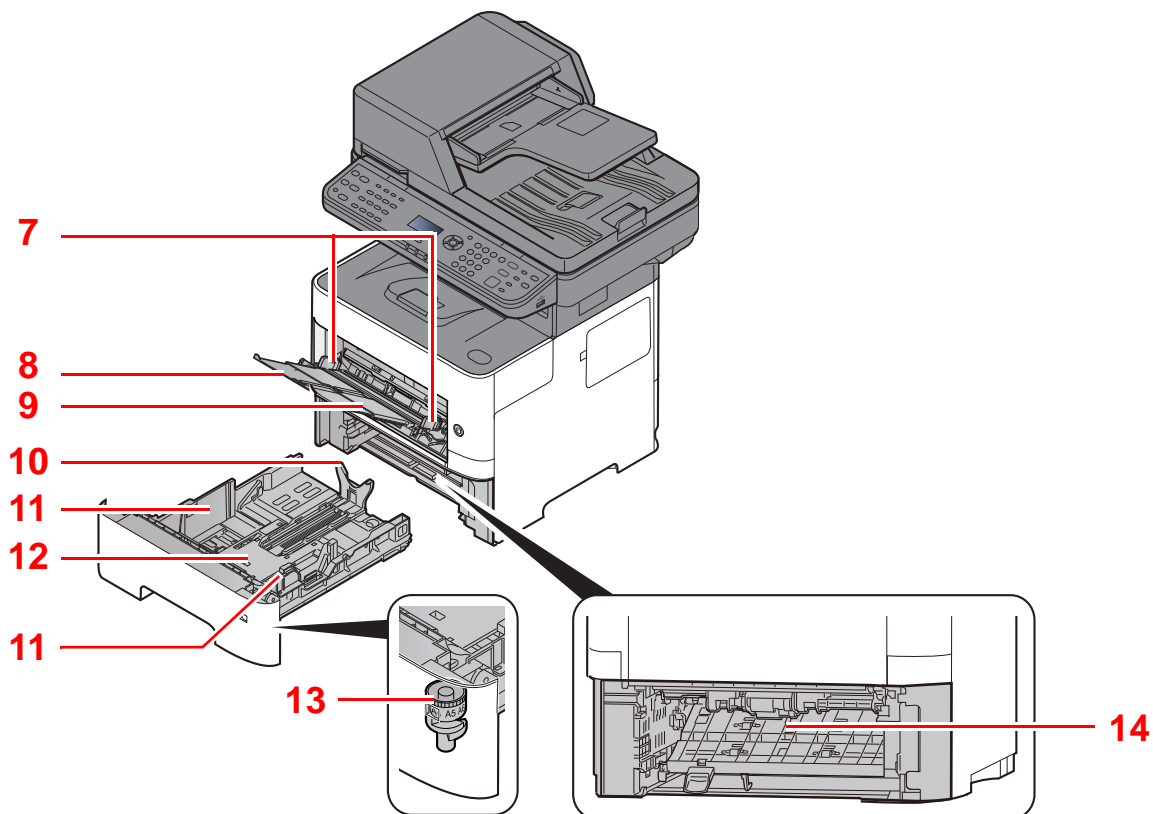

7 Guide di larghezza carta

8 Estensione vassoio

9 Bypass

10 Guida di lunghezza carta

11 Guide di larghezza carta

12 Piastra inferiore

13 Selettore formato

14 Coperchio fronte/retro

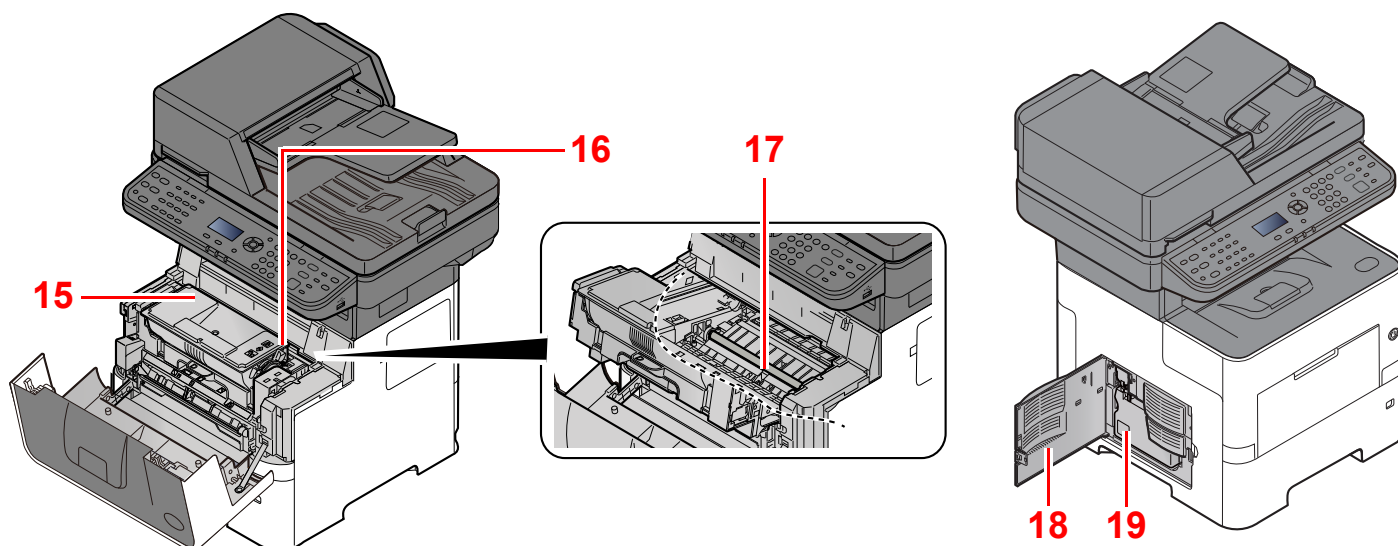

15 Cartuccia toner

16 Leva di blocco cartuccia toner

17 Rullo di registrazione

18 Pannello sinistro

19 Vaschetta di recupero toner

Con accessori opzionali collegati

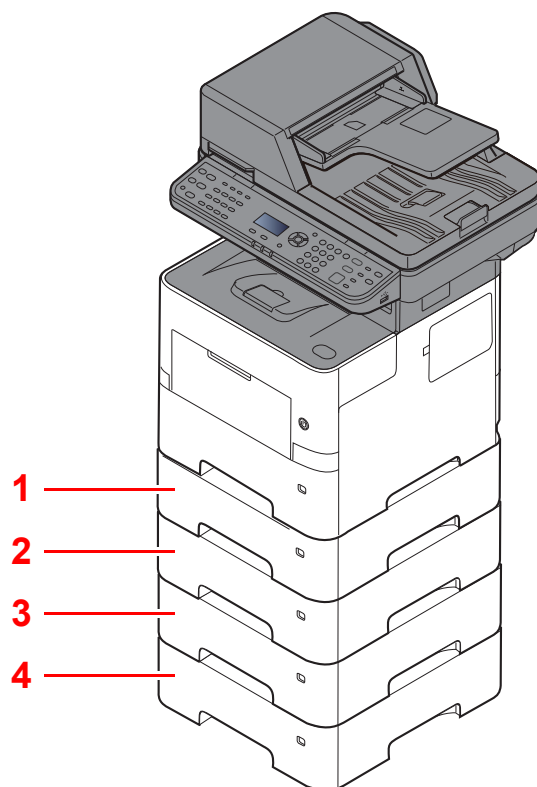

1 Cassetto 2

2 Cassetto 3

3 Cassetto 4

4 Cassetto 5

➔ [Accessori opzionali \(pagina 11-2\)](#)

Collegamento del sistema e di altre periferiche

Preparare i cavi necessari in funzione dell'ambiente e del tipo di utilizzo cui il sistema è destinato.

Quando si collega la periferica al PC tramite USB

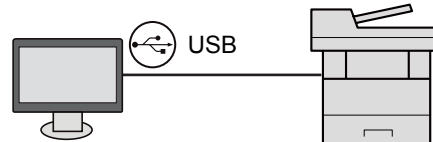

Quando si collega la periferica al PC o al tablet tramite cavo di rete, Wi-Fi o Wi-Fi Direct

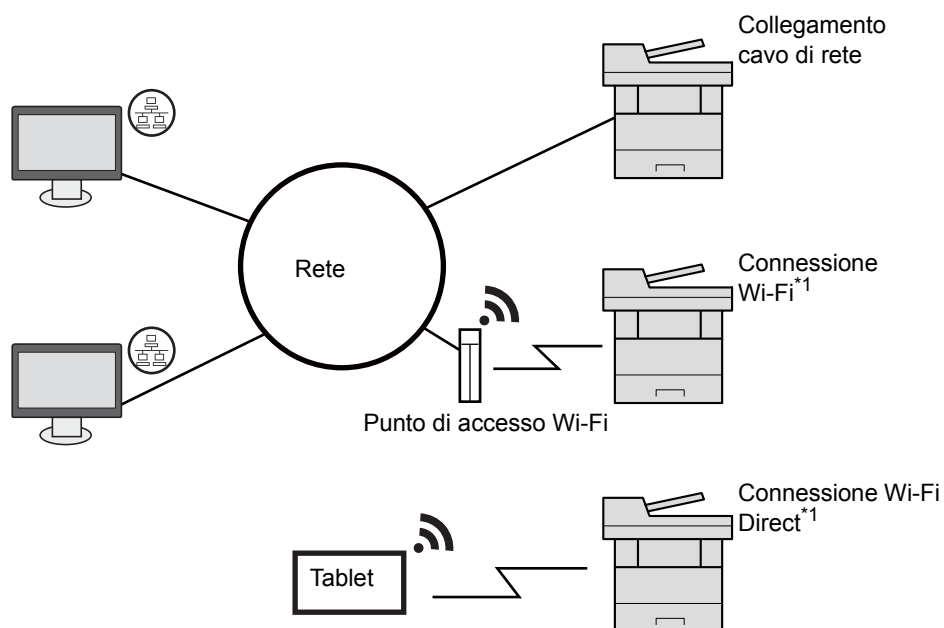

*1 Solo per modelli dotati del Kit d'interfaccia di rete wireless opzionale (IB-36).

NOTA

Se si utilizza la LAN wireless, vedere:

➔ [Configurazione della rete wireless \(pagina 2-19\)](#)

Cavi utilizzabili

| Ambiente di collegamento | Funzione | Cavo necessario |
|--------------------------------------|-------------------------------|---|
| Collegare un cavo di rete al sistema | Stampante/Scanner/FAX di rete | Cavo di rete (10BASE-T, 100BASE-TX, 1000BASE-T) |
| Collegare un cavo USB al sistema. | Stampante/Scanner (TWAIN/WIA) | Cavo compatibile USB 2.0 (compatibilità Hi-Speed USB, massimo 5,0 m, schermato) |

IMPORTANTE

L'utilizzo di un cavo diverso dal cavo compatibile USB 2.0 può causare errori di connessione.

Collegamento dei cavi

Collegamento del cavo di rete

✔ **IMPORTANTE**

Se la periferica è accesa, spegnerla tramite l'interruttore.

➔ [Spegnimento \(pagina 2-10\)](#)

1 Collegare il cavo alla periferica.

1 Collegare il cavo di rete al connettore d'interfaccia di rete.

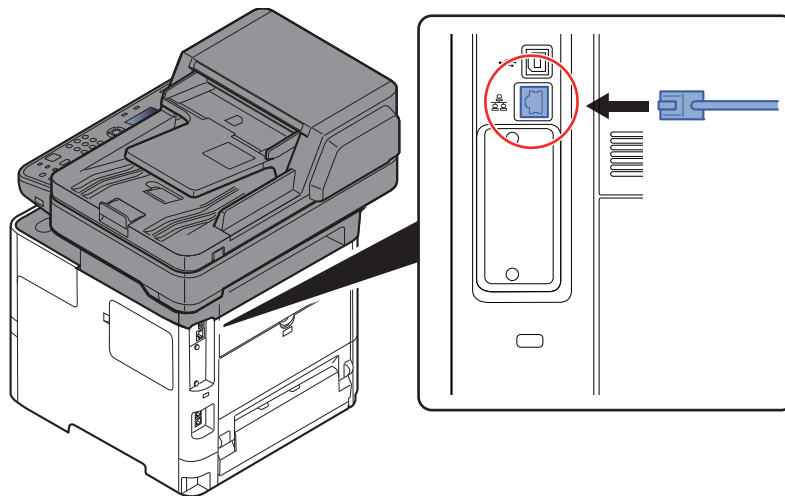

2 Collegare l'altra estremità del cavo all'hub.

2 Accendere la periferica e configurare la rete.

➔ [Configurazione della rete \(pagina 2-17\)](#)

Collegamento del cavo USB

✔ **IMPORTANTE**

Se la periferica è accesa, spegnerla tramite l'interruttore.

➔ [Spegnimento \(pagina 2-10\)](#)

- 1 Collegare il cavo alla periferica.
 - 1 Collegare il cavo USB al connettore dell'interfaccia USB posto sul lato sinistro della periferica.

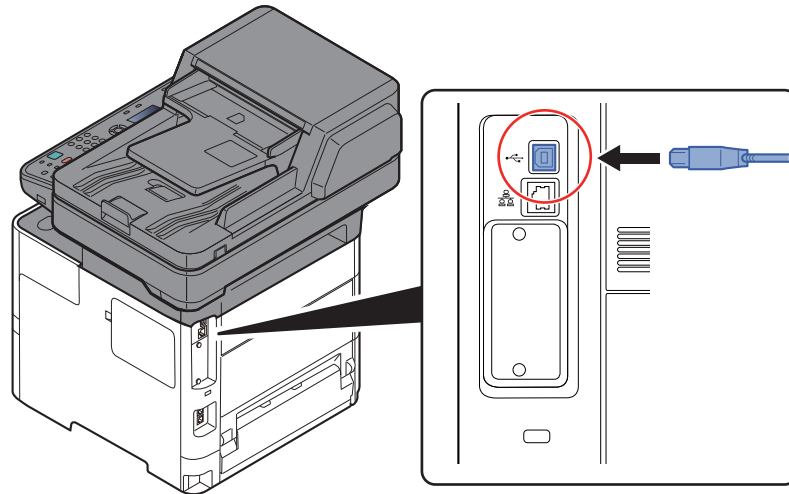

- 2 Collegare l'altra estremità del cavo al PC.

- 2 Accendere il sistema.

Collegamento del cavo di alimentazione

- 1 Collegare il cavo alla periferica.

Collegare un'estremità del cavo di alimentazione al sistema e l'altra alla presa di corrente.

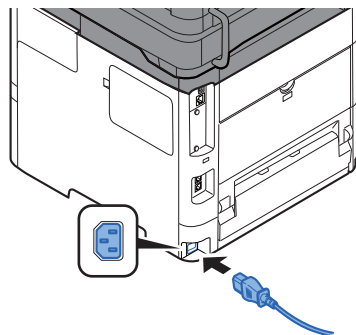

✔ **IMPORTANTE**

Utilizzare unicamente il cavo di alimentazione fornito con il sistema.

Accensione e spegnimento

Accensione

1 Accendere il sistema con l'interruttore.

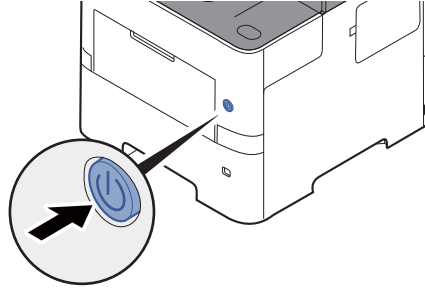

✓ IMPORTANTE

Quando si spegne il sistema, non riaccenderlo immediatamente. Attendere almeno 5 secondi prima di riaccenderlo.

Spegnimento

1 Spegnere il sistema con l'interruttore.

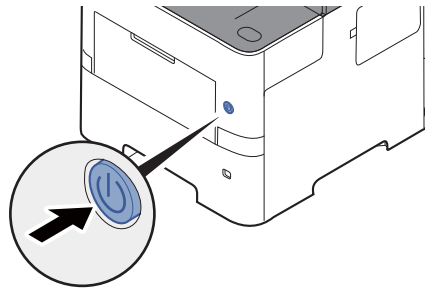

Viene visualizzato il messaggio di conferma dello spegnimento del sistema.

➔ [MostraMessSpegn. \(pagina 8-37\)](#)

Lo spegnimento richiede 3 minuti circa.

⚠ ATTENZIONE

In caso di inutilizzo del sistema per un periodo prolungato (es. di notte), spegnere l'interruttore principale. In caso di periodi di inattività più lunghi (es. durante le vacanze), scollegare anche la spina di alimentazione del sistema dalla presa di corrente per maggiore sicurezza.

✓ IMPORTANTE

- Quando si utilizzano i prodotti dotati di funzione Fax, si tenga presente che spegnendo l'interruttore principale le attività di trasmissione e ricezione fax non saranno possibili.
- Rimuovere la carta dai cassette e riporla in una confezione sigillata per proteggerla dall'umidità.

Utilizzo del pannello comandi

Tasti del pannello comandi

| | |
|--|---|
| | Visualizza la schermata Stato/Cancela lavori. |
| | Visualizza la schermata Box documenti/USB |
| | Visualizza la schermata Menu Sistema/Contatore. |
| | Visualizza la schermata Copia. |
| | Visualizza la schermata di invio. Utilizzare questo pulsante anche per visualizzare la schermata della rubrica. |
| | Visualizza la schermata FAX. |

| | |
|--|---|
| | Visualizza la schermata del menu funzioni. |
| | Aumenta o diminuisce i valori numerici, oppure seleziona i menu visualizzati sul display. Sposta, inoltre, il cursore durante l'immissione dei caratteri. |
| | Conferma la selezione di una funzione o di un menu, o i numeri che sono stati immessi. |
| | Ritorna alla schermata precedente. |

| | |
|--|---|
| | Tasti numerici. Utilizzati per immettere numeri e simboli. |
| | Cancela i numeri e i caratteri immessi. |
| | Ripristina le impostazioni predefinite dei parametri. |
| | Annula o sospende il lavoro attivo. |
| | Premere per avviare un lavoro di copiatura e di scansione oppure per eseguire delle impostazioni. |

Display messaggi:

Visualizza il menu delle impostazioni, lo stato del sistema e i messaggi di errore.

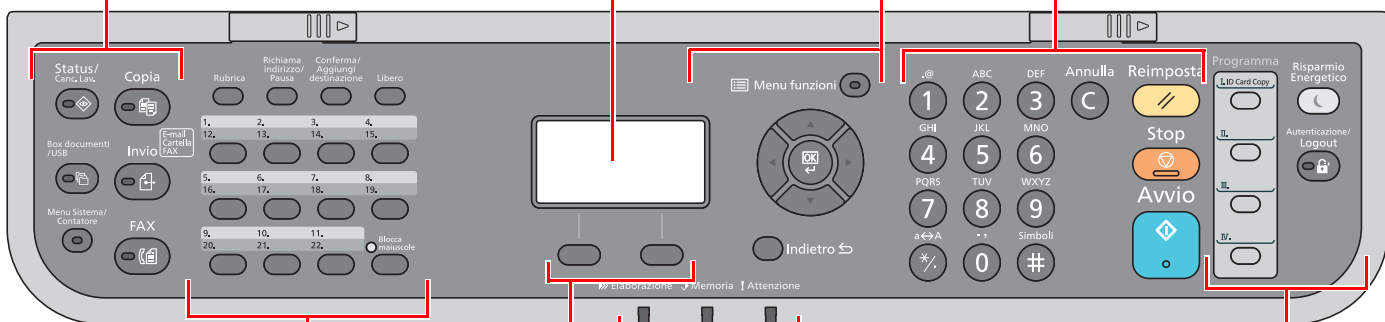

| | |
|--|---|
| | Visualizza la schermata Rubrica. |
| | Richiama la destinazione precedente. Consente anche di inserire una pausa durante l'immissione di un numero di fax. |
| | Conferma la destinazione o aggiunge una destinazione. |
| | Commuta tra lo stato di libero e sganciato durante la trasmissione manuale di un fax. |
| | Richiama la destinazione registrata in corrispondenza dei tasti one touch. |

Tasto di selezione:

Consente di selezionare il menu visualizzato nella parte inferiore del display.

Elaborazione: Lampeggia durante la stampa o la trasmissione/ricezione.

Memoria: Si accende quando la macchina accede alla memoria, alla memoria FAX o alla memoria USB (voce generica).

Attenzione: Si accende o lampeggia quando si è verificato un errore che ha comportato l'interruzione del lavoro.

| | | | |
|--|---|--|--|
| | Utilizzato per registrare o richiamare dei programmi. | | Predisporre il sistema nel Modo a riposo. Ripristina l'operatività del sistema dal Modo a riposo se è attivo il Modo a riposo. |
| | | | Premere questo pulsante per eseguire le attività di autenticazione utente e di logout utente. |

Metodo operativo

Questa sezione spiega come utilizzare i menu di impostazione visualizzati sul display.

Visualizzazione dei menu e configurazione delle impostazioni

Premere il tasto **[Menu Sistema/Contatore]** oppure **[Menu funzioni]** per visualizzare i menu di impostazione. Selezionare il tasto **[▲]**, **[▼]**, **[◀]**, **[▶]**, **[OK]**, o **[Back]** per selezionare un menu ed eseguire le impostazioni.

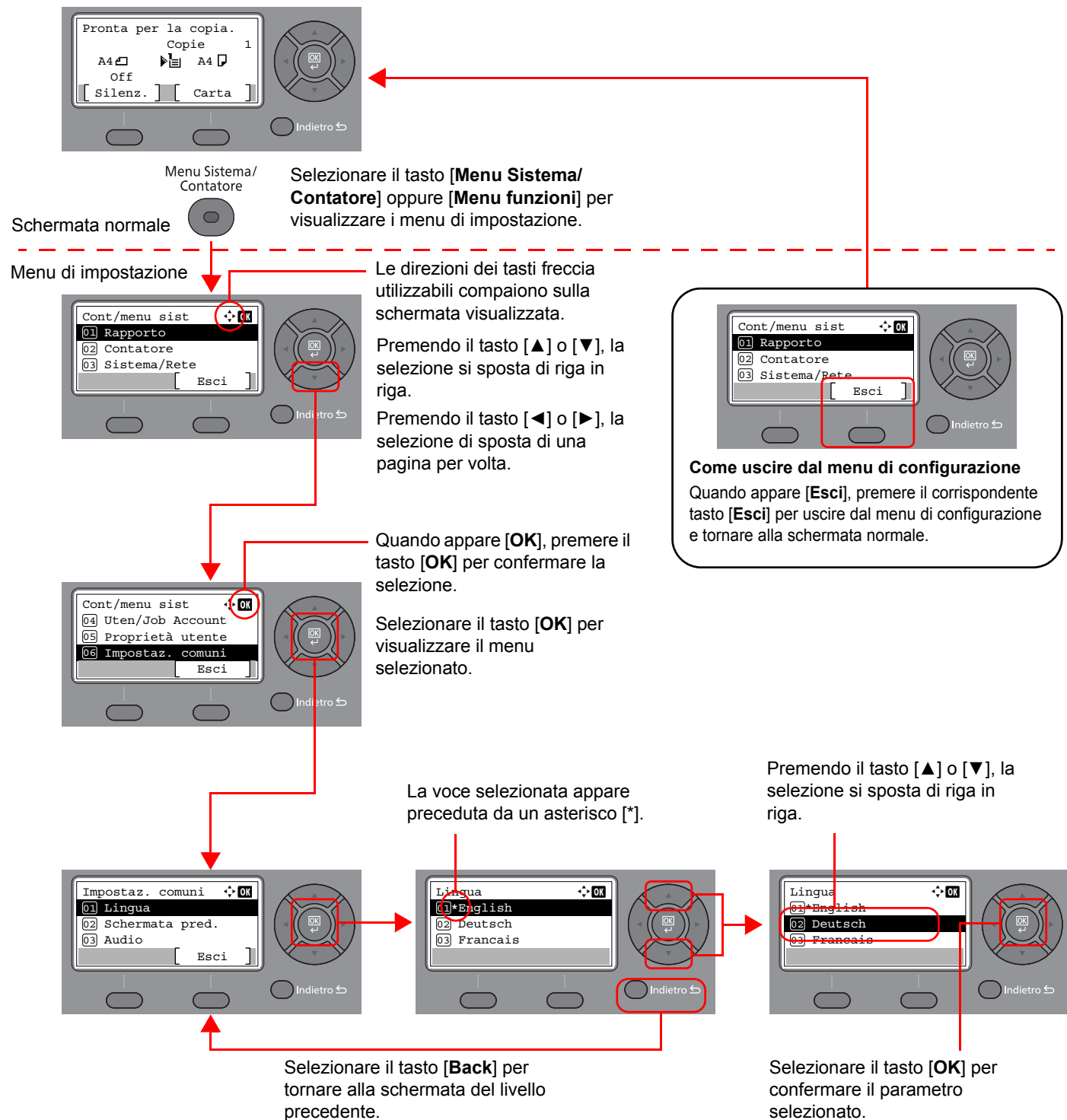

Display per originali e carta

La schermata Copia visualizza l'alimentazione carta selezionata.

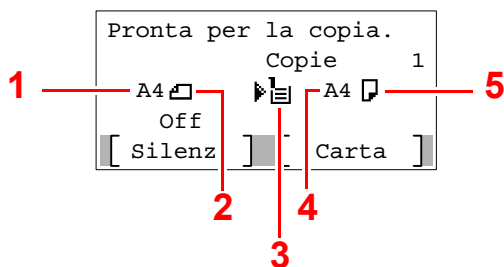

- 1 Formato originale
- 2 Orientamento originale
- 3 Alimentazione carta
- 4 Formato carta
- 5 Orientamento carta

Schermata Guida

Se si riscontrano delle difficoltà nell'utilizzo del sistema, si può visualizzare la schermata di guida per ottenere informazioni.

Quando appare [Guida] sul display, premere il corrispondente tasto di selezione [Guida] per visualizzare la schermata Guida. La schermata Guida mostra il funzionamento del sistema.

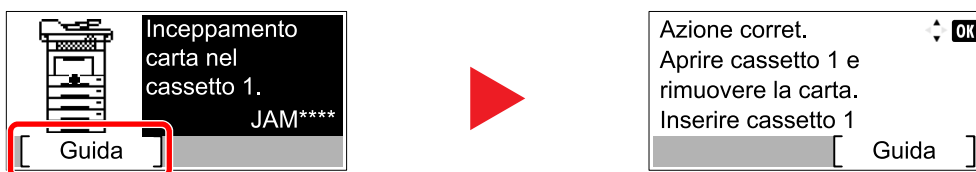

Selezionare [▼] per visualizzare il punto successivo oppure selezionare [▲] per visualizzare il punto precedente.

Selezionare il tasto [OK] per chiudere la schermata Guida.

Login e logout

Quando si configura una funzione che richiede l'accesso con diritti di amministratore, oppure quando è attivata la gestione dell'accesso utente, occorre immettere nome utente e password di login.



NOTA

Nome utente e password di login predefiniti in fabbrica sono quelli di seguito descritti.

Nome utente login: 4500

Password login: 4500

Se si dimentica il nome utente o la password di login assegnati non sarà possibile accedere al sistema. In tal caso, accedere al sistema con privilegi di amministratore e cambiare il proprio nome utente o la propria password di login.

Login

1 Immettere il nome utente di login.

- 1 Se durante la procedura viene visualizzata la schermata di login, selezionare "Nome utente login" e premere il tasto **[OK]**.



NOTA

- Se, come metodo di autenticazione utente, si seleziona **[Autentic. rete]** viene visualizzato **[Menu]**. Selezionare **[Menu]** e selezionare **[Tipo di login]**; sarà quindi possibile scegliere la destinazione di autenticazione tra **[Autentic. locale]** e **[Autentic. rete]**.
- Selezionare **[Menu]** e **[Dominio]**; sarà quindi possibile scegliere un dominio tra quelli registrati.

- 2 Immettere il nome utente di login usando i tasti numerici e selezionare **[OK]**.



NOTA

Se in "Operazione login" è impostata l'opzione **[Selez. carattere]**, si apre una schermata nella quale si possono immettere i dettagli selezionando i caratteri necessari sul display messaggi.

➔ [Operazione login \(pagina 8-36\)](#)

➔ [Metodo di immissione dei Caratteri \(pagina 11-9\)](#)

2 Immettere la password di login.

- 1 Selezionare "Password login" e premere il tasto **[OK]**.

- 2 Immettere la password di login e premere **[OK]**.

➔ [Metodo di immissione dei Caratteri \(pagina 11-9\)](#)

3 Selezionare **[Login]**.

Logout



Per scollegarsi dal sistema, selezionare il tasto **[Autenticazione/Logout]** e ritornare alla schermata di immissione di nome utente/password di accesso.

Gli utenti vengono automaticamente scollegati nei seguenti casi:

- Quando il sistema commuta nel modo a riposo.
- Quando viene attivata la funzione di reset automatico pannello.

Impostazioni predefinite della periferica

Prima di utilizzare la periferica si devono preventivamente configurare alcuni parametri come data e ora, configurazione di rete e le funzioni di risparmio energia.

NOTA

Si possono modificare le impostazioni predefinite della periferica nel Menu Sistema. Per le impostazioni configurabili nel Menu Sistema, vedere:

➔ [Configurazione e registrazione \(Menu Sistema\) \(pagina 8-1\)](#)

Impostazione di data e ora

Attenersi alla seguente procedura per impostare la data e l'ora locali.

Quando si invia un messaggio e-mail utilizzando la funzione di trasmissione, la data e l'ora impostate verranno riportate nell'intestazione del messaggio. Specificare la data, l'ora e il fuso orario del luogo di installazione del sistema.

NOTA

- Se è abilitata la gestione dell'accesso utenti, è possibile modificare le impostazioni soltanto effettuando il login con privilegi di amministratore.
Se la gestione dell'accesso utente è disabilitata, viene visualizzata la schermata di autenticazione utente. Immettere nome utente e password di login, quindi selezionare **[Login]**.

- Nome utente e password di login predefiniti in fabbrica sono quelli di seguito descritti.

Nome utente login: 4500

Password login: 4500

- Specificare il fuso orario prima di impostare la data e l'ora.
- Si può periodicamente regolare l'ora corretta richiedendola dal server di riferimento ora della rete.

➔ [Embedded Web Server RX User Guide](#)

1 Visualizzare la schermata.

Tasto **[Menu Sistema/Contatore]** > **[▲]** **[▼]** > **[Impostaz. comuni]** > **[OK]** > **[▲]** **[▼]** > **[Impost. data]** > **[OK]**

2 Configurare le impostazioni.

Tasto **[▲]** **[▼]** > **[Fuso orario]** > **[OK]** > Selezionare il fuso orario > **[OK]** > **[▲]** **[▼]** > **[Data/Ora]** > **[OK]** > Impostare data/ora > **[OK]** > **[▲]** **[▼]** > **[Formato data]** > tasto **[OK]** > Selezionare il Formato data > **[OK]**

| Voce | Descrizione |
|---------------------------------|---|
| Impostare il fuso orario | Impostare il fuso orario. Selezionare dall'elenco la località più vicina. Se si seleziona un paese che utilizza l'ora legale, configurare le impostazioni per l'ora legale. |
| Data/Ora | Impostare la data e l'ora del Paese in cui viene utilizzato il sistema. Se si esegue un invio e-mail, la data e l'ora impostate verranno visualizzate nell'intestazione. Valore: Anno (2000 - 2037), Mese (01 - 12), Giorno (01 - 31), Ora (00 - 23), Min. (00 - 59), Secondi (00 - 59) |
| Formato data | Selezionare il formato di visualizzazione della data. L'anno viene visualizzato nel modo occidentale. Valore: Mese/Giorno/Anno, Giorno/Mese/Anno, Anno/Mese/Giorno |

NOTA

Premere il tasto **[▲]** o **[▼]** per immettere un numero.
Premere il tasto **[◀]** o **[▶]** per spostare il cursore nella posizione in cui si desidera immettere il nuovo valore, che inizierà a lampeggiare.

Configurazione della rete

Configurazione della rete cablata

Il sistema è dotato di un'interfaccia di rete, compatibile con i protocolli di rete TCP/IP (IPv4), TCP/IP (IPv6), NetBEUI e IPSec. Tale interfaccia abilita la stampa in rete in Windows, Macintosh, UNIX e altre piattaforme.

Configurare il protocollo TCP/IP (IPv4) per collegarsi alla rete Windows.

I metodi di configurazione sono i seguenti:

| Metodo di configurazione | Descrizione | Pagina di riferimento |
|--|--|---|
| Configurazione delle connessioni dalla pagina Web | Per l'interfaccia di rete in dotazione, è possibile configurare la connessione da Embedded Web Server RX. Per IB-50 opzionale, è possibile configurare la connessione dalla pagina Web dedicata. | Embedded Web Server RX User Guide IB-50 Operation Guide |
| Configurazione della connessione mediante l'utility di configurazione di IB-50 | È il tool di configurazione contenuto nel CD di IB-50. È utilizzabile su Windows. | IB-50 Operation Guide |

Assicurarsi di aver collegato il cavo di rete prima di configurare le impostazioni.

➔ [Collegamento del cavo di rete \(pagina 2-8\)](#)

Per la configurazione di altri protocolli di rete, vedere:

➔ [Conf. di rete \(pagina 8-8\)](#)



NOTA

Se sul sistema è abilitata la gestione dell'accesso utente, si possono modificare le impostazioni soltanto effettuando il login con privilegi di amministratore.

Se il login utente è disabilitato, viene visualizzata la schermata di autenticazione utente. Immettere un nome utente e password di login, quindi selezionare **[Login]**.

Nome utente e password di login predefiniti in fabbrica sono quelli di seguito descritti.

Nome utente login: 4500

Password login: 4500

Impostazioni IPv4

1 Visualizzare la schermata.

Tasto **[Menu Sistema/Contatore]** > tasto **[▲]** **[▼]** > **[Sistema/Rete]** > tasto **[OK]** > tasto **[▲]** **[▼]** > **[Conf. di rete]** > tasto **[OK]** > tasto **[▲]** **[▼]** > **[Imp.rete cablata]** > tasto **[OK]** > tasto **[▲]** **[▼]** > **[Config. TCP/IP]** > tasto **[OK]** > tasto **[▲]** **[▼]** > **[Impostaz. IPv4]** > tasto **[OK]**

2 Configurare le impostazioni.

Durante l'impostazione dell'indirizzo IP statico

1 Tasto **[▲]** **[▼]** > **[DHCP]** > **[OK]** > **[▲]** **[▼]** > **[Off]** > **[OK]**

2 Tasto **[▲]** **[▼]** > **[Indirizzo IP]** > **[OK]**

3 Impostare l'indirizzo IP.

 **NOTA**

È possibile impostare un valore compreso tra 000 e 255.
Utilizzare i tasti numerici o premere il tasto [▲] o [▼] per immettere un numero.
Premere il tasto [◀] o [▶] per spostare il cursore nella posizione in cui si desidera immettere il nuovo valore, che inizierà a lampeggiare.

4 Selezionare il tasto [OK].

5 Tasto [▲] [▼] > [Subnet mask] > [OK]

6 Impostare la subnet mask.

 **NOTA**

È possibile impostare un valore compreso tra 000 e 255.
Utilizzare i tasti numerici o premere il tasto [▲] o [▼] per immettere un numero.
Premere il tasto [◀] o [▶] per spostare il cursore nella posizione in cui si desidera immettere il nuovo valore, che inizierà a lampeggiare.

7 Selezionare il tasto [OK].

8 Tasto [▲] [▼] > [Gateway default] > [OK]

9 Impostare il gateway default.

 **NOTA**

È possibile impostare un valore compreso tra 000 e 255.
Utilizzare i tasti numerici o premere il tasto [▲] o [▼] per immettere un numero.
Premere il tasto [◀] o [▶] per spostare il cursore nella posizione in cui si desidera immettere il nuovo valore, che inizierà a lampeggiare.

10 Selezionare il tasto [OK].

11 Tasto [▲] [▼] > [Auto-IP] > tasto [OK]

12 [Off] > tasto [OK]

 **IMPORTANTE**

Dopo aver modificato le impostazioni, riavviare la rete da Menu Sistema oppure spegnere e riaccendere il sistema.

➔ [Riavviare la rete \(pagina 8-18\)](#)

 **NOTA**

Per configurare questo parametro occorre preventivamente richiedere l'indirizzo IP all'amministratore della rete.
Nei seguenti casi, impostare l'indirizzo IP del server DNS in Embedded Web Server RX.

- Quando si utilizza il nome host con l'opzione "DHCP" impostata su "Off".
- Quando si utilizza il server DNS con l'indirizzo IP non assegnato automaticamente mediante protocollo DHCP.

Per configurare l'indirizzo IP del server DNS, vedere:

➔ **Embedded Web Server RX User Guide**

Configurazione della rete wireless

Quando sul sistema è installato il Kit d'interfaccia di rete wireless (IB-36 e IB-51) e sono state configurate le impostazioni di collegamento, è possibile stampare in un ambiente di rete wireless (LAN wireless). I metodi di configurazione sono i seguenti:

| Metodo di configurazione | Descrizione | Pagina di riferimento |
|---|---|--|
| Configurazione della connessione dal pannello comandi del sistema | Per configurare dettagliatamente la rete da Menu Sistema, consultare Impostazioni Wi-Fi. | Impostazioni Wi-Fi (pagina 8-9) |
| Configurazione della connessione mediante Wi-Fi Setup Tool | È il tool contenuto nella Product Library. Consente di configurare la connessione in funzione delle istruzioni fornite dalla procedura guidata. | Configurazione della connessione mediante Wi-Fi Setup Tool (pagina 2-19) |
| Configurazione delle connessioni dalla pagina Web | Per IB-36, è possibile configurare la connessione da Embedded Web Server RX. | Embedded Web Server RX User Guide |
| | Per IB-51, è possibile configurare la connessione dalla pagina Web dedicata. | IB-51 Operation Guide |
| Configurazione della connessione mediante l'utility di configurazione di IB-51 | È il tool di configurazione contenuto nel CD di IB-51. Può essere utilizzato in ambiente Windows e Mac OS. | IB-51 Operation Guide |

 **NOTA**
Per passare a un'interfaccia di rete diversa da quella cablata (predefinita) dopo aver installato un Kit d'interfaccia di rete (IB-50) e un Kit d'interfaccia di rete wireless (IB-36 o IB-51) opzionali, selezionare l'impostazione desiderata in "Rete primaria (Client)".

➔ [Rete primaria \(pagina 8-20\)](#)

Configurazione della connessione mediante Wi-Fi Setup Tool

Per inviare al sistema le impostazioni Wi-Fi configurate in Wi-Fi Setup Tool, collegare localmente il computer o il dispositivo portatile. I metodi di connessione sono la connessione cablata mediante cavo LAN e la connessione LAN wireless (Wi-Fi Direct).

-  **NOTA**
- Prima di utilizzare il Wi-Fi Setup Tool, collegare localmente il computer al sistema mediante cavo LAN o Wi-Fi Direct.
 - Per utilizzare Wi-Fi Direct, verificare che questa funzione sia abilitata (Wi-Fi Direct deve essere impostato su [ON]) quindi Riavviare la rete da pannello operativo, prima di collegare il computer al sistema tramite Wi-Fi Direct.
 - Per utilizzare un cavo LAN collegato direttamente al sistema, al sistema e al computer viene assegnato un indirizzo Auto-IP (LinkLocal). Auto-IP è un'impostazione predefinita di questo sistema.
 - Se il computer supporta la configurazione WPS, configurare le impostazioni dal pannello comandi.

➔ [Impostazioni Wi-Fi \(pagina 8-9\)](#)

Connessione cablata con cavo LAN

1 Collegare il sistema al computer.

- 1 Accendere il sistema e collegarlo a un computer mediante cavo LAN.
- 2 Accendere il computer.
L'indirizzo IP (locale) (indirizzo LinkLocal) del sistema e del computer vengono generati automaticamente.

2 Inserire il DVD nel lettore.

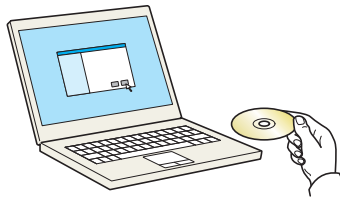

NOTA

- L'installazione del software in Windows può essere eseguita da utenti che accedono con privilegi di amministratore.
- Se si apre la finestra di dialogo "Installazione guidata nuovo hardware" selezionare **[Annulla]**.
- Se si apre la schermata Autorun, fare clic su **[Esegui setup.exe]**.
- Se si apre la finestra di gestione account utente, fare clic su **[Sì]** (**[Consenti]**).

3 Visualizzare la schermata.

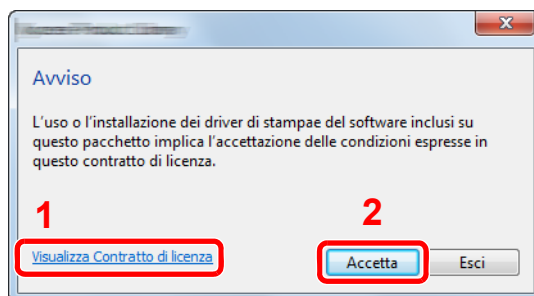

- 1 Fare clic su **[Visualizza Contratto di licenza]** e leggere il Contratto di licenza.
- 2 Fare clic su **[Accetta]**.

4 Selezionare **[Manutenzione]**.

5 **[Strumenti di installazione Wi-Fi]** > **[Esegui]**

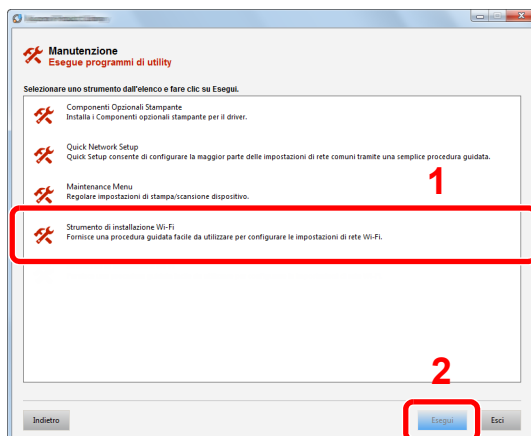

6 Configurare le impostazioni.

1 [Non utilizzare la configurazione automatica] > [Avanti] > [Avanti]

2 [Utilizzare il cavo LAN] > [Avanti] > [Avanti]

3 [Configurazione semplice] > [Avanti]

Il sistema viene rilevato.

NOTA

- Wi-Fi Setup Tool consente di rilevare un solo sistema. Il rilevamento del sistema può richiedere molto tempo.
- Se il sistema non viene rilevato, selezionare **[Configurazione avanzata]** > [Avanti]. Come metodo di rilevamento del dispositivo, selezionare **[Rapido]** o **[Personalizzato]** e specificare l'indirizzo IP o il nome host per cercare il sistema.

4 Selezionare il sistema > [Avanti]

5 Selezionare **[Utilizza le impostazioni del dispositivo.]** in **[Modo di autenticazione]** e digitare nome utente e password di login. Nome utente e Password di login sono entrambi Admin.

6 Configurare le impostazioni di comunicazione > [Avanti]

7 Se necessario, modificare le impostazioni dell'access point > [Avanti]

La rete è configurata.

Connessione LAN wireless mediante Wi-Fi Direct

1 Visualizzare la schermata.

Tasto [Menu Sistema/Contatore] > tasto [▲] [▼] > [Sistema/Rete] > tasto [OK] > tasto [▲] [▼] > [Conf. di rete] > tasto [OK] > tasto [▲] [▼] > [Imp.Wi-Fi Direct] > tasto [OK] > tasto [▲] [▼] > [Wi-Fi Direct] > tasto [OK]

2 Configurare le impostazioni.

Tasto [▲] [▼] > [On] > tasto [OK]

3 Riavviare la rete.

Tasto [Menu Sistema/Contatore] > tasto [▲] [▼] > [Sistema/Rete] > tasto [OK] > tasto [▲] [▼] > [Conf. di rete] > tasto [OK] > tasto [▲] [▼] > [Riavvia la rete] > tasto [OK] > [Si]

4 Collegare il computer o il dispositivo portatile al sistema.

➔ [Configurazione di Wi-Fi Direct \(pagina 2-23\)](#)

5 Inserire il DVD nel lettore.

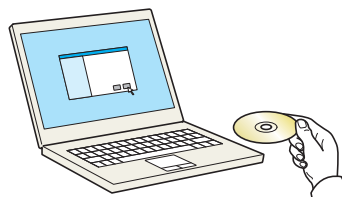



NOTA

- L'installazione del software in Windows può essere eseguita da utenti che accedono con privilegi di amministratore.
- Se si apre la finestra di dialogo "Installazione guidata nuovo hardware" selezionare **[Annulla]**.
- Se si apre la schermata Autorun, fare clic su **[Eseguire setup.exe]**.
- Se si apre la finestra di gestione account utente, fare clic su **[Sì]** (**[Consenti]**).

6 Visualizzare la schermata.

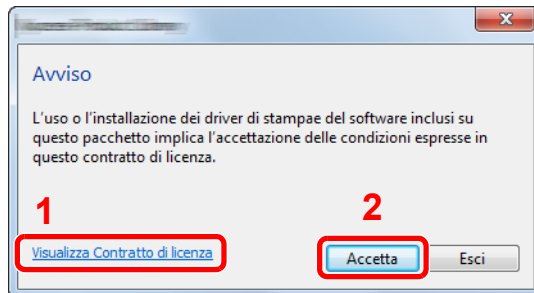

- 1 Fare clic su **[Visualizza Contratto di licenza]** e leggere il Contratto di licenza.
- 2 Fare clic su **[Accetta]**.

7 Selezionare **[Manutenzione]**.

8 **[Strumenti di installazione Wi-Fi]** > **[Esegui]**

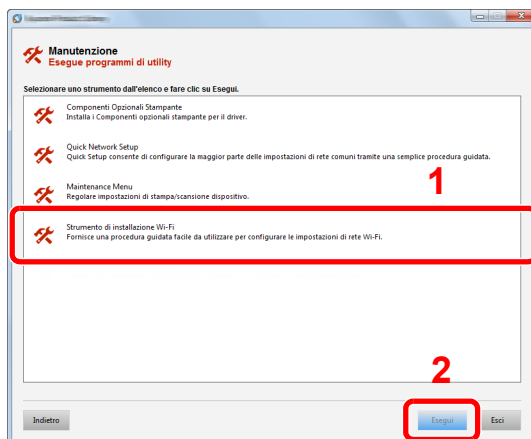

9 Configurare le impostazioni.

- 1 **[Non utilizzare la configurazione automatica]** > **[Avanti]** > **[Avanti]**
- 2 **[Wi-Fi Direct]** > **[Avanti]** > **[Avanti]**
- 3 **[Configurazione avanzata]** > **[Avanti]**
Come metodo di rilevamento del dispositivo, selezionare **[Rapido]** o **[Personalizzato]** e specificare l'indirizzo IP o il nome host per cercare il sistema.
- 4 Selezionare il sistema > **[Avanti]**
- 5 Selezionare **[Utilizza le impostazioni del dispositivo.]** in **[Modo di autenticazione]** e digitare nome utente e password di login. Nome utente e Password di login sono entrambi Admin.
- 6 Configurare le impostazioni di comunicazione > **[Avanti]**
- 7 Se necessario, modificare le impostazioni dell'access point > **[Avanti]**
La rete è configurata.

Configurazione di Wi-Fi Direct

Quando sulla periferica è disponibile la funzione Rete wireless, la configurazione di Wi-Fi Direct consente di stampare da un ambiente Wi-Fi Direct. I metodi di configurazione sono i seguenti:

Configurazione della connessione dal pannello comandi del sistema

Connessione a computer o dispositivi portatili che supportano Wi-Fi Direct

1 Visualizzare la schermata.

Tasto [Menu Sistema/Contatore] > tasto [▲] [▼] > [Sistema/Rete] > tasto [OK] > tasto [▲] [▼] > [Conf. di rete] > tasto [OK] > tasto [▲] [▼] > [Imp.Wi-Fi Direct] > tasto [OK] > tasto [▲] [▼] > [Wi-Fi Direct] > tasto [OK]

2 Configurare le impostazioni.

Tasto [▲] [▼] > [On] > tasto [OK]

3 Riavviare la rete.

Tasto [Menu Sistema/Contatore] > tasto [▲] [▼] > [Sistema/Rete] > tasto [OK] > tasto [▲] [▼] > [Conf. di rete] > tasto [OK] > tasto [▲] [▼] > [Riavvia la rete] > tasto [OK] > [Si]

4 Specificare il nome del sistema dal computer o dal dispositivo portatile.

Se sul pannello comandi del sistema appare un messaggio di conferma, selezionare [Si].

La rete tra il sistema e il dispositivo portatile è configurata.

Connessione a computer o dispositivi portatili che non supportano Wi-Fi Direct

In queste pagine spiegheremo le procedure per la connessione a dispositivi portatili iOS.

1 Visualizzare la schermata.

Tasto [Menu Sistema/Contatore] > tasto [▲] [▼] > [Sistema/Rete] > tasto [OK] > tasto [▲] [▼] > [Conf. di rete] > tasto [OK] > tasto [▲] [▼] > [Imp.Wi-Fi Direct] > tasto [OK] > tasto [▲] [▼] > [Wi-Fi Direct] > tasto [OK]

2 Configurare le impostazioni.

Tasto [▲] [▼] > [On] > tasto [OK]

3 Riavviare la rete.

Tasto [Menu Sistema/Contatore] > tasto [▲] [▼] > [Sistema/Rete] > tasto [OK] > tasto [▲] [▼] > [Conf. di rete] > tasto [OK] > tasto [▲] [▼] > [Riavvia la rete] > tasto [OK] > [Si]

4 Tasto [Status/Canc. Lav.] > tasto [▲] [▼] > [Wi-Fi Direct] > tasto [OK] > tasto [▲] [▼] > [Info dettagliate] > tasto [OK]

5 Annotare il nome della rete (SSID), l'indirizzo IP e la password.

6 Configurare il dispositivo portatile.

- 1 [Impostazioni] > [Wi-Fi]
- 2 Selezionare il nome (SSID) visualizzato al punto 5.
- 3 Digitare la password fornita al punto 5 > [Connetti]
La rete tra il sistema e il dispositivo portatile è configurata.

Configurazione della connessione con il metodo Pulsante

Se il computer o il dispositivo portatile supportano WPS ma non Wi-Fi Direct, è possibile configurare la rete con il metodo Pulsante.

1 Visualizzare la schermata.

Tasto [Menu Sistema/Contatore] > tasto [▲] [▼] > [Sistema/Rete] > tasto [OK] > tasto [▲] [▼] > [Conf. di rete] > tasto [OK] > tasto [▲] [▼] > [Imp.Wi-Fi Direct] > tasto [OK] > tasto [▲] [▼] > [Wi-Fi Direct] > tasto [OK]

2 Configurare le impostazioni.

Tasto [▲] [▼] > [On] > tasto [OK]

3 Riavviare la rete.

Tasto [Menu Sistema/Contatore] > tasto [▲] [▼] > [Sistema/Rete] > tasto [OK] > tasto [▲] [▼] > [Conf. di rete] > tasto [OK] > tasto [▲] [▼] > [Riavvia la rete] > tasto [OK] > [Si]

4 Tasto [Status/Canc. Lav.] > tasto [▲] [▼] > [Wi-Fi Direct] > tasto [OK] > tasto [▲] [▼] > [Config. pulsante] > tasto [OK]

5 Premere il pulsante di comando del computer o del dispositivo portatile e selezionare contemporaneamente [Pulsante] sulla schermata del pannello comandi > [Avanti].

La rete tra il sistema e il computer o il dispositivo portatile è configurata.

✓ IMPORTANTE

Con l'impostazione Wi-Fi Direct si possono collegare contemporaneamente fino a tre dispositivi portatili. Una volta collegati i dispositivi che supportano Wi-Fi Direct, se si desidera collegare un altro dispositivo, scollegare dalla rete i dispositivi già connessi. I metodi di disconnessione sono i seguenti:

- Disconnessione della rete dal computer o dal dispositivo portatile.
- Disconnessione di tutti i dispositivi dalla rete da pannello comandi.
Tasto [Status/Canc. Lav.] > tasto [▲] [▼] > [Wi-Fi Direct] > tasto [OK] > tasto [▲] [▼] > [Stato conness.] > tasto [OK] > [Menu] > tasto [▲] [▼] > [Disconn. tutti] > tasto [OK]
- Configurazione dell'intervallo di disconnessione automatica da Menu Sistema.
➔ [Imp.Wi-Fi Direct \(pagina 8-8\)](#)
- Configurazione dell'intervallo di disconnessione automatica da Embedded Web Server RX.
➔ [Embedded Web Server RX User Guide](#)

Funzione di Risparmio energia

Se rimane inutilizzata per un periodo di tempo prestabilito, la periferica commuta automaticamente nel Modo a riposo, per ridurre al minimo il consumo energetico. Il sistema si spegne automaticamente se non viene utilizzato mentre si trova nel Modo a riposo.

Modo risparmio energia

Se il sistema rimane inutilizzato per un dato periodo di tempo, l'indicatore risparmio energetico si illumina e la schermata si oscura per ridurre il consumo di energia. Questo stato è denominato Modalità risparmio energia.

Sulla schermata compare "Risparmio energia".

Intervallo di tempo che deve trascorrere prima della commutazione del sistema nel modo di risparmio energia: 1 minuto (impostazione predefinita).

Se vengono ricevuti dei dati di stampa durante il Modo risparmio energia, il sistema ripristina automaticamente l'operatività e stampa i dati. Se vengono ricevuti dei fax mentre è attivo il Modo risparmio energia, il sistema ripristina automaticamente l'operatività e avvia la stampa.

Per ripristinare l'operatività, eseguire una delle seguenti operazioni.

- Selezionare un tasto sul pannello comandi.
- Toccare il pannello a sfioramento.
- Posizionare i documenti nell'alimentatore di originali.

Il tempo di ripristino operatività dal modo di risparmio energia è indicato di seguito.

- 10 secondi o inferiore

Si consideri che in presenza di determinate condizioni ambientali, quali la ventilazione, il tempo di risposta del sistema può essere più lento.



NOTA

Se il tempo impostato per il Timer risparmio energia è uguale a quello impostato per il Timer riposo, il Modo a riposo ha la precedenza.

Modo A riposo e Modo a riposo automatico



NOTA

Se sul sistema è abilitata la gestione dell'accesso utente, si possono modificare le impostazioni soltanto effettuando il login con privilegi di amministratore.

Se il login utente è disabilitato, viene visualizzata la schermata di autenticazione utente. Immettere un nome utente e password di login, quindi selezionare **[Login]**.

Nome utente e password di login predefiniti in fabbrica sono quelli di seguito descritti.

Nome utente login: 4500

Password login: 4500

Modo a riposo

Per attivare il Modo a riposo, premere il tasto **[Risparmio Energetico]**. Il display messaggi e tutti gli indicatori sul pannello comandi si spegneranno per risparmiare corrente, tranne l'indicatore Risparmio Energetico. Questo stato è denominato Modo a riposo.

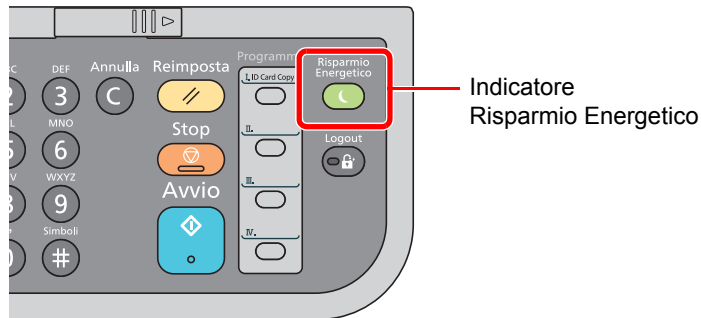

Se vengono ricevuti dei dati di stampa durante il Modo a riposo, il sistema ripristina automaticamente l'operatività e stampa i dati.

Se vengono ricevuti dei fax mentre è attivo il Modo a riposo, il sistema ripristina automaticamente l'operatività e avvia la stampa.

Per ripristinare l'operatività, eseguire le seguenti operazioni.

- Premere un tasto qualsiasi sul pannello comandi.

Il sistema sarà completamente operativo in 16 secondi.

Si consideri che in presenza di determinate condizioni ambientali, quali la ventilazione, il tempo di risposta del sistema può essere più lento.

Modo a riposo automatico

Nella modalità a riposo automatico, il sistema passa automaticamente in modalità a riposo dopo un periodo di inattività predefinito.

Il periodo di tempo predefinito è di 1 minuto.

Per modificare il tempo predefinito per il modo a riposo, vedere:

➔ [Timer riposo \(pagina 8-32\)](#)

Attenersi alla seguente procedura per impostare il timer riposo, ossia il tempo di inutilizzo raggiunto il quale il sistema si commuta in modalità A riposo.

1 Visualizzare la schermata.

Tasto **[Menu Sistema/Contatore]** > **[▲]** **[▼]** > **[Impostaz. comuni]** > **[OK]** > **[▲]** **[▼]** > **[Impost. timer]** > **[OK]** > **[▲]** **[▼]** > **[Timer riposo]** > **[OK]**

2 Impostare l'intervallo di tempo.

- 1 Digitare l'intervallo di tempo.

NOTA

È possibile impostare un valore compreso tra 1 e 240.
Utilizzare i tasti numerici o premere il tasto **[▲]** o **[▼]** per immettere un numero.

- 2 Selezionare il tasto **[OK]**.

Regole A riposo (modelli europei)

È possibile definire se attivare la modalità a riposo per ogni funzione. Quando la periferica si commuta nel modo a riposo, non è in grado di riconoscere la scheda ID (ID card).

Per maggiori informazioni sulle impostazioni delle Regole A riposo, vedere:

➔ [Regole A riposo \(modelli europei\) \(pagina 8-32\)](#)

Livello A riposo (Rispar. Energia e Riprist.veloce) (modelli extraeuropei)

Per il livello a riposo, è possibile commutare tra le due seguenti modalità: Rispar. Energia e Riprist.veloce. L'impostazione predefinita è Rispar. Energia.

Il modo Rispar. Energia riduce ulteriormente il consumo di corrente rispetto al modo Riprist.veloce e permette di configurare il Modo a riposo per ogni funzione. La scheda ID non può essere riconosciuta.



NOTA

Questa funzione non viene visualizzata se è installato il kit d'interfaccia di rete opzionale.

Per riavviare, selezionare il tasto **[Risparmio Energetico]** sul pannello comandi. Se vengono ricevuti dei dati di stampa durante il Modo a riposo, il sistema ripristina automaticamente l'operatività e stampa i dati.

Per maggiori informazioni sulle impostazioni delle Regole A riposo, vedere:

➔ [Livello A riposo \(modelli extraeuropei\) \(pagina 8-32\)](#)

Attenersi alla seguente procedura per selezionare il livello A riposo e configurare il modo Risparmio energia separatamente per ogni funzione.

1 Visualizzare la schermata.

Tasto **[Menu Sistema/Contatore]** > **[▲]** **[▼]** > **[Impostaz. comuni]** > **[OK]** > **[▲]** **[▼]** > **[Impost. timer]** > **[OK]** > **[▲]** **[▼]** > **[Livello A riposo]** > **[OK]**

2 Selezionare il livello A riposo.

Tasto **[▲]** **[▼]** > **[Riprist.veloce]** o **[Rispar. Energia]** > **[OK]**

Se si configura **[Rispar. Energia]**, passare al punto successivo per attivare o escludere il modo Risparmio energia per ogni singola funzione.

3 Impostare la regola A riposo.

1 Selezionare la funzione da impostare, quindi premere il tasto **[OK]**.

La voce **[Lettore schede]** viene visualizzata quando è attivato il modulo opzionale Card Authentication Kit.

La voce **[FAX]** viene visualizzata solo su prodotti con installata la funzione fax.

2 Tasto **[▲]** **[▼]** > **[Off]** o **[On]** > **[OK]**

Ripetere i punti 3-1 e 3-2 per impostare un'altra funzione.

Installazione del software

Per poter utilizzare le funzionalità di stampa oppure di trasmissione TWAIN/WIA e FAX di rete dal proprio PC, occorre installare sul computer il software appropriato, reperibile sul DVD (Product Library) fornito con il sistema.

Software su DVD (Windows)

Come metodo di installazione si può scegliere tra **[Installazione rapida]** e **[Installazione personalizzata]**. **[Installazione rapida]** è il metodo di installazione standard. Per installare dei componenti che non si possono installare con **[Installazione rapida]**, utilizzare **[Installazione personalizzata]**.

Per i dettagli sull'Installazione personalizzata, vedere:

➔ [Installazione personalizzata \(pagina 2-32\)](#)

| Software | Descrizione | Installazione rapida |
|----------------------------------|---|----------------------|
| Printing System Driver | Questo driver permette di utilizzare la periferica per stampare i fili inviati da un computer. Un unico driver supporta molteplici linguaggi di descrizione pagina (PCL XL, KPD, ecc.). Questo driver di stampa permette all'utente di utilizzare tutte le funzionalità della periferica. Utilizzare questo driver per creare i file PDF. | ○ |
| Printing System (XPS) Driver | Questo driver di stampa supporta il formato XPS (XML Paper Specification) sviluppato da Microsoft Corporation. | - |
| KPDL mini-driver/PCL mini-driver | MiniDriver Microsoft che supporta i linguaggi PCL e KPDL. Con questo driver vi sono alcune restrizioni di utilizzo delle funzionalità e delle opzioni della periferica. | - |
| FAX Driver | Questo driver permette di trasmettere come fax un documento creato con un qualunque programma PC utilizzando appunto la periferica. | - |
| TWAIN Driver | Questo driver permette di utilizzare la periferica per eseguire dei lavori di scansione con un software compatibile TWAIN. | ○ |
| WIA Driver | WIA (Windows Imaging Acquisition) è una funzionalità Windows che abilita la comunicazione bidirezionale tra un dispositivo di acquisizione immagine, ad esempio uno scanner, e un software di elaborazione delle immagini. Questa funzionalità permette di acquisire un'immagine utilizzando un software compatibile WIA, utile quando sul computer non è installato un software compatibile TWAIN. | - |
| NETWORK PRINT MONITOR | Questa utility permette il monitoraggio in rete della periferica. | - |
| Status Monitor | Questa utility monitora lo stato della stampante e crea dei rapporti in tempo reale. | ○ |
| Network Tool for Direct Printing | Questa utility permette di stampare un file PDF senza aprire il programma Adobe Acrobat/Reader. | - |
| FONTS | Font display che permettono di utilizzare i caratteri incorporati nella periferica all'interno di un'applicazione software. | ○ |



NOTA

- L'installazione del software in Windows può essere eseguita da utenti che accedono con privilegi di amministratore.
- La funzione Fax è disponibile solo sui prodotti dotati di questa funzionalità.

Installazione del software in Windows

Installazione rapida

La procedura descrive un esempio di installazione del software in Windows 8.1 con il metodo [Installazione rapida].

Per i dettagli sull'Installazione personalizzata, vedere:

➔ [Installazione personalizzata \(pagina 2-32\)](#)

1 Inserire il DVD nel lettore.

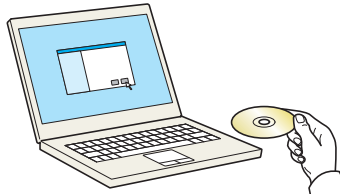

NOTA

- L'installazione del software in Windows può essere eseguita da utenti che accedono con privilegi di amministratore.
- Se si apre la finestra di dialogo "Installazione guidata nuovo hardware" selezionare [Annulla].
- Se si apre la schermata Autorun, fare clic su [Esegui setup.exe].
- Se si apre la finestra di gestione account utente, fare clic su [Consenti].

2 Visualizzare la schermata.

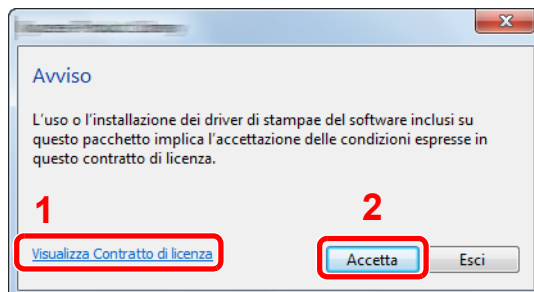

- 1 Fare clic su [Visualizza Contratto di licenza] e leggere il Contratto di licenza.
- 2 Fare clic su [Accetta].

3 Selezionare [Installazione rapida].

4 Installare il software.

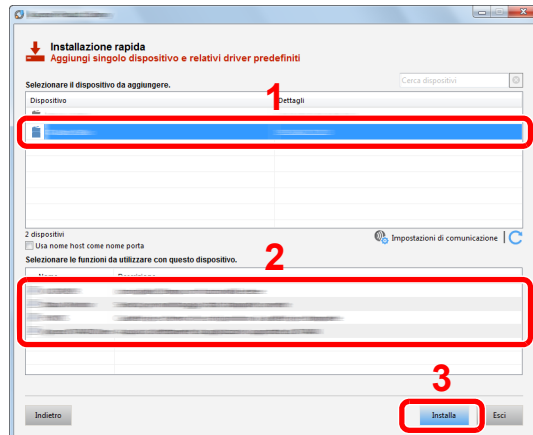

Si può anche selezionare [Usa nome host per il nome porta] e configurare l'utilizzo del nome host della porta TCP/IP standard. (Non è consentito l'utilizzo di una connessione USB).

Quando si fa clic su [Installa], appare una schermata che invita l'operatore a collaborare a una raccolta dati. Selezionare la risposta desiderata e fare clic su [OK].



IMPORTANTE

Se è abilitato Wi-Fi o Wi-Fi Direct, specificare l'indirizzo IP per il nome della porta. È possibile che l'installazione non vada a buon fine se si specifica il nome host.



NOTA

- Il sistema può essere rilevato solo se è acceso. Se il computer non riesce a rilevare il sistema, controllare che la periferica sia collegata al computer tramite un cavo di rete o USB e che sia accesa, quindi fare clic su  (Ricaricare).
- Se si apre la finestra di protezione di Windows, fare clic su [Installa il software del driver].
- Per installare Status Monitor su versioni Windows precedenti a Windows 8, occorre dapprima installare Microsoft .NET Framework 4.0.

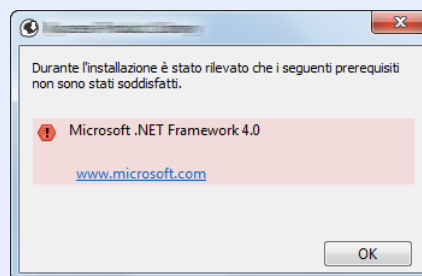

5 Terminare l'installazione.

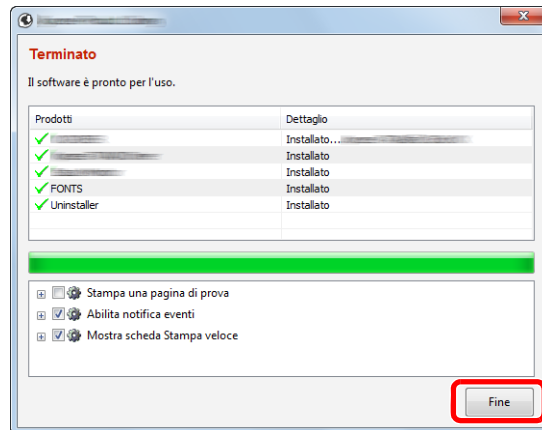

Quando compare "Il software è pronto per l'uso", si può utilizzare il software. Per stampare una pagina di prova, attivare la casella di spunta "Stampa una pagina di prova" e selezionare la periferica.

Fare clic su [Fine] per uscire dalla procedura guidata.

Se viene visualizzato un messaggio che invita l'utente a riavviare il sistema, riavviare il computer seguendo le indicazioni visualizzate. Con questa operazione termina la procedura di installazione del driver di stampa.

Per installare il driver TWAIN, proseguire con la configurazione di:

➔ [Configurazione del driver TWAIN \(pagina 2-38\)](#)

Installazione personalizzata

La procedura descrive un esempio di installazione del software in Windows 8.1 con il metodo [Installazione personalizzata].

1 Inserire il DVD nel lettore.

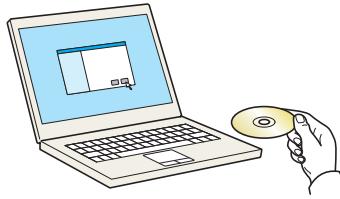

NOTA

- L'installazione del software in Windows può essere eseguita da utenti che accedono con privilegi di amministratore.
- Se si apre la finestra di dialogo "Installazione guidata nuovo hardware" selezionare [Annulla].
- Se si apre la schermata Autorun, fare clic su [Esegui setup.exe].
- Se si apre la finestra di gestione account utente, fare clic su [Consenti].

2 Visualizzare la schermata.

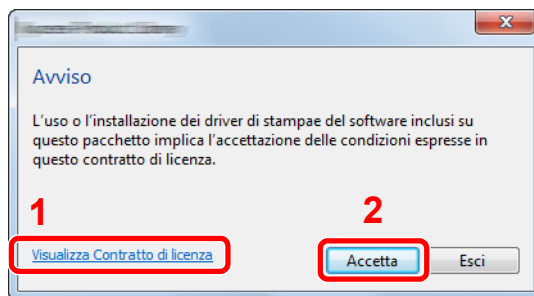

- 1 Fare clic su [Visualizza Contratto di licenza] e leggere il Contratto di licenza.
- 2 Fare clic su [Accetta].

3 Selezionare [Installazione personalizzata].

4 Installare il software.

- 1 Selezionare il dispositivo da installare.

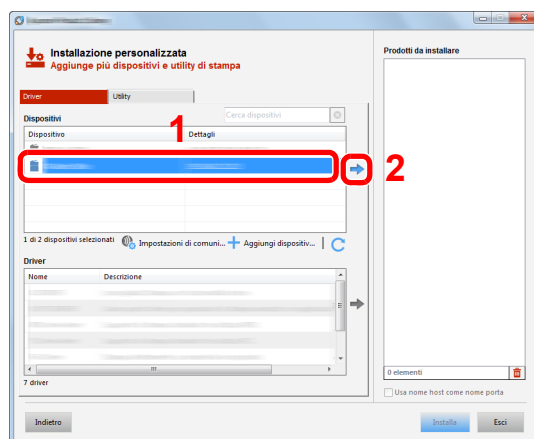

IMPORTANTE

Se è abilitato Wi-Fi o Wi-Fi Direct, specificare l'indirizzo IP per il nome della porta. È possibile che l'installazione non vada a buon fine se si specifica il nome host.

NOTA

- Il sistema può essere rilevato solo se è acceso. Se il computer non riesce a rilevare il sistema, controllare che la periferica sia collegata al computer tramite un cavo di rete o USB e che sia accesa, quindi fare clic su **C** (Ricaricare).
- Se il dispositivo desiderato non è presente tra quelli visualizzati, selezionare **[Aggiungi dispositivo personalizzato]** per selezionare direttamente il dispositivo.

2 Selezionare il driver da installare.

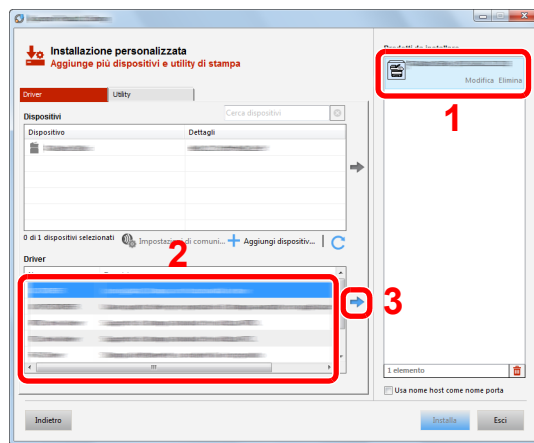

3 Fare clic sulla scheda **[Utility]** e selezionare l'utility da installare.

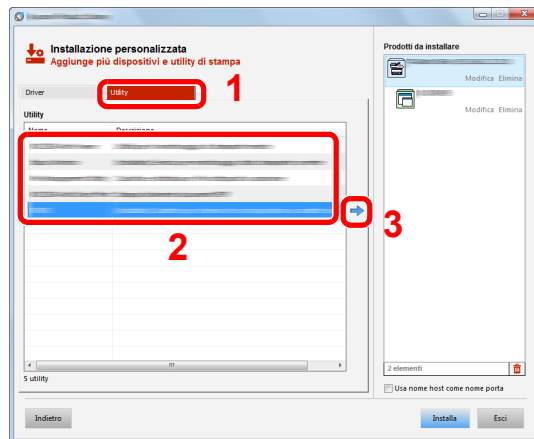

4 Fare clic su [Installa].

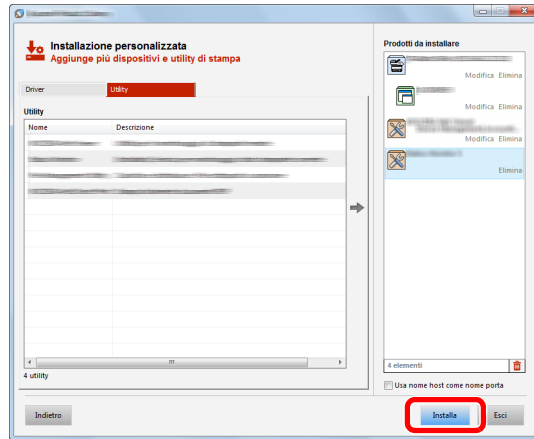

Quando si fa clic su [Installa], appare una schermata che invita l'operatore a collaborare a una raccolta dati. Selezionare la risposta desiderata e fare clic su [OK].

NOTA

- Per installare Status Monitor su versioni Windows precedenti a Windows 8, occorre dapprima installare Microsoft .NET Framework 4.0.

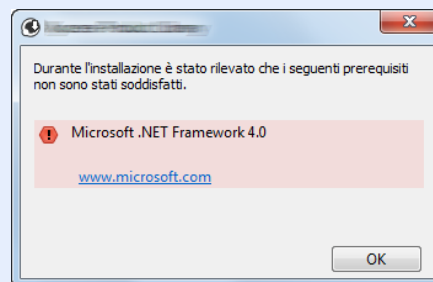

5 **Terminare l'installazione.**

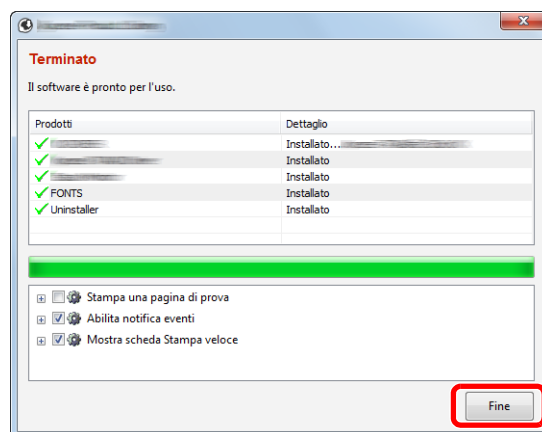

Quando compare "Il software è pronto per l'uso", si può utilizzare il software. Per stampare una pagina di prova, attivare la casella di spunta "Stampa una pagina di prova" e selezionare la periferica.

Fare clic su [Fine] per uscire dalla procedura guidata.

Se viene visualizzato un messaggio che invita l'utente a riavviare il sistema, riavviare il computer seguendo le indicazioni visualizzate. Con questa operazione termina la procedura di installazione del driver di stampa.

Per installare il driver TWAIN, proseguire con la configurazione di:

- ➔ [Configurazione del driver TWAIN \(pagina 2-38\)](#)

Disinstallazione del software

Attenersi alla seguente procedura per rimuovere il software dal computer.

NOTA

La rimozione del software in Windows può essere eseguita da utenti che accedono con privilegi di amministratore.

1 Visualizzare la schermata.

Fare clic su **[Cerca]** in Accessi e digitare "Disinstalla Product Library" nella casella di ricerca. Selezionare **[Disinstalla Product Library]** nell'elenco di ricerca.

NOTA

In Windows 7, fare clic sul pulsante **[Start]** di Windows e selezionare **[Tutti i programmi]**, **[(Nome del distributore)]**, e **[Disinstalla Product Library]** per eseguire la disinstallazione guidata.

2 Disinstallare il software.

Attivare la casella di spunta accanto al software che si desidera rimuovere.

3 Terminare la procedura di rimozione.

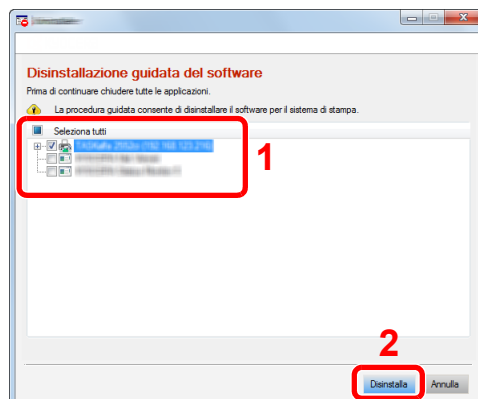

Se viene visualizzato un messaggio che invita l'utente a riavviare il sistema, riavviare il computer seguendo le indicazioni visualizzate. La procedura di disinstallazione del software è terminata.

NOTA

È anche possibile disinstallare il software utilizzando la Product Library.

Nella schermata Product Library, fare clic su **[Disinstalla]** e seguire le istruzioni visualizzate per disinstallare il software.

Installazione del software su computer Mac

Si può utilizzare la funzionalità di stampa del sistema anche su computer Mac.

NOTA

- L'installazione del software in ambiente MAC OS può essere eseguita da utenti che accedono con privilegi di amministratore.
- Quando si stampa da un computer Macintosh, impostare **[KPDLL]** o **[KPDLL(Auto)]** come metodo di emulazione della periferica.

➔ [Stampante \(pagina 8-40\)](#)

- Se ci si collega con il protocollo Bonjour, abilitare l'opzione Bonjour nelle impostazioni di rete del sistema.

➔ [Bonjour \(pagina 8-13\)](#)

- Sulla schermata Autenticazione, immettere il nome e la password richiesti per accedere al sistema operativo.
- Per la stampa AiPrint, non è necessario installare il software.

1 Inserire il DVD nel lettore.

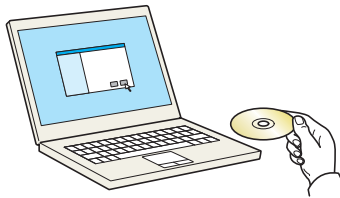

Fare doppio clic sull'icona **[GEN_LIB]**.

2 Visualizzare la schermata.

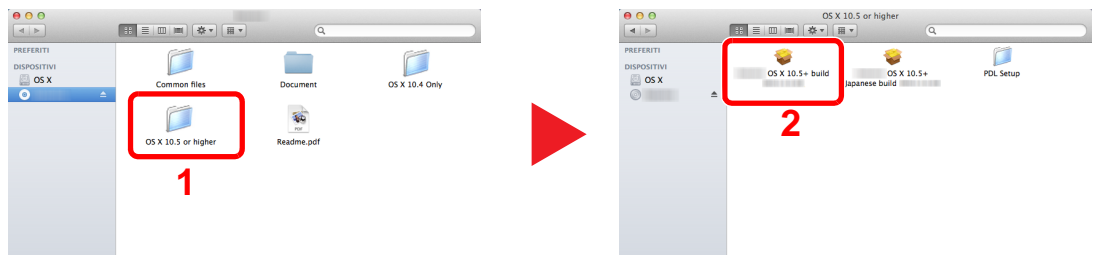

Fare doppio clic su **[(Nome marchio) OS X x.x]** in funzione della versione MAC OS installata.

3 Installare il driver di stampa.

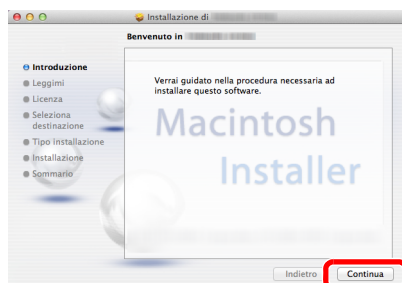

Installare il driver di stampa seguendo le istruzioni visualizzate dalla procedura guidata di installazione del software.

L'installazione del driver di stampa è completata.

Se si utilizza una connessione USB, il sistema viene riconosciuto e collegato automaticamente.

Se si utilizza una connessione IP, si devono configurare le impostazioni di seguito indicate.

4 Configurare la stampante.

- 1 Aprire Preferenze di Sistema e aggiungere la stampante.

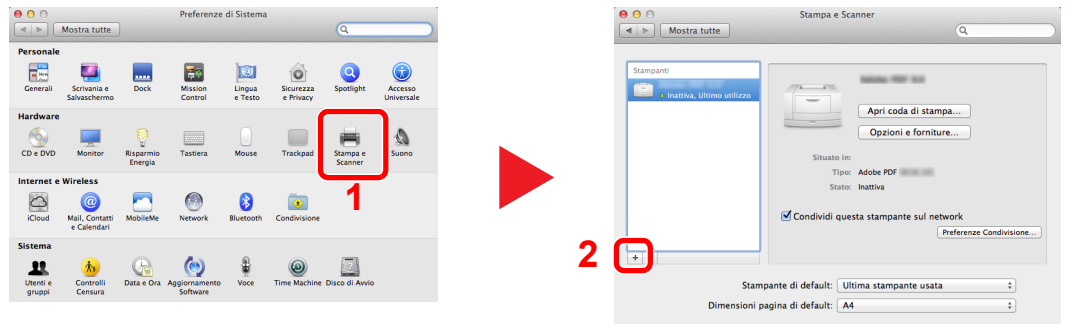

- 2 Selezionare [Default] e fare clic sulla voce che appare in "Nome", quindi selezionare il driver in "Usa".

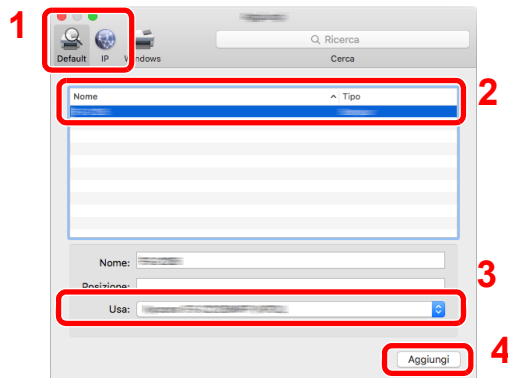

NOTA

Quando si utilizza la connessione IP, fare clic sull'icona IP per avviare la connessione IP quindi inserire il nome host e l'indirizzo IP. In "Nome" comparirà automaticamente il numero che è stato immesso in corrispondenza di "Indirizzo". Modificarlo, se necessario.

- 3 Selezionare le opzioni disponibili per la periferica.

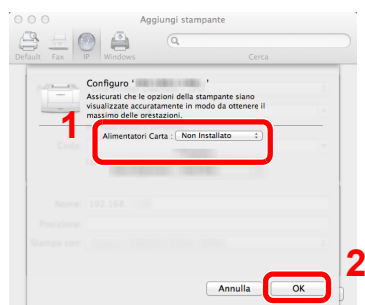

- 4 La periferica selezionata viene aggiunta.

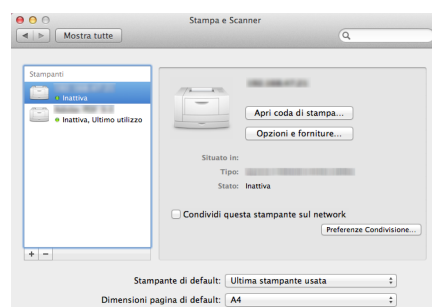

Configurazione del driver TWAIN

Registrare la periferica in Driver TWAIN. Le istruzioni qui riportate sono quelle visualizzate sulle schermate di Windows 8.1.

1 Visualizzare la schermata.

- 1 Fare clic su **[Cerca]** in Accessi, quindi immettere "TWAIN Driver Setting" nella casella di ricerca. Selezionare **[TWAIN Driver Setting]** nell'elenco di ricerca.



NOTA

In Windows 7, selezionare il menu **[Start]** di Windows, **[Tutti i programmi]**, **[(Nome marchio)]** quindi **[TWAIN Driver Setting]**. Si apre la schermata TWAIN Driver.

- 2 Fare clic su **[Aggiungi]**.

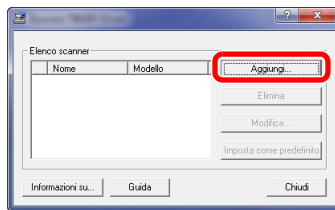

2 Configurare il Driver TWAIN.

(Rete)

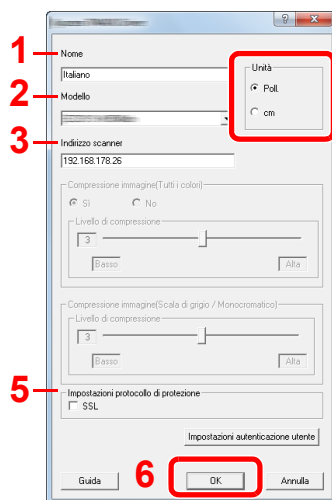

- 1 Immettere il nome del sistema.
- 2 Selezionare il sistema dall'elenco.
- 3 Immettere l'indirizzo IP della periferica o il nome host.
- 4 Impostare l'unità di misura.
- 5 Quando si utilizza il protocollo SSL, attivare la casella di spunta accanto a SSL.
- 6 Fare clic su **[OK]**.

(USB)

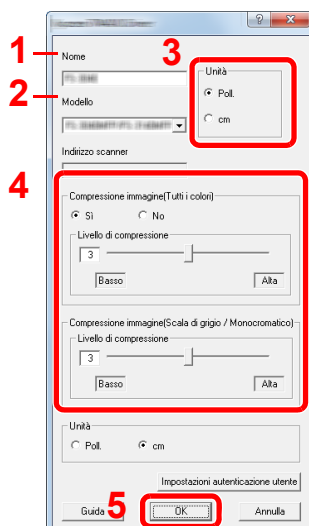

- 1 Immettere il nome del sistema.
- 2 Selezionare il sistema dall'elenco.
- 3 Impostare l'unità di misura.
- 4 Impostare il Livello di compressione.
- 5 Fare clic su **[OK]**.



NOTA

Se non si conosce l'indirizzo IP del sistema o il nome host, rivolgersi all'amministratore.

3 Completare la registrazione.

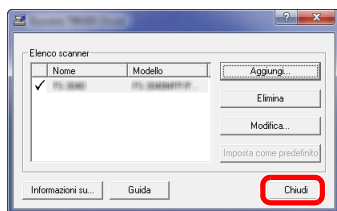

NOTA

Fare clic su **[Elimina]** per eliminare la periferica aggiunta. Fare clic su **[Modifica]** per modificare i nomi.

Configurazione del driver WIA

Registrare la periferica in Driver WIA. Le istruzioni qui riportate sono quelle visualizzate sulle schermate di Windows 8.1.

1 Visualizzare la schermata.

- 1 Fare clic su **[Cerca]** in Accessi, quindi immettere "Visualizza scanner e fotocamere" nella casella di ricerca. Selezionare **[Visualizza scanner e fotocamere]** nell'elenco di ricerca: si aprirà la schermata Scanner e fotocamere.

NOTA

In Windows 7, fare clic sul menu **[Start]** di Windows e selezionare **[Scanner]** in **[Cerca programmi e file]**. Nell'elenco di ricerca, fare clic su **[Visualizza scanner e fotocamere]**; si aprirà la schermata Scanner e fotocamere digitali.

- 2 Selezionare lo stesso nome della periferica in WIA Driver, quindi fare clic su **[Proprietà]**.

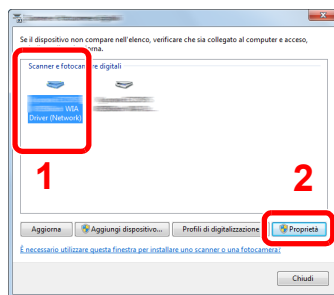

2 Configurare il Driver WIA.

(Rete)

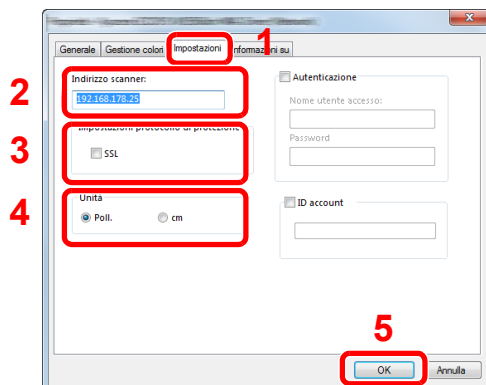

- 1 Fare clic sulla scheda **[Impostazioni]**.
- 2 Immettere l'indirizzo IP della periferica o il nome host.
- 3 Quando si utilizza il protocollo SSL, attivare la casella di spunta accanto a SSL.
- 4 Impostare l'unità di misura.
- 5 Fare clic su **[OK]**.

(USB)

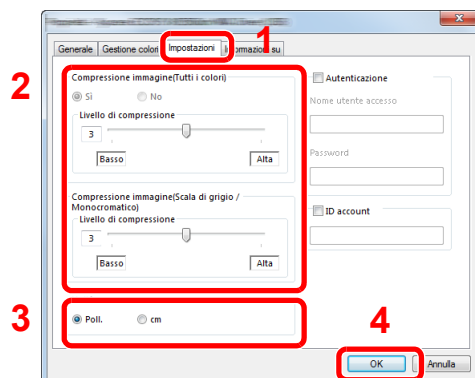

- 1 Fare clic sulla scheda **[Impostazioni]**.
- 2 Impostare il Livello di compressione.
- 3 Impostare l'unità di misura.
- 4 Fare clic su **[OK]**.

Controllo del contatore

Verificare il numero di pagine stampate e digitalizzate.

1 Visualizzare la schermata.

Tasto [Menu Sistema/Contatore] > [▲] [▼] > [Contatore] > [OK]

2 Controllare il contatore.

Selezionare la voce che si desidera controllare, quindi selezionare [OK].

Ulteriori operazioni preliminari per l'Amministratore

Oltre alle informazioni descritte nel presente capitolo, l'amministratore della periferica deve controllare le seguenti voci e configurare le impostazioni necessarie.

Invio di documenti a un PC

Invio a una cartella condivisa (Invio a cartella (SMB))

Per inviare un documento a un PC, è necessario dapprima creare una cartella di condivisione in cui ricevere il documento sul proprio computer.

➔ [Preparazione per l'invio di un documento a una cartella condivisa in un PC \(pagina 3-15\)](#)

Invio e-mail di immagini acquisite (Invio come E-mail)

È possibile inviare un'immagine acquisita come allegato a una e-mail.

➔ [Impostazioni e-mail \(pagina 2-50\)](#)

Rafforzamento della protezione

La periferica viene fornita con due utenti predefiniti registrati, uno con privilegi di Amministratore periferica e uno con privilegi di amministratore. L'accesso alla periferica come utente con privilegi di amministratore permette di configurare tutte le impostazioni; è pertanto consigliabile cambiare nome utente e password di login.

Inoltre, la periferica è dotata della funzione di autenticazione utente che può essere configurata per limitare l'accesso solo agli utenti che hanno registrato il proprio nome utente e la propria password di login.

➔ [Autenticazione utente e Accounting \(Accesso utenti, Job Accounting\) \(pagina 9-1\)](#)

| Compito | Funzione | Pagina di riferimento |
|--|--------------------------------------|--|
| Limitare gli utenti della periferica. | Accesso utente | pagina 9-3 |
| | Reset pan. auto | pagina 8-32 |
| | Impostazioni scheda ID ^{*1} | pagina 9-23 |
| Limitare le funzioni di base che si possono utilizzare. | Autoriz. locale | pagina 9-17 |
| | Impostaz. autoriz. gruppo | pagina 9-18 |
| Prevenire l'accesso di un altro utente ai documenti archiviati sulla periferica. | Casella personalizzata ^{*2} | pagina 5-33 |
| Prevenire la divulgazione dei dati memorizzati sulla periferica. | Sovrascrittura dati ^{*3} | Vedere Data Security Kit (E) Operation Guide. |
| | Crittografia ^{*3} | |
| | Funzioni di crittografia PDF | pagina 6-29 |
| Cancelare completamente i dati presenti sul sistema prima del suo smaltimento. | Cancellazione dei dati | pagina 8-6 |

*1 Si richiede l'installazione dell'opzione Card Authentication Kit.

*2 Si richiede l'unità SSD opzionale.

*3 Si richiede il Data Security Kit opzionale.

| Compito | Funzione | Pagina di riferimento |
|---|----------------------|---|
| Proteggere la trasmissione da intercettazioni e intercettazioni telefoniche. | IPP su SSL | pagina 8-15 |
| | HTTPS | pagina 8-15 |
| | Sicurezza LDAP | Vedere Embedded Web Server RX User Guide . |
| | TX crittografato FTP | pagina 6-32 |
| | IPSec | pagina 8-13 |
| | SNMPv3 | pagina 8-13 |

Embedded Web Server RX

Se il sistema è collegato alla rete si possono configurare i vari parametri utilizzando Embedded Web Server RX.

Questa sezione spiega come accedere a Embedded Web Server RX e come modificare le impostazioni di protezione e il nome host.

➔ Embedded Web Server RX User Guide

NOTA

Per l'accesso completo alle funzioni delle pagine di Embedded Web Server RX, immettere Nome utente e Password, quindi fare clic su **[Login]**. L'immissione della password amministratore predefinita permette all'utente di accedere a tutte le pagine, comprese le schermate Casella documenti, Rubrica e Impostazioni nel menu di navigazione. L'impostazione predefinita in fabbrica per l'utente predefinito con privilegi di amministratore è la seguente. (Per nome utente e password di accesso rispettare le maiuscole e le minuscole).

Nome utente login: Admin

Password login: Admin

Le impostazioni che l'amministratore e gli utenti generici possono configurare in Embedded Web Server RX sono le seguenti.

| Impostazione | Descrizione | Amministratore | Utente generico |
|---------------------------------|--|-----------------------|--------------------------|
| Informazioni dispositivo | Si può controllare la struttura della periferica. | <input type="radio"/> | <input type="radio"/> |
| Stato lavoro | Visualizza tutte le informazioni relative alla periferica, compresi i lavori di stampa e scansione, i lavori di archiviazione, i lavori programmati e la cronologia del registro dei lavori. | <input type="radio"/> | <input type="radio"/> |
| Casella documenti | Si possono aggiungere o eliminare le caselle documenti, oppure si possono eliminare i documenti presenti in una casella documenti. | <input type="radio"/> | <input type="radio"/> *1 |
| Rubrica | Si possono creare, modificare o eliminare indirizzi e gruppi di indirizzi. | <input type="radio"/> | <input type="radio"/> *1 |
| Impostazioni dispositivo | Si possono configurare le impostazioni avanzate della periferica. | <input type="radio"/> | - |
| Impostazioni di funzione | Si possono configurare le impostazioni funzione avanzate. | <input type="radio"/> | - |
| Impostazioni di rete | Si possono configurare le impostazioni avanzate di rete. | <input type="radio"/> | - |
| Impostazioni protezione | Si possono configurare le impostazioni avanzate di protezione. | <input type="radio"/> | - |
| Impostazioni di gestione | Si possono configurare le impostazioni avanzate di gestione. | <input type="radio"/> | - |

*1 L'utente collegato potrebbe non essere in grado di configurare alcune impostazioni, in funzione dei permessi a lui attribuiti.

NOTA

- Le funzioni FAX sono disponibili solo sui prodotti dotati di questa funzionalità.
- In questa guida, sono state omesse le informazioni relative alle impostazioni FAX.

➔ Guida alle funzioni FAX

Accesso a Embedded Web Server RX

1 Visualizzare la schermata.

1 Avviare il browser Web.

2 Nella barra Indirizzo o Percorso, inserire l'indirizzo IP del sistema o il nome host.

Fare clic sulle seguenti opzioni per controllare l'indirizzo IP e il nome host del sistema.

Tasto [Menu Sistema/Contatore] > [▲] [▼] > [Rapporto] > [OK] > [▲] [▼] > [Stampa rapporto] > [OK] > [▲] [▼] > [Pagina stato] > [OK] > [Si]

Esempi: `https://192.168.48.21/` (per indirizzo IP)

`https://MFP001` (dove "MFP001" è il nome host)

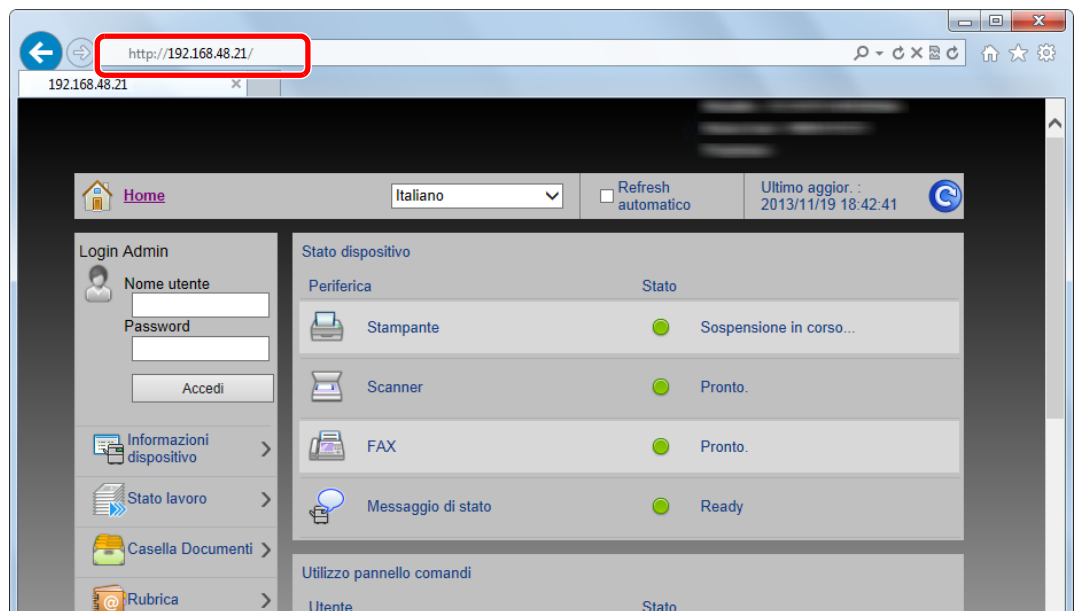

La pagina web visualizza delle informazioni di base sul sistema e su Embedded Web Server RX nonché il loro stato corrente.



NOTA

Se viene visualizzato il messaggio "Vi è un problema con il certificato di sicurezza di questo sito web", configurare il certificato.

➔ **Embedded Web Server RX User Guide**

È comunque possibile proseguire con l'operazione anche senza configurare il certificato.

2 Configurare la funzione.

Sulla barra di navigazione, visualizzata sul lato sinistro, selezionare una categoria.



NOTA

Per l'accesso completo alle funzioni delle pagine di Embedded Web Server RX, immettere Nome utente e Password, quindi fare clic su **[Login]**. L'immissione della password amministratore predefinita permette all'utente di accedere a tutte le pagine, comprese le schermate Casella documenti, Rubrica e Impostazioni nel menu di navigazione. L'impostazione predefinita in fabbrica per l'utente predefinito con privilegi di amministratore è la seguente. (Per nome utente e password di accesso rispettare le maiuscole e le minuscole).

Nome utente login: Admin

Password login: Admin

Modifica delle impostazioni di protezione

1 Visualizzare la schermata.

1 Avviare il browser Web.

2 Nella barra Indirizzo o Percorso, inserire l'indirizzo IP del sistema o il nome host.

Fare clic sulle seguenti opzioni per controllare l'indirizzo IP e il nome host del sistema.

Tasto [Menu Sistema/Contatore] > [▲] [▼] > [Rapporto] > [OK] > [▲] [▼] > [Stampa rapporto] > [OK] > [▲] [▼] > [Pagina stato] > [OK] > [Si]

3 Accedere con privilegi di amministratore.

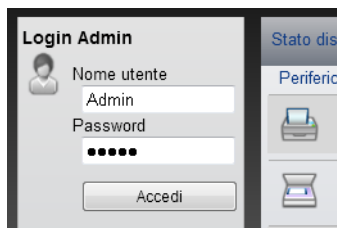

L'impostazione predefinita in fabbrica per l'utente predefinito con privilegi di amministratore è la seguente. (Per nome utente e password di accesso rispettare le maiuscole e le minuscole).

Nome utente login: Admin

Password login: Admin

4 Fare clic su [Impostazioni di protezione].

2 Configurare le impostazioni di protezione.

Nel menu [Impostazioni di protezione] selezionare l'impostazione da configurare.

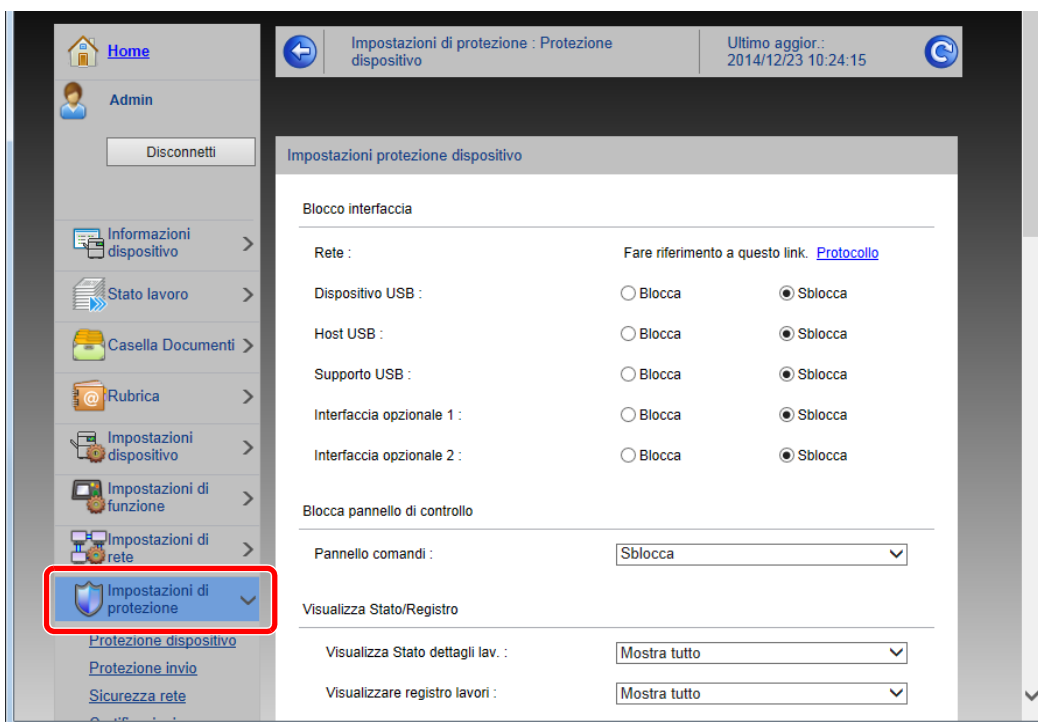

NOTA

Per i dettagli sulle impostazioni riguardanti i certificati, vedere:

➔ **Embedded Web Server RX User Guide**

Modifica delle informazioni dispositivo

1 Visualizzare la schermata.

- 1 Avviare il browser Web.
- 2 Nella barra Indirizzo o Percorso, inserire l'indirizzo IP del sistema o il nome host.
Fare clic sulle seguenti opzioni per controllare l'indirizzo IP e il nome host del sistema.
Tasto [Menu Sistema/Contatore] > [▲] [▼] > [Rapporto] > [OK] > [▲] [▼] > [Stampa rapporto] > [OK] > [▲] [▼] > [Pagina stato] > [OK] > [Si]
- 3 Accedere con privilegi di amministratore.

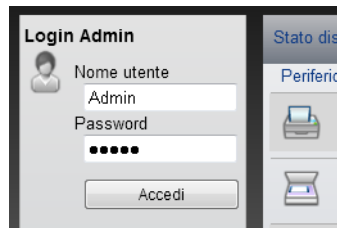

L'impostazione predefinita in fabbrica per l'utente predefinito con privilegi di amministratore è la seguente. (Per nome utente e password di accesso rispettare le maiuscole e le minuscole).

Nome utente login: Admin
Password login: Admin

- 4 Nel menu [Impostazioni dispositivo], fare clic su [Sistema].

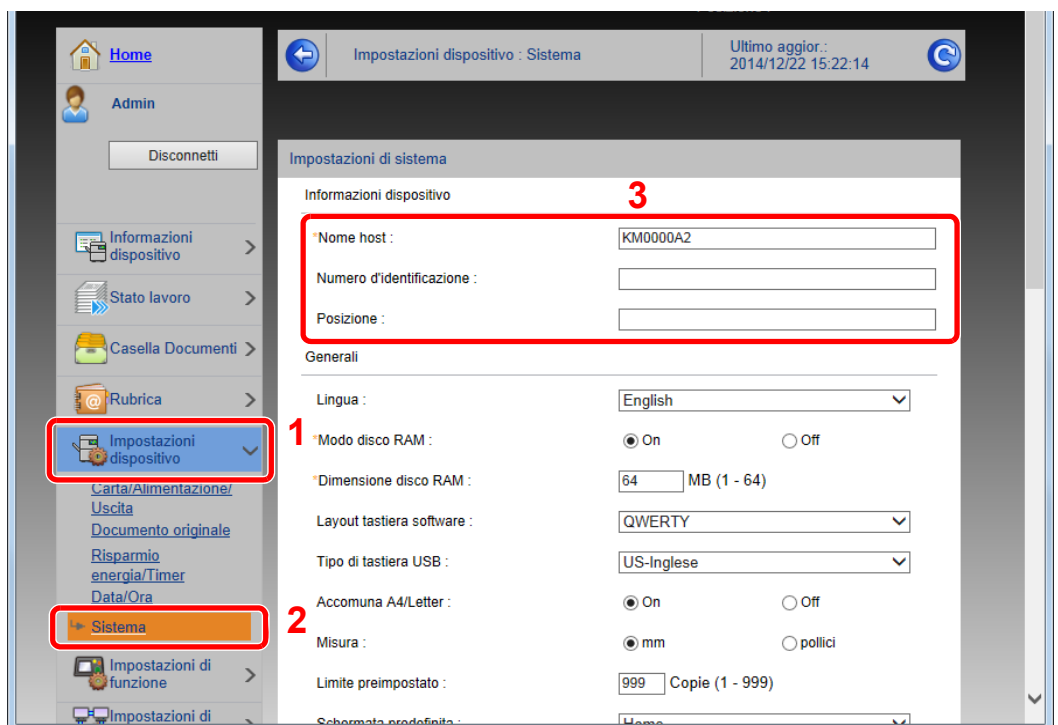

2 Specificare il nome host.

Immettere le informazioni dispositivo e fare clic su **[Invia]**.

 **IMPORTANTE**

Dopo aver modificato l'impostazione, riavviare la rete oppure spegnere/riaccendere il sistema.

Per riavviare la scheda d'interfaccia di rete, fare clic su **[Reimposta]** nel menu **[Impostazioni di gestione]**, quindi fare clic su **[Riavviare la rete]** in "Riavvia".

Impostazioni e-mail

Configurando le impostazioni SMTP è possibile inviare le immagini acquisite dal sistema come allegati e-mail e anche trasmettere via e-mail l'avviso di fine lavoro.

Per utilizzare questa funzione, occorre collegare il sistema a un server di posta tramite il protocollo SMTP.

Configurare anche i seguenti parametri.

- Impostazioni SMTP
Voce: "Protocollo SMTP" e "Nome server SMTP" in "SMTP"
- Indirizzo del mittente per la trasmissione di e-mail dal sistema
Voce: "Indirizzo mittente" in "Impostazioni di invio e-mail"
- Impostazione per limitare le dimensioni delle e-mail
Voce: "Limite dim. email" in "Impostazioni di invio e-mail"

La procedura di configurazione delle impostazioni SMTP è la seguente.

1 Visualizzare la schermata.

Visualizzare la schermata Protocollo SMTP.

1 Avviare il browser Web.

2 Nella barra Indirizzo o Percorso, inserire l'indirizzo IP del sistema o il nome host.

Fare clic sulle seguenti opzioni per controllare l'indirizzo IP e il nome host del sistema.

Tasto **[Menu Sistema/Contatore]** > **[▲]** **[▼]** > **[Rapporto]** > **[OK]** > **[▲]** **[▼]** > **[Stampa rapporto]** > **[OK]** > **[▲]** **[▼]** > **[Pagina stato]** > **[OK]** > **[Si]**

3 Accedere con privilegi di amministratore.

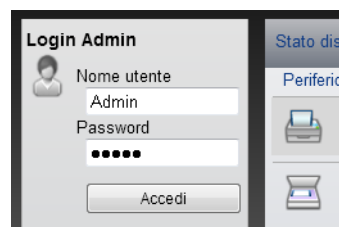

L'impostazione predefinita in fabbrica per l'utente predefinito con privilegi di amministratore è la seguente. (Per nome utente e password di accesso rispettare le maiuscole e le minuscole).

Nome utente login: Admin

Password login: Admin

4 Nel menu [Impostazioni di rete], fare clic su [Protocollo].

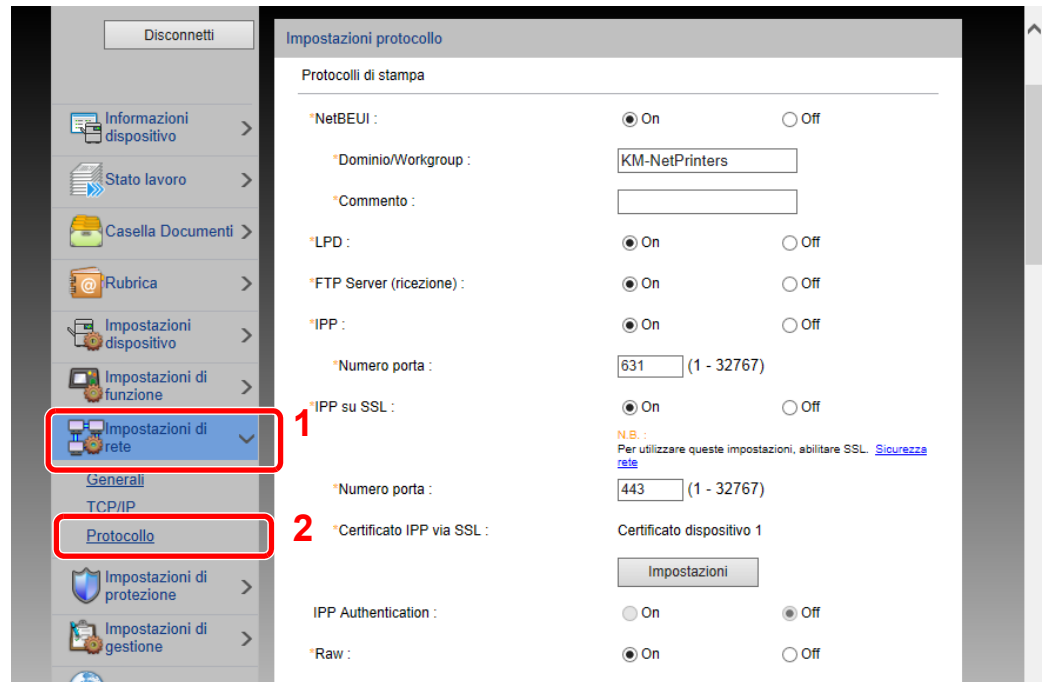

2 **Configurare le impostazioni.**

Impostare "SMTP (invio e-mail)" su [On] in "Protocolli di invio".

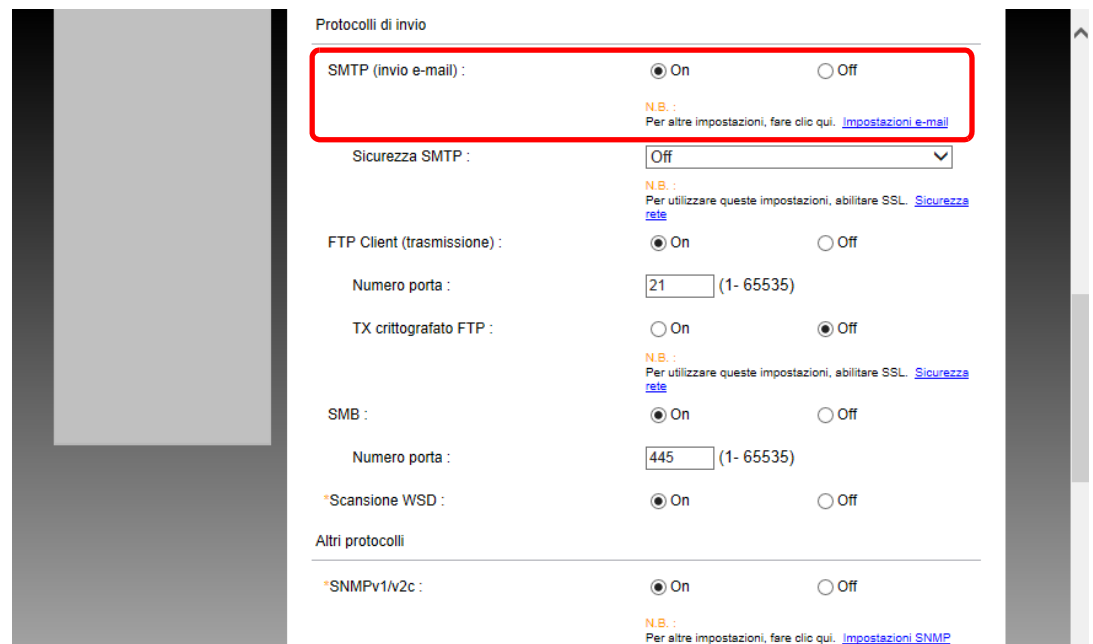

3 Visualizzare la schermata.

Visualizzare la schermata Impostazioni e-mail.

Nel menu [Impostazioni di funzione] fare clic su [Posta elettronica].

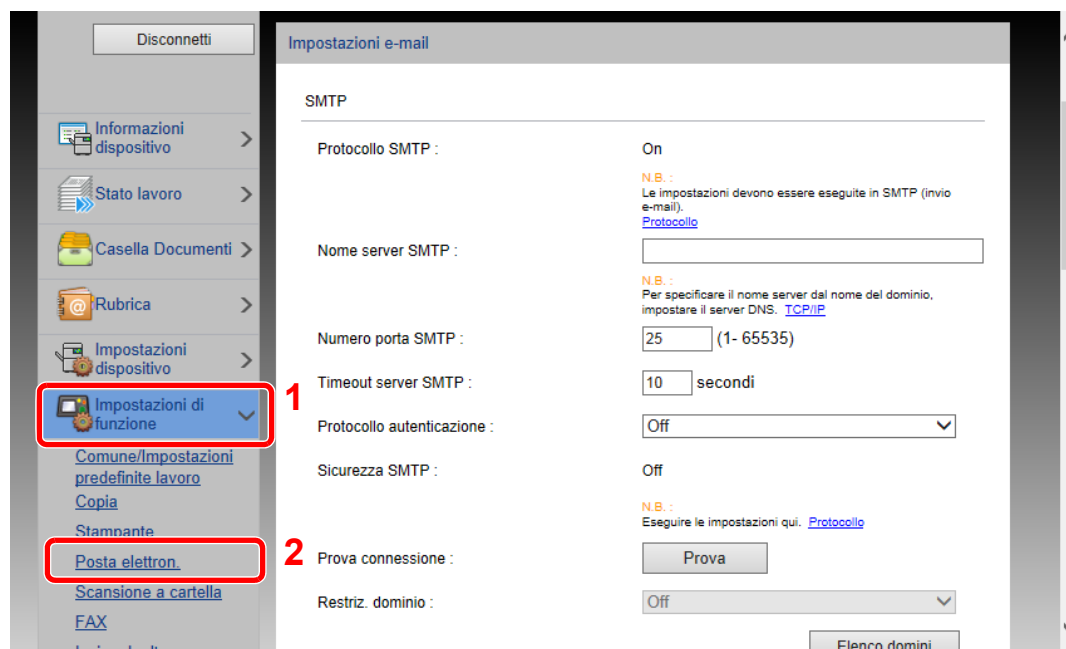

4 Configurare le impostazioni.

Immettere i valori nei campi "SMTP" e "Impostazioni di invio e-mail".

| e-mail | Descrizione |
|-------------------------------------|---|
| Sicurezza | Impostare questo protocollo per trasmettere le e-mail dalla periferica. |
| Protocollo SMTP | Visualizza le impostazioni del protocollo SMTP. Controllare che "Protocollo SMTP" sia impostato su [On] . Se il parametro è impostato su [Off] , fare clic su [Protocollo] e impostare il protocollo SMTP su [On] . |
| Nome server SMTP*1 | Immettere il nome host o l'indirizzo IP del server SMTP. |
| Numero porta SMTP | Specificare il numero porta da utilizzare per SMTP. Il numero porta predefinito è 25. |
| Timeout server SMTP | Specificare l'intervallo di attesa prima del time-out, in secondi. |
| Protocollo autenticazione | Per utilizzare l'autenticazione SMTP, immettere le informazioni utente richieste. |
| Prova connessione | Eeguire una prova per controllare che le impostazioni siano corrette senza inviare una e-mail. |
| Restriz. dominio | Per limitare i domini, fare clic su [Elenco domini] quindi immettere i nomi domini degli indirizzi da accettare o rifiutare. Si possono anche specificare le restrizioni per indirizzo e-mail. |
| POP3 | <p>Non è necessario impostare i seguenti parametri se si abilita solo la funzione di invio e-mail dalla periferica. Impostare i seguenti parametri se si desidera abilitare la funzione di ricezione e-mail sulla periferica.</p> <p>➔ Embedded Web Server RX User Guide</p> |
| | Protocollo POP3 |
| | Intervallo di controllo |
| | Esegui una volta ora |
| | Restriz. dominio |
| | Impostazioni utente POP3 |
| Impostazioni di invio e-mail | Limite dimensione e-mail |
| | Immettere la dimensione massima, in kilobyte, dell'e-mail che è possibile inviare. Se la dimensione dell'e-mail supera questo valore, viene visualizzato un messaggio di errore e l'invio del messaggio e-mail viene annullato. Utilizzare questa impostazione se per il server SMTP è stato impostato un Limite dimensione e-mail. In caso contrario, immettere 0 (zero) come valore per abilitare l'invio e-mail indipendentemente dal limite della dimensione. |
| | Indirizzo mittente*1 |
| | Immettere l'indirizzo e-mail del mittente, come ad esempio l'amministratore del sistema, in modo tale che l'eventuale risposta o il messaggio di mancato recapito venga ricevuto da una persona anziché dal sistema. Per l'autenticazione SMTP, è necessario immettere correttamente l'indirizzo del mittente. La lunghezza massima dell'indirizzo mittente è di 128 caratteri. |
| | Firma |
| | Inserire la firma. La firma è un testo di formato libero visualizzato alla fine del messaggio e-mail. Spesso è usata per identificare ulteriormente la macchina. La lunghezza massima della firma è di 512 caratteri. |
| | Impostaz predefinite funz |
| | Modificare le impostazioni predefinite di funzione nella pagina [Comune/Impostazioni predefinite lavoro] . |

*1 Verificare di avere impostato i parametri.

5 Fare clic su [Invia].

Registrazione delle destinazioni

1 Visualizzare la schermata.

- 1 Avviare il browser Web.
- 2 Nella barra Indirizzo o Percorso, inserire l'indirizzo IP del sistema o il nome host.
Fare clic sulle seguenti opzioni per controllare l'indirizzo IP e il nome host del sistema.
Tasto **[Menu Sistema/Contatore]** > **[▲]** **[▼]** > **[Rapporto]** > **[OK]** > **[▲]** **[▼]** > **[Stampa rapporto]** > **[OK]** > **[▲]** **[▼]** > **[Pagina stato]** > **[OK]** > **[Si]**
- 3 Accedere con privilegi di amministratore.
L'impostazione predefinita in fabbrica per l'utente predefinito con privilegi di amministratore è la seguente. (Per nome utente e password di accesso rispettare le maiuscole e le minuscole).

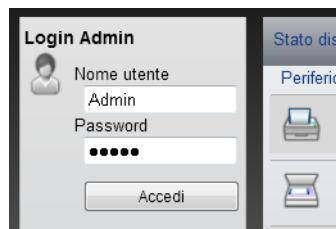

Nome utente login: Admin
Password login: Admin

- 4 Nel menu **[Rubrica]** fare clic su **[Rubrica periferica]**.



- 5 Fare clic su **[Aggiungi]**.

2 Compilare i campi.

- 1 Immettere le informazioni sulla destinazione.
Immettere le informazioni relative alla destinazione che si desidera registrare. I campi di immissione sono identici a quelli da compilare quando si effettuano le registrazioni sulla periferica.
➔ [Registrazione delle destinazioni nella rubrica \(pagina 3-25\)](#)
- 2 Fare clic su **[Invia]**.

Creazione di una nuova casella personalizzata

NOTA

Per utilizzare la casella personalizzata è necessario installare un'unità SSD opzionale sulla periferica.

1 Visualizzare la schermata.

- 1 Avviare il browser Web.
- 2 Nella barra Indirizzo o Percorso, inserire l'indirizzo IP del sistema o il nome host.
Fare clic sulle seguenti opzioni per controllare l'indirizzo IP e il nome host del sistema.
Tasto [Menu Sistema/Contatore] > [▲] [▼] > [Rapporto] > [OK] > [▲] [▼] > [Stampa rapporto] > [OK] > [▲] [▼] > [Pagina stato] > [OK] > [Si]
- 3 Nel menu [Casella documenti], fare clic su [Casella personalizzata].

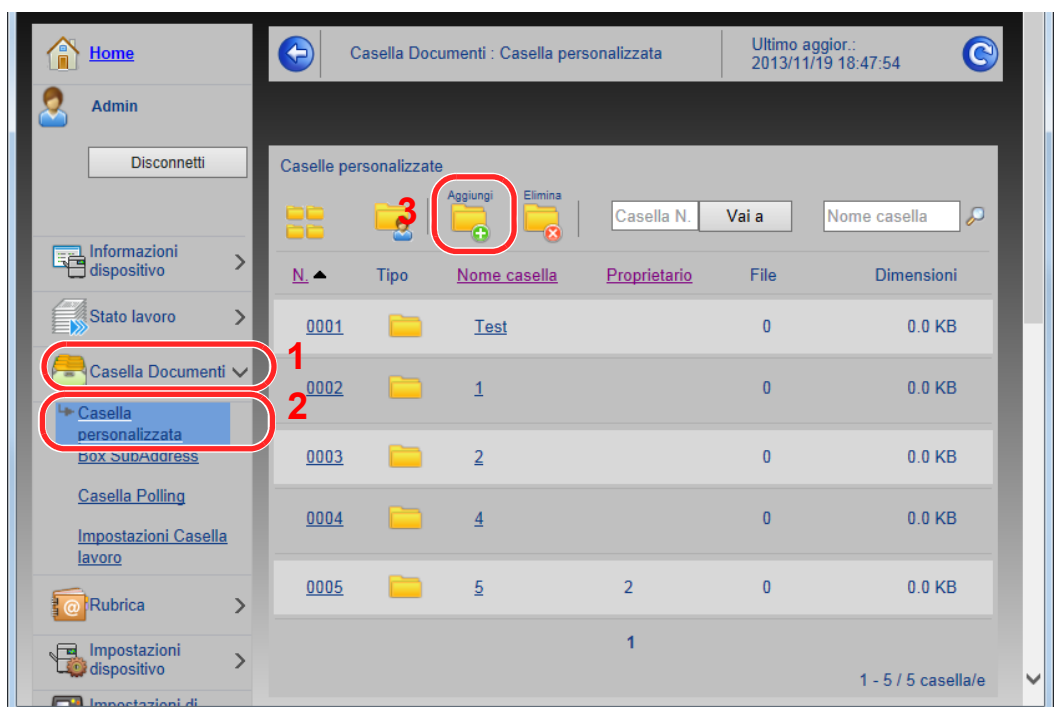

- 4 Fare clic su [Aggiungi].

2 Configurare la Casella personalizzata.

- 1 Immettere i dettagli della casella.
Immettere le informazioni relative alla casella personalizzata che si desidera registrare. Per i dettagli sui campi da compilare, vedere:
➔ [Embedded Web Server RX User Guide](#)
- 2 Fare clic su [Invia].

Stampa di un documento archiviato in una casella personalizzata

1 Visualizzare la schermata.

- 1 Avviare il browser Web.
- 2 Nella barra Indirizzo o Percorso, inserire l'indirizzo IP del sistema o il nome host.
Fare clic sulle seguenti opzioni per controllare l'indirizzo IP e il nome host del sistema.
Tasto [Menu Sistema/Contatore] > [▲] [▼] > [Rapporto] > [OK] > [▲] [▼] > [Stampa rapporto] > [OK] > [▲] [▼] > [Pagina stato] > [OK] > [Si]
- 3 Nel menu [Casella documenti], fare clic su [Casella personalizzata].

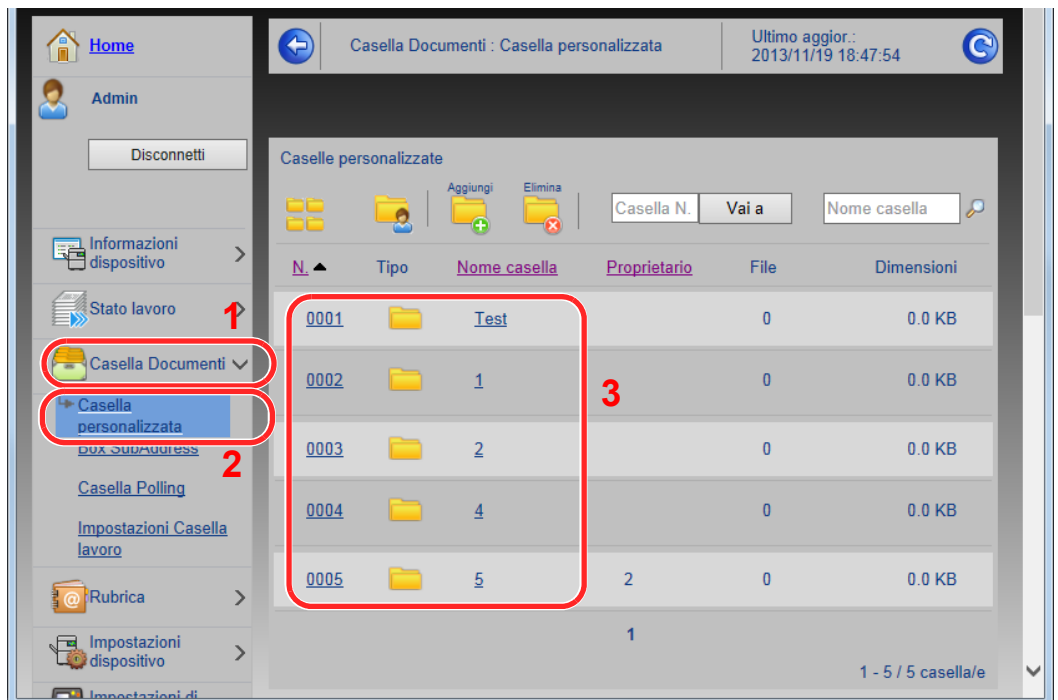

- 4 Fare clic sul numero o sul nome della casella personalizzata in cui è archiviato il documento.

2 Stampare il documento.

- 1 Selezionare il documento che si desidera stampare.

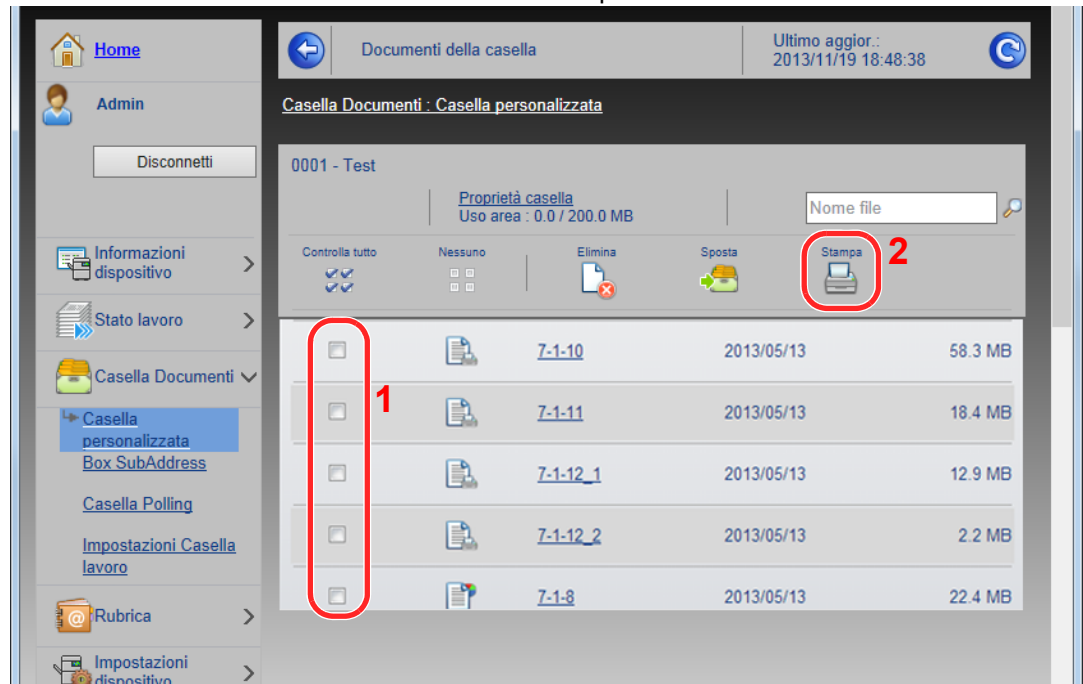

Attivare la casella di spunta del documento da stampare.

- 2 Fare clic su **[Stampa]**.
- 3 Configurare le impostazioni di stampa e fare clic su **[Stampa]**.

Trasferimento di dati su altri nostri prodotti

In caso di sostituzione della periferica, questa utility permette l'agevole migrazione dei dati delle rubriche. Questa sezione spiega come trasferire i dati tra i nostri prodotti.

Migrazione della rubrica

È possibile eseguire il backup o trasferire i dati della rubrica registrata sulla periferica utilizzando NETWORK PRINT MONITOR, reperibile sul DVD in dotazione.

Per i dettagli sul funzionamento di NETWORK PRINT MONITOR, vedere:

➔ **NETWORK PRINT MONITOR User Guide**

Backup dei dati rubrica sul PC

1 Avviare NETWORK PRINT MONITOR.

2 Creare un backup.

- 1 Fare clic con il tasto destro sul nome del modello per il quale si desidera eseguire il backup della rubrica, selezionare **[Avanzate]** - **[Imposta più dispositivi]**.

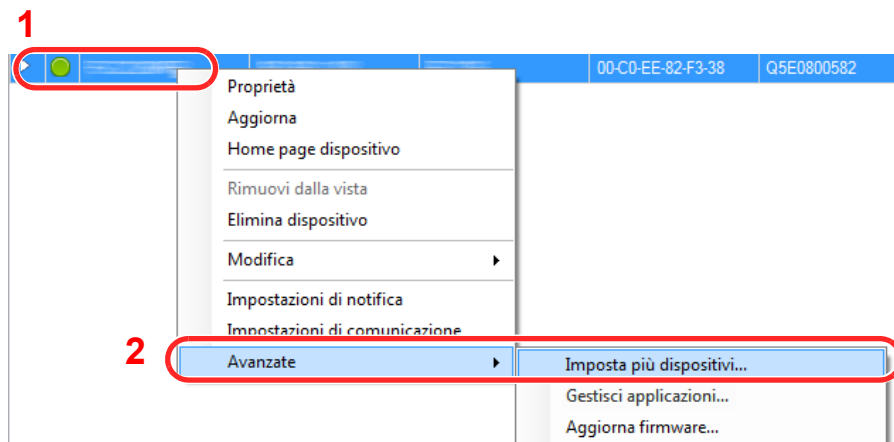

- 2 Selezionare **[Modalità personalizzata]** e fare clic su **[Avanti]**.

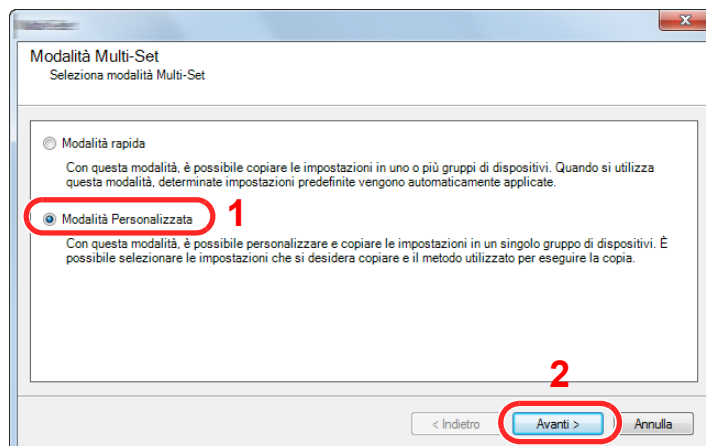

- 3 Selezionare il gruppo del dispositivo di destinazione e fare clic su **[Avanti]**.

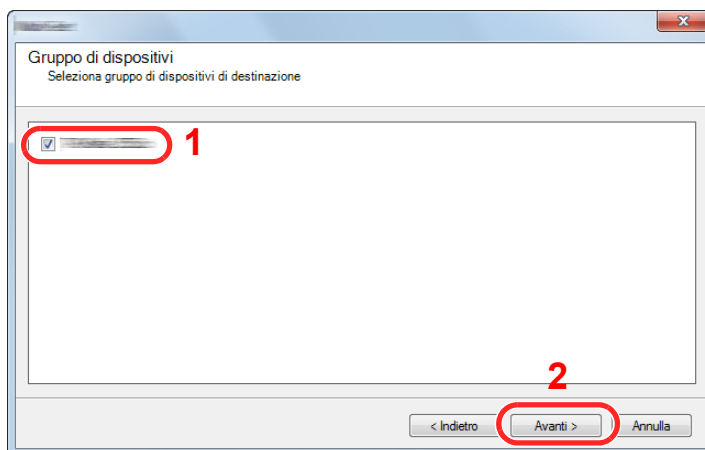

- 4 Selezionare **[Rubrica dispositivi]** e fare clic su **[Avanti]**.

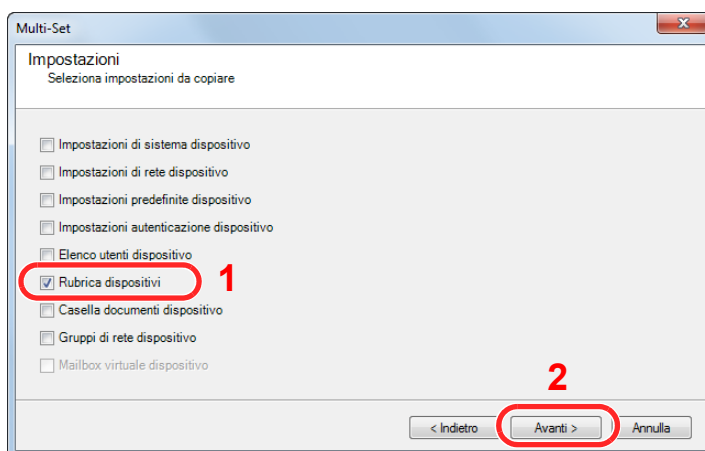

- 5 Selezionare **[Crea da dispositivo]** e deselegionare la casella di spunta **[Sovrascrivi impostazioni su destinaz.]**, quindi fare clic su **[Avanti]**.

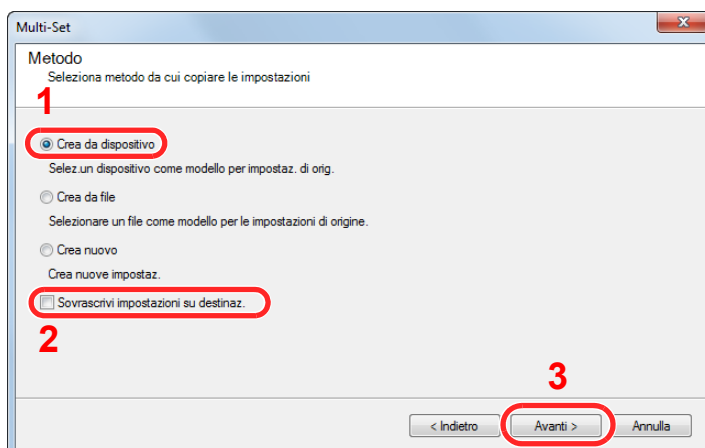

- 6 Selezionare il modello per il quale si desidera eseguire il backup e fare clic su **[Avanti]**.

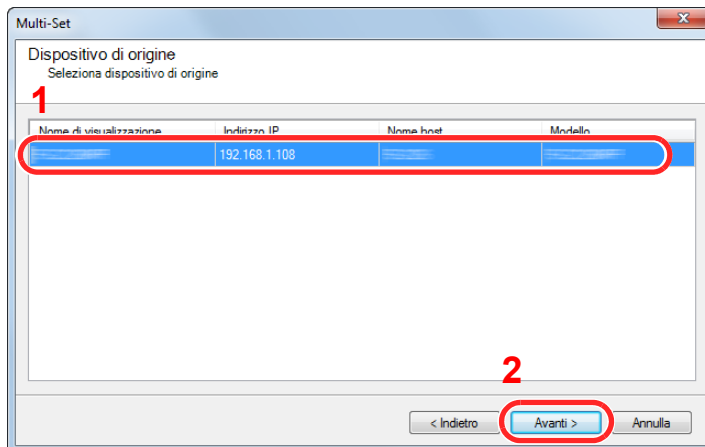

NOTA

Se compare la schermata "Login Admin", immettere il "Nome utente login" e la "Password login", quindi fare clic su **[OK]**. Le impostazioni predefinite sono le seguenti (Per nome utente e password di accesso rispettare le maiuscole e le minuscole).

Nome utente login: Admin
Password login: Admin

- 7 Fare clic su **[Salva su file]**.

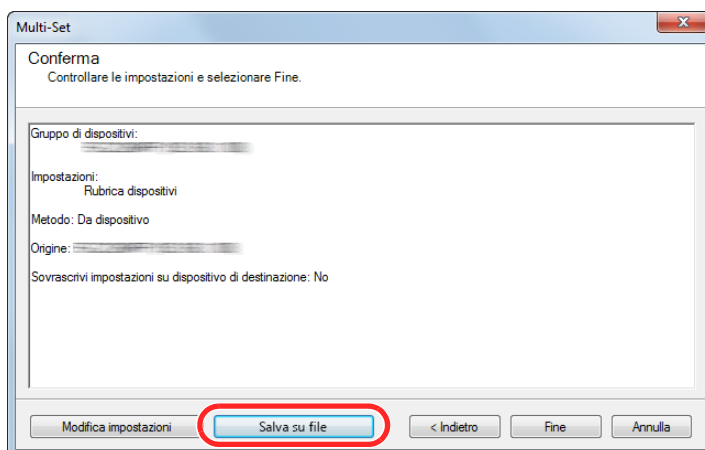

- 8 Specificare il percorso in cui salvare il file, immettere il nome del file e fare clic su **[Salva]**.
 Per "Salva come", selezionare "File XML".

- 9 Dopo aver salvato il file, fare sempre clic su **[Annulla]** per chiudere la schermata.

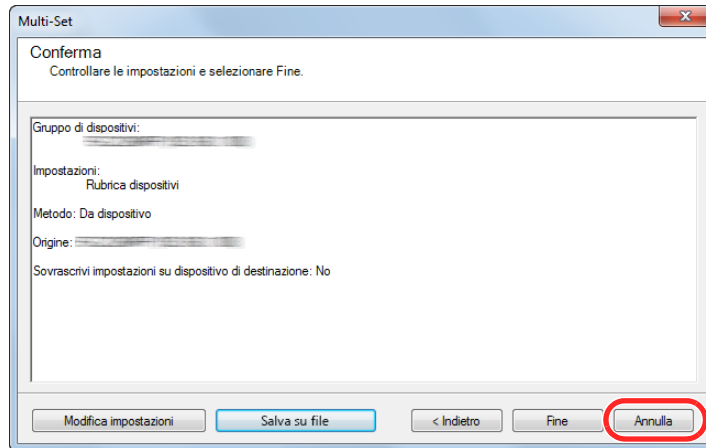

Si tenga presente che selezionando **[Fine]** si sovrascriveranno i dati sulla rubrica della periferica.

Sovrascrittura dati della rubrica della periferica

1 Avviare NETWORK PRINT MONITOR.

2 Utilizzo dei dati della Rubrica

- 1 Fare clic con il tasto destro sul nome del modello di destinazione sul quale si desidera trasferire la rubrica, selezionare **[Avanzate]** - **[Imposta più dispositivi]**.

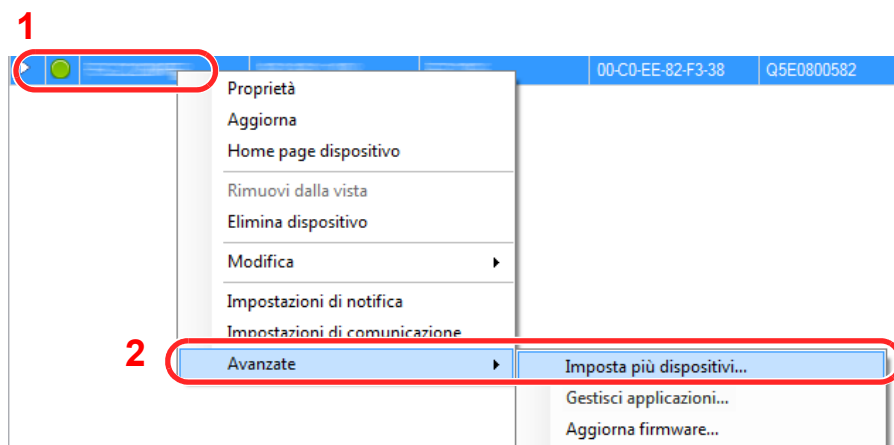

- 2 Selezionare **[Modalità personalizzata]** e fare clic su **[Avanti]**.

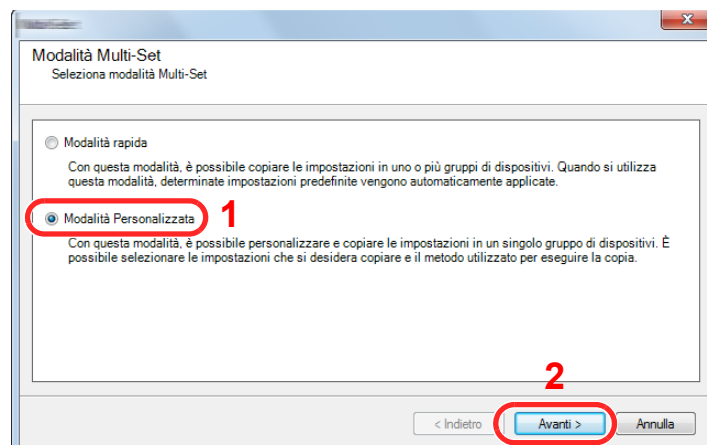

- 3 Selezionare il gruppo del dispositivo di destinazione e fare clic su **[Avanti]**.

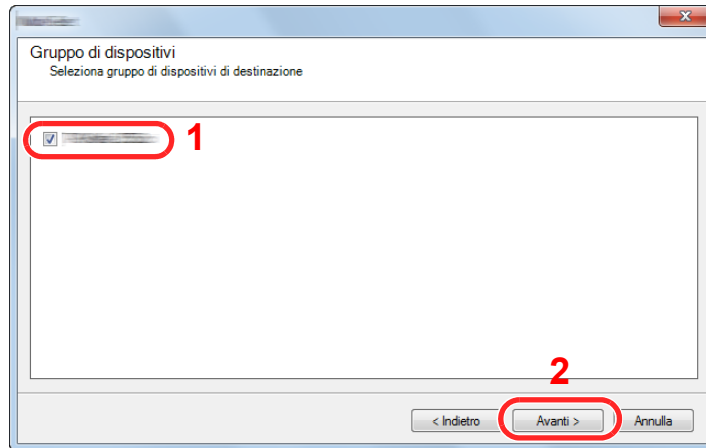

- 4 Selezionare **[Rubrica dispositivi]** e fare clic su **[Avanti]**.

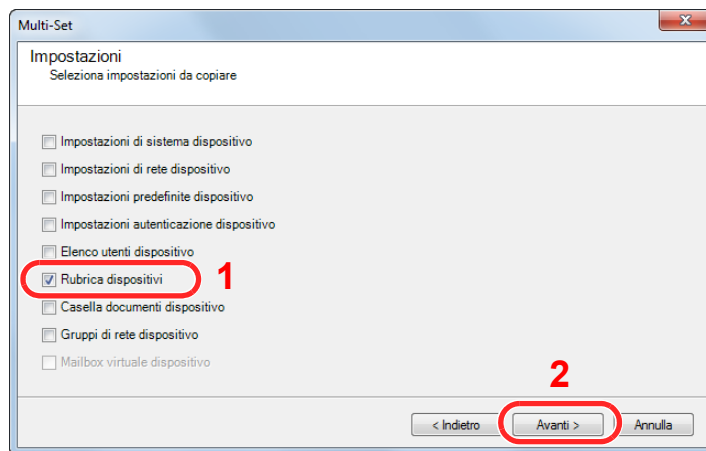

- 5 Selezionare **[Crea da file]** e deselezionare la casella di spunta **[Sovrascrivi impostazioni su destinaz.]**, quindi fare clic su **[Avanti]**.

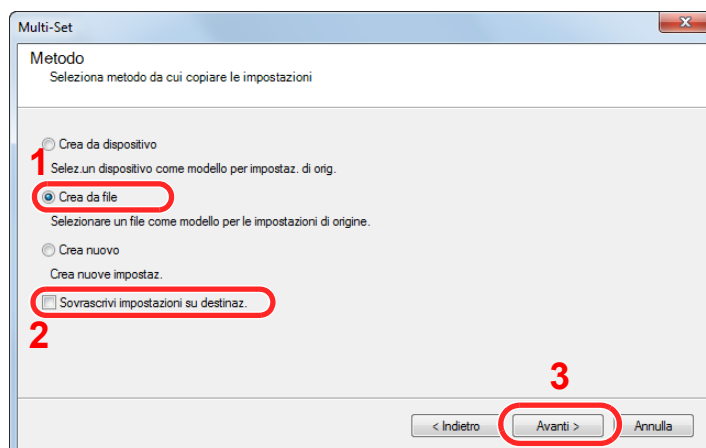

Selezionando la casella di spunta **[Sovrascrivi impostazioni su destinaz.]** si sovrascriverà la rubrica della periferica a partire dall'immissione N. 1.

- 6 Fare clic su **[Sfoglia]**, selezionare il file rubrica di backup, quindi fare clic su **[Avanti]**.

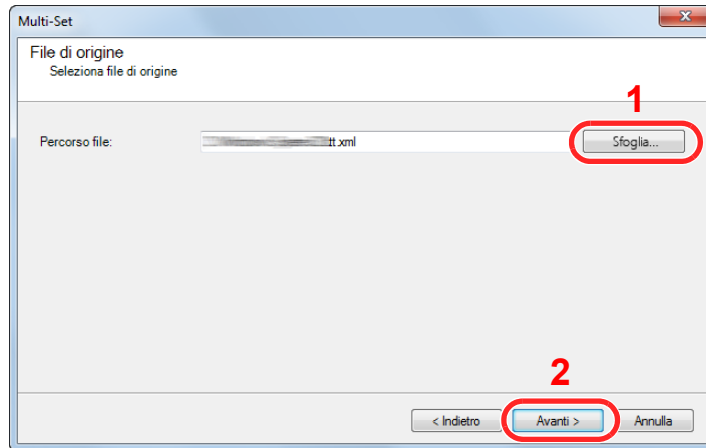

- 7 Fare clic su **[Fine]**.

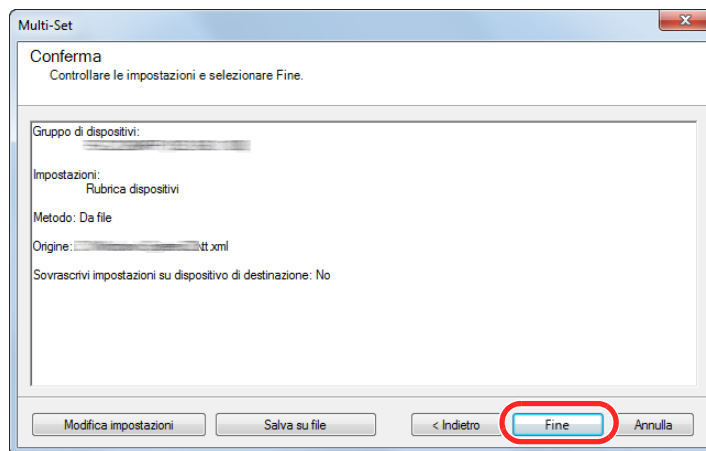

Inizia il processo di scrittura dei dati della Rubrica.

- 8 Al termine del processo di scrittura, fare clic su **[Chiudi]**.

3 Operazioni preliminari per l'utilizzo

In questo capitolo vengono descritte le seguenti funzioni.

| | |
|--|------|
| Caricamento della carta | 3-2 |
| Precauzioni per il caricamento della carta | 3-3 |
| Caricamento nei cassettei | 3-4 |
| Caricamento della carta sul bypass | 3-8 |
| Selezione del formato e del tipo di carta | 3-12 |
| Fermo della carta | 3-14 |
| Preparazione per l'invio di un documento a una cartella condivisa in un PC | 3-15 |
| Controllo del nome del computer e del nome completo computer | 3-15 |
| Controllo del nome utente e del nome dominio | 3-16 |
| Creazione di una cartella condivisa, controllo di una cartella condivisa | 3-17 |
| Configurazione di Windows Firewall | 3-21 |
| Registrazione delle destinazioni nella rubrica | 3-25 |
| Aggiunta di una destinazione (Rubrica) | 3-25 |
| Aggiunta di una destinazione in un Tasto one touch (Tasto one touch) | 3-32 |

Caricamento della carta

Caricare la carta nei cassettei e sul bypass.

Per i metodi di alimentazione carta per i singoli cassettei, vedere la pagina seguente.

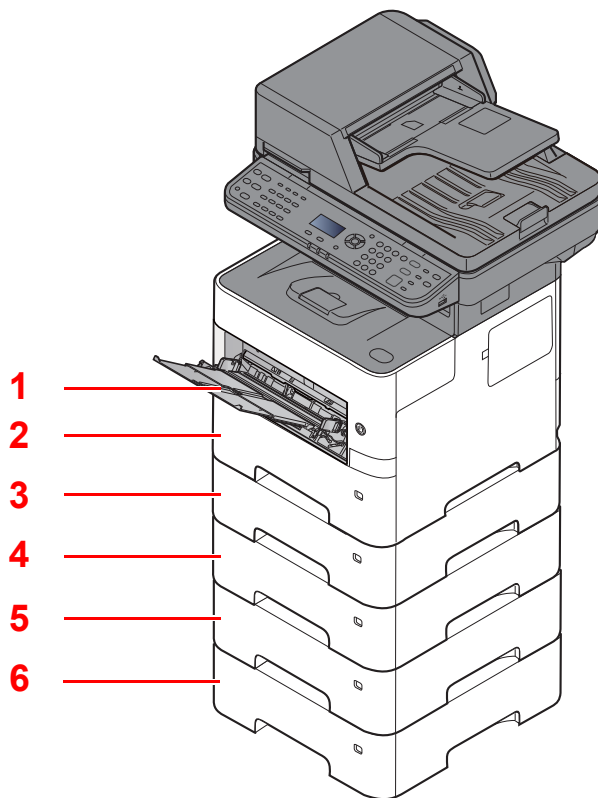

| N. | Nome | Pagina |
|----|------------|----------------------------|
| 1 | Bypass | pagina 3-8 |
| 2 | Cassetto 1 | pagina 3-4 |
| 3 | Cassetto 2 | pagina 3-4 |
| 4 | Cassetto 3 | pagina 3-4 |
| 5 | Cassetto 4 | pagina 3-4 |
| 6 | Cassetto 5 | pagina 3-4 |

NOTA

- Il numero di fogli accettati varia in base all'ambiente operativo e al tipo di carta.
- Non utilizzare carta per stampanti a getto d'inchiostro o carta con patinatura speciale. (Questi tipi di carta possono causare inceppamenti o altri inconvenienti).

Precauzioni per il caricamento della carta

Quando si apre una nuova confezione di carta, aprire a ventaglio i fogli per separarli leggermente prima di caricarli, come di seguito descritto.

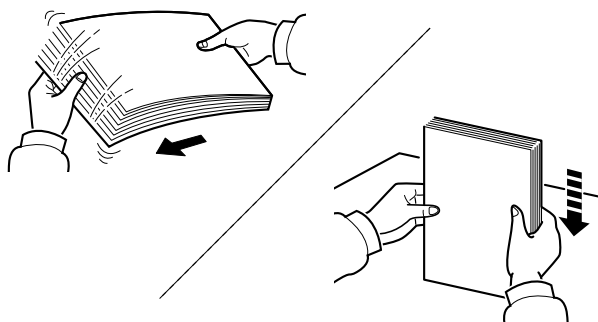

Smazzare la risma di fogli quindi picchiettarla su una superficie piana.

Eseguire anche i seguenti controlli.

- Se la carta è arricciata o piegata, rimuovere le pieghe prima di caricarla. La carta arricciata o piegata può provocare inceppamenti.
- Evitare di conservare confezioni di carta aperte in ambienti soggetti a temperatura o umidità elevate; l'umidità può infatti creare dei problemi. Dopo aver caricato i fogli nei cassettei o sul bypass, riporre i fogli inutilizzati in una busta chiusa.
- Se non si utilizza il sistema per un periodo prolungato, rimuovere la carta dai cassettei e riporla in una busta chiusa per proteggerla dall'umidità.

✔ IMPORTANTE

Se per riprodurre delle copie si utilizza della carta riciclata (carta già utilizzata per la stampa), assicurarsi che non siano presenti punti metallici o fermagli. Questi oggetti possono danneggiare il sistema o degradare la qualità immagine delle copie.

💡 NOTA

Per l'utilizzo di supporti speciali come la carta intestata, perforata o prestampata, ad esempio, con loghi aziendali, vedere:

➔ [Carta \(pagina 11-15\)](#)

Caricamento nei cassettei

I cassettei accettano carta normale, carta riciclata o carta colorata.

Il numero di fogli caricati in ogni cassetto è indicato in tabella.

| Cassetto | N. di fogli |
|----------------|---|
| Cassetto 1 - 5 | 500 fogli (carta normale: 80 g/m g/m ²) |

Per ulteriori dettagli sui formati carta supportati, vedere:

➔ [Scelta della carta appropriata \(pagina 11-16\)](#)

NOTA

I cassettei 2 e 5 non accettano carta in formato A6.

Per l'impostazione del tipo di carta, vedere:

➔ [Impostazione tipo di supporto \(pagina 8-30\)](#)

IMPORTANTE

- I cassettei accettano carta con grammatura compresa tra 60 e 120 g/m².
- Non caricare carta spessa con grammatura superiore a 120 g/m² nei cassettei. Utilizzare il bypass per alimentare carta con grammatura superiore a 120 g/m².

1 Estrarre completamente il cassetto dal sistema.

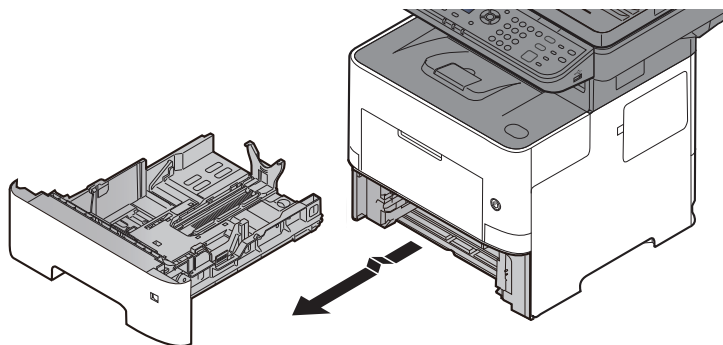

NOTA

Quando si estrae il cassetto dal sistema, reggerlo in modo da non farlo cadere.

2 Regolare il formato del cassetto.

- 1 Regolare la posizione delle guide di larghezza carta sui lati sinistro e destro del cassetto. Premere la linguetta di regolazione della larghezza carta e fare scorrere le guide in corrispondenza del formato carta desiderato.

I formati carta sono indicati sul cassetto.

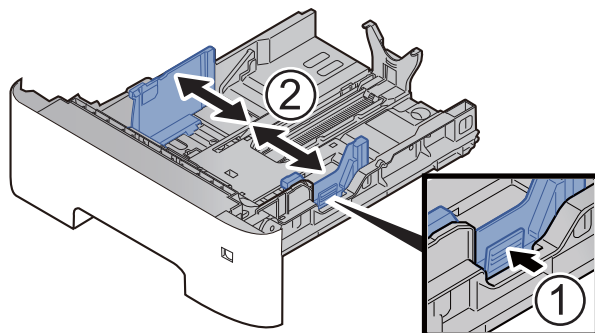

- 2 Regolare la guida della lunghezza carta in corrispondenza del formato carta desiderato. Premere la linguetta di regolazione della lunghezza carta e fare scorrere le guide in corrispondenza del formato carta desiderato.

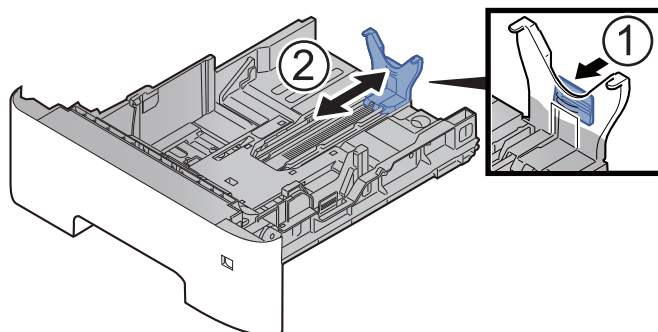

NOTA

Quando si utilizza carta di lunghezza superiore ad A4, tirare la guida della lunghezza carta verso l'esterno.

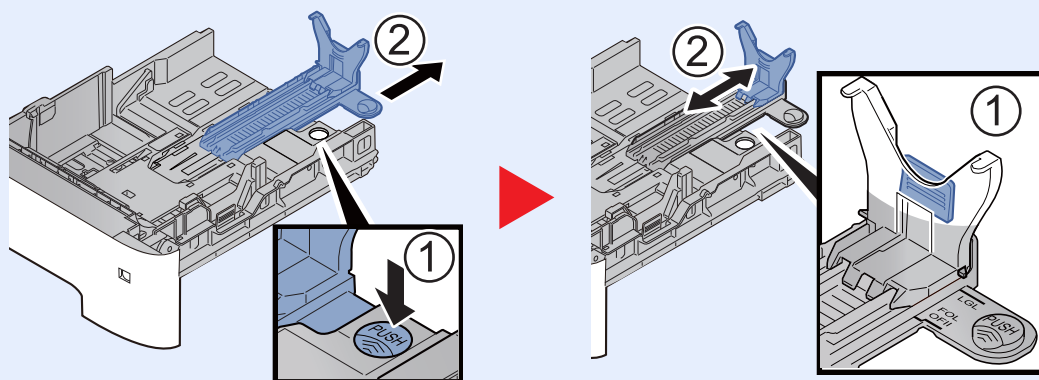

- 3 Ruotare il selettore del formato fino a visualizzare il formato carta desiderato.

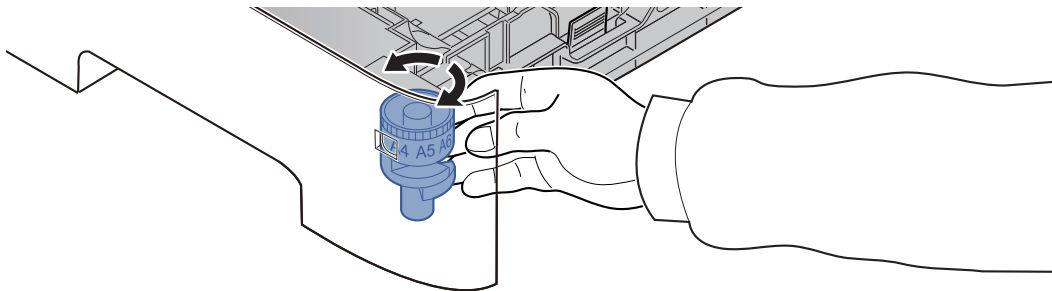

 **NOTA**

Se il selettore è impostato su "Other", occorre specificare il formato carta da pannello comandi.

➔ [Formato e tipo di carta per i cassettei \(pagina 3-12\)](#)

- 3 **Abbassare la piastra inferiore fino a bloccarla in posizione.**

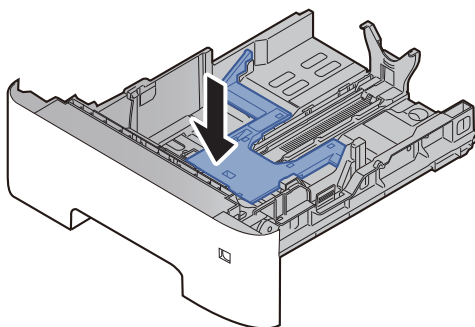

- 4 **Caricare la carta.**

- 1 Smazzare la risma di fogli, quindi picchiettarla su una superficie piana per prevenire inceppamenti o stampe oblique.
- 2 Caricare la carta nel cassetto.

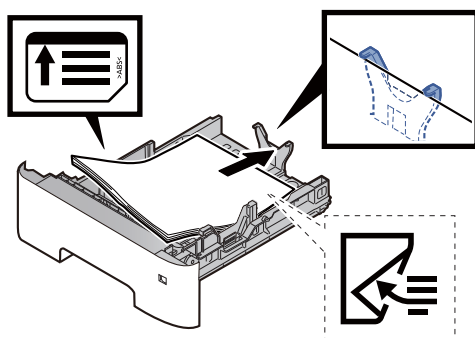

✓ **IMPORTANTE**

- Caricare la carta con il lato di stampa rivolto verso il basso.
- Dopo aver tolto la carta dalla confezione, smazzare i fogli prima di caricarli sul cassetto.
 - ➔ [Precauzioni per il caricamento della carta \(pagina 3-3\)](#)
- Prima di caricare la carta, verificare che non sia arricciata o piegata. La carta arricciata o piegata può provocare inceppamenti.
- Verificare che la carta caricata non superi il livello indicato (vedere la figura).
- Se si carica la carta senza regolare le guide di larghezza e di lunghezza carta si possono verificare problemi di alimentazione obliqua dei fogli o di inceppamento.

5 **Richiudere delicatamente il cassetto.**

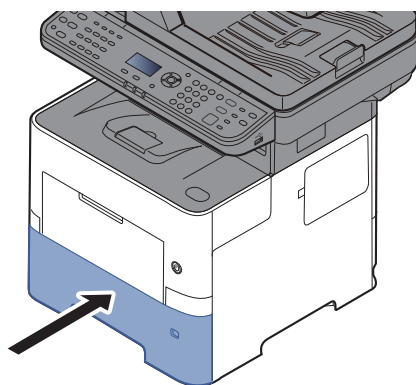

6 **Impostare il tipo di carta caricato nel cassetto utilizzando il pannello comandi.**

- ➔ [Formato e tipo di carta per i cassettei \(pagina 3-12\)](#)

Caricamento della carta sul bypass

Il bypass accetta fino a 100 fogli di carta normale (80 g/m²).

Per ulteriori dettagli sui formati carta supportati, vedere:

➔ [Scelta della carta appropriata \(pagina 11-16\)](#)

Per l'impostazione del tipo di carta, vedere:

➔ [Impostazione tipo di supporto \(pagina 8-30\)](#)

Utilizzare il bypass quando si utilizzano supporti di stampa speciali.

✔ IMPORTANTE

- Se si utilizza della carta con grammatura di 106 g/m² o superiore, impostare Spessa come tipo di supporto e specificare la grammatura della carta utilizzata.
- Rimuovere ogni singolo lucido dal vassoio interno subito dopo la stampa. Lasciare i lucidi sul vassoio interno può causare la generazione di un inceppamento carta.

La capacità del vassoio bypass è la seguente.

- Carta normale (80 g/m²), carta riciclata o carta colorata: 100 fogli
- Carta spessa (106 – 220 g/m²): 5 fogli
- Carta spessa (104,7 g/m²): 100 fogli
- Hagaki (Cartoncino): 1 foglio
- Busta DL, Busta C5, Busta #10, Busta #9, Busta #6 3/4, Busta Monarch, Youkei 4, Youkei 2: 5 fogli
- Lucidi OHP: 1 foglio

💡 NOTA

- Quando si caricano formati carta personalizzati, immettere il formato carta facendo riferimento a:
➔ [Formato e tipo di carta per il bypass \(Impostazioni Bypass\) \(pagina 3-13\)](#)
- Quando si utilizzano tipi di carta speciale, come lucidi o carta spessa, selezionare il tipo di carta facendo riferimento a:
➔ [Formato e tipo di carta per il bypass \(Impostazioni Bypass\) \(pagina 3-13\)](#)

1 Aprire il bypass.

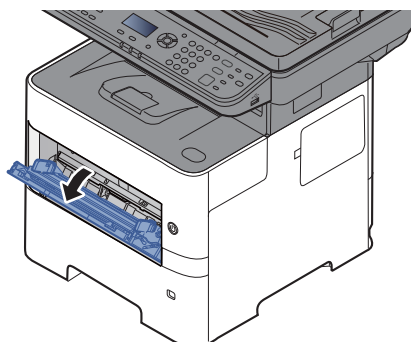

2 Estrarre la sezione vassoio di supporto del bypass.

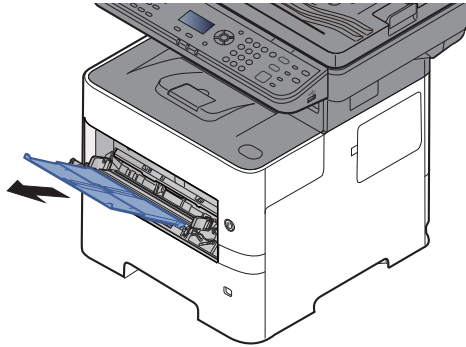

3 Regolare il formato carta del bypass.

I formati carta sono contrassegnati sul bypass.

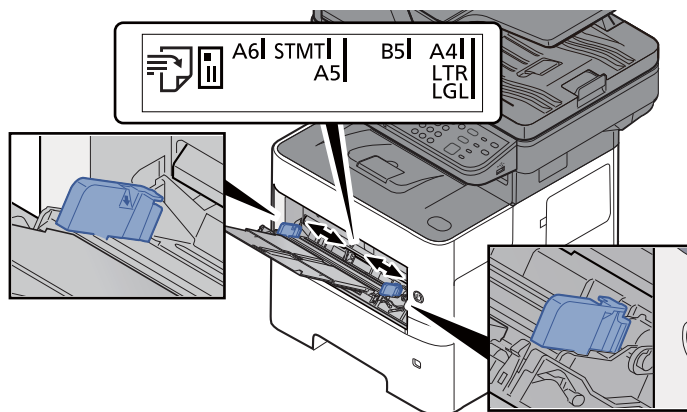

4 Caricare la carta.

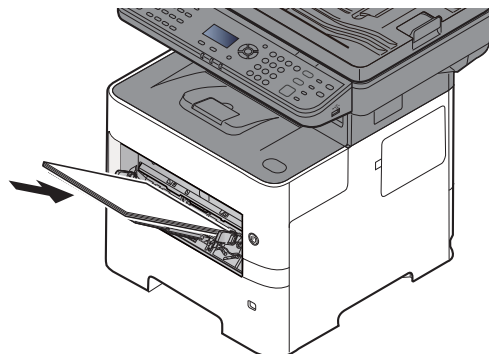

Inserire la carta sul bypass lungo le guide della larghezza finché non si blocca.

Dopo aver tolto la carta dalla confezione, smazzare i fogli prima di caricarli sul bypass.

➔ [Precauzioni per il caricamento della carta \(pagina 3-3\)](#)

✔ **IMPORTANTE**

- Caricare la carta con il lato di stampa rivolto verso l'alto.
- Eliminare eventuali pieghe o arricciature dalla carta prima di utilizzarla.
- Prima di caricare la carta, verificare che sul bypass non siano rimasti dei fogli del lavoro precedente. Se sul bypass è rimasta della carta del lavoro precedente alla quale si desidera aggiungere altri fogli, rimuovere i fogli residui e unirli alla nuova risma di fogli, quindi inserirli sul bypass.
- Se tra le guide di larghezza carta e la carta vi è dello spazio, regolare nuovamente le guide per adattare al formato carta utilizzato in modo da prevenire errori di alimentazione e inceppamenti.
- Verificare che la carta caricata non superi il livello indicato (vedere la figura).

5 Impostare il tipo di carta caricato sul bypass utilizzando il pannello comandi.

- ➔ [Formato e tipo di carta per il bypass \(Impostazioni Bypass\) \(pagina 3-13\)](#)

Quando si caricano delle buste o dei cartoncini sul bypass

Caricare la carta con il lato di stampa rivolto verso l'alto. Per la procedura di stampa, vedere:

➔ **Printing System Driver User Guide**

Esempio: Quando si stampa l'indirizzo.

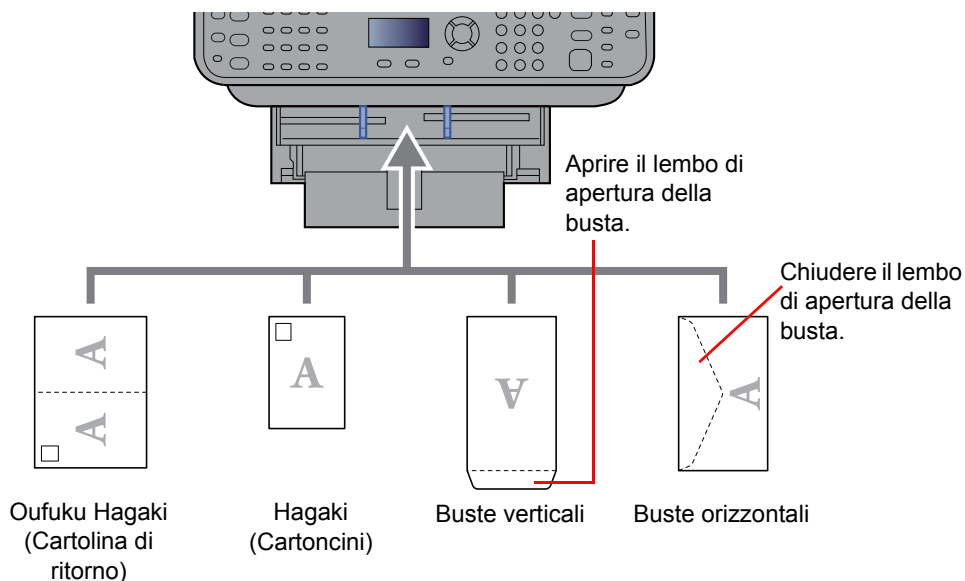

✔ IMPORTANTE

- Utilizzare cartoline di ritorno Oufuku Hagaki non piegate.
- L'inserimento delle buste (orientamento e disposizione) varia in funzione del tipo di busta utilizzato. Accertarsi che le buste siano state inserite correttamente; diversamente, è possibile che vengano stampate in direzione errata o sul lato sbagliato.

💡 NOTA

Quando si caricano delle buste sul bypass, selezionare il tipo di busta facendo riferimento a:

➔ [Formato e tipo di carta per il bypass \(Impostazioni Bypass\) \(pagina 3-13\)](#)

Selezione del formato e del tipo di carta

L'impostazione formato carta predefinita per il cassetto 1, per il bypass e per i cassettei carta opzionali (cassetti da 2 a 4) è "A4" o "Letter" mentre il tipo di carta predefinito è "Normale".

Per modificare il tipo di carta da utilizzare nei cassettei, specificare le impostazioni relative al tipo e al formato carta.

Formato e tipo di carta per i cassettei

Specificare il formato carta e il tipo di supporto che sarà utilizzato nei cassettei.

| Voce | Descrizione |
|---|--|
| F.to cassetto 1 (a 5)^{*1} | <p>Si possono selezionare le seguenti opzioni:</p> <p>Valore</p> <p>Cassetto 1: A4, A5, B5, Folio, 216 × 340 mm, Letter, Legal, Statement, Executive, Ufficio II, 16K, ISO B5, Busta C5, Person.</p> <p>Cassetti da 2 a 5: A4, A5, B5, B6, Folio, 216 × 340 mm, Letter, Legal, Statement, Executive, Ufficio II, 16K, ISO B5, Busta #10, Busta #9, Busta #6, Busta Monarch, Busta DL, Busta C5, Oufukuhagaki (Cartolina di ritorno), Youkei 4, Youkei 2, Person.</p> |
| Tipo cassetto 1 (a 5)^{*2} | <p>Selezionare il tipo di supporto di stampa.</p> <p>Valore</p> <p>Cassetto 1: Normale (60 - 105 g/m²), Grezza, Riciclata, Prestampata^{*3}, Pregiata, Colorata, Perforata^{*3}, Intestata^{*3}, Alta qualità, Person. 1 - 8</p> <p>Cassetti da 2 a 5: Normale (60 - 105 g/m²), Grezza, Riciclata, Prestampata^{*3}, Pregiata, Colorata, Perforata^{*3}, Intestata^{*3}, Busta, Alta qualità, Person. 1 - 8</p> |

*1 Impostare questa opzione solo quando il selettore del formato sul cassetto è impostato su "Other".

*2 Per specificare un tipo di supporto diverso da Normale, vedere:

➔ [Impostaz. bypass \(Impostazioni vassoio bypass\) \(pagina 8-29\)](#)

Quando si specifica un tipo di supporto la cui grammatura non è accettata dal cassetto, il tipo di supporto in questione non viene visualizzato.

*3 Per stampare su carta prestampata, su carta perforata o su carta intestata, vedere:

➔ [Az. carta spec. \(pagina 8-28\)](#)

NOTA

- I tipi di supporti disponibili per la stampa dei fax ricevuti sono elencati di seguito.
Normale, Etichette, Riciclata, Pregiata, Velina, Colorata, Busta, Patinata, Spessa, Alta qualità, Grezza e Personalizzato 1 – 8.
- Impostare il formato carta del cassetto utilizzato per la ricezione fax come indicato di seguito:
Modelli US: Letter, Legal, Statement
Modelli europei: A4, B5, A5, Folio
Se si modificano queste impostazioni non sarà possibile stampare i fax.

1 Visualizzare la schermata.

Tasto [Menu Sistema/Contatore] > [▲] [▼] > [Impostaz. comuni] > [OK] > [▲] [▼] > [Imp. carta/orig] > [OK] > [▲] [▼] > [Imp. cassetto 1 (a 5)] > [OK]

NOTA

Le voci [Cassetto 2] - [Cassetto 4] vengono visualizzate solo se è installato il cassetto carta opzionale.

2 Selezionare il formato carta.

1 Tasto [▲] [▼] > [F.to cassetto 1 (a 5)] > [OK]

2 Selezionare il formato carta e premere [OK].

3 Selezionare il tipo di supporto di stampa.

- 1 Tasto [**▲**] [**▼**] > [Tipo cassetto 1 (a 5)] > [OK]
- 2 Selezionare il tipo di supporto e premere [OK].

Formato e tipo di carta per il bypass (Impostazioni Bypass)

Specificare il formato carta e il tipo di supporto che sarà utilizzato sul bypass.

| Voce | Descrizione |
|----------------------------|--|
| Vassoio MF dim | Si possono selezionare le seguenti opzioni: Valore: A4, A5, A6, B5, B6, Folio, 216 × 340 mm, Letter, Legal, Statement, Executive, Oficio II, 16K, ISO B5, Busta #10, Busta #9, Busta #6, Busta Monarch, Busta DL, Busta C5, Hagaki (Cartoncino), Oufukuhagaki (Cartolina di ritorno), Youkei 4, Youkei 2, Person.*1 |
| Vass MF tipo ^{*2} | Selezionare il tipo di supporto di stampa. Valori: Normale (60 - 105 g/m ²), Lucido, Grezza, Velina, Etichette, Riciclata, Prestampata ^{*3} , Pregiata, Cartoncino, Colorata, Perforata ^{*3} , Intestata ^{*3} , Busta, Spessa (106 - 220 g/m ²), Alta qualità., Person. 1-8 |

*1 Per le istruzioni riguardanti la selezione del formato carta personalizzato, vedere:

➔ [F.to carta pers. \(pagina 8-27\)](#)

*2 Per specificare un tipo di supporto diverso da "Normale", vedere:

➔ [Impostaz. bypass \(Impostazioni vassoio bypass\) \(pagina 8-29\)](#)

*3 Per stampare su carta prestampata, su carta perforata o su carta intestata, vedere:

➔ [Az. carta spec. \(pagina 8-28\)](#)



NOTA

- I tipi di supporti disponibili per la stampa dei fax ricevuti sono elencati di seguito.
Normale, Etichette, Riciclata, Pregiata, Velina, Colorata, Busta, Cartoncino, Spessa, Alta qualità, Grezza e Personalizzato 1 – 8.
- Impostare il formato carta del bypass utilizzato per la ricezione fax come indicato di seguito:
Modelli US: Letter, Legal, Statement
Modelli europei: A4, B5, A5, Folio
Se si modificano queste impostazioni non sarà possibile stampare i fax.

1 Visualizzare la schermata.

Tasto [Menu Sistema/Contatore] > [**▲**] [**▼**] > [Impostaz. comuni] > [OK] > [**▲**] [**▼**] > [Imp. carta/orig] > [OK] > [**▲**] [**▼**] > [Impostaz. bypass] > [OK]

2 Selezionare il formato carta.

- 1 Tasto [**▲**] [**▼**] > [Vassoio MF dim] > [OK]
- 2 Selezionare il formato carta e premere [OK].

3 Selezionare il tipo di supporto di stampa.

- 1 Tasto [**▲**] [**▼**] > [Vass MF tipo] > [OK]
- 2 Selezionare il tipo di supporto e premere [OK].

Fermo della carta

Quando si utilizza carta A4/Letter o di larghezza superiore aprire il fermo della carta mostrato in figura.

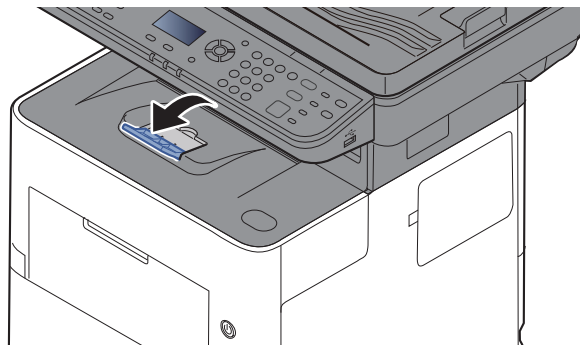

Preparazione per l'invio di un documento a una cartella condivisa in un PC

Controllare le informazioni che si devono impostare sul sistema e creare sul PC una cartella di destinazione. Le schermate riportate si riferiscono a Windows 8.1. Su altre versioni di Windows, le voci visualizzate sulle schermate possono essere diverse.



NOTA

Accedere a Windows con privilegi di amministratore.

Controllo del nome del computer e del nome completo computer

Controllo del nome del computer e del nome completo del computer.

1 Visualizzare la schermata.

In Windows 8.1, fare clic con il tasto destro del mouse su **[PC]** sulla schermata Start e selezionare **[Proprietà]**. Oppure, fare clic con il tasto destro del mouse sull'icona Windows e selezionare **[Sistema]**.

In Windows 8, selezionare il Desktop sulla schermata Start, fare clic con il tasto destro del mouse su **[Computer]** in **[Raccolte]**, quindi selezionare **[Proprietà]**.



NOTA

In Windows 7, dal menu **[Start]** di Windows, selezionare **[Computer]** e **[Proprietà del sistema]**.

In Windows 10, fare clic con il tasto destro del mouse sul menu **[Start]** di Windows e selezionare **[Sistema]**.

2 Controllare il nome del computer.

Impostazioni relative a nome computer, dominio e gruppo di lavoro

| | | |
|-------------------------|-------------------|--|
| Nome computer: | PC001 | |
| Nome completo computer: | PC001.abcdnet.com | |
| Descrizione computer: | | |

Controllo del nome del computer e del nome completo del computer.

Esempio di schermata:

Nome computer: PC001

Nome completo computer: PC001.abcdnet.com

Dopo aver controllato il nome del computer, fare clic sul pulsante **[Chiudi]** per chiudere la schermata **"Proprietà del sistema"**.

Controllo del nome utente e del nome dominio

Controllare il nome del dominio e il nome utente di login a Windows.

1 Visualizzare la schermata.

Fare clic su **[Cerca]** in **Accessi**, quindi immettere "Prompt dei comandi" nella casella di ricerca. Selezionare **[Prompt dei comandi]** nell'elenco di ricerca.

In Windows 7, dal menu **[Start]** di Windows, selezionare **[Tutti i programmi]** (oppure **[Programmi]**), **[Accessori]** e **[Prompt dei comandi]**.

In Windows 10, fare clic con il tasto destro del mouse sul menu **[Start]** di Windows e selezionare **[Prompt dei comandi]**.

Si apre la finestra Prompt dei comandi.

2 Controllare il nome del dominio e il nome utente.

Sulla finestra Prompt dei comandi, digitare "net config workstation" e premere **[Invio]**.

```
Amministratore: Prompt dei comandi
Microsoft Windows [Versione 6.1.7600]
Copyright (c) 2009 Microsoft Corporation. Tutti i diritti riservati.

C:\Users\james.smith>net config workstation
Nome computer                               <-----> 01
Nome computer completo                       james.smith
Nome utente
Workstation attiva su
NetBI_Tcpip_<-----> <-----> <-----> <-----> <-----> <-----> <----->
Versione del software                         Windows 7 Enterprise
Dominio della workstation                     ABCDNET
Dominio di accesso
Timeout apertura COM (sec)                   0
Conteggio invio COM (byte)                   16
Timeout invio COM (msec)                     250
Esecuzione comando riuscita.

C:\Users\james.smith>
```

Controllare il nome utente e il nome del dominio.

Esempio di schermata:

Nome utente: james.smith
Nome dominio: ABCDNET

Creazione di una cartella condivisa, controllo di una cartella condivisa

Creare una cartella condivisa per ricevere i documenti sul computer di destinazione.

NOTA

Se in Proprietà del sistema è specificato un gruppo di lavoro, configurare le seguenti impostazioni per limitare l'accesso alla cartella a un utente specifico o a un gruppo di lavoro specifico.

- 1 Selezionare [**Impostazioni**] in Accessi sul Desktop, quindi selezionare [**Pannello di controllo**], [**Aspetto e personalizzazione**] e [**Opzioni cartella**].

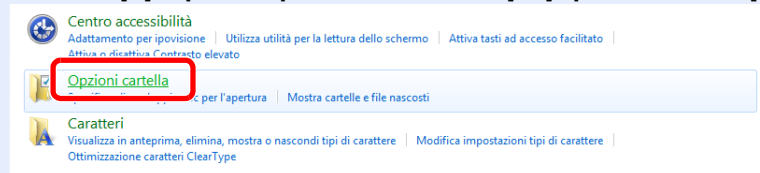

In Windows 7, dal menu [**Start**] di Windows, selezionare [**Pannello di controllo**], [**Aspetto e personalizzazione**] e [**Opzioni cartella**].

In Windows 10, aprire una finestra in Esplora File e selezionare [**Visualizzazione**], [**Opzioni**] e [**Opzioni cartella**].

- 2

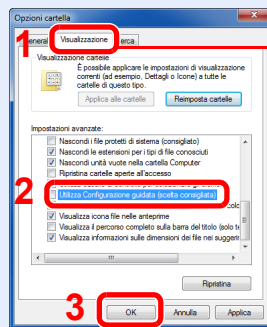

Assicurarsi che sia selezionata la scheda [**Visualizzazione**].

Deselezionare il segno di spunta accanto a [**Utilizza Configurazione guidata (scelta consigliata)**] in "Impostazioni Avanzate".

1 Creare una cartella.

- 1 Creare una cartella sul proprio computer.

Ad esempio, creare una cartella denominata "**scannerdata**" sul desktop.

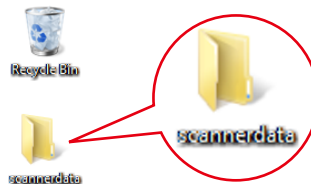

- 2 Fare clic con il tasto destro del mouse sulla cartella "scannerdata", quindi selezionare [Proprietà], [Condivisione] e [Condivisione avanzata].

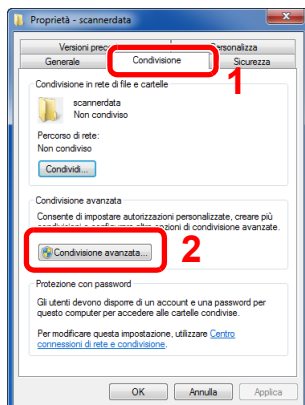

2 Configurare le impostazioni delle autorizzazioni.

- 1 Attivare la casella di spunta di [Condividi la cartella] e fare clic sul pulsante [Autorizzazioni].

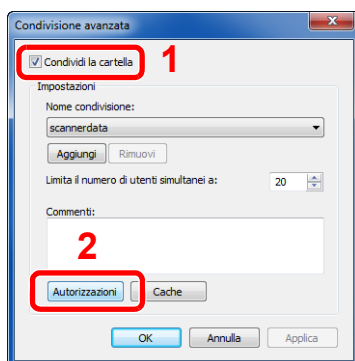

- 2 Controllare il [Nome condivisione].

- 3 Fare clic sul pulsante [Aggiungi].

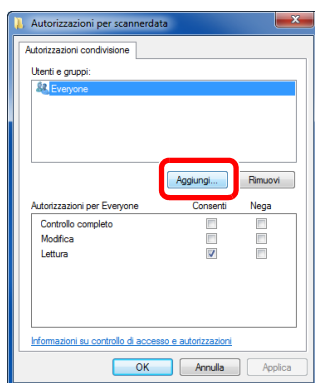

4 Specificare il percorso.

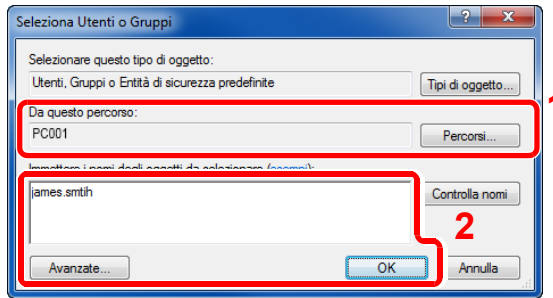

- 1 Se il nome computer controllato come indicato a [pagina 3-15](#) è lo stesso del nome dominio:
Se il nome computer non compare in "Da questo percorso", fare clic sul pulsante **[Percorsi]**, selezionare il nome del computer e premere **[OK]**.
Esempio: PC001
Se il nome computer controllato come indicato a [pagina 3-15](#) non è lo stesso del nome dominio:
Se il testo dopo il primo punto (.) del nome computer completo non compare in "Da questo percorso", fare clic sul pulsante **[Percorsi]**, selezionare il testo dopo il punto (.) e premere **[OK]**.
Esempio: abcdnet.com

➔ [Controllo del nome utente e del nome dominio \(pagina 3-16\)](#)

- 2 Nel campo di immissione, digitare il nome utente controllato e premere **[OK]**.
È possibile immettere il nome utente anche facendo clic sul pulsante **[Avanzate]** e selezionando un utente.

5 Impostare il permesso di accesso per l'utente selezionato.

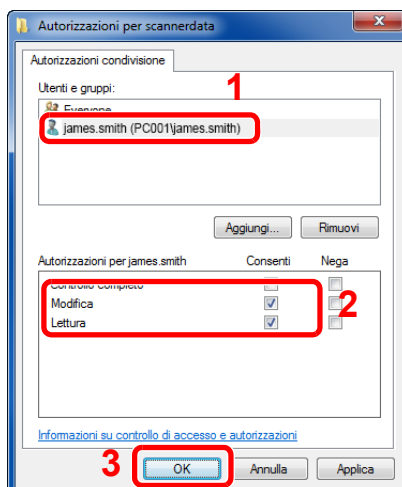

- 1 Selezionare l'utente immesso.
- 2 Attivare la casella di spunta **[Consenti]** in "Modifica" e selezionare "Lettura" come autorizzazione.
- 3 Premere **[OK]**.

NOTA

"Everyone" autorizza la condivisione a tutti gli utenti della rete. Per potenziare la protezione, si consiglia di selezionare "Everyone" e deselezionare il segno di spunta da "Lettura" **[Consenti]**.

- 6 Fare clic su **[OK]** sulla schermata "Condivisione avanzata" per chiudere la schermata.
- 7 Controllare i dettagli impostati nella scheda **[Sicurezza]**.

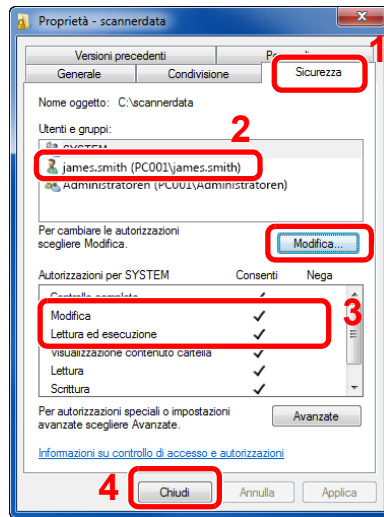

- 1 Selezionare la scheda [**Sicurezza**].
- 2 Selezionare l'utente immesso.
Se l'utente non compare in "Utenti e gruppi", fare clic sul pulsante [**Modifica**] per aggiungere l'utente in modo analogo alla procedura di configurazione delle impostazioni delle autorizzazioni.
- 3 Controllare che sotto la colonna [**Consenti**] compaia il segno di spunta in corrispondenza delle autorizzazioni "**Modifica**" e "**Lettura ed esecuzione**".
- 4 Fare clic sul pulsante [**Chiudi**].

Configurazione di Windows Firewall

Permette di condividere i file e le stampanti nonché di impostare la porta da utilizzare per la trasmissione SMB.

NOTA

Accedere a Windows con privilegi di amministratore.

1 Controllare la condivisione di file e stampante.

- 1 In Accessi sul Desktop, fare clic su [Impostazioni], [Pannello di controllo], [Sistema e sicurezza] e [Windows Firewall].

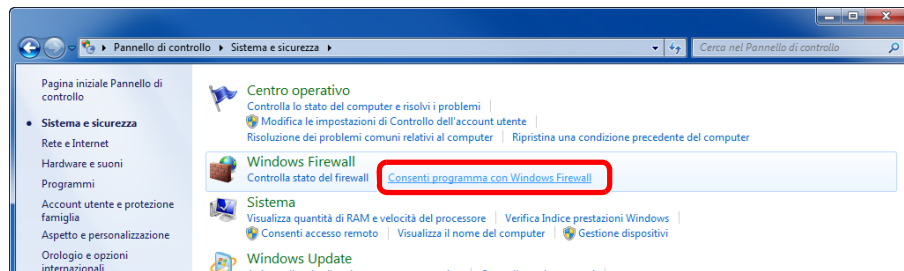

NOTA

Se si apre la finestra Controllo account utente, fare clic sul pulsante [Continua].

- 2 Attivare la casella di spunta [Condivisione file e stampanti].

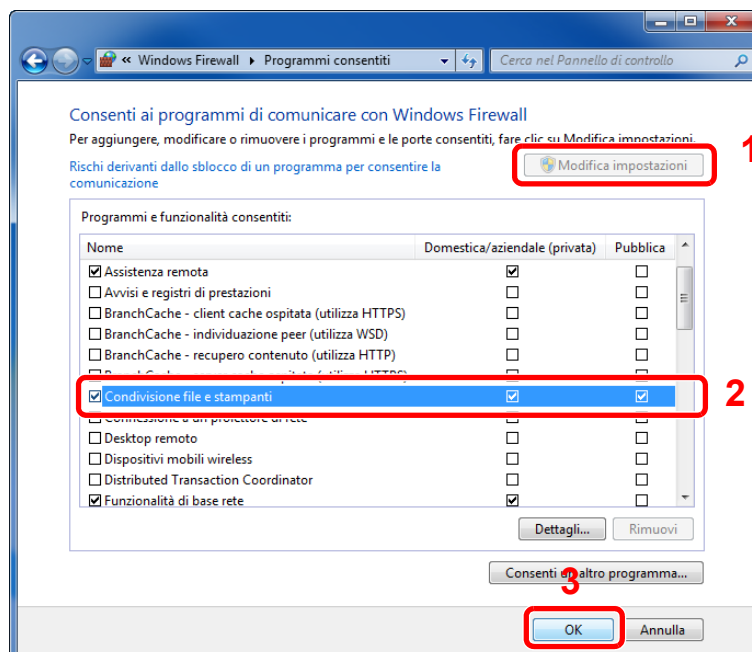

2 Aggiungere una porta.

- 1 In Accessi sul Desktop, fare clic su [Impostazioni], [Pannello di controllo], [Sistema e sicurezza] e [Controlla stato del firewall].

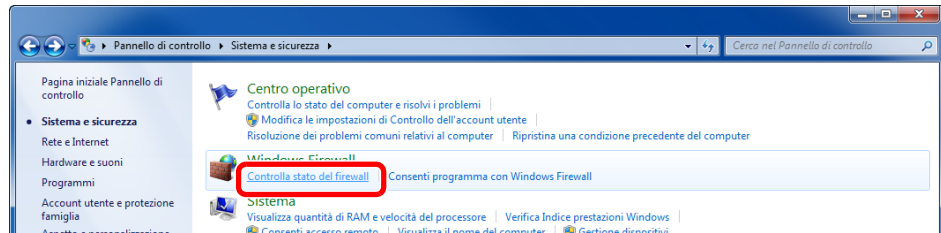

- 2 Selezionare [Impostazioni avanzate].

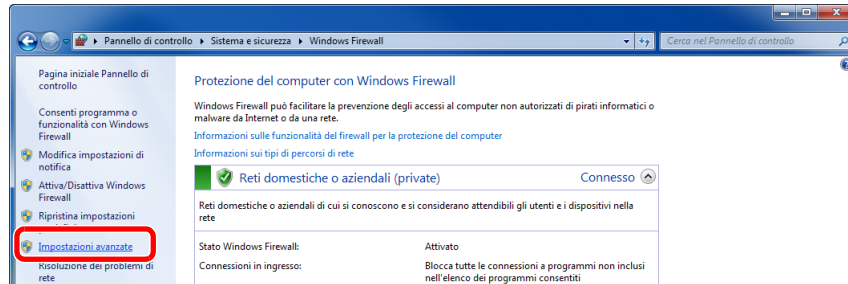

- 3 Selezionare [Regole connessioni in entrata].

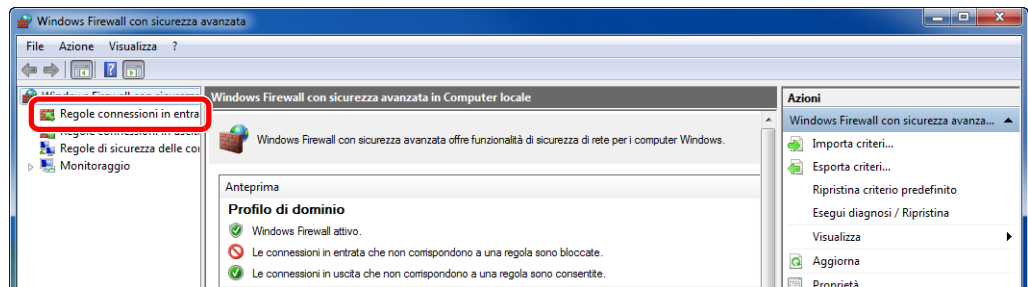

- 4 Selezionare [Nuova regola].

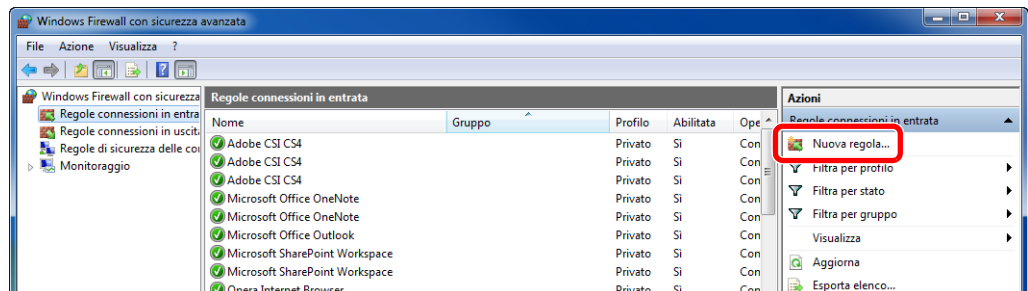

5 Selezionare [Porta].

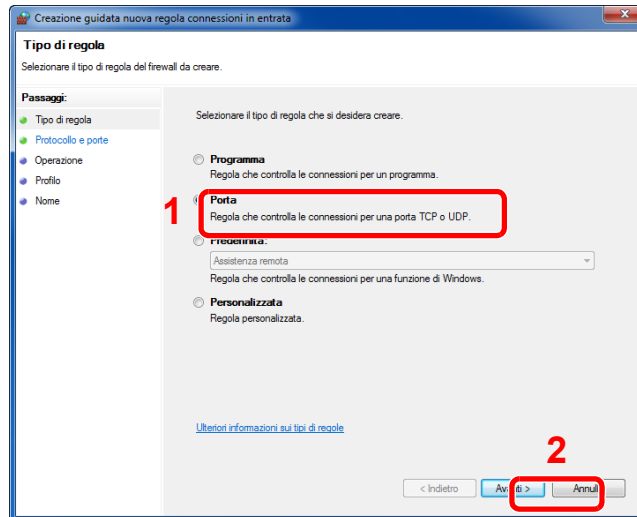

6 Selezionare [TCP] come porta cui applicare la regola. Selezionare [Porte locali specifiche], immettere "445", quindi fare clic su [Avanti].

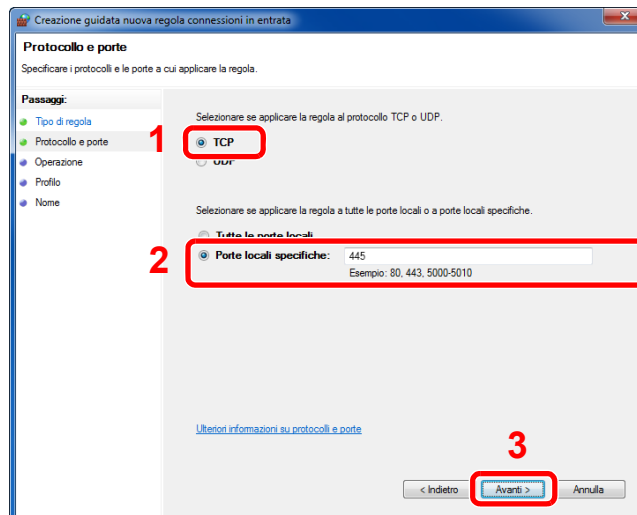

7 Selezionare [Consenti la connessione] e fare clic sul pulsante [Avanti].

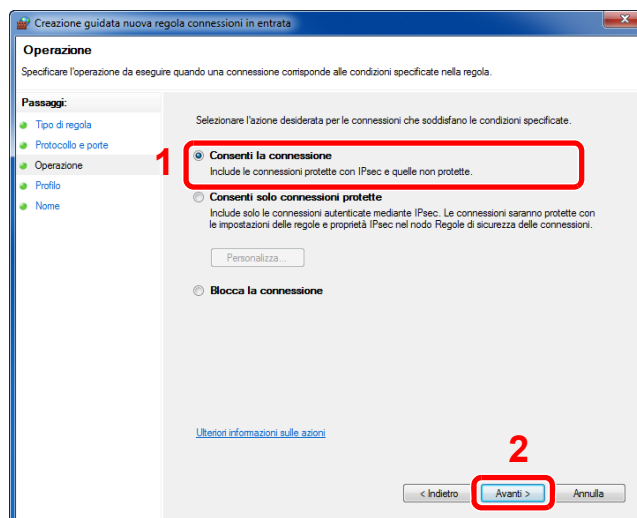

- 8 Controllare che tutte le caselle di spunta siano selezionate e fare clic sul pulsante [**Avanti**].

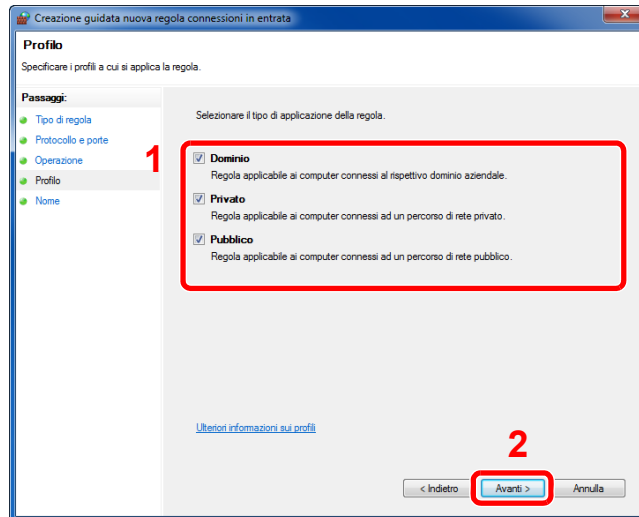

- 9 Immettere "Scan to SMB" in "Nome" e fare clic su [**Fine**].

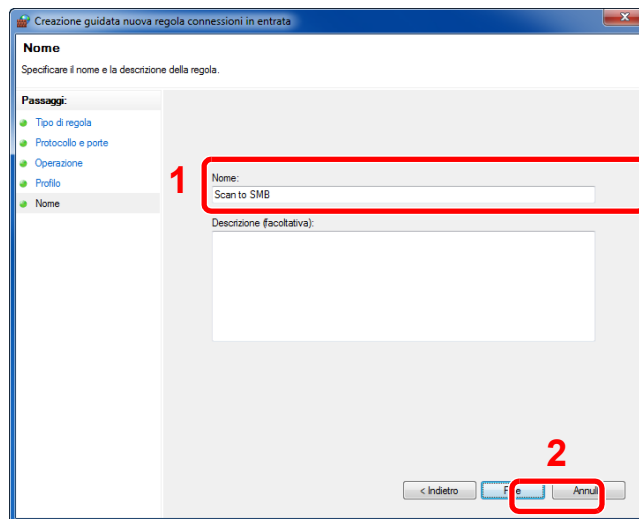

In Windows 7

- 1 In Windows 7, dal menu [**Start**] di Windows, selezionare [**Pannello di controllo**], [**Sistema e sicurezza**] e [**Consenti programma con Windows Firewall**].

Se si apre la finestra Controllo account utente, fare clic sul pulsante [**Continua**].

- 2 Configurare le impostazioni.

➔ [Configurazione di Windows Firewall \(pagina 3-21\)](#)

In Windows 10

- 1 In Windows 10, fare clic con il tasto destro del mouse sul pulsante [**Start**] di Windows e selezionare [**Pannello di controllo**], [**Sistema e sicurezza**], quindi [**Consenti programma con Windows Firewall**].

Se si apre la finestra Controllo account utente, fare clic sul pulsante [**Continua**].

- 2 Configurare le impostazioni.

➔ [Configurazione di Windows Firewall \(pagina 3-21\)](#)

Registrazione delle destinazioni nella rubrica

Registrazione delle destinazioni maggiormente utilizzate nella Rubrica o nei Tasti one touch. Le destinazioni salvate possono essere modificate. Le destinazioni sono disponibili per Invio come E-mail, Invio a cartella e per la trasmissione fax (solo su prodotti con installata la funzione fax).

NOTA

Registrazione e modifica della Rubrica si possono eseguire anche in Embedded Web Server RX.

➔ [Registrazione delle destinazioni \(pagina 2-54\)](#)

Aggiunta di una destinazione (Rubrica)

È possibile aggiungere una nuova destinazione nella rubrica. Sono disponibili due metodi di registrazione, per i singoli contatti e per i gruppi. Quando si aggiunge un gruppo, immettere il nome del gruppo e selezionarne i membri dalla rubrica.

NOTA

Se è abilitata la gestione dell'accesso utente, è possibile modificare le destinazioni nella Rubrica soltanto effettuando il login con privilegi di amministratore.

Contatto (Fino a 200)

Ogni indirizzo può includere le seguenti informazioni: nome destinazione, indirizzo e-mail, percorso cartella server FTP, percorso cartella computer e numero di fax. (Solo su prodotti con installata la funzione fax).

1 Visualizzare la schermata.

Tasto [Menu Sistema/Contatore] > [▲] [▼] > [Modifica destin.] > [OK] > [▲] [▼] > [Rubrica] > [OK] > [Menu] > [▲] [▼] > [Aggiungi indiriz] > [OK] > [▲] [▼] > [Contatto] > [OK]

2 Aggiungere il nome.

1 Tasto [◀] [▶] > [Nome contatto] > [Modifica]

2 Immettere il nome della destinazione visualizzato nella Rubrica e premere il tasto [OK].

NOTA

Si possono inserire fino a 32 caratteri.
Per i dettagli sull'immissione dei caratteri, vedere:

➔ [Metodo di immissione dei Caratteri \(pagina 11-9\)](#)

3 Aggiungere l'indirizzo.

Indirizzo e-mail

1 Tasto [◀] [▶] > [Indir. E-mail] > [Modifica]

2 Immettere l'indirizzo e-mail e premere [OK]

NOTA

Si possono inserire fino a 256 caratteri.
Per i dettagli sull'immissione dei caratteri, vedere:

➔ [Metodo di immissione dei Caratteri \(pagina 11-9\)](#)

Indirizzo cartella (SMB)

- 1 Tasto [◀] [▶] > [Cartella (SMB)] > [Modifica]
- 2 Immettere le informazioni per "Nome host (SMB)", "Percorso", "Nome utente login" e "Password login" > tasto [OK]

 **NOTA**

Per il nome computer, il nome condivisione e il nome utente, immettere le informazioni annotate quando è stata creata la cartella di condivisione. Per i dettagli sulla creazione delle cartelle di condivisione, vedere:

➔ [Preparazione per l'invio di un documento a una cartella condivisa in un PC \(pagina 3-15\)](#)

La tabella spiega le informazioni che si devono immettere.

| Voce | Descrizione | Numero massimo di caratteri |
|-------------------------------------|--|-----------------------------|
| Nome host (SMB)^{*1} | Nome computer | Fino a 256 caratteri |
| Percorso | Nome condivisione Ad esempio: scannerdata Per salvare in una cartella nella cartella condivisa: nome condiviso\nome cartella nella cartella condivisa | Fino a 260 caratteri |
| Nome utente accesso | Se nome computer e nome dominio sono identici: Nome utente Ad esempio: james.smith Se nome computer e nome dominio sono diversi: Nome dominio\Nome utente Ad esempio: abcdnet\james.smith | Fino a 64 caratteri |
| Password login | Password di accesso a Windows (Sensibile a maiuscole/minuscole). | Fino a 64 caratteri |

*1 Per specificare un numero porta diverso da quello predefinito (445), utilizzare il formato "Nome host: numero porta" (Esempio: SMBhostname:140).
Per immettere l'indirizzo IPv6, racchiudere l'indirizzo tra parentesi quadre [].
(Esempio: [3ae3:9a0:cd05:b1d2:28a:1fc0:a1:10ae]:140)

 **NOTA**

Per i dettagli sull'immissione dei caratteri, vedere:

➔ [Metodo di immissione dei Caratteri \(pagina 11-9\)](#)

- 3 Si apre la schermata di conferma connessione. Selezionare [**Si**] per controllare la connessione e [**No**] per non controllarla.

Se il collegamento alla destinazione viene stabilito correttamente, compare il messaggio "Connesso".
Se compare il messaggio "Impossibile connettersi", controllare i dati immessi.

Indirizzo cartella (FTP)

- 1 Tasto [◀] [▶] > [Cartella (FTP)] > [Modifica]
- 2 Immettere le informazioni per "Nome host (FTP)", "Percorso", "Nome utente login" e "Password login" > tasto [OK]

La tabella spiega le informazioni che si devono immettere.

| Voce | Descrizioni | Numero massimo di caratteri |
|----------------------------|--|-----------------------------|
| Nome host (FTP)*1 | Nome host o indirizzo IP del server FTP | Fino a 64 caratteri |
| Percorso*2 | Percorso di archiviazione del file Ad esempio: Utente\Dati di scansione Se non viene specificato alcun percorso, il file viene memorizzato nella directory principale. | Fino a 128 caratteri |
| Nome utente accesso | Nome utente per l'accesso al server FTP | Fino a 64 caratteri |
| Password login | Password di login al server FTP | Fino a 64 caratteri |

*1 Se si specifica un numero porta diverso da quello predefinito (21), utilizzare "Nome host: numero porta" (Esempio: FTPhostname:140).
Per immettere l'indirizzo IPv6, racchiudere l'indirizzo tra parentesi quadre [].
(Esempio: [3ae3:9a0:cd05:b1d2:28a:1fc0:a1:10ae]:140)

*2 Quando il server FTP utilizza il sistema operativo Linux/UNIX, per indicare il percorso comprensivo di sottocartella si utilizza il simbolo "/" e non il back-slash.

**NOTA**

Per i dettagli sull'immissione dei caratteri, vedere:

➔ [Metodo di immissione dei Caratteri \(pagina 11-9\)](#)

- 3 Si apre la schermata di conferma connessione. Selezionare [Si] per controllare la connessione e [No] per non controllarla.

Se il collegamento alla destinazione viene stabilito correttamente, compare il messaggio "Connesso".
Se compare il messaggio "Impossibile connettersi", controllare i dati immessi.

4 Specificare il numero dell'indirizzo.

- 1 Tasto [◀] [▶] > [Numero civico] > [Modifica]
- 2 Inserire il numero dell'indirizzo.



NOTA

È possibile impostare un valore compreso tra 1 e 250.

Utilizzare i tasti numerici o premere il tasto [▲] o [▼] per immettere un numero.

Il numero dell'indirizzo è l'ID della destinazione. È possibile selezionare un qualsiasi numero tra quelli disponibili.

Se si specifica un numero già assegnato, selezionando [OK] viene visualizzato un messaggio di errore e il numero non verrà registrato.

- 3 Selezionare [OK].

5 Controllare che la destinazione immessa sia corretta e selezionare [OK].

La destinazione viene aggiunta alla rubrica.

Gruppo (Fino a 50)

In un gruppo si possono inserire due o più contatti. In un gruppo si possono aggiungere più contatti contemporaneamente.

NOTA

Per aggiungere un gruppo occorre dapprima inserire le singole destinazioni. Registrare una o più destinazioni come necessario prima di proseguire. È possibile registrare fino a 100 destinazioni singole e fino a 5 cartelle totali per le trasmissioni FTP e SMB per ciascun gruppo.

1 Visualizzare la schermata.

Tasto [Menu Sistema/Contatore] > [▲] [▼] > [Modifica destin.] > [OK] > [▲] [▼] > [Rubrica] > [OK] > [Menu] > [▲] [▼] > [Aggiungi indiriz] > [OK] > [▲] [▼] > [Gruppo] > [OK]

2 Aggiungere il nome.

1 Tasto [◀] [▶] > [Nome gruppo] > [Modifica]

2 Immettere il nome del gruppo visualizzato nella Rubrica e premere il tasto [OK].

NOTA

Si possono inserire fino a 32 caratteri.
Per i dettagli sull'immissione dei caratteri, vedere:

➔ [Metodo di immissione dei Caratteri \(pagina 11-9\)](#)

3 Selezionare i membri (destinazioni).

1 Tasto [◀] [▶] > [Membro gruppo] > [Modifica] > [Menu] > [▲] [▼] > [Aggiungi membro] > [OK]

2 Selezionare il membro che si desidera aggiungere, quindi selezionare [OK].

NOTA

Premere [Menu] e selezionare [Cerca (nome)] per eseguire la ricerca utilizzando un nome.

3 Dall'elenco delle destinazioni registrate, selezionare quella da registrare nel gruppo, quindi selezionare [OK].

Il membro selezionato viene aggiunto ai membri del gruppo.

Per aggiungere altri membri, ripetere i punti da 3-1 a 3-3.

4 Selezionare [Indietro].

4 Specificare il numero dell'indirizzo.

- 1 Tasto [◀] [▶] > [Numero civico] > [Modifica]
- 2 Inserire il numero dell'indirizzo.



NOTA

- È possibile impostare un valore compreso tra 1 e 250.
- Utilizzare i tasti numerici o premere il tasto [▲] o [▼] per immettere un numero.
- Il numero dell'indirizzo è l'ID della destinazione. È possibile selezionare un numero libero.
- Se si specifica un numero già assegnato, selezionando [OK] viene visualizzato un messaggio di errore e il numero non verrà registrato.

- 3 Selezionare [OK].

5 Selezionare il tasto [OK].

Il gruppo viene inserito nella Rubrica.

Modifica ed eliminazione delle voci della rubrica

Modificare ed eliminare le destinazioni (contatti) che sono state inserite in rubrica.

1 Visualizzare la schermata.

Tasto [Menu Sistema/Contatore] > [▲] [▼] > [Modifica destin.] > [OK] > [▲] [▼] > [Rubrica] > [OK]

2 Modificare o eliminare la destinazione.

Modifica di un contatto

- 1 Selezionare la destinazione (contatti) da modificare, quindi premere [OK].



NOTA

Premere [Menu] e selezionare [Cerca (nome)] per eseguire la ricerca utilizzando un nome.

- 2 Modificare "Nome contatto", tipo e indirizzo di destinazione e "Numero civico".

➔ [Contatto \(Fino a 200\) \(pagina 3-25\)](#)

- 3 Al termine delle modifiche, premere, [OK] > [Si]

Registrare la destinazione modificata.

Modifica di un gruppo

- 1 Selezionare il gruppo da modificare, quindi premere [OK].

- 2 Modificare "Nome gruppo" e "Numero civico".

➔ [Gruppo \(Fino a 50\) \(pagina 3-29\)](#)

- 3 Tasto [◀] [▶] > [Membro gruppo] > [Modifica]

- 4 Per eliminare la destinazione da un gruppo, selezionarla e premere > [Menu] > [▲] [▼] > [Elimina] > [OK]



NOTA

Selezionare la destinazione e premere [OK] per visualizzare i dettagli della destinazione.

Per aggiungere una destinazione, selezionare [Aggiungi membro].

➔ [Gruppo \(Fino a 50\) \(pagina 3-29\)](#)

- 5 Selezionare [Si].

- 6 Al termine delle modifiche, premere, [OK] > [Si]

Registrare il gruppo modificato.

Eliminazione di un contatto o di un gruppo

Selezionare la destinazione (contatti) o il gruppo da eliminare, quindi premere [Menu] > [▲] [▼] > [Elimina] > [OK] > [Si]

Aggiunta di una destinazione in un Tasto one touch (Tasto one touch)

Registrazione di una nuova destinazione (contatto o gruppo) in un tasto one touch. Si possono registrare fino a 22 destinazioni.

NOTA

- Quando l'indicatore **[Blocca maiuscole]** è spento, sono attivi i tasti one touch da numero 1 a numero 11. Quando l'indicatore **[Blocca maiuscole]** si illumina, in seguito alla pressione del tasto **[Blocca maiuscole]**, si attivano i tasti one touch da numero 12 a numero 22.
- Per l'utilizzo del Tasto one touch, vedere:
 - ➔ [Selezione di una destinazione \(pagina 5-14\)](#)
 - È possibile aggiungere dei tasti one touch e modificare le loro impostazioni in Embedded Web Server RX.
 - ➔ [Registrazione delle destinazioni \(pagina 2-54\)](#)

1 Selezionare il tasto one touch da registrare.

- 1 Sulla schermata Invio o FAX, premere il tasto one touch che si desidera registrare e tenerlo premuto (per 2 secondi o più).

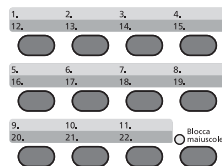

- 2 Tasto **[▲]** **[▼]** > numero tasto > **[OK]**
Selezionare il numero di un tasto one touch non registrato.

2 Selezionare le destinazioni.

- 1 Selezionare dalla rubrica la destinazione (contatto o gruppo) che si desidera registrare in corrispondenza del tasto one touch.

NOTA

Premere **[Menu]** e selezionare **[Cerca (nome)]** per eseguire la ricerca utilizzando un nome.

- 2 Dall'elenco delle destinazioni registrate, selezionare quella da registrare nel tasto one touch, quindi premere **[OK]**.
La destinazione verrà aggiunta al tasto one touch.

Modifica ed eliminazione di un tasto one touch

Modificare ed eliminare le destinazioni aggiunte al tasto one touch.

1 Selezionare il tasto one touch da modificare o eliminare.

- 1 Premere il tasto one touch da modificare o eliminare e tenerlo premuto (2 secondi o più).

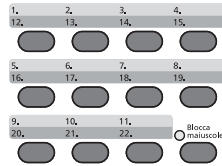

- 2 Tasto [▲] [▼] > numero tasto > [OK]

Quando si seleziona un numero di tasto one touch non ancora registrato, compare la rubrica. È possibile registrare il tasto one touch selezionando la destinazione dalla rubrica.

2 Modificare o eliminare la destinazione.

Modifica delle informazioni registrate

- 1 Tasto [▲] [▼] > [Modifica] > [OK]



NOTA

Selezionare [Dettagli] e premere [OK] per visualizzare le informazioni dettagliate della destinazione.

- 2 Selezionare la nuova destinazione, quindi premere [OK] > [Sì]

Registrare la destinazione modificata.

Cancellazione delle informazioni registrate

Tasto [▲] [▼] > [Elimina] > [OK] > [Sì]

Eliminazione dei dati registrati in corrispondenza del tasto one-touch

4 Stampa da PC

In questo capitolo vengono trattati i seguenti argomenti:

| | |
|--|------|
| Stampa da PC | 4-2 |
| Stampa su carta di formato non standard | 4-4 |
| Stampa banner | 4-5 |
| Schermata delle impostazioni di stampa del driver di stampa | 4-9 |
| Guida in linea del driver di stampa | 4-11 |
| Modifica delle impostazioni predefinite del driver di stampa (Windows 8.1) | 4-11 |
| Annullamento di un lavoro di stampa inviato da un computer | 4-11 |
| Stampa con AirPrint | 4-12 |
| Stampa con Google Cloud Print | 4-12 |
| Stampa da Mopria | 4-12 |
| Stampa con Wi-Fi Direct | 4-12 |
| Memorizzazione dei dati di stampa sulla periferica | 4-13 |
| Selezione della Casella lavoro su un computer e memorizzazione del lavoro | 4-13 |
| Stampa di documenti dalla Casella Stampa privata | 4-14 |
| Stampa di documenti dalla Casella Lavoro memorizzato | 4-16 |
| Stampa di documenti dalla Casella Copia veloce | 4-18 |
| Stampa di documenti dalla Casella Controlla e mantieni | 4-20 |
| Status Monitor | 4-22 |
| Come accedere a Status Monitor | 4-22 |
| Come uscire da Status Monitor | 4-22 |
| Impostazioni di Status Monitor | 4-22 |

Stampa da PC

Attenersi alla seguente procedura per stampare documenti dalle applicazioni.

Questa sezione spiega come stampare utilizzando Printing System Driver.

NOTA

- Per stampare un documento dalle applicazioni, installare sul proprio PC il driver di stampa reperibile sul DVD (Product Library).
- In alcuni ambienti, le impostazioni correnti sono visualizzate nell'area inferiore del driver di stampa.

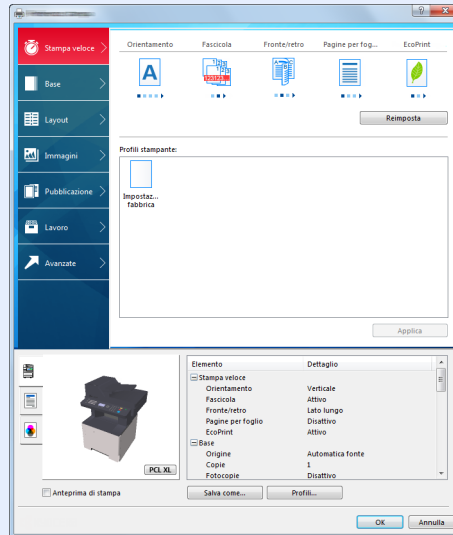

- Quando si stampa su cartoncino o su buste, caricare il supporto di stampa sul bypass prima di eseguire la seguente procedura.

➔ [Quando si caricano delle buste o dei cartoncini sul bypass \(pagina 3-11\)](#)

1 Visualizzare la schermata.

Fare clic su [File] e selezionare [Stampa] nell'applicazione.

2 Configurare le impostazioni.

- 1 Selezionare la periferica nel menu "Stampante", quindi fare clic sul pulsante [Proprietà].

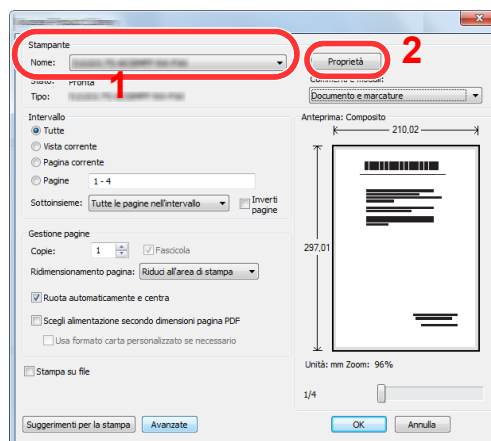

- 2 Selezionare la scheda **[Base]**.
- 3 Fare clic su "Formato stampa" per selezionare il formato carta da utilizzare per la stampa.

Per caricare della carta in un formato non incluso tra quelli di stampa della periferica, come i cartoncini o le buste, è dapprima necessario registrare il formato della carta.

➔ [Stampa su carta di formato non standard \(pagina 4-4\)](#)

Per stampare su supporti speciali quali carta spessa o lucidi, fare clic sul menu "Tipo di supporto" e selezionare il tipo di supporto.

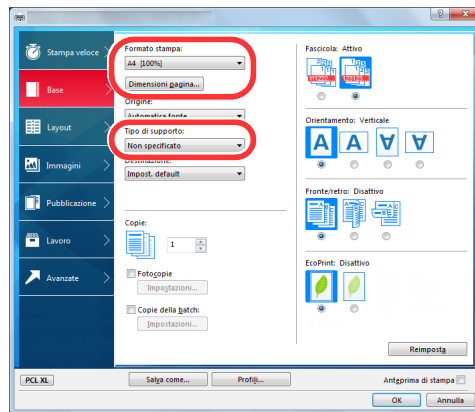

- 4 Fare clic sul pulsante **[OK]** per tornare alla finestra di dialogo Stampa.

3 **Avviare la stampa.**

Fare clic sul pulsante **[OK]**.

Stampa su carta di formato non standard

Se si carica della carta in un formato non incluso tra quelli di stampa della periferica, registrare il formato nella scheda [Base] sulla schermata delle impostazioni di stampa del driver.

Il formato registrato sarà quindi selezionabile nel menu "Formato stampa".

NOTA

Per eseguire la stampa sulla periferica, impostare formato e tipo di carta come indicato in:

➔ [Formato e tipo di carta per il bypass \(Impostazioni Bypass\) \(pagina 3-13\)](#)

1 Visualizzare la schermata delle impostazioni di stampa.

2 Registrare il formato carta.

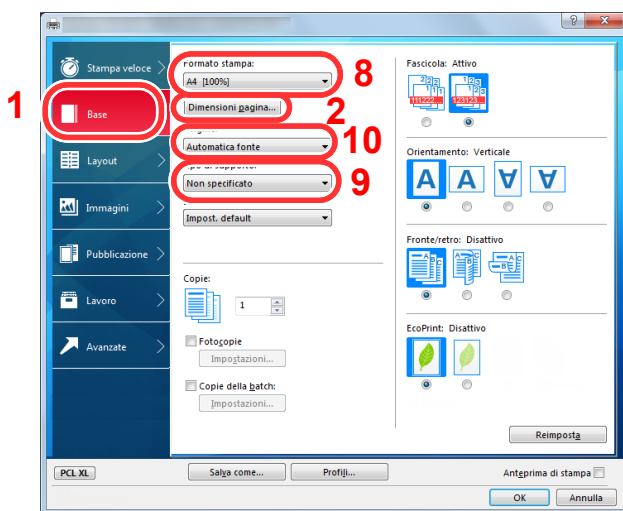

- 1 Fare clic sulla scheda [Base].
- 2 Fare clic sul pulsante [Dimensione pagina].
- 3 Fare clic sul pulsante [Nuovo].
- 4 Immettere il formato carta.
- 5 Immettere il nome della carta.
- 6 Fare clic sul pulsante [Salva].
- 7 Fare clic sul pulsante [OK].
- 8 Nel menu "Formato stampa", selezionare il formato (nome) carta registrato nei punti da 4 a 7.
- 9 Nel menu "Tipo di supporto", selezionare il tipo di carta.
- 10 Nel menu "Origine", fare clic su [Vassoio multifunzione].

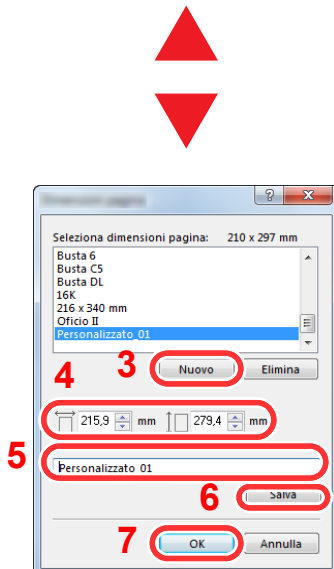

NOTA

Se si carica un cartoncino o una busta, nel menu "Tipo di supporto" selezionare [Cartoncino] o [Busta].

Stampa banner

Quando si invia alla stampante un documento con una lunghezza compresa tra 470,1 mm e 915,0 mm (massimo), il lavoro verrà elaborato come una stampa banner.

Per impostare la carta banner nel driver di stampa, attenersi alla seguente procedura.

1 Visualizzare la schermata.

Fare clic su [File] e selezionare [Stampa] nell'applicazione.

2 Configurare le impostazioni.

1 Selezionare la periferica nel menu "Nome", quindi fare clic sul pulsante [Proprietà].

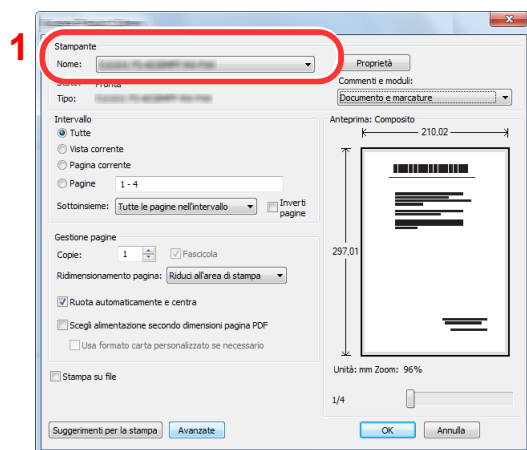

2 Selezionare la scheda [Base].

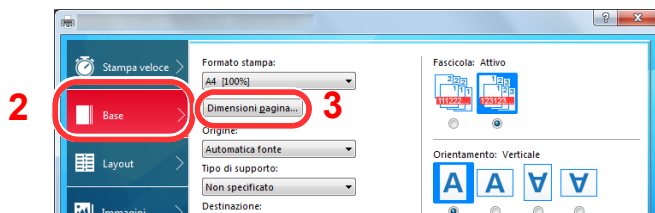

3 Fare clic sul pulsante [Dimensione pagina].

3 Registrare il formato carta.

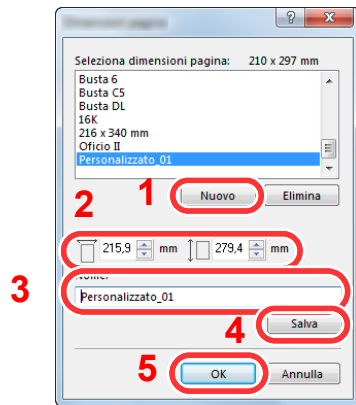

- 1 Fare clic sul pulsante [Nuovo].
- 2 Immettere la lunghezza (470,1 mm o superiore) e la larghezza del formato carta personalizzato da registrare.
- 3 Immettere il nome della carta.
- 4 Fare clic sul pulsante [Salva].
- 5 Fare clic sul pulsante [OK].

4 Configurare il formato carta.

- 1 Fare clic su "Formato stampa" e selezionare il formato carta registrato al punto 3.

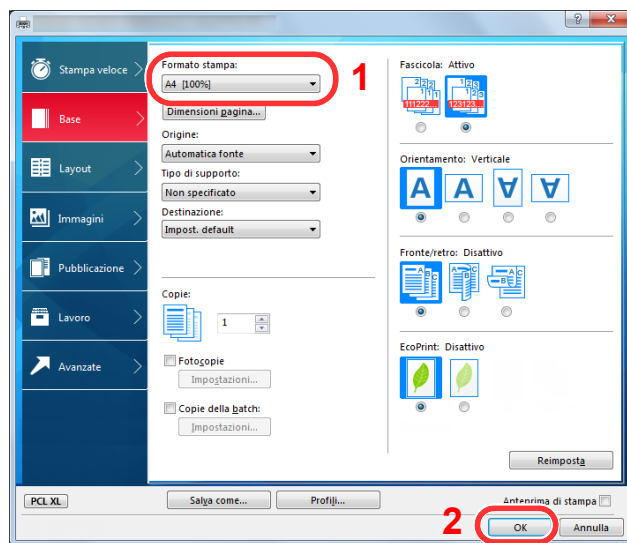

- 2 Fare clic sul pulsante [OK].

5 Caricare la carta.

- 1 Aprire il bypass ed estendere la sezione vassoio di supporto del bypass.

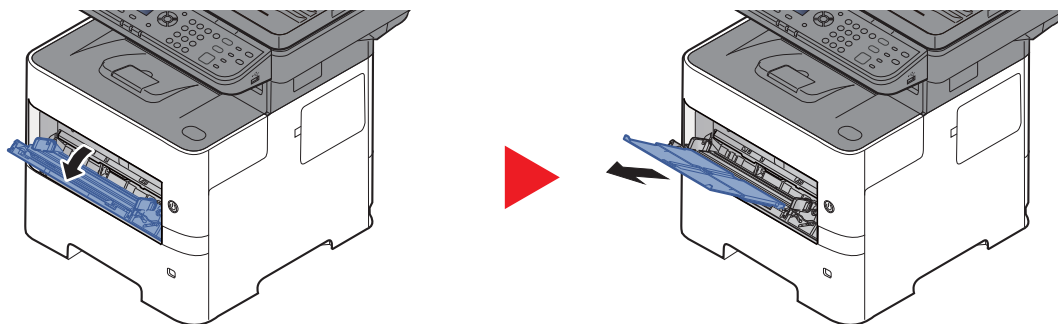

- 2 Caricare la carta.

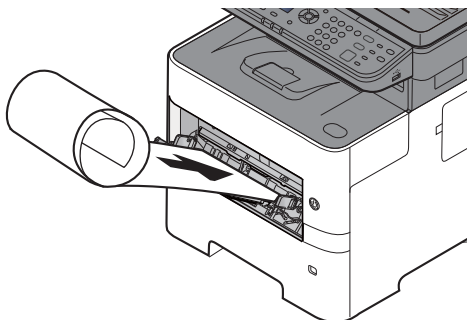

6 Avviare la stampa.

Fare clic sul pulsante [OK].

Quando si esegue questo tipo di stampa, sul pannello comandi del sistema viene visualizzato un messaggio. Posizionare la carta sul bypass, reggendola per non farla cadere, quindi selezionare [Continua]. Per annullare la stampa, selezionare [Cancella].

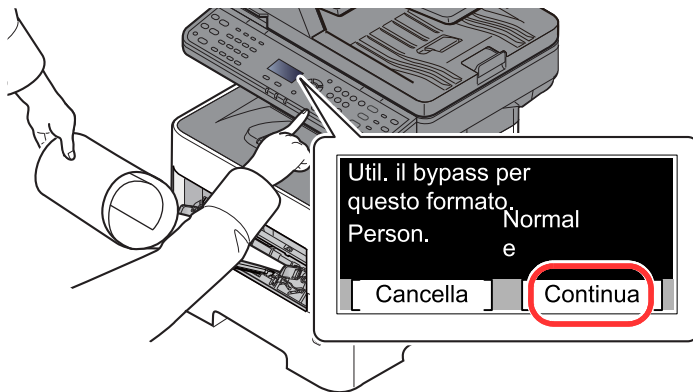

✓ IMPORTANTE

Dopo aver premuto [Continua], reggere il foglio con entrambe le mani in modo che venga alimentato correttamente.

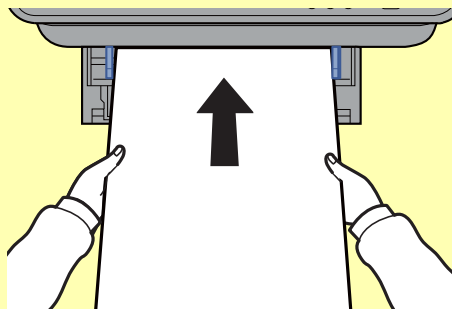

Quando viene avviata la stampa, reggere il foglio sul vassoio di uscita per evitare che cada. Quando si utilizza il vassoio interno come destinazione, non sollevare il fermo.

Abilitare o escludere la visualizzazione della schermata di conferma prima della stampa di ogni singolo foglio durante un lavoro di stampa banner su più fogli.

➔ [Stampa ms.banner \(pagina 8-38\)](#)

Schermata delle impostazioni di stampa del driver di stampa

Questa schermata permette di configurare i vari parametri associati all'attività di stampa.

➔ **Printing System Driver User Guide**

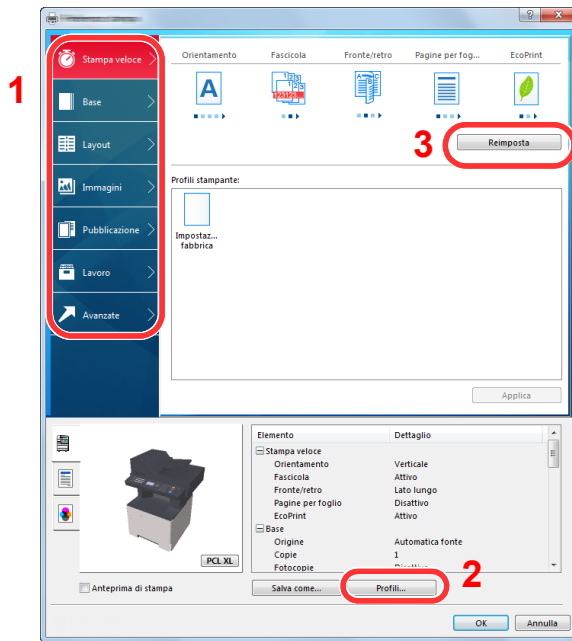

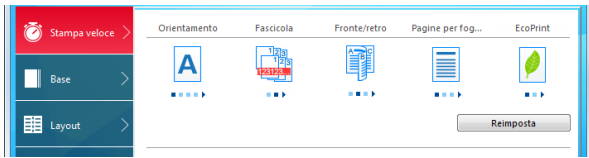
| N. | Descrizione |
|----|--|
| 1 | <p>Scheda [Stampa veloce]</p> <p>Questa scheda presenta delle icone che permettono di configurare le funzioni di utilizzo più frequente. Tutte le volte che si fa clic su un'icona, l'icona cambia aspetto, visualizzando un'immagine che rappresenta i risultati di stampa, e applica le impostazioni.</p>  <p>Scheda [Base]</p> <p>Questa scheda raggruppa le funzioni di base maggiormente utilizzate. Selezionare questa icona per configurare il formato carta, il vassoio di uscita e la stampa in fronte-retro.</p> <p>Scheda [Layout]</p> <p>Questa scheda permette di configurare i parametri per i vari layout di stampa, compreso la stampa di opuscoli, il modo Combina, la stampa di poster e le opzioni di ridimensionamento.</p> <p>Scheda [Immagini]</p> <p>Questa scheda permette di configurare le impostazioni relative alla qualità dei risultati di stampa.</p> <p>Scheda [Pubblicazione]</p> <p>Questa scheda permette di creare una copertina da inserire nel lavoro di stampa o tra i fogli di un lucido.</p> <p>Scheda [Lavoro]</p> <p>Questa scheda permette di configurare le impostazioni per salvare i dati di stampa inviati dal computer alla periferica. Si possono archiviare sul sistema i documenti o altri dati utilizzati regolarmente in modo da poterli agevolmente stampare all'occorrenza. Poiché i documenti salvati possono essere stampati direttamente dal sistema, questa funzione si rivela utile anche per la stampa di documenti che non devono essere visti da altri.</p> <p>Scheda [Avanzato]</p> <p>Questa scheda permette di configurare le impostazioni per aggiungere delle pagine di testo o delle filigrane ai dati di stampa.</p> |

| N. | Descrizione |
|----------|---|
| 2 | [Profili] È possibile salvare le impostazioni del driver di stampa come profili. All'occorrenza si possono richiamare i profili salvati; si tratta dunque di una procedura utile per salvare le impostazioni di utilizzo frequente. |
| 3 | [Reimposta] Fare clic su questo pulsante per ripristinare i valori predefiniti dei vari parametri. |

Guida in linea del driver di stampa

Il driver di stampa include una guida in linea. Per approfondire le procedure riguardanti i parametri di stampa, accedere alla schermata di impostazione stampa del driver di stampa e visualizzare la guida in linea come segue.

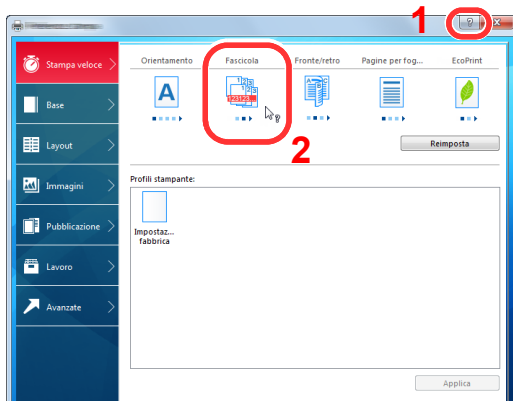

- 1 Fare clic sul pulsante [?] visualizzato nell'angolo in alto a destra della schermata, quindi selezionare l'argomento che si desidera consultare.
- 2 Fare clic sull'argomento che si desidera consultare, quindi premere il tasto [F1] sulla tastiera.

Modifica delle impostazioni predefinite del driver di stampa (Windows 8.1)

Si possono modificare le impostazioni predefinite del driver di stampa. La programmazione delle impostazioni più utilizzate permette di evitare dei passaggi quando si esegue la stampa. Per le impostazioni, vedere:

➔ Printing System Driver User Guide

- 1 In Accessi sul desktop, fare clic su click [Impostazioni], [Pannello di controllo] e [Dispositivi e stampanti].
- 2 Fare clic con il tasto destro del mouse sull'icona del driver di stampa della periferica, quindi selezionare il menu [Proprietà stampante] del driver di stampa.
- 3 Fare clic sul pulsante [Base] sulla scheda [Generale].
- 4 Definire le impostazioni predefinite e fare clic sul pulsante [OK].

Annullamento di un lavoro di stampa inviato da un computer

Per annullare un lavoro di stampa eseguito utilizzando il driver di stampa, prima che la stampa inizi, procedere come segue:



NOTA

Per annullare un lavoro di stampa inviato dal sistema, vedere:

➔ [Annullamento di un lavoro \(pagina 5-11\)](#)

- 1 Fare doppio clic sull'icona della stampante () visualizzata sulla barra delle applicazioni nell'area in basso a destra sul desktop di Windows per aprire la finestra di dialogo della stampante.
- 2 Fare clic sul file per il quale si desidera annullare la stampa, quindi selezionare [Annulla] dal menu "Documento".

Stampa con AirPrint

AirPrint è una funzione di stampa inclusa nel pacchetto iOS 4.2 e prodotti successivi e in Mac OS X 10.7 e versioni successive.

Questa funzione permette di collegarsi e di stampare da una qualsiasi periferica compatibile AirPrint senza installare un driver di stampa.

Per consentire il rilevamento della periferica durante la stampa AirPrint, configurare le informazioni di ubicazione macchina in Embedded Web Server RX.

➔ [Embedded Web Server RX User Guide](#)



Stampa con Google Cloud Print

Google Cloud Print è un servizio di stampa fornito da Google che non richiede driver di stampa. Questo servizio permette agli utenti che dispongono di un account Google di stampare da una periferica collegata a Internet.

La periferica può essere configurata in Embedded Web Server RX.

➔ [Embedded Web Server RX User Guide](#)

NOTA

Per utilizzare il servizio Google Cloud Print si richiede un account Google. Se non si dispone di un account Google, crearlo.

È anche necessario registrare preventivamente la periferica al servizio Google Cloud Print. La periferica può essere registrata da un PC collegato alla stessa rete.

Stampa da Mopria

Mopria è uno standard sulla funzione di stampa incluso nei prodotti Android 4.4 o successivi. Mopria Print Service deve essere preventivamente installato e abilitato.

Per informazioni dettagliate sulle modalità d'uso, consultare il sito Web di Mopria Alliance.



Stampa con Wi-Fi Direct

Wi-Fi Direct è uno standard LAN wireless definito da Wi-Fi Alliance. È una delle funzioni LAN wireless che consente ai dispositivi di comunicare direttamente tra loro peer to peer senza essere collegati a un access point o a un router LAN wireless.

La procedura di stampa con Wi-Fi Direct è identica a quella descritta per i normali dispositivi portatili.

Se nelle impostazioni della porta nelle proprietà della stampante si specifica un nome per la stampante o un nome Bonjour, è possibile stampare il lavoro specificandone il nome alla connessione Wi-Fi Direct.

Se per la porta si utilizza un indirizzo IP, specificare l'indirizzo IP della periferica.

Memorizzazione dei dati di stampa sulla periferica

Se si configurano le impostazioni sulla scheda **[Lavoro]** del driver di stampa e poi si esegue la stampa, il lavoro di stampa verrà salvato nella casella lavoro (memoria) sulla periferica.

Per utilizzare la Casella lavoro attenersi al flusso di lavoro illustrato di seguito.

Selezione della Casella lavoro su un computer e invio del lavoro di stampa. ([pagina 4-13](#))



Utilizzo del pannello comandi per la selezione e la stampa di un file memorizzato in una casella.

Si possono stampare i documenti dalle seguenti caselle.

- ➔ [Stampa di documenti dalla Casella Stampa privata \(pagina 4-14\)](#)
- ➔ [Stampa di documenti dalla Casella Lavoro memorizzato \(pagina 4-16\)](#)
- ➔ [Stampa di documenti dalla Casella Copia veloce \(pagina 4-18\)](#)
- ➔ [Stampa di documenti dalla Casella Controlla e mantieni \(pagina 4-20\)](#)

Selezione della Casella lavoro su un computer e memorizzazione del lavoro

Per memorizzare i dati in una Casella lavoro attenersi alla seguente procedura.

- 1** Fare clic su **[File]** e selezionare **[Stampa]** nell'applicazione. Si apre la finestra di dialogo Stampa.
- 2** Selezionare la periferica nel menu "Nome".
- 3** Fare clic sul pulsante **[Proprietà]**. Si apre la finestra di dialogo Proprietà.
- 4** Fare clic sulla scheda **[Lavoro]** e selezionare la casella di spunta **[Archiviazione del lavoro (e-MPS)]** per impostare la funzione.



NOTA

- Per utilizzare la Casella Lavoro memorizzato e la Casella Copia veloce è necessario installare un'unità SSD opzionale sulla periferica.
- Per informazioni sull'utilizzo del software del driver di stampa, vedere:

➔ **Printing System Driver User Guide**

Stampa di documenti dalla Casella Stampa privata

In Stampa privata, l'utente può specificare che il suo lavoro potrà essere stampato solo previo sblocco da pannello comandi. Se un lavoro viene inviato da un programma software, specificare un codice di accesso di 4 cifre nel driver di stampa. Per poter stampare il lavoro, è necessario immettere il codice di accesso sul pannello comandi. Questa funzione è utile per garantire la riservatezza del lavoro di stampa. I dati verranno cancellati al termine della stampa oppure dopo lo spegnimento dell'interruttore di alimentazione.

Si possono eseguire le seguenti operazioni:

- ➔ [Stampa dei documenti \(pagina 4-14\)](#)
- ➔ [Eliminazione dei documenti \(pagina 4-15\)](#)

Stampa dei documenti

Stampare i documenti archiviati in una Casella Stampa privata. Attenersi alla seguente procedura.

1 Visualizzare la schermata.

- 1 Tasto [**Box documenti/USB**] > tasto [**▲**] [**▼**] > [**Casella lavoro**] > tasto [**OK**] > tasto [**▲**] [**▼**] > [**Stampa privata**] > tasto [**OK**]
- 2 Selezionare l'utente che ha creato il documento, quindi selezionare il tasto [**OK**].



NOTA

Se è installata la scheda SD compare [**Privata/Memoriz.**].

2 Stampare il documento.

- 1 Selezionare il documento da stampare e premere [**Seleziona**] > [**OK**].
Il file viene selezionato. Sulla destra del file selezionato compare un segno di spunta.
Per annullare la selezione, selezionare il file con il segno di spunta e premere di nuovo [**Seleziona**].



NOTA

Selezionare [**Menu**] per eseguire le seguenti operazioni.

- [**Seleziona tutto**]: Per selezionare tutti i file.
- [**Azzerà tutto**]: Per annullare tutte le selezioni file.
- [**Dettagli**]: Per visualizzare i dettagli sul documento selezionato.

- 2 Tasto [**▲**] [**▼**] > [**Stampa**] > [**OK**]
- 3 Specificare il numero di copie da stampare e premere il tasto [**OK**] > [**Si**].

La stampa viene avviata.

Una volta completata la stampa, il lavoro di stampa privata viene automaticamente cancellato.



NOTA

Se al documento è stato assegnato un codice di protezione, si aprirà la schermata di immissione password. Immettere la password utilizzando i tasti numerici.

Eliminazione dei documenti

Eliminare i documenti archiviati in una Casella Stampa privata. Attenersi alla seguente procedura.

1 Visualizzare la schermata.

- 1 Tasto [**Box documenti/USB**] > tasto [**▲**] [**▼**] > [**Casella lavoro**] > tasto [**OK**] > tasto [**▲**] [**▼**] > [**Stampa privata**] > tasto [**OK**]
- 2 Selezionare l'utente che ha creato il documento, quindi selezionare il tasto [**OK**].



NOTA

Se è installata la scheda SD compare [**Privata/Memoriz.**].

2 Eliminare il documento.

- 1 Selezionare il documento da eliminare e premere [**Seleziona**] > [**OK**].
Il file viene selezionato. Sulla destra del file selezionato compare un segno di spunta.
Per annullare la selezione, selezionare il file con il segno di spunta e premere di nuovo [**Seleziona**].



NOTA

Selezionare [**Menu**] per eseguire le seguenti operazioni.

- [**Seleziona tutto**]: Per selezionare tutti i file.
- [**Azzerà tutto**]: Per annullare tutte le selezioni file.
- [**Dettagli**]: Per visualizzare i dettagli sul documento selezionato.

- 2 Tasto [**▲**] [**▼**] > [**Elimina**] > [**OK**] > [**Sì**]
Il documento viene eliminato.



NOTA

Se al documento è stato assegnato un codice di protezione, si aprirà la schermata di immissione password. Immettere la password utilizzando i tasti numerici.

Stampa di documenti dalla Casella Lavoro memorizzato

In Lavoro memorizzato si possono salvare dei dati di stampa inviati dall'applicazione. Se necessario, è anche possibile configurare un codice di accesso. In tal caso, per poter stampare un lavoro sarà necessario immettere il codice di accesso associato. Dopo la stampa, i dati di stampa verranno memorizzati nella Casella Lavoro memorizzato e sarà possibile stamparli ogniqualvolta necessario.

Si possono eseguire le seguenti operazioni:

- ➔ [Stampa dei documenti \(pagina 4-16\)](#)
- ➔ [Eliminazione dei documenti \(pagina 4-17\)](#)

Stampa dei documenti

Stampare i documenti archiviati in una Casella Lavoro memorizzato. Attenersi alla seguente procedura.

1 Visualizzare la schermata.

- 1 Tasto [**Box documenti/USB**] > tasto [**▲**] [**▼**] > [**Casella lavoro**] > tasto [**OK**] > tasto [**▲**] [**▼**] > [**Stampa privata**] > tasto [**OK**]
- 2 Selezionare l'utente che ha creato il documento, quindi selezionare il tasto [**OK**].



NOTA

Se è installata la scheda SD compare [**Privata/Memoriz.**].

2 Stampare il documento.

- 1 Selezionare il documento da stampare e premere [**Seleziona**] > [**OK**].
Il file viene selezionato. Sulla destra del file selezionato compare un segno di spunta.
Per annullare la selezione, selezionare il file con il segno di spunta e premere di nuovo [**Seleziona**].



NOTA

Selezionare [**Menu**] per eseguire le seguenti operazioni.

- [**Seleziona tutto**]: Per selezionare tutti i file.
- [**Azzerà tutto**]: Per annullare tutte le selezioni file.
- [**Dettagli**]: Per visualizzare i dettagli sul documento selezionato.

- 2 Tasto [**▲**] [**▼**] > [**Stampa**] > [**OK**]
- 3 Specificare il numero di copie da stampare e premere il tasto [**OK**] > [**Si**].

La stampa viene avviata.



NOTA

Se al documento è stato assegnato un codice di protezione, si aprirà la schermata di immissione password. Immettere la password utilizzando i tasti numerici.

Eliminazione dei documenti

Eliminare i documenti archiviati in una Casella Lavoro memorizzato. Attenersi alla seguente procedura.

1 Visualizzare la schermata.

- 1 Tasto [**Box documenti/USB**] > tasto [**▲**] [**▼**] > [**Casella lavoro**] > tasto [**OK**] > tasto [**▲**] [**▼**] > [**Stampa privata**] > tasto [**OK**]
- 2 Selezionare l'utente che ha creato il documento, quindi selezionare il tasto [**OK**].



NOTA

Se è installata la scheda SD compare [**Privata/Memoriz.**].

2 Stampare ed eliminare il documento.

- 1 Selezionare il documento da eliminare e premere [**Seleziona**] > [**OK**].
Il file viene selezionato. Sulla destra del file selezionato compare un segno di spunta.
Per annullare la selezione, selezionare il file con il segno di spunta e premere di nuovo [**Seleziona**].



NOTA

Selezionare [**Menu**] per eseguire le seguenti operazioni.

- [**Seleziona tutto**]: Per selezionare tutti i file.
- [**Azzerà tutto**]: Per annullare tutte le selezioni file.
- [**Dettagli**]: Per visualizzare i dettagli sul documento selezionato.

- 2 Tasto [**▲**] [**▼**] > [**Elimina**] > [**OK**] > [**Si**]

Il documento viene eliminato.



NOTA

Se al documento è stato assegnato un codice di protezione, si aprirà la schermata di immissione password. Immettere la password utilizzando i tasti numerici.

Stampa di documenti dalla Casella Copia veloce

La funzione Copia veloce facilita la stampa di ulteriori copie di un documento già stampato. Se viene attivata l'opzione Copia veloce e se la stampa viene eseguita utilizzando il driver di stampa, i dati di stampa verranno memorizzati nella casella per i lavori di copia veloce. Se sono richieste copie aggiuntive del lavoro, è possibile stampare nuovamente il numero necessario dal pannello comandi. L'impostazione predefinita consente di memorizzare fino a 32 documenti. Se il sistema viene spento, tutti i lavori memorizzati saranno cancellati.

NOTA

- Quando il numero dei lavori raggiunge il limite massimo, il lavoro più obsoleto viene sovrascritto con quello nuovo.
- Per preservare lo spazio libero sulla casella, è possibile impostare il numero massimo di lavori memorizzati.

➔ [Lav. copia vel. \(pagina 8-43\)](#)

Si possono eseguire le seguenti operazioni:

➔ [Stampa dei documenti \(pagina 4-18\)](#)

➔ [Eliminazione dei documenti \(pagina 4-19\)](#)

Stampa dei documenti

È possibile stampare i documenti memorizzati nella casella Stampa veloce. Attenersi alla seguente procedura.

1 Visualizzare la schermata.

- 1 Tasto [**Box documenti/USB**] > tasto [**▲**] [**▼**] > [**Casella lavoro**] > tasto [**OK**] > tasto [**▲**] [**▼**] > [**Contr/Mantieni**] > tasto [**OK**]
- 2 Selezionare l'utente che ha creato il documento, quindi selezionare il tasto [**OK**].

NOTA

Se è installata la scheda SD compare [**Copia vel/Contr.**].

2 Stampare il documento.

- 1 Selezionare il documento da stampare e premere [**Seleziona**] > [**OK**].
Il file viene selezionato. Sulla destra del file selezionato compare un segno di spunta.
Per annullare la selezione, selezionare il file con il segno di spunta e premere di nuovo [**Seleziona**].
- 2 Tasto [**▲**] [**▼**] > [**Stampa**] > [**OK**]

NOTA

Selezionare [**Menu**] per eseguire le seguenti operazioni.

- [**Seleziona tutto**]: Per selezionare tutti i file.
- [**Azzerà tutto**]: Per annullare tutte le selezioni file.
- [**Dettagli**]: Per visualizzare i dettagli sul documento selezionato.

- 3 Specificare il numero di copie da stampare e premere il tasto [**OK**] > [**Si**].
La stampa viene avviata.

Eliminazione dei documenti

È possibile eliminare i documenti memorizzati nella casella Stampa veloce. Attenersi alla seguente procedura.

1 Visualizzare la schermata.

- 1 Tasto [**Box documenti/USB**] > tasto [**▲**] [**▼**] > [**Casella lavoro**] > tasto [**OK**] > tasto [**▲**] [**▼**] > [**Contr/Mantieni**] > tasto [**OK**]
- 2 Selezionare l'utente che ha creato il documento, quindi selezionare il tasto [**OK**].



NOTA

Se è installata la scheda SD compare [**Copia vel/Contr.**].

2 Eliminare il documento.

- 1 Selezionare il documento da eliminare e premere [**Seleziona**] > [**OK**].
Il file viene selezionato. Sulla destra del file selezionato compare un segno di spunta.
Per annullare la selezione, selezionare il file con il segno di spunta e premere di nuovo [**Seleziona**].



NOTA

Selezionare [**Menu**] per eseguire le seguenti operazioni.

- [**Seleziona tutto**]: Per selezionare tutti i file.
- [**Azzerà tutto**]: Per annullare tutte le selezioni file.
- [**Dettagli**]: Per visualizzare i dettagli sul documento selezionato.

- 2 Tasto [**▲**] [**▼**] > [**Elimina**] > [**OK**] > [**Sì**]
Il documento viene eliminato.

Stampa di documenti dalla Casella Controlla e mantieni

La funzione Controlla e mantieni consente di eseguire una stampa di prova di un lavoro di stampa multiplo lasciando le altre copie in attesa. Se si stampa un lavoro di stampa multiplo specificando questa funzione e utilizzando il driver di stampa, è possibile stampare una copia di prova e conservare i dati del documento nella Casella lavoro. Per stampare le altre copie, utilizzare il pannello comandi. È possibile modificare il numero di copie da stampare.

Si possono eseguire le seguenti operazioni:

- ➔ [Stampa dei documenti \(pagina 4-20\)](#)
- ➔ [Eliminazione dei documenti \(pagina 4-21\)](#)

Stampa dei documenti

È possibile stampare i documenti memorizzati nella casella Controlla e Mantieni. Attenersi alla seguente procedura.

1 Visualizzare la schermata.

- 1 Tasto [**Box documenti/USB**] > tasto [**▲**] [**▼**] > [**Casella lavoro**] > tasto [**OK**] > tasto [**▲**] [**▼**] > [**Contr/Mantieni**] > tasto [**OK**]
- 2 Selezionare l'utente che ha creato il documento, quindi selezionare il tasto [**OK**].



NOTA

Se è installata la scheda SD compare [**Copia vel/Contr.**].

2 Stampare il documento.

- 1 Selezionare il documento da stampare e premere [**Seleziona**] > [**OK**].
Il file viene selezionato. Sulla destra del file selezionato compare un segno di spunta.
Per annullare la selezione, selezionare il file con il segno di spunta e premere di nuovo [**Seleziona**].



NOTA

Selezionare [**Menu**] per eseguire le seguenti operazioni.

- [**Seleziona tutto**]: Per selezionare tutti i file.
- [**Azzerà tutto**]: Per annullare tutte le selezioni file.
- [**Dettagli**]: Per visualizzare i dettagli sul documento selezionato.

- 2 Tasto [**▲**] [**▼**] > [**Stampa**] > [**OK**]
- 3 Specificare il numero di copie da stampare e premere il tasto [**OK**] > [**Si**].
La stampa viene avviata.

Eliminazione dei documenti

È possibile eliminare i documenti memorizzati nella casella Controlla e Mantieni. Attenersi alla seguente procedura.

1 Visualizzare la schermata.

- 1 Tasto [**Box documenti/USB**] > tasto [**▲**] [**▼**] > [**Casella lavoro**] > tasto [**OK**] > tasto [**▲**] [**▼**] > [**Contr/Mantieni**] > tasto [**OK**]
- 2 Selezionare l'utente che ha creato il documento, quindi selezionare il tasto [**OK**].



NOTA

Se è installata la scheda SD compare [**Copia vel/Contr.**].

2 Eliminare il documento.

- 1 Selezionare il documento da eliminare e premere [**Seleziona**] > [**OK**].
Il file viene selezionato. Sulla destra del file selezionato compare un segno di spunta.
Per annullare la selezione, selezionare il file con il segno di spunta e premere di nuovo [**Seleziona**].



NOTA

Selezionare [**Menu**] per eseguire le seguenti operazioni.

- [**Seleziona tutto**]: Per selezionare tutti i file.
- [**Azzerà tutto**]: Per annullare tutte le selezioni file.
- [**Dettagli**]: Per visualizzare i dettagli sul documento selezionato.

- 2 Tasto [**▲**] [**▼**] > [**Elimina**] > [**OK**] > [**Sì**]
Il documento viene eliminato.

Status Monitor

Status Monitor monitorizza lo stato della stampante e rende disponibile una funzionalità continua di reporting.

NOTA

Quando si attiva Status Monitor, controllare le seguenti condizioni.

- Printing System Driver installato.

Come accedere a Status Monitor

Status Monitor si attiva all'accensione della stampante.

Come uscire da Status Monitor

Per uscire da Status Monitor, utilizzare uno dei seguenti metodi.

- Chiusura manuale:
Fare clic sull'icona impostazioni e selezionare Esci nel menu per chiudere Status Monitor.
- Chiusura automatica:
Status Monitor si chiude automaticamente dopo 7 minuti di inattività.

Impostazioni di Status Monitor

La schermata Status Monitor è strutturata come segue.

Stato Anteprima

Lo stato della stampante viene visualizzato tramite l'ausilio di icone. Si possono visualizzare informazioni dettagliate cliccando sul pulsante Espandi.

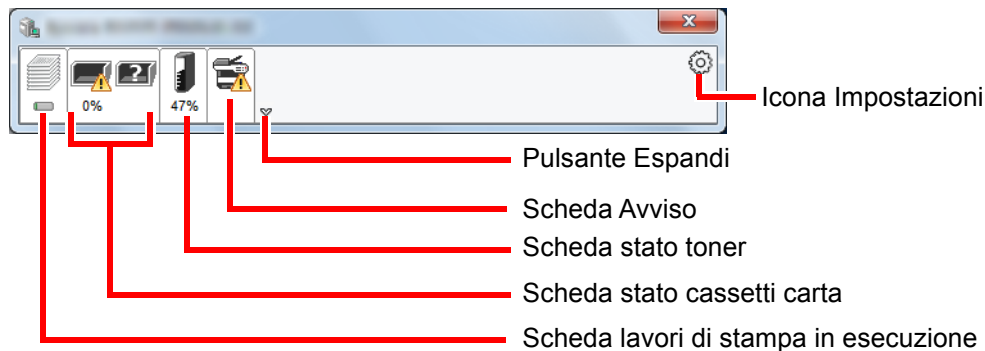

Fare clic sulle singole icone per visualizzare informazioni dettagliate.

Scheda lavori di stampa in esecuzione

Viene visualizzato lo stato dei lavori di stampa.

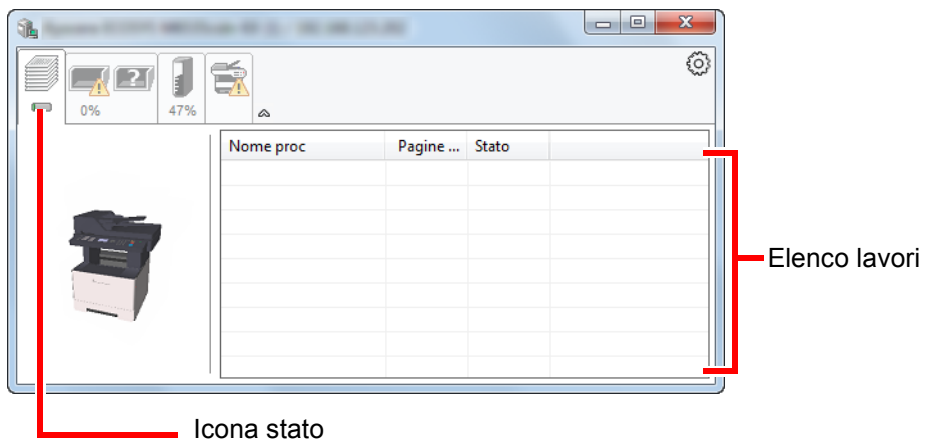

Selezionando un lavoro nell'elenco dei lavori, lo si può annullare utilizzando il menu che si apre facendo clic con il tasto destro del mouse.

Scheda stato cassette carta

Vengono visualizzate le informazioni sulla carta caricata nella stampante e sulla quantità di carta rimanente.

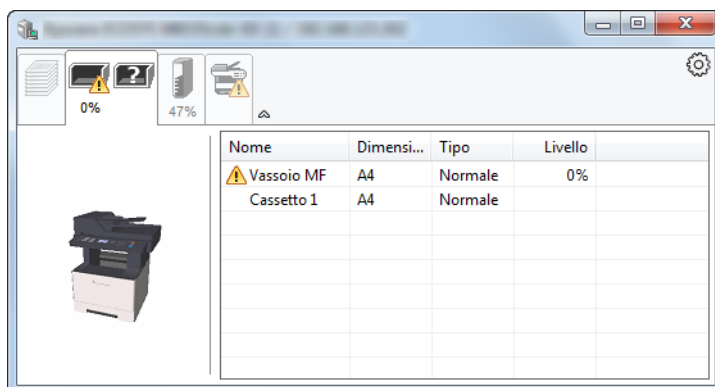

Scheda stato toner

Viene visualizzata la quantità di toner rimanente.

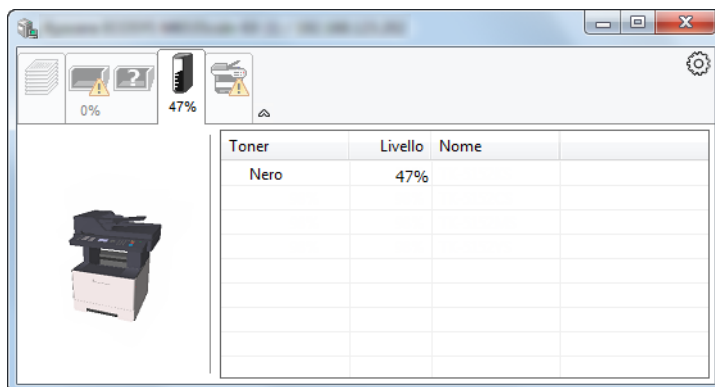

Scheda Avviso

Se si verifica un errore, viene visualizzato un avviso composto da un'immagine 3D e da un messaggio.

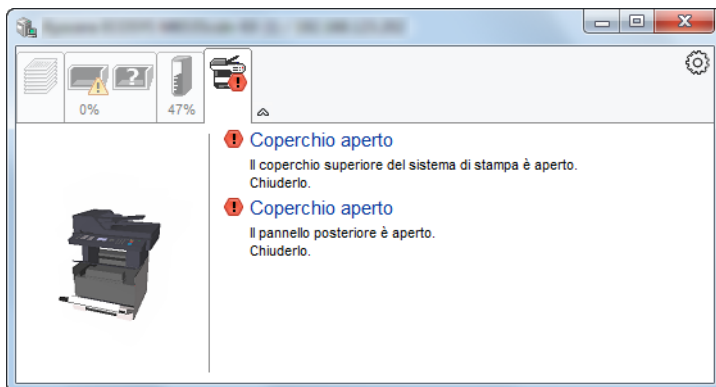

Menu contestuale di Status Monitor

Cliccando sull'icona impostazioni si apre il sottostante menu.

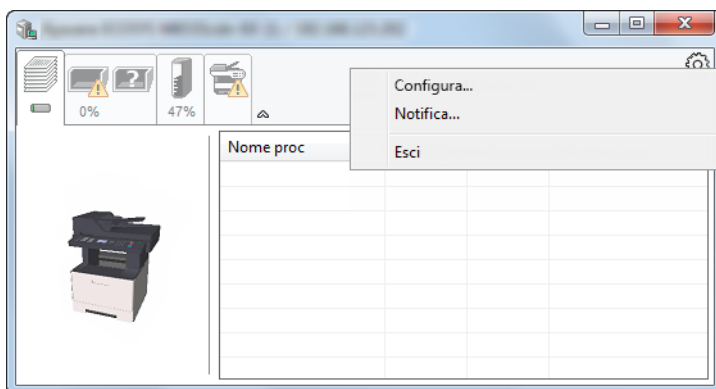

- **Embedded Web Server RX**

Se la stampante è collegata ad una rete TCP/IP e ha un indirizzo IP proprio, utilizzare un browser web per accedere a Embedded Web Server RX e modificare o confermare le impostazioni di rete. Questo menu non viene visualizzato quando si utilizza la connessione USB.

➔ **Embedded Web Server RX User Guide**

- **Notifica...**

Permette di configurare la schermata di Status Monitor.

➔ [Impostazioni di notifica di Status Monitor \(pagina 4-25\)](#)

- **Esci**

Chiude Status Monitor.

Impostazioni di notifica di Status Monitor

Vengono visualizzati le impostazioni di Status Monitor e l'elenco delle attività o eventi.

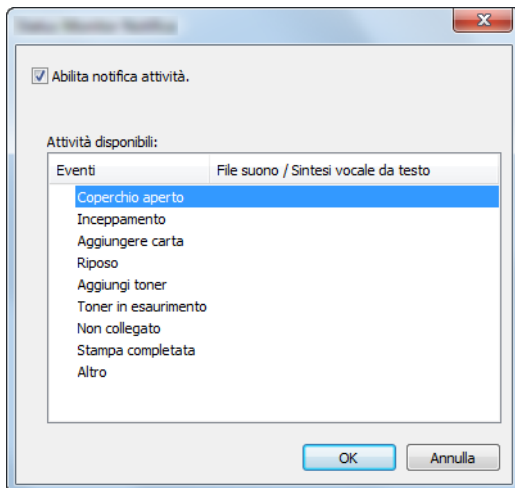

È possibile abilitare o escludere la notifica quando si verifica un errore inserito nell'elenco delle attività.

1 **Selezionare Abilita notifica attività.**

Se questa voce è impostata su Off, Status Monitor non si attiverà neppure quando viene eseguita un'attività di stampa.

2 **Selezionare l'evento da associare alla funzione di Sintesi vocale da testo in Attività disponibili.**

3 **Fare clic sulla colonna File suono / Sintesi vocale da testo.**

Fare clic su Sfoglia (...) per notificare un evento mediante File suono.

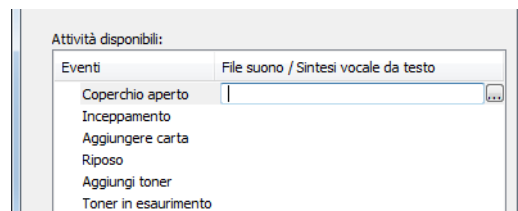

NOTA

Il formato file disponibile è WAV.

Per personalizzare i testi del messaggio da riprodurre, immettere i testi desiderati nella casella testo.

5 Funzionamento

In questo capitolo vengono trattati i seguenti argomenti:

| | |
|--|------|
| Caricamento degli originali | 5-2 |
| Posizionamento degli originali sulla lastra di esposizione | 5-2 |
| Caricamento degli originali nell'alimentatore di originali | 5-3 |
| Programma | 5-5 |
| Registrazione dei programmi | 5-5 |
| Conferma del programma registrato | 5-6 |
| Richiamo del programma | 5-6 |
| Sovrascrittura del programma | 5-7 |
| Eliminazione del programma | 5-7 |
| Impostazioni del tasto di selezione | 5-8 |
| Copia | 5-9 |
| Funzioni di base | 5-9 |
| Annullamento di un lavoro | 5-11 |
| Invio | 5-12 |
| Funzioni di base | 5-13 |
| Selezione di una destinazione | 5-14 |
| Verifica e modifica delle destinazioni | 5-20 |
| Schermata di conferma delle destinazioni | 5-21 |
| Richiama | 5-22 |
| Invia a me (E-mail) | 5-22 |
| Invio a tipi diversi di destinazione (invio multiplo) | 5-23 |
| Annullamento dei lavori di invio | 5-24 |
| Scansione WSD | 5-25 |
| Utilizzo del server fax per l'invio di un fax (Trasmissione da server fax) | 5-27 |
| Scansione TWAIN o WIA | 5-29 |
| Come utilizzare la funzione FAX | 5-30 |
| Cos'è la Casella documenti? | 5-31 |
| Utilizzo di una Casella personalizzata | 5-33 |
| Creazione di una nuova casella personalizzata | 5-33 |
| Modifica ed eliminazione di una casella personalizzata | 5-35 |
| Archiviazione dei documenti | 5-36 |
| Stampa documenti | 5-37 |
| Modifica dei documenti | 5-38 |
| Eliminazione dei documenti | 5-39 |
| Stampa di documenti archiviati in una memoria USB rimovibile | 5-40 |
| Archiviazione dei documenti sulla memoria USB (Scansione a USB) | 5-42 |
| Verifica delle informazioni archiviate sulla memoria USB | 5-43 |
| Rimozione della memoria USB | 5-44 |

Caricamento degli originali

Posizionamento degli originali sulla lastra di esposizione

Oltre a normali fogli, sulla lastra è possibile posizionare anche libri o riviste.

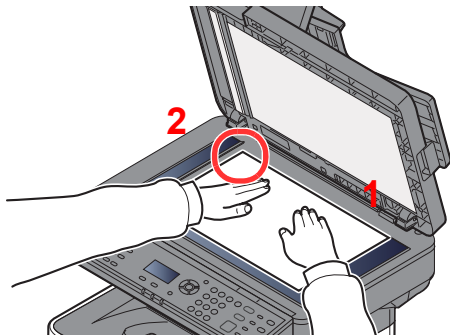

- 1 Il lato da acquisire deve essere posizionato a faccia in giù.
- 2 Allineare l'originale in piano contro le piastre di indicazione formato, prendendo come riferimento l'angolo posteriore sinistro.

NOTA

Per i dettagli sull'orientamento degli originali, vedere:

➔ [Orient. originale \(Orientamento originale\) \(pagina 6-11\)](#)

Posizionamento di buste o cartoncino sulla lastra di esposizione

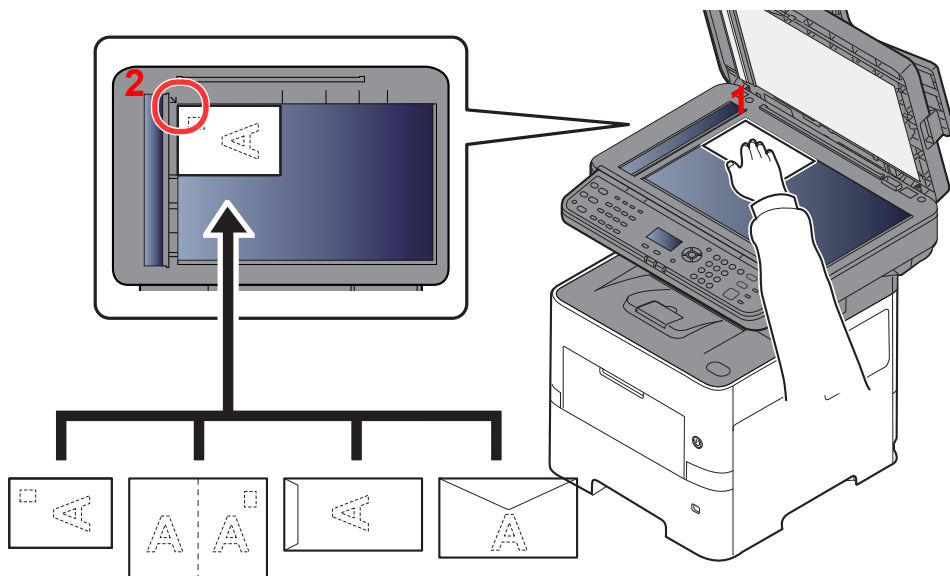

- 1 Il lato da acquisire deve essere posizionato a faccia in giù.
- 2 Allineare l'originale in piano contro le piastre di indicazione formato, prendendo come riferimento l'angolo posteriore sinistro.

NOTA

Per la procedura di alimentazione di buste o cartoncini, vedere:

➔ [Quando si caricano delle buste o dei cartoncini sul bypass \(pagina 3-11\)](#)



ATTENZIONE

Per motivi di sicurezza, non lasciare aperto l'alimentatore di originali.



IMPORTANTE

- Richiudere l'alimentatore di originali delicatamente, senza forzarlo. Una pressione eccessiva può causare la rottura della lastra di esposizione.
- Quando si posizionano dei libri o delle riviste, aprire l'alimentatore di originali.

Caricamento degli originali nell'alimentatore di originali

L'alimentatore di originali acquisisce automaticamente i singoli fogli di documenti multi-pagina. Vengono acquisite entrambe le facciate di originali stampati in fronte-retro.

Documenti accettati dall'alimentatore di originali

L'alimentatore di originali supporta i seguenti tipi di documenti.

| | |
|--------------------|--|
| Peso | 50 – 120 g/m ² (fronte/retro: 50 – 120 g/m ²) |
| Formati | Massimo 216 x 355,6 mm (Documenti lunghi 216 x 915 mm) – Minimo 105 x 148 mm |
| N. di fogli | 75 fogli o meno (50 - 80 g/m ²) |

Documenti non accettati dall'alimentatore di originali

Non utilizzare l'alimentatore di originali per i seguenti tipi di documenti. In caso contrario, gli originali possono incepparsi o l'alimentatore di originali può sporcarsi.

- Originali con fermagli o punti (rimuovere i fermagli o i punti ed eliminare arricciature e pieghe prima del caricamento, in caso contrario potrebbero verificarsi degli inceppamenti).
- Originali con nastro adesivo o colla
- Originali con sezioni tagliate
- Originale curvato
- Originali con pieghe (eliminare le pieghe prima del caricamento; in caso contrario potrebbero verificarsi degli inceppamenti).
- Carta autocopiante
- Carta squalcita

Modalità di caricamento degli originali

IMPORTANTE

- **Prima di caricare gli originali, verificare che sul vassoio di uscita non siano rimasti degli originali. I fogli presenti sul vassoio di uscita possono causare l'inceppamento dei nuovi originali.**
- **Non esercitare pressione sul coperchio superiore dell'alimentatore di originali, ad esempio per allineare i fogli. Questa azione può causare errori nell'alimentatore di originali.**

1 Regolare le guide di larghezza degli originali.

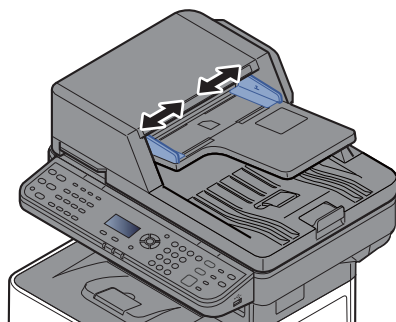

2 Posizionare gli originali.

- 1 Posizionare la facciata da acquisire (o il fronte di originali stampati in fronte-retro) rivolta verso l'alto. Inserire a fondo il bordo superiore dell'originale nell'alimentatore.

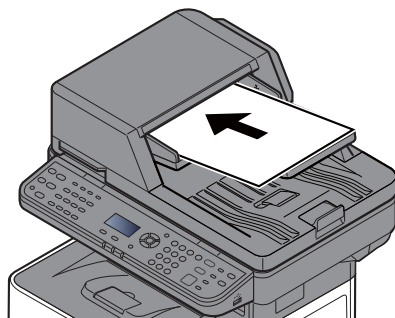

NOTA

Per i dettagli sull'orientamento degli originali, vedere:

➔ [Orient. originale \(Orientamento originale\) \(pagina 6-11\)](#)

IMPORTANTE

Verificare che le guide di larghezza siano perfettamente allineate agli originali. Se vi è dello spazio, regolare nuovamente le guide di larghezza degli originali. Lo spazio tra le guide e l'originale può causare inceppamenti.

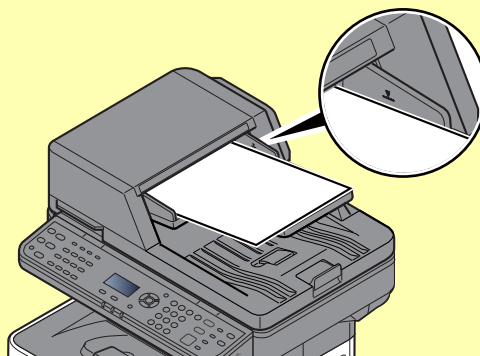

Verificare che gli originali caricati non superino il limite indicato. In caso contrario, gli originali potrebbero incepparsi.

Posizionare gli originali perforati o con linee di tratteggio in modo che i fori o le linee di tratteggio vengono acquisiti per ultimi (non per primi).

- 2 Aprire il fermo degli originali in corrispondenza del formato dell'originale inserito.

A4, Letter, Legal

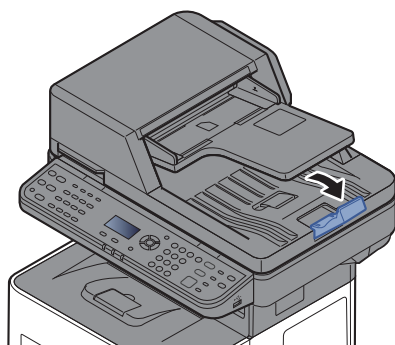

B5 o inferiore

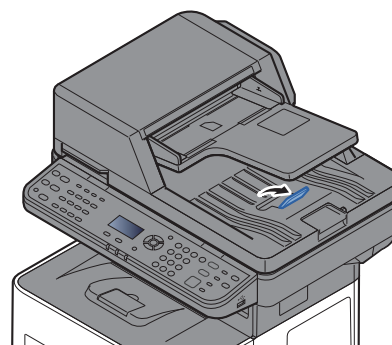

Programma

Registrando in un unico programma gruppi di funzioni frequentemente utilizzate, sarà sufficiente premere uno dei tasti da **[Programma I]** a **[Programma IV]** per richiamarle.

Le seguenti funzioni sono già registrate nel tasto **[Programma I]**. Questa funzione consente di copiare il fronte e il retro di una scheda ID o di altri documenti di formato inferiore a Statement o A5 su un'unica pagina. Se si sovrascrive il tasto **[Programma I]**, le funzioni in esso registrate verranno cancellate; è comunque possibile registrare le stesse impostazioni utilizzando il tasto **[Menu funzioni]**.

- Selezione carta: Cassetto 1
- Zoom: Auto
- Combina: 2 in 1
- Formato originale: Statement (modelli in pollici)/A5 (modelli con sistema metrico)
- Scansione continua: On



NOTA

- In un programma è possibile registrare la funzione di copiatura, la funzione di invio e la funzione fax. (È possibile registrare o richiamare la funzione fax solo sui prodotti con installata la funzione fax).
- Se è abilitata la gestione dell'accesso utente, per registrare delle funzioni è necessario eseguire il login con privilegi di amministratore.

Registrazione dei programmi

Per registrare un programma, attenersi alla seguente procedura.

1 Configurare le impostazioni delle funzioni.

Configurare le impostazioni delle funzioni che si desidera registrare in un programma.

Per le impostazioni delle funzioni, vedere:

➔ [Utilizzo delle varie funzioni \(pagina 6-1\)](#)

NOTA

Per la funzione di invio e la funzione fax sarà necessario registrare nel programma anche la destinazione.

2 Registrare il programma.

Premere uno dei tasti da **[Programma I]** a **[Programma IV]** in corrispondenza del quale si desidera registrare le impostazioni e tenerlo premuto (2 secondi o più).

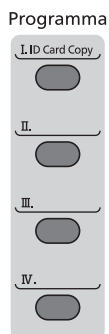

Le impostazioni correnti vengono registrate nel tasto programma selezionato.

Conferma del programma registrato

È possibile confermare le impostazioni del programma registrato richiamando il programma.

➔ [Richiamo del programma \(pagina 5-6\)](#)

Richiamo del programma

Selezionare uno dei tasti da **[Programma I]** a **[Programma IV]** in corrispondenza del quale sono registrate le impostazioni che si desidera richiamare. Le impostazioni correnti delle varie funzioni vengono sostituite da quelle registrate nel tasto selezionato.

Posizionare gli originali e premere il tasto **[Avvio]**.

Sovrascrittura del programma

È possibile modificare i programmi. Per modificare un programma, attenersi alla seguente procedura.

1 Configurare le impostazioni delle funzioni.

Impostare la funzione da modificare.

Per le impostazioni delle funzioni, vedere:

➔ [Utilizzo delle varie funzioni \(pagina 6-1\)](#)



NOTA

Per la funzione di invio e la funzione fax sarà necessario registrare nel programma anche la destinazione.

2 Sovrascrivere il programma.

- 1 Premere il tasto del programma da modificare, da [Programma I] a [Programma IV], e tenerlo premuto (2 secondi o più).

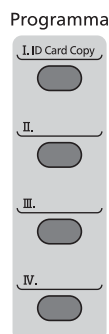

- 2 Tasto [▲] [▼] > [Sovrascrivi] > tasto [OK] > [Si]
Registrare il programma modificato.

Eliminazione del programma

È possibile eliminare un programma.

1 Visualizzare la schermata.

Premere il tasto del programma da eliminare, da [Programma I] a [Programma IV], e tenerlo premuto (2 secondi o più).

2 Eliminare il programma.

Tasto [▲] [▼] > [Elimina] > tasto [OK] > [Si]

Impostazioni del tasto di selezione

Nel tasto di selezione si possono registrare le funzioni di utilizzo comune. Si possono configurare facilmente le funzioni premendo il tasto di selezione.

È possibile registrare le funzioni nei tasti di selezione dal menu sistema.

➔ [Copia \(pagina 8-39\)](#)

[Invio \(pagina 8-42\)](#)

[Casella documenti \(pagina 8-43\)](#)

Copia

Funzioni di base

Eeguire i seguenti punti per la copiatura di base.

1 Selezionare il tasto [Copia].

2 Posizionare gli originali.

Posizionare gli originali.

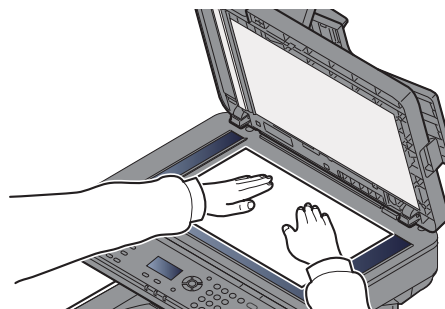
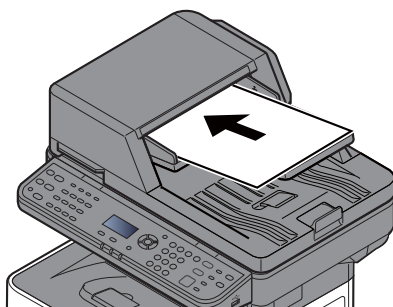

➔ [Caricamento degli originali \(pagina 5-2\)](#)

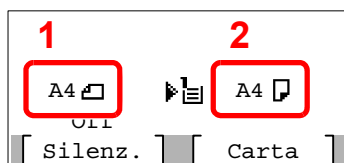

- 1 Formato originale
- 2 Formato carta

Controllare il formato dell'originale e quello della carta.



NOTA

Per selezionare il formato dell'originale, vedere:

➔ [Formato originale \(pagina 6-9\)](#)

Per selezionare l'alimentazione carta, vedere:

➔ [Selezione carta \(pagina 6-10\)](#)

3 Selezionare le funzioni.

Selezionare il tasto [Menu funzioni] per selezionare le funzioni copiatrice da utilizzare.

➔ [Copia \(pagina 6-3\)](#)

4 Utilizzare i tasti numerici per specificare il numero di copie.

È possibile specificare fino a 999 copie.

5 Premere il tasto [Avvio].

La copia ha inizio.



NOTA

Questa funzione permette di prenotare il successivo lavoro di copiatura durante la stampa. Con questa funzione, l'originale verrà acquisito contestualmente alla stampa. Il lavoro di copia prenotato verrà stampato dopo il completamento del lavoro di stampa in esecuzione. Quando l'opzione "Riserva priorità" è impostata su [Off], appare [Cop.succ]. Selezionare [Cop.succ] e configurare le impostazioni necessarie per il lavoro di copiatura.

► [Riserva priorità \(pagina 8-39\)](#)

```
Copia in corso...
N. lav. :    9999
  pagine :    999
  Copie :   999/999
[Cancella] [Cop.succ]
```

Annullamento di un lavoro

È possibile annullare un lavoro anche selezionando il tasto **[Stop]**.

1 **Selezionare il tasto **[Stop]** con visualizzata la schermata **Copia**.**

2 **Annullare un lavoro.**

1 Tasto **[▲]** **[▼]** > **[Annulla stampa]** > tasto **[OK]**

2 Selezionare il lavoro da annullare e **[Menu]**.

3 Tasto **[▲]** **[▼]** > **[Annulla lavoro]** > tasto **[OK]**



NOTA

Selezionare **[Dettagli]** e il tasto **[OK]** per mostrare le informazioni dettagliate del lavoro.

4 Selezionare **[Sì]**.

Il lavoro viene annullato.



NOTA

Durante la scansione è possibile annullare un lavoro premendo il tasto **[Stop]** o **[Annulla]**.

Invio

È possibile utilizzare il sistema per inviare un'immagine acquisita come allegato di un messaggio e-mail oppure a un PC collegato alla rete. Per eseguire questa operazione, è necessario registrare gli indirizzi del mittente e del destinatario (contatto) sulla rete.

Per l'invio di e-mail si richiede un ambiente di rete che consenta il collegamento del sistema ad un server di posta. Le migliori prestazioni, in termini di velocità di trasmissione e di protezione, si ottengono utilizzando una rete LAN.

Per le operazioni di invio di base, procedere come segue. Sono disponibili le seguenti quattro opzioni.

- Invio come e-mail (Immissione indirizzo E-mail): L'immagine originale acquisita viene inviata come allegato di un messaggio e-mail. (Vedere [pagina 5-14](#) e [pagina 5-16](#)).

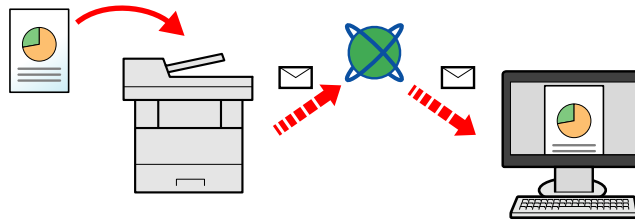

- Invio a cartella (SMB): L'immagine originale acquisita viene salvata in una cartella condivisa su un PC. (Vedere [pagina 5-13](#).)
- Invio a cartella (FTP): L'immagine originale acquisita viene salvata in una cartella sul server FTP. (Vedere [pagina 5-13](#).)

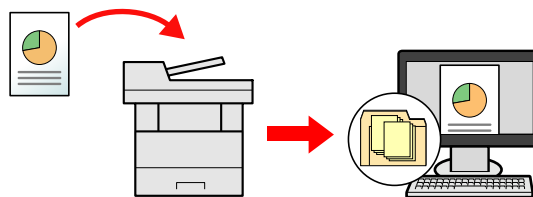

- Scansione dei dati immagine con TWAIN / WIA: I documenti vengono acquisiti con un programma compatibile TWAIN o WIA. (Vedere [pagina 5-29](#).)

NOTA

- È possibile specificare più opzioni di invio abbinata.
- ➔ [Invio a tipi diversi di destinazione \(invio multiplo\) \(pagina 5-23\)](#)
- È possibile utilizzare la funzione fax solo sui prodotti dotati di questa funzionalità.
- ➔ **Guida alle funzioni FAX**

Funzioni di base

1 Selezionare il tasto [Invio].

2 Posizionare gli originali.

Posizionare gli originali.

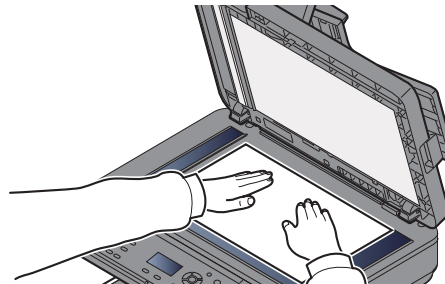
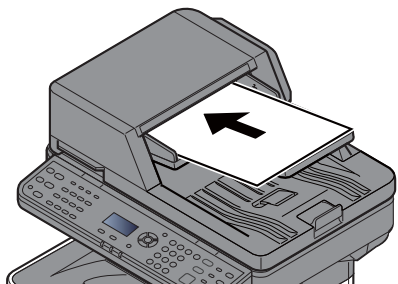

➔ [Caricamento degli originali \(pagina 5-2\)](#)

3 Specificare la destinazione.

Selezionare la destinazione alla quale trasmettere un'immagine.

➔ [Selezione di una destinazione \(pagina 5-14\)](#)

Selezione della destinazione dalla rubrica esterna

Per ulteriori dettagli sulla rubrica esterna, vedere:

➔ **Embedded Web Server RX User Guide**

Selezione della destinazione dal FAX

Per maggiori informazioni sull'utilizzo del FAX, vedere:

➔ **Guida alle funzioni FAX**

4 Selezionare le funzioni.

Selezionare il tasto [Menu funzioni] per selezionare le funzioni di invio da utilizzare.

➔ [Invio \(pagina 6-4\)](#)

5 Premere il tasto [Avvio].

Inizia l'invio.

Selezione di una destinazione

Selezionare la destinazione utilizzando uno dei seguenti metodi:

[Selezione da rubrica \(pagina 5-14\)](#)

Selezione dalla rubrica esterna

Per ulteriori dettagli sulla rubrica esterna, vedere:

➔ **Embedded Web Server RX User Guide**

[Selezione tramite i tasti one touch \(pagina 5-16\)](#)

[Immissione di un indirizzo e-mail \(pagina 5-16\)](#)

[Definizione di una nuova cartella PC \(pagina 5-17\)](#)

Selezione dal FAX

➔ **Guida alle funzioni FAX**



NOTA

- Si può configurare il sistema in modo da visualizzare la schermata Rubrica quando viene selezionato il tasto **[Invio]**.
➔ [Schermata pred. \(pagina 8-42\)](#)
- Quando si utilizzano i prodotti dotati di funzione Fax, si può specificare la destinazione fax. Immettere il numero di fax remoto con i tasti numerici.

Selezione da rubrica

È possibile selezionare una destinazione registrata nella rubrica.

Per ulteriori informazioni sulla registrazione delle destinazioni nella rubrica, vedere:

➔ [Registrazione delle destinazioni nella rubrica \(pagina 3-25\)](#)

1 Sulla schermata principale di invio, premere il tasto [Rubrica].

2 Selezionare le destinazioni.

1 Tasto **[▲] [▼]** > **[Rubrica]** > Tasto **[OK]**



NOTA

Per ulteriori dettagli sulla rubrica esterna, vedere:

➔ **Embedded Web Server RX User Guide**

2 Selezionare la destinazione.



NOTA

Per controllare le informazioni sulla destinazione, selezionare **[Menu]** > **[Dettagli]** > tasto **[OK]**

Ricerca di una destinazione

È possibile cercare la destinazione per nome.

- 1 [Menu] > tasto [▲] [▼] > [Cerca (nome)] > tasto [OK]
- 2 Immettere i caratteri da cercare utilizzando i tasti numerici.



NOTA

Per i dettagli sull'immissione dei caratteri, vedere:

➔ [Metodo di immissione dei Caratteri \(pagina 11-9\)](#)

- 3 Selezionare il tasto [OK].

La destinazione ricercata viene visualizzata.

3 Selezionare il tasto [OK].

Per trasmettere a più destinazioni, ripetere i punti da 1 a 3. Si può trasmettere a 100 destinazioni contemporaneamente.

Le destinazioni si possono modificare anche in un secondo momento.

➔ [Verifica e modifica delle destinazioni \(pagina 5-20\)](#)

Selezione tramite i tasti one touch

È possibile selezionare una destinazione utilizzando i tasti one touch.

Sulla schermata principale di invio, selezionare il tasto one touch in corrispondenza del quale è registrata la destinazione.

NOTA

Questa procedura presuppone la preventiva registrazione dei tasti one touch.
Per maggiori informazioni sulla registrazione di altri tasti one touch, vedere:

➔ [Aggiunta di una destinazione in un Tasto one touch \(Tasto one touch\) \(pagina 3-32\)](#)

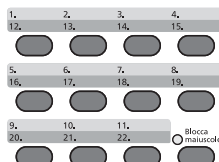

Per selezionare i tasti one touch da numero 12 a numero 22, occorre attivarli premendo il tasto **[Blocca maiuscole]** in modo da illuminare l'indicatore **[Blocca maiuscole]**.



Le destinazioni si possono modificare anche in un secondo momento.

➔ [Verifica e modifica delle destinazioni \(pagina 5-20\)](#)

Immissione di un indirizzo e-mail

Immettere l'indirizzo e-mail desiderato.

NOTA

Per l'invio e-mail, configurare le impostazioni necessarie.

➔ [Impostazioni e-mail \(pagina 2-50\)](#)

- 1 Sulla schermata principale di invio, selezionare il tasto [▲] [▼] > [E-mail] > tasto [OK]**
- 2 Immettere l'indirizzo e-mail della destinazione.**

NOTA

Per i dettagli sull'immissione dei caratteri, vedere:

➔ [Metodo di immissione dei Caratteri \(pagina 11-9\)](#)

3 Selezionare il tasto [OK].

Per trasmettere a più destinazioni, selezionare il tasto **[Conferma/Aggiungi destinazione]**. Si può trasmettere a 100 destinazioni contemporaneamente.

Le destinazioni si possono modificare anche in un secondo momento.

➔ [Verifica e modifica delle destinazioni \(pagina 5-20\)](#)



NOTA

Selezionando **[On]** per l'opzione Verifica nuova destin., si apre la schermata di conferma.

➔ [Cont. nuova dest \(pagina 8-42\)](#)

Immettere di nuovo lo stesso indirizzo e-mail e selezionare il tasto **[OK]**.

Definizione di una nuova cartella PC

Specificare la cartella condivisa desiderata su un computer oppure su un server FTP come destinazione.



NOTA

- Per la procedura di configurazione di una cartella condivisa sul computer come destinazione, vedere:

➔ [Preparazione per l'invio di un documento a una cartella condivisa in un PC \(pagina 3-15\)](#)

- Per i dettagli sulla procedura di configurazione di una cartella condivisa, vedere:

➔ [Creazione di una cartella condivisa, controllo di una cartella condivisa \(pagina 3-17\)](#)

- Controllare che Protocollo SMB o FTP sia impostato su On.

➔ [Imp. protocollo \(pagina 8-13\)](#)

1 Sulla schermata principale di invio, selezionare il tasto [▲] [▼] > [Cartella (SMB)] o [Cartella (FTP)] > tasto [OK]

2 Immettere le informazioni sulla destinazione.

La tabella spiega le informazioni che si devono immettere. Immettere le informazioni delle singoli voci e selezionare il tasto **[OK]**.



NOTA

- Per il nome computer, il nome condivisione e il nome utente, immettere le informazioni annotate quando è stata creata la cartella di condivisione. Per i dettagli sulla creazione delle cartelle di condivisione, vedere:

➔ [Controllo del nome del computer e del nome completo computer \(pagina 3-15\)](#)

- Per i dettagli sull'immissione dei caratteri, vedere:

➔ [Metodo di immissione dei Caratteri \(pagina 11-9\)](#)

Per invio a cartella (SMB):

| Voce | Dettagli | Numero massimo di caratteri |
|-----------------------------|--|-----------------------------|
| Nome host (SMB)*1 | Nome computer | Fino a 256 caratteri |
| Percorso | Nome condivisione Ad esempio: scannerdata Per salvare in una cartella nella cartella condivisa: nome condiviso\nome cartella nella cartella condivisa | Fino a 260 caratteri |
| Nome utente login | Se nome computer e nome dominio sono identici: Nome utente Ad esempio: james.smith Se nome computer e nome dominio sono diversi: Nome dominio\Nome utente Ad esempio: abcdnet\james.smith | Fino a 64 caratteri |
| Password per accesso | Password di accesso a Windows (Sensibile a maiuscole/minuscole). | Fino a 64 caratteri |

*1 Per specificare un numero porta diverso da quello predefinito (445), utilizzare il formato "Nome host: numero porta" (Esempio: SMBhostname:140).
Per immettere l'indirizzo IPv6, racchiudere l'indirizzo tra parentesi quadrate [].
(Esempio: [3ae3:9a0:cd05:b1d2:28a:1fc0:a1:10ae]:140)

Per invio a cartella (FTP)

| Voce | Dati da immettere | Numero massimo di caratteri |
|-----------------------------|---|-----------------------------|
| Nome host (FTP)*1 | Nome host o indirizzo IP del server FTP | Fino a 64 caratteri |
| Percorso*2 | Percorso della cartella di destinazione. Ad esempio: Utente\Dati di scansione Diversamente, i dati verranno salvati nella directory principale. | Fino a 128 caratteri |
| Nome utente login | Nome utente per l'accesso al server FTP | Fino a 64 caratteri |
| Password per accesso | Password di login al server FTP (Sensibile a maiuscole/minuscole). | Fino a 64 caratteri |

*1 Se si specifica un numero porta diverso da quello predefinito (21), utilizzare il formato "Nome host: numero porta" (Esempio: FTPhostname:140).
Per immettere l'indirizzo IPv6, racchiudere l'indirizzo tra parentesi quadrate [].
(Esempio: [3ae3:9a0:cd05:b1d2:28a:1fc0:a1:10ae]:140)

*2 Quando il server FTP utilizza il sistema operativo Linux/UNIX, per indicare il percorso comprensivo di sottocartella si utilizza il simbolo "/" e non il back-slash.

3 Verificare le informazioni.

Viene visualizzata la schermata di conferma connessione. Selezionare **[Sì]** per controllare la connessione e **[No]** per non controllarla.

Se il collegamento alla destinazione viene stabilito correttamente, compare il messaggio "Connesso". Se compare il messaggio "Impossibile connettersi", controllare i dati immessi.

Per trasmettere a più destinazioni, ripetere i punti da 1 a 3.

Le destinazioni si possono modificare anche in un secondo momento.

➔ [Verifica e modifica delle destinazioni \(pagina 5-20\)](#)

Verifica e modifica delle destinazioni

Controllare e modificare la destinazione selezionata.

1 Visualizzare la schermata.

Specificare la destinazione.

➔ [Selezione di una destinazione \(pagina 5-14\)](#)

2 Controllare e modificare la destinazione.

Selezionare il tasto [**Conferma/Aggiungi destinazione**].

Aggiungere la destinazione

1 Selezionare [**Aggiungi**].

2 Impostare le destinazioni da aggiungere.

➔ [Selezione di una destinazione \(pagina 5-14\)](#)

Modificare la destinazione

1 Selezionare la destinazione da modificare, quindi selezionare il tasto [**OK**].

2 Tasto [**▲**] [**▼**] > [**Dettag/Modif.**] > tasto [**OK**]

3 Modificare le destinazioni > tasto [**OK**]

➔ [Selezione di una destinazione \(pagina 5-14\)](#)



NOTA

Per modificare una destinazione registrata nella rubrica o in un tasto one touch, vedere:

➔ [Modifica ed eliminazione delle voci della rubrica \(pagina 3-31\)](#)

[Modifica ed eliminazione di un tasto one touch \(pagina 3-33\)](#)

Eliminare la destinazione

1 Selezionare la destinazione che si desidera eliminare, quindi selezionare il tasto [**OK**].

2 Tasto [**▲**] [**▼**] > [**Elimina**] > tasto [**OK**] > [**Sì**]

3 Selezionare [**Esci**].



NOTA

Selezionando [**On**] per l'opzione Controllo dest. pre-invio, si aprirà la schermata di conferma dopo la pressione del tasto [**Avvio**].

➔ [Contr. prima TX \(pagina 8-42\)](#)

[Schermata di conferma delle destinazioni \(pagina 5-21\)](#)

Schermata di conferma delle destinazioni

Selezionando **[On]** per l'opzione Controllo dest. pre-invio, si aprirà la schermata di conferma delle destinazioni dopo la pressione del tasto **[Avvio]**.

➔ [Controllo dest. \(pagina 8-42\)](#)

Per confermare le destinazioni, attenersi alla seguente procedura.

1 Confermare tutte le destinazioni.

Per visualizzare le informazioni dettagliate sulla destinazione, selezionare la destinazione e tasto **[OK]** > tasto **[▲]** **[▼]** > **[Dettagli]** > tasto **[OK]**

Per eliminare una destinazione, selezionarla e premere tasto **[OK]** > tasto **[▲]** **[▼]** > **[Elimina]** > tasto **[OK]** > **[Sì]**

La destinazione viene eliminata.

2 Selezionare **[Avanti]**.



NOTA

Confermare tutte le destinazioni visualizzandole sul display messaggi. Sarà possibile selezionare **[Avanti]** solo dopo aver confermato tutte le destinazioni.

Richiama

La funzione Richiama consente di ripetere l'invio di un documento all'ultima destinazione immessa. Per trasmettere l'immagine alla stessa destinazione, selezionare il tasto **[Richiama indirizzo/Pausa]** e richiamare la destinazione desiderata dall'elenco delle destinazioni.

- 1 Selezionare il tasto **[Richiama indirizzo/Pausa]**.

La destinazione verso la quale è stato effettuato l'invio compare nell'elenco delle destinazioni.

NOTA

Se l'ultimo invio include destinazioni FAX, computer ed e-mail, anche queste verranno visualizzate. Aggiungere o eliminare la destinazione, se necessario.

- 2 Premere il tasto **[Avvio]**.

Viene avviato l'invio.

NOTA

- Se si seleziona **[On]** in "Contr. prima TX", quando si preme il tasto **[Avvio]** si apre una schermata di conferma destinazione.

➔ [Schermata di conferma delle destinazioni \(pagina 5-21\)](#)

- Le informazioni necessarie per la funzione di richiamata andranno perse nei seguenti casi.
 - Quando si spegne il sistema
 - Quando si effettua una nuova trasmissione (vengono registrate le informazioni relative alla nuova chiamata)
 - Quando si chiude la sessione

Invia a me (E-mail)

Quando è abilitata la gestione dell'accesso utenti, i documenti presenti nella casella dell'utente vengono inviati all'indirizzo e-mail dell'utente che ha effettuato il login.

- 1 **Sulla schermata principale di invio, selezionare il tasto **[▲]** **[▼]** > **[A me (E-mail)]** > tasto **[OK]****

NOTA

Si deve impostare un indirizzo e-mail nel login utente per l'utente che effettua l'accesso.

➔ [Aggiunta di un utente \(El. utenti locali\) \(pagina 9-7\)](#)

Invio a tipi diversi di destinazione (invio multiplo)

Si possono specificare più destinazioni che abbinano indirizzi e-mail, cartelle (SMB o FTP) e numeri di fax (la funzione Fax è disponibile solo sui prodotti dotati di questa funzionalità). Questa funzione è denominata Invio multiplo. È utile per inviare un documento a diversi tipi di destinazione (indirizzo e-mail, cartelle, ecc.) con un'unica operazione.

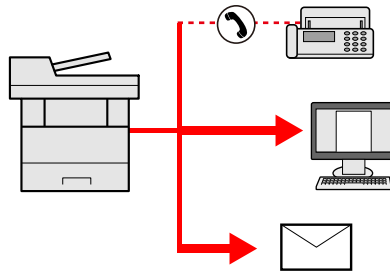

N. di destinazioni consentite

E-mail: fino a 100

Cartelle (SMB, FTP): 5 in totale (SMB e FTP)

FAX: fino a 100

La procedura da seguire corrisponde a quelle utilizzate per specificare ciascun tipo di destinazione. Immettere l'indirizzo e-mail o il percorso della cartella in modo che appaia nell'elenco delle destinazioni. Premere **[Avvio]** per avviare la trasmissione a tutte le destinazioni contemporaneamente.



NOTA

Se nelle destinazioni è incluso un fax, le immagini inviate a tutte le destinazioni saranno in bianco e nero.

Annullamento dei lavori di invio

È possibile annullare un lavoro anche selezionando il tasto **[Stop]**.

1 Selezionare il tasto **[Stop]** con visualizzata la schermata di **Invio**.

Si apre il menu **[lista annull.Job]**.



NOTA

La selezione del tasto **[Stop]** non annulla un lavoro già iniziato.

2 Annullare i lavori.

1 Tasto **[▲]** **[▼]** > **[Annulla invio]** > tasto **[OK]**

2 Selezionare il lavoro da annullare e **[Menu]**.

3 Tasto **[▲]** **[▼]** > **[Annulla lavoro]** > tasto **[OK]**



NOTA

Selezionare **[Dettagli]** e il tasto **[OK]** per mostrare le informazioni dettagliate del lavoro.

4 Selezionare **[Sì]**.

Il lavoro viene annullato.



NOTA

Durante la scansione è possibile annullare un lavoro premendo il tasto **[Stop]** o **[Annulla]**.

Scansione WSD

La funzione Scansione WSD salva le immagini degli originali acquisiti dal sistema come file su un computer compatibile WSD.

NOTA

- Per utilizzare la funzione Scansione WSD, controllare che il computer utilizzato per la scansione WSD e la periferica siano collegati alla rete e che "Scansione WSD" sia impostata su **[On]** nelle impostazioni di rete.

➔ [Scansione WSD \(pagina 8-16\)](#)

- Per informazioni sull'operatività del computer, leggere la guida in linea del computer oppure il manuale del software.

Installazione del software driver (per Windows 7)

1 Visualizzare **[Rete]** nel menu **Start**.

In Windows, fare clic su **[Start]** e selezionare **[Rete]**.

NOTA

Se nel menu Start di Windows non compare l'opzione **[Rete]** eseguire la seguente procedura.

- 1 Fare clic con il tasto destro del mouse su **[Start]** e selezionare **[Proprietà]** nel menu che compare.
- 2 Selezionare la scheda **[Menu [Start]]** sulla schermata "**Proprietà della barra delle applicazioni e del menu [Start]**", quindi fare clic su **[Personalizza]**.
- 3 Quando si apre la schermata "**Personalizzazione menu [Start]**", attivare la casella di spunta "**Rete**" e fare clic su **[OK]**.

2 Installare il driver.

Fare clic con il tasto destro del mouse sull'icona del sistema e selezionare **[Installa]**.

NOTA

Se si apre la finestra "**Controllo account utente**", fare clic su **[Continua]**.
Se si apre la finestra "**Trovato nuovo hardware**", fare clic su **[Annulla]**.

Durante l'installazione, fare doppio clic sull'icona visualizzata sulla barra delle applicazioni per aprire la schermata "**Installazione driver**". Il messaggio "**Dispositivi pronto all'uso**" che compare sulla schermata di **[Installazione driver]** indica che l'installazione è stata completata.

Installazione del software driver (per Windows 8 e Microsoft Windows Server 2012)

1 Fare clic su **[Cerca]** in **Accessi**, selezionare **[Pannello di controllo]** e infine **[Visualizza dispositivi e stampanti]**.

2 Installare il driver.

Fare clic su **[Aggiungi un dispositivo]**. Selezionare l'icona del sistema, quindi fare clic su **[Avanti]**.

Quando l'icona del sistema compare in "**Stampanti**" sulla schermata **[Dispositivi e stampanti]**, l'installazione è completata.

Scansione WSD

1 Posizionare gli originali.

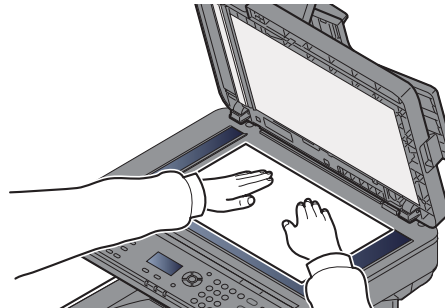
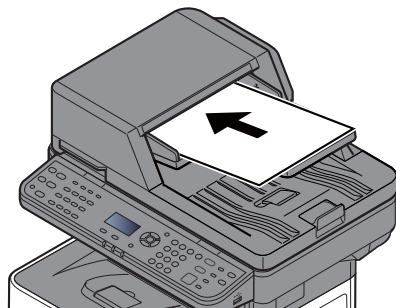

➔ [Caricamento degli originali \(pagina 5-2\)](#)

2 Visualizzare la schermata.

Tasto [Invio] > tasto [▲] [▼] > [Scansione WSD] > tasto [OK]

3 Acquisire gli originali.

Procedura quando si utilizza questo sistema

- 1 Tasto [▲] [▼] > [Da pannello op.] > tasto [OK]
- 2 Selezionare il computer di destinazione, quindi selezionare il tasto [OK].
Per visualizzare informazioni dettagliate sul computer selezionato, premere [Dettagli].
- 3 Selezionare il tasto [Menu funzioni] per specificare il tipo di originale, il formato file e altri parametri.
- 4 Premere il tasto [Avvio].
Ha inizio l'invio e viene attivato il software installato sul computer.

Procedura dal computer

- 1 Tasto [▲] [▼] > [Da computer] > tasto [OK]
- 2 Utilizzare il software installato sul computer per inviare le immagini.

Utilizzo del server fax per l'invio di un fax (Trasmissione da server fax)

È possibile inviare un documento acquisito avvalendosi di un server fax.



NOTA

Per utilizzare questa funzione è necessario disporre di un server fax. Per informazioni sul server fax, rivolgersi all'amministratore.

Configurazione delle impostazioni prima dell'invio

Prima di inviare un fax è necessario effettuare le seguenti impostazioni.

- Configurare le impostazioni del server fax.

➔ [Imp. server FAX \(pagina 8-24\)](#)

Embedded Web Server RX User Guide

Utilizzo del server fax per l'invio di un fax

1 Selezionare il tasto [Invio].

2 Posizionare gli originali.

Posizionare gli originali.

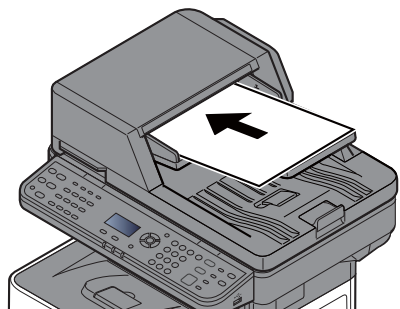

➔ [Caricamento degli originali \(pagina 5-2\)](#)

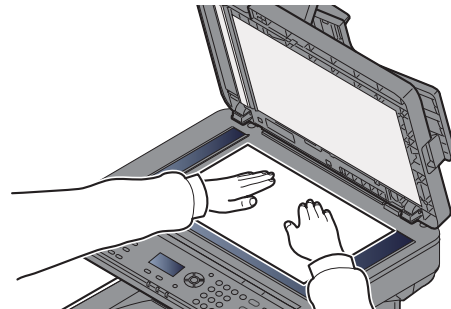

3 Tasto [▲] [▼] > [Server FAX] > tasto [OK]

4 Specificare una destinazione.

Immissione del numero di fax della destinazione con i tasti numerici

- 1 Selezionare [N. voce FAX].
- 2 Immettere il numero di fax



NOTA

Utilizzare i tasti numerici per immettere un numero.

- 3 Selezionare il tasto [OK].

Le destinazioni si possono modificare anche in un secondo momento.

➔ [Verifica e modifica delle destinazioni \(pagina 5-20\)](#)

Selezione da rubrica

- 1 Selezionare [**Rubrica**].



NOTA

Viene visualizzata la rubrica configurata in [**Pred. rubrica**] di "Imp. server FAX".

- 2 Selezionare la destinazione.

➔ [Selezione da rubrica \(pagina 5-14\)](#)

- 3 Selezionare il tasto [**OK**].

Le destinazioni si possono modificare anche in un secondo momento.

➔ [Verifica e modifica delle destinazioni \(pagina 5-20\)](#)

5 **Selezionare le funzioni.**

Selezionare il tasto [**Menu funzioni**] per selezionare le funzioni di invio da utilizzare.

➔ [Invio \(pagina 6-4\)](#)

6 **Premere il tasto [Avvio].**

Inizia l'invio.

Scansione TWAIN o WIA

Questa sezione spiega come acquisire un originale utilizzando il protocollo TWAIN. La procedura di utilizzo del driver WIA è identica.

1 Visualizzare la schermata.

- 1 Attivare il programma software TWAIN compatibile.
- 2 Selezionare il sistema dall'applicazione e visualizzare la finestra di dialogo.

NOTA

Per selezionare il sistema, vedere la Guida alle funzioni o la guida relativa all'applicazione specifica.

2 Configurare le impostazioni di scansione.

Selezionare le impostazioni di scansione sulla finestra di dialogo che si apre.

NOTA

Per le impostazioni, vedere la finestra di dialogo della Guida.

3 Posizionare gli originali.

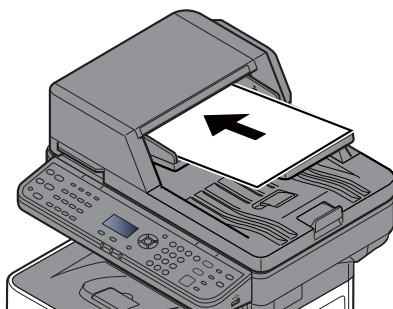

➔ [Caricamento degli originali \(pagina 5-2\)](#)

4 Acquisire gli originali.

Fare clic sul pulsante [Scansione]. Viene eseguita la scansione dei dati del documento.

Come utilizzare la funzione FAX

La funzionalità fax è disponibile sui prodotti che integrano questa funzione.

➔ **Guida alle funzioni FAX**

Cos'è la Casella documenti?

La casella documenti consente di accedere a quattro tipi di caselle che offrono le seguenti funzioni.

Sono disponibili i seguenti tipi di casella documenti.

Casella personalizzata ([pagina 5-33](#))

La casella personalizzata è una casella che si può creare all'interno della Casella documenti per memorizzare dei dati, richiamabili in un secondo momento. L'utente può creare o eliminare una Casella personalizzata e sottoporre i dati memorizzati a diverse elaborazioni:

➔ [Creazione di una nuova casella personalizzata \(pagina 5-33\)](#)

[Archiviazione dei documenti \(pagina 5-36\)](#)

[Stampa documenti \(pagina 5-37\)](#)

[Modifica dei documenti \(pagina 5-38\)](#)

[Eliminazione dei documenti \(pagina 5-39\)](#)



NOTA

Per utilizzare la casella personalizzata è necessario installare un'unità SSD opzionale sulla periferica.

Casella lavoro

In questa casella vengono archiviati i lavori eseguiti da un PC.



NOTA

- È possibile programmare l'eliminazione automatica dei documenti temporanei archiviati nelle caselle lavori.

➔ [Elim. lav. mem. \(pagina 8-43\)](#)

- Per i dettagli sul funzionamento della Casella lavoro, vedere:

➔ [Memorizzazione dei dati di stampa sulla periferica \(pagina 4-13\)](#)

Casella Stampa privata/Lavoro memorizzato ([pagina 4-14](#), [pagina 4-16](#))

In Stampa privata, l'utente può specificare che il suo lavoro potrà essere stampato solo previo sblocco da pannello comandi. Se un lavoro viene inviato da un programma software, specificare un codice di accesso di 4 cifre nel driver di stampa. Per poter stampare il lavoro, è necessario immettere il codice di accesso sul pannello comandi. Questa funzione è utile per garantire la riservatezza del lavoro di stampa. I dati verranno cancellati al termine della stampa oppure dopo lo spegnimento dell'interruttore di alimentazione.

In Lavoro memorizzato si possono salvare dei dati di stampa inviati dall'applicazione. Se necessario, è anche possibile configurare un codice di accesso. In tal caso, per poter stampare un lavoro sarà necessario immettere il codice di accesso associato. Dopo la stampa, i dati di stampa verranno memorizzati nella Casella Lavoro e sarà possibile stamparli ogniqualvolta necessario.

Casella Copia veloce/Controlla e mantieni ([pagina 4-18](#), [pagina 4-20](#))

La funzione Copia veloce facilita la stampa di ulteriori copie di un documento già stampato. Se viene attivata l'opzione Copia veloce e se la stampa viene eseguita utilizzando il driver di stampa, i dati di stampa verranno memorizzati nella Casella lavoro. Se sono richieste copie aggiuntive del lavoro, è possibile stampare nuovamente il numero necessario dal pannello comandi. L'impostazione predefinita consente di memorizzare fino a 32 documenti. Se il sistema viene spento, tutti i lavori memorizzati saranno cancellati.



NOTA

Se si cerca di salvare un numero di documenti superiore a quello consentito, i documenti più vecchi verranno sovrascritti da quelli più recenti.

La funzione Controlla e mantieni consente di eseguire una stampa di prova di un lavoro di stampa multiplo lasciando le altre copie in attesa. Se si stampa un lavoro di stampa multiplo specificando questa funzione e utilizzando il driver di stampa, è possibile stampare una copia di prova e conservare i dati del documento nella Casella lavoro. Per stampare le altre copie, utilizzare il pannello comandi. È possibile modificare il numero di copie da stampare.

Casella Memoria rimovibile ([pagina 5-40](#))

È possibile collegare allo slot USB della periferica una chiavetta USB e stampare direttamente i file salvati. I dati possono essere stampati direttamente dalla memoria USB, senza richiederne l'apertura su PC. Sul supporto USB si possono anche archiviare i dati di scansione come file in formato PDF, TIFF, JPEG, XPS, OpenXPS o PDF ad alta compressione (Scansione a USB).

Box SubAddress/Casella di polling

Le caselle Box SubAddress/Casella di polling consentono di memorizzare i dati fax.

➔ **Guida alle funzioni FAX**

Utilizzo di una Casella personalizzata

La casella personalizzata è una casella che si può creare all'interno della Casella documenti per memorizzare dei dati, richiamabili in un secondo momento. L'utente può creare o eliminare una Casella personalizzata e sottoporre i dati memorizzati a diverse elaborazioni:

➔ [Creazione di una nuova casella personalizzata \(pagina 5-33\)](#)

[Archiviazione dei documenti \(pagina 5-36\)](#)

[Stampa documenti \(pagina 5-37\)](#)

[Modifica dei documenti \(pagina 5-38\)](#)

[Eliminazione dei documenti \(pagina 5-39\)](#)



NOTA

Le operazioni eseguite sulla Casella personalizzata dal pannello comandi possono essere eseguite anche utilizzando Embedded Web Server RX.

➔ [Embedded Web Server RX User Guide](#)

Creazione di una nuova casella personalizzata



NOTA

- Per utilizzare la casella personalizzata è necessario installare un'unità SSD opzionale sulla periferica.
- Se sul sistema è abilitata la gestione dell'accesso utente, si possono modificare le impostazioni soltanto effettuando il login con privilegi di amministratore. Nome utente e password di login predefiniti in fabbrica sono quelli di seguito descritti.

Nome uten. login: 4500

Password login: 4500

- Se è abilitata la gestione con login utente, eseguire il login con privilegi di amministratore per eseguire le seguenti operazioni. Non è possibile eseguire queste operazioni con privilegi di utente.
 - Creazione casella
 - Eliminazione di una casella il cui proprietario è un altro utente.

1 Visualizzare la schermata.

Tasto [**Menu Sistema/Contatore**] > tasto [**▲**] [**▼**] > [**Cas. documenti**] > tasto [**OK**] > tasto [**▲**] [**▼**] > [**Casella person.**] > tasto [**OK**] > tasto [**▲**] [**▼**] > [**Dettag/Modif.**] > tasto [**OK**] > [**Menu**]

2 Creare una casella personalizzata.

1 Tasto [**▲**] [**▼**] > [**Aggiungi Box**] > tasto [**OK**]

2 Immettere il nome della casella e selezionare il tasto [**OK**].



NOTA

Si possono inserire fino a 32 caratteri.

Per i dettagli sull'immissione dei caratteri, vedere:

➔ [Metodo di immissione dei Caratteri \(pagina 11-9\)](#)

- 3 Immettere un numero di casella e selezionare il tasto [OK].

 **NOTA**

È possibile impostare un qualsiasi valore compreso tra 0001 e 1000. Utilizzare il tasto [▲] o [▼] oppure i tasti numerici per immettere un numero.

Se si specifica un numero casella già in uso, selezionando il tasto [OK] viene visualizzato un messaggio di errore e il numero non verrà registrato. Se si immette 0000, verrà assegnato automaticamente il numero disponibile più basso.

- 4 Per completare la registrazione, selezionare il tasto [▲] [▼] > [Esci] > tasto [OK]. La casella personalizzata viene creata. Per registrare altre informazioni casella, selezionare il tasto [▲] [▼] > [Dettagli] > tasto [OK]. Proseguire con il punto successivo.

3 Immettere le informazioni sulla casella.

Selezionare [Modifica] o [Cambia] per ciascuna voce, immettere le informazioni, quindi selezionare il tasto [OK].

Selezionare il tasto [▶] per visualizzare la schermata successiva. Selezionare il tasto [◀] per ritornare alla schermata precedente. La tabella elenca le voci da impostare.

| Voce | Descrizione |
|---------------------------|---|
| Nome casella | Il nome casella può essere composto da massimo 32 caratteri. ➔ Metodo di immissione dei Caratteri (pagina 11-9) |
| Proprietario *1 *2 | Impostare il proprietario della casella. Selezionare il proprietario nell'elenco degli utenti. |
| Autorizzazione *1 | Attivare o disattivare la condivisione della casella. |
| Password casella | È possibile limitare l'accesso alla casella specificando una password di sicurezza. L'impostazione di una password non è obbligatoria. Immettere una password di massimo 16 caratteri e selezionare il tasto [OK]. Immettere di nuovo la password per confermarla e selezionare il tasto [OK]. Può essere impostata quando in "Autorizzazione" è selezionata l'opzione [Condiviso]. |
| N. casella | Immettere il numero della casella con i tasti numerici oppure utilizzando il tasto [▲] o [▼]. Per la casella si può specificare un numero compreso tra 0001 e 1.000. Alla Casella personalizzata occorre assegnare un numero univoco. Se si immette 0000, verrà assegnato automaticamente il numero più basso. |
| Limit. Utilizzo | È possibile limitare l'utilizzo delle caselle. Digitare un valore per limitare la capacità in megabyte della casella personalizzata utilizzando i tasti numerici oppure premendo il tasto [▲] o [▼]. È possibile specificare un limite compreso tra 1 e 30.000 (MB). |
| Elim. aut. file | Allo scadere della durata specificata, i documenti archiviati vengono automaticamente eliminati. Per abilitare la cancellazione automatica, selezionare il tasto [▲] [▼] > [On] > tasto [OK]. Utilizzare i tasti numerici oppure selezionare il tasto [▲] o [▼] per specificare il numero di giorni di conservazione in memoria dei documenti. È possibile immettere un numero compreso tra 1 e 31 (giorno/i). Per disabilitare la cancellazione automatica del file, selezionare il tasto [▲] [▼] > [Off] > tasto [OK]. |
| Spazio libero | Visualizza lo spazio libero della casella. |

| Voce | Descrizione |
|-------------------------|--|
| Conf.sovrascrit. | Abilitare o disabilitare la sovrascrittura dei vecchi documenti archiviati con i nuovi documenti. Per sovrascrivere i documenti più vecchi, selezionare il tasto [▲] [▼] > [Autorizza] > tasto [OK]. Per conservare i documenti più vecchi, selezionare il tasto [▲] [▼] > [Proibisci] > tasto [OK]. |
| Elim.dopo stam. | Il documento viene automaticamente eliminato dalla casella al termine della stampa. Per eliminare il documento, selezionare il tasto [▲] [▼] > [On] > tasto [OK]. Per conservare il documento, selezionare il tasto [▲] [▼] > [Off] > tasto [OK]. |

*1 Voce visualizzata quando è abilitata la gestione dell'accesso utenti.

*2 Viene visualizzata quando l'utente accede come amministratore.

Modifica ed eliminazione di una casella personalizzata

1 Visualizzare la schermata.

Tasto [Menu Sistema/Contatore] > tasto [▲] [▼] > [Cas. documenti] > tasto [OK] > tasto [▲] [▼] > [Casella person.] > tasto [OK] > tasto [▲] [▼] > [Dettag/Modif.] > tasto [OK]

2 Modificare la Casella personalizzata.

Per modificare

- 1 Selezionare la casella da modificare, quindi selezionare il tasto [OK].

NOTA

- Se si accede come utente si può solo modificare la casella di cui l'utente è proprietario.
- Se si accede come amministratore si possono invece modificare o eliminare tutte le caselle
- Se la casella personalizzata è protetta da password, immettere la password corretta.

- 2 Modificare le informazioni sulla casella.

➔ [Creazione di una nuova casella personalizzata \(pagina 5-33\)](#)

Per eliminare

- 1 Selezionare la casella da eliminare e [Menu].

NOTA

- Se si accede come utente si può solo eliminare la casella di cui l'utente è proprietario.
- Se si accede come amministratore si possono eliminare tutte le caselle

- 2 Tasto [▲] [▼] > [Elimina] > tasto [OK] > [Sì]

NOTA

Se la casella personalizzata è protetta da password, immettere la password corretta.

Archiviazione dei documenti

Le caselle personalizzate consentono di archiviare i dati di stampa inviati da un PC. Per la procedura di stampa da PC, vedere:

➔ **Printing System Driver User Guide**

Stampa documenti

La procedura di stampa dei documenti archiviati in una casella personalizzata è la seguente.

1 Visualizzare la schermata.

- 1 Tasto [**Box documenti/USB**] > tasto [**▲**] [**▼**] > [**Casella person.**] > tasto [**OK**]
- 2 Selezionare la casella che contiene il documento da stampare, quindi selezionare il tasto [**OK**].

NOTA

- Se la casella personalizzata è protetta da password, immettere la password corretta.
- Selezionare [**Menu**] per eseguire le seguenti operazioni.
 - [**Apri**]: Per aprire la casella selezionata.
 - [**Dettagli**]: Per visualizzare i dettagli sulla casella selezionata.
 - [**Ordina(n.)**], [**Ordina(nome)**]: Per ordinare le caselle.
 - [**Cerca(n.)**], [**Cerca(nome)**]: Per ricercare le caselle per numero o per nome.

2 Stampare il documento.

- 1 Selezionare il documento da stampare, quindi selezionare [**Selez.**].

Sulla destra del file selezionato compare un segno di spunta.

Per annullare la selezione, selezionare il file con il segno di spunta e premere di nuovo [**Selez.**].

NOTA

Selezionare [**Menu**] per eseguire le seguenti operazioni.

- [**Seleziona tutto**]: Per selezionare tutti i file.
- [**Azzerà tutto**]: Per annullare tutte le selezioni file.
- [**Cerca(nome)**]: Per eseguire la ricerca per nome file.
- [**Dettagli**]: Per visualizzare i dettagli sul file selezionato.

- 2 Selezionare il tasto [**OK**].

Per utilizzare le impostazioni usate al momento della stampa (in occasione del salvataggio del documento), selezionare il tasto [**▲**] [**▼**] > [**Stampa**] > tasto [**OK**].

Per modificare le impostazioni di stampa, selezionare il tasto [**▲**] [**▼**] > [**Stampa(Imp.Mod.)**] > tasto [**OK**].

Se si seleziona [**Stampa**], specificare il numero di copie che si desidera stampare.

Se si seleziona [**Stampa(Imp.Mod.)**] modificare le impostazioni di stampa. Per maggiori informazioni sulle funzioni che si possono selezionare, vedere:

➔ [Casella personalizzata \(Stampa\) \(pagina 6-6\)](#)

- 3 Premere il tasto [**Avvio**].

Inizia la stampa del documento selezionato.

Modifica dei documenti

Questa funzione permette di spostare i documenti archiviati nelle caselle personalizzate in altre caselle. La procedura di spostamento di documenti è la seguente.

1 Visualizzare la schermata.

- 1 Tasto [**Box documenti/USB**] > tasto [**▲**] [**▼**] > [**Casella person.**] > tasto [**OK**]
- 2 Selezionare la casella che contiene il documento da spostare, quindi selezionare il tasto [**OK**].

NOTA

- Se la casella personalizzata è protetta da password, immettere la password corretta.
- Selezionare [**Menu**] per eseguire le seguenti operazioni.
 - [**Apri**]: Per aprire la casella selezionata.
 - [**Dettagli**]: Per visualizzare i dettagli sulla casella selezionata.
 - [**Ordina(n.)**], [**Ordina(nome)**]: Per ordinare le caselle.
 - [**Cerca(n.)**], [**Cerca(nome)**]: Per ricercare le caselle per numero o per nome.

2 Spostare i documenti.

- 1 Selezionare il documento da spostare, quindi selezionare [**Selez.**].

Sulla destra del file selezionato compare un segno di spunta.

Per annullare la selezione, selezionare il file con il segno di spunta e premere di nuovo [**Selez.**].

NOTA

Selezionare [**Menu**] per eseguire le seguenti operazioni.

- [**Seleziona tutto**]: Per selezionare tutti i file.
- [**Azzerà tutto**]: Per annullare tutte le selezioni file.
- [**Cerca(nome)**]: Per eseguire la ricerca per nome file.
- [**Dettagli**]: Per visualizzare i dettagli sul file selezionato.

- 2 Tasto [**OK**] > tasto [**▲**] [**▼**] > [**Sposta**] > tasto [**OK**]
- 3 Selezionare la casella di destinazione e il tasto [**OK**].

Il documento selezionato viene spostato.

NOTA

Se la casella di destinazione è protetta da password, immettere la password corretta.

Eliminazione dei documenti

La procedura di eliminazione dei documenti archiviati in una casella personalizzata è la seguente.

1 Visualizzare la schermata.

- 1 Tasto [**Box documenti/USB**] > tasto [**▲**] [**▼**] > [**Casella person.**] > tasto [**OK**]
- 2 Selezionare la casella che contiene il documento da eliminare, quindi selezionare il tasto [**OK**].

NOTA

- Se la casella personalizzata è protetta da password, immettere la password corretta.
- Selezionare [**Menu**] per eseguire le seguenti operazioni.
 - [**Apri**]: Per aprire la casella selezionata.
 - [**Dettagli**]: Per visualizzare i dettagli sulla casella selezionata.
 - [**Ordina(n.)**], [**Ordina(nome)**]: Per ordinare le caselle.
 - [**Cerca(n.)**], [**Cerca(nome)**]: Per ricercare le caselle per numero o per nome.

2 Eliminare il documento.

- 1 Selezionare il documento da eliminare, quindi selezionare [**Selez.**].
Sulla destra del file selezionato compare un segno di spunta.
Per annullare la selezione, selezionare il file con il segno di spunta e premere di nuovo [**Selez.**].

NOTA

- Selezionare [**Menu**] per eseguire le seguenti operazioni.
- [**Seleziona tutto**]: Per selezionare tutti i file.
 - [**Azzerà tutto**]: Per annullare tutte le selezioni file.
 - [**Cerca(nome)**]: Per eseguire la ricerca per nome file.
 - [**Dettagli**]: Per visualizzare i dettagli sul file selezionato.

- 2 Tasto [**OK**] > tasto [**▲**] [**▼**] > [**Elimina**] > tasto [**OK**] > [**Si**]

Stampa di documenti archiviati in una memoria USB rimovibile

Collegando il supporto USB direttamente sul sistema è possibile stampare, in modo facile e veloce, i file archiviati sul supporto USB senza dover utilizzare un computer.

Si possono stampare i seguenti tipi di file:

File PDF (Versione 1.7 o inferiore)

File TIFF (formato TIFF V6/TTN2)

File JPEG

File XPS

File OpenXPS

File PDF criptato

- I file PDF da stampare devono avere un'estensione (.pdf).
- I file da stampare devono essere salvati ad un livello di ramificazione cartelle non inferiore al terzo, compresa la cartella radice.
- Inserire la memoria USB direttamente nello slot USB del sistema.

1 Collegare il supporto USB.

Inserire la memoria USB nell'apposito slot.

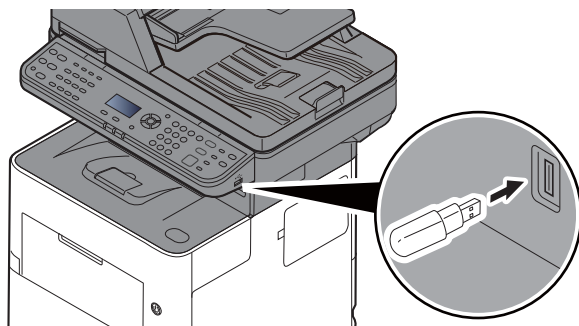

2 Visualizzare la schermata.

Tasto [Box documenti/USB] > tasto [▲] [▼] > [Memoria USB] > tasto [OK]

3 Stampare il documento.

- 1 Selezionare la cartella che contiene il file da stampare, quindi selezionare il tasto [OK].

Il sistema può visualizzare i documenti fino al terzo livello di cartelle, compresa la cartella radice.

NOTA

- Si possono visualizzare 1.000 documenti.
- Per tornare a un livello cartella superiore, selezionare il tasto [Indietro].

2 Selezionare il documento da stampare e **[Selez.]**.

Sulla destra del file selezionato compare un segno di spunta.

Per annullare la selezione, selezionare il file con il segno di spunta e premere di nuovo **[Selez.]**.



NOTA

Selezionare **[Menu]** per eseguire le seguenti operazioni.

- **[Seleziona tutto]**: Per selezionare tutti i file.
- **[Azzerà tutto]**: Per annullare tutte le selezioni file.
- **[Dettagli]**: Per visualizzare i dettagli sul file selezionato.
- **[Dettagli memoria]**: Per visualizzare i dettagli sulla memoria USB.
- **[Rimuovi memoria]**: Rimuovere il supporto USB.

3 Tasto **[OK]** > tasto **[▲]** **[▼]** > **[Stampa]** > tasto **[OK]**

4 Specificare il numero di copie da stampare, la stampa in fronte-retro, ecc. come opportuno.

Per maggiori informazioni sulle funzioni che si possono selezionare, vedere:

➔ [Memoria rimovibile \(Salva file, Stampa documenti\) \(pagina 6-7\)](#)

5 Premere il tasto **[Avvio]**.

Inizia la stampa del file selezionato.

Archiviazione dei documenti sulla memoria USB (Scansione a USB)

Questa funzione permette di archiviare i file delle scansioni sul supporto USB collegato al sistema. Si possono memorizzare file in formato PDF, TIFF, JPEG, XPS, OpenXPS o PDF ad alta compressione.

NOTA

Si possono archiviare fino a 1.000 file.

1 Posizionare gli originali.

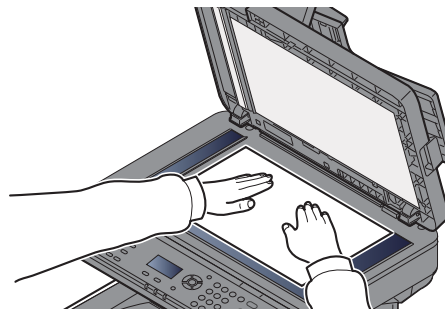
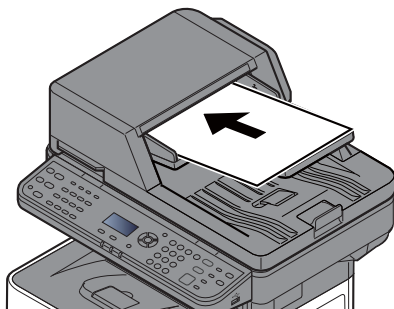

➔ [Caricamento degli originali \(pagina 5-2\)](#)

2 Collegare il supporto USB.

Inserire la memoria USB nell'apposito slot.

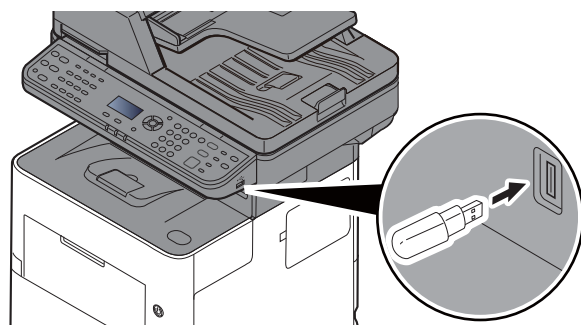

3 Visualizzare la schermata.

Tasto [Box documenti/USB] > tasto [▲] [▼] > [Memoria USB] > tasto [OK]

4 Archiviare il documento.

1 Selezionare la cartella in cui archiviare il file e il tasto [OK].

Il sistema può visualizzare fino al terzo livello di cartelle, compresa la cartella radice.

2 Tasto [▲] [▼] > [Salva file] > tasto [OK]

3 Selezionare il tipo di originale, il formato file e tutti gli altri parametri come opportuno.

Per maggiori informazioni sulle funzioni che si possono selezionare, vedere:

➔ [Memoria rimovibile \(Salva file, Stampa documenti\) \(pagina 6-7\)](#)

4 Premere il tasto [Avvio].

L'originale viene acquisito e i dati vengono archiviati sul supporto USB.

Verifica delle informazioni archiviate sulla memoria USB

Si possono verificare le informazioni archiviate sulla memoria USB.

1 Visualizzare la schermata.

Tasto [Box documenti/USB] > tasto [▲] [▼] > [Memoria USB] > tasto [OK] > [Menu] > tasto [▲] [▼] > [Dettagli memoria] > tasto [OK]

2 Controllare le informazioni.

Selezionare il tasto [▶] per visualizzare la schermata successiva. Selezionare il tasto [◀] per ritornare alla schermata precedente.

Dopo aver confermato le informazioni, selezionare il tasto [OK].

Rimozione della memoria USB

Attenersi alla seguente procedura per rimuovere correttamente il supporto USB.

 **IMPORTANTE**

Seguire la procedura corretta per evitare di danneggiare i dati o il supporto USB.

1 Visualizzare la schermata.

Tasto [Reimposta] > tasto [Box documenti/USB] > tasto [▲] [▼] > [Memoria USB] > tasto [OK]

2 Selezionare [Rimuovi memoria].

[Menu] > tasto [▲] [▼] > [Rimuovi memoria] > [OK]

3 Rimuovere il supporto USB.

Quando compare il messaggio "È possibile rimuovere la memoria USB in modo sicuro.", selezionare [OK] quindi rimuovere la memoria USB.



NOTA

È possibile rimuovere la memoria USB anche dopo aver controllato lo stato della periferica.

➔ [Periferica/Comunicazione \(pagina 7-14\)](#)

6 Utilizzo delle varie funzioni

In questo capitolo vengono trattati i seguenti argomenti:

| | |
|---|------|
| Funzioni disponibili sulla periferica | 6-2 |
| Copia | 6-3 |
| Invio | 6-4 |
| Casella personalizzata (Stampa) | 6-6 |
| Memoria rimovibile (Salva file, Stampa documenti) | 6-7 |
| Funzioni | 6-9 |
| Copia scheda ID | 6-9 |
| Formato originale | 6-9 |
| Selezione carta | 6-10 |
| Orient. originale (Orientamento originale) | 6-11 |
| Orig.f.ti misti (Originali di formati diversi) | 6-12 |
| Fascicola | 6-12 |
| Densità | 6-12 |
| Immagine originale | 6-13 |
| EcoPrint | 6-13 |
| Selezione colore | 6-14 |
| Nitidezza | 6-14 |
| Contrasto | 6-15 |
| Densità sfondo | 6-15 |
| Prev.copia sbav.(Previene copie sbavate) | 6-16 |
| Zoom | 6-16 |
| Combina | 6-18 |
| Fronte/retro | 6-20 |
| Scansione continua | 6-22 |
| Avviso di fine lavoro | 6-22 |
| Voce nome file | 6-23 |
| Ignora stampa | 6-23 |
| Modo silenzioso | 6-23 |
| Salta pagine bianche | 6-24 |
| Fronte/retro (Orig su 2 facciate) | 6-25 |
| Formato di invio | 6-26 |
| Formato file | 6-27 |
| Separazione file | 6-31 |
| Risoluzione di scansione | 6-31 |
| Oggetto/corpo | 6-32 |
| TX crittografato FTP | 6-32 |
| Elim.dopo stam.(Elimina dopo la stampa) | 6-32 |
| Formato di memorizzazione | 6-33 |
| Originale lungo | 6-33 |
| PDF criptato | 6-34 |
| Stampa JPEG/TIFF | 6-34 |
| XPS Adatta pag. | 6-34 |

Funzioni disponibili sulla periferica

Per configurare le impostazioni delle funzioni, selezionare il tasto **[Menu funzioni]**.

➔ [Metodo operativo \(pagina 2-12\)](#)



- 1 Visualizza il menu funzioni.
- 2 Seleziona la voce visualizzata o modifica il valore numerico.
- 3 Conferma l'impostazione selezionata.
- 4 Annulla i parametri impostati del menu corrente e torna al menu del livello precedente.

Copia

Per i dettagli sulle singole funzioni, vedere la tabella sottostante.

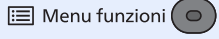
| Pulsante | Funzione | Descrizione | Pagina di riferimento |
|---|--|---|-----------------------------|
|  Menu funzioni | Modo silenzioso | Consente di ridurre la velocità di stampa e di scansione per ottenere un funzionamento più silenzioso. | pagina 6-23 |
| | Selezione carta | Selezionare il cassetto o il bypass con il formato carta desiderato. | pagina 6-10 |
| | Fascicola | Questa funzione permette di fascicolare le copie per pagina o gruppo. | pagina 6-12 |
| | Copia scheda ID | Scegliere questo programma per copiare, ad esempio, una patente o un tesserino assicurativo. Quando si acquisisce il fronte e il retro della tessera, le due facciate vengono abbinare e stampate su un unico foglio. | pagina 6-9 |
| | Fronte/retro | Consente di creare copie stampate su entrambe le facciate del foglio. È anche possibile creare copie solo fronte da originali fronte/retro. | pagina 6-20 |
| | Zoom | Regolare lo zoom per ridurre o ingrandire l'immagine. | pagina 6-16 |
| | Combina | Questa funzione permette di riprodurre 2 o 4 fogli originali su un'unica pagina. | pagina 6-18 |
| | Formato originale | Specificare il formato dell'originale da acquisire. | pagina 6-9 |
| | Orient. originale | Selezionare l'orientamento del bordo superiore dell'originale per acquisirlo in direzione corretta. | pagina 6-11 |
| | Orig.f.ti misti (Originali di formati diversi) | Si possono acquisire tutti i fogli inseriti nell'alimentatore di originali, anche se di diverso formato. | pagina 6-12 |
| | Immagine originale | Selezionare il tipo di immagine originale per risultati ottimali. | pagina 6-13 |
| | Densità | Regolare la densità. | pagina 6-12 |
| | EcoPrint | EcoPrint consente di risparmiare toner durante la stampa. | pagina 6-13 |
| | Scansione continua | È possibile acquisire molti originali in gruppi separati ed elaborarli come unico lavoro. | pagina 6-22 |
| | Voce nome file | È possibile aggiungere un nome file. | pagina 6-23 |
| | Avviso fine lav. | Al termine del lavoro, viene inviata una e-mail di avviso. | pagina 6-22 |
| | Ignora stampa | È possibile sospendere il lavoro attivo per dare priorità a un altro lavoro. | pagina 6-23 |
| | Nitidezza | È possibile regolare la nitidezza dei contorni dell'immagine. | pagina 6-14 |
| | Contrasto | Consente di definire il contrasto tra le aree chiare e scure dell'immagine. | pagina 6-15 |
| | Densità sfondo | È possibile eliminare lo sfondo scuro dagli originali, ad esempio i quotidiani. | pagina 6-15 |
| Prev.copia sbav. | È possibile nascondere i colori di sfondo e l'effetto copia sbavata quando si acquisiscono originali sottili. | pagina 6-16 | |
| Salta pagine bianche | Se in un documento acquisito vi sono delle pagine bianche, questa funzione omette la pagine bianche e stampa solo le pagine con contenuto. | pagina 6-24 | |

Invio

Per i dettagli sulle singole funzioni, vedere la tabella sottostante.

| Pulsante | Funzione | Descrizione | Pagina di riferimento |
|---|---|--|---|
|  Menu funzioni  | Modo silenzioso | Consente di ridurre la velocità di stampa e di scansione per ottenere un funzionamento più silenzioso. | pagina 6-23 |
| | Selezione colore | Selezionare l'impostazione del modo colori. | pagina 6-14 |
| | Formato originale | Specificare il formato dell'originale da acquisire. | pagina 6-9 |
| | Immagine originale | Selezionare il tipo di immagine originale per risultati ottimali. | pagina 6-13 |
| | Risoluzione di scansione | Selezionare il livello di risoluzione per la scansione. | pagina 6-31 |
| | Formato di invio | Selezionare il formato dell'immagine da inviare. | pagina 6-26 |
| | Zoom | Regolare lo zoom per ridurre o ingrandire l'immagine. | pagina 6-16 |
| | Orient. originale | Selezionare l'orientamento del bordo superiore dell'originale per acquisirlo in direzione corretta. | pagina 6-11 |
| | Orig.f.ti misti (Originali di formati diversi) | Si possono acquisire tutti i fogli inseriti nell'alimentatore di originali, anche se di diverso formato. | pagina 6-12 |
| | Scansione continua | È possibile acquisire molti originali in gruppi separati ed elaborarli come unico lavoro. | pagina 6-22 |
| | Formato file | Si può specificare il formato file dell'immagine. Si può regolare il livello di qualità dell'immagine. | pagina 6-27 |
|  | Voce nome file | È possibile aggiungere un nome file. | pagina 6-23 |
| | Oggetto/corpo | Aggiungere oggetto e corpo quando si trasmette un documento. | pagina 6-32 |
| | Avviso fine lav. | Al termine del lavoro, viene inviata una e-mail di avviso. | pagina 6-22 |
| | Risoluzione FAX | Selezionare la qualità delle immagini per l'invio dei FAX. | Vedere Guida alle funzioni FAX . |
| | TX FAX differita | Specificare un'ora di invio. | |
| | TX FAX diretta | Inviare il FAX direttamente, senza acquisire i dati dell'originale in memoria. | |
| | RX polling FAX | È possibile richiedere ad un fax remoto di inviare al proprio fax dei documenti preventivamente memorizzati sul fax remoto. | |
| | Rapporto TX FAX | Si può configurare il sistema a stampare un rapporto tutte le volte che si trasmette un documento oppure solo quando si verifica un errore e la trasmissione non viene completata. | |
| | Densità | Regolare la densità. | pagina 6-12 |
| | Fronte/retro | Selezionare tipo e orientamento di rilegatura in funzione dell'originale. | pagina 6-25 |
| | TX crittografato FTP | Le immagini trasmesse via FTP vengono crittografate. | pagina 6-32 |

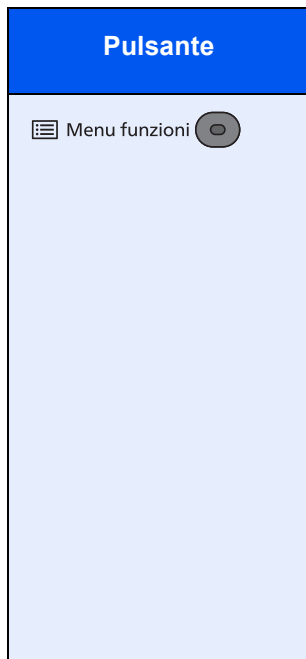

| Funzione | Descrizione | Pagina di riferimento |
|-----------------------------|--|-----------------------------|
| Separazione file | È possibile creare file distinti dividendo i dati di scansione originali, pagina per pagina, ed eseguire l'invio. | pagina 6-31 |
| Nitidezza | È possibile regolare la nitidezza dei contorni dell'immagine. | pagina 6-14 |
| Contrasto | Consente di definire il contrasto tra le aree chiare e scure dell'immagine. | pagina 6-15 |
| Densità sfondo | È possibile eliminare lo sfondo scuro dagli originali, ad esempio i quotidiani. | pagina 6-15 |
| Prev.copia sbav. | È possibile nascondere i colori di sfondo e l'effetto copia sbavata quando si acquisiscono originali sottili. | pagina 6-16 |
| Salta pagine bianche | Se in un documento acquisito vi sono delle pagine bianche, questa funzione omette la pagine bianche e stampa solo le pagine con contenuto. | pagina 6-24 |

Casella personalizzata (Stampa)

Per i dettagli sulle singole funzioni, vedere la tabella sottostante.

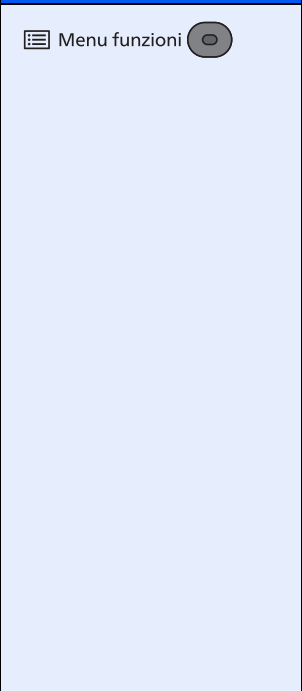
| Pulsante | Funzione | Descrizione | Pagina di riferimento |
|---|-------------------------|--|-----------------------------|
|  | Modo silenzioso | Consente di ridurre la velocità di stampa e di scansione per ottenere un funzionamento più silenzioso. | pagina 6-23 |
| | Fascicola | Questa funzione permette di fascicolare le copie per pagina o gruppo. | pagina 6-12 |
| | Selezione carta | Selezionare il cassetto o il bypass con il formato carta desiderato. | pagina 6-10 |
| | Fronte/retro | Stampare in fronte-retro. | pagina 6-22 |
| | EcoPrint | EcoPrint consente di risparmiare toner durante la stampa. | pagina 6-13 |
| | Voce nome file | È possibile aggiungere un nome file. | pagina 6-23 |
| | Avviso fine lav. | Al termine del lavoro, viene inviata una e-mail di avviso. | pagina 6-22 |
| | Ignora stampa | È possibile sospendere il lavoro attivo per dare priorità a un altro lavoro. | pagina 6-23 |
| | Elim. dopo stam. | Il documento viene automaticamente eliminato dalla casella al termine della stampa. | pagina 6-32 |

Memoria rimovibile (Salva file, Stampa documenti)

Per i dettagli sulle singole funzioni, vedere la tabella sottostante.

Salva file

| Pulsante | Funzione | Descrizione | Pagina di riferimento |
|---|---|--|-----------------------------|
| Menu funzioni  | Modo silenzioso | Consente di ridurre la velocità di stampa e di scansione per ottenere un funzionamento più silenzioso. | pagina 6-23 |
| | Selezione colore | Selezionare l'impostazione del modo colori. | pagina 6-14 |
| | Formato originale | Specificare il formato dell'originale da acquisire. | pagina 6-9 |
| | Immagine originale | Selezionare il tipo di immagine originale per risultati ottimali. | pagina 6-13 |
| | Risoluzione di scansione | Selezionare il livello di risoluzione per la scansione. | pagina 6-31 |
| | Formato di memorizzazione | Selezionare il formato dell'immagine da memorizzare. | pagina 6-33 |
| | Zoom | Regolare lo zoom per ridurre o ingrandire l'immagine. | pagina 6-16 |
| | Orient. originale | Selezionare l'orientamento del bordo superiore dell'originale per acquisirlo in direzione corretta. | pagina 6-11 |
| | Orig.f.ti misti (Originali di formati diversi) | Si possono acquisire tutti i fogli inseriti nell'alimentatore di originali, anche se di diverso formato. | pagina 6-12 |
| | Scansione continua | È possibile acquisire molti originali in gruppi separati ed elaborarli come unico lavoro. | pagina 6-22 |
| | Formato file | Si può specificare il formato file dell'immagine. Si può regolare il livello di qualità dell'immagine. | pagina 6-27 |
| | Separazione file | È possibile creare file distinti dividendo i dati di scansione originali, pagina per pagina, ed eseguire l'invio. | pagina 6-31 |
| | Voce nome file | È possibile aggiungere un nome file. | pagina 6-23 |
| | Avviso fine lav. | Al termine del lavoro, viene inviata una e-mail di avviso. | pagina 6-22 |
| | Densità | Regolare la densità. | pagina 6-12 |
| | Fronte/retro | Selezionare tipo e orientamento di rilegatura in funzione dell'originale. | pagina 6-25 |
| | Contrasto | Consente di definire il contrasto tra le aree chiare e scure dell'immagine. | pagina 6-15 |
| | Nitidezza | È possibile regolare la nitidezza dei contorni dell'immagine. | pagina 6-14 |
| | Densità sfondo | È possibile eliminare lo sfondo scuro dagli originali, ad esempio i quotidiani. | pagina 6-15 |
| | Prev.copia sbav. | È possibile nascondere i colori di sfondo e l'effetto copia sbavata quando si acquisiscono originali sottili. | pagina 6-16 |
| | Salta pagine bianche | Se in un documento acquisito vi sono delle pagine bianche, questa funzione omette le pagine bianche e stampa solo le pagine con contenuto. | pagina 6-24 |

Stampa dei documenti

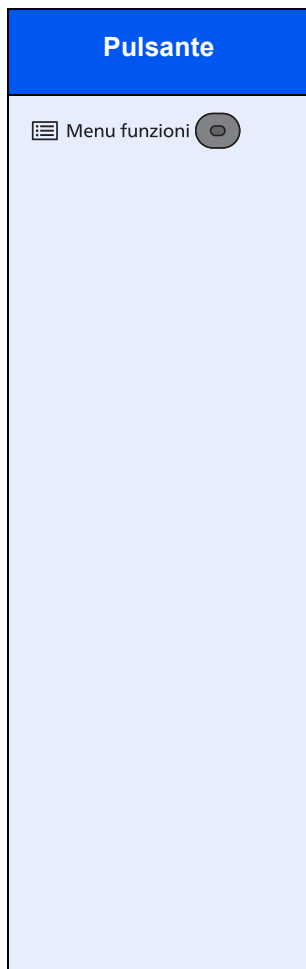

| Funzione | Descrizione | Pagina di riferimento |
|-------------------------|---|-----------------------------|
| Modo silenzioso | Consente di ridurre la velocità di stampa e di scansione per ottenere un funzionamento più silenzioso. | pagina 6-23 |
| Fascicola | Questa funzione permette di fascicolare le copie per pagina o gruppo. | pagina 6-12 |
| Selezione carta | Selezionare il cassetto o il bypass con il formato carta desiderato. | pagina 6-10 |
| Fronte/retro | Stampare in fronte-retro. | pagina 6-22 |
| EcoPrint | EcoPrint consente di risparmiare toner durante la stampa. | pagina 6-13 |
| Voce nome file | È possibile aggiungere un nome file. | pagina 6-23 |
| Avviso fine lav. | Al termine del lavoro, viene inviata una e-mail di avviso. | pagina 6-22 |
| Ignora stampa | È possibile sospendere il lavoro attivo per dare priorità a un altro lavoro. | pagina 6-23 |
| PDF criptato | Immettere la password di protezione assegnata per stampare il file PDF. | pagina 6-34 |
| Stampa JPEG/TIFF | Selezionare il formato dell'immagine quando si stampano file JPEG o TIFF. | pagina 6-34 |
| XPS Adatta pag. | L'immagine viene ingrandita o ridotta e adattata al formato carta selezionato durante la stampa di un file XPS. | pagina 6-34 |

Funzioni

Sulle pagine che spiegano una funzione utile, i modi in cui è possibile utilizzare la funzione sono indicati mediante icone.

In stampa:



Invio:



Memorizzazione:



Copia scheda ID



Scegliere questo programma per copiare, ad esempio, una patente o un tesserino assicurativo. Quando si acquisisce il fronte e il retro della tessera, le due facciate vengono abbinare e stampate su un unico foglio.

(Valore: [Off] / [On])

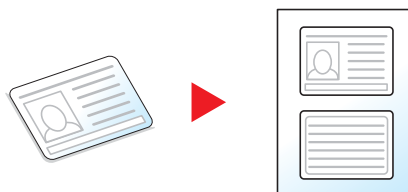

Formato originale



Specificare il formato dell'originale da acquisire.

| Voce | Descrizione |
|--|---|
| Auto (DP) ^{*1} , A4, A5, A6, B5, B6, Folio, 216 × 340 mm, Letter, Legal, Statement, Executive, Oficio II, 16K, ISO B5, Busta #10, Busta #9, Busta #6, Busta Monarch, Busta DL, Busta C5, Hagaki (Cartoncino), Oufuku Hagaki (Cartolina di ritorno), Youkei 4, Youkei 2, Person. ^{*2} | Selezionare un formato tra i formati standard e i formati personalizzati. |

*1 Questa funzione è visualizzata quando [Rilevamento auto] in [Rilev. orig.(DP)] è impostato su [On].

➔ [Rilev. orig.\(DP\) \(pagina 8-26\)](#)

*2 Per le istruzioni relative alla selezione del formato personalizzato dell'originale, vedere:

➔ [F.to orig. pers. \(pagina 8-26\)](#)



NOTA

Specificare sempre il formato originale quando si utilizzano originali di formato personalizzato.

Selezione carta



Selezionare il cassetto o il bypass con il formato carta desiderato.

Scegliere un'opzione tra [1] (Cassetto 1) e [5] (Cassetto 5) per utilizzare la carta caricata in quel cassetto.

Se è attivata l'opzione **[Automatico]**, viene automaticamente selezionata la carta che corrisponde al formato dell'originale.

NOTA

- Specificare preventivamente il formato e il tipo della carta caricata nel cassetto.

➔ [Imp. cassetto 1 \(a 5\) \(Impostazioni del cassetto 1 \(a 5\)\) \(pagina 8-29\)](#)

➔ [Impostaz. bypass \(Impostazioni vassoio bypass\) \(pagina 8-29\)](#)

- Le opzioni da Cassetto 2 a Cassetto 5 vengono visualizzate quando è installato il cassetto carta opzionale.

Prima di selezionare **[Vassoio MF]** occorre selezionare **[Impostaz. bypass]** e specificare il formato carta e il tipo di supporto di stampa. I formati carta e i tipi di supporto disponibili sono indicati nella sottostante tabella.

| Voce | Valore | Descrizione |
|----------------------------|---|---|
| Auto | | La carta che corrisponde al formato dell'originale viene selezionata automaticamente. |
| Cassetto 1 (a 5) *1 | | La carta viene alimentata dal cassetto 1 (a 5). |
| Bypass | | La carta viene alimentata dal bypass. |
| Impostaz. bypass | | Prima di selezionare [Vassoio MF] occorre selezionare [Impostaz. bypass] e specificare il formato carta e il tipo di supporto di stampa. |
| Formato standard | A4, A5, A6, B5, B6, Folio, 216 × 340 mm, Letter, Legal, Statement, Executive, Oficio II, 16K, ISO B5, Busta #10, Busta #9, Busta #6, Busta Monarch, Busta DL, Busta C5, Hagaki (Cartoncino), Oufuku Hagaki (Cartolina di ritorno), Youkei 4, Youkei 2, Person.*2 | Selezionare un formato tra i formati standard e i formati personalizzati. |
| Voce formato | <p>Specificare i formati [Y] (verticale). Sistema metrico: 148 – 356 mm (con incrementi di 1 mm) Pollici: 5,83 – 14,02" (con incrementi di 0,01")</p> <p>Specificare i formati [X] (orizzontale). Sistema metrico: 70 – 216 mm (con incrementi di 1 mm) Pollici: 2,76 – 8,50" (con incrementi di 0,01")</p> | <p>Specificare il formato non presente tra quelli standard.*3</p> <p>Se si seleziona [Voce formato], utilizzare [▲]/[▼] o i tasti numerici per impostare le dimensioni "X" (orizzontale) e "Y" (verticale).</p> |
| Tipo di supporto | Normale (60 - 105 g/m ²), Lucido, Grezza, Velina, Etichette, Riciclata, Prestampata*4, Pregiata, Cartoncino, Colorata, Perforata*4, Intestata*4, Busta, Spessa (106 - 220 g/m ²), Alta qualità, Person. 1 - 8*4 | Selezionare il tipo di supporto di stampa. È possibile selezionare il tipo di supporto dopo avere impostato il parametro [Formato standard] o [Voce formato] in [Impostaz. bypass] . |

*1 Le opzioni da Cassetto 2 a Cassetto 5 vengono visualizzate quando è installato il cassetto carta opzionale.

*2 Per le istruzioni riguardanti la selezione dei formati carta personalizzati, vedere:

➔ [F.to carta pers. \(pagina 8-27\)](#)

*3 È possibile modificare le unità di misura in Menu Sistema.

➔ [Misura \(pagina 8-30\)](#)

*4 Per le istruzioni relative alla selezione dei tipi di carta personalizzati da 1 a 8, vedere:

➔ [Impostazione tipo di supporto \(pagina 8-30\)](#)

Per stampare su carta prestampata, su carta perforata o su carta intestata, vedere:

➔ [Az. carta spec. \(pagina 8-28\)](#)

 **NOTA**

- È possibile selezionare in anticipo il formato e il tipo di carta maggiormente utilizzati e impostare tali valori come predefiniti.
- ➔ [Impostaz. bypass \(Impostazioni vassoio bypass\) \(pagina 8-29\)](#)
- Se nel cassetto o sul bypass non è caricato il tipo di supporto specificato, si apre una schermata di conferma. Caricare la carta desiderata sul bypass e selezionare **[OK]** per eseguire la copia.

Orient. originale (Orientamento originale)





Selezionare l'orientamento del bordo superiore dell'originale per acquisirlo in direzione corretta.

Per utilizzare le funzioni elencate è necessario specificare l'orientamento dell'originale.

- Fronte/retro
- Combina
- Fronte/retro (Orig su 2 facciate)

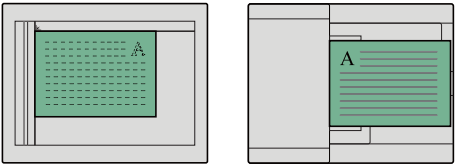
Per l'orientamento dell'originale scegliere tra **[Lato superiore in alto]** o **[Lato sup. a sinistra]**.

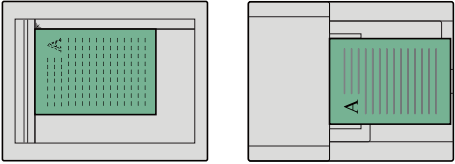
| Voce | Immagine | |
|----------------------------------|--|--|
| Lato superiore in alto |  Originale |  Orientamento originale |
| Lato superiore a sinistra |  Originale |  Orientamento originale |

 **NOTA**

È possibile modificare l'impostazione predefinita per l'Orientamento originale.

- ➔ [Orient originale \(pagina 8-34\)](#)

Orig.f.ti misti (Originali di formati diversi)



Si possono acquisire tutti i fogli inseriti nell'alimentatore di originali, anche se di diverso formato.

(Valore: [Off] / [On])

Combinazioni di originali supportate

Legal e Letter (Folio e A4)

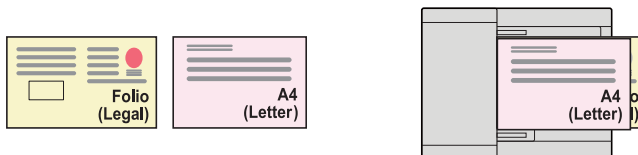

Fascicola



Questa funzione permette di fascicolare le copie per pagina o gruppo.

(Valore: [Off] / [On])

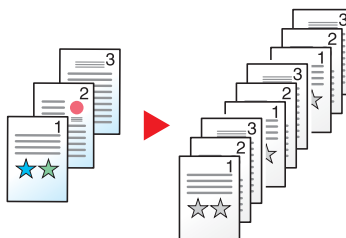

Densità



Regolare la densità.

Regolare la densità selezionando da [-4] (Più chiaro) a [+4] (Più scuro).



Immagine originale



Selezionare il tipo di immagine originale per risultati ottimali.

Copia

Per ogni impostazione, se si desidera mettere in evidenza testo o righe contrassegnate con un evidenziatore, selezionare **[Eviden.]** quindi **[On]**. Il colore dell'evidenziatore sarà riprodotto nel miglior modo possibile.

| Voce | Descrizione |
|---------------------------------|--|
| Testo+foto ^{*1} | Per documenti contenenti testo e foto. |
| Foto | Per foto scattate da una macchina fotografica. |
| Testo | Per documenti contenenti soprattutto testo. |
| Grafica/Mappa | Adatta per grafici e mappe. |

*1 Se il testo in grigio non viene stampato correttamente con il parametro **[Testo + Foto]**, selezionare **[Testo]** per migliorare il risultato.

Invio/Memorizzazione

| Voce | Descrizione |
|-----------------------------------|---|
| Testo+foto | Per documenti contenenti testo e foto. |
| Foto | Per foto scattate da una macchina fotografica. |
| Testo | Per documenti contenenti soprattutto testo. |
| per OCR ^{*1} | La scansione produce un'immagine adatta per l'OCR. |
| Testo chiaro/Linea sottile | Per la riproduzione nitida di testo a matita o linee sottili oppure di mappe o diagrammi. |

*1 Questa funzione è disponibile solo quando l'opzione "Selezione colore" è impostata su **[Bianco & Nero]**. Per i dettagli, vedere: [Selezione colore \(pagina 6-14\)](#)

EcoPrint



EcoPrint consente di risparmiare toner durante la stampa.

Utilizzare questa funzione per copie di prova oppure in casi in cui l'alta qualità di stampa non è necessaria.

(Valore: **[Off]** / **[On]**)

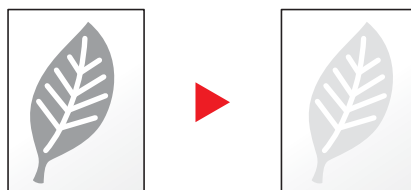

Selezione colore



Selezionare l'impostazione del modo colori.

| Voce | Descrizione |
|----------------------------|--|
| Auto.(col./grigio) | Rileva automaticamente se i documenti acquisiti sono a colori oppure in bianco & nero e acquisisce i documenti a colori nel modo A colori e quelli in B/N nel modo Scala di grigi. |
| Auto (col./B&N) | Rileva automaticamente se i documenti acquisiti sono a colori oppure in bianco & nero e acquisisce i documenti a colori nel modo A colori e quelli in B/N nel modo Bianco & Nero. |
| A Colori | Acquisisce l'originale a colori. |
| Scala di grigi | Acquisisce l'originale in scala di grigi. Riproduce un'immagine più uniforme e dettagliata. |
| Bianco & Nero | Acquisisce l'originale in bianco e nero. |

Nitidezza



È possibile regolare la nitidezza dei contorni dell'immagine.

Quando si devono riprodurre degli originali scritti a matita che contengono linee non omogenee o interrotte, è possibile migliorare la qualità delle copie regolando la nitidezza su "Nitido". Quando si devono riprodurre delle immagini caratterizzate da retinatura, come ad esempio le foto di una rivista, soggette alla comparsa dell'effetto moiré^{*1}, è possibile ammorbidire i contorni e attenuare l'effetto moiré impostando la nitidezza su "Attenua".

Meno intenso



Originale



Più intenso



| Voce | Descrizione |
|--------------------------------|--|
| Da 1 - 3 (Nitido) | Consente di enfatizzare il contorno dell'immagine. |
| Da -1 a -3 (Non nitido) | Consente di attenuare il contorno dell'immagine. Può attenuare l'effetto Moiré ^{*1} . |

*1 Schemi creati dalla distribuzione irregolare dei punti a mezzetinte.

Contrasto



Consente di definire il contrasto tra le aree chiare e scure dell'immagine.

Più basso



Originale



Più alto

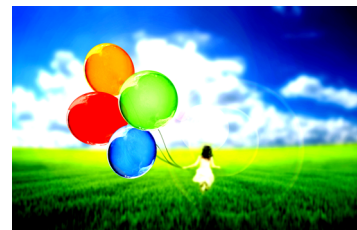

| Voce | Descrizione |
|------------------------|----------------------------------|
| Da 1 a 4 (Alto) | Aumenta la nitidezza dei colori. |
| Da -1 a -4 (Più basso) | Crea colori più uniformi. |

Densità sfondo



È possibile eliminare lo sfondo scuro dagli originali, ad esempio i quotidiani.

Se il colore di sfondo è fastidioso, selezionare **[Automatico]**. Se l'impostazione su **[Automatico]** di questo parametro non risolve il problema del colore di sfondo, selezionare **[Manuale]** e regolare la densità del colore dello sfondo.

| Voce | Descrizione |
|----------------|---|
| Off | Il colore dello sfondo non viene regolato. |
| Auto | Viene automaticamente regolata la densità dello sfondo sulla base dell'originale. |
| Manuale | Scegliere da [1] a [5] (Più Chiaro - Più Scuro) per regolare manualmente la densità dello sfondo. |

Prev.copia sbav.(Preveni copie sbavate)



È possibile nascondere i colori di sfondo e l'effetto copia sbavata quando si acquisiscono originali sottili.

(Valore: [Off] / [On])

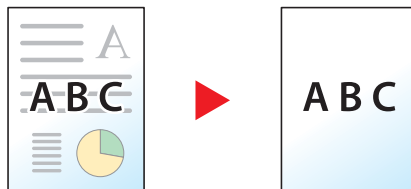

Zoom



Regolare lo zoom per ridurre o ingrandire l'immagine.

Copia

Sono disponibili le seguenti opzioni zoom.

Auto

L'immagine viene adattata al formato carta.

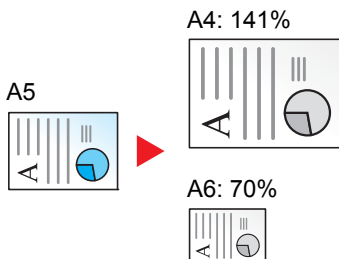

Zoom standard

L'immagine viene ridotta o ingrandita secondo rapporti di riproduzione predefiniti.

| Modello | Livello di zoom (Originale - Copia) | | Modello | Livello di zoom (Originale - Copia) | |
|-----------------|-------------------------------------|---------------|------------|-------------------------------------|-----------------|
| Modelli europei | 400% | 90% FOL >> A4 | Modelli US | 400% | 78% LGL >> LTR |
| | 200% | 86% A4 >> B5 | | 200% | 64% LTR >> STMT |
| | 141% A5 >> A4 | 70% A4 >> A5 | | 129% STMT >> LTR | 50% |
| | 115% B5 >> A4 | 50% | | 100% | 25% |
| | 100% | 25% | | | |

Altro

L'immagine viene ridotta o ingrandita secondo rapporti di riproduzione diversi dallo Zoom standard.

| Modello | Livello di zoom (Originale - Copia) | | Modello | Livello di zoom (Originale - Copia) | |
|-----------------|-------------------------------------|--|------------|-------------------------------------|--------------|
| Modelli europei | 129% STMT >> LTR | | Modelli US | 141% A5 >> A4 | 86% A4 >> B5 |
| | 78% LGL >> LTR | | | 115% B5 >> A4 | 70% A4 >> A5 |
| | 64% LTR >> STMT | | | 90% FOL >> A4 | |

Immissione del valore di ingrandimento o riduzione

È possibile ridurre o ingrandire manualmente l'originale, immettendo un valore compreso tra il 25% e il 400%, con incrementi dell'1%. Utilizzare i tasti numerici o selezionare [▲] o [▼] per immettere il rapporto di riproduzione desiderato.

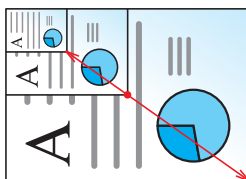

Invio/Memorizzazione

| Voce | Descrizione |
|-------|--|
| 100% | L'originale viene riprodotto in formato reale. |
| Auto. | Riduce o ingrandisce gli originali sulla dimensione di invio/memorizzazione. |



NOTA

Per ridurre o ingrandire l'immagine, selezionare il formato carta, il formato di invio o il formato di memorizzazione.

- ➔ [Selezione carta \(pagina 6-10\)](#)
- ➔ [Formato di invio \(pagina 6-26\)](#)
- ➔ [Formato di memorizzazione \(pagina 6-33\)](#)

Combina



Questa funzione permette di riprodurre 2 o 4 fogli originali su un'unica pagina.

Si può selezionare il layout pagina e il tipo di linee divisorie attorno alle pagine.

Per la separazione delle pagine, è possibile scegliere uno dei seguenti tipi di linea.

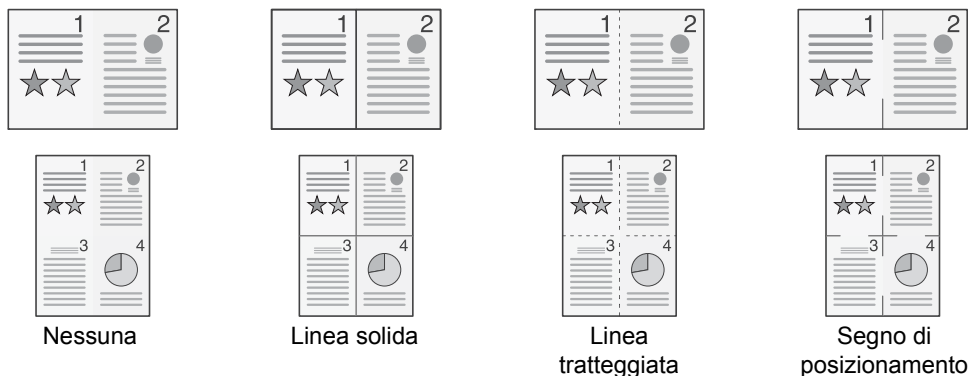

Selezionare [2 in 1] o [4 in 1], selezionare [Dettagli] e configurare la funzione.

| Voce | Valore | Descrizione |
|--------------------------|--|--|
| Off | — | Disabilita la funzione. |
| 2 in 1 | — | Selezionare il tasto [OK] per copiare l'originale utilizzando l'impostazione predefinita. Per le impostazioni predefinite, vedere: ➔ Impostaz predefinite funz (pagina 8-34) |
| Layout 2 in 1 | S a D A a B D a S B - A | Selezionare il layout pagina degli originali acquisiti, quindi selezionare il tasto [OK]. |
| Bordo | Nessuno, Linea continua, Linea tratteg., Crocini stampa | Selezionare la linea di separazione delle pagine, quindi selezionare il tasto [OK]. |
| Orient. originale | Lato superiore in alto, Lato superiore a sinistra | Selezionare l'orientamento del bordo superiore dell'originale per acquisirlo in direzione corretta. Scegliere l'orientamento degli originali: [Lato sup in alto] o [Lato sup. Sx]. Quindi selezionare il tasto [OK]. |
| 4 in 1 | — | Selezionare il tasto [OK] per copiare l'originale utilizzando l'impostazione predefinita. Per le impostazioni predefinite, vedere: ➔ Impostaz predefinite funz (pagina 8-34) |
| Layout 4 in 1 | A DX e in basso, In basso e a DX, A SX e in basso, In basso e a SX | Selezionare il layout pagina degli originali acquisiti, quindi selezionare il tasto [OK]. |
| Bordo | Nessuno, Linea continua, Linea tratteg., Crocini stampa | Selezionare la linea di separazione delle pagine, quindi selezionare il tasto [OK]. |
| Orient. originale | Lato superiore in alto, Lato superiore a sinistra | Selezionare l'orientamento del bordo superiore dell'originale per acquisirlo in direzione corretta. Scegliere l'orientamento degli originali: [Lato sup in alto] o [Lato sup. Sx]. Quindi selezionare il tasto [OK]. |

Layout immagine

| Voce | | Immagine |
|--------|---------------------|----------|
| 2 in 1 | S - D/A - B | |
| | D - S/B - A | |
| 4 in 1 | A destra in basso | |
| | A sinistra in basso | |
| | In basso a destra | |
| | In basso a sinistra | |

NOTA

- I formati carta accettati per il modo Combina sono A4, A5, B5, Folio, 216 × 340 mm, Letter, Legal, Statement, Oficio II e 16K.
- Se l'originale è posizionato sulla lastra di esposizione, copiare gli originali in ordine di pagina.

Fronte/retro



Consente di creare copie stampate su entrambe le facciate del foglio. È anche possibile creare copie solo fronte da originali fronte/retro.

Sono disponibili i seguenti modi.

Originale solo fronte - copia in fronte-retro

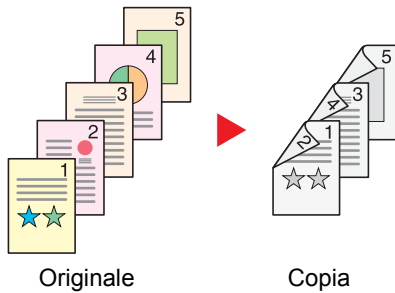

Consente di realizzare delle copie in fronte-retro da originali solo fronte. Se il numero degli originali è dispari, il retro dell'ultima copia risulterà vuoto.

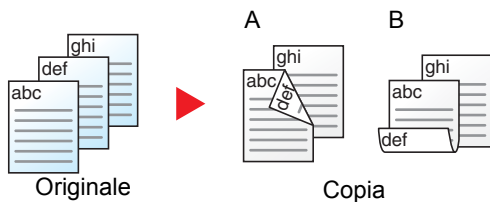

Sono disponibili le seguenti opzioni di rilegatura.

- A Da Originale sinistra/destra a Rilegatura Sinistra/Destra: le immagini sul retro del foglio non vengono ruotate.
- B Da Originale sinistra/destra a Rilegatura in alto: le immagini sul retro del foglio vengono ruotate di 180 gradi. Le copie possono essere rilegate sul margine superiore in modo tale che, quando si girano le pagine, l'orientamento sia sempre lo stesso.

Originale fronte-retro - Copia solo fronte



Consente di riprodurre un originale stampato su 2 facciate su due fogli distinti.

Sono disponibili le seguenti opzioni di rilegatura.

- Rilegatura Sinistra/Destra: le immagini sul retro del foglio non vengono ruotate.
- Rilegatura in alto: le immagini sul retro del foglio vengono ruotate di 180 gradi.

Originali in fronte-retro - copie in fronte-retro

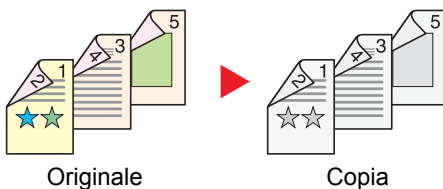

Consente di riprodurre delle copie in fronte/retro da originali stampati su due facciate.

NOTA

I formati carta accettati in questo modo sono A4, B5, A5, Legal, Letter, Executive, Statement, Oficio II, 216 × 340 mm, Folio, ISO B5 e 16K.

Copia

Consente di ottenere stampe in fronte-retro di originali solo fronte oppure stampe solo fronte di originali in fronte retro. Selezionare l'orientamento di rilegatura per originale e documenti finiti.

| Voce | Valore | Descrizione |
|---------------------------------|---|---|
| 1 faccia>>1 faccia | — | Disabilita la funzione. |
| 1 faccia>>2 facce | — | Selezionare il tasto [OK] per copiare l'originale utilizzando l'impostazione predefinita. Per le impostazioni predefinite, vedere: ➔ Impostaz predefinite funz (pagina 8-34) |
| Rilegatura | Dest/sinist, Alto | Selezionare [Dettagli] per visualizzare la schermata [Rilegatura] . Selezionare l'orientamento di rilegatura delle copie, quindi selezionare il tasto [OK] . |
| Orient. originale | Lato superiore in alto, Lato superiore a sinistra | Selezionare l'orientamento del bordo superiore dell'originale per acquisirlo in direzione corretta. Scegliere l'orientamento degli originali: [Lato sup in alto] o [Lato sup. Sx] . Quindi selezionare il tasto [OK] . |
| 2 facce>>1 faccia | — | Selezionare il tasto [OK] per copiare l'originale utilizzando l'impostazione predefinita. Per le impostazioni predefinite, vedere: ➔ Impostaz predefinite funz (pagina 8-34) |
| Rilegatura orig. | Dest/sinist, Alto | Selezionare [Dettagli] per visualizzare la schermata [Rilegatura orig.] . Selezionare l'orientamento di rilegatura degli originali, quindi selezionare il tasto [OK] . |
| Orient. originale | Lato superiore in alto, Lato superiore a sinistra | Selezionare l'orientamento del bordo superiore dell'originale per acquisirlo in direzione corretta. Scegliere l'orientamento degli originali: [Lato sup in alto] o [Lato sup. Sx] . Quindi selezionare il tasto [OK] . |
| 2 facce>>2 facce | — | Selezionare il tasto [OK] per copiare l'originale utilizzando l'impostazione predefinita. Per le impostazioni predefinite, vedere: ➔ Impostaz predefinite funz (pagina 8-34) |
| Rilegatura orig. | Dest/sinist, Alto | Selezionare [Dettagli] per visualizzare la schermata [Rilegatura orig.] . Selezionare la direzione di rilegatura degli originali, quindi selezionare il tasto [OK] . |
| Rilegatura | Dest/sinist, Alto | Selezionare l'orientamento di rilegatura delle copie, quindi selezionare il tasto [OK] . |
| Orient. originale | Lato superiore in alto, Lato superiore a sinistra | Selezionare l'orientamento del bordo superiore dell'originale per acquisirlo in direzione corretta. Scegliere l'orientamento degli originali: [Lato sup in alto] o [Lato sup. Sx] . Quindi selezionare il tasto [OK] . |

Se per la copia si utilizza la lastra di esposizione, posizionare l'originale successivo e premere il tasto **[Avvio]**.

Completata la scansione di tutti gli originali, selezionare **[Scans.compl.]** per eseguire la copia.

Stampa

Stampare in fronte-retro.

| Voce | Valore | Descrizione |
|-------------------|-------------------|--|
| 1 faccia | — | Disabilita la funzione. |
| 2-facce | — | Selezionare il tasto [OK] per stampare un documento fronte-retro con l'impostazione predefinita. Per le impostazioni predefinite, vedere: ➔ Impostaz predefinite funz (pagina 8-34) |
| Rilegatura | Dest/sinist, Alto | Selezionare [Dettagli] per visualizzare la schermata [Rilegatura] . Selezionare l'orientamento di rilegatura delle copie, quindi selezionare il tasto [OK] . |

Scansione continua



È possibile acquisire molti originali in gruppi separati ed elaborarli come unico lavoro.

La scansione degli originali continuerà fino a quando non verrà selezionato **[Fine sc]**.

(Valore: **[Off]** / **[On]**)

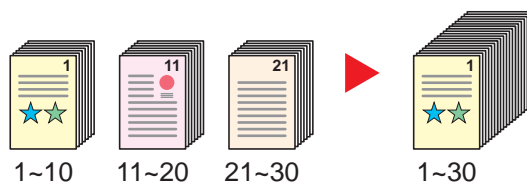

Avviso di fine lavoro



Al termine del lavoro, viene inviata una e-mail di avviso.

L'utente può essere informato dell'avvenuta esecuzione di un lavoro di copia mentre lavora da una postazione remota, evitando in tal modo di dover attendere il completamento del lavoro accanto alla copiatrice.



NOTA

È necessario configurare il PC in modo da abilitare l'invio di e-mail.

➔ [Embedded Web Server RX \(pagina 2-44\)](#)

L'e-mail può essere inviata a una sola destinazione.

| Voce | Descrizione |
|-------------------------|---|
| Off | Disabilita la funzione. |
| Solo lav. termin | Digitare direttamente l'indirizzo e-mail. Immettere l'indirizzo (fino a 128 caratteri) e selezionare il tasto [OK] . |
| Fin.+Interrotto | |

Voce nome file



È possibile aggiungere un nome file.

Si possono anche impostare altre informazioni addizionali quali numero di lavoro e data/ora. Tramite il nome del file, la data, l'ora o il numero del lavoro qui specificati, è possibile verificare la cronologia o lo stato di un determinato lavoro.

Immettere il nome file (fino a 32 caratteri) e selezionare il tasto **[OK]**.

Per aggiungere data e ora, selezionare **[Data]** e il tasto **[OK]**. Per aggiungere un numero lavoro, selezionare **[N. lavoro]** e il tasto **[OK]**. Per aggiungere entrambe le voci, selezionare **[N. lavoro + Data]** o **[Data + N. lavoro.]** e il tasto **[OK]**.

Ignora stampa



È possibile sospendere il lavoro attivo per dare priorità a un altro lavoro.

Il lavoro sospeso verrà ripreso al termine del lavoro in esecuzione.

(Valore: **[Off]** / **[On]**)



NOTA

- Questa funzione non è disponibile se si utilizza il comando di ignora lavoro.
- La funzione Ignora la priorità potrebbe non essere disponibile in funzione dello stato del lavoro di stampa attivo e dello spazio in memoria.

Modo silenzioso



Consente di ridurre la velocità di stampa e di scansione per ottenere un funzionamento più silenzioso.

Selezionare questa modalità quando il rumore del sistema è troppo elevato.

È possibile impostare il Modo silenzioso per ogni funzione, quali copia e invio.

(Valore: **[Off]** / **[On]**)



NOTA

- Nel Modo silenzioso la velocità di elaborazione diminuisce.
- Questo modo non è utilizzabile quando si imposta **[Proibisci]** per "Ogni lavoro".

➔ [Ogni lavoro \(pagina 8-45\)](#)

Salta pagine bianche



Se in un documento acquisito vi sono delle pagine bianche, questa funzione omette le pagine bianche e stampa solo le pagine con contenuto.

È possibile impostare le pagine bianche come pagine con righello e pochi caratteri.

La periferica rileva le pagine bianche, eliminando stampe inutili ed evitando all'operatore di controllare la presenza di pagine bianche all'interno di un documento.

| Voce | | Descrizione |
|------------|----------------------------|---|
| Off | | L'intero documento viene acquisito, incluse le pagine bianche. |
| On | Bianche + Righe | Le pagine bianche e le pagine che includono righelli sono considerate come pagine bianche. |
| | Solo pagine bianche | Solo le pagine bianche vengono considerate tali. |
| | Bianche+poco tx | Le pagine bianche e le pagine che includono una piccola quantità di testo sono considerate come pagine bianche. |



NOTA

È possibile che gli originali forati o gli originali stampati su carta colorata non vengano riconosciuti come pagine bianche.



Fronte/retro (Orig su 2 facciate)



Selezionare tipo e orientamento di rilegatura in funzione dell'originale.

| Voce | Valore | Descrizione |
|-----------------|--------------------------|---|
| 1 faccia | — | Disabilita la funzione. |
| 2-facce | — | Selezionare il tasto [OK] per acquisire l'originale utilizzando l'impostazione predefinita. Per le impostazioni predefinite, vedere: ➔ Impostaz predefinite funz (pagina 8-34) |
| | Rilegatura orig. | Dest/sinist, Alto Selezionare [Dettagli] per visualizzare la schermata [Rilegatura orig.] . Selezionare la direzione di rilegatura degli originali, quindi selezionare il tasto [OK] . |
| | Orient. originale | Lato superiore in alto, Lato superiore a sinistra Selezionare l'orientamento del bordo superiore dell'originale per acquisirlo in direzione corretta, quindi selezionare il tasto [OK] . |

Immagine di esempio

| Valore | | Immagine |
|----------------|-----------------------------------|--|
| 2-facce | Rilegatura sinistra/destra |  |
| | Rilegatura in alto |  |

Formato di invio



Selezionare il formato dell'immagine da inviare.

| Voce | Descrizione |
|--|---|
| Uguale a orig. | Viene inviata un'immagine di formato identico a quello originale. |
| A4, A5, A6, B5, B6, Folio, 216 × 340 mm, Letter, Legal, Statement, Executive, Oficio II, 16K, ISO B5, Busta #10, Busta #9, Busta #6, Busta Monarch, Busta DL, Busta C5, Hagaki (Cartoncino), Oufuku Hagaki (Cartolina di ritorno), Youkei 4, Youkei 2 | Selezionare un formato standard. |

Correlazione tra formato dell'originale, formato di invio e zoom

[Formato originale \(pagina 6-9\)](#), Formato invio e [Zoom \(pagina 6-16\)](#) sono correlati. Per i dettagli, vedere la tabella sottostante.

| Formato originale e formato di invio sono | identici | diversi |
|--|--|------------------------------------|
| Formato originale (pagina 6-9) | Specificare come richiesto. | Specificare come richiesto. |
| Formato di invio | Selezionare [Uguale al form. Orig.:]. | Selezionare il formato desiderato. |
| Zoom (pagina 6-16) | Selezionare [100%] (o [Automatico]). | Selezionare [Automatico]. |



NOTA

Quando si specifica un formato di invio diverso da quello dell'originale e si seleziona Zoom [**100%**], è possibile trasmettere l'originale nel formato reale (senza zoom).

Formato file



Si può specificare il formato file dell'immagine. Si può regolare il livello di qualità dell'immagine.

Scegliere un formato file tra **[PDF]**, **[TIFF]**, **[XPS]**, **[OpenXPS]**, **[JPEG]** e **[PDF alta compres]**.

Quando la modalità colore selezionata per la scansione è Scala di grigi o A colori, specificare la qualità immagine.

Se, come formato file, si seleziona **[PDF]** o **[PDF comp. alta compres]**, è possibile specificare la crittografia o le impostazioni di PDF/A.

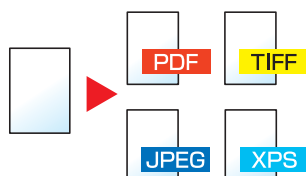

| Voce | Valore | Descrizione |
|-------------------------|---|--|
| alta compres | — | Selezionare il tasto [OK] per salvare o inviare un file PDF. Le impostazioni per qualità immagine e PDF/A sono quelle predefinite. Per le impostazioni predefinite, vedere: ➔ Impostaz predefinite funz (pagina 8-34) |
| Qualità immagine | Da 1 Bassa(CompEI) a 5 Alta(CompBas.) | Selezionare [Dettagli] per visualizzare la schermata [Qualità immagine] . Selezionare la qualità immagine, quindi selezionare il tasto [OK] . |
| PDF/A | Off, PDF/A-1a, PDF/A-1b, PDF/A-2a, PDF/A-2b, PDF/A-2u | Selezionare PDF/A come tipo di formato, quindi selezionare il tasto [OK] . |
| Crittografia | Off, On | Impostare la crittografia PDF e selezionare il tasto [OK] . Se si seleziona [On] , vedere: ➔ Funzioni di crittografia PDF (pagina 6-29) |
| TIFF | — | Selezionare il tasto [OK] per salvare o inviare un file TIFF. Le impostazioni di qualità immagine saranno quelle predefinite. Per le impostazioni predefinite, vedere: ➔ Impostaz predefinite funz (pagina 8-34) |
| Qualità immagine | Da 1 Bassa(CompEI) a 5 Alta(CompBas.) | Selezionare [Dettagli] per visualizzare la schermata [Qualità immagine] . Selezionare la qualità immagine, quindi selezionare il tasto [OK] . |
| XPS | — | Selezionare il tasto [OK] per salvare o inviare un file XPS. Le impostazioni di qualità immagine saranno quelle predefinite. Per le impostazioni predefinite, vedere: ➔ Impostaz predefinite funz (pagina 8-34) |
| Qualità immagine | Da 1 Bassa(CompEI) a 5 Alta(CompBas.) | Selezionare [Dettagli] per visualizzare la schermata [Qualità immagine] . Selezionare la qualità immagine, quindi selezionare il tasto [OK] . |
| OpenXPS | — | Selezionare il tasto [OK] per salvare o inviare un file OpenXPS. Le impostazioni di qualità immagine saranno quelle predefinite. Per le impostazioni predefinite, vedere: ➔ Impostaz predefinite funz (pagina 8-34) |
| Qualità immagine | Da 1 Bassa(CompEI) a 5 Alta(CompBas.) | Selezionare [Dettagli] per visualizzare la schermata [Qualità immagine] . Selezionare la qualità immagine, quindi selezionare il tasto [OK] . |

| Voce | Valore | Descrizione |
|-------------------------|---|---|
| JPEG | — | Selezionare il tasto [OK] per salvare o inviare un file JPEG. Le impostazioni di qualità immagine saranno quelle predefinite. Per le impostazioni predefinite, vedere: ➔ Impostaz predefinite funz (pagina 8-34) |
| Qualità immagine | Da 1 Bassa(CompEl) a 5 Alta(CompBas.) | Selezionare [Dettagli] per visualizzare la schermata [Qualità immagine] . Selezionare la qualità immagine, quindi selezionare il tasto [OK] . |
| PDF alta compres | — | Selezionare il tasto [OK] per salvare o inviare un file PDF alta compres. Le impostazioni per qualità immagine e PDF/A sono quelle predefinite. Per le impostazioni predefinite, vedere: ➔ Impostaz predefinite funz (pagina 8-34) |
| Qualità immagine | Priorità compr., Standard, Priorità qualità | Selezionare [Dettagli] per visualizzare la schermata [Qualità immagine] . Selezionare la qualità immagine, quindi selezionare il tasto [OK] . |
| PDF/A | Off, PDF/A-1a, PDF/A-1b, PDF/A-2a, PDF/A-2b, PDF/A-2u | Selezionare PDF/A come tipo di formato, quindi selezionare il tasto [OK] . |
| Crittografia | Off, On | Impostare la crittografia PDF e selezionare il tasto [OK] . Se si seleziona [On] , vedere: ➔ Funzioni di crittografia PDF (pagina 6-29) |

 **NOTA**

- Si possono utilizzare le funzioni di criptatura PDF.

➔ [Funzioni di crittografia PDF \(pagina 6-29\)](#)

- Se è abilitata la crittografia, non si possono specificare le impostazioni PDF/A.

Funzioni di crittografia PDF

Se, come formato file, è stato selezionato PDF o PDF comp. elevata, è possibile limitare l'accesso alla visualizzazione, alla stampa e alla modifica dei PDF assegnando una password di sicurezza.

Le voci che si possono impostare variano in funzione dell'impostazione selezionata in [**Compatibilità**].

Quando si seleziona [Acrobat3.0&succ.] per "Compatibilità"

| Voce | | Valore | Descrizione |
|----------|-------------------|---|---|
| Password | Apri documento | Off, On | Immettere la password per aprire il file PDF. Selezionare [On] e il tasto [OK]. Immettere la password (fino a 256 caratteri) e selezionare il tasto [OK]. Immettere di nuovo la password per confermarla e selezionare il tasto [OK]. |
| | Mod./Stampa doc. | Off, On | Consente di immettere la password per modificare il file PDF. Selezionare [On] e il tasto [OK]. Immettere la password (fino a 256 caratteri) e selezionare il tasto [OK]. Immettere di nuovo la password per confermarla e selezionare il tasto [OK]. |
| | Stampa consentita | Non consentito, Consentito | Abilita o disabilita la stampa del file PDF. Quindi selezionare il tasto [OK]. |
| | Cambi consentiti | Non consentito, Commenti, Layout di pagina, Ogni modifica | Limita la modifica dei file PDF. Selezionare una delle seguenti restrizioni, quindi selezionare il tasto [OK]. Non consentito: Disabilita la modifica del file PDF. Commenti: È possibile solo aggiungere dei commenti. Layout di pagina: È possibile modificare l'impaginazione del file PDF, ma non estrarre le pagine. Ogni modifica: Si possono eseguire tutte le operazioni eccetto l'estrazione delle pagine del file PDF. |
| | Copia contenuti | Disabilita, Abilita | Si può consentire o vietare la copia di testo e oggetti nel file PDF. Quindi selezionare il tasto [OK]. |

Quando si seleziona [Acrobat5.0&succ.] per "Compatibilità"

| Voce | | Valore | Descrizione |
|-----------------|--------------------------|---|---|
| Password | Apri documento | Off, On | Immettere la password per aprire il file PDF. Selezionare [On] e il tasto [OK]. Immettere la password (fino a 256 caratteri) e selezionare il tasto [OK]. Immettere di nuovo la password per confermarla e selezionare il tasto [OK]. |
| | Mod./Stampa doc. | Off, On | Consente di immettere la password per modificare il file PDF. Selezionare [On] e il tasto [OK]. Immettere la password (fino a 256 caratteri) e selezionare il tasto [OK]. Immettere di nuovo la password per confermarla e selezionare il tasto [OK]. |
| | Stampa consentita | Non consentito, Cons (bassa ris.), Consentito | Abilita o disabilita la stampa del file PDF. Selezionare una delle seguenti restrizioni, quindi selezionare il tasto [OK]. Non consentito: Disabilita la stampa del file PDF. Cons(bassa ris.): È possibile stampare il file PDF solo a bassa risoluzione. Consentito: È possibile stampare il file PDF alla risoluzione originale. |
| | Cambi consentiti | Non consentito, Ins./Elim./Ruot., Commenti, Ogni modifica | Limitare in modo specifico le operazioni. Selezionare una delle seguenti restrizioni, quindi selezionare il tasto [OK]. Non consentito: Disabilita la modifica del file PDF. Ins./Elim./Ruot.: È possibile soltanto inserire, eliminare e ruotare le pagine del file PDF. Commenti: È possibile solo aggiungere dei commenti. Ogni modifica: Si possono eseguire tutte le operazioni eccetto l'estrazione delle pagine del file PDF. |
| | Copia contenuti | Disabilita, Abilita | Si può consentire o vietare la copia di testo e oggetti nel file PDF. Quindi selezionare il tasto [OK]. |

Separazione file



È possibile creare file distinti dividendo i dati di scansione originali, pagina per pagina, ed eseguire l'invio.

(Valore: [Off] / [Ogni pagina])

Selezionare [Ogni pagina] per impostare la separazione file.



NOTA

Alla fine del nome di ciascun file, viene aggiunto un numero seriale di tre cifre, ad esempio "abc_001.pdf, abc_002.pdf...".

Risoluzione di scansione



Selezionare il livello di risoluzione per la scansione.

(Valore: [200 × 100dpi Norm.] / [200 × 200dpi Fine] / [200 × 400dpi S.Fin] / [300 × 300dpi] / [400 × 400dpi U.Fin] / [600 × 600dpi])



NOTA

Quanto più è alto il valore, migliore sarà la risoluzione immagine. Tuttavia, una risoluzione più alta comporta file di maggiori dimensioni e tempi di invio più lunghi.

Oggetto/corpo

Invia

Aggiungere oggetto e corpo quando si trasmette un documento.

Selezionare **[Oggetto]** / **[Corpo]** per immettere l'oggetto/corpo e-mail.

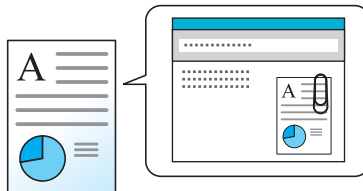

NOTA

Per l'oggetto si possono utilizzare fino a 256 caratteri; per il corpo 500.

TX crittografato FTP

Invia

Le immagini trasmesse via FTP vengono crittografate.

La crittografia protegge la trasmissione del documento.

(Valore: **[Off]** / **[On]**)



NOTA

Fare clic su **[Impostazioni protezione]** e poi su **[Sicurezza rete]** in Embedded Web Server RX. Verificare che l'opzione "SSL" in "Impostazioni Prot. sicurezza" sia impostata su "On" e che in Impostazioni lato cliente siano attivati uno o più metodi di crittografia validi.

➔ [Embedded Web Server RX User Guide](#)

Elim.dopo stam.(Elimina dopo la stampa)

Stampa da
casella

Il documento viene automaticamente eliminato dalla casella al termine della stampa.

(Valore: **[Off]** / **[On]**)

Formato di memorizzazione



Selezionare il formato dell'immagine da memorizzare.

| Voce | Descrizione |
|---|--|
| Uguale a orig. | Archivia l'immagine nello stesso formato dell'originale. |
| A4, A5, A6, B5, B6, Folio, 216 × 340 mm, Letter, Legal, Statement, Executive, Oficio II, 16K, ISO B5, Busta #10, Busta #9, Busta #6, Busta Monarch, Busta DL, Busta C5, Hagaki (Cartoncino), Oufuku Hagaki (Cartolina di ritorno), Youkei 4, Youkei 2 | Selezionare un formato standard. |

Correlazione tra formato dell'originale, formato di memorizzazione e zoom

Le opzioni [Formato originale \(pagina 6-9\)](#), Formato memorizzazione e [Zoom \(pagina 6-16\)](#) sono correlate. Per i dettagli, vedere la tabella sottostante.

| Il formato dell'originale e il formato di memorizzazione sono | identici | diversi |
|---|---|------------------------------------|
| Formato originale (pagina 6-9) | Specificare come richiesto. | Specificare come richiesto. |
| Formato di memorizzazione | Selezionare [Uguale a orig.] . | Selezionare il formato desiderato. |
| Zoom (pagina 6-16) | Selezionare [100%] (o [Automatico]). | Selezionare [Automatico] . |



NOTA

Quando si sceglie un formato di memorizzazione diverso da quello dell'originale e si seleziona Zoom **[100%]**, è possibile salvare l'originale nel formato reale (senza zoom).

Originale lungo



Si possono acquisire documenti lunghi utilizzando l'alimentatore di originali.

(Valore: **[Off]** / **[On]**)



NOTA

- Gli originali lunghi vengono inviati in bianco e nero o in scala di grigi.
- È possibile eseguire la scansione di una sola facciata di un originale lungo. Si possono acquisire documenti lunghi fino a 915 mm / 36-1/32".
- È possibile selezionare una risoluzione di 300 x 300 dpi o inferiore.

PDF criptato



Immettere la password di protezione assegnata per stampare il file PDF.

Immettere la password e selezionare **[OK]**.

NOTA

Per i dettagli sull'immissione della password, vedere:

➔ [Metodo di immissione dei Caratteri \(pagina 11-9\)](#)

Stampa JPEG/TIFF



Selezionare il formato dell'immagine quando si stampano file JPEG o TIFF.

(**Valore:** [Formato carta] / [Risol. Immagine] / [Risol. di stampa])

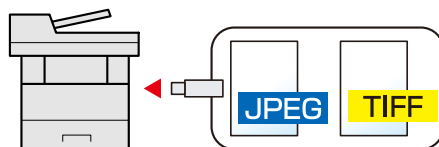

| Voce | Descrizione |
|-------------------|---|
| Formato carta | L'immagine viene adattata al formato carta selezionato. |
| Risoluz. immagine | L'immagine viene stampata alla sua risoluzione reale. |
| Risol. di stampa | L'immagine viene adattata alla risoluzione di stampa. |

XPS Adatta pag.



L'immagine viene ingrandita o ridotta e adattata al formato carta selezionato durante la stampa di un file XPS.

(**Valore:** [Off] / [On])

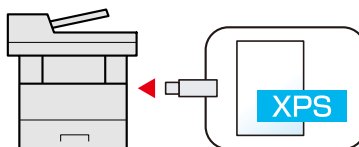

7 Status/Canc. Lav.

In questo capitolo vengono trattati i seguenti argomenti:

| | |
|--|------|
| Verifica dello stato dei lavori | 7-2 |
| Verifica della cronologia dei lavori | 7-8 |
| Funzione Invia cronologia registro | 7-12 |
| Operazione lavori | 7-13 |
| Sospensione e ripresa di lavori | 7-13 |
| Annullamento di lavori | 7-13 |
| Periferica/Comunicazione | 7-14 |
| Verifica della quantità rimanente di toner e carta (Carta/Ricambi) | 7-16 |

Verifica dello stato dei lavori

È possibile verificare lo stato dei lavori in corso di elaborazione o in attesa di essere stampati.

Schermate di stato disponibili

Lo stato di elaborazione e attesa dei lavori viene visualizzato sotto forma di elenco sul display messaggi in quattro schermate diverse: Lavori di stampa, Lavori di invio, Lavori di memorizzazione e Lavori programmati.

Sono disponibili i seguenti tipi di stato lavoro.

| Display stato | Stato lavoro da visualizzare |
|--------------------|--|
| Stato lavori stm | <ul style="list-style-type: none"> • Copia • Stampante • Ricezione FAX • Ricezione E-mail • Stampa da casella documenti • Stampa di dati da memoria rimovibile • Rapporto/elenco lavori |
| Stato lavori inv | <ul style="list-style-type: none"> • Trasmissione FAX • E-mail • Trasmissione da cartella • Applicazione • A più destinazioni |
| Stato proc. mem. | <ul style="list-style-type: none"> • Scansione • FAX • Stampante |
| Lavoro pianificato | <ul style="list-style-type: none"> • Invio di un lavoro Fax utilizzando la Trasmissione differita |

Visualizzazione delle schermate Stato

1 Visualizzare la schermata.

Tasto [Status/Canc. Lav.] > [▲] [▼] > [Stato lavori stm], [Stato lavori inv], [Stato proc. mem.] o [Lav. Programmato] > [OK]

2 Selezionare il lavoro da controllare.

1 Selezionare il lavoro da controllare, quindi premere [Menu].

NOTA

È possibile visualizzare lo stato lavoro di tutti gli utenti oppure solo gli stati dei propri lavori.

➔ [Vis. Stato/Reg. \(pagina 8-37\)](#)

È possibile modificare questa impostazione anche in Embedded Web Server RX.

➔ [Embedded Web Server RX User Guide](#)

2 Tasto [▲] [▼] > [Dettagli] > [OK]

Viene visualizzato lo stato dettagliato dei lavori.

 **NOTA**

- Se in [Stato lavori inv] è selezionato un lavoro FAX, verrà visualizzata l'opzione [Assegna priorità]. Selezionare [Assegna priorità] e premere [OK] per interrompere il lavoro attivo e assegnare la priorità al lavoro selezionato.
- Per i lavori programmati, [Lav. Programmato], compare [Avvia ora]. Selezionare [Avvia ora] e premere [OK] per eseguire immediatamente il lavoro selezionato.

3 Controllare lo stato.

Premere il tasto [▶] per visualizzare la schermata successiva. Premere il tasto [◀] per tornare alla schermata precedente.



- ➔ [Stato lavori stm \(pagina 7-4\)](#)
- [Stato lavori inv \(pagina 7-5\)](#)
- [Stato proc. mem. \(pagina 7-6\)](#)
- [Stato Lavoro Programmato \(pagina 7-7\)](#)

Stato lavori stm

| Voce | Descrizione |
|------------------------|--|
| Stato | Stato del lavoro [In elaborazione]: Lo stato prima di iniziare la stampa. [Pausa]: Sospensione del lavoro di stampa o errore. [Annullam.]: Annullamento del lavoro. [-----]: Conclusione del lavoro. |
| Tempo accettato | Ora di accettazione del lavoro |
| Nome lavoro | Quando il nome del lavoro visualizzato in corrispondenza di Nome lavoro appare in forma contratta, premere [Dettagli] per visualizzare il nome per esteso. Premere il tasto [OK] per tornare alla schermata precedente. |
| Tipo di lavoro | [Copia]: Lavoro di copiatura [FAX]^{*1}: Ricezione fax [Casella]: Lavoro da casella documenti [Stampante]: Lavoro di stampa [Rapporto]: Rapporto/Elenco [E-mail]: Ricezione e-mail [USB]: Dati da memoria rimovibile |
| Nome utente | Nome utente per il lavoro eseguito Se non è abilitata la gestione dell'accesso degli utenti, compare [----]. |
| Pagina e copia | <ul style="list-style-type: none"> • Numero di pagine stampate • Numero di copie stampate / Numero totale di copie da stampare |
| Pag. originali | Numero di pagine originali |
| Info mittente | Vengono visualizzate le informazioni sul mittente. Quando si riceve un fax Visualizzazione del nome del mittente comunicato durante la ricezione del documento via fax. Se viene comunicato solo il numero del mittente, allora comparirà il numero. Se non esistono informazioni sul mittente o in caso di mancata ricezione del fax, compare [----]. Per le e-mail Viene visualizzato l'indirizzo e-mail. In altri casi, viene visualizzato [----].  NOTA Quando le informazioni sul mittente sono visualizzate in forma contratta, premere [Dettagli] per visualizzare le informazioni per esteso. Premere il tasto [OK] per tornare alla schermata precedente. |

*1 Solo su prodotti con installata la funzione fax.

Stato lavori inv

| Voce | Descrizione |
|------------------------|--|
| Stato | Stato del lavoro [In elaborazione]: Stato precedente all'invio (ad esempio, durante la scansione di originali) [Pausa]: Pausa nel lavoro [Annullam.]: Annullamento del lavoro. |
| Tempo accettato | Ora di accettazione del lavoro |
| Nome lavoro | Quando il nome del lavoro visualizzato in corrispondenza di Nome lavoro appare in forma contratta, premere [Dettagli] per visualizzare il nome per esteso. Premere il tasto [OK] per tornare alla schermata precedente. |
| Tipo di lavoro | [FAX]*1: Trasmissione di un lavoro FAX [E-mail]: Invio e-mail [Cartella]: Invio a una cartella (SMB/FTP) [Applicazione]: Invio da applicazione [Multi]: Invio multiplo |
| Nome utente | Nome utente per il lavoro eseguito Se non è abilitata la gestione dell'accesso degli utenti, compare [----]. |
| Pag. originali | Numero di pagine originali |
| Colore/Mono | Modo colore [Colore/Mono] [A colori] [Bianco & Nero] [Scala di grigi] [Misto] [Auto.(col./grigio)] [Auto.(col./B & N)] |
| Destinazione | La destinazione viene visualizzata. Se è configurata una destinazione: Destinazione (nome destinazione, numero fax, indirizzo e-mail o nome server)  NOTA Quando la destinazione è visualizzata in forma contratta, premere [Dettagli] per visualizzare la destinazione per esteso. Premere il tasto [OK] per tornare alla schermata precedente. Se sono configurate più destinazioni: Appare [Broadcast] . Premendo [Elenco] vengono visualizzati tutti i numeri di fax delle destinazioni. Selezionare [Esci] per ritornare alla schermata iniziale.  NOTA Se la destinazione appare in forma contratta, selezionarla e premere [OK] per visualizzarla per esteso. Premere il tasto [OK] per tornare alla schermata precedente. |

*1 Solo su prodotti con installata la funzione fax.

Stato proc. mem.

| Voce | Descrizione |
|------------------------|--|
| Stato | Stato del lavoro [In elaborazione]: Stato precedente all'invio (ad esempio, durante la scansione di originali) [Annullam.]: Annullamento del lavoro. |
| Tempo accettato | Ora di accettazione del lavoro |
| Nome lavoro | Quando il nome del lavoro visualizzato in corrispondenza di Nome lavoro appare in forma contratta, premere [Dettagli] per visualizzare il nome per esteso. Premere il tasto [OK] per tornare alla schermata precedente. |
| Tipo di lavoro | [FAX]^{*1}: Memorizzazione di un lavoro FAX [SCANSIONE]: Memorizzazione dei lavori di scansione [Stampante]: Memorizzazione dei lavori di stampa |
| Nome utente | Nome utente per il lavoro eseguito Se non è abilitata la gestione dell'accesso degli utenti, compare [----]. |
| Pag. originali | Numero di pagine originali |
| Colore/Mono | Modo colore [Colore/Mono] [A colori] [Bianco & Nero] [Scala di grigi] [Misto] [Auto.(col./grigio)] [Auto.(col./B & N)] |
| Info mittente | Vengono visualizzate le informazioni sul mittente. Quando si riceve un fax Visualizzazione del nome del mittente comunicato durante la ricezione del documento via fax. Se viene comunicato solo il numero del mittente, allora comparirà il numero. Se non esistono informazioni sul mittente o in caso di mancata ricezione del fax, compare [----]. In altri casi, viene visualizzato [----].  NOTA Quando le informazioni sul mittente sono visualizzate in forma contratta, premere [Dettagli] per visualizzare le informazioni per esteso. Premere il tasto [OK] per tornare alla schermata precedente. |

*1 Solo su prodotti con installata la funzione fax.

Stato Lavoro Programmato

| Voce | Descrizione |
|-----------------------|---|
| Stato | Stato del lavoro [Attesa]: In attesa dell'invio |
| Ora inizio | Ora di inizio del lavoro programmato |
| Nome lavoro | Quando il nome del lavoro visualizzato in corrispondenza di Nome lavoro appare in forma contratta, premere [Dettagli] per visualizzare il nome per esteso. Premere il tasto [OK] per tornare alla schermata precedente. |
| Tipo di lavoro | Appare [FAX]. |
| Nome utente | Nome utente per il lavoro eseguito Se non è abilitata la gestione dell'accesso degli utenti, compare [----]. |
| Pag. originali | Numero di pagine originali |
| Colore/Mono | Modo colore [Bianco & Nero] |
| Destinazione | La destinazione viene visualizzata. ➔ Destinazione (pagina 7-5) |

Verifica della cronologia dei lavori

È possibile verificare la cronologia dei lavori completati.



NOTA

La cronologia dei lavori è disponibile anche in Embedded Web Server RX o NETWORK PRINT MONITOR da computer.

- ➔ [Embedded Web Server RX User Guide](#)
- ➔ [NETWORK PRINT MONITOR User Guide](#)

Schermate relative alla cronologia dei lavori disponibili

La cronologia dei lavori viene visualizzata separatamente su quattro schermate: Stampa lavori, Invio lavori, Memorizzazione e Lavori FAX.

Sono disponibili i seguenti tipi di cronologia:

| Schermata | Tipi di cronologia visualizzabili |
|------------------|--|
| Lista stampe | <ul style="list-style-type: none"> • Copia • Stampante • Ricezione fax • Ricezione e-mail • Stampa da casella documenti • Rapporto/elenco lavori • Stampa di dati da memoria rimovibile • Applicazione |
| Lista invii | <ul style="list-style-type: none"> • FAX • E-mail • Cartella • Applicazione • Destinazioni multiple |
| Reg. proc. mem. | <ul style="list-style-type: none"> • Scansione • FAX • Stampante |
| Registro lav.FAX | ➔ Guida alle funzioni FAX |

Visualizzazione della schermata di cronologia dei lavori

1 Visualizzare la schermata.

Tasto [Status/Canc. Lav.] > [▲] [▼] > [Lista stampe], [Lista invii], [Reg. proc. mem.] o [Registro lav.FAX] > [OK]



NOTA

Per [Registro lav.FAX], vedere:

➔ [Guida alle funzioni FAX](#)

2 Selezionare il lavoro da controllare.

Selezionare il lavoro da controllare, quindi premere [Dettagli].

A destra di ogni lavoro viene visualizzata un'icona che ne indica il risultato.

- : Il lavoro è stato completato.
- : Si è verificato un errore.
- : Il lavoro è stato cancellato.



NOTA

È possibile visualizzare il registro dei lavori di tutti gli utenti oppure solo quello dei propri lavori.

➔ [Vis. Stato/Reg. \(pagina 8-37\)](#)

È possibile modificare questa impostazione anche in Embedded Web Server RX.

➔ [Embedded Web Server RX User Guide](#)

3 Controllare la cronologia dei lavori.

Premere il tasto [▶] per visualizzare la schermata successiva. Premere il tasto [◀] per tornare alla schermata precedente.

- ➔ [Lista stampe \(pagina 7-10\)](#)
- [Lista invii \(pagina 7-11\)](#)
- [Reg. proc. mem. \(pagina 7-12\)](#)

Lista stampe

| Voce | Descrizione |
|------------------------|--|
| Risultato | Risultato del lavoro [OK]: Il lavoro è stato completato. [Errore]: Si è verificato un errore. [Cancella]: Il lavoro è stato cancellato. |
| Tempo accettato | Ora di accettazione del lavoro |
| Ora di fine | Ora di completamento del lavoro |
| Nome lavoro | Quando il nome del lavoro visualizzato in corrispondenza di Nome lavoro appare in forma contratta, premere [Dettagli] per visualizzare il nome per esteso. Premere il tasto [OK] per tornare alla schermata precedente. |
| Tipo di lavoro | [Copia]: Lavoro di copiatura [FAX]*1: Ricezione fax [Casella]: Lavoro da casella documenti [Stampante]: Lavoro di stampa [Rapporto]: Rapporto/Elenco [E-mail]: Ricezione e-mail [USB]: Dati da memoria rimovibile |
| Nome utente | Nome utente per il lavoro eseguito Se non è abilitata la gestione dell'accesso degli utenti, compare [----]. |
| Pagina e copia | <ul style="list-style-type: none"> • Numero di pagine stampate • Numero di copie stampate / Numero totale di copie da stampare |
| Pag. originali | Numero di pagine originali |
| Info mittente | Vengono visualizzate le informazioni sul mittente. ➔ Info mittente (pagina 7-4) |

*1 Solo su prodotti con installata la funzione fax.

Lista invii

| Voce | Descrizione |
|------------------------|--|
| Risultato | Risultato del lavoro [OK]: Il lavoro è stato completato. [Errore]: Si è verificato un errore. [Cancella]: Il lavoro è stato cancellato. |
| Tempo accettato | Ora di accettazione del lavoro |
| Ora di fine | Ora di completamento del lavoro |
| Nome lavoro | Quando il nome del lavoro visualizzato in corrispondenza di Nome lavoro appare in forma contratta, premere [Dettagli] per visualizzare il nome per esteso. Selezionare [OK] per tornare alla schermata precedente. |
| Tipo di lavoro | [E-mail]: Invio e-mail [Cartella]: Invio a una cartella (SMB/FTP) [FAX]^{*1}: Trasmissione di un lavoro FAX [Applicazione]: Invio da applicazione [Server FAX]: Trasmissione Server FAX [Multi]: Invio multiplo |
| Nome utente | Nome utente per il lavoro eseguito Se non è abilitata la gestione dell'accesso degli utenti, compare [----]. |
| Pag. originali | Numero di pagine originali |
| Colore/Mono | Modo colore [Colore/Mono] [A colori] [Bianco & Nero] [Scala di grigi] [Misto] |
| Destinazione | La destinazione viene visualizzata. ➔ Destinazione (pagina 7-5) |

*1 Solo su prodotti con installata la funzione fax.

**NOTA**

Se durante la procedura viene visualizzata la schermata di immissione del nome utente di login, accedere facendo riferimento a:

➔ [Login \(pagina 2-14\)](#)

Nome utente e password di login predefiniti in fabbrica sono quelle di seguito descritte.

Nome utente login: 4500

Password login: 4500

Reg. proc. mem.

| Voce | Descrizione |
|------------------------|---|
| Risultato | Risultato del lavoro [OK]: I lavoro è stato completato. [Errore]: Si è verificato un errore. [Cancella]: Il lavoro è stato cancellato. |
| Tempo accettato | Ora di accettazione del lavoro |
| Ora di fine | Ora di completamento del lavoro |
| Nome lavoro | Quando il nome del lavoro visualizzato in corrispondenza di Nome lavoro appare in forma contratta, premere [Dettagli] per visualizzare il nome per esteso. Premere il tasto [OK] per tornare alla schermata precedente. |
| Tipo di lavoro | [FAX]^{*1}: Memorizzazione di un lavoro FAX [SCANSIONE]: Memorizzazione dei lavori di scansione [Stampante]: Memorizzazione dei lavori di stampa |
| Nome utente | Nome utente per il lavoro eseguito Se non è abilitata la gestione dell'accesso degli utenti, compare [----]. |
| Pag. originali | Numero di pagine originali |
| Colore/Mono | Modo colore [Colore/Mono] [A colori] [Bianco & Nero] [Scala di grigi] [Misto] |
| Info mittente | Vengono visualizzate le informazioni sul mittente. ➔ Info mittente (pagina 7-6) |

*1 Solo su prodotti con installata la funzione fax.

Funzione Invia cronologia registro

È possibile inviare via e-mail la cronologia del registro dei lavori. È possibile trasmetterla manualmente all'occorrenza, oppure programmare l'invio automatico dopo un determinato numero di lavori completati.

➔ [Invia cronologia \(pagina 8-7\)](#)

Operazione lavori

Sospensione e ripresa di lavori

È possibile sospendere e riprendere l'elaborazione di tutti i lavori di stampa in fase di stampa o in attesa.

1 Visualizzare la schermata.

Selezionare il tasto [**Status/Canc. Lav.**].

2 Selezionare [**Pausa**].

La stampa viene sospesa.

Per riprendere la stampa dei lavori in pausa, premere [**Ripresa**].



NOTA

Se si preme il tasto [**Indietro**] o qualsiasi altro tasto funzione, come [**Copia**], durante la sospensione, appare "Riprendi lavori sospesi. Confermare?". Selezionando [**Si**] e premendo [**OK**], il lavoro viene ripreso e appare la schermata successiva. Selezionando [**No**] e premendo [**OK**] appare la schermata successiva mentre il lavoro viene sospeso.

Annullamento di lavori

È possibile annullare un lavoro in fase di stampa o in attesa.

1 Visualizzare la schermata.

Tasto [**Status/Canc. Lav.**] > [**▲**] [**▼**] > [**Stato lavori stm**], [**Stato lavori inv**], [**Stato proc. mem.**] o [**Lav. Programmato**] > [**OK**]

2 Annullare un lavoro.

Stato lavori stm

1 Selezionare il lavoro da annullare e premere [**Menu**].

2 Tasto [**▲**] [**▼**] > [**Annulla lavoro**] > [**OK**] > [**Si**]



NOTA

Se si seleziona un lavoro di ricezione fax, appare il messaggio [**Impossibile annullare lavori ricezione FAX**] e il lavoro non viene annullato.

Stato lavori di invio, Stato lavoro di memorizzazione o Stato Lavoro Programmato

1 Selezionare il lavoro da annullare e premere [**Cancella**].



NOTA

Per annullare un lavoro premere [**Menu**], selezionare [**Annulla lavoro**] e premere il tasto [**OK**].

2 Selezionare [**Si**].

Periferica/Comunicazione

Configurare le periferiche/linee installate o collegate al sistema oppure verificarne lo stato.

1 Visualizzare la schermata.

Premere il tasto **[Status/Canc. Lav.]**.

2 Controllare lo stato.

Selezionare le voci che si desidera verificare. Quindi selezionare **[OK]** per visualizzare lo stato della periferica selezionata.

Si possono eseguire i seguenti controlli.

"Scanner"

Viene visualizzato lo stato della scansione di un documento oppure vengono visualizzate le informazioni di errore (inceppamenti carta, coperchio aperto, ecc.).

"Stampante"

Vengono visualizzate le informazioni di errore quali inceppamenti carta ed esaurimento del toner o della carta, nonché lo stato del lavoro, come in attesa o in stampa.

"FAX"

- Vengono visualizzate informazioni su invio, ricezione e selezione delle destinazioni.
- Selezionare **[Non in linea]** per annullare una trasmissione/ricezione fax.

➔ **Guida alle funzioni FAX**

"Memoria USB"

- Vengono visualizzati i dati relativi all'uso, alla capacità e allo spazio libero dei supporti esterni collegati al sistema.
- Selezionare **[Rimuovi]** per rimuovere in modo sicuro il supporto esterno.

"SSD"

Viene visualizzato lo stato dell'unità SSD opzionale.

"Tastiera USB"

Viene visualizzato lo stato della tastiera USB opzionale.

"Tastiera"

Viene visualizzato lo stato della tastiera Bluetooth opzionale.

"Rete"

Viene visualizzato lo stato di connessione della rete.

"Wi-Fi"

Vengono visualizzate le informazioni relative allo stato di connessione Wi-Fi e al nome della rete (SSID) del sistema.

Questa funzione viene visualizzata solo quando sulla periferica è disponibile la funzione Rete wireless.

"Wi-Fi Direct"

Questa funzione viene visualizzata solo quando sulla periferica è disponibile la funzione Rete wireless.

- Selezionare tasto [▲] [▼] > **[Config. pulsante]** > tasto [OK], e premere il pulsante del dispositivo che si desidera collegare per avviare la connessione al sistema.
- Selezionare tasto [▲] [▼] > **[Info dettagliate]** > tasto [OK]; compaiono le informazioni sul dispositivo collegato tramite Wi-Fi Direct.
- Selezionare tasto [▲] [▼] > **[Stato connes.]** > tasto [OK] > tasto [▲] [▼] > **[Dispos. connessi]** > tasto [OK] per visualizzare l'elenco dei dispositivi connessi.
- Selezionare tasto [▲] [▼] > **[Stato connes.]** > tasto [OK] > tasto [▲] [▼] > **[Disconn. tutti]** > tasto [OK] per disconnettere tutti i dispositivi.

"Rete opzionale"

Viene visualizzato lo stato di connessione di un kit di interfaccia di rete opzionale.

Verifica della quantità rimanente di toner e carta (Carta/Ricambi)

È possibile verificare la quantità rimanente di toner e di carta sul display.

1 Visualizzare la schermata.

Premere il tasto [Status/Canc. Lav.].

2 Controllare lo stato.

Tasto [▲] [▼] > [Stato toner] o [Stato carta] > [OK]

Si possono eseguire i seguenti controlli.

"Stato toner"

La quantità di toner rimanente viene visualizzata in livelli.

"Stato carta"

Viene visualizzato lo stato dell'alimentazione carta. Premere il tasto [▶] per visualizzare l'alimentazione successiva. Premere il tasto [◀] per tornare alla schermata precedente.

8 Configurazione e registrazione (Menu Sistema)

In questo capitolo vengono trattati i seguenti argomenti:

| | |
|-------------------------------------|------|
| Menu Sistema | 8-2 |
| Impostazioni del menu sistema | 8-3 |
| Rapporto | 8-5 |
| Sistema/Rete | 8-8 |
| Uten/Job Account | 8-24 |
| Proprietà utente | 8-24 |
| Impostazioni comuni | 8-25 |
| Copia | 8-39 |
| Stampante | 8-40 |
| Invio | 8-42 |
| FAX | 8-42 |
| Casella documenti | 8-43 |
| Modifica destin. | 8-44 |
| Regol./Manut. | 8-45 |

Menu Sistema

Configurare le impostazioni riguardanti il funzionamento generale della periferica.

Selezionare il tasto **[Menu Sistema/Contatore]** per visualizzare le impostazioni sul display. Quindi selezionare le impostazioni desiderate.

➔ [Metodo operativo \(pagina 2-12\)](#)

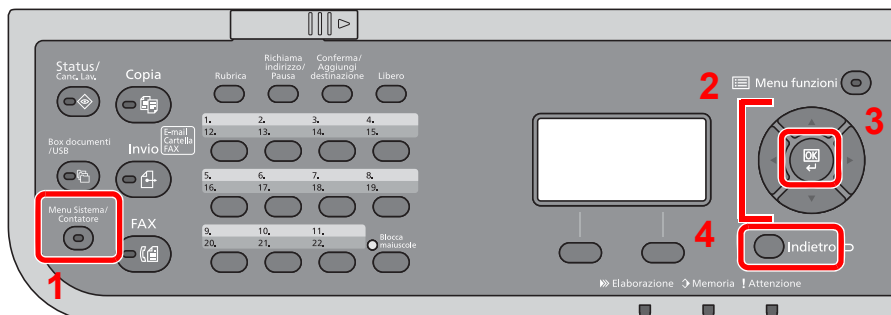

- 1 Visualizza le opzioni di Menu Sistema.
- 2 Seleziona la voce visualizzata o modifica il valore numerico.
- 3 Conferma l'impostazione selezionata.
- 4 Annulla i parametri impostati del menu corrente e torna al menu del livello precedente.

NOTA

- Per modificare delle impostazioni che richiedono privilegi di amministratore, occorre accedere come utente con privilegi di amministratore.
Nome utente e password di login predefiniti in fabbrica sono quelli di seguito descritti.

Nome utente login: 4500

Password login: 4500

- Se sono state modificate le impostazioni predefinite di una funzione, si può premere il tasto **[Reimposta]**, sulla schermata delle singole funzioni, per applicare immediatamente la modifica delle impostazioni.

Vedere [Impostazioni del menu sistema](#) alla pagina successiva e configurare le impostazioni necessarie.

Impostazioni del menu sistema

Questa sezione spiega le funzioni che si possono configurare in Menu Sistema. Per configurare le impostazioni, selezionare la voce in Menu Sistema e scegliere l'opzione desiderata. Per i dettagli sulle singole funzioni, vedere la tabella sottostante.

| Voce | Descrizione | Pagina di riferimento |
|-------------------------|--|--|
| Stampa rapporto | Configurare le impostazioni per la stampa dei rapporti e delle cronologie. | pagina 8-5 |
| Imp. rapp Ammin. | | Vedere la Guida alle funzioni FAX . |
| Imp. rapp. Risul | | pagina 8-6 |
| Cron. reg. lav. | | pagina 8-7 |
| Contatore | È possibile eseguire il conteggio del numero delle pagine stampate o acquisite. | pagina 2-41 |
| Conf. di rete | Configura le impostazioni di rete. | pagina 8-8 |
| Rete opzionale | Configurare le impostazioni del Kit d'interfaccia di rete opzionale. | pagina 8-18 |
| Rete wireless | Configurare le impostazioni per il Kit d'interfaccia di rete wireless opzionale. | pagina 8-19 |
| Rete primaria | Specificare la scheda d'interfaccia di rete da utilizzare per la funzione di invio, per l'autenticazione rete e per il collegamento alla rubrica esterna. | pagina 8-20 |
| Imp. blocco I/F | Questa funzione consente di proteggere il sistema bloccando l'interfaccia con dispositivi esterni come gli host USB o le interfacce opzionali. | pagina 8-21 |
| Imp. Bluetooth | Impostare la tastiera Bluetooth. | pagina 8-21 |
| Level. sicurezza | L'impostazione del livello di sicurezza è un'opzione del menu utilizzata di norma dal tecnico dell'assistenza per lavori di manutenzione. Gli utenti non hanno alcun bisogno di utilizzare questo menu. | — |
| Protezione dati | Configurare le impostazioni per i dati memorizzati sull'unità SSD opzionale e sulla memoria del sistema. | pagina 8-22 |
| Riavvia | Consente di riavviare la CPU senza spegnere il sistema. Utilizzare questa funzione per risolvere eventuali problemi di instabilità di funzionamento del sistema. (Funziona come il riavvio del computer). | pagina 8-23 |
| Funzione opz. | Si possono utilizzare le applicazioni opzionali installate sul sistema. | pagina 8-23 |
| Versione SW | Controllare la versione del software del motore e del sistema della periferica. | pagina 8-24 |
| Imp. server FAX | Configurare le impostazioni Server FAX | pagina 8-24 |
| Uten/Job Account | Configurare le impostazioni riguardanti la gestione del sistema. Accesso utenti: ➔ Descrizione della gestione dell'accesso utenti (pagina 9-3) Job Accounting: ➔ Descrizione di Job Accounting (pagina 9-26) | — |
| Proprietà utente | Permette di visualizzare le informazioni riguardanti l'accesso degli utenti e di modificare alcune informazioni. | pagina 8-24 |
| Lingua | Selezionare la lingua da utilizzare per i messaggi visualizzati sul display. | pagina 8-25 |
| Schermata pred. | Selezionare la schermata che si desidera venga visualizzata all'avvio del sistema (schermata predefinita). | pagina 8-25 |

| Voce | Descrizione | Pagina di riferimento |
|--|---|-----------------------------|
| Audio | Impostare le opzioni di avvisi e allarmi sonori che il sistema dovrà generare durante l'esecuzione delle varie operazioni. | pagina 8-25 |
| Lumin. display | Impostare la luminosità del display. | pagina 8-25 |
| Imp. cassetto 1 (a 5) (Impostazioni del cassetto 1 (a 5)) | Selezionare il tipo di carta in Cassetto 1 (a 5). | pagina 8-29 |
| Impostaz. bypass (Impostazioni vassoio bypass) | Selezionare il tipo di carta nel bypass. | pagina 8-29 |
| Imp. carta/orig | Configurare le impostazioni per gli originali. | pagina 8-26 |
| Limite pred. | Limitare il numero di copie che si possono eseguire per singolo ciclo di copiatura. | pagina 8-30 |
| Misura | Selezionare un'unità di misura, pollici o sistema metrico, per il formato carta | pagina 8-30 |
| Gestione degli errori | È possibile predisporre il sistema ad interrompere oppure a proseguire il lavoro quando si verifica un errore. | pagina 8-31 |
| Impost data | Configurare le impostazioni riguardanti la data e l'ora. | pagina 8-31 |
| Impost. timer | Configurare le impostazioni riguardanti il tempo. | pagina 8-32 |
| Impostaz predefinite funz | Le impostazioni predefinite sono valori che vengono impostati automaticamente al termine della fase di riscaldamento oppure quando si seleziona il tasto [Reimposta] . Configurare i valori predefiniti per le impostazioni disponibili quali copiatura e invio. La configurazione dei valori più utilizzati come impostazioni predefinite semplifica l'esecuzione dei successivi lavori. | pagina 8-34 |
| Operazione login | Selezionare la schermata di immissione di nome utente e password per il login. | pagina 8-36 |
| Modo RAM Disk | È possibile creare un disco RAM e impostarne le dimensioni. | pagina 8-36 |
| Memoria opzionale | Quando è installata la memoria opzionale, selezionare lo schema di allocazione memoria in base all'applicazione in cui si utilizza la periferica. | pagina 8-36 |
| Vis. Stato/Reg. | Impostare il metodo di visualizzazione di Stato/Registro. | pagina 8-37 |
| Tipo tastiera | Selezionare il tipo di tastiera che si desidera utilizzare. | pagina 8-37 |
| Avviso toner scarso | Impostare la quantità di toner rimanente in corrispondenza della quale l'amministratore riceverà un avviso che lo solleciterà a ordinare nuovo toner. | pagina 8-37 |
| MostraMessSpegn. | Attivare o disattivare la visualizzazione di un messaggio di conferma allo spegnimento della periferica. | pagina 8-37 |
| Imp.Risp.energia | Selezionare il metodo di ripristino operatività dal modo risparmio energia. | pagina 8-38 |
| Stampa ms.banner | Abilitare o escludere la visualizzazione della schermata di conferma prima della stampa di ogni singolo foglio durante un lavoro di stampa banner su più fogli. | pagina 8-38 |
| Copia | Configurare le impostazioni per le funzioni di copiatura. | pagina 8-39 |
| Stampante | Se si esegue la stampa da computer, le impostazioni vengono generalmente visualizzate sulle schermate dell'applicazione. Si possono tuttavia selezionare le seguenti impostazioni per configurare le impostazioni predefinite e personalizzare il sistema. | pagina 8-40 |
| Invio | Configurare le impostazioni per le funzioni di invio. | pagina 8-42 |

| Voce | Descrizione | Pagina di riferimento |
|-------------------|---|-----------------------------|
| FAX | Configurare le impostazioni per le funzioni fax. ➔ Guida alle funzioni FAX | — |
| Casella documenti | Configurare le impostazioni riguardanti la Casella personalizzata, la Casella lavoro, la Box SubAddress e la Casella di polling. ➔ Guida alle funzioni FAX | pagina 8-43 |
| Modifica destin. | Configurare le impostazioni riguardanti la rubrica e i tasti one touch. Rubrica: ➔ Aggiunta di una destinazione (Rubrica) (pagina 3-25) Tasto one touch: ➔ Aggiunta di una destinazione in un Tasto one touch (Tasto one touch) (pagina 3-32) | pagina 8-44 |
| Regol./Manut. | Regolare la qualità di stampa e provvedere alla manutenzione del sistema. | pagina 8-45 |

Rapporto



Stampare i rapporti per verificare le impostazioni e lo stato del sistema.

È anche possibile configurare le impostazioni predefinite per la stampa dei rapporti dei risultati.

Stampa rapporto

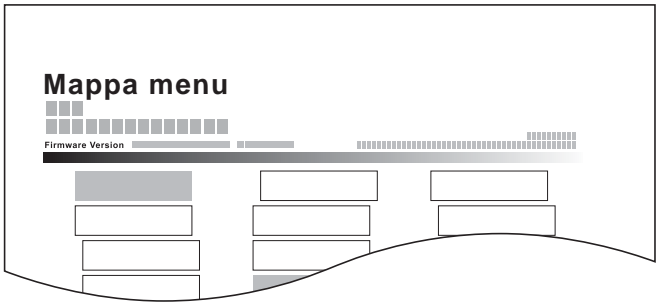
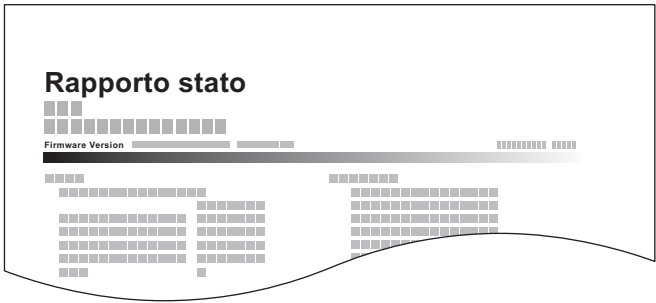
Tasto **[Menu Sistema/Contatore]** > tasto **[▲] [▼]** > **[Rapporto]** > tasto **[OK]** > tasto **[▲] [▼]** > **[Stampa rapporto]** > tasto **[OK]**

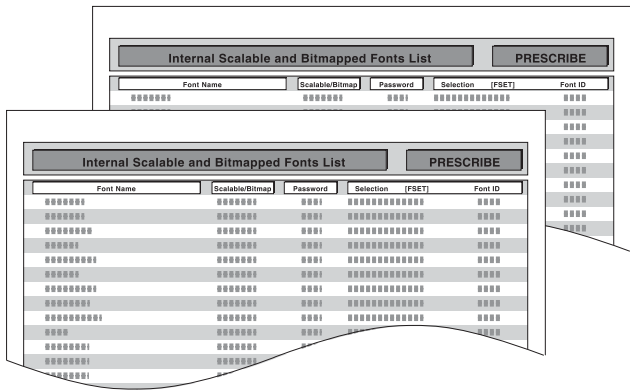
| Voce | Descrizione |
|--------------|--|
| Mappa menu | Stampare la Mappa menu per controllare le impostazioni della periferica.  |
| Pagina stato | Stampare la pagina di stato che riporta informazioni quali le impostazioni correnti, lo spazio libero in memoria e gli accessori opzionali installati.  |

| Voce | Descrizione |
|-------------------------|---|
| Elenco caratteri | <p>Stampare l'elenco dei caratteri che riporta degli esempi di font installati sulla periferica.</p>  |
| Stato rete opz. | <p>Stampa il rapporto di stato della rete opzionale che permette di verificare informazioni quali la versione firmware dell'interfaccia di rete opzionale, l'indirizzo di rete e il protocollo.</p> <p> NOTA</p> <p>Questa funzione viene visualizzata quando è installato il Kit d'interfaccia di rete o Kit d'interfaccia di rete wireless opzionale.</p> |
| Cancellaz. dati | Stampa il rapporto di cancellazione dei dati. |

Imp. rapp Ammin.

Tasto [Menu Sistema/Contatore] > tasto [▲] [▼] > [Rapporto] > tasto [OK] > tasto [▲] [▼] > [Imp. rapp Ammin.] > tasto [OK]

Configurare le impostazioni per le funzioni fax.

➔ Guida alle funzioni FAX

Imp. rapp. Risul

Tasto [Menu Sistema/Contatore] > tasto [▲] [▼] > [Rapporto] > tasto [OK] > tasto [▲] [▼] > [Imp. rapp. Risul] > tasto [OK]

| Voce | Descrizione |
|--------------------------------------|---|
| Invia risultato | Al termine della transazione, viene automaticamente stampato il rapporto del risultato della trasmissione. |
| E-mail/Cartella | Al termine della trasmissione e-mail o SMB/FTP, viene automaticamente stampato il rapporto del risultato della trasmissione. Valore: Off, On, Solo errori |
| FAX^{*1} | ➔ Guida alle funzioni FAX |
| FAX rete alleg. | ➔ Guida alle funzioni FAX |
| Ann.prima di inv^{*2} | Quando un lavoro viene annullato prima dell'invio, il sistema stamperà questo rapporto. Valore: Off, On |
| Info. Dest.^{*2} | Selezionare il Formato destinatario per l'invio del rapporto risultato. Valore: Dest. o Nome, Dest. e Nome |
| Risult. RX FAX^{*1} | ➔ Guida alle funzioni FAX |
| Avviso fine lav. | È possibile allegare le immagini all'avviso di fine lavoro. Valore: Non allegare im., Allega immagine |

*1 Solo su prodotti con installata la funzione fax.

*2 Questa funzione non viene visualizzata se si seleziona [Off] per "E-Mail/Cartella" e "FAX".

Cron. reg. lav.

Tasto [Menu Sistema/Contatore] > tasto [▲] [▼] > [Rapporto] > tasto [OK] > tasto [▲] [▼] > [Cron. reg. lav.] > tasto [OK]

| Voce | Descrizione |
|------------------------------|--|
| Invio automatico | <p>Questa funzione permette di programmare l'invio automatico della cronologia del registro alle destinazioni specificate dopo il raggiungimento del numero di lavori impostato.</p> <p>Valore: Off, On</p> <p> NOTA</p> <p>Se si seleziona [On], specificare il numero di cronologie dei lavori. Si può immettere un numero compreso tra 1 e 16.</p> |
| Invia cronologia | Si può anche trasmettere manualmente la cronologia del registro alle destinazioni specificate. |
| Destinazione | Specificare la destinazione di invio della cronologia del registro. Si può specificare solo un indirizzo e-mail come destinazione. |
| Oggetto | <p>Impostare l'oggetto che verrà automaticamente immesso quando si trasmettono via e-mail le cronologie del registro dei lavori.</p> <p>Valore: Fino a 60 caratteri</p> |
| Oggetto registro SSFC | <p>Specificare l'oggetto dello storico dei lavori di stampa con l'autenticazione scheda IC.</p> <p>Valore: Fino a 60 caratteri</p> |
| Info.personali | <p>Specificare se includere le informazioni personali sul registro dei lavori.</p> <p>Valore: Includi, Escludi</p> |

Sistema/Rete

Configura le impostazioni di sistema della periferica.

Conf. di rete

Tasto [Menu Sistema/Contatore] > tasto [▲] [▼] > [Sistema/Rete] > tasto [OK] > tasto [▲] [▼] > [Conf. di rete] > tasto [OK]

Configura le impostazioni di rete.

Nome host

| Voce | Descrizione |
|-----------|--|
| Nome host | Controllare il nome host del sistema. Si può modificare il nome host in Embedded Web Server RX.  Modifica delle informazioni dispositivo (pagina 2-48) |





Imp.Wi-Fi Direct

Configurazione di Wi-Fi Direct.



NOTA

Questa funzione viene visualizzata solo quando sulla periferica è disponibile la funzione Rete wireless.



| Voce | Descrizione |
|------------------|---|
| Wi-Fi Direct | Abilitare o disabilitare l'uso di Wi-Fi Direct. Valore: Off, On |
| Nome dispositivo | Specificare il nome dispositivo.  NOTA <ul style="list-style-type: none"> • Si possono inserire fino a 32 caratteri. • Questa funzione è abilitata solo quando [Wi-Fi Direct] è impostato su [On]. |
| Indirizzo IP | Controllare l'indirizzo IP del sistema.  Config. TCP/IP (pagina 8-11)  NOTA Questa funzione è abilitata solo quando [Wi-Fi Direct] è impostato su [On]. |
| Disconn. auto | Disconnettere automaticamente i dispositivi collegati tramite Wi-Fi Direct. Valore: Off, On  NOTA Questa funzione è abilitata solo quando [Wi-Fi Direct] è impostato su [On]. |
| Disconn. timer | Se si seleziona [On] per Disconn. auto., specificare per quanto tempo il sistema deve attendere prima di procedere alla disconnessione automatica. Valore: Giorno (00 - 99), Ora (00 - 23), Minuti (00 - 59) |

Impostazioni Wi-Fi



Configurazione di Wi-Fi.

**NOTA**

Questa funzione viene visualizzata solo quando sulla periferica è disponibile la funzione Rete wireless.





| Voce | Descrizione |
|-----------------------------|---|
| Wi-Fi | Abilitare o disabilitare l'uso di Wi-Fi. Valore: Off, On |
| Impostazione | - |
| Stato connes. | Verificare lo stato delle funzioni LAN wireless. |
| Installazione rapida | Se la periferica si collega ad Access Point (AP) che supporta la configurazione automatica della rete wireless, per l'impostazione dei parametri di connessione si può utilizzare la Configurazione rapida.  NOTA Se ci si collega a un access point che utilizza il protocollo WEP, selezionare [Menu] e impostare [WEP Key Index] . |
| Rete disponibile | Visualizza i punti di accesso cui il sistema può collegarsi.  NOTA <ul style="list-style-type: none"> • Se si seleziona [Ricaricare], l'elenco viene ricaricato. • Se l'impostazione di sicurezza del punto di accesso utilizza il protocollo WEP, selezionare [Menu] e impostare [WEP Key Index]. |
| WEP Key Index | Definire il key index dell'access point. Valore: 0 - 3 |
| Pulsante | Se l'Access Point supporta il metodo Pulsante, si possono configurare le impostazioni wireless utilizzando la configurazione mediante pulsante. Con questo metodo si effettua la connessione premendo il pulsante sull'Access Point.  NOTA Il metodo Pulsante supporta solo la configurazione WPS. |
| PIN (Dispositivo) | Si effettua la connessione utilizzando il codice PIN del sistema. Immettere il codice PIN sull'Access Point. Il codice PIN del sistema viene generato automaticamente. |

| Voce | Descrizione | | | | | | | | | | | | | | | | | | | | |
|-------------------------|---|---|--------------|--|--------|-----------|---|-----|---|--------------|---|--|----------|--|--|--------------|------------------------------|--|----------|------------------------------|--|
| Installaz.Pers. | Si possono modificare le impostazioni dettagliate della LAN wireless. | | | | | | | | | | | | | | | | | | | | |
| Nome rete (SSID) | <p>Impostare l'identificativo SSID (Service Set Identifier) della LAN wireless alla quale si connette la periferica.</p> <p> NOTA Si possono inserire fino a 32 caratteri.</p> | | | | | | | | | | | | | | | | | | | | |
| Autentic. rete | <p>Selezionare il tipo di autenticazione rete.</p> <p>Valore: Apri, WPA2/WPA-PSK, WPA2-PSK, WPA2/WPA-EAP, WPA2-EAP</p> | | | | | | | | | | | | | | | | | | | | |
| Crittografia | <p>Selezionare il metodo di crittografia. I valori di impostazione dipendono dall'impostazione configurata per Autenticazione rete.</p> <table border="1" style="width: 100%; border-collapse: collapse;"> <thead> <tr> <th style="background-color: #0070C0; color: white;">Autenticazione rete</th> <th colspan="2" style="background-color: #0070C0; color: white;">Crittografia</th> </tr> </thead> <tbody> <tr> <td rowspan="2">Aperta</td> <td>Disattiva</td> <td>—</td> </tr> <tr> <td>WEP</td> <td>Chiave WEP: Fino a 26 caratteri WEP Key Index: 0 - 3</td> </tr> <tr> <td>WPA2/WPA-PSK</td> <td colspan="2">Crittogr. dati: AES, Auto Chiave precondivisa: Fino a 64 caratteri</td> </tr> <tr> <td>WPA2-PSK</td> <td colspan="2">Crittografia dati: AES, Auto Chiave precondivisa: Fino a 64 caratteri</td> </tr> <tr> <td>WPA2/WPA-EAP</td> <td colspan="2">Crittografia dati: AES, Auto</td> </tr> <tr> <td>WPA2-EAP</td> <td colspan="2">Crittografia dati: AES, Auto</td> </tr> </tbody> </table> | Autenticazione rete | Crittografia | | Aperta | Disattiva | — | WEP | Chiave WEP: Fino a 26 caratteri WEP Key Index: 0 - 3 | WPA2/WPA-PSK | Crittogr. dati: AES, Auto Chiave precondivisa: Fino a 64 caratteri | | WPA2-PSK | Crittografia dati: AES, Auto Chiave precondivisa: Fino a 64 caratteri | | WPA2/WPA-EAP | Crittografia dati: AES, Auto | | WPA2-EAP | Crittografia dati: AES, Auto | |
| Autenticazione rete | Crittografia | | | | | | | | | | | | | | | | | | | | |
| Aperta | Disattiva | — | | | | | | | | | | | | | | | | | | | |
| | WEP | Chiave WEP: Fino a 26 caratteri WEP Key Index: 0 - 3 | | | | | | | | | | | | | | | | | | | |
| WPA2/WPA-PSK | Crittogr. dati: AES, Auto Chiave precondivisa: Fino a 64 caratteri | | | | | | | | | | | | | | | | | | | | |
| WPA2-PSK | Crittografia dati: AES, Auto Chiave precondivisa: Fino a 64 caratteri | | | | | | | | | | | | | | | | | | | | |
| WPA2/WPA-EAP | Crittografia dati: AES, Auto | | | | | | | | | | | | | | | | | | | | |
| WPA2-EAP | Crittografia dati: AES, Auto | | | | | | | | | | | | | | | | | | | | |

| Voce | Descrizione |
|----------------------------|---|
| Config. TCP/IP | - |
| TCP/IP | Specificare se utilizzare il protocollo TCP/IP. Valore: Off, On |
| Impostaz. IPv4 | Configurare il protocollo TCP/IP (IPv4) per collegarsi alla rete. Questa impostazione è disponibile quando [TCP/IP] è impostato su [On]. |
| DHCP | Specificare se utilizzare il server DHCP (IPv4). Valore: Off, On |
| Auto-IP | Specificare se utilizzare Auto-IP. Valore: Off, On |
| Indirizzo IP | Impostare l'indirizzo IP. Valore: ###.###.###.###  NOTA Se DHCP è impostato su [On], questa voce non sarà selezionabile e non sarà possibile immettere alcun valore. |
| Subnet Mask | Impostare la subnet mask IP. Valore: ###.###.###.###  NOTA Se DHCP è impostato su [On], questa voce non sarà selezionabile e non sarà possibile immettere il valore. |
| Gateway predefinito | Impostare l'indirizzo di gateway IP. Valore: ###.###.###.###  NOTA Se DHCP è impostato su [On], questa voce non sarà selezionabile e non sarà possibile immettere alcun valore. |

 **IMPORTANTE**

- Quando si imposta Auto-IP, immettere "0.0.0.0" in [Indirizzo IP].
- Dopo aver modificato le impostazioni, riavviare la rete oppure spegnere e riaccendere il sistema.

| Voce | Descrizione |
|--------------------------|---|
| Impostaz. IPv6 | Configurare il protocollo TCP/IP (IPv6) per collegarsi alla rete. Questa impostazione è disponibile quando [TCP/IP] è impostato su [On]. |
| Impostaz. IPv6 | Specificare se utilizzare IPv6. Valore: Off, On  NOTA Selezionando [On], viene visualizzato l'Indirizzo IP in [LinkLocal] dopo il riavvio della rete. |
| Impost. manuali | Immettere manualmente l'indirizzo IP, la lunghezza del prefisso e l'indirizzo gateway di TCP/IP (IPv6). Valore Indirizzo IP: l'indirizzo da 128 bit è composto da otto gruppi contenenti ognuno quattro numeri esadecimali. I gruppi sono separati da due punti (:). Lungh. Prefisso 0 - 128 Gateway default: l'indirizzo da 128 bit è composto da otto gruppi contenenti ognuno quattro numeri esadecimali. I gruppi sono separati da due punti (:).  NOTA Questa funzione è abilitata solo quando [Impostaz. IPv6] è impostato su [On]. Per immettere "Gateway default", impostare [RA(Stateless)] su [Off]. |
| RA(Stateless) | Specificare se utilizzare RA (Stateless). Valore: Off, On  NOTA Questa funzione è abilitata solo quando [Impostaz. IPv6] è impostato su [On]. Selezionando [On], viene visualizzato l'Indirizzo IP in [Indir. IP 1 (a 5)] dopo il riavvio della rete. |
| Impost. DHCPv6 | Specificare se utilizzare il server DHCP (IPv6). Valore: Off, On  NOTA Questa funzione è abilitata solo quando [Impostaz. IPv6] è impostato su [On]. Selezionando [On], viene visualizzato l'Indirizzo IP in [Indirizzo IP] dopo il riavvio della rete. |
| Riavviare la rete | Riavvia la rete. |

 **IMPORTANTE**

Dopo aver modificato le impostazioni, riavviare la rete oppure spegnere e riaccendere il sistema.

Imp.rete cablata

Configurazione delle impostazioni di rete cablata.

| Voce | Descrizione |
|------------------------|---|
| Config. TCP/IP | Per i dettagli sul valore di impostazione. ➔ Config. TCP/IP (pagina 8-11) |
| Interfaccia LAN | Definire le impostazioni dell'interfaccia LAN da utilizzare. Valore: Auto, 10Base-Half, 10Base-Full, 100Base-Half, 100Base-Full, 1000Base-T |

 **IMPORTANTE**

Dopo aver modificato le impostazioni, riavviare la rete oppure spegnere e riaccendere il sistema.

Bonjour

| Voce | Descrizione |
|----------------------------------|--|
| Rete disponibile | Attivare o escludere l'uso di Bonjour. Valore: Off, On |
| Wi-Fi Direct^{*1} | Definire se abilitare questa funzione per ogni rete. Valore: Disabilita, Abilita |
| Wi-Fi^{*1} | |
| Rete cablata | |

*1 Visualizzata solo quando sulla periferica è disponibile la funzione Rete wireless.

Filtro IP (IPv4)

| Voce | Descrizione |
|-------------------------|--|
| Filtro IP (IPv4) | Configurare questa impostazione quando si utilizza Filtro IP (IPv4). Valore: Off, On |

Filtro IP (IPv6)



| Voce | Descrizione |
|-------------------------|--|
| Filtro IP (IPv6) | Configurare questa impostazione quando si utilizza Filtro IP (IPv6). Valore: Off, On |





IPSec







| Voce | Descrizione |
|--------------|---|
| IPSec | Configurare questa impostazione quando si utilizza IPSec. Valore: Off, On |







Imp. protocollo





Configurare le impostazioni del protocollo.

| Voce | Descrizione |
|----------------------------------|---|
| NetBEUI | Specificare se si desidera abilitare la ricezione dei documenti utilizzando NetBEUI. ^{*1} Valore: Off, On |
| Wi-Fi Direct^{*2} | Definire se abilitare questa funzione per ogni rete. Valore: Disabilita, Abilita |
| Wi-Fi^{*2} | |
| Rete cablata | |
| |  NOTA Questa funzione è abilitata solo quando [NetBEUI] è impostato su [On]. |
| SNMPv3 | Specificare se abilitare la comunicazione utilizzando SNMPv3. ^{*1} Valore: Off, On |
| Wi-Fi Direct^{*2} | Definire se abilitare questa funzione per ogni rete. Valore: Disabilita, Abilita |
| Wi-Fi^{*2} | |
| Rete cablata | |
| |  NOTA Questa funzione è abilitata solo quando [SNMPv3] è impostato su [On]. |

| Voce | Descrizione |
|----------------------------------|--|
| FTP(Server) | Specificare se abilitare la ricezione dei documenti tramite FTP.* ¹ Valore: Off, On |
| Wi-Fi Direct ² | Definire se abilitare questa funzione per ogni rete. Valore: Disabilita, Abilita |
| Wi-Fi ² | |
| Rete cablata |  NOTA Questa funzione è abilitata solo quando [FTP(Server)] è impostato su [On]. |
| FTP(Client) | Specificare se abilitare la trasmissione dei documenti tramite FTP. Quando si seleziona [On], impostare il Numero porta FTP. Il numero porta predefinito è 21. Valore: Off, On (Numero porta: 1 - 65535) |
| SMB | Specificare se abilitare la trasmissione dei documenti utilizzando SMB. Quando si seleziona [On], impostare il Numero porta predefinito SMB. Il numero porta predefinito è 445. Valore: Off, On (Numero porta: 1 - 65535) |
| SNMP | Specificare se abilitare la comunicazione utilizzando SNMP.* ¹ Valore: Off, On |
| Wi-Fi Direct ² | Definire se abilitare questa funzione per ogni rete. Valore: Disabilita, Abilita |
| Wi-Fi ² | |
| Rete cablata |  NOTA Questa funzione è abilitata solo quando [SNMP] è impostato su [On]. |
| SMTP | Specificare se abilitare l'invio e-mail utilizzando SMTP. Valore: Off, On |
| POP3 | Specificare se abilitare la ricezione e-mail utilizzando POP3. Valore: Off, On |
| Porta Raw | Specificare se si desidera abilitare la ricezione dei documenti utilizzando la Porta Raw.* ¹ Valore: Off, On |
| Wi-Fi Direct ² | Definire se abilitare questa funzione per ogni rete. Valore: Disabilita, Abilita |
| Wi-Fi ² | |
| Rete cablata |  NOTA Questa funzione è abilitata solo quando [Porta Raw] è impostato su [On]. |
| LPD | Specificare se si desidera abilitare la ricezione dei documenti utilizzando LPD.* ¹ Valore: Off, On |
| Wi-Fi Direct ² | Definire se abilitare questa funzione per ogni rete. Valore: Disabilita, Abilita |
| Wi-Fi ² | |
| Rete cablata |  NOTA Questa funzione è abilitata solo quando [LDP] è impostato su [On]. |
| IPP | Specificare se si desidera abilitare la ricezione dei documenti utilizzando IPP. Per utilizzare il protocollo IPP, selezionare [Non protetto (IPP&IPPS)] per Sicurezza IPP nel menu Impostazioni di protezione di Embedded Web Server RX. Il numero porta predefinito è 631.* ¹ Valore: Off, On (Numero porta: 1 - 32.767) |
| Wi-Fi Direct ² | Definire se abilitare questa funzione per ogni rete. Valore: Disabilita, Abilita |
| Wi-Fi ² | |
| Rete cablata |  NOTA Questa funzione è abilitata solo quando [IPP] è impostato su [On]. |

| Voce | Descrizione |
|----------------------------------|--|
| IPP su SSL | <p>Abilitare o disabilitare l'uso di IPP su SSL.^{*1, *3} Valore: Off, On (Numero porta: 1 - 32.767)</p> <p> NOTA Se si seleziona [On], il sistema richiede anche un certificato per SSL. Il certificato predefinito è l'autocertificazione del sistema.</p> <p>➔ Embedded Web Server RX User Guide</p> |
| Wi-Fi Direct^{*2} | Definire se abilitare questa funzione per ogni rete. |
| Wi-Fi^{*2} | Valore: Disabilita, Abilita |
| Rete cablata | <p> NOTA Questa funzione è abilitata solo quando [IPP su SSL] è impostato su [On].</p> |
| HTTP | <p>Specificare se abilitare la comunicazione utilizzando HTTP.^{*1} Valore: Off, On</p> |
| Wi-Fi Direct^{*2} | Definire se abilitare questa funzione per ogni rete. |
| Wi-Fi^{*2} | Valore: Disabilita, Abilita |
| Rete cablata | <p> NOTA Questa funzione è abilitata solo quando [HTTP] è impostato su [On].</p> |
| HTTPS | <p>Specificare se abilitare la comunicazione utilizzando HTTPS.^{*1, *3} Valore: Off, On</p> |
| Wi-Fi Direct^{*2} | Definire se abilitare questa funzione per ogni rete. |
| Wi-Fi^{*2} | Valore: Disabilita, Abilita |
| Rete cablata | <p> NOTA Questa funzione è abilitata solo quando [HTTPS] è impostato su [On].</p> |
| LDAP | <p>Abilitare o disabilitare l'uso di LDAP. Valore: Off, On</p> |
| ThinPrint | <p>Specificare se utilizzare ThinPrint. Per utilizzare il protocollo ThinPrint, impostare il protocollo su [On]. Il numero porta predefinito è 4000.^{*1, *3} Valore: Off, On (Numero porta: 1 - 32.767)</p> <p> NOTA Questa funzione viene visualizzata quando è attivata l'opzione ThinPrint opzionale.</p> |
| Thin Print over SSL | <p>Per utilizzare il protocollo ThinPrint over SSL, impostare [Thin Print Over SSL] su [On].^{*1, *3} Valore: Off, On</p> <p> NOTA</p> <ul style="list-style-type: none"> • Questa funzione è abilitata solo quando [ThinPrint] è impostato su [On]. • Se si seleziona [On], il sistema richiede anche un certificato per SSL. Il certificato predefinito è l'autocertificato della periferica. <p>➔ Embedded Web Server RX User Guide</p> |
| Wi-Fi Direct^{*2} | Definire se abilitare questa funzione per ogni rete. |
| Wi-Fi^{*2} | Valore: Disabilita, Abilita |
| Rete cablata | <p> NOTA Questa funzione è abilitata solo quando [ThinPrint] è impostato su [On].</p> |

| Voce | Descrizione |
|----------------------------------|---|
| Scansione WSD | Specificare se utilizzare la Scansione WSD. ^{*1} Valore: Off, On |
| Wi-Fi Direct^{*2} | Definire se abilitare questa funzione per ogni rete. Valore: Disabilita, Abilita |
| Wi-Fi^{*2} | |
| Rete cablata |  NOTA Questa funzione è abilitata solo quando [Scansione WSD] è impostato su [On]. |
| Stampa WSD | Abilitare o escludere l'uso dei nostri servizi web. Il driver WIA, il driver TWAIN e il driver FAX di rete utilizzano il servizio web Enhanced WSD. ^{*1} Valore: Off, On |
| Wi-Fi Direct^{*2} | Definire se abilitare questa funzione per ogni rete. Valore: Disabilita, Abilita |
| Wi-Fi^{*2} | |
| Rete cablata |  NOTA Questa funzione è abilitata solo quando [Stampa WSD] è impostato su [On]. |
| Enhanced WSD | Abilitare o escludere l'uso dei nostri servizi web. ^{*1} Valore: Off, On  NOTA Selezionando [Off] si disabilita la funzionalità dei driver WIA, TWAIN e FAX di rete. |
| Wi-Fi Direct^{*2} | Definire se abilitare questa funzione per ogni rete. Valore: Disabilita, Abilita |
| Wi-Fi^{*2} | |
| Rete cablata |  NOTA Questa funzione è abilitata solo quando [Enhanced WSD] è impostato su [On]. |
| EnhancedWSD(SSL) | Abilitare o escludere l'uso dei nostri servizi web proprietari su SSL. ^{*1, *3} Valore: Off, On  NOTA Selezionando [Off] si disabilita la funzionalità dei driver WIA, TWAIN e FAX di rete. |
| Wi-Fi Direct^{*2} | Definire se abilitare questa funzione per ogni rete. Valore: Disabilita, Abilita |
| Wi-Fi^{*2} | |
| Rete cablata |  NOTA Questa funzione è abilitata solo quando [EnhancedWSD(SSL)] è impostato su [On]. |
| eSCL | Specificare se si desidera abilitare la ricezione dei documenti acquisiti utilizzando eSCL. ^{*1} Valore: Off, On |
| Wi-Fi Direct^{*2} | Definire se abilitare questa funzione per ogni rete. Valore: Disabilita, Abilita |
| Wi-Fi^{*2} | |
| Rete cablata |  NOTA Questa funzione è abilitata solo quando [eSCL] è impostato su [On]. |

| Voce | Descrizione |
|-----------------------|---|
| eSCL over SSL | <p>Specificare se si desidera abilitare la ricezione dei documenti acquisiti utilizzando eSCL over SSL.*1, *3</p> <p>Valore: Off, On</p> |
| Wi-Fi Direct*2 | <p>Definire se abilitare questa funzione per ogni rete.</p> <p>Valore: Disabilita, Abilita</p> |
| Wi-Fi*2 | |
| Rete cablata | <p> NOTA</p> <p>Questa funzione è abilitata solo quando [eSCL over SSL] è impostato su [On].</p> |
| REST | <p>Abilitare o disabilitare l'uso di REST. Se si seleziona [On], specificare il numero porta utilizzato. Il numero porta predefinito è 9080.*1</p> <p>Valore: Off, On (Numero porta: 1 - 32.767)</p> <p> NOTA</p> <p>Questa funzione è abilitata solo quando [REST] è impostato su [On].</p> |
| Wi-Fi Direct*2 | <p>Definire se abilitare questa funzione per ogni rete.</p> <p>Valore: Disabilita, Abilita</p> |
| Wi-Fi*2 | |
| Rete cablata | <p> NOTA</p> <p>Questa funzione è abilitata solo quando [REST] è impostato su [On].</p> |
| REST over SSL | <p>Specificare se si desidera utilizzare la funzione REST protetta da SSL. Se si seleziona [On], specificare il numero porta utilizzato. Il numero porta predefinito è 9081.*1, *3</p> <p>Valore: Off, On (Numero porta: 1 - 32.767)</p> <p> NOTA</p> <ul style="list-style-type: none"> Questa funzione è abilitata solo quando [REST over SSL] è impostato su [On]. Se si seleziona [On], il sistema richiede anche un certificato per SSL. Il certificato predefinito è l'autocertificazione del sistema. <p>➔ Embedded Web Server RX User Guide</p> |
| Wi-Fi Direct*2 | <p>Definire se abilitare questa funzione per ogni rete.</p> <p>Valore: Disabilita, Abilita</p> |
| Wi-Fi*2 | |
| Rete cablata | <p> NOTA</p> <p>Questa funzione è abilitata solo quando [REST over SSL] è impostato su [On].</p> |

*1 L'impostazione verrà applicata dopo il riavvio del dispositivo o della rete.

*2 Visualizzata solo quando sulla periferica è disponibile la funzione Rete wireless.

*3 Impostare "SSL" su [On] in Imp. sicurezza.

➔ [Imp. sicurezza \(pagina 8-17\)](#)

IMPORTANTE

Dopo aver modificato le impostazioni, riavviare la rete oppure spegnere e riaccendere il sistema.

Imp. sicurezza

| Voce | Descrizione |
|------------|---|
| SSL | <p>Abilitare o disabilitare l'uso di SSL.</p> <p>Valore: Off, On</p> |

Ping

| Voce | Descrizione |
|------|---|
| Ping | Immettere il nome host o l'indirizzo IP della destinazione e controllare che la comunicazione con la destinazione sia possibile.  NOTA Questa opzione non viene visualizzata se [Rete primaria] è impostato su [Rete opzionale] . |

Riavviare la rete

| Voce | Descrizione |
|-------------------|------------------|
| Riavviare la rete | Riavvia la rete. |

Rete opzionale

Tasto **[Menu Sistema/Contatore]** > tasto **[▲] [▼]** > **[Sistema/Rete]** > tasto **[OK]** > tasto **[▲] [▼]** > **[Rete opzionale]** > tasto **[OK]**

Configurare le impostazioni del Kit d'interfaccia di rete opzionale.

**NOTA**

Questo menu viene visualizzato quando è installato il Kit d'interfaccia di rete o il Kit d'interfaccia di rete wireless opzionale.

Base

| Voce | Descrizione |
|----------------------------|---|
| Nome host | Controllare il nome host del sistema. Si può modificare il nome host in Embedded Web Server RX.  Modifica delle informazioni dispositivo (pagina 2-48) |
| Config. TCP/IP | Per i dettagli sul valore di impostazione.  Config. TCP/IP (pagina 8-12) IPSec (pagina 8-13) |
| Bonjour | Attivare o escludere l'uso di Bonjour. Valore: Off, On |
| Wi-Fi Direct* ¹ | Definire se abilitare questa funzione per ogni rete. Valore: Disabilita, Abilita |
| Wi-Fi* ¹ | |
| Rete cablata | |
| IPSec | Specificare se utilizzare LDAP. Valore: Off, On |
| Interfaccia LAN | Scegliere il tipo di interfaccia LAN.* ² Valore: Auto, 10Base-Half, 10Base-Full, 100Base-Half, 100Base-Full, 1000Base-T  NOTA Questa funzione viene visualizzata quando è installato il Kit d'interfaccia di rete opzionale. |
| Filtr.MACAddress | Abilitare o escludere il filtro MAC Address.  Guida alle funzioni per il Kit d'interfaccia di rete opzionale. Valore: Off, On |
| Riavviare la rete | Riavvia la scheda di rete della periferica. |

*1 Visualizzata solo quando sulla periferica è disponibile la funzione Rete wireless.

*2 L'impostazione verrà applicata dopo il riavvio del dispositivo o della rete.

Rete wireless

Tasto [Menu Sistema/Contatore] > tasto [▲] [▼] > [Sistema/Rete] > tasto [OK] > tasto [▲] [▼] > [Rete wireless] > tasto [OK]

Configurare le impostazioni per il Kit d'interfaccia di rete wireless opzionale.



Impostazione



NOTA

Questa funzione viene visualizzata quando è installato il Kit d'interfaccia di rete wireless opzionale.

| Voce | Descrizione |
|-----------------------------|--|
| Stato connes. | Se è installato il Kit d'interfaccia di rete wireless opzionale, è possibile controllare lo stato della LAN wireless. |
| Installazione rapida | Se la periferica si collega ad Access Point (AP) che supporta la configurazione automatica della rete wireless, per l'impostazione dei parametri di connessione si può utilizzare la Configurazione rapida. |
| Rete disponibile | Visualizza i punti di accesso cui il sistema può collegarsi. |
| Pulsante | Se l'Access Point supporta il metodo Pulsante, si possono configurare le impostazioni wireless utilizzando la configurazione mediante pulsante. Con questo metodo si effettua la connessione premendo il pulsante sull'Access Point. NOTA Il metodo Pulsante supporta solo la configurazione WPS. |
| PIN (Dispositivo) | Si effettua la connessione utilizzando il codice PIN del sistema. Immettere il codice PIN sull'Access Point. Il codice PIN del sistema viene generato automaticamente. |
| PIN (Terminale) | Si effettua la connessione utilizzando il codice PIN dell'Access Point. Immettere il codice PIN dell'Access Point. |
| Installaz.Pers. | Si possono modificare le impostazioni dettagliate della LAN wireless. È possibile verificare la connessione alla rete wireless selezionando [Connetti]. |
| Nome rete(SSID) | Impostare l'identificativo SSID (Service Set Identifier) della LAN wireless alla quale si connette la periferica. NOTA Si possono inserire fino a 32 caratteri. |
| Modo connessione | Impostare il modo di connessione. Valore: Ad Hoc, Infrastruttura NOTA Ad Hoc: Comunica direttamente con il dispositivo senza passare da un Access Point. Non è possibile utilizzare questo metodo per collegare due o più dispositivi. Infrastruttura: Effettua la comunicazione tramite l'Access Point. |
| Canale | Impostare il canale. Utilizzare [▲] o [▼] oppure i tasti numerici per immettere un numero. Valore: 1 - 11 |
| Autentic. rete | Selezionare il tipo di autenticazione rete. Per selezionare altre opzioni, aprire la pagina home del dispositivo da un computer. Valore: Aperta, Condivisa, WPA-PSK*1, WPA2-PSK*1 |

| Voce | Descrizione |
|--------------------------------------|--|
| Crittografia | Selezionare i parametri di crittografia. I valori di impostazione variano in base all'impostazione di "Autentic.rete". |
| Crittograf. dati | Impostare il metodo di crittografia. Quando "Autentic. rete" è impostata su [Aperta] o [Condivisa]: Valore: Disattiva, WEP Quando "Autentic. rete" è impostata su [WPA-PSK] o [WPA2-PSK]: Valore: TKIP*², AES, Auto*² |
| Chiave WEP | Registrare la Chiave WEP. Selezionare [Modifica] e immettere la Chiave WEP con i tasti numerici.  NOTA Si possono inserire fino a 26 caratteri. ➔ Metodo di immissione dei Caratteri (pagina 11-9) |
| Chiave precondiv*³ | Registrare la Chiave precondiv. Selezionare [Modifica] e immettere la Chiave precondiv. con i tasti numerici.  NOTA Il numero di caratteri è compreso tra 8 e 64. ➔ Metodo di immissione dei Caratteri (pagina 11-9) |

*1 Questa voce non compare se si seleziona **[Ad Hoc]** per "Modo connessione".

*2 Questa voce non compare se si seleziona **[WPA2-PSK]** per "Autentic. rete".

*3 Questa voce compare se si seleziona **[WPA-PSK]** o **[WPA2-PSK]** per "Autentic. rete".

Rete primaria

Tasto **[Menu Sistema/Contatore]** > tasto **[▲] [▼]** > **[Sistema/Rete]** > tasto **[OK]** > tasto **[▲] [▼]** > **[Rete primaria]** > tasto **[OK]**

NOTA



Questa funzione viene visualizzata quando è installato il Kit d'interfaccia di rete o Kit d'interfaccia di rete wireless opzionale.

| Voce | Descrizione |
|----------------------|---|
| Rete primaria | Specificare la scheda d'interfaccia di rete da utilizzare per la funzione di invio, per l'autenticazione rete e per il collegamento alla rubrica esterna. Valore: Wi-Fi, Rete cablata, Rete opzionale |

Imp. blocco I/F

Tasto [Menu Sistema/Contatore] > tasto [▲] [▼] > [Sistema/Rete] > tasto [OK] > tasto [▲] [▼] > [Imp. blocco I/F] > tasto [OK]

Questa funzione consente di proteggere il sistema bloccando l'interfaccia con dispositivi esterni come gli host USB o le interfacce opzionali.

| Voce | Descrizione |
|-----------------|--|
| Host USB | Questa impostazione blocca e protegge la porta USB (Host USB). Valore: Sblocca, Blocca |
| Dispositivo USB | Questa impostazione blocca e protegge il connettore d'interfaccia USB (Dispositivo USB). Valore: Sblocca, Blocca |
| Supporto USB | Questa impostazione blocca e protegge lo slot memoria USB. Valore: Sblocca, Blocca  NOTA Questa funzione è disponibile quando l'opzione Host USB è impostata su [Sblocca]. |
| I/F opzionale | Questa impostazione blocca e protegge gli slot d'interfaccia opzionali. Valore: Sblocca, Blocca  NOTA Se il sistema è dotato di due slot interfaccia opzionale, è possibile impostare questa funzione per ogni slot. |

IMPORTANTE

Dopo aver modificato le impostazioni, riavviare la rete oppure spegnere e riaccendere il sistema.

Imp. Bluetooth

Tasto [Menu Sistema/Contatore] > tasto [▲] [▼] > [Sistema/Rete] > tasto [OK] > tasto [▲] [▼] > [Imp. Bluetooth] > tasto [OK]

NOTA

Questa funzione viene visualizzata quando è installata la scheda Bluetooth.

| Voce | Descrizione |
|---------------------|---|
| Bluetooth | Utilizzare la tastiera Bluetooth. Valore: Off, On |
| Ricerca dispositivo | Selezionare la tastiera da utilizzare. |

Level. sicurezza





Tasto [Menu Sistema/Contatore] > tasto [▲] [▼] > [Sistema/Rete] > tasto [OK] > tasto [▲] [▼] > [Level. sicurezza] > tasto [OK]



| Voce | Descrizione |
|------------------|--|
| Level. sicurezza | <p>Specificare il livello di sicurezza.</p> <p>Valore</p> <p>Basso: Questo modo è utilizzato durante la manutenzione. Non utilizzarlo durante il normale funzionamento del sistema.</p> <p>Alto: Impostazione di sicurezza raccomandata. Utilizzare questa impostazione.</p> <p>Molto alto: In aggiunta all'impostazione [Alto], questo parametro impedisce che la configurazione del sistema possa essere modificata da un comando esterno.</p> |

Protezione dati

Tasto [Menu Sistema/Contatore] > tasto [▲] [▼] > [Sistema/Rete] > tasto [OK] > tasto [▲] [▼] > [Protezione dati] > tasto [OK]

Configurare le impostazioni per i dati memorizzati sull'unità SSD opzionale e sulla memoria del sistema.

| Voce | Descrizione |
|------------------|---|
| Inizializ. SSD | <p>Modifica le impostazioni della funzione di protezione.</p> <p> NOTA</p> <ul style="list-style-type: none"> Questa funzione viene visualizzata quando è installata l'unità SSD opzionale e il Data Security Kit opzionale è attivato. Per modificare le impostazioni della funzione di protezione è necessario immettere una password di protezione. L'impostazione iniziale della password di protezione è "000000". |
| Psw. di protez. | <p>È possibile personalizzare la password di protezione in modo che il kit di sicurezza possa essere utilizzato solo dall'amministratore.</p> <p>Immettere una password composta da 6 a 16 caratteri alfanumerici e simboli.</p> <p>Digitare di nuovo la password per confermarla.</p> <p> IMPORTANTE</p> <p>Evitare di utilizzare numeri facilmente intuibili per la password di protezione (ad esempio, 11111111 o 12345678).</p> |
| Inizializzazione | <p>Può essere utilizzata per eliminare tutti i dati memorizzati sulla SSD. Sovrascrivere tutti i dati presenti sulla SSD in caso di smaltimento della periferica.</p> <p> IMPORTANTE</p> <p>Se si spegne accidentalmente l'interruttore durante l'inizializzazione, la SSD potrebbe danneggiarsi oppure potrebbe verificarsi un errore nell'inizializzazione.</p> <p> NOTA</p> <p>Se si spegne accidentalmente l'interruttore, riaccenderlo.</p> <p>L'inizializzazione si riavvia automaticamente.</p> |

| Voce | Descrizione |
|-------------------------------|---|
| Cancellaz. dati | <p>Consente di ripristinare le impostazioni predefinite per le seguenti informazioni registrate nel sistema.</p> <ul style="list-style-type: none"> • Impostazioni sistema • Dati archiviati nella Casella personalizzata • Applicazioni opzionali <p> IMPORTANTE</p> <p>I dati archiviati in un'applicazione o scheda SD non possono essere cancellati. Per cancellare i dati archiviati su una scheda SD, è necessario formattarla.</p> <p> NOTA</p> <ul style="list-style-type: none"> • Una volta attivato, non è più possibile annullare questo processo. • Prima di eseguire questa funzione, scollegare il cavo modulare, il cavo di rete e gli altri cavi. • Prima di eseguire questa funzione, impostare tutti i parametri di blocco interfaccia su [Sblocca]. ▶ Imp. blocco I/F (pagina 8-21) • Non spegnere l'interruttore principale mentre è in corso la cancellazione dei dati. Se si spegne l'interruttore principale durante la cancellazione dei dati, la cancellazione riprenderà automaticamente alla riaccensione della periferica; in tal caso però non può essere garantita la cancellazione completa dei dati. |
| Eeguire immediatamente | La cancellazione dei dati verrà eseguita. |
| Programma | <p>Cancellare completamente dati immagini e indirizzi salvati nel sistema a un'ora programmata.</p> <p>Valore: Off, On</p> <p>Se si seleziona [On], specificare la data e l'ora della cancellazione. Si può scegliere un valore compreso tra Anno (2000 – 2037), Mese (1 – 12), Giorno (1 – 31), Ora (00 - 23).</p> |
| Utilizzo disp. | <p>Al completamento della cancellazione dati il dispositivo utilizza restrizioni.</p> <p>Impossibile utilizzare il dispositivo se si seleziona [Proibisci].</p> <p>Valore: Autorizza, Proibisci</p> |

Riavvia

Tasto **[Menu Sistema/Contatore]** > tasto **[▲] [▼]** > **[Sistema/Rete]** > tasto **[OK]** > tasto **[▲] [▼]** > **[Riavvia]** > tasto **[OK]**

| Voce | Descrizione |
|----------------|---|
| Riavvia | Consente di riavviare la CPU senza spegnere il sistema. Utilizzare questa funzione per risolvere eventuali problemi di instabilità di funzionamento del sistema. (Funziona come il riavvio del computer). |

Funzione opz.

Tasto **[Menu Sistema/Contatore]** > tasto **[▲] [▼]** > **[Sistema/Rete]** > tasto **[OK]** > tasto **[▲] [▼]** > **[Funzione opz.]** > tasto **[OK]**

| Voce | Descrizione |
|----------------------|--|
| Funzione opz. | <p>Si possono utilizzare le applicazioni opzionali installate sul sistema.</p> <p>▶ Applicazioni opzionali (pagina 11-7)</p> |

Versione SW



Tasto [Menu Sistema/Contatore] > tasto [▲] [▼] > [Sistema/Rete] > tasto [OK] > tasto [▲] [▼] > [Versione SW] > tasto [OK]

| Voce | Descrizione |
|-------------|---|
| Versione SW | Controllare la versione del software del motore e del sistema della periferica. |

Imp. server FAX

Tasto [Menu Sistema/Contatore] > tasto [▲] [▼] > [Sistema/Rete] > tasto [OK] > tasto [▲] [▼] > [Imp. server FAX] > tasto [OK]

Configurare le impostazioni Server FAX

| Voce | Descrizione |
|------------------------|--|
| Server FAX | Abilitare o disabilitare l'uso di Server FAX. Valore: Off, On |
| Impostazioni indirizzo | Impostare prefisso, suffisso e nome dominio da assegnare all'indirizzo.  NOTA Per le informazioni sul server fax, rivolgersi all'amministratore del server fax. |
| Formato file | Selezionare il formato predefinito per i file da trasmettere. Valore: PDF, TIFF, XPS |
| Pred. rubrica | Impostare la rubrica di espansione da utilizzare. Valore: Rubrica macchina, Rubrica est  NOTA <ul style="list-style-type: none"> • Questa voce appare quando si imposta [On] in Server FAX. • La voce non appare quando la rubrica esterna non è abilitata. ➔ Embedded Web Server RX User Guide |

Uten/Job Account

Tasto [Menu Sistema/Contatore] > tasto [▲] [▼] > [Uten/Job Account] > tasto [OK]

Configurare le impostazioni riguardanti la gestione del sistema.

- ➔ [Descrizione della gestione dell'accesso utenti \(pagina 9-3\)](#)
- [Descrizione di Job Accounting \(pagina 9-26\)](#)
- [Lav. ID sconos. \(pagina 9-42\)](#)

Proprietà utente

Tasto [Menu Sistema/Contatore] > tasto [▲] [▼] > [Proprietà utente] > tasto [OK]

Permette di visualizzare le informazioni riguardanti l'accesso degli utenti e di modificare alcune informazioni.

- ➔ [Abilitazione della gestione dell'accesso utenti \(pagina 9-4\)](#)

Impostazioni comuni

Configurare l'operatività generale del sistema.

Lingua

Tasto [Menu Sistema/Contatore] > tasto [▲] [▼] > [Impostaz. comuni] > tasto [OK] > tasto [▲] [▼] > [Lingua] > tasto [OK]

| Voce | Descrizione |
|--------|--|
| Lingua | Selezionare la lingua da utilizzare per i messaggi visualizzati sul display. |

Schermata pred.

Tasto [Menu Sistema/Contatore] > tasto [▲] [▼] > [Impostaz. comuni] > tasto [OK] > tasto [▲] [▼] > [Schermata pred.] > tasto [OK]

| Voce | Descrizione |
|-----------------------|---|
| Schermata predefinita | Selezionare la schermata che si desidera venga visualizzata all'avvio del sistema (schermata predefinita). Valore: Stato, Copia, Invia, FAX, Cas. documenti |

Audio

Tasto [Menu Sistema/Contatore] > tasto [▲] [▼] > [Impostaz. comuni] > tasto [OK] > tasto [▲] [▼] > [Audio] > tasto [OK]

| Voce | Descrizione |
|--------------------------------------|---|
| Allarme | Impostare le opzioni di avvisi e allarmi sonori che il sistema dovrà generare durante l'esecuzione delle varie operazioni. |
| Conferma tasto | Emette un avviso sonoro quando viene premuto un tasto sul pannello comandi. Valore: Off, On |
| Lavoro terminato | Emette un avviso sonoro quando un lavoro di stampa viene completato correttamente. Valore: Off, On, Solo RX FAX* ¹ |
| Pronto | Emette un avviso sonoro al termine della fase di riscaldamento. Valore: Off, On |
| Avvertenza | Emette un avviso sonoro quando si verifica un errore. Valore: Off, On |
| Tastiera USB | Emette un avviso sonoro quando viene premuto un tasto della tastiera USB. Valore: Off, On |
| Altoparlante FAX*¹ | ➔ Guida alle funzioni FAX |
| Monitor FAX *¹ | ➔ Guida alle funzioni FAX |

*¹ Solo su prodotti con installata la funzione fax.

Lumin. display (Luminosità display)



Tasto [Menu Sistema/Contatore] > tasto [▲] [▼] > [Impostaz. comuni] > tasto [OK] > tasto [▲] [▼] > [Lumin. display] > tasto [OK]

| Voce | Descrizione |
|----------------|---|
| Lumin. display | Impostare la luminosità del display. Valore: Più scuro -3, Più scuro -2, Più scuro -1, Normale 0, Più chiaro +1, Più chiaro +2, Più chiaro +3 |

Imp. carta/orig

Tasto [Menu Sistema/Contatore] > tasto [▲] [▼] > [Impostaz. comuni] > tasto [OK] > tasto [▲] [▼] > [Imp. carta/orig] > tasto [OK]

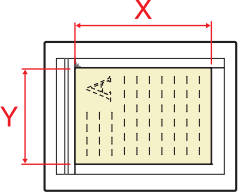





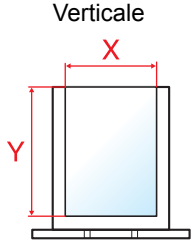
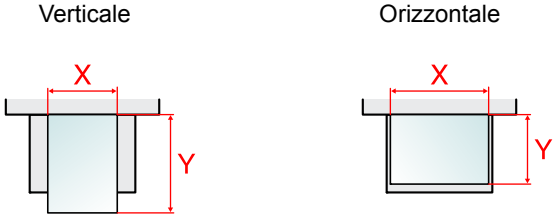

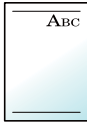

Configurare le impostazioni per gli originali.

| Voce | Descrizione |
|-------------------------------|---|
| F.to orig. pers. | <p>Impostare il formato originali personalizzato più utilizzato.</p> <p>Viene visualizzata l'opzione formato personalizzato sulla schermata di selezione del formato dell'originale.</p> <p>Valore</p> <p>Sistema metrico</p> <p>X: 50 - 356 mm (con incrementi di 1 mm)</p> <p>Y: 50 - 216 mm (con incrementi di 1 mm)</p> <p>Pollici</p> <p>X: 1,97 - 14,02" (con incrementi di 0,01")</p> <p>Y: 1,97 - 8,50" (con incrementi di 0,01")</p> <p>X=Lunghezza, Y=Larghezza</p> <div style="text-align: center;"> <p>Orizzontale</p>  </div> |
| Rilev. orig.(DP) | Specificare se rilevare automaticamente gli originali dell'alimentatore di originali. |
| Rilevamento automatico | <p>Abilitare o escludere il rilevamento automatico del formato originale.</p> <p>Valore: Off, On</p> |
| Unità di misura | <p>Selezionare un'unità di misura, sistema metrico o pollici, per il rilevamento del formato originale.</p> <p>Valore: Sistema metrico, Pollici</p> |
| LGL/OFII/216x340 | <p>Dal momento che i formati carta Legal, Oficio II e 216 x 340 mm sono simili, impostare uno dei due formati per il rilevamento automatico.</p> <p>Valore: Legal, Oficio II, 216 x 340 mm</p> <p> NOTA</p> <p>Quando l'opzione [Rilevamento automatico] è impostata su [Off], questa funzione non verrà visualizzata.</p> <p>Quando l'opzione [Unità di misura] è impostata su [Sistema metrico], questa funzione non verrà visualizzata.</p> |
| Dim orig predef | <p>Impostare il formato originale predefinito.</p> <p>Valore: A4, A5, A6, B5, B6, Folio*¹, 216 x 340 mm*¹, Letter, Legal*¹, Statement, Executive, Oficio II*¹, 16K</p> |

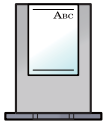
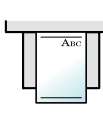
*1 Non visualizzato per i modelli in pollici.

| Voce | Descrizione |
|---|--|
| F.to carta pers. | <p>Impostare il formato carta personalizzato più utilizzato.</p> <p>È possibile impostare un formato carta personalizzato per ogni fonte di alimentazione carta. Viene visualizzata l'opzione relativa al formato personalizzato sulla schermata per la selezione del formato carta.</p> |
| F.to cassetto 1*¹ | <p>Registrare il formato carta personalizzato utilizzato nel Cassetto 1.</p> <p>Valore</p> <p>Sistema metrico X: 140 - 216 mm (con incrementi di 1 mm) Y: 210 - 356 mm (con incrementi di 1 mm)</p> <p>Pollici X: 5,50 - 8,50" (con incrementi di 0,01") Y: 8,25 - 14,02" (con incrementi di 0,01")</p> <p>X=Lunghezza, Y=Larghezza</p>  |
| F.to cassetto 2 (a 5)*¹ | <p>Registrare il formato carta personalizzato utilizzato nei Cassetto da 2 a 5.</p> <p>Valore</p> <p>Sistema metrico X: 92 - 216 mm (con incrementi di 1 mm) Y: 162 - 356 mm (con incrementi di 1 mm)</p> <p>Pollici X: 3,62 - 8,50" (con incrementi di 0,01") Y: 6,38 - 14,02" (con incrementi di 0,01")</p> |
| Formato Bypass | <p>Registrare il formato carta personalizzato utilizzato nel bypass.</p> <p>Valore</p> <p>Sistema metrico X: 70 - 216 mm (con incrementi di 1 mm) Y: 148 - 356 mm (con incrementi di 1 mm)</p> <p>Pollici X: 2,76 - 8,50" (con incrementi di 0,01") Y: 5,83 - 14,02" (con incrementi di 0,01")</p> <p>X=Lunghezza, Y=Larghezza</p>  |
| Imp. cassetto 1 (a 5) | <p>Selezionare il formato carta e il tipo di supporto per i cassette da 1 a 5.</p> <p>➔ Imp. cassetto 1 (a 5) (Impostazioni del cassetto 1 (a 5)) (pagina 8-29)</p> |
| Impostaz. bypass | <p>Selezionare il formato carta e il tipo di supporto per il bypass.</p> <p>➔ Impostaz. bypass (Impostazioni vassoio bypass) (pagina 8-29)</p> |

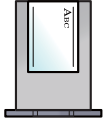
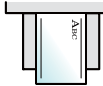
*1 Impostare questa opzione solo quando il selettore del formato sul cassetto è impostato su "Other".

| Voce | Descrizione | | | |
|---|--|-----------------------|---------------|---|
| Imp. tipo supp. | <p>Selezionare la grammatura per ciascun tipo di supporto.</p> <p>Per Personalizzato 1-8 si possono modificare nome del tipo di supporto e le impostazioni per la stampa fronte-retro.</p> <p>➔ Impostazione tipo di supporto (pagina 8-30)</p> | | | |
| Supp. per autom. | <p>Specificare un tipo di supporto predefinito per la selezione carta automatica quando il parametro Selezione carta è impostato su [Automatico]. Se si sceglie [Normale], viene selezionato il cassetto in cui è caricata la carta normale nel formato specificato. Selezionare [Tutti i tipi di supporti] per selezionare un cassetto con qualunque tipo di supporto purché del formato specificato.</p> <p>Valore: Tutti i tipi di supporti, normale, lucido, grezza, velina, etichette, riciclata, prestampata, pregiata, cartoncino, colorata, perforata, intestata, buste, spessa, alta qualità, personalizzato 1 - 8</p> | | | |
| Fonte carta pred | <p>Selezionare l'alimentazione carta predefinita scegliendo tra i Cassetti 1-5 e il Bypass.</p> <p>Valore: Cassetto 1 a 5, Bypass</p> <p> NOTA</p> <p>Le voci da [Cassetto 2] a [Cassetto 5] vengono visualizzate quando sono installati i cassettei carta opzionali.</p> | | | |
| Az. carta spec. | <p>Quando si stampa su carta Perforata, Prestampata e Intestata può succedere che i fori non siano correttamente allineati o che la direzione di stampa sia invertita; tale inconveniente è riconducibile alle modalità di caricamento degli originali oppure alla combinazione selezionata di funzioni di copiatura. In questo caso, selezionare [Regola dir.stamp] per regolare la direzione di stampa. Se l'orientamento della carta non è importante, selezionare [Priorità velocità].</p> <p>Se si seleziona [Regola dir.stampa], caricare la carta come sotto indicato.</p> <p>Esempio: copia su carta intestata</p> <div style="display: flex; justify-content: space-around; align-items: flex-end;"> <div style="text-align: center;">  Originale </div> <div style="text-align: center;">  Carta </div> <div style="text-align: center;">  Lavoro terminato </div> <div style="text-align: center;">  Cassetto </div> <div style="text-align: center;">  Bypass </div> </div> <div style="display: flex; justify-content: space-around; align-items: flex-end; margin-top: 10px;"> <div style="text-align: center;">  Originale </div> <div style="text-align: center;">  Carta </div> <div style="text-align: center;">  Lavoro terminato </div> <div style="text-align: center;">  Cassetto </div> <div style="text-align: center;">  Bypass </div> </div> <p>Valore: Regola dir.stampa, Priorità vel.</p> | | | |
| <table border="1" style="width: 100%; border-collapse: collapse;"> <tr> <td data-bbox="92 1556 469 1608" rowspan="3">Msg imp. carta</td> <td data-bbox="165 1608 469 1659">Cassetto 1 - 5</td> </tr> <tr> <td data-bbox="165 1659 469 1796">Bypass</td> </tr> </table> | Msg imp. carta | Cassetto 1 - 5 | Bypass | <p>Definire se visualizzare la schermata di conferma per l'impostazione carta quando si imposta un nuovo formato per un cassetto.</p> <p>Valore: Off, On</p> <p> NOTA</p> <p>Le voci da [Cassetto 2] a [Cassetto 5] vengono visualizzate quando sono installati i cassettei carta opzionali.</p> |
| Msg imp. carta | | Cassetto 1 - 5 | | |
| | | Bypass | | |

Imp. cassetto 1 (a 5) (Impostazioni del cassetto 1 (a 5))

Tasto [Menu Sistema/Contatore] > tasto [▲] [▼] > [Impostaz. comuni] > tasto [OK] > tasto [▲] [▼] > [Imp. carta/orig] > tasto [OK] > tasto [▲] [▼] > [Imp. cassetto 1 (a 5)] > tasto [OK]

Selezionare il formato e il tipo di carta per i cassettei 1-5.

| Voce | Descrizione |
|---|---|
| F.to cassetto 1 (a 5)*¹ | Si possono selezionare le seguenti opzioni: Valore Cassetto 1: A4, A5, B5, Folio, 216 × 340 mm, Letter, Legal, Statement, Executive, Oficio II, 16K, ISO B5, Busta C5, Person. Cassetti da 2 a 5: A4, A5, B5, B6, Folio, 216 × 340 mm, Letter, Legal, Statement, Executive, Oficio II, 16K, ISO B5, Busta #10, Busta #9, Busta #6, Busta Monarch, Busta DL, Busta C5, Oufuku Hagaki (Cartolina di ritorno), Youkei 4, Youkei 2, Person. |
| Tipo cassetto 1 (a 5)*² | Selezionare il tipo di supporto di stampa. Valore Cassetto 1: Normale (60 - 105 g/m²), Grezza, Riciclata, Prestampata*³, Pregiata, Colorata, Perforata*³, Intestata*³, Alta qualità, Person. 1 - 8 Cassetti da 2 a 5: Normale (60 - 105 g/m²), Grezza, Riciclata, Prestampata*³, Pregiata, Colorata, Perforata*³, Intestata*³, Busta, Alta qualità, Person. 1 - 8 |

*1 Impostare questa opzione solo quando il selettore del formato sul cassetto è impostato su "Other".

*2 Per specificare un tipo di supporto diverso da "Normale".

➔ [Impostazione tipo di supporto \(pagina 8-30\)](#).

Quando si specifica un tipo di supporto la cui grammatura non è accettata dal cassetto, il tipo di supporto in questione non viene visualizzato.

*3 Per stampare su carta prestampata, su carta perforata o su carta intestata.

➔ [Az. carta spec. \(pagina 8-28\)](#)

Impostaz. bypass (Impostazioni vassoio bypass)

Tasto [Menu Sistema/Contatore] > tasto [▲] [▼] > [Impostaz. comuni] > tasto [OK] > tasto [▲] [▼] > [Imp. carta/orig] > tasto [OK] > tasto [▲] [▼] > [Impostaz. bypass] > tasto [OK]

Selezionare il formato carta e il tipo di supporto per il bypass.

| Voce | Descrizione |
|----------------------------------|---|
| Vassoio MF dim | Si possono selezionare le seguenti opzioni: Valore: A4, A5, A6, B5, B6, Folio, 216 × 340 mm, Letter, Legal, Statement, Executive, Oficio II, 16K, ISO B5, Busta #10, Busta #9, Busta #6, Busta Monarch, Busta DL, Busta C5, Hagaki (Cartoncino), Oufuku Hagaki (Cartolina di ritorno), Youkei 4, Youkei 2, Person.*¹ |
| Vass MF tipo*² | Selezionare il tipo di supporto di stampa. Valori: Normale (60 - 105 g/m²), Lucido, Grezza, Velina, Etichette, Riciclata, Prestampata*³, Pregiata, Cartoncino, Colorata, Perforata*³, Intestata*³, Busta, Spessa (106 - 220 g/m²), Alta qualità, Person.1 - 8 |

*1 Per le istruzioni riguardanti la selezione del formato carta personalizzato.

➔ [F.to carta pers. \(pagina 8-27\)](#)

*2 Per specificare un tipo di supporto diverso da "Normale".

➔ [Impostazione tipo di supporto \(pagina 8-30\)](#)

*3 Per stampare su carta prestampata, su carta perforata o su carta intestata.

➔ [Az. carta spec. \(pagina 8-28\)](#)

Impostazione tipo di supporto

Sono disponibili le seguenti combinazioni di tipo di supporto e grammatura carta.

| Grammatura carta | Grammatura (g/m ²) | Grammatura carta | Grammatura (g/m ²) |
|------------------|--|----------------------|---|
| Leggera | 52 g/m ² - 59 g/m ² | Pesante 1 | 106 g/m ² - 135 g/m ² |
| Normale 1 | 60 g/m ² - 74 g/m ² | Pesante 2 | 136 g/m ² - 163 g/m ² |
| Normale 2 | 75 g/m ² - 90 g/m ² | Pesante 3 | 164 g/m ² - 220 g/m ² |
| Normale 3 | 91 g/m ² - 105 g/m ² | Extra pesante | Lucidi |

È indicata la grammatura carta predefinita per ogni tipo di supporto.

| Tipo di supporto | Impostazione predefinita | Tipo di supporto | Impostazione predefinita |
|--------------------|--------------------------|---------------------------|--------------------------|
| Normale | Normale 2 | Cartoncino | Pesante 3 |
| Lucido | Extra pesante | A colori | Normale 2 |
| Grezza | Normale 2 | Perforata | Normale 2 |
| Velina | Leggera | Carta intestata | Normale 2 |
| Etichette | Pesante 1 | Busta^{*1} | Pesante 3 |
| Riciclata | Normale 2 | Carta spessa | Pesante 3 |
| Prestampata | Normale 2 | Alta qualità | Normale 2 |
| Pregiata | Normale 3 | Personalizzato 1-8 | Normale 2 |

*1 La velocità di elaborazione diminuisce.

Per Personalizzato 1-8 si possono modificare nome del tipo di supporto e le impostazioni per la stampa fronte-retro.

| Voce | | Descrizione |
|------------------------|------------------|--|
| Stampa fr/retro | Autorizza | È possibile effettuare la stampa fronte/retro. |
| | Proibisci | Non è possibile effettuare la stampa fronte/retro. |
| Nome | | Modifica nomi per Person. 1 - 8. Per i nomi non si possono utilizzare più di 16 caratteri. Se si seleziona il tipo di supporto per il bypass, verrà visualizzato il nome modificato. ➔ Metodo di immissione dei Caratteri (pagina 11-9) |

Limite pred.

Tasto [Menu Sistema/Contatore] > tasto [▲] [▼] > [Impostaz. comuni] > tasto [OK] > tasto [▲] [▼] > [Limite pred.] > tasto [OK]

| Voce | Descrizione |
|---------------------|---|
| Limite pred. | Limitare il numero di copie che si possono eseguire per singolo ciclo di copiatura. Valore: 1 - 999 copie |

Misura

Tasto [Menu Sistema/Contatore] > tasto [▲] [▼] > [Impostaz. comuni] > tasto [OK] > tasto [▲] [▼] > [Misura] > tasto [OK]

| Voce | Descrizione |
|---------------|---|
| Misura | Selezionare un'unità di misura, pollici o sistema metrico, per il formato carta Valore: pollici, mm |

Gestione degli errori

Tasto [Menu Sistema/Contatore] > tasto [▲] [▼] > [Impostaz. comuni] > tasto [OK] > tasto [▲] [▼] > [Gestione errori] > tasto [OK]

È possibile predisporre il sistema ad interrompere oppure a proseguire il lavoro quando si verifica un errore.

| Voce | Descrizione |
|-----------------------|--|
| Err. carta F/R | <p>Specificare le azioni che il sistema deve adottare quando non è possibile eseguire la stampa in fronte-retro con il tipo di supporto o formato selezionati.</p> <p>Valore</p> <p>1-faccia: Verrà eseguita la stampa solo fronte</p> <p>Visualizza errore: Verrà visualizzato un messaggio di errore che richiede di annullare la stampa.</p> |
| Errore carta: | <p>Definire il tipo di azione che il sistema deve adottare quando, durante la stampa di un lavoro inviato da PC con specificato il cassetto o il bypass come alimentazione carta, formato e tipo di carta selezionati non corrispondono al formato o tipo di carta caricata nel cassetto prescelto.</p> <p>Valore</p> <p>Ignora: L'impostazione viene ignorata e il lavoro viene stampato.</p> <p>Visualizza errore: Verrà visualizzato un messaggio di errore che richiede di annullare la stampa.</p> |

Impost data

Tasto [Menu Sistema/Contatore] > tasto [▲] [▼] > [Impostaz. comuni] > tasto [OK] > tasto [▲] [▼] > [Impost data] > tasto [OK]



Configurare le impostazioni riguardanti la data e l'ora.



| Voce | Descrizione |
|---------------------------------|---|
| Data/Ora | <p>Impostare la data e l'ora del Paese in cui viene utilizzato il sistema. Quando si invia un messaggio e-mail utilizzando la funzione di trasmissione, la data e l'ora impostate verranno riportate nell'intestazione del messaggio.</p> <p>Valore: A (2000 - 2037), M (01 - 12), G (01 - 31), O (00 - 23), Min. (00 - 59), S (00 - 59)</p> <p>➔ Impostazione di data e ora (pagina 2-16)</p> <p> NOTA</p> <p>Se si modifica la data/ora mentre è in esecuzione la versione demo di un'applicazione non sarà più possibile utilizzare l'applicazione.</p> |
| Formato data | <p>Selezionare il formato di visualizzazione della data. L'anno viene visualizzato nel modo occidentale.</p> <p>Valore: Mese/Giorno/Anno, Giorno/Mese/Anno, Anno/Mese/Giorno</p> |
| Impostare il fuso orario | <p>Impostare il fuso orario. Selezionare dall'elenco la località più vicina. Se si seleziona un paese che utilizza l'ora legale, configurare le impostazioni per l'ora legale.</p> |
| Ora legale | <p>➔ Impostazione di data e ora (pagina 2-16)</p> |

Impost. timer

Tasto [Menu Sistema/Contatore] > tasto [▲] [▼] > [Impostaz. comuni] > tasto [OK] > tasto [▲] [▼] > [Impost. timer] > tasto [OK]

Configurare le impostazioni riguardanti il tempo.

| Voce | Descrizione |
|---|--|
| Reset pan. auto | <p>Se non viene eseguito nessun lavoro per un certo periodo di tempo, vengono automaticamente ripristinate le impostazioni predefinite. Indicare se si desidera utilizzare la reimpostazione automatica del pannello o meno.</p> <p>Valore: Off, On</p> <p> NOTA</p> <p>L'intervallo di tempo che deve trascorrere prima del reset automatico del pannello è quello impostato in "Azzera timer"</p> <p>➔ Azzera timer (pagina 8-32)</p> |
| Azzera timer | <p>Se si seleziona [On] per Reimpostazione automatica pannello, specificare per quanto tempo il sistema deve attendere prima di procedere alla Reimpostazione automatica pannello.</p> <p>Valore: 5 – 495 secondi (con incrementi di 5 secondi)</p> <p> NOTA</p> <p>Questa funzione viene visualizzata solo quando [Reset pan. auto] è impostato su [On].</p> |
| Timer risp. ener | <p>Specificare l'intervallo di tempo che deve trascorrere prima della commutazione del sistema in modalità di risparmio energia.</p> <p>Valore</p> <p>Per l'Europa: 1 - 120 minuti (con incrementi di 1 minuto)</p> <p>Paesi extraeuropei: 1 - 240 minuti (con incrementi di 1 minuto)</p> <p>➔ Modo risparmio energia (pagina 2-25)</p> |
| Livello A riposo (modelli extraeuropei)*¹ | <p>Selezionare il livello A riposo.</p> <p>Impostare il modo Risparmio energia per ridurre ulteriormente il consumo di corrente rispetto al modo Ripristino veloce.</p> <p>Valore: Riprist.veloce, Rispar. Energia</p> |
| (Impostazioni dei dettagli) | <p>Abilitare il modo Risparmio energia singolarmente per le seguenti funzioni:</p> <ul style="list-style-type: none"> • Lettore schede*² • Applicazione <p>Valore: Off, On</p> <p> NOTA</p> <p>Quando la periferica commuta in modalità Rispar. Energia, la Scheda ID non verrà riconosciuta.</p> |
| Regole A riposo (modelli europei) | <p>Specificare se si desidera utilizzare il modo A riposo singolarmente per le seguenti funzioni:</p> <ul style="list-style-type: none"> • Lettore schede*² • Applicazione <p>Valore: Off, On</p> <p> NOTA</p> <p>Quando la periferica commuta in modalità Rispar. Energia, la Scheda ID non verrà riconosciuta.</p> |
| Timer riposo | <p>Impostare l'intervallo di tempo prima della commutazione in modalità a riposo.</p> <p>Valore</p> <p>Per l'Europa</p> <p>1 - 120 minuti (con incrementi di 1 minuto)</p> <p>Paesi extraeuropei</p> <p>1 - 240 minuti (con incrementi di 1 minuto)</p> <p>➔ Modo A riposo e Modo a riposo automatico (pagina 2-25)</p> |

| Voce | Descrizione |
|---|--|
| Imp.timer sett. | Configurare le impostazioni di commutazione in modalità OFF della periferica e di ripristino automatico dell'operatività in orari prefissati per ogni giorno della settimana. |
| Timer settimanale | Abilitare o escludere l'uso del Timer settimanale. Valore: Off, On |
| Programma | Specificare per ogni giorno della settimana l'ora di spegnimento del sistema. |
| Imp. tentativi | — |
| Tentativi limit. | Specificare se limitare il numero di tentativi per lo spegnimento della periferica. Valore: On, Off |
| Numero tent. | Se si seleziona [On] per Tentativi limit., importare il numero di tentativi per lo spegnimento della periferica. Valore: 0 - 10 volte |
| Interv. tra tent. | Definire l'intervallo tra i tentativi. Utilizzare [-] / [+] per immettere il numero. Valore: 10 - 60 secondi (incrementi di 10 secondi) |
| Regola spegnim (modelli europei) | Specificare se abilitare o disabilitare la commutazione del sistema al modo spegnimento per le seguenti funzioni. Selezionare [On] per impostare il modo spegnimento. <ul style="list-style-type: none"> • Rete • FAX^{*3} • Cavo USB • Host USB • Disco RAM • NIC^{*4} • Diagn. remota  NOTA Se la funzione [FAX] è impostata su [Off] , il sistema non si commuta nel modo spegnimento anche se le altre funzioni sono impostate su [On] . Il sistema si commuta nel modo spegnimento se non comunica con gli altri dispositivi, anche se la funzione [Rete] o [Cavo USB] è impostata su [Off] |
| Timer spegnim. (modelli europei) | Specificare se il sistema si deve spegnere automaticamente dopo un periodo di inattività. Valore: 1 ora, 2 ore, 3 ore, 4 ore, 5 ore, 6 ore, 9 ore, 12 ore, 1 giorno, 2 giorni, 3 giorni, 4 giorni, 5 giorni, 6 giorni, 1 settimana |
| Azz. auto error | Se si verifica un errore durante l'elaborazione, l'elaborazione del lavoro viene interrotta in attesa dell'azione che l'operatore adotterà. Nella modalità Cancellazione automatica errore, l'errore viene cancellato automaticamente dopo un determinato intervallo di tempo. Valore: Off, On |
| Timer canc. err. | Se si seleziona [On] per Canc. automatica errore, impostare l'intervallo del tempo di attesa prima della cancellazione automatica degli errori. Valore: 5 – 495 secondi (con incrementi di 5 secondi)  NOTA Questa funzione è abilitata quando [Azz. auto error] è impostato su [On] . |
| Tempo inutiliz. | ➔ Guida alle funzioni FAX |
| Timeout ping^{*3} | Impostare l'intervallo di tempo che deve trascorrere prima che si verifichi il timeout quando in "Sistema/Rete" viene eseguito il comando [Ping] . Valore: 1 - 30 secondi (con incrementi di 1 secondo) |

*1 Quando è installato il Kit d'interfaccia di rete opzionale questa voce non viene visualizzata

*2 La voce è visualizzata solo quando è attivato il Card Authentication Kit opzionale.

*3 Solo su prodotti con installata la funzione fax.

*4 Voce visualizzata solo se è installato il Kit d'interfaccia di rete opzionale.

Impostaz predefinite funz

Tasto [Menu Sistema/Contatore] > tasto [▲] [▼] > [Impostaz. comuni] > tasto [OK] > tasto [▲] [▼] > [Predefiniti funz] > tasto [OK]

| Voce | Descrizione |
|---------------------------------|---|
| Selezione colore | Selezionare il modo colore predefinito per la scansione dei documenti. Valore: Auto.(col./grigio), Auto.(col./B & N), A colori, Scala di grigi, Bianco & Nero |
| Risoluzione di scansione | Selezionare la risoluzione predefinita di scansione. Valore: 200×100dpi Norm., 200×200dpi Fine, 200×400dpi S.Fin, 300×300dpi, 400×400dpi U.Fin, 600×600dpi |
| Risoluzione FAX | ➔ Guida alle funzioni FAX |
| Imm.orig(Copia) | Impostare il tipo di originale predefinito per la copiatura. Valore: Testo+Foto, Foto, Testo, Grafico/Mappa |
| Imm.orig(Invio) | Impostare il tipo di originale predefinito per l'invio. Valore: Testo+foto, Foto, Testo, per OCR, Testo/lin.chiaro  NOTA [per OCR] è disponibile solo quando l'opzione "Selezione colore" è impostata su [Auto.(col./B & N)] o [Bianco & Nero]. |
| Zoom | Selezionare l'impostazione predefinita per l'ingrandimento o la riduzione quando si modifica il formato carta/formato di invio dopo l'inserimento degli originali. Valore: 100%, Auto |
| Fascicola | Selezionare le impostazioni predefinite per Fascicola. Valore: Off, On |
| Orient originale | Impostare i valori predefiniti per l'orientamento dell'originale. Valore: Lato superiore in alto, Lato superiore a sinistra |
| Sfondo(Copia) | Impostare il valore predefinito per la funzione Sfondo Reg.densità (Copia). Valore: Off, Auto, Manuale (Più scuro 5) |
| Sfondo(Invia) | Impostare la Densità sfondo predefinita (Invia). Valore: Off, Auto, Manuale (Più scuro 5) |
| EcoPrint | Selezionare l'impostazione EcoPrint predefinita. Valore: Off, On |
| Prev. sbav.Copia | Impostare il valore predefinito per la funzione di prevenzione effetto copie sbavate (Copia). Valore: Off, On |
| Prev. sbav.Invio | Definire l'impostazione predefinita per Prev.copia sbav. (Invio). Valore: Off, On |
| SaltaPgBk(Copia) | Definire l'impostazione predefinita per SaltaPgBk(Copia). Valore: Off, On |
| SaltaPgBk(Invio) | Definire l'impostazione predefinita per SaltaPgBk(Invio). Valore: Off, On |
| Voce nome file | Impostare un nome immesso automaticamente (predefinito) per i lavori. Si possono anche impostare altre informazioni addizionali quali Data e N. lavoro. Valore Nome file: Si possono inserire fino a 32 caratteri. Altre info: Nessuno, Data, N. lavoro, N. lavoro + Data, Data + N. lavoro. |

| Voce | Descrizione |
|-------------------------|---|
| Oggetto/corpo | Impostare l'oggetto e il corpo immessi automaticamente (oggetto e corpo predefiniti) durante l'invio di originali di scansione tramite e-mail. Valore Oggetto: Si possono inserire fino a 256 caratteri. Corpo: Si possono inserire fino a 500 caratteri. |
| Scans.con.-Copia | Impostare i valori predefiniti per la scansione continua (copia). Valore: Off, On |
| ScanCont-FAX | ➔ Guida alle funzioni FAX |
| Scans.con.-Altro | Impostare i valori predefiniti per la scansione continua (esclusa copia). Valore: Off, On |
| Formato file | Selezionare il formato predefinito per i file da trasmettere. Valore: PDF, TIFF, XPS, JPEG, OpenXPS, PDF alta compres |
| Separazione file | Selezionare l'impostazione predefinita per la separazione dei file. Valore: Off, Ogni pagina |
| Stampa JPEG/TIFF | Selezionare la dimensione immagine (risoluzione) quando si stampa un file JPEG o TIFF. Valore: Formato carta, Risoluzione immagine, Risoluzione di stampa |
| XPS Adatta pag. | Impostare il valore predefinito per la funzione XPS Adatta alla pagina. Valore: Off, On |
| Imp. dettaglio | — |
| Layout 2 in 1 | Impostare il parametro predefinito per il layout 2 in 1 delle copie eseguite in modalità Combina. Valore: S a D A a B, D a S B - A |
| Layout 4 in 1 | Impostare il parametro predefinito per il layout 4 in 1 delle copie eseguite in modalità Combina. Valore: A DX e in basso, In basso e a DX, A SX e in basso, In basso e a SX |
| Bordo | Impostare il parametro predefinito per il bordo delle copie eseguite in modalità Combina. Valore: Nessuno, Linea solida, Linea tratteggiata, Segno di posizionamento |
| Rilegatura orig. | Impostare il parametro predefinito per il lato di rilegatura da applicare alla scansione fronte-retro. Valore: Dest/sinist, Alto |
| Rilegatura | Impostare il parametro predefinito per l'orientamento di rilegatura delle copie fronte-retro. Valore: Dest/sinist, Alto |
| Qualità immagine | Selezionare la qualità predefinita dei file in formato PDF/TIFF/JPEG/XPS/OpenXPS. Valore: Da 1 Bassa(CompEl) a 5 Alta(CompBas.) |
| Comp.TIFF colori | Selezionare il metodo di compressione per l'invio di documenti a colori in formato TIFF. Valore: TIFF V6, TTN2 |
| PDF/A | Selezionare l'impostazione predefinita per PDF/A. Valore: Off, PDF/A-1a, PDF/A-1b, PDF/A-2a, PDF/A-2b, PDF/A-2u |
| PDF alta compres | Selezionare l'impostazione qualità predefinita per i file PDF a compressione elevata. Valore: Priorità compr., Standard, Priorità qualità |
| VociDa Ign.Copia | Selezionare le impostazioni predefinite per VociDa Ign.Copia. Valore: Bianche + Righe, Solo pag.bianche, Bianche+poco tx |
| VociDa Ign.Invio | Selezionare le impostazioni predefinite per VociDa Ign.Invio. Valore: Bianche + Righe, Solo pag.bianche, Bianche+poco tx |

Operazione login

Tasto [Menu Sistema/Contatore] > tasto [▲] [▼] > [Impostaz. comuni] > tasto [OK] > tasto [▲] [▼] > [Operazione login] > tasto [OK]

| Voce | Descrizione |
|------------------|---|
| Operazione login | Selezionare la schermata di immissione di nome utente e password per il login. Valore: Usa tasto num., Selez. carattere |

Modo RAM Disk

Tasto [Menu Sistema/Contatore] > tasto [▲] [▼] > [Impostaz. comuni] > tasto [OK] > tasto [▲] [▼] > [Modo RAM Disk] > tasto [OK]



NOTA

Questa opzione non sarà visualizzata se è installata l'unità SSD opzionale.

| Voce | Descrizione |
|---------------|--|
| Modo RAM Disk | È possibile creare un disco RAM e impostarne le dimensioni. La creazione di un disco RAM abilita la funzione di stampa da una casella lavori. Valore Modo RAM Disk: Off, On Dim. Ram Disk: Il range d'impostazione varia in funzione della quantità di memoria installata e delle impostazioni di utilizzo della memoria opzionale. |



IMPORTANTE

Dopo aver modificato le impostazioni, riavviare la rete oppure spegnere e riaccendere il sistema.

Memoria opzionale

Tasto [Menu Sistema/Contatore] > tasto [▲] [▼] > [Impostaz. comuni] > tasto [OK] > tasto [▲] [▼] > [Memoria opz.] > tasto [OK]

| Voce | Descrizione |
|-------------------|--|
| Memoria opzionale | Quando è installata la memoria opzionale, selezionare lo schema di allocazione memoria in base all'applicazione in cui si utilizza la periferica. Valore: Normale, Priorità stampa, Priorità copia |



IMPORTANTE

Dopo aver modificato le impostazioni, riavviare la rete oppure spegnere e riaccendere il sistema.

Vis. Stato/Reg.

Tasto [Menu Sistema/Contatore] > tasto [▲] [▼] > [Impostaz. comuni] > tasto [OK] > tasto [▲] [▼] > [Vis. Stato/Reg.] > tasto [OK]

| Voce | Descrizione |
|------------------------|---|
| Vis. Stato/Reg. | Impostare il metodo di visualizzazione di Stato/Registro. |
| Vis.Stat.det.lav | Valore: Mostra tutto, Solo i miei lavori, Nascondi tutto |
| Registro lavori | Valore: Mostra tutto, Solo i miei lavori, Nascondi tutto |
| Registro FAX*1 | Valore: Mostra tutto, Nascondi tutto |

*1 Solo su prodotti con installata la funzione fax.

Tipo tastiera

Tasto [Menu Sistema/Contatore] > tasto [▲] [▼] > [Impostaz. comuni] > tasto [OK] > tasto [▲] [▼] > [Tipo tastiera] > tasto [OK]

| Voce | Descrizione |
|----------------------|--|
| Tipo tastiera | Selezionare il tipo di tastiera che si desidera utilizzare. Valore: US-Inglese, US-Inglese con Euro, Francese, Tedesco, Inglese UK |

Avviso toner scarso

Tasto [Menu Sistema/Contatore] > tasto [▲] [▼] > [Impostaz. comuni] > tasto [OK] > tasto [▲] [▼] > [Toner scarso] > tasto [OK]

| Voce | Descrizione |
|----------------------------|--|
| Avviso toner scarso | <p>Impostare la quantità di toner rimanente in corrispondenza della quale l'amministratore riceverà un avviso che lo solleciterà a ordinare nuovo toner.</p> <p>Valore: Off, On</p> <p> NOTA</p> <p>Se si seleziona [Off], l'allarme toner scarso si attiverà quando la quantità di toner rimanente scende al 5%.</p> <p>Se si seleziona [On], impostare la quantità di toner rimanente per l'attivazione dell'avviso. Si può scegliere un valore compreso tra 5 e 100% (con incrementi dell'1%).</p> |

MostraMessSpegn.

Tasto [Menu Sistema/Contatore] > tasto [▲] [▼] > [Impostaz. comuni] > tasto [OK] > tasto [▲] [▼] > [MostraMessSpegn.] > tasto [OK]

| Voce | Descrizione |
|-------------------------|--|
| MostraMessSpegn. | Attivare o disattivare la visualizzazione di un messaggio di conferma allo spegnimento della periferica. Valore: Off, On |

Imp.Risp.energia

Tasto [Menu Sistema/Contatore] > tasto [▲] [▼] > [Impostaz. comuni] > tasto [OK] > tasto [▲] [▼] > [Imp.Risp.energia] > tasto [OK]

| Voce | Descrizione |
|------------------------|---|
| Liv. ripristino | <p>Selezionare il metodo di ripristino operatività dal modo risparmio energia.</p> <p>Valore:</p> <p>Ripristino completo: Questo modo permette di utilizzare immediatamente tutte le funzioni. Con questa opzione, il risparmio di energia è minore.</p> <p>Ripristino normale: In questo modo, si può specificare se consentire l'uso immediato di tutte le funzionalità oppure solo delle funzionalità desiderate. Se si desidera utilizzare immediatamente tutte le funzioni, premere l'interruttore di alimentazione per eseguire il ripristino.</p> <p>Risparmio ener.: Questo modo permette di utilizzare solo le funzioni desiderate. Questa opzione permette di realizzare un risparmio energetico superiore.</p> |

Stampa ms.banner

Tasto [Menu Sistema/Contatore] > tasto [▲] [▼] > [Impostaz. comuni] > tasto [OK] > tasto [▲] [▼] > [Stampa ms.banner] > tasto [OK]

| Voce | Descrizione |
|-------------------------|--|
| Stampa ms.banner | <p>Abilitare o escludere la visualizzazione della schermata di conferma prima della stampa di ogni singolo foglio durante un lavoro di stampa banner su più fogli.</p> <p>Valore: Off, On</p> |

Copia

Tasto [Menu Sistema/Contatore] > tasto [▲] [▼] > [Copia] > tasto [OK]

Configurare le impostazioni per le funzioni di copiatura.



| Voce | Descrizione |
|-------------------------|--|
| Selezione carta | Selezionare l'impostazione predefinita per la selezione della carta. Valore: Auto, Fonte carta pred |
| Selez.aut. carta | Se l'opzione Selezione carta è impostata su [Auto.], impostare il metodo di selezione del formato carta quando vengono modificate le impostazioni per lo zoom. Valore F.to più adatto: Seleziona il formato carta in base alle impostazioni zoom attive e al formato dell'originale. Uguale a orig.: Seleziona la carta che corrisponde al formato dell'originale, indipendentemente dalle impostazioni zoom. |
| Priorità % auto | Quando si seleziona un cassetto in cui è caricata della carta di formato diverso da quello dell'originale, abilitare o escludere l'esecuzione dello zoom (riduzione/ingrandimento) automatico. Valore: Off, On |
| Riserva priorità | Specificare se visualizzare la schermata predefinita quando viene prenotato un lavoro di copiatura mentre è in corso la stampa. Per visualizzare la schermata predefinita, selezionare [On]. Valore: Off, On |
| Sel. set tasti | Nel tasto di selezione si possono registrare le funzioni di copiatura di utilizzo comune. Si possono configurare facilmente le funzioni premendo il tasto di selezione. Valore: Nessuno, Modo Silenzioso, Selezione carta, Fascicola, Copia scheda ID, Fronte/retro, Zoom, Combina, F.to originale, Orient originale, Orig.f.ti misti, Immagine orig., Densità, EcoPrint, Scan. continua, Voce nome file, Avviso fine lav., Ignora stampa, Nitidezza, Contrasto, Densità sfondo, Prev. copia sbav., Salta pg bianche |

Stampante

Tasto [Menu Sistema/Contatore] > tasto [▲] [▼] > [Stampante] > tasto [OK]

Se si esegue la stampa da computer, le impostazioni vengono generalmente visualizzate sulle schermate dell'applicazione. Si possono tuttavia selezionare le seguenti impostazioni per configurare le impostazioni predefinite e personalizzare il sistema.

| Voce | Descrizione |
|-------------------------|--|
| Imp. emulazione | <p>Selezionare l'emulazione per utilizzare il sistema mediante comandi per altri tipi di stampanti. Valore: Stampante linea, IBM Proprinter, EPSON LQ-850, PCL6, KPDL, KPDL (Auto)</p> <p> NOTA Quando si seleziona [KPDL] o [KPDL (Auto)], impostare anche "Rap. Errore KPDL".</p> |
| Emulazione alt. | <p>Quando si seleziona [KPDL (Auto)] come modo di emulazione, è possibile commutare automaticamente tra KPDL e un altro modo di emulazione (emulazione alternativa), in base ai dati da stampare. Valore: Stampante linea, IBM Proprinter, EPSON LQ-850, PCL6</p> |
| Rap. Errore KPDL | <p>È possibile abilitare o escludere la generazione di un rapporto ogniqualvolta si verifica un errore durante la stampa nel modo emulazione KPDL. Valore: Off, On</p> |
| EcoPrint | <p>EcoPrint consente di risparmiare toner durante la stampa. Questa funzione è raccomandata per le bozze che possono essere stampate con una risoluzione inferiore. Valore: Off, On</p> |
| Ignora A4/LTR | <p>Selezionare se si desidera trattare i formati A4 e Letter, molto simili, come un unico formato durante la stampa. Valore Off: I formati A4 e Letter non sono considerati come uno stesso formato. On: I formati A4 e Letter sono considerati come uno stesso formato. Il sistema utilizzerà il formato caricato nel cassetto.</p> |
| Fronte/retro | <p>Impostare l'orientamento della rilegatura per la modalità fronte/retro. Valore: Off, Lato lungo, Lato corto</p> |
| Copie | <p>Impostare il numero di copie predefinito, da 1 a 999. Valore: 1 - 999 copie</p> |
| Orientamento | <p>Impostare l'orientamento predefinito, [Verticale] oppure [Orizzontale]. Valore: Verticale, Orizzontale</p> |
| A4 largo | <p>Attivare questo parametro per aumentare il numero massimo di caratteri che si possono stampare su una linea per una pagina A4 (78 caratteri a passo 10) e per una pagina in formato Letter (80 caratteri a passo 10). Questo parametro può essere impostato solo per l'emulazione PCL6. Valore: Off, On</p> |
| FormFeed Timeout | <p>Durante la ricezione dei dati da computer, il sistema potrebbe attendere qualche istante se non riceve l'indicazione che per l'ultima pagina non vi sono altri dati da stampare. Al termine dell'intervallo prestabilito, il sistema stampa automaticamente. Le opzioni disponibili sono: da 5 a 495 secondi. Valore: 5 – 495 secondi (con incrementi di 5 secondi)</p> |
| Azione LF | <p>Impostare l'azione di avanzamento riga quando il sistema riceve il codice LF (codice di caratteri 0AH). Valore: Solo LF, LF e CR, Ignora LF</p> |
| Azione CR | <p>Impostare l'azione di ritorno carattere quando il sistema riceve il codice CR (codice di caratteri 0DH). Valore: Solo CR, LF e CR, Ignora CR</p> |

| Voce | Descrizione |
|-------------------------|--|
| Nome lavoro | <p>Abilitare o escludere la visualizzazione del nome lavoro impostato nel driver di stampa. Valore: Off, On</p> <p> NOTA</p> <p>Quando si seleziona [On], selezionare il nome del lavoro da visualizzare in [Nome lavoro], [N.lav.+Nome lav.] o [Nome lav.+N.lav.].</p> |
| Nome utente | <p>Abilitare o escludere la visualizzazione del nome lavoro impostato nel driver di stampa. Valore: Off, On</p> |
| Priorità bypass | <p>Se è presente della carta nel bypass è possibile assegnare la priorità a questa fonte di alimentazione. Valore</p> <p>Off: Prevalgono le impostazioni del driver di stampa.</p> <p>Alim. automatica: Se è stata selezionata l'opzione Auto nel driver di stampa ed è presente della carta nel bypass, la carta sarà alimentata dal bypass.</p> <p>Sempre: Se è presente della carta nel bypass, la carta sarà sempre alimentata dal bypass indipendentemente dall'opzione impostata nel driver di stampa.</p> |
| Modo alimentaz. | <p>Quando si stampa da computer, selezionare la modalità di alimentazione carta quando sono specificati fonte e tipo di carta. Valore</p> <p>Auto.: Ricercare la fonte di alimentazione carta compatibile con il formato e il tipo di carta selezionati.</p> <p>Fisso: Stampa sulla carta caricata nella fonte di alimentazione carta specificata.</p> |
| Modif.auto.cass. | <p>Selezionare l'azione che la periferica deve intraprendere quando si esaurisce la carta nella fonte di alimentazione selezionata durante la stampa. Valore: Off, On</p> <p> NOTA</p> <p>Quando si seleziona [Off], sulla periferica compare il messaggio "Caricare la carta nel cassetto #." (# è il numero del cassetto) o "Caricare la carta sul bypass." e la stampa si interrompe. Caricare la carta nella fonte di alimentazione indicata per riprendere la stampa. Per stampare da un'altra fonte di alimentazione, selezionare [Carta]. Selezionare la fonte di alimentazione desiderata, quindi selezionare il tasto [OK].</p> <p>Quando si seleziona [On], la stampa prosegue automaticamente se nel cassetto alternativo è caricata della carta di formato e tipo identico a quello contenuto nel cassetto in uso.</p> |
| Risoluzione | <p>Impostare la risoluzione utilizzata per la stampa. Valore: 300dpi, 600dpi, Fine1200, Fast1200</p> <p> NOTA</p> <p>I parametri impostati nel driver di stampa prevalgono su quelli impostati sul pannello comandi.</p> |
| KIR | <p>Il sistema è dotato della funzione di interpolazione che permette di eseguire stampe di qualità eccellente a 9600 dpi (600 dpi × 15 gradazioni) × 600 dpi. Valore: Off, On</p> |
| Termine lavoro | <p>Specificare la condizione considerata come termine di un lavoro se non è stato possibile completare la stampa a causa dell'ambiente operativo in uso o altre ragioni. Valore:</p> <p>EOJ (Fine lavoro): Il lavoro eseguito fino al rilevamento del comando che indica il termine dei dati del lavoro viene considerato come un unico lavoro.</p> <p>Fine sessione: I dati inclusi in una sessione della connessione di rete sono considerati come un lavoro.</p> <p>UEL (Universal Exit Language): Il lavoro eseguito fino al rilevamento di UEL al termine del lavoro viene considerato come un unico lavoro.</p> |

Invio

Tasto [Menu Sistema/Contatore] > tasto [▲] [▼] > [Invia] > tasto [OK]

Configurare le impostazioni per le funzioni di invio.

| Voce | Descrizione |
|-------------------------|--|
| Sel. set tasti. | Nel tasto di selezione si possono registrare le funzioni di invio di utilizzo comune. Si possono configurare facilmente le funzioni premendo il tasto di selezione. Valore: Nessuno, Modo Silenzioso, Selezione colore, F.to originale, Immagine orig., Risol. scansione, Formato invio, Zoom, Orient originale, Orig. f.ti misti, Scan. continua, Formato file, Voce nome file, Oggetto/corpo, Originale lungo, Avviso fine lav., Risoluzione FAX* ¹ , TX FAX diretta* ¹ , TX FAX differita* ¹ , RX polling FAX* ¹ , Rapporto TX FAX* ¹ , Densità, Fronte/retro, TX crittog. FTP, Separazione file, Nitidezza, Densità sfondo, Prev. copia-sbav., Salta pg bianche |
| Controllo dest. | Impostare la conferma delle destinazioni.* ² |
| Contr. prima TX | Definire se visualizzare la schermata di conferma della destinazione dopo la pressione del tasto [Avvio] per l'invio dei lavori. Valore: Off, On |
| Cont. nuova dest | Quando si aggiunge una nuova destinazione, definire se visualizzare la schermata di verifica immissione per controllare la destinazione immessa. Valore: Off, On |
| Imm. nuova dest. | Specificare se consentire l'immissione diretta della destinazione.* ² Valore: Autorizza, Proibisci |
| Richiama dest. | Abilitare o escludere l'uso di [Richiama] sulla schermata Invio.* ² Valore: Autorizza, Proibisci |
| Broadcast | Definire se abilitare la funzione broadcast. Valore: Autorizza, Proibisci |
| Schermata pred. | Utilizzare questa procedura per impostare la schermata predefinita visualizzata quando si seleziona il tasto [Invio]. Valore: Destinazione, Rubrica |
| Invio e Inoltro | Specificare se trasmettere l'originale a un'altra destinazione e memorizzarlo quando si inviano delle immagini. |
| Inoltro | Impostare la regola di invio dell'originale. Valore: Off, On  NOTA Quando si seleziona [On], selezionare le regole di inoltro in [E-mail], [Cartella (SMB)], [Cartella (FTP)] e [FAX]* ¹ . |
| Destinazione | Specificare la destinazione di inoltro dell'originale. È possibile impostare una sola destinazione. Si può controllare e modificare l'indirizzo impostato. Per registrare le destinazioni, attenersi alla seguente procedura. <ul style="list-style-type: none"> • Rubrica • Indirizzo voce ➔ Selezione di una destinazione (pagina 5-14) |

*1 Solo su prodotti con installata la funzione fax.

*2 Si applica anche alla trasmissione fax.

FAX

Tasto [Menu Sistema/Contatore] > tasto [▲] [▼] > [FAX] > tasto [OK]



Configurare le impostazioni FAX.

➔ [Guida alle funzioni FAX](#)

Casella documenti

Tasto [Menu Sistema/Contatore] > tasto [▲] [▼] > [Cas. documenti] > tasto [OK]

Configurare le impostazioni riguardanti la Casella personalizzata, la Casella lavoro, la Box SubAddress e la Casella di polling.

| Voce | Descrizione |
|--|---|
| Casella personalizzata | Configurare le impostazioni per la Casella personalizzata. |
| Dettagli/Modifica | ➔ Utilizzo di una Casella personalizzata (pagina 5-33) |
| Ora Canc.File | Impostare il tempo per l'eliminazione automatica dei documenti archiviati. Valore: Ora (00 - 23), Minuti (00 - 59) |
| Box SubAddress*¹ | ➔ Guida alle funzioni FAX |
| Casella lavoro | Configurare le impostazioni per la Casella lavoro. |
| Lav. copia vel. | Per preservare lo spazio libero sulla casella, è possibile impostare il numero massimo di lavori memorizzati. Valore: numero compreso tra 0 e 300  NOTA Se è impostato 0, non sarà possibile utilizzare la funzione Copia veloce. |
| Elim. lav. mem. | Questa impostazione permette di specificare l'intervallo di tempo per l'eliminazione automatica dei documenti, ad esempio di Stampa privata, Copia veloce o Controlla e mantieni, salvati temporaneamente nella casella lavoro. Valore: Off, 1 ora, 4 ore, 1 giorno, 1 settimana  NOTA Questa funzione si applica ai documenti salvati dopo l'impostazione della funzione. Indipendentemente dalle impostazioni definite per questa funzione, i documenti temporanei vengono comunque eliminati quando il sistema viene spento. |
| Supporto arch. | Selezionare il supporto di archiviazione da utilizzare. Valore: SSD, SD Card  NOTA Questa impostazione non viene visualizzata se è stata installata la l'unità SSD o la scheda SD opzionali. |
| Casella di polling*¹ | ➔ Guida alle funzioni FAX |
| Sel. set tasti | Nel tasto di selezione si possono registrare le funzioni di archiviazione di utilizzo comune. È possibile registrare le funzioni utilizzate per la stampa e per la memorizzazione. Si possono configurare facilmente le funzioni premendo il tasto di selezione. Valore Stampa: Nessuno, Modo Silenzioso, Fascicola* ² , Selezione carta* ² , Fronte/retro* ² , EcoPrint* ² , Voce nome file, Avviso fine lav., Ignora stampa, PDF criptato* ³ , Stampa JPEG/TIFF* ³ , XPS Adatta pag.* ³ , Elim. dopo stam.* ⁴ Salva: Nessuno, Modo Silenzioso, Selezione colore* ⁵ , F.to originale, Immagine orig., Risol. scansione, F.to memorizz.* ⁵ , Zoom* ⁵ , Orient originale, Orig. f.ti misti* ⁵ , Scan. continua, Originale lungo, Formato file* ⁵ , Separazione file* ⁵ , Voce nome file, Avviso fine lav., Densità, Fronte/retro, Nitidezza* ⁵ , Contrasto* ⁵ , Densità sfondo* ⁵ , Prev.copia sbav.* ⁵ , Salta pg bianche |

*1 Solo su prodotti con installata la funzione fax.

*2 Voce visualizzata solo quando si stampa da memoria USB e da Casella personalizzata.

*3 Voce visualizzata solo quando si stampa da memoria USB.

*4 Voce visualizzata solo quando si stampa da Box SubAddress e da Casella personalizzata.

*5 Voce non visualizzata quando si salva a Casella polling.

Modifica destin.

Rubrica

Tasto [Menu Sistema/Contatore] > tasto [▲] [▼] > [Modifica destin.] > tasto [OK] > tasto [▲] [▼] > [Rubrica] > tasto [OK]

Configurare le impostazioni per la rubrica.

➔ [Aggiunta di una destinazione \(Rubrica\) \(pagina 3-25\)](#)

Limitazione modifica

Tasto [Menu Sistema/Contatore] > tasto [▲] [▼] > [Modifica destin.] > tasto [OK] > tasto [▲] [▼] > [Modifica restriz] > tasto [OK]

| Voce | Descrizione |
|-----------------|--|
| Rubrica | Limitare la modifica della rubrica. Se si seleziona [Solo Ammin.], è possibile modificare la Rubrica soltanto effettuando il login con privilegi di amministratore. Valore: Off, Solo Ammin. |
| Tasto one touch | Limitare la modifica del tasto one touch. Se si seleziona [Solo Ammin.], è possibile modificare il Tasto one touch soltanto effettuando il login con privilegi di amministratore. Valore: Off, Solo Ammin. |

Pred. rubrica

Tasto [Menu Sistema/Contatore] > tasto [▲] [▼] > [Modifica destin.] > tasto [OK] > tasto [▲] [▼] > [Pred. rubrica] > tasto [OK]



NOTA

Questa funzione non viene visualizzata quando la rubrica esterna non è impostata.

| Voce | Descrizione |
|---------|---|
| Rubrica | Impostare il tipo di rubrica che appare quando viene visualizzata la rubrica. Valore: Rubrica macchina, Rubrica est |

StampaLista

Tasto [Menu Sistema/Contatore] > tasto [▲] [▼] > [Modifica destin.] > tasto [OK] > tasto [▲] [▼] > [StampaLista] > tasto [OK]

➔ [Guida alle funzioni FAX](#)

Regol./Manut.

Tasto [Menu Sistema/Contatore] > tasto [▲] [▼] > [Regol./Manut.] > tasto [OK]

Regolare la qualità di stampa e provvedere alla manutenzione del sistema.

| Voce | Descrizione |
|------------------------------|---|
| Modo silenzioso | Consente di ridurre la velocità di stampa e di scansione per ottenere un funzionamento più silenzioso. |
| Modo silenzioso | Impostare il modo silenzioso. Selezionare questa modalità quando il rumore del sistema è troppo elevato. Valore: Off, On |
| Ogni lavoro | È possibile impostare il Modo silenzioso per ogni lavoro, quale copia e invio. Specificare se autorizzare l'impostazione per ogni lavoro. Valore: Autorizza, Proibisci |
| Reg. dens. copia | È possibile regolare la densità per la copia. Valore: -3 Più chiaro, -2, -1, 0 Normale, +1, +2, +3 Più scuro |
| Invio/Cas. Dens. | È possibile regolare la densità durante l'invio o la memorizzazione dei dati nella casella documenti. Valore: -3 Più chiaro, -2, -1, 0 Normale, +1, +2, +3 Più scuro |
| Contrasto(Copia) | Aumenta o riduce il contrasto generale per l'attività di copiatura. Valore: -3, -2, -1, 0, 1, 2, 3 |
| Contrasto(Invio) | Aumenta o riduce il contrasto generale quando i documenti vengono trasmessi o memorizzati in una casella documenti. Valore: -3, -2, -1, 0, 1, 2, 3 |
| Densità sfondo | È possibile scurire o schiarire la regolazione della densità sfondo. |
| Copia (Auto) | È possibile scurire o schiarire la regolazione della densità sfondo durante la copiatura. Valore: -3 Più chiaro, -2, -1, 0 Normale, +1, +2, +3 Più scuro |
| Invio/Casella (Auto.) | È possibile scurire o schiarire la densità dello sfondo quando si trasmettono delle immagini o quando si salvano delle immagini nella casella documenti. Valore: -3 Più chiaro, -2, -1, 0 Normale, +1, +2, +3 Più scuro |
| Impost. EcoPrint | Selezionare l'impostazione EcoPrint predefinita. |
| Salva Liv(Copia) | Selezionare l'impostazione EcoPrint predefinita durante la copiatura. Valore: Da 1 (basso) a 5 (alto) Quanto più è elevato il livello, maggiore è il risparmio toner ma la qualità immagine risulterà ridotta. |
| Salva Liv(Stamp) | Selezionare l'impostazione EcoPrint predefinita durante l'uso della stampante. Valore: Da 1 (basso) a 5 (alto) Quanto più è elevato il livello, maggiore è il risparmio toner ma la qualità immagine risulterà ridotta. |
| Densità di stampa | È possibile regolare la densità per la stampa. Sono disponibili 5 livelli di regolazione. Valore: Da 1(Più chiaro) a 5(Più scuro) |
| Correz. col.auto | Questa impostazione consente di regolare il livello di rilevamento utilizzato dal sistema per determinare se l'originale da trasmettere è a colori o in B&N durante il modo Colore automatico. Se si imposta un valore basso, un maggior numero di originali verrà considerato a colori, mentre un valore alto tenderà a far aumentare il numero degli originali identificati come B&N. Valore: 1 - 5 |

| Voce | Descrizione |
|-------------------------|---|
| Corr. linee nere | <p>Correggere le linee sottili (strisce causate da contaminazione) che possono apparire sull'immagine quando si utilizza l'alimentatore di originali.</p> <p>Valore</p> <p>Off: La correzione non viene eseguita. Selezionare questa opzione se si desidera ottenere una riproduzione più nitida delle linee sottili sull'originale rispetto a quando è impostato [On].</p> <p>On: La correzione viene eseguita.</p> |
| Imp. servizio | <p>Impostazioni per la manutenzione e l'ispezione della macchina. Questo menu viene principalmente utilizzato per la manutenzione dal tecnico dell'assistenza.</p> |

9 Autenticazione utente e Accounting (Accesso utenti, Job Accounting)

In questo capitolo vengono trattati i seguenti argomenti:

| | |
|---|------|
| Descrizione della gestione dell'accesso utenti | 9-3 |
| Abilitazione della gestione dell'accesso utenti | 9-4 |
| Impostazione della gestione dell'accesso utenti | 9-6 |
| Sicurezza autenticazione | 9-6 |
| Aggiunta di un utente (El. utenti locali) | 9-7 |
| Modifica delle proprietà utente | 9-10 |
| Gestione dell'accesso utenti per la stampa | 9-12 |
| Gestione degli utenti per la scansione tramite TWAIN | 9-14 |
| Gestione degli utenti per la scansione tramite WIA | 9-15 |
| Gestione degli utenti per l'invio di fax dal PC | 9-16 |
| Autoriz. locale (Autorizzazione locale) | 9-17 |
| Autoriz. gruppo (Impostazioni Autorizzazione Gruppo) | 9-18 |
| Conf. autorizzazione guest | 9-19 |
| Propr. ut. rete (Come ottenere le proprietà utente di rete) | 9-22 |
| Impostazioni scheda ID | 9-23 |
| Impostazioni del PIN di login | 9-24 |
| Utilizzo della gestione dell'accesso utenti | 9-25 |
| Login e logout | 9-25 |
| Descrizione di Job Accounting | 9-26 |
| Abilitazione della funzione Job Accounting | 9-27 |
| Accesso Job Accounting | 9-28 |
| Impostazione di un account | 9-29 |
| Inserimento di un account | 9-29 |
| Restrizioni all'uso del sistema | 9-31 |
| Modifica di un account | 9-32 |
| Eliminazione di un account | 9-33 |
| Job Accounting per la stampa | 9-34 |
| Job Accounting per la scansione tramite TWAIN | 9-35 |
| Job Accounting per la scansione utilizzando WIA | 9-36 |
| Job Accounting per i FAX trasmessi da computer | 9-37 |
| Configurazione della funzione Job Accounting | 9-38 |
| Impostaz. pred. | 9-38 |
| Conteggio del numero di pagine stampate | 9-39 |
| Stampa rapp. contabilità | 9-40 |
| Utilizzo della funzione Job Accounting | 9-41 |

| | |
|--|------|
| Login/Logout | 9-41 |
| Impostazioni utente sconosciuto | 9-42 |
| Lav. ID sconos. | 9-42 |
| Registrazione delle informazioni utente per un utente con ID sconosciuto | 9-43 |

Descrizione della gestione dell'accesso utenti

La gestione dell'accesso utenti specifica il modo in cui viene gestito l'accesso degli utenti al sistema. Per accedere al sistema occorre digitare correttamente il nome utente e la password di login per l'autenticazione dell'utente.

- 1 Abilitare la gestione dell'accesso utenti ([pagina 9-4](#))

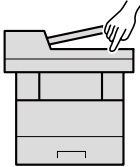

- 2 Impostare l'utente ([pagina 9-7](#))

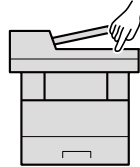

- 3 Immissione del nome utente e della password di login ed esecuzione del lavoro ([pagina 9-25](#))

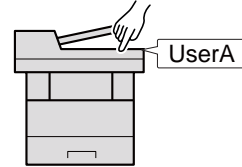

Esistono tre livelli di accesso: "Utente", "Amministratore" e "Amministratore sistema". I livelli di sicurezza possono essere modificati solo dall'amministratore del sistema.

Gestione dell'account del lavoro da PC

Per gestire l'account del lavoro da un PC occorre eseguire le seguenti impostazioni, in aggiunta a quelle descritte in precedenza.

Gestione degli utenti per la stampa da PC

Per gestire gli utenti che stampano sul sistema da PC è necessario impostare i parametri sul driver di stampa.

- 1 Impostare i parametri di gestione dell'accesso utenti sul driver di stampa ([pagina 9-12](#))
- 2 Stampa

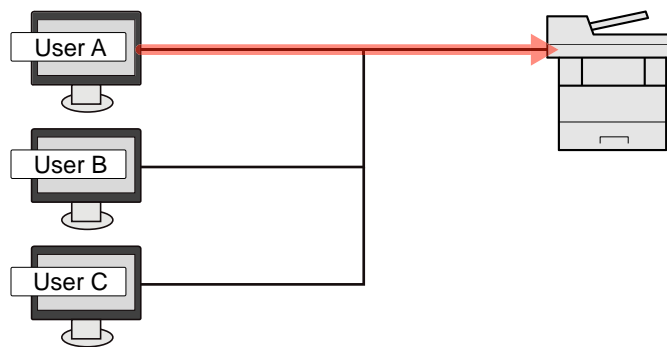

Gestione degli utenti che utilizzano TWAIN per la scansione

Per gestire gli utenti che utilizzano TWAIN per la scansione è necessario impostare i parametri sul driver TWAIN.

➔ [Gestione degli utenti per la scansione tramite TWAIN \(pagina 9-14\)](#)

Gestione degli utenti che utilizzano WIA per la scansione

Per gestire gli utenti che utilizzano WIA per la scansione è necessario impostare i parametri sul driver WIA.

➔ [Gestione degli utenti per la scansione tramite WIA \(pagina 9-15\)](#)

Gestione degli utenti che inviano fax dal PC*1

Per gestire gli utenti che inviano i fax da un PC è necessario impostare i parametri sul driver FAX.

➔ [Gestione degli utenti per l'invio di fax dal PC \(pagina 9-16\)](#)

*1 Solo sui prodotti con installata la funzione fax.

Abilitazione della gestione dell'accesso utenti

È possibile abilitare la gestione dell'accesso utenti. Selezionare uno dei seguenti metodi di autenticazione:

| Voce | Descrizioni |
|------------------------------|--|
| Autenticazione locale | Autenticazione utente basata sulle proprietà dell'utente contenute nell'elenco degli utenti locali memorizzato sul sistema. |
| Autenticazione rete | Autenticazione utente basata sul server di autenticazione. Utilizzare le proprietà utente memorizzate sul server di autenticazione per accedere alla pagina di accesso autenticazione di rete. |

1 Visualizzare la schermata.

- 1 Tasto [**Menu Sistema/Contatore**] > [**▲**] [**▼**] > [**Uten/Job Account**] > [**OK**]

NOTA

Se durante la procedura viene visualizzata la schermata di immissione del nome utente di login, immettere nome utente e password di login, quindi selezionare [**Login**]. Per questo, è necessario effettuare il login con i privilegi di amministratore.

Nome utente e password di login predefiniti in fabbrica sono quelli di seguito descritti.

Nome utente login: 4500

Password login: 4500

- 2 Tasto [**▲**] [**▼**] > [**Imp.login utente**] > tasto [**OK**]

2 Configurare le impostazioni.

- 1 Tasto [**▲**] [**▼**] > [**Accesso utenti**] > [**OK**] > [**▲**] [**▼**] > [**Autentic. locale**] o [**Autentic. rete**] > tasto [**OK**]

NOTA

Selezionare [**Off**] per disabilitare la gestione dell'accesso utenti.

Quando si seleziona [**Autentic. locale**]

- 1 [**▲**] [**▼**] > [**NLM**], [**Kerberos**] o [**Ext.**] > tasto [**OK**]
- 2 Immettere il nome host (64 caratteri o meno) del server di autenticazione e selezionare il tasto [**OK**].
- 3 Selezionare il nome dominio per il server di autenticazione e selezionare [**OK**].
Se il nome dominio non è stato impostato, selezionare il numero in corrispondenza del punto in cui è visualizzato "-----" e premere [**Menu**]. Selezionare [**Modifica**], premere [**OK**] e immettere il nome dominio (256 caratteri o meno). Selezionare [**OK**]; il dominio verrà registrato.
Per modificare o eliminare un nome dominio già registrato, selezionare il nome dominio e premere [**Menu**].

NOTA

È possibile registrare fino a 10 nomi di domini.

- 4 Quando si seleziona **[Ext.]** come tipo di server, immettere il numero della porta e premere **[OK]**.



NOTA

Se il nome utente e la password di accesso non vengono accettati, controllare le seguenti impostazioni.

- Impostazione di autenticazione rete del sistema
- Proprietà utente del server di autenticazione
- Data e ora del sistema e del server di autenticazione

Se non è possibile eseguire il login a causa delle impostazioni definite sul sistema, eseguire il login utilizzando le credenziali di un amministratore registrato nell'elenco degli utenti locali e modificare le impostazioni.

Impostazione della gestione dell'accesso utenti

Questa funzione consente di registrare, modificare e cancellare gli utenti e di configurare le impostazioni per la gestione dell'accesso utenti.

Sicurezza autenticazione

Se è abilitata l'autenticazione utente, configurare le impostazioni di autenticazione.

Impostazioni di blocco account utente

Si può proibire l'uso di un account utente se l'account in questione immette ripetutamente una password errata durante il login.

1 Visualizzare la schermata.

- 1 Tasto [Menu Sistema/Contatore] > [▲] [▼] > [Uten/Job Account] > [OK]



NOTA

Se durante la procedura viene visualizzata la schermata di immissione del nome utente di login, immettere nome utente e password di login, quindi selezionare [Login]. Per questo, è necessario effettuare il login con i privilegi di amministratore.

Nome utente e password di login predefiniti in fabbrica sono quelli di seguito descritti.

Nome utente login: 4500

Password login: 4500

- 2 Tasto [▲] [▼] > [Imp.login utente] > tasto [OK] > [▲] [▼] > [Blocco account] > [OK]

2 Configurare le impostazioni.

Sono disponibili le seguenti impostazioni.

| Voce | Descrizioni |
|------------------------|--|
| Blocco | Abilitare o escludere i criteri di blocco per l'account. Valore: Off, On |
| Criteri blocco | Specificare le condizioni e l'estensione di applicazione del blocco account. |
| N. tentativi | Specificare i tentativi di login consentiti prima che l'account venga bloccato. Valore: 1 - 10 volte |
| Durata blocco | Specificare per quanto tempo l'account deve rimanere bloccato prima che venga sbloccato. Valore: 1 - 60 minuti |
| Target blocco | Specificare l'estensione di applicazione del blocco account. [Solo acc. rem.] blocca tutte le operazioni diverse da quelle eseguite tramite pannello comandi. Valore: Tutto, Solo acc. rem. |
| Utenti bloccati | Visualizza l'elenco degli utenti bloccati. Per annullare il blocco: Selezionare il tasto [▲] o [▼] per selezionare l'utente dall'elenco e premere [Seleziona]. Sulla destra dell'utente selezionato compare un segno di spunta. Selezionare [Menu]. Selezionare [Sblocca] e premere [OK]. |

Aggiunta di un utente (El. utenti locali)

È possibile aggiungere un nuovo utente. Si possono aggiungere fino a 100 utenti (compreso il nome utente di login predefinito).

NOTA

Sul sistema sono registrati i seguenti utenti predefiniti con diritti di amministratore e privilegi di amministratore. Le proprietà di ogni utente sono:

Amministratore sistema

Nome utente: DeviceAdmin

Nome utente login: 4500

Password login: 4500

Livello accesso: Amministratore sistema

Amministratore

Nome utente: Admin

Nome utente login: Admin

Password login: Admin

Livello accesso: Amministratore

* Per nome utente e password di accesso rispettare le maiuscole e le minuscole.

Per ragioni di sicurezza, si consiglia di modificare periodicamente il nome utente e regolarmente il nome utente accesso e la password login.

1 Visualizzare la schermata.

- 1 Tasto [Menu Sistema/Contatore] > [▲] [▼] > [Uten/Job Account] > [OK]

NOTA

Se durante la procedura viene visualizzata la schermata di immissione del nome utente di login, immettere nome utente e password di login, quindi selezionare [Login]. Per questo, è necessario effettuare il login con i privilegi di amministratore.

Nome utente e password di login predefiniti in fabbrica sono quelli di seguito descritti.

Nome utente login: 4500

Password login: 4500

- 2 Tasto [▲] [▼] > [Imp.login utente] > tasto [OK] > [▲] [▼] > [El. utenti locali] > [OK] > [Menu] > [▲] [▼] > [Aggiungi utente] > [OK]

2 Immettere le informazioni utente.

- 1 Immettere il nome visualizzato nell'elenco utenti (massimo 32 caratteri) e selezionare il tasto [OK].

NOTA

Per informazioni sull'inserimento dei caratteri, vedere:

➔ [Metodo di immissione dei Caratteri \(pagina 11-9\)](#)

- 2 Immettere il nome utente di login (massimo 64 caratteri) e selezionare il tasto **[OK]**.

**NOTA**

Non è possibile registrare un nome utente di login già esistente.

- 3 Per registrare informazioni utente dettagliate, premere il tasto **[▲]** **[▼]** > **[Dettagli]** > tasto **[OK]** Per uscire, premere il tasto **[▲]** **[▼]** > **[Esci]** > tasto **[OK]**

- 4 Immettere le informazioni utente dettagliate.

Selezionare **[Modifica]**, **[Cambia]** o **[Dettagli]** per ciascuna voce, immettere le informazioni, quindi premere il tasto **[OK]**. Selezionare il tasto **[▶]** per visualizzare la schermata successiva. Selezionare il tasto **[◀]** per tornare alla schermata precedente. La tabella mostra le informazioni utente che si devono registrare.

| Voce | Descrizioni |
|------------------------------|---|
| Nome utente *1 | Inserire il nome visualizzato nell'elenco degli utenti (massimo 32 caratteri). |
| Nome utente login: *1 | Immettere un nome utente per eseguire il login (massimo 64 caratteri). Non è possibile registrare un nome utente già esistente. |
| Password per accesso | Immettere una password per eseguire il login (massimo 64 caratteri). Immettere di nuovo la stessa password per confermarla e selezionare il tasto [OK] . |
| Indirizzo E-mail | L'utente può registrare il proprio indirizzo e-mail. L'indirizzo registrato verrà selezionato automaticamente in qualsiasi operazione successiva che richieda l'utilizzo della funzione e-mail. |
| Livello accesso *1 | Selezionare "Amministratore" o "Utente" in funzione dei privilegi di accesso che si desidera specificare. |
| Nome account | Aggiungere l'account di appartenenza dell'utente. L'utente che ha registrato il proprio nome account può accedere al sistema senza immettere l'ID account. ► Descrizione di Job Accounting (pagina 9-26) |
| Infor. scheda ID | Registrare le informazioni relative alla scheda ID. Selezionare [Lettura] e premere [OK] . Posizionare la scheda ID sul lettore e selezionare [Lettura] . NOTA Questa funzione viene visualizzata quando è attivato il modulo opzionale ID Card Authentication Kit. ► Card Authentication Kit(B) "Kit di autenticazione scheda" (pagina 11-3) Per eliminare le informazioni sulla scheda ID, selezionare [Elimina] > quindi premere [OK] . |

*1 Obbligatorio quando si registra un utente.

| Voce | Descrizioni |
|---------------------------------------|--|
| Regole autoriz. * ¹ | <p>Definisce l'autorità di utilizzo di ogni utente.</p> <p>Selezionare [Modifica] per ogni voce, modificare le restrizioni, quindi premere [OK]. Selezionare il tasto [▶] per visualizzare la schermata successiva. Selezionare il tasto [◀] per tornare alla schermata precedente.</p> <p>Sono disponibili le seguenti opzioni di restrizione:</p> <p>Restriz stampa.:</p> <p>Specificare se consentire o vietare l'utilizzo della funzione di stampa.</p> <p>Le funzioni di stampa applicabili sono le seguenti:</p> <ul style="list-style-type: none"> • Stampa da Casella • Stampa da Memoria rimovibile • Stampa rapporto • Stampa da PC <p>Limitaz. copia</p> <p>Specificare se consentire o vietare l'utilizzo della funzione di copiatura.</p> <p>Limitaz. f-retro:</p> <p>Specificare se abilitare solo la stampa in fronte-retro.</p> <p>Restriz. Combina:</p> <p>Specificare se abilitare solo la funzione Combina.</p> <p>Restr. EcoPrint.:</p> <p>Specificare se abilitare solo la funzione EcoPrint.</p> <p>Restr.di invio:</p> <p>Specificare se consentire o vietare l'utilizzo della funzione di invio.</p> <p>Limitazione FAX^{*2}:</p> <p>Specificare se consentire o vietare l'utilizzo della funzione di trasmissione fax.</p> <p>Mem.in casella:</p> <p>Specificare se consentire o vietare l'utilizzo della funzione di memorizzazione in casella.</p> <p>Archiv. in mem.:</p> <p>Specificare se consentire o vietare l'utilizzo della funzione di archiviazione sulla memoria rimovibile.</p> |
| Pannello pers. | <p>Si possono registrare le impostazioni di schermata iniziale e selezione lingua per ogni utente. Le impostazioni qui registrate si possono applicare semplicemente accedendo.</p> |

*1 Viene visualizzata quando è abilitata l'opzione Autorizzazione locale.

➔ [Autoriz. locale \(Autorizzazione locale\) \(pagina 9-17\)](#)

*2 Solo su prodotti con installata la funzione fax.

3 Selezionare **[OK]**.

Viene aggiunto un nuovo utente nell'elenco utenti locali.

Modifica delle proprietà utente

È possibile modificare le proprietà dell'utente. I tipi di proprietà che si possono modificare variano in funzione dei privilegi di accesso di cui si dispone.

NOTA

Per modificare le informazioni utente dell'amministratore della periferica, occorre accedere con privilegi di amministratore. Se si accede come utente normale si possono visualizzare solo le informazioni utente.

Nome utente e password di login predefiniti in fabbrica sono quelli di seguito descritti.

Nome utente login: 4500

Password login: 4500

Per un utente con diritti di amministratore che effettua il login

È possibile modificare le proprietà degli utenti e cancellare utenti. Qualsiasi elemento venga aggiunto potrà essere modificato.

1 Visualizzare la schermata.

- 1 Tasto [Menu Sistema/Contatore] > [▲] [▼] > [Uten/Job Account] > [OK]

NOTA

Se durante la procedura viene visualizzata la schermata di immissione del nome utente di login, immettere nome utente e password di login, quindi selezionare [Login]. Per questo, è necessario effettuare il login con i privilegi di amministratore.

Nome utente e password di login predefiniti in fabbrica sono quelli di seguito descritti.

Nome utente login: 4500

Password login: 4500

- 2 Tasto [▲] [▼] > [Imp.login utente] > tasto [OK] > [▲] [▼] > [El.utenti locali] > [OK]

2 Modificare le proprietà utente.

Modifica delle proprietà utente

- 1 Selezionare l'utente di cui si desidera modificare le proprietà e premere [OK].
- 2 Vedere il punto 2 di "Aggiunta di un utente (El.utenti locali)" per modificare le proprietà di un utente.

➔ [Aggiunta di un utente \(El.utenti locali\) \(pagina 9-7\)](#)

- 3 Tasto [OK] > [Si]

Le informazioni utente vengono modificate.

Cancellazione di un utente

- 1 Selezionare l'utente di cui si desidera eliminare le proprietà e premere [Menu].
- 2 Tasto [▲] [▼] > [Elimina] > [OK] > [Si]

L'utente selezionato verrà eliminato.

NOTA

Non è possibile eliminare l'utente predefinito con diritti di amministratore della periferica.

Modifica delle informazioni utente da parte dell'utente che effettua il login (Proprietà utente)

Gli utenti possono modificare parzialmente le loro proprietà utente compreso il nome utente, la password di login, l'indirizzo e-mail e il login semplice.

Non è possibile modificare il "Nome utente per accesso", il "Livello di accesso" né il "Nome account"; è però possibile verificarne lo stato.



1 Visualizzare la schermata.

Tasto [Menu Sistema/Contatore] > [▲] [▼] > [Proprietà utente] > [OK]

2 Modificare le proprietà utente.

- 1 Vedere il punto 2 di "Aggiunta di un utente (El. utenti locali)" per modificare le proprietà di un utente.

➔ [Aggiunta di un utente \(El. utenti locali\) \(pagina 9-7\)](#)

| Voce | Descrizione |
|-------------------------------------|--|
| Nome utente | È possibile modificare il nome riportato sull'elenco degli utenti. Si possono inserire fino a 32 caratteri. |
| Nome utente per accesso | Visualizzare il nome utente di login immesso quando si accede alla periferica. |
| Password per accesso | È possibile modificare la password utilizzata per eseguire il login alla periferica. Si possono inserire fino a 64 caratteri. |
| Indirizzo e-mail | È possibile modificare l'indirizzo e-mail dell'utente. Si possono inserire fino a 256 caratteri.  NOTA Non è possibile modificare l'indirizzo e-mail per l'autenticazione rete. |
| Livello accesso | Visualizzare il livello di accesso dell'utente. |
| Nome account | Visualizzare l'account cui l'utente appartiene. |
| Infor. scheda ID | Visualizza le informazioni relative alla scheda ID dell'utente che ha effettuato l'accesso.  NOTA Questa funzione viene visualizzata quando è attivato il modulo opzionale ID Card Authentication Kit. ➔ Card Authentication Kit(B) "Kit di autenticazione scheda" (pagina 11-3) Questa funzione non viene visualizzata quando, come tipo di server in Autenticazione rete, è impostato [Ext.] e il login viene eseguito con l'account utente certificato nel server specificato come tipo di server [Ext.]. |
| Autoriz. locale*¹ | Definisce l'autorità di utilizzo di ogni utente. ➔ Regole autorizz. (pagina 9-9) |
| Pannello pers. | Registrare la lingua e la schermata predefinita per ogni utente. ➔ Pannello pers. (pagina 9-9) Gli utenti di rete non vengono visualizzati. |

*1 Viene visualizzata quando è abilitata l'opzione Autorizzazione locale.

➔ [Autoriz. locale \(Autorizzazione locale\) \(pagina 9-17\)](#)

- 2 Tasto [OK] > [Si]

Le informazioni utente vengono modificate.

Gestione dell'accesso utenti per la stampa

È possibile gestire gli utenti che stampano sul sistema da un PC.

Configurazione del driver di stampa

Per gestire gli utenti che stampano sul sistema da un PC, è necessario configurare il driver di stampa. Le istruzioni qui riportate sono quelle visualizzate sulle schermate di Windows 8.1.

1 Visualizzare la schermata.

- 1 Selezionare [**Impostazioni**] in Accessi sul Desktop, quindi selezionare [**Pannello di controllo**] e [**Dispositivi e stampanti**].

NOTA

In Windows 7, fare clic sul tasto [**Avvio**] di Windows e selezionare [**Dispositivi e stampanti**].

- 2 Fare clic con il tasto destro del mouse sull'icona del driver di stampa della periferica, quindi selezionare il menu [**Proprietà stampante**] del driver di stampa.
- 3 Fare clic sul pulsante [**Amministratore**] sulla scheda [**Impostazioni periferica**].

2 Configurare le impostazioni.

- 1 Selezionare [**Accesso utente**] sulla scheda [**Accesso utente**].

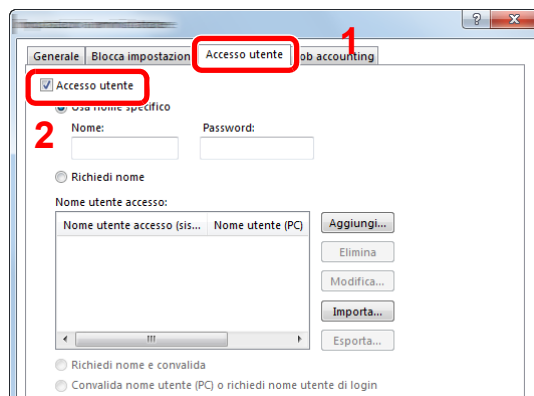

- 2 Configurare la gestione dell'accesso utenti

[Usa nome specifico]: Questa opzione consente di specificare un nome utente e una password in modo da utilizzare lo stesso Accesso utenti per ogni lavoro di stampa. Selezionando questa opzione, l'utente non deve digitare il nome e la password per ogni lavoro di stampa.

[Richiedi nome]: Quando si tenta di eseguire una stampa, si apre la schermata di immissione di nome utente e password. Nome utente e password di login devono essere immessi ad ogni stampa.

[Richiedi nome e convalida]: Quando si tenta di eseguire una stampa si apre, la schermata di immissione di nome utente e password. Immettere il nome utente e la password memorizzati nell'elenco nome utente accesso. Nome utente e password di login devono essere immessi ad ogni stampa.

[Convalida nome utente (PC) o richiedi nome utente di login]: Quando si stampa, il nome utente Windows viene cercato in "Nomi utente login" e la stampa è possibile solo se il nome è registrato. Se il nome non è registrato, la stampa viene annullata per gli utenti in possesso dei soli diritti utente. Se l'utente possiede i privilegi di amministratore, si apre la schermata di immissione di nome utente e password.

- 3 Fare clic su **[OK]**.



NOTA

Per altre impostazioni della funzione Job Accounting, vedere:

➔ **Printing System Driver User Guide**

Gestione degli utenti per la scansione tramite TWAIN

È possibile gestire gli utenti che eseguono le scansioni utilizzando il driver TWAIN.

Configurazione del driver TWAIN

Per gestire gli utenti che eseguono le scansioni utilizzando TWAIN, è necessario configurare il driver TWAIN. Le istruzioni qui riportate sono quelle visualizzate sulle schermate di Windows 8.1.

1 Visualizzare la schermata.

- 1 Selezionare **[Cerca]** in Accessi, quindi immettere "TWAIN Driver Setting" nella casella di ricerca. Nell'elenco di ricerca, fare clic su **[TWAIN Driver Setting]**; si aprirà la schermata TWAIN Driver Setting.

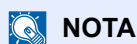

NOTA

In Windows 7, selezionare il menu **[Start]** di Windows, **[Tutti i programmi]**, **[(Nome marchio)]** quindi **[TWAIN Driver Setting]**.

- 2 Selezionare il sistema e fare clic su **[Modifica]**.

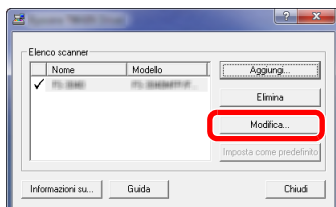

2 Configurare le impostazioni.

- 1 Fare clic su **[Impostazioni autenticazione utente]**.
- 2 Selezionare la casella di spunta accanto a **[Autenticazione]** e immettere Nome utente accesso e Password.

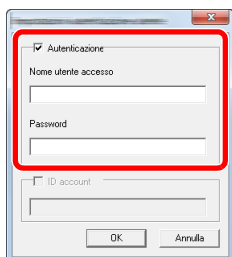

- 3 Fare clic su **[OK]**.

Gestione degli utenti per la scansione tramite WIA

È possibile gestire gli utenti che eseguono le scansioni utilizzando il driver WIA.

Configurazione del driver WIA

Per gestire gli utenti che eseguono le scansioni utilizzando WIA, è necessario configurare il driver WIA. Le istruzioni qui riportate sono quelle visualizzate sulle schermate di Windows 8.1.

1 Visualizzare la schermata.

- 1 Fare clic su **[Cerca]** in Accessi, quindi immettere "Scanner" nella casella di ricerca. Nell'elenco di ricerca, fare clic su **[Visualizza scanner e fotocamere]**; si aprirà la schermata Scanner e fotocamere digitali.

NOTA

In Windows 7, fare clic sul menu **[Start]** di Windows e selezionare **[Scanner]** in **[Cerca programmi e file]**. Nell'elenco di ricerca, fare clic su **[Visualizza scanner e fotocamere]**; si aprirà la schermata Scanner e fotocamere digitali.

- 2 Selezionare lo stesso nome della periferica in WIA Driver, quindi premere **[Proprietà]**.

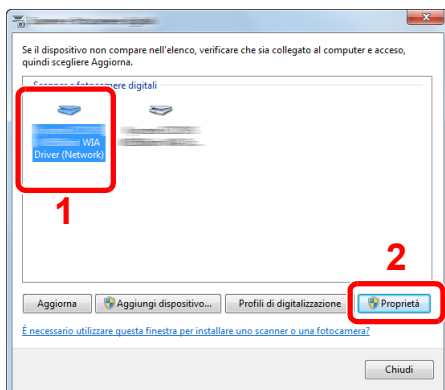

2 Configurare le impostazioni.

- 1 Selezionare la casella di spunta accanto a **[Autenticazione]** sulla scheda **[Impostazioni]**, quindi immettere Nome utente accesso e Password.

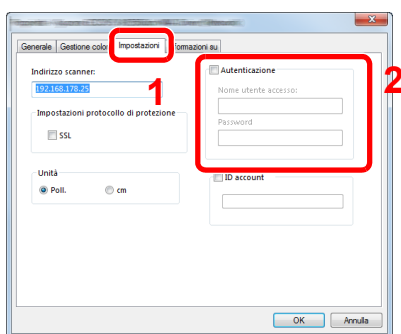

- 2 Fare clic su **[OK]**.

Gestione degli utenti per l'invio di fax dal PC

È possibile gestire gli utenti che trasmettono i fax da un PC.

Configurazione del driver FAX

Per gestire gli utenti che trasmettono i fax da un PC, è necessario configurare il driver FAX. Le istruzioni qui riportate sono quelle visualizzate sulle schermate di Windows 8.1.

1 Visualizzare la schermata.

- 1 Selezionare **[Impostazioni]** in Accessi sul Desktop, quindi selezionare **[Pannello di controllo]** e **[Dispositivi e stampanti]**.

NOTA

In Windows 7, fare clic sul tasto **[Avvio]** di Windows e selezionare **[Dispositivi e stampanti]**.

- 2 Fare clic con il tasto destro del mouse sull'icona del driver di stampa della periferica, quindi selezionare il menu **[Proprietà stampante]** del driver di stampa.
- 3 Fare clic su **[Impostazione TX FAX]** sulla finestra **[Preferenze stampa]**.

2 Configurare le impostazioni.

- 1 Selezionare **[Accesso utente]** sulla scheda **[Autenticazione]**.

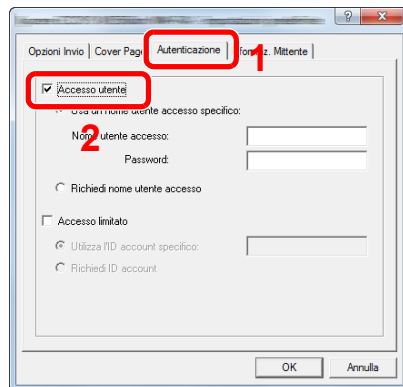

- 2 Configurare la gestione dell'accesso utenti

[Usa un nome utente accesso specifico]: Questa opzione consente di specificare un nome utente e una password in modo da utilizzare lo stesso Accesso utenti per ogni lavoro FAX. Selezionando questa opzione, l'utente non deve digitare il nome e la password per ogni lavoro FAX.

[Richiedi nome utente accesso]: Quando si tenta di eseguire una trasmissione, si apre la schermata di immissione di nome utente e password. Nome utente e password di login devono essere immessi ad ogni trasmissione.

- 3 Fare clic su **[OK]**.

Autoriz. locale (Autorizzazione locale)

Abilitare o disabilitare l'uso di Autorizzazione locale.

NOTA

Per poter utilizzare la funzione di Autorizzazione locale occorre impostare [**Autoriz. locale**] come tipo di autenticazione utente.

➔ [Abilitazione della gestione dell'accesso utenti \(pagina 9-4\)](#)

1 Visualizzare la schermata.

- 1 Tasto [**Menu Sistema/Contatore**] > [**▲**] [**▼**] > [**Uten/Job Account**] > [**OK**]

NOTA

Se durante la procedura viene visualizzata la schermata di immissione del nome utente di login, immettere nome utente e password di login, quindi selezionare [**Login**]. Per questo, è necessario effettuare il login con i privilegi di amministratore.

Nome utente e password di login predefiniti in fabbrica sono quelli di seguito descritti.

Nome utente login: 4500

Password login: 4500

- 2 Tasto [**▲**] [**▼**] > [**Imp.login utente**] > tasto [**OK**]

2 Configurare le impostazioni.

- Tasto [**▲**] [**▼**] > [**Autoriz. locale**] > tasto [**OK**] > [**▲**] [**▼**] > [**Off**] o [**On**] > [**OK**]

Autoriz. gruppo (Impostazioni Autorizzazione Gruppo)

Definire le restrizioni di utilizzo del sistema per ogni gruppo registrato sul server di autenticazione.

NOTA

- Per utilizzare le impostazioni di autorizzazione gruppo, occorre selezionare [**Autentic. rete**] come metodo di autenticazione in "Abilitazione della gestione dell'accesso utenti". Selezionare "On" per "LDAP" in "Imp. protocollo".
- ➔ [Abilitazione della gestione dell'accesso utenti \(pagina 9-4\)](#)
[Imp. protocollo \(pagina 8-13\)](#)
- L'impostazione dell'utilizzo dell'autorizzazione gruppo va eseguita sul pannello comandi della periferica. Il gruppo deve essere registrato in Embedded Web Server RX.
- ➔ **Embedded Web Server RX User Guide**

Autorizzazione gruppo

Utilizzare l'autorizzazione gruppo.

1 Visualizzare la schermata.

- 1 Tasto [**Menu Sistema/Contatore**] > [**▲**] [**▼**] > [**Uten/Job Account**] > [**OK**]

NOTA

Se durante la procedura viene visualizzata la schermata di immissione del nome utente di login, immettere nome utente e password di login, quindi selezionare [**Login**]. Per questo, è necessario effettuare il login con i privilegi di amministratore.

Nome utente e password di login predefiniti in fabbrica sono quelli di seguito descritti.

Nome utente login: 4500

Password login: 4500

- 2 Tasto [**▲**] [**▼**] > [**Imp.login utente**] > tasto [**OK**]

2 Configurare le impostazioni.

- [**▲**] [**▼**] > [**Autoriz. gruppo**] > tasto [**OK**] > [**▲**] [**▼**] > [**Off**] o [**On**] > [**OK**]

Conf. autorizzazione guest

Quando è abilitata la gestione dell'accesso utenti, impostare questa funzione per consentire agli utenti guest che non possono eseguire il login di utilizzare comunque la periferica.

NOTA

Per utilizzare la funzione Conf. autorizzazione guest, è necessario abilitare l'opzione Gestione dell'accesso utenti in "Abilitazione della gestione dell'accesso utenti".

➔ [Abilitazione della gestione dell'accesso utenti \(pagina 9-4\)](#)

Autorizzazione guest

Utilizzare l'autorizzazione guest.

1 Visualizzare la schermata.

- 1 Tasto [**Menu Sistema/Contatore**] > [**▲**] [**▼**] > [**Uten/Job Account**] > [**OK**]

NOTA

Se durante la procedura viene visualizzata la schermata di immissione del nome utente di login, immettere nome utente e password di login, quindi selezionare [**Login**]. Per questo, è necessario effettuare il login con i privilegi di amministratore.

Nome utente e password di login predefiniti in fabbrica sono quelli di seguito descritti.

Nome utente login: 4500

Password login: 4500

- 2 Tasto [**▲**] [**▼**] > [**Imp.login utente**] > [**OK**] tasto > [**▲**] [**▼**] > [**Imp. aut. guest**] > tasto [**OK**] > [**▲**] [**▼**] > [**Aut. guest**] > tasto [**OK**]

2 Configurare le impostazioni.

Tasto [**▲**] [**▼**] > [**On**] o [**Off**] > [**OK**]

NOTA

Se è abilitata l'opzione di configurazione dell'autorizzazione guest, occorre selezionare il tasto [**Autenticazione/Logout**] quando si effettua il login.

Le impostazioni predefinite per l'utente guest contemplano solo l'utilizzo della copia in bianco e nero. Se si desidera utilizzare una funzionalità diversa della periferica, accedere come utente autorizzato ad utilizzare detta funzione oppure modificare le impostazioni nelle proprietà guest.

Proprietà guest

Registrare le informazioni relative all'utente guest e le funzioni precluse a questo tipo di utente.

La tabella mostra le informazioni utente che si devono registrare.

| Voce | Descrizioni |
|------------------------|--|
| Nome utente | Inserire il nome visualizzato nell'elenco degli utenti (massimo 32 caratteri). L'impostazione predefinita è "Guest User" (utente guest). |
| Livello accesso | Viene visualizzata l'autorità assegnata all'utente. Questo valore non può essere modificato. |
| Nome account | Aggiungere l'account di appartenenza dell'utente. |
| Regole aut. | <p>Definisce l'autorità di utilizzo di ogni utente. Le funzioni per le quali è possibile limitare l'accesso sono le seguenti.</p> <p>Restriz stampa.: Specificare se consentire o vietare l'utilizzo della funzione di stampa. Le funzioni di stampa applicabili sono le seguenti:</p> <ul style="list-style-type: none"> • Stampa da Casella • Stampa da Memoria rimovibile • Stampa rapporto <p>Limite copia: Specificare se consentire o vietare l'utilizzo della funzione di copiatura.</p> <p>Limitaz.f-retro: Specificare se consentire o vietare l'utilizzo della stampa in fronte/retro.</p> <p>Restriz. Combina: Specificare se abilitare solo la funzione Combina.</p> <p>Restr. EcoPrint: Specificare se abilitare solo la funzione EcoPrint.</p> <p>Restr.di invio: Specificare se consentire o vietare l'utilizzo della funzione di invio.</p> <p>Limitazione FAX^{*1}: Specificare se consentire o vietare l'utilizzo della funzione di trasmissione fax.</p> <p>Memorizzazione in casella: Specificare se consentire o vietare l'utilizzo della funzione di memorizzazione in casella.</p> <p>Archiv. in mem.: Specificare se consentire o vietare l'utilizzo della funzione di archiviazione sulla memoria rimovibile.</p> |

*1 Solo su prodotti con installata la funzione fax.

1 Visualizzare la schermata.

- 1 Tasto [Menu Sistema/Contatore] > [▲] [▼] > [Uten/Job Account] > [OK]



NOTA

Se durante la procedura viene visualizzata la schermata di immissione del nome utente di login, immettere nome utente e password di login, quindi selezionare [Login]. Per questo, è necessario effettuare il login con i privilegi di amministratore.

Nome utente e password di login predefiniti in fabbrica sono quelli di seguito descritti.

Nome utente login: 4500

Password login: 4500

- 2 Tasto [▲] [▼] > [Imp.login utente] > tasto [OK]

2 Configurare le impostazioni.

- 1 Tasto [▲] [▼] > [Imp. aut. guest] > tasto [OK] > [▲] [▼] > [Proprietà guest] > [OK]

- 2 Registrare le informazioni e le funzioni utente guest che sono limitate.

Selezionare [Modifica], [Cambia] o [Dettagli] per ciascuna voce, immettere le informazioni, quindi premere il tasto [OK]. Selezionare il tasto [►] per visualizzare la schermata successiva. Selezionare il tasto [◀] per tornare alla schermata precedente.

3 Selezionare [OK].

Propr. ut. rete (Come ottenere le proprietà utente di rete)

Impostare le informazioni richieste per ottenere le proprietà utente di rete dal server LDAP. Nome utente e indirizzo e-mail ottenuti con questa impostazione vengono riportati nelle informazioni utente, nella schermata di conferma stato e nell'intestazione dell'e-mail.

NOTA

- Per ottenere le proprietà utente di rete dal server LDAP, occorre selezionare [**Autentic. rete**] come metodo di autenticazione in "Abilitazione della gestione dell'accesso utenti". Selezionare "On" per "LDAP" in "Imp. protocollo".
- ➔ [Abilitazione della gestione dell'accesso utenti \(pagina 9-4\)](#)
[Imp. protocollo \(pagina 8-13\)](#)
- La configurazione del metodo per ottenere le informazioni utenti di rete va eseguita sul pannello comandi della periferica. I dettagli delle informazioni da ottenere devono essere impostati in Embedded Web Server RX.
- ➔ [Embedded Web Server RX User Guide](#)

1 Visualizzare la schermata.

- 1 Tasto [**Menu Sistema/Contatore**] > [**▲**] [**▼**] > [**Uten/Job Account**] > [**OK**]

NOTA

Se durante la procedura viene visualizzata la schermata di immissione del nome utente di login, immettere nome utente e password di login, quindi selezionare [**Login**]. Per questo, è necessario effettuare il login con i privilegi di amministratore.

Nome utente e password di login predefiniti in fabbrica sono quelli di seguito descritti.

Nome utente login: 4500

Password login: 4500

- 2 Tasto [**▲**] [**▼**] > [**Imp.login utente**] > tasto [**OK**]

2 Configurare le impostazioni.

- Tasto [**▲**] [**▼**] > [**Propr. ut. rete**] > [**OK**] > [**▲**] [**▼**] > [**Off**] o [**On**] > [**OK**]

Impostazioni scheda ID

Se è abilitata l'autenticazione con scheda ID (ID Card), selezionare il tipo di autenticazione.

NOTA

Questa funzione viene visualizzata quando è attivato il modulo opzionale Card Authentication Kit.

➔ [Card Authentication Kit\(B\) "Kit di autenticazione scheda" \(pagina 11-3\)](#)

1 Visualizzare la schermata.

- 1 Tasto [Menu Sistema/Contatore] > [▲] [▼] > [Uten/Job Account] > [OK]

NOTA

Se durante la procedura viene visualizzata la schermata di immissione del nome utente di login, immettere nome utente e password di login, quindi selezionare [Login]. Per questo, è necessario effettuare il login con i privilegi di amministratore.

Nome utente e password di login predefiniti in fabbrica sono quelli di seguito descritti.

Nome utente login: 4500

Password login: 4500

- 2 Tasto [▲] [▼] > [Imp.login utente] > tasto [OK]

2 Configurare le impostazioni.

Tasto [▲] [▼] > [Impost.scheda ID] > [OK]

Sono disponibili le seguenti impostazioni.

| Voce | Descrizioni |
|---------------------------|---|
| Login chiave | Quando è abilitata l'autenticazione con scheda ID, consentire o vietare il login mediante tastiera. Valore: Autorizza, Proibisci |
| Autent. supplem.*1 | Abilitare o escludere la richiesta di immissione password dopo l'autenticazione con scheda ID. Valore: Off, Usa password, Usa PIN |

*1 Questa funzione non viene visualizzata quando come tipo di server è impostato [NTLM] o [Kerberos] in "Autentic. rete".

Impostazioni del PIN di login

NOTA

Questa impostazione compare solo quando occorre selezionare **[Autentic. rete]** come metodo di autenticazione e il tipo di server è impostato a **[Ext.]** in "Autentic. rete".

➔ [Abilitazione della gestione dell'accesso utenti \(pagina 9-4\)](#)

1 Visualizzare la schermata.

- 1 Tasto **[Menu Sistema/Contatore]** > tasto **[▲]** **[▼]** > **[Uten/Job Account]** > tasto **[OK]**

NOTA

Se durante la procedura viene visualizzata la schermata di immissione del nome utente di login, immettere nome utente e password di login, quindi selezionare **[Login]**. Per questo, è necessario effettuare il login con i privilegi di amministratore.

Nome utente e password di login predefiniti in fabbrica sono quelli di seguito descritti.

Nome utente login: 4500

Password login: 4500

- 2 Tasto **[▲]** **[▼]** > **[Imp.login utente]** > tasto **[OK]**

2 Configurare le impostazioni.

- Tasto **[▲]** **[▼]** > **[Login PIN]** > tasto **[OK]** > tasto **[▲]** **[▼]** > Selezionare **[Off]** o **[On]** > tasto **[OK]**

Utilizzo della gestione dell'accesso utenti

Questa sezione spiega le procedure per l'impostazione della funzione Job Accounting.

Login e logout

Se la funzione di gestione dell'accesso utenti è abilitata, ogni volta che si utilizza il sistema viene visualizzata la schermata di immissione nome utente e password di login.

Attenersi alla seguente procedura per effettuare login e logout.

Login

Se durante la procedura viene visualizzata la schermata di immissione del nome utente di login, accedere facendo riferimento a:

➔ [Login \(pagina 2-14\)](#)

Logout

Dopo aver completato le operazioni, selezionare il tasto [**Autenticazione/Logout**] per ritornare alla schermata di immissione di nome utente/password di accesso.

Descrizione di Job Accounting

La funzione Job accounting consente di gestire il conteggio delle operazioni di copia/stampa/scansione/FAX eseguite dai singoli account tramite l'assegnazione di un ID a ogni account.

- 1** Abilitazione della funzione Job Accounting. (Vedere [pagina 9-27.](#))
- 2** Impostazione di un account. (Vedere [pagina 9-29.](#))
- 3** Immissione dell'ID account assegnato per l'esecuzione del lavoro. (Vedere [pagina 9-25.](#))
- 4** Conteggio del numero di pagine copiate, stampate, acquisite e trasmesse via fax.

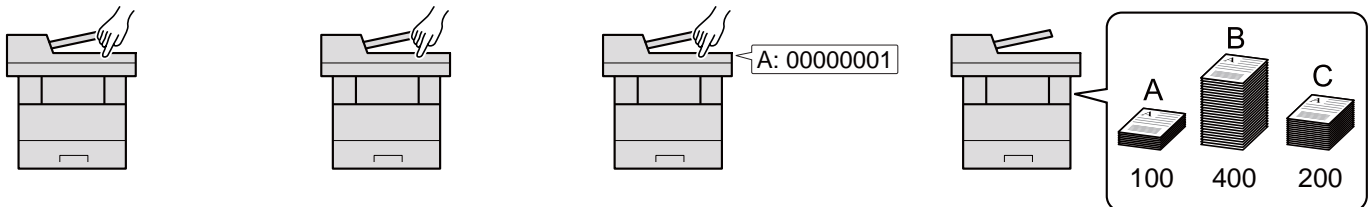

Gestione dell'account del lavoro da PC

Per gestire l'account del lavoro da un PC occorre eseguire le seguenti impostazioni, in aggiunta a quelle descritte in precedenza.

Gestione del numero di fogli stampati da PC

Per gestire il numero di lavori da stampare dal PC in rete, occorre configurare le impostazioni utilizzando il driver di stampa sul computer.

- 1** Impostazione del job accounting per il PC in rete utilizzando il driver di stampa. (Vedere [pagina 9-34.](#))
- 2** Esecuzione della stampa.
- 3** Conteggio del numero di pagine stampate.

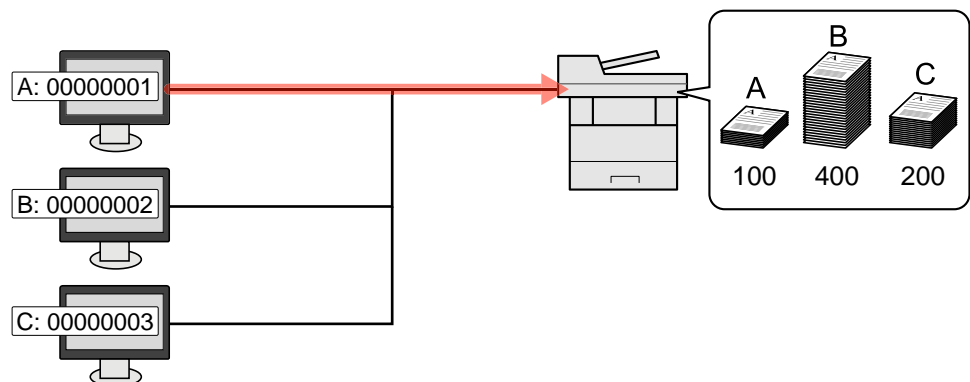

Gestione dell'account del lavoro di scansione tramite TWAIN

Per gestire l'account del lavoro di scansione utilizzando TWAIN è necessario configurare le impostazioni del driver TWAIN sul computer collegato al sistema.

➔ [Job Accounting per la scansione tramite TWAIN \(pagina 9-35\)](#)

Gestione dell'account del lavoro di scansione utilizzando WIA

Per gestire l'account del lavoro di scansione utilizzando WIA è necessario configurare le impostazioni del driver WIA sul computer collegato al sistema.

➔ [Job Accounting per la scansione utilizzando WIA \(pagina 9-36\)](#)

Gestione dei lavori FAX trasmessi da PC*1

Per gestire il numero di lavori fax trasmessi dal PC, occorre configurare le impostazioni utilizzando il driver FAX sul computer.

➔ [Job Accounting per i FAX trasmessi da computer \(pagina 9-37\)](#)

*1 Solo sui prodotti con installata la funzione fax.

Abilitazione della funzione Job Accounting

Abilitazione della funzione Job Accounting. Attenersi alla seguente procedura.

1 Visualizzare la schermata.

- 1 Tasto [Menu Sistema/Contatore] > [▲] [▼] > [Uten/Job Account] > [OK]

NOTA

Se durante la procedura viene visualizzata la schermata di immissione del nome utente di login, immettere nome utente e password di login, quindi selezionare [Login]. Per questo, è necessario effettuare il login con i privilegi di amministratore.

Nome utente e password di login predefiniti in fabbrica sono quelli di seguito descritti.

Nome utente login: 4500

Password login: 4500

- 2 Tasto [▲] [▼] > [Imp.Job Account] > tasto [OK]

2 Configurare le impostazioni.

- Tasto [▲] [▼] > [Job Accounting] > [OK] > [▲] [▼] > [On] > [OK]

NOTA

- Per disabilitare la funzione Job Accounting, selezionare [Off].
- Quando il sistema torna alla schermata Menu Sistema predefinita, viene eseguito automaticamente il logout e ricompare la schermata di immissione dell'ID account. Per continuare, immettere l'ID account.

Accesso Job Accounting

Impostare l'accesso Job Accounting.

1 Visualizzare la schermata.

- 1 Tasto [Menu Sistema/Contatore] > [▲] [▼] > [Uten/Job Account] > [OK]

NOTA

Se durante la procedura viene visualizzata la schermata di immissione del nome utente di login, immettere nome utente e password di login, quindi selezionare [Login]. Per questo, è necessario effettuare il login con i privilegi di amministratore.

Nome utente e password di login predefiniti in fabbrica sono quelli di seguito descritti.

Nome utente login: 4500

Password login: 4500

- 2 Tasto [▲] [▼] > [Imp.Job Account] > tasto [OK]

2 Configurare le impostazioni.

- Tasto [▲] [▼] > [Acces.Accounting] > [OK] > [▲] [▼] > [Locale] o [Rete] > [OK]

Impostazione di un account

È possibile aggiungere, modificare e cancellare un account e impostare delle restrizioni per ogni account.

Inserimento di un account

Si possono inserire fino a 100 account singoli. Si devono specificare le seguenti voci.

| Voce | Descrizioni |
|---------------------|--|
| Nome account | Immettere il nome account (massimo 32 caratteri). |
| ID account | Specificare un ID account composto da un massimo di otto cifre (da 0 a 99.999.999). |
| Limitazione | Non viene autorizzata la stampa o la scansione oppure viene limitato il numero di fogli che è possibile caricare. ➔ Restrizioni all'uso del sistema (pagina 9-31) |

1 Visualizzare la schermata.

- 1 Tasto [**Menu Sistema/Contatore**] > [**▲**] [**▼**] > [**Uten/Job Account**] > [**OK**]

NOTA

Se durante la procedura viene visualizzata la schermata di immissione del nome utente di login, immettere nome utente e password di login, quindi selezionare [**Login**]. Per questo, è necessario effettuare il login con i privilegi di amministratore.

Nome utente e password di login predefiniti in fabbrica sono quelli di seguito descritti.

Nome utente login: 4500

Password login: 4500

- 2 Tasto [**▲**] [**▼**] > [**Imp.Job Account**] > tasto [**OK**] > [**▲**] [**▼**] > [**Elenco account**] > tasto [**OK**] > [**Menu**] > [**▲**] [**▼**] > [**Aggiungi account**] > [**OK**]

2 Immettere le informazioni di account.

- 1 Immettere il nome account e premere > tasto [**OK**]

NOTA

Per i dettagli sull'immissione dei caratteri, vedere:

➔ [Metodo di immissione dei Caratteri \(pagina 11-9\)](#)

- 2 Immettere l'ID account e premere > [**OK**]

NOTA

Non è possibile utilizzare un "ID account" già registrato. Specificare un ID account diverso.

- 3 Per applicare delle restrizioni all'ID account, selezionare il tasto [**▲**] [**▼**] > [**Dettagli**] > tasto [**OK**].

Per uscire, premere il tasto [**▲**] [**▼**] > [**Esci**] > tasto [**OK**].

4 Controllare nome account e ID account e impostare i limiti di utilizzo.

Per modificare i dettagli, selezionare **[Modifica]**, immettere le informazioni, quindi e premere il tasto **[OK]**. Selezionare il tasto **[▶]** per visualizzare la schermata successiva. Selezionare il tasto **[◀]** per tornare alla schermata precedente.

➔ [Restrizioni all'uso del sistema \(pagina 9-31\)](#)

5 Selezionare il tasto **[OK]**.

Il nuovo account verrà aggiunto nell'elenco degli account.

Restrizioni all'uso del sistema

Questa sezione spiega come restringere l'uso del sistema per account o come specificare un limite per il numero di fogli.

Le funzioni che si possono limitare variano in funzione dell'opzione selezionata "Individuale" o "Totale" per "Copia/stampa".

➔ [Copia/Stampa \(pagina 9-38\)](#)

Funzioni che possono essere limitate

Selezione dell'opzione "Individuale" per la gestione del conteggio copie/stampe e dell'opzione "Dividi" per "Copia/stampa".

| Voce | Descrizioni |
|---------------------------------------|--|
| Restriz stampa. Fotocopiatrice | Limita il numero di fogli utilizzati per la copiatura. |
| Restriz stampa. Stampante | Limita il numero di fogli utilizzati per la stampa. |
| Limitaz. scan. Altro | Limita il numero di fogli acquisiti (escludendo la copiatura). |
| Limitaz. TX FAX | Limita il numero di fogli inviati tramite fax. Visualizzata solo su prodotti con installata la funzione fax. |

Opzione "Totale" selezionata per Copia/stampa

| Voce | Descrizioni |
|-----------------------------|--|
| Restriz stampa | Limita il numero di fogli utilizzati per la copia e la stampa. |
| Limitaz. scan. Altro | Limita il numero di fogli acquisiti (escludendo la copiatura). |
| Limitaz. TX FAX | Limita il numero di fogli inviati tramite fax. Visualizzata solo su prodotti con installata la funzione fax. |

Applicazione delle restrizioni

Le restrizioni si applicano ai seguenti modi:

| Voce | Descrizioni |
|--------------------------------------|--|
| Off | Non viene applicata nessuna restrizione. |
| Limite contatore^{*1} | Limita il numero di stampe eseguibili ad incrementi di una pagina, fino a massimo 9.999.999 copie. |
| Rifiuta utilizzo | Viene applicata la restrizione. |

*1 Se è selezionata l'opzione [**Limite contatore**], la schermata [**Limite pagine**] appare dopo aver premuto il tasto [**OK**]. Immettere un limite contatore sulle pagine usando i tasti numerici e selezionare [**OK**].

Modifica di un account

Questa operazione consente di modificare le informazioni dell'account registrato.

1 Visualizzare la schermata.

- 1 Tasto [**Menu Sistema/Contatore**] > [**▲**] [**▼**] > [**Uten/Job Account**] > [**OK**]

NOTA

Se durante la procedura viene visualizzata la schermata di immissione del nome utente di login, immettere nome utente e password di login, quindi selezionare [**Login**]. Per questo, è necessario effettuare il login con i privilegi di amministratore.

Nome utente e password di login predefiniti in fabbrica sono quelli di seguito descritti.

Nome utente login: 4500

Password login: 4500

- 2 Tasto [**▲**] [**▼**] > [**Imp.Job Account**] > tasto [**OK**] > [**▲**] [**▼**] > [**Elenco account**] > [**OK**]

2 Modifica di un account.

- 1 Scegliere l'account che si desidera modificare, quindi selezionare [**OK**].

NOTA

Per modificare le informazioni relative all'account premere [**Menu**], , selezionare [**Dettag/Modif.]]** e premere il tasto [**OK**].

- 2 Vedere il punto 2 di "Inserimento di un account" e "Restrizioni all'uso del sistema" per modificare le informazioni dell'account.

➔ [Inserimento di un account \(pagina 9-29\)](#)
[Restrizioni all'uso del sistema \(pagina 9-31\)](#)

- 3 Tasto [**OK**] > [**Si**]

Le informazioni dell'account vengono modificate.

Eliminazione di un account

Questa operazione consente di eliminare un account.

1 Visualizzare la schermata.

- 1 Tasto [**Menu Sistema/Contatore**] > [**▲**] [**▼**] > [**Uten/Job Account**] > [**OK**]

NOTA

Se durante la procedura viene visualizzata la schermata di immissione del nome utente di login, immettere nome utente e password di login, quindi selezionare [**Login**]. Per questo, è necessario effettuare il login con i privilegi di amministratore.

Nome utente e password di login predefiniti in fabbrica sono quelli di seguito descritti.

Nome utente login: 4500

Password login: 4500

- 2 Tasto [**▲**] [**▼**] > [**Imp.Job Account**] > tasto [**OK**] > [**▲**] [**▼**] > [**Elenco account**] > [**OK**]

2 Eliminare un account.

- 1 Selezionare l'account che si desidera eliminare e premere [**Menu**].
- 2 Tasto [**▲**] [**▼**] > [**Elimina**] > tasto [**OK**] > [**Sì**]
Il documento viene eliminato.

Job Accounting per la stampa

Job Accounting consente di gestire il numero di lavori da stampare da computer.

Configurazione del driver di stampa

Per gestire il numero di lavori da stampare dal PC in rete, occorre configurare le seguenti impostazioni utilizzando il driver di stampa sul computer. Le istruzioni qui riportate sono quelle visualizzate sulle schermate di Windows 8.1.

1 Visualizzare la schermata.

- 1 Selezionare **[Impostazioni]** in Accessi sul Desktop, quindi selezionare **[Pannello di controllo]** e **[Dispositivi e stampanti]**.

NOTA

In Windows 7, fare clic sul tasto **[Avvio]** di Windows e selezionare **[Dispositivi e stampanti]**.

- 2 Fare clic con il tasto destro del mouse sull'icona del driver di stampa della periferica, quindi selezionare il menu **[Proprietà stampante]** del driver di stampa.
- 3 Fare clic sul pulsante **[Amministratore]** sulla scheda **[Impostazioni periferica]**.

2 Configurare le impostazioni.

- 1 Selezionare **[Job accounting]** sulla scheda **[Job Accounting]**.

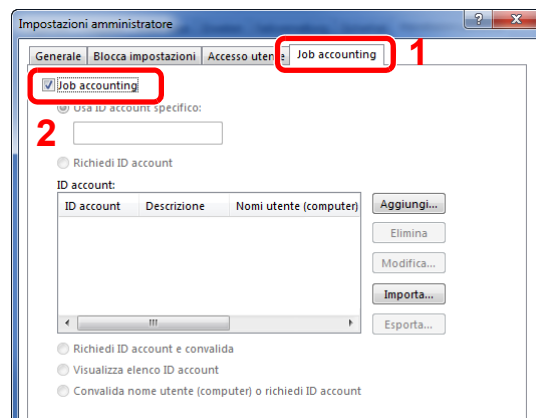

- 2 Impostare l'ID Account.

[Usa ID account specifico]: Immettere l'ID Account. La stampa verrà eseguita utilizzando l'ID Account immesso. Selezionando questa opzione, l'utente non deve digitare l'ID account per ogni lavoro di stampa.

[Richiedi ID account]: Quando si tenta di eseguire una stampa si apre la schermata di immissione dell'ID account. L'ID account deve essere immesso ad ogni stampa.

[Richiedi ID account e convalida]: Quando si tenta di eseguire una stampa si apre la schermata di immissione dell'ID account. Immettere l'ID account registrato nell'elenco ID account. L'ID account deve essere immesso ad ogni stampa.

[Visualizza elenco ID account]: L'elenco ID account viene visualizzato durante la stampa. Selezionare dall'elenco l'ID account desiderato.

[Convalida nome utente (PC) o richiedi ID account]: Quando si stampa, il nome utente Windows viene cercato in "ID account" e la stampa è possibile solo se il nome è registrato. Se l'account ID non è registrato, si apre la schermata di immissione dell'account ID.

- 3 Fare clic su **[OK]**.



NOTA

Per altre impostazioni della funzione Job Accounting, vedere:

➔ **Printing System Driver User Guide**

Job Accounting per la scansione tramite TWAIN

Job Accounting consente di gestire il numero di lavori acquisiti utilizzando TWAIN.

Configurazione del driver TWAIN

Per gestire il numero di lavori acquisiti utilizzando TWAIN, occorre configurare le seguenti impostazioni utilizzando il driver TWAIN sul computer. Le istruzioni qui riportate sono quelle visualizzate sulle schermate di Windows 8.1.

1 Visualizzare la schermata.

- 1 Selezionare **[Cerca]** in Accessi, quindi immettere "TWAIN Driver Setting" nella casella di ricerca. Nell'elenco di ricerca, fare clic su **[TWAIN Driver Setting]**; si aprirà la schermata TWAIN Driver Setting.



NOTA

In Windows 7, selezionare il menu **[Start]** di Windows, **[Tutti i programmi]**, **[(Nome marchio)]** quindi **[TWAIN Driver Setting]**.

- 2 Selezionare il sistema e fare clic su **[Modifica]**.

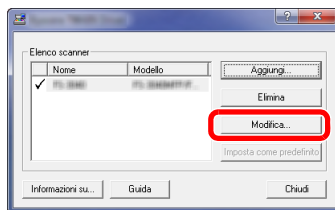

2 Configurare le impostazioni.

- 1 Fare clic su **[Impostazioni autenticazione utente]**.
- 2 Selezionare la casella di spunta accanto a **[ID account]** e immettere l'ID account.

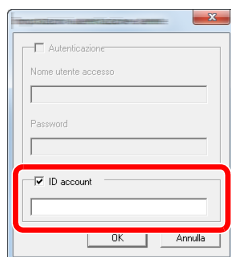

- 3 Fare clic su **[OK]**.

Job Accounting per la scansione utilizzando WIA

È possibile utilizzare la funzione Job Accounting per gestire il numero di lavori acquisiti con WIA.

Impostazione del driver WIA

Per gestire il numero di lavori acquisiti utilizzando WIA, occorre configurare le seguenti impostazioni utilizzando il driver WIA sul computer. Le istruzioni qui riportate sono quelle visualizzate sulle schermate di Windows 8.1.

1 Visualizzare la schermata.

- 1 Fare clic su **[Cerca]** in Accessi, quindi immettere "Scanner" nella casella di ricerca. Nell'elenco di ricerca, fare clic su **[Visualizza scanner e fotocamere]**; si aprirà la schermata Scanner e fotocamere digitali.

NOTA

In Windows 7, fare clic sul menu **[Start]** di Windows e selezionare **[Scanner]** in **[Cerca programmi e file]**. Nell'elenco di ricerca, fare clic su **[Visualizza scanner e fotocamere]**; si aprirà la schermata Scanner e fotocamere digitali.

- 2 Selezionare lo stesso nome della periferica in WIA Driver, quindi premere **[Proprietà]**.

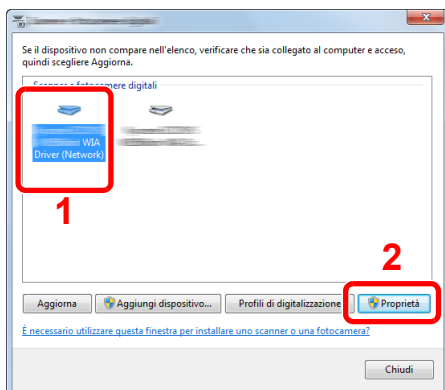

2 Configurare il Driver WIA.

- 1 Selezionare la casella di spunta accanto a **[ID account]** sulla scheda **[Impostazioni]**, quindi immettere l'ID account.

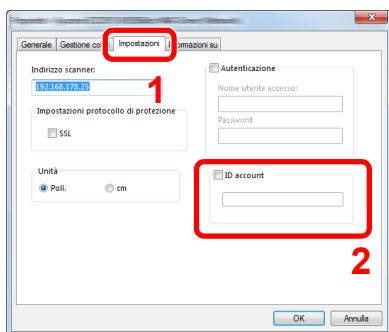

- 2 Fare clic su **[OK]**.

Job Accounting per i FAX trasmessi da computer

Job Accounting consente di gestire il numero di lavori FAX trasmessi da computer.

NOTA

Le funzioni FAX sono disponibili solo sui prodotti dotati di questa funzionalità.

Configurazione del driver FAX

Per gestire il numero di lavori fax trasmessi dal computer, occorre configurare le seguenti impostazioni utilizzando il driver FAX sul computer. Le istruzioni qui riportate sono quelle visualizzate sulle schermate di Windows 8.1.

1 Visualizzare la schermata.

- 1 Selezionare **[Impostazioni]** in Accessi sul Desktop, quindi selezionare **[Pannello di controllo]** e **[Dispositivi e stampanti]**.

NOTA

In Windows 7, fare clic sul tasto **[Avvio]** di Windows e selezionare **[Dispositivi e stampanti]**.

- 2 Fare clic con il tasto destro del mouse sul nome della periferica da utilizzare come driver FAX, quindi selezionare **[Preferenze stampa]** dal menu a discesa.
- 3 Fare clic su **[Impostazione TX FAX]** sulla finestra **[Preferenze stampa]**.

2 Configurare le impostazioni.

- 1 Selezionare **[Job accounting]** sulla scheda **[Autenticazione]**.

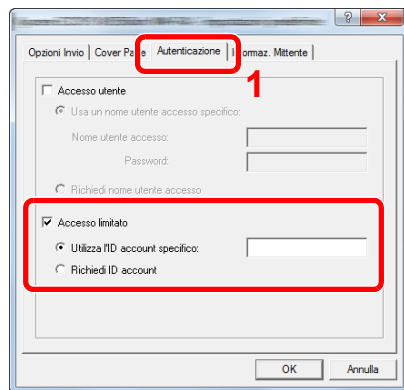

- 2 Impostare il Job Accounting.

[Utilizza l'ID account specifico]: Questa opzione consente di specificare un ID account in modo da utilizzare lo stesso ID account per ogni lavoro FAX. Selezionando questa opzione, l'utente non deve digitare l'ID Account per ogni lavoro FAX.

[Richiedi ID account]: Quando si tenta di eseguire una trasmissione, si apre la schermata di immissione dell'ID Account. L'ID Account deve essere immesso ad ogni trasmissione.

- 3 Fare clic su **[OK]**.

Configurazione della funzione Job Accounting

Impostaz. pred.

Impostare i parametri predefiniti per la funzione job accounting. Per configurare le impostazioni, selezionare Impostaz. pred. e selezionare il parametro da impostare.

Tasto [Menu Sistema/Contatore] > [▲] [▼] > [Uten/Job Account] > [OK] > [▲] [▼] > [Imp.Job Account] > tasto [OK] > [▲] [▼] > [Impostaz. pred.] > [OK]

Per i dettagli sulle singole funzioni, vedere la tabella sottostante.

| Voce | Descrizione |
|--|--|
| Applica limite | <p>È possibile specificare il comportamento del sistema quando il contatore raggiunge il limite massimo per una restrizione. La tabella descrive l'operazione effettuata.</p> <p>Valore</p> <p>Immediatamente: Il lavoro si interrompe non appena il contatore raggiunge il limite massimo. Per il successivo lavoro saranno proibite le attività di invio o di memorizzazione in casella.</p> <p>Successivamente: L'attività di stampa/scansione del lavoro in esecuzione continuerà ma il lavoro successivo verrà rifiutato.</p> <p>Solo avviso: Il lavoro prosegue, ma viene visualizzato un messaggio di avviso.</p> |
| Copia/Stampa | <p>È possibile stabilire se si desidera che il conteggio delle pagine copiate e stampate venga visualizzato come un unico totale o come due totali distinti (Dividi). La selezione dell'una o dell'altra opzione può avere effetti sulle restrizioni sul conteggio e sul metodo di conteggio.</p> <p>Valore: Totale, Dividi</p> <p>➔ Restrizioni all'uso del sistema (pagina 9-31) Stampa rapp. contabilità (pagina 9-40)</p> |
| Limite contatore | <p>Quando si aggiunge un nuovo account è possibile modificare le restrizioni predefinite per il numero di fogli usati. Si può impostare un valore compreso tra 1 e 9.999.999.</p> <p>Le funzioni che si possono impostare variano in base all'opzione selezionata [Dividi] o [Totale] per [Cont.copie/stamp].</p> <p>➔ Copia/Stampa (pagina 9-38)</p> |
| Opzione [Dividi] selezionata per Cont.copie/stamp | |
| Limite copia | Imposta la restrizione predefinita per il numero di fogli utilizzati per la copia. |
| Restriz stampa. | Imposta la restrizione predefinita per il numero di fogli utilizzati per la stampa. |
| Lim. Scan(Altro) | Imposta la restrizione predefinita per il numero di fogli utilizzati per la scansione (tranne le scansioni per la copiatura). |
| Limitazione FAX*¹ | Imposta la restrizione predefinita per il numero di fogli utilizzati per la trasmissione fax. |
| Opzione [Totale] selezionata per Cont.copie/stamp | |
| Restriz stampa. | Imposta la restrizione predefinita per il numero di fogli utilizzati per la copiatura e la stampa. |
| Lim. Scan(Altro) | Imposta la restrizione predefinita per il numero di fogli utilizzati per la scansione (tranne le scansioni per la copiatura). |
| Limitazione FAX*¹ | Imposta la restrizione predefinita per il numero di fogli utilizzati per la trasmissione fax. |

*1 Solo su prodotti con installata la funzione fax.

Conteggio del numero di pagine stampate

È possibile eseguire il conteggio del numero delle pagine stampate. I tipi di conteggio disponibili sono Tutti i job accounting e Contabilità singoli lavori. È possibile eseguire un nuovo conteggio azzerando quello precedente dopo che i relativi dati sono stati memorizzati per un determinato periodo di tempo.

Tasto **[Menu Sistema/Contatore]** > **[▲]** **[▼]** > **[Uten/Job Account]** > **[OK]** > **[▲]** **[▼]** > **[Imp.Job Account]** > tasto **[OK]** > **[▲]** **[▼]** > **[Contab. Totale]** o **[Contab sing. lav]** > **[OK]**

Job Accounting totale

È possibile eseguire e azzerare il conteggio delle pagine per tutti gli account collettivamente in un'unica operazione.

Job Accounting singolo

È possibile eseguire e azzerare il conteggio delle pagine per ciascun account in un'unica operazione. Quando si controlla l'opzione Job accounting singolo selezionare l'account di cui si desidera controllare il conteggio.

Sono disponibili i seguenti tipi di conteggio.

| Voce | Descrizioni |
|-----------------------------------|---|
| Pagine stampate | Visualizza il numero di pagine copiate e stampate e il numero totale di pagine utilizzate. Per controllare il numero di pagine utilizzate si possono anche utilizzare le opzioni [Pagine RX FAX]^{*1} , [Pagine fr/retro] e [Combina pagine] . |
| Pag. copia/stampa | Visualizza il numero di pagine copiate e stampate e il numero totale di pagine utilizzate. Selezionare il tasto [▶] per visualizzare la schermata successiva. Selezionare il tasto [◀] per tornare alla schermata precedente. |
| Pagine RX FAX | Visualizza il numero di pagine ricevute. |
| Pag. stampe tot. | Visualizza il numero totale di pagine utilizzate per la copia e la stampa. |
| Pagine fr/retro | Visualizza il numero di pagine stampate nel modo [1-faccia] , [2-facce] e le pagine totali in entrambe le modalità. Selezionare il tasto [▶] per visualizzare la schermata successiva. Selezionare il tasto [◀] per tornare alla schermata precedente. |
| Combina pagine | Visualizza il numero di pagine stampate nel modo [Nessuno] (senza applicazione della funzione Combina), [2 in 1] , [4 in 1] e le pagine totali in entrambe le modalità. Selezionare il tasto [▶] per visualizzare la schermata successiva. Selezionare il tasto [◀] per tornare alla schermata precedente. |
| Scansione pagine | Visualizza il numero di pagine acquisite per la copiatura, l'invio fax e altre funzioni, nonché il numero totale di pagine digitalizzate. Selezionare il tasto [▶] per visualizzare la schermata successiva. Selezionare il tasto [◀] per tornare alla schermata precedente. |
| Pagine FAX TX^{*1} | Visualizza il numero di pagine trasmesse via fax. |
| Ora TX FAX^{*1} | Visualizza la durata totale delle trasmissioni fax. |
| Azzerata contatore | Azzerata il contatore. Selezionare [Si] sulla schermata di conferma. |

*1 Solo su prodotti con installata la funzione fax.

Per controllare le altre voci, selezionare il tasto **[OK]** per tornare alla schermata del livello precedente.

Stampa rapp. contabilità

Si può stampare il conteggio totale delle pagine di tutti i relativi account come un rapporto di contabilità.

Il formato dei rapporti dipende dalla modalità di gestione configurata per la copiatrice e la stampante.

Quando viene selezionata l'opzione "Dividi" relativamente alla gestione del conteggio copie/stampe.

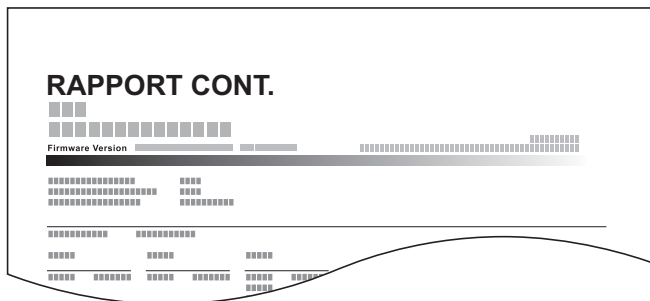

Attenersi alla seguente procedura per stampare un rapporto di contabilità lavori.

1 Preparare la carta.

Verificare che la carta caricata nel cassetto sia di formato Letter o A4.

2 Visualizzare la schermata.

1 Tasto [Menu Sistema/Contatore] > [▲] [▼] > [Uten/Job Account] > [OK]



NOTA

Se compare la schermata di immissione del nome utente, immettere nome utente e password di login, quindi selezionare **[Login]**. Per eseguire questa operazione, è necessario effettuare il login con privilegi di amministratore.

Nome utente e password di login predefinite in fabbrica sono le seguenti.

Nome utente login: 4500

Password login: 4500

2 Tasto [▲] [▼] > [Imp.Job Account] > tasto [OK]

3 Stampare il rapporto.

Tasto [▲] [▼] > [Rappor. Account] > [OK] > [Sì]

Viene stampato il rapporto di contabilità.

Utilizzo della funzione Job Accounting

Questa sezione spiega le procedure per l'impostazione della funzione Job Accounting.

Login/Logout

Se la funzione Job Accounting è abilitata, ogni volta che si utilizza il sistema viene visualizzata la schermata di immissione dell'ID account.

Attenersi alla seguente procedura per effettuare login e logout.

Login

- 1 Sulla schermata di immissione dell'ID account, inserire l'ID account utilizzando i tasti numerici e premere il tasto **[OK]**.

NOTA

- Se è stato digitato un carattere errato, premere il tasto **[Annulla]** e digitare di nuovo l'ID account.
- Se l'ID account immesso non corrisponde a quello registrato, il sistema genera un avviso sonoro e il login non verrà eseguito. Immettere l'ID account corretto.
- Selezionando **[Contatore]**, è possibile verificare il numero di pagine stampate e il numero di pagine acquisite.

Quando compare la schermata di immissione di nome utente login e password

Se è abilitata la gestione dell'accesso utenti, verrà visualizzata la schermata di immissione di nome utente accesso e password. Immettere nome utente e password di login per accedere. Se l'utente ha già registrato le informazioni relative all'account, l'immissione dell'ID account può essere saltata.

➔ [Aggiunta di un utente \(El. utenti locali\) \(pagina 9-7\)](#)

- 2 Proseguire con i seguenti punti fino a completare la procedura.

Logout

Una volta completata la procedura, selezionare il pulsante **[Autenticazione/Logout]** per ritornare alla schermata di immissione dell'ID account.

Impostazioni utente sconosciuto

Lav. ID sconos.

Questo parametro permette di definire il comportamento della periferica nella gestione dei lavori inviati senza ID utente o nome utente di login oppure con nome utente di login o ID utente sconosciuti. Se l'opzione Accesso utenti è impostata su non valida e Job Accounting è impostata su valida, attenersi alla seguente procedura quando l'ID account è sconosciuto.

Le voci che si possono impostare sono le seguenti.

| Voce | Descrizioni |
|------------------|---|
| Autorizza | Viene autorizzata la stampa del lavoro. |
| Rifiuta | Il lavoro viene rifiutato (non viene stampato). |

1 Visualizzare la schermata.

- 1 Tasto [Menu Sistema/Contatore] > [▲] [▼] > [Uten/Job Account] > [OK]



NOTA

Se durante la procedura viene visualizzata la schermata di immissione del nome utente di login, immettere nome utente e password di login, quindi selezionare [Login]. Per questo, è necessario effettuare il login con i privilegi di amministratore.

Nome utente e password di login predefiniti in fabbrica sono quelli di seguito descritti.

Nome utente login: 4500

Password login: 4500

- 2 Tasto [▲] [▼] > [Utente sconosc.] > tasto [OK]

2 Configurare le impostazioni.

- Tasto [▲] [▼] > [Lav. ID sconos.] > [OK] > [▲] [▼] > [Rifiuta] o [Autorizza] > [OK]

Registrazione delle informazioni utente per un utente con ID sconosciuto

Quando si registrano le informazioni utente per un utente con ID sconosciuto, è possibile verificare le informazioni nella schermata Stato lavori o Cronologia dei lavori. È possibile inoltre limitare le funzioni disponibili.

NOTA

Questa funzione è abilitata quando [Lav. ID sconos.] è impostato su [Autorizza].

➔ [Lav. ID sconos. \(pagina 9-42\)](#)

1 Visualizzare la schermata.

- 1 Tasto [Menu Sistema/Contatore] > tasto [▲] [▼] > [Uten/Job Account] > tasto [OK]

NOTA

Se durante la procedura viene visualizzata la schermata di immissione del nome utente di login, immettere nome utente e password di login, quindi selezionare [Login]. Per questo, è necessario effettuare il login con i privilegi di amministratore.

Nome utente e password di login predefiniti in fabbrica sono quelli di seguito descritti.

Nome utente login: 4500

Password login: 4500

- 2 Tasto [▲] [▼] > [Utente sconosc.] > tasto [OK] > tasto [▲] [▼] > [Proprietà utente] > tasto [OK]

2 Immettere le informazioni utente.

La tabella mostra le informazioni utente che si devono registrare.

| Voce | Descrizioni |
|---------------------|--|
| Nome utente | Inserire il nome visualizzato nell'elenco degli utenti (massimo 32 caratteri).  NOTA Questa voce viene visualizzata quando è abilitata la gestione dell'accesso utente. |
| Nome account | Aggiungere l'account di appartenenza dell'utente. ➔ Descrizione di Job Accounting (pagina 9-26)  NOTA Questa voce viene visualizzata quando è abilitata la funzione Job Accounting. |
| Regole aut. | Definire l'autorità di utilizzo. Sono disponibili le seguenti opzioni di restrizione: Restriz stampa.: Specificare se consentire o vietare l'utilizzo della funzione di stampa. |

10 Problemi e soluzioni

In questo capitolo vengono trattati i seguenti argomenti:

| | |
|--|-------|
| Manutenzione ordinaria | 10-2 |
| Pulizia | 10-2 |
| Sostituzione della cartuccia toner | 10-5 |
| Sostituzione della vaschetta di recupero toner | 10-9 |
| Problemi e soluzioni | 10-11 |
| Risoluzione dei problemi | 10-11 |
| Risposta ai messaggi di errore | 10-16 |
| Eliminazione degli inceppamenti carta | 10-26 |

Manutenzione ordinaria

Pulizia

La pulizia periodica del sistema garantisce una qualità di stampa ottimale.



ATTENZIONE

Per motivi di sicurezza, scollegare sempre il cavo di alimentazione prima di pulire il sistema.

Lastra di esposizione

Pulire l'area interna dell'alimentatore di originali e la lastra di esposizione con un panno morbido, inumidito con alcol o detergente neutro.



IMPORTANTE

Non utilizzare diluenti o altri solventi organici.

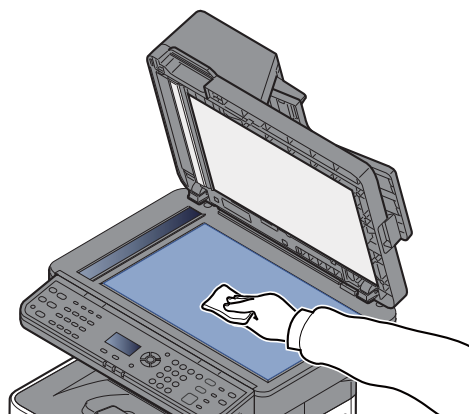
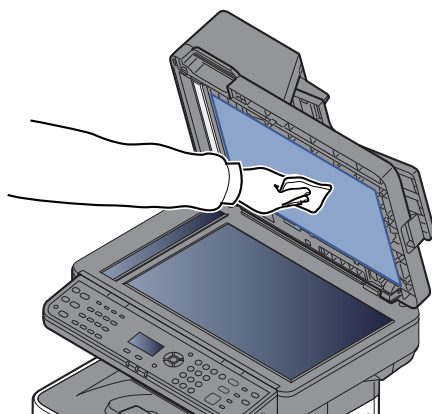

Vetro di lettura

Quando si utilizza l'alimentatore di originali, pulire il vetro di lettura e la guida di lettura con un panno di pulizia asciutto.



IMPORTANTE

Non utilizzare acqua, sapone o solventi per la pulizia.



NOTA

La presenza di sporco sul vetro di lettura o sulla guida di lettura può causare la formazione di strisce nere sulle stampe.

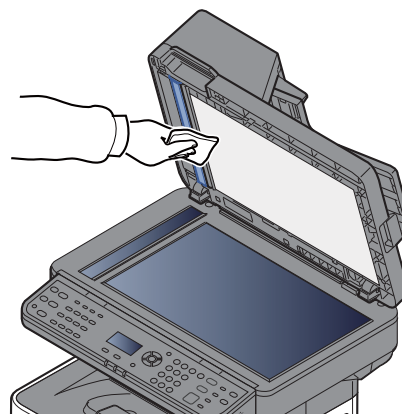
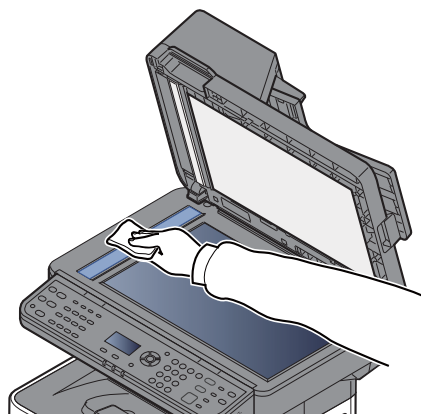

Rullo di registrazione

1

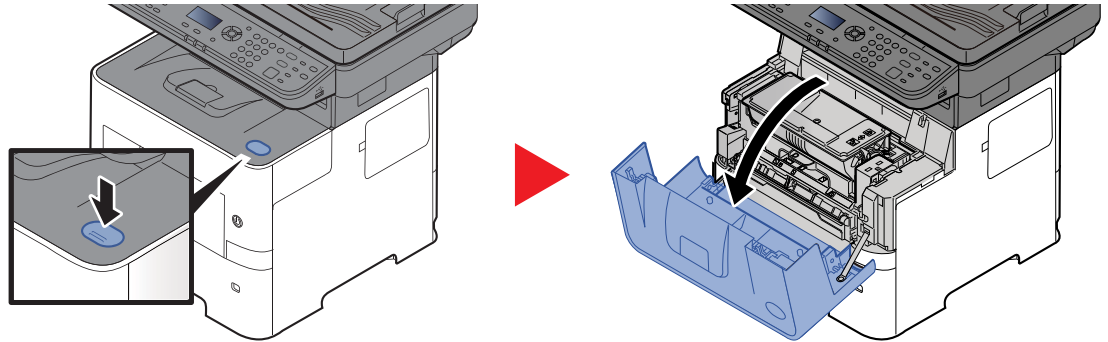

2

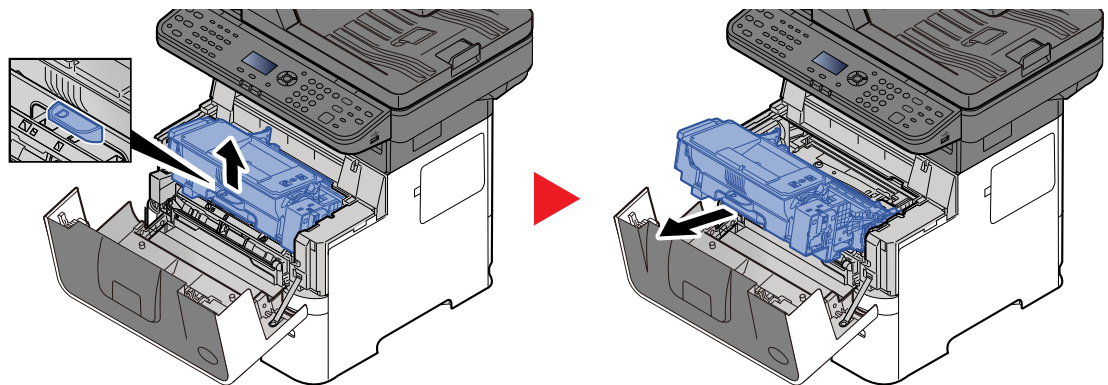

3

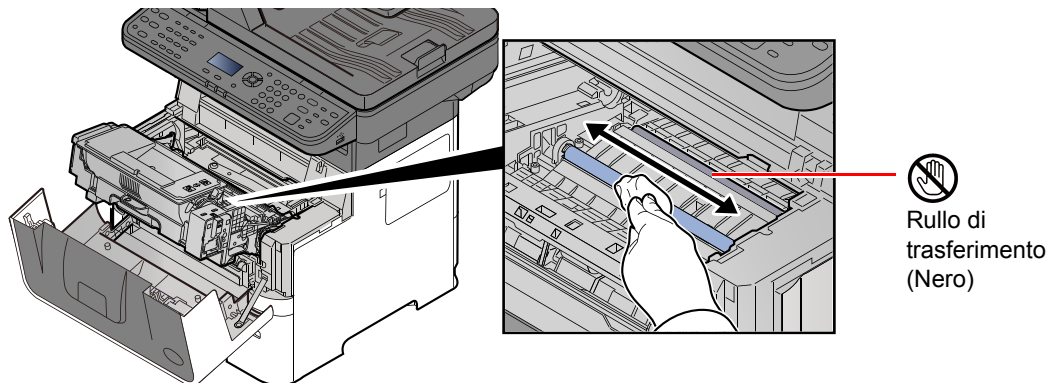

✔ IMPORTANTE

Fare attenzione a non toccare il rullo di trasferimento nero e il nastro di trasferimento marrone durante la pulizia; si potrebbe compromettere la qualità di stampa.

4

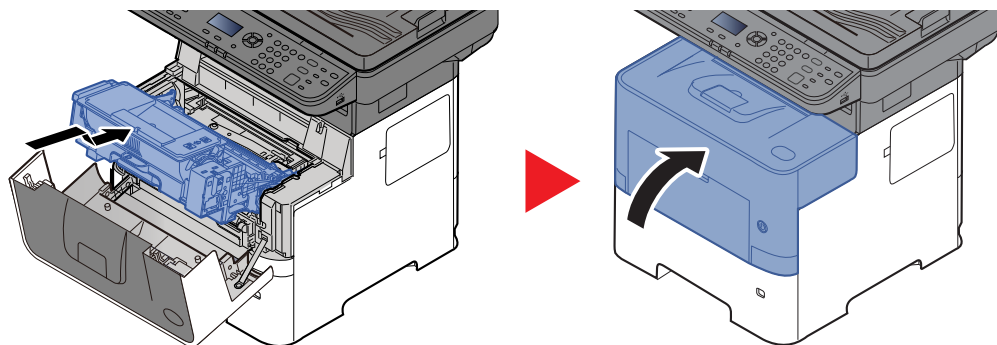

Aperture di aerazione

Utilizzare un panno non peloso per rimuovere polvere e sporco dalle aperture di aerazione.

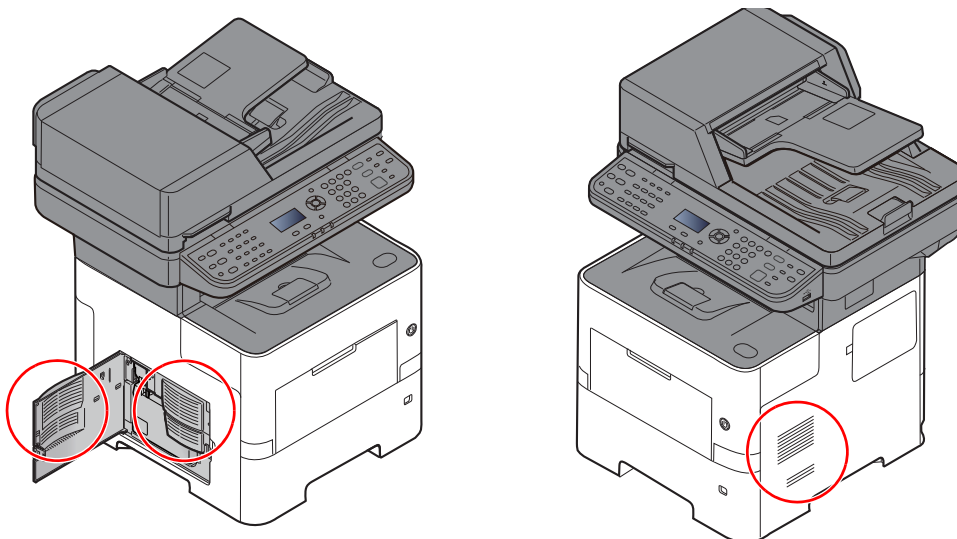

Sostituzione della cartuccia toner

Quando il toner sta per esaurirsi, sul pannello a sfioramento compare il messaggio "Toner scarso. (Sost. quando vuoto.)". Assicurarsi di avere a disposizione una cartuccia toner nuova per la sostituzione.

Quando sul display compare il messaggio "Sostituire il toner.", sostituire il toner.

Frequenza di sostituzione della cartuccia toner

La durata delle cartucce toner dipende dalla quantità di toner richiesta per completare i processi di stampa. In conformità con ISO/IEC 19752 e con EcoPrint disattivato, con una cartuccia toner è possibile eseguire il numero di stampe indicato di seguito (carta in formato A4/Letter):

| Durata della cartuccia toner (pagine stampabili) |
|---|
| 12.500 immagini |



NOTA

- La cartuccia toner fornita con la periferica consente di stampare una media di 6.000 immagini.
- Per mantenere inalterata la qualità, si raccomanda di utilizzare cartucce toner originali, sottoposte a numerosi controlli qualità.
- Nel chip memoria della cartuccia toner di questa periferica sono archiviate tutte le informazioni necessarie per ottimizzare la praticità per il cliente, per il sistema di riciclaggio delle cartucce toner usate e per la pianificazione e sviluppo di nuovi prodotti. Tra le informazioni archiviate non vi sono informazioni che permettono l'identificazione degli utenti e vengono utilizzate in modo anonimo unicamente per gli scopi sopra indicati.



ATTENZIONE

È vietato incenerire tutti i componenti che contengono toner. Potrebbero sprigionarsi scintille pericolose.

Sostituzione della cartuccia toner

1

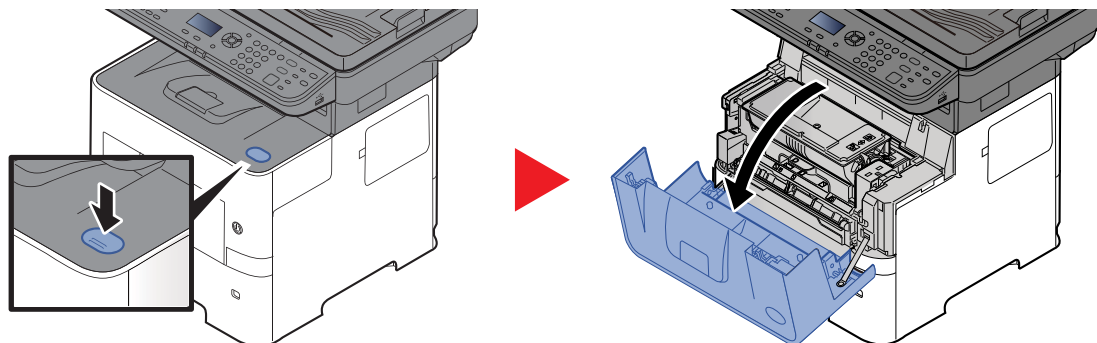

2

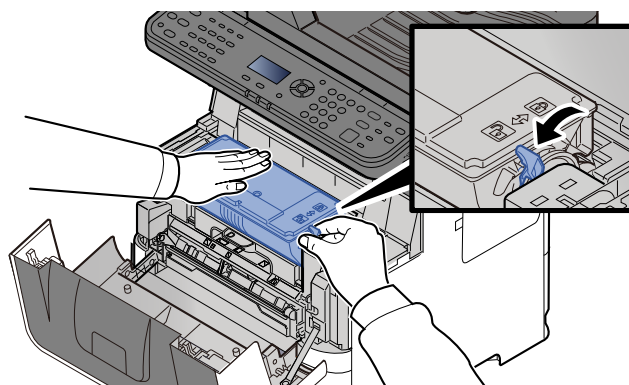

3

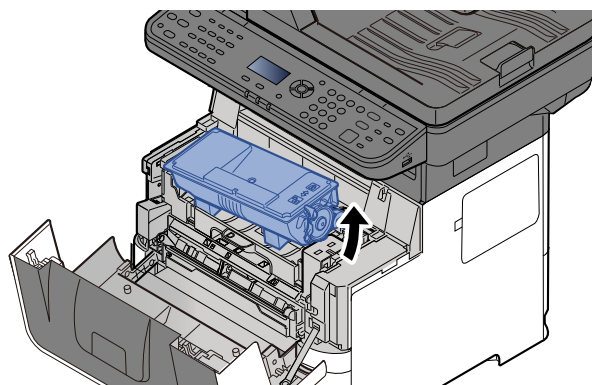

NOTA

Quando si rimuove la cartuccia toner dalla periferica, sollevare il lato destro per primo.

4

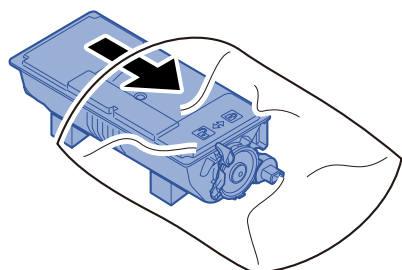

5

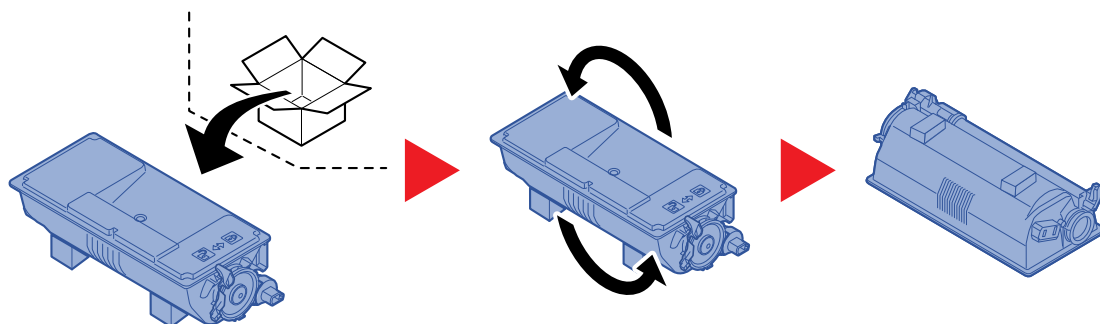

✔ **IMPORTANTE**
Non toccare i punti indicati di seguito.

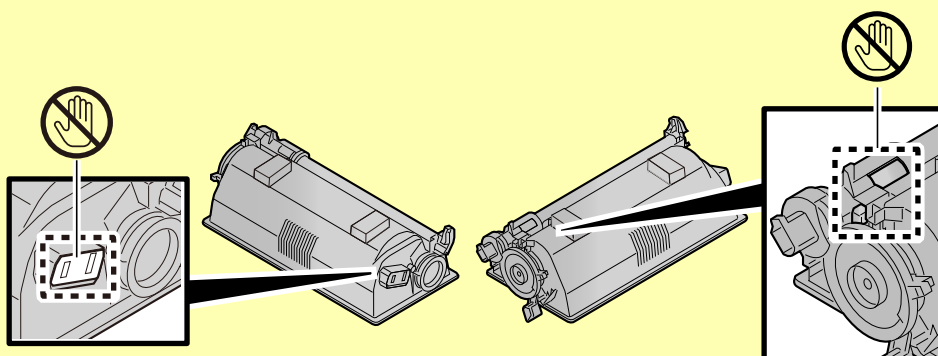

6

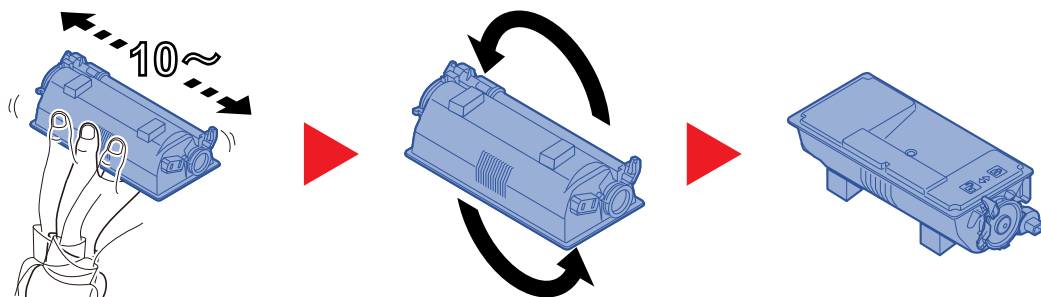

7

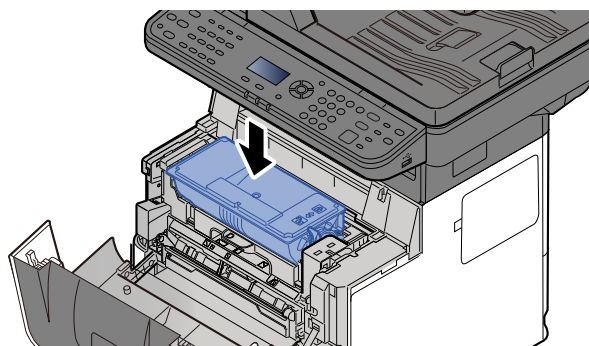

8

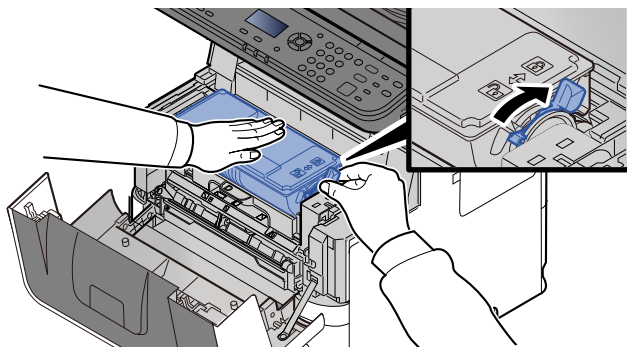

9

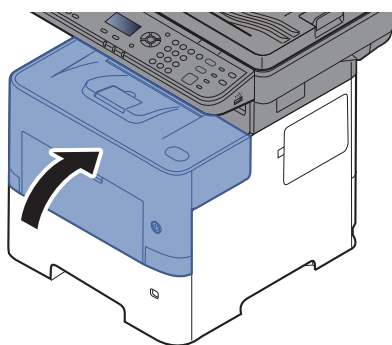

NOTA

- Se il pannello anteriore non si chiude, controllare che la nuova cartuccia toner sia stata installata correttamente (al punto 7).
- Restituire la cartuccia toner vuota al rivenditore o al centro di assistenza. Le cartucce toner raccolte verranno riciclate o smaltite in conformità con le normative vigenti.

Sostituzione della vaschetta di recupero toner

Quando la vaschetta recupero toner è piena, sostituire immediatamente la vaschetta di recupero toner.

ATTENZIONE

È vietato incenerire tutti i componenti che contengono toner. Potrebbero sprigionarsi scintille pericolose.

1

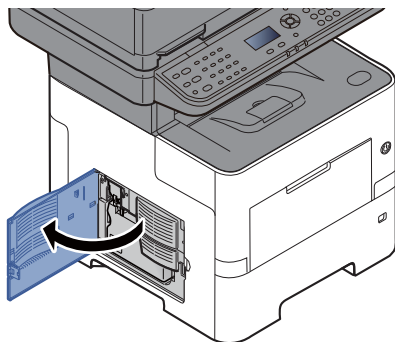

2

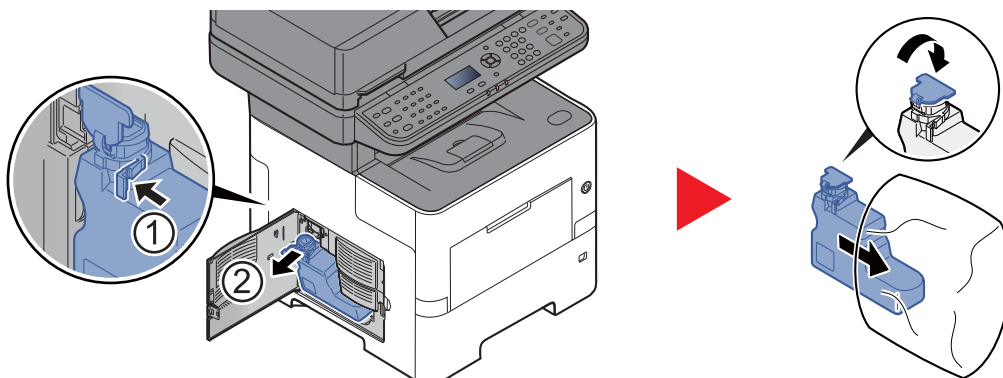

3



4

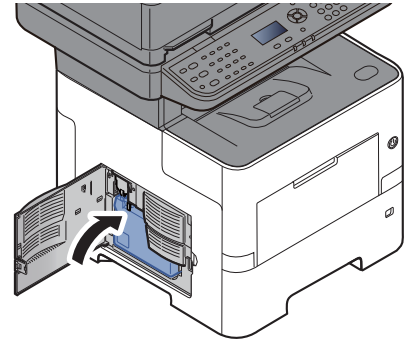
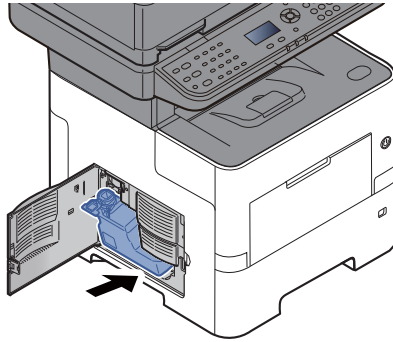

5

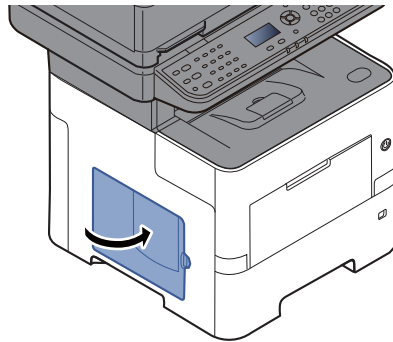

NOTA

Restituire la vaschetta di recupero toner sostituita al rivenditore o al centro di assistenza. Le vaschette di recupero toner verranno riciclate o smaltite in conformità con le normative vigenti.

Problemi e soluzioni

Risoluzione dei problemi

La tabella seguente indica le linee guida generali per la risoluzione dei problemi.





Se si verificano problemi relativi al sistema, leggere i controlli ed eseguire le procedure indicate nelle pagine successive. Se il problema persiste, contattare il tecnico dell'assistenza.



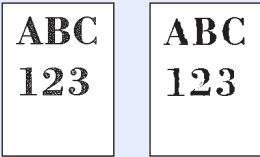

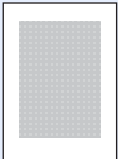
 **NOTA**

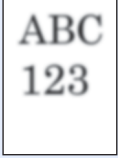

Quando si contatta il centro di assistenza è necessario comunicare il numero di serie.
Per controllare il numero di serie, vedere:

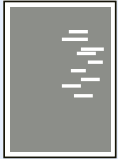
➔ [Controllo del numero di serie della periferica \(pagina i\)](#)

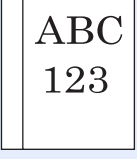
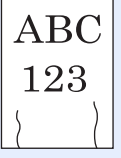
| Sintomo | Controlli | Azioni correttive | Pagina di riferimento |
|--|--|--|--|
| All'accensione della periferica non viene visualizzata nessuna schermata. | Controllare il cavo di alimentazione. | Verificare che entrambe le estremità del cavo siano saldamente inserite. | pagina 2-9 |
| Quando si preme il tasto [Avvio] non viene eseguita alcuna copia. | Viene visualizzato un messaggio? | Individuare la risposta appropriata al messaggio e agire di conseguenza. | pagina 10-16 |
| | Il sistema è in modalità a riposo? | Selezionare un qualsiasi tasto sul pannello comandi per ripristinare l'operatività dal modo a riposo. | pagina 2-26 |
| Vengono stampati dei fogli bianchi.  | Gli originali sono stati caricati correttamente? | Posizionare gli originali sulla lastra di esposizione, a faccia in giù, e allinearli alle targhette indicatrici del formato. | pagina 5-2 |
| | — | Posizionare i documenti nell'alimentatore di originali a faccia in su. | pagina 5-3 |
| | — | Controllare le impostazioni configurate nel programma software. | — |
| La stampa è completamente chiara.  | La carta è umida? | Sostituirla con nuova carta. | pagina 3-2 |
| | È stata modificata la densità? | Selezionare il livello di densità appropriato. | pagina 6-12 pagina 8-45 |
| | Il toner è distribuito in modo uniforme nella cartuccia? | Agitare la cartuccia toner orizzontalmente, da lato a lato, varie volte. | pagina 10-5 |
| | È attivato il modo EcoPrint? | Disabilitare il modo [EcoPrint] . | pagina 8-34 |
| | — | Selezionare il tasto [Menu Sistema/ Contatore] > [Regol./Manut.] > [Imp. servizio] > [Pulizia tamburo] , quindi selezionare [S] . | — |
| | — | Controllare che il tipo di carta impostato corrisponda al tipo di carta in uso. | pagina 8-30 |

| Sintomo | Controlli | Azioni correttive | Pagina di riferimento |
|--|--|---|--|
| <p>Le stampe sono troppo scure anche se lo sfondo dell'originale acquisito è bianco.</p>  | È stata modificata la densità? | Selezionare il livello di densità appropriato. | pagina 6-12 pagina 8-45 |
| <p>Le copie presentano un effetto moiré (punti raggruppati insieme in pattern e non allineati in modo uniforme).</p>  | L'originale è una fotografia stampata? | Impostare l'immagine originale su [Foto] . | pagina 6-13 |
| <p>I testi non vengono stampati in modo nitido.</p>  | La qualità immagine selezionata per l'originale è appropriata? | Selezionare la qualità immagine appropriata. | pagina 6-13 |
| <p>Quando viene acquisito un originale bianco lo sfondo bianco presenta dei punti neri.</p>  | Il copri-originale o la lastra di esposizione sono sporchi? | Pulire il copri-originale o la lastra di esposizione. | pagina 10-2 |
| <p>Le stampe sono sfocate.</p>  | La periferica viene utilizzata in un ambiente molto umido, umido o soggetto a repentini sbalzi di temperatura? | Utilizzare il sistema in un ambiente con umidità adeguata. | — |
| | — | Selezionare il tasto [Menu Sistema/ Contatore] > [Regol./Manut.] > [Imp. servizio] > [Pulizia tamburo] > [Sì] | — |
| <p>Le immagini sono oblique.</p>  | Gli originali sono posizionati correttamente? | Quando si posizionano gli originali sulla lastra di esposizione, allinearli alle targhette che indicano il formato. | pagina 5-2 |
| | — | Se si caricano i documenti nell'alimentatore di originali, prima di posizionarli, allineare correttamente le guide della larghezza. | pagina 5-3 |
| | La carta è stata caricata correttamente? | Controllare la posizione delle guide di larghezza carta. | pagina 3-4 pagina 3-8 |

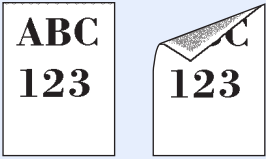
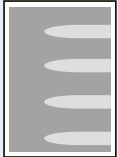
| Sintomo | Controlli | Azioni correttive | Pagina di riferimento |
|---|--|---|------------------------------|
| L'altitudine è 1.000 m o superiore e sull'immagine compaiono righe bianche orizzontali irregolari.  | — | Selezionare il tasto [Menu Sistema/ Contatore] > [Regol./Manut.] > [Imp. servizio] > [Reg. altitudine], impostare l'altitudine a un livello superiore al valore corrente. | — |
| L'altitudine è 1.000 m o superiore e sull'immagine compaiono delle macchie.  | — | Selezionare il tasto [Menu Sistema/ Contatore] > [Regol./Manut.] > [Imp. servizio] > [Reg. altitudine], impostare l'altitudine a un livello superiore al valore corrente. | — |
| La carta si inceppa spesso. | La carta è stata caricata correttamente? | Caricare correttamente la carta. | pagina 3-2 |
| | Il tipo di carta in uso è tra quelli accettati dal sistema? È in buone condizioni? | Rimuovere la risma di carta, capovolgerla e ricaricarla. | pagina 3-4 |
| | La carta è arricciata, piegata o increspata? | Sostituirla con nuova carta. | pagina 3-4 |
| | All'interno del sistema sono rimasti frammenti di carta strappata o inceppata? | Rimuovere la carta inceppata. | pagina 10-26 |
| Sovrapposizione di 2 o più fogli durante la consegna. (alimentazione di più fogli)  | — | Caricare correttamente la carta. | pagina 3-2 |
| Le stampe sono arricciate.  | La carta è stata caricata correttamente? | Caricare correttamente la carta. | pagina 3-2 |
| | La carta è umida? | Sostituirla con nuova carta. | pagina 3-2 |
| Le stampe sono arricciate.  | La carta è umida? | Sostituirla con nuova carta. | pagina 3-2 |

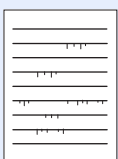
| Sintomo | Controlli | Azioni correttive | Pagina di riferimento |
|--|---|---|--|
| Non è possibile stampare. | Il sistema è alimentato? | Collegare il cavo di alimentazione alla presa di corrente CA. | — |
| | Il sistema è acceso? | Accendere l'interruttore. | pagina 2-10 |
| | Il cavo USB e il cavo di rete sono collegati? | Collegare saldamente il cavo della stampante e il cavo di rete. | pagina 2-8 |
| | Il lavoro di stampa è stato sospeso? | Riprendere la stampa. | pagina 7-13 |
| Impossibile stampare dalla memoria USB. Il supporto USB non viene riconosciuto. | L'host USB è bloccato? | Selezionare [Sblocca] nelle impostazioni del supporto USB. | pagina 8-21 |
| | — | Controllare che il supporto USB sia inserito saldamente nel sistema. | — |
| Le stampe presentano delle linee verticali.  | Il vetro di lettura è sporco? | Pulire il vetro lettura. | pagina 10-2 |
| Sporco sul bordo superiore o sul retro del foglio.  | La sezione interna della periferica è sporca? | Pulire la sezione interna della periferica. | pagina 10-3 |
| Parte dell'immagine appare periodicamente sbiadita oppure presenta delle righe bianche.  | — | Selezionare il tasto [Menu Sistema/ Contatore] > [Regol./Manut.] > [Imp. servizio] > [Pulizia tamburo] > [Sì] | — |
| Il testo stampato sul retro del foglio è visibile sulla facciata frontale.  | — | Impostare su [On] l'opzione [Evita copie sbavate] . | pagina 6-16 pagina 8-34 |
| Comparsa di righe sulle pagine con righello.  | La carta è umida? | Sostituirla con nuova carta. | pagina 3-2 |
| | — | Selezionare il tasto [Menu Sistema/ Contatore] > [Regol./Manut.] > [Imp. servizio] > [Reg. trasferim.] , e impostare a [Prior. txt riga] . | — |

| Sintomo | Controlli | Azioni correttive | Pagina di riferimento |
|---|--|---|-----------------------------|
| Parte dell'immagine non è stampata (fissaggio scarso del toner) | — | Selezionare il tasto [Menu Sistema/ Contatore] > [Regol./Manut.] > [Imp. servizio] > [Regolaz. fusore], e impostare a [2]. | — |
| Impossibile trasmettere via SMB. | Il cavo di rete è collegato? | Collegare saldamente il cavo di rete. | pagina 2-8 |
| | Le configurazioni di rete del sistema sono state configurate correttamente? | Configurare correttamente le impostazioni TCP/IP. | pagina 8-18 |
| | Le impostazioni di condivisione della cartella sono state configurate correttamente? | Controllare le impostazioni di condivisione e i privilegi di accesso nelle proprietà della cartella. | pagina 3-17 |
| | Il protocollo SMB è impostato su [On]? | Impostare i parametri relativi al protocollo SMB su [On]. | pagina 8-14 |
| | Il [Nome host] è stato immesso correttamente? *1 | Controllare il nome del computer di destinazione dell'invio. | pagina 5-17 |
| | Il [Percorso] è stato immesso correttamente? | Controllare il nome condiviso della cartella di condivisione. | pagina 5-17 |
| | Il [Nome utente login] è stato immesso correttamente? *1 *2 | Controllare il nome del dominio e il nome utente di login. | pagina 5-17 |
| | È stato utilizzato lo stesso nome di dominio per [Nome host] e [Nome utente login]? | Eliminare nome del dominio e backslash ("/") da [Nome utente login]. | pagina 5-17 |
| | La [Password login] è stata immessa correttamente? | Controllare la password di login. | pagina 5-17 |
| | Sono state configurate correttamente le eccezioni in Windows Firewall? | Configurare correttamente le eccezioni in Windows Firewall. | pagina 3-21 |
| | L'ora impostata sul sistema, sul server del dominio e sul computer di destinazione è diversa? | Impostare la stessa ora sul sistema, sul server del dominio e sul computer di destinazione dei dati. | — |
| Viene visualizzato il messaggio "Errore di invio"? | Vedere Contromisure all'errore di invio . | pagina 10-23 | |
| Impossibile eseguire un invio e-mail. | Sulla periferica è registrato il limite di dimensione di invio delle e-mail impostato sul server SMTP? | Controllare se è impostato un limite in "Limite dimensione e-mail" per l'impostazione [E-mail] in Embedded Web Server RX e modificare il valore, se necessario. | pagina 2-50 |
| La stampante produce del vapore nell'area attorno all'apertura di uscita carta. | Controllare che la temperatura ambiente non sia troppo bassa o che la carta in uso non sia umida. | In funzione dell'ambiente di stampa e delle condizioni della carta, l'umidità della carta evapora a causa del calore generato durante la stampa ed emette del vapore che potrebbe sembrare del fumo. Non è un problema e si può tranquillamente proseguire la stampa. Se il vapore causa dei fastidi, alzare la temperatura ambiente oppure sostituire la carta con della carta asciutta. | — |

*1 Come nome host è anche possibile immettere il nome completo del computer (ad esempio, pc001.abcdnet.com).

*2 Per i nomi utente di login si possono anche utilizzare i seguenti formati:

Nome_domínio/nome_utente (ad esempio, abcdnet/james.smith)

Nome_utente@nome_domínio (ad esempio, james.smith@abcdnet)

Risposta ai messaggi di errore

Se il display o il computer visualizzano uno dei seguenti messaggi, eseguire l'azione correttiva suggerita.

NOTA

Quando si contatta il centro di assistenza è necessario comunicare il numero di serie. Per controllare il numero di serie, vedere:

➔ [Controllo del numero di serie della periferica \(pagina i\)](#)

| Messaggio | Controlli | Azioni correttive | Pagina di riferimento |
|-----------|-----------|-------------------|-----------------------|
|-----------|-----------|-------------------|-----------------------|

A

| | | | |
|--|-------------------------------|--|-----------------------------|
| Aggiungere carta nel cassetto #. ↑↓ (Visualizzati alternatamente) Inserire della carta nel formato selezionato e premere [OK]. | Il cassetto indicato è vuoto? | Caricare la carta. Selezionare [Carta] per scegliere un cassetto alternativo. | pagina 3-4 |
| Aggiungere carta nel cassetto #. ↑↓ (Visualizzati alternatamente) Premere OK per cont. da cassetto #. | Il cassetto indicato è vuoto? | Caricare la carta. Selezionare [Carta] per scegliere un cassetto alternativo. Selezionare il tasto [OK] per stampare sulla carta caricata nel cassetto selezionato. | pagina 3-4 |
| Aggiungere Toner. | — | Sostituire la cartuccia toner con la cartuccia specificata per il sistema. | pagina 10-5 |
| Agitare la cartuccia toner. | — | Agitare la cartuccia toner e reinstallarla. | pagina 10-5 |
| Alimentazione carta impossibile. Inserire il cassetto #. | — | Alimentazione carta impossibile. Inserire il cassetto indicato sul display. | — |

C

| | | | |
|---|---|--|----------------------------|
| Caricare la carta sul bypass. ↑↓ (Visualizzati alternatamente) Inserire della carta nel formato selezionato e premere [OK]. | Sul bypass è stata caricata la carta del formato selezionato? | Caricare la carta. Selezionare [Carta] per scegliere un cassetto alternativo. | pagina 3-8 |
| Caricare la carta sul bypass. ↑↓ (Visualizzati alternatamente) Premere OK per continuare da bypass. | Sul bypass è stata caricata la carta del formato selezionato? | Caricare la carta. Selezionare [Carta] per scegliere un cassetto alternativo. Selezionare il tasto [OK] per stampare sulla carta caricata nel cassetto selezionato. | pagina 3-8 |
| Chiudere #. | È rimasto aperto un coperchio? | Chiudere il coperchio indicato sul pannello. | — |
| Chiudere coperchio alimentatore orig. | L'alimentatore di originali è aperto? | Chiuderlo. | — |

| Messaggio | Controlli | Azioni correttive | Pagina di riferimento |
|---------------------------|-----------|---|-----------------------|
| Chiudere l'unità scanner. | — | Chiudere l'unità scanner. | — |
| Controlla cassetto #. | — | Aprire e chiudere il cassetto indicato. | — |

E

| | | | |
|--|---|---|------------------------------|
| Errore account | — | Impossibile specificare Job Accounting quando si elabora il lavoro esternamente. Il lavoro viene annullato. Selezionare [OK] . | — |
| Errore di invio.*¹ | — | Si è verificato un errore durante la trasmissione. Il lavoro viene annullato. Selezionare [OK] . Vedere Contromisure all'errore di invio per il codice di errore e le azioni correttive. | pagina 10-23 |
| Errore disco RAM. Premere [OK]. | — | Si è verificato un errore sul disco RAM. Il lavoro viene annullato. Selezionare [OK] . I possibili codici di errore e le relative descrizioni sono i seguenti. 04: Spazio insufficiente sul disco RAM. Se è installato il disco RAM opzionale, aumentare lo spazio sul disco RAM modificando l'impostazione Modo RAM Disk in System Menu.  NOTA È possibile aumentare le dimensioni del disco RAM selezionando [Priorità stampante] in Memoria opzionale. | pagina 8-36 |
| Errore KPDL. Lavoro annullato.*¹ | — | Si è verificato un errore PostScript. Il lavoro viene annullato. Selezionare [OK] . | — |
| Errore memoria USB. Lavoro annullato. | — | Si è verificato un errore nella memoria rimovibile. Il lavoro si è interrotto. Selezionare [OK] . I possibili codici di errore e le relative descrizioni sono i seguenti. 01: La quantità di dati che possono essere memorizzati contemporaneamente è stata superata. Spegner e riaccendere. Se il problema non si risolve, è probabile che la memoria rimovibile non sia compatibile con la periferica. | — |

| Messaggio | Controlli | Azioni correttive | Pagina di riferimento |
|---------------------------------------|-----------|---|-----------------------|
| Errore SSD. Lavoro annullato. | — | Si è verificato un errore sull'unità SSD. Lavoro annullato. Selezionare [OK] . I possibili codici di errore e le relative descrizioni sono i seguenti. 01: La quantità di dati che possono essere memorizzati contemporaneamente è stata superata. Spegner e riaccendere. Se l'errore persiste, dividere il file in file più piccoli. Se il problema non si risolve, è probabile che il file sia danneggiato. Eliminare il file. 04: Spazio su SSD insufficiente per completare l'operazione. Spostare o cancellare i dati non necessari. | — |
| Errore. Spegner e riaccendere. | — | Si è verificato un errore di sistema. Spegner e riaccendere l'interruttore di alimentazione principale. | — |

F

| | | | |
|---|---|---|---|
| File non trovato. Lavoro cancellato. | — | Il file specificato non è stato trovato. Il lavoro viene annullato. Selezionare [OK] . | — |
|---|---|---|---|

G

| | | | |
|--|---|--|---|
| Guasto macchina. Chiamare servizio tecnico. | — | Si è verificato un errore sulla periferica. Prendere nota del codice di errore visualizzato sul display e contattare il tecnico dell'assistenza. | — |
|--|---|--|---|

I

| | | | |
|---|---|--|-----------------------------|
| ID account errato. Lavoro annullato.*¹ | — | Per l'elaborazione esterna del lavoro è stato immesso un ID account non corretto. Il lavoro viene annullato. Selezionare [OK] . | — |
| Il vetro di lettura necessita di pulizia. | — | Pulire il vetro di lettura utilizzando il panno di pulizia fornito con l'alimentatore di originali. | pagina 10-2 |
| Imp. collegare a server di autenticaz. Controllare il nome del dominio. | — | Controllare il nome del dominio. | pagina 9-3 |
| Imp. collegare a server di autenticaz. Controllare il nome host. | — | Controllare il nome host. | pagina 8-8 |
| Impos. collegarsi al server di autenticaz. Configur. stessa ora su server e perifer. | — | Regolare l'ora del sistema in modo che corrisponda a quella configurata sul server. | pagina 2-16 |
| Impos. collegarsi al server di autenticaz. Verificare stato di connes. al server. | — | Controllare lo stato di connessione con il server. | — |

| Messaggio | Controlli | Azioni correttive | Pagina di riferimento |
|---|---|--|------------------------------|
| Imposs. archiviare i dati memorizzazione lavoro. Il lavoro verrà annullato. | — | Il lavoro viene annullato. Selezionare [OK] . | — |
| Impossibile collegarsi al server. Controllare stato connessione. Lavoro annullato. | — | Controllare lo stato di connessione con il server. | — |
| Impossibile eseguire lavoro. Restrizione mediante Autorizzazione Gruppo | — | Il lavoro viene annullato a causa delle restrizioni impostate in Autorizzazione Gruppo. Selezionare [OK] . | pagina 9-18 |
| Impossibile stampare fronte/retro su questo tipo di carta. ↑↓ (Visualizzati alternatamente) Premere OK per cont. da cassetto #. | È stato selezionato un formato/tipo di carta che non supporta la funzione di stampa fronte/retro? | Selezionare [Carta] per specificare la carta disponibile. Selezionare [OK] per stampare senza utilizzare la funzione fronte-retro. | pagina 6-20 |
| Impossibile stampare fronte/retro su questo tipo di carta. ↑↓ (Visualizzati alternatamente) Premere OK per continuare da bypass. | | | pagina 6-20 |
| Impossibile trovare la casella. Lavoro annullato. | — | Impossibile trovare la casella specificata. Lavoro annullato. Selezionare [OK] . | — |
| Impossibile usare questa funzione. >> Trasmissione FAX | — | Il lavoro viene annullato a causa delle restrizioni impostate in Autorizzazione utente o in Job Accounting. Selezionare [OK] . | — |
| Impossibile usare questa funzione. >> Stampa | | | |
| Impossibile usare questa funzione. >> Invia | | | |
| Impossibile usare questa funzione. >> Salva | | | |
| Impossibile usare questa casella. Lavoro annullato. | — | Impossibile usare la casella specificata. Lavoro annullato. Selezionare [OK] . | — |
| Incepp. carta nel coperchio posteriore#. | — | Se si verifica un inceppamento carta, il sistema si blocca e viene visualizzata la posizione dell'inceppamento. Lasciare acceso il sistema e seguire le istruzioni per rimuovere la carta inceppata. | pagina 10-26 |

| Messaggio | Controlli | Azioni correttive | Pagina di riferimento |
|---|-----------|--|------------------------------|
| Inceppamento carta su alimentatore. | — | Si è verificato un inceppamento sull'alimentatore. Lasciare accesa la periferica e selezionare [Guida] sulla schermata, quindi attenersi alle istruzioni per rimuovere la carta inceppata. | — |
| Inceppamento carta sul bypass. | — | Se si verifica un inceppamento carta, il sistema si blocca e viene visualizzata la posizione dell'inceppamento. Lasciare accesa la periferica e selezionare [Guida] . Attenersi alle istruzioni per rimuovere la carta inceppata. | pagina 10-26 |
| Inceppamento carta nel cassetto #. | | | |
| Inserire tutti gli originali e premere Avvio. | — | Rimuovere tutti i documenti dall'alimentatore di originali, ordinarli e riposizionarli. Premere il tasto [Avvio] per riprendere la stampa. Selezionare [Annulla] per annullare il lavoro. | — |

L

| | | | |
|--|---|--|-----------------------------|
| La cartuccia toner non è bloccata o non è installata correttamente. | — | La cartuccia toner non è inserita correttamente. Inseririla correttamente. | pagina 10-5 |
| La memoria è piena. Lavoro annullato. | — | Non è possibile eseguire il lavoro perché la memoria non è sufficiente. Selezionare [OK] . Il lavoro verrà annullato. | — |
| La memoria è piena. Impossibile terminare il lavoro di stampa.* ¹ | — | <p>Non è possibile proseguire il lavoro perché la memoria è insufficiente. Selezionare [Continua] per stampare le pagine acquisite. Il lavoro di stampa non può essere completato. Selezionare [Annulla] per annullare il lavoro.</p> <p>La periferica può riprodurre gli stessi originali configurando le seguenti impostazioni:</p> <ul style="list-style-type: none"> Selezionare [On] per Modo RAM Disk in System Menu, quindi ridurre la dimensione del disco RAM. Selezionare [Priorità stampa] in corrispondenza di Memoria opzionale in Menu Sistema. <p> NOTA Prima di modificare il parametro Impost. RAM Disk o Memoria opzionale, rivolgersi all'amministratore.</p> | — |
| La memoria rimovibile è esaurita. Lavoro annullato.* ¹ | — | Il lavoro viene annullato. Selezionare [OK] . Spazio insufficiente sulla memoria rimovibile. Eliminare i file superflui. | — |
| La vaschetta è piena o non è installata correttamente. | — | La vaschetta di recupero toner non è inserita correttamente. Inseririla correttamente. | pagina 10-9 |
| | La vaschetta di recupero toner è piena? | Sostituire la vaschetta recupero toner. | pagina 10-9 |

| Messaggio | Controlli | Azioni correttive | Pagina di riferimento |
|---|--|--|-----------------------|
| Limitato da Job Accounting. Impossibile stampare | — | Il lavoro viene annullato perché è stato raggiunto il limite imposto in Job Accounting. Selezionare [OK] . | — |
| Limitazione Job accounting superata. Lavoro annullato. | È stato superato Il numero di stampe consentito da Job Accounting? | Il numero di stampe supera il numero definito in Job Accounting. Non è possibile stampare altri documenti. Il lavoro viene annullato. Selezionare [OK] . | — |
| Limite casella superato. Lavoro annullato.*1 | Sulla schermata compare [OK] ? | La casella specificata è piena e non è possibile memorizzarvi altri documenti; il lavoro viene annullato. Selezionare [OK] . Provare ad eseguire di nuovo l'operazione dopo aver stampato o cancellato i dati presenti nella casella. | — |

M

| | | | |
|--|---|--|---|
| Memoria insuffic. Lavoro impossibile. | — | Impossibile avviare il lavoro. Riprovare. | — |
| Memoria scanner piena. Il processo verrà annullato. | — | La scansione non può essere eseguita perché la memoria non è sufficiente. Il lavoro viene annullato. Selezionare [OK] . | — |

N

| | | | |
|--|---|---|---|
| Nome utente/password di login errati. Lavoro annullato.*1 | — | Per l'elaborazione esterna del lavoro sono stati immessi un nome utente di accesso o una password non corretti. Il lavoro viene annullato. Selezionare [OK] . | — |
| Non è consentita la stampa multipla di copie. | — | Non è possibile stampare più copie perché il disco RAM è disattivato o l'unità SSD non è installata. Il lavoro viene annullato. Selezionare [OK] . Incrementare la memoria o installare un'unità SSD e configurare il disco RAM. | — |
| Numero massimo di pagine acquisite. Lavoro annullato. | È stato superato il numero di scansioni consentito? | Impossibile acquisire altre pagine. Lavoro annullato. Selezionare [OK] . | — |

O

| | | | |
|--------------------------------------|---|--|---|
| Overrun Lavoro interrotto | — | Avvertenza. Memoria stampante quasi esaurita. Il lavoro viene sospeso. Riprendere il lavoro. Selezionare [Continua] . | — |
|--------------------------------------|---|--|---|

P

| | | | |
|---|---|---|---|
| Password casella errata. Lavoro annullato. | — | Per l'elaborazione esterna del lavoro è stata immessa una password casella non corretta. Il lavoro viene annullato. Selezionare [OK] . | — |
|---|---|---|---|

| Messaggio | Controlli | Azioni correttive | Pagina di riferimento |
|---|-----------|---|-----------------------|
| Preparazione per la stampa in corso. | — | La periferica sta eseguendo una regolazione per preservare la qualità. Attendere. | — |

R

| | | | |
|---|--|---|---|
| Rimuovi originale dall'alimentatore. | Sono rimasti degli originali nell'alimentatore di originali? | Rimuovere tutti i documenti dall'alimentatore di originali. | — |
|---|--|---|---|

S

| | | | |
|-----------------------------|---|---|-----------------------------|
| Sostituire il toner. | — | Sostituire la cartuccia toner con la cartuccia specificata per il sistema. | pagina 10-5 |
| Sostituire MK. | — | I componenti del kit di manutenzione vanno sostituiti dopo la stampa di 300.000 pagine da un tecnico autorizzato. Contattare il centro di assistenza autorizzato. | — |

T

| | | | |
|--|---|---|---|
| Toner installato sconosciuto. PC [K] | Le specifiche di paese della cartuccia toner installata sono compatibili con la periferica? | Installare la cartuccia toner specificata. | — |
| Toner non originale. Premere [Guida]. | La cartuccia toner installata è una cartuccia originale? | Il produttore declina ogni responsabilità per danni causati dall'uso di toner non originali. Si consiglia di utilizzare esclusivamente cartucce toner originali. Per utilizzare la cartuccia toner installata nella periferica, selezionare il tasto [OK] e il tasto [Stop] contemporaneamente per 3 secondi o più. | — |
| Toner scarso. (Sost. quando vuoto.) | — | La cartuccia toner è prossima all'esaurimento. Preparare una nuova cartuccia toner. | — |

U

| | | | |
|--|---|---|---|
| Utente account bloccato. Contattare l'amministratore. Lavoro annullato. | — | Rivolgersi all'amministratore. Il lavoro viene annullato. Selezionare [OK] . | — |
|--|---|---|---|





V

| | | | |
|---|---|---|---|
| Vassoio interno pieno di carta. Rimuovere la carta | — | Rimuovere la carta dal vassoio interno. | — |
|---|---|---|---|

*1 Se Canc. automatica errore è impostata su **[On]**, il lavoro riprenderà automaticamente allo scadere dell'intervallo di tempo impostato. Per i dettagli su Canc. automatica errore, vedere:

➔ [Azz. auto error \(pagina 8-33\)](#)

Contromisure all'errore di invio

| Codice di errore | Messaggio | Azioni correttive | Pagina di riferimento |
|------------------|----------------------------------|--|-----------------------------|
| 1101 | Impossibile inviare l'e-mail. | Controllare il nome host del server SMTP in Embedded Web Server RX. | pagina 2-50 |
| | Impossibile inviare tramite FTP. | Controllare il nome host dell'FTP. | pagina 5-17 |
| | Impossibile inviare tramite SMB. | Controllare il nome host dell'SMB. | pagina 5-17 |
| 1102 | Impossibile inviare tramite SMB. | <p>Controllare le impostazioni SMB.</p> <ul style="list-style-type: none"> Nome utente login e password login <p> NOTA Se il mittente è un domain user, specificare il nome del dominio.</p> <ul style="list-style-type: none"> Nome host Percorso | pagina 5-17 |
| | Impossibile inviare l'e-mail. | <p>Eseguire i seguenti controlli in Embedded Web Server RX.</p> <ul style="list-style-type: none"> Nome utente e password di login SMTP Nome utente e password di login POP3 Limite dimensione e-mail | pagina 2-50 |
| | Impossibile inviare tramite FTP. | <p>Controllare le impostazioni FTP.</p> <ul style="list-style-type: none"> Nome utente login e password login <p> NOTA Se il mittente è un domain user, specificare il nome del dominio.</p> <ul style="list-style-type: none"> Percorso Permessi di condivisione cartella del contatto | pagina 5-17 |
| 1103 | Impossibile inviare tramite SMB. | <p>Controllare le impostazioni SMB.</p> <ul style="list-style-type: none"> Nome utente login e password login <p> NOTA Se il mittente è un domain user, specificare il nome del dominio.</p> <ul style="list-style-type: none"> Percorso Permessi di condivisione cartella del contatto | pagina 5-17 |
| | Impossibile inviare tramite FTP. | <p>Controllare le impostazioni FTP.</p> <ul style="list-style-type: none"> Percorso Permessi di condivisione cartella del contatto | pagina 5-17 |
| 1104 | Impossibile inviare l'e-mail. | <p>Controllare l'indirizzo e-mail.</p> <p> NOTA Se l'indirizzo viene rifiutato dal dominio, non sarà possibile inviare il messaggio e-mail.</p> | pagina 5-16 |

| Codice di errore | Messaggio | Azioni correttive | Pagina di riferimento |
|------------------|----------------------------------|---|---|
| 1105 | Impossibile inviare tramite SMB. | Controllare le seguenti impostazioni. Tasto [Menu Sistema/Contatore] > [Sistema/Rete] > [Conf. di rete] > [Imp. protocollo] > [SMB] | pagina 8-14 |
| | Impossibile inviare l'e-mail. | Selezionare [On] per le impostazioni SMTP in Embedded Web Server RX. | pagina 2-50 |
| | Impossibile inviare tramite FTP. | Controllare le seguenti impostazioni. Tasto [Menu Sistema/Contatore] > [Sistema/Rete] > [Conf. di rete] > [Imp. protocollo] > [FTP(Client)] | pagina 8-14 |
| 1106 | Impossibile inviare l'e-mail. | Controllare l'indirizzo mittente SMTP in Embedded Web Server RX | pagina 2-50 |
| 1131 | Impossibile inviare tramite FTP. | Abilitare SSL. Tasto [Menu Sistema/Contatore] > [Sistema/Rete] > [Conf. di rete] > [Prot. sicurezza] > [SSL] | pagina 8-17 |
| 1132 | Impossibile inviare l'e-mail. | Eseguire i seguenti controlli per il server SMTP. <ul style="list-style-type: none"> SMTP over SSL è disponibile? La crittografia è disponibile? | Vedere Embedded Web Server RX User Guide . |
| | Impossibile inviare tramite FTP. | Eseguire i seguenti controlli per il server FTP. <ul style="list-style-type: none"> L'FTPS è disponibile? La crittografia è disponibile? | — |
| 2101 | Impossibile inviare tramite SMB. | Controllare le impostazioni SMB e della rete. <ul style="list-style-type: none"> Il cavo di rete è collegato. L'hub non funziona correttamente. Il server non funziona correttamente. Nome host e indirizzo IP Numero porta | — |
| | Impossibile inviare tramite FTP. | Controllare le impostazioni FTP e della rete. <ul style="list-style-type: none"> Il cavo di rete è collegato. L'hub non funziona correttamente. Il server non funziona correttamente. Nome host e indirizzo IP Numero porta | — |
| | Impossibile inviare l'e-mail. | Controllare la rete e Embedded Web Server RX. <ul style="list-style-type: none"> Il cavo di rete è collegato. L'hub non funziona correttamente. Il server non funziona correttamente. Nome del server POP3 dell'utente POP3 Nome server SMTP | pagina 2-50 |

| Codice di errore | Messaggio | Azioni correttive | Pagina di riferimento |
|--|---|---|-----------------------------|
| 2102 2103 | Impossibile inviare tramite FTP. | Controllare la rete. <ul style="list-style-type: none"> • Il cavo di rete è collegato. • L'hub non funziona correttamente. • Il server non funziona correttamente. | — |
| | | Eseguire i seguenti controlli per il server FTP. <ul style="list-style-type: none"> • L'FTP è disponibile? • Il server non funziona correttamente. | — |
| | Impossibile inviare l'e-mail. | Controllare la rete. <ul style="list-style-type: none"> • Il cavo di rete è collegato. • L'hub non funziona correttamente. • Il server non funziona correttamente. | — |
| 2201 2202 2203 2231 | Impossibile inviare l'e-mail. Impossibile inviare tramite FTP. Impossibile inviare tramite SMB. | Controllare la rete. <ul style="list-style-type: none"> • Il cavo di rete è collegato. • L'hub non funziona correttamente. • Il server non funziona correttamente. | — |
| 2204 | Impossibile inviare l'e-mail. | Controllare il limite di dimensioni delle e-mail nelle impostazioni SMTP in Embedded Web Server RX. | pagina 2-50 |
| 3101 | Impossibile inviare l'e-mail. | Controllare i metodi di autenticazione di mittente e contatto. | — |
| | Impossibile inviare tramite FTP. | Controllare la rete. <ul style="list-style-type: none"> • Il cavo di rete è collegato. • L'hub non funziona correttamente. • Il server non funziona correttamente. | — |
| 3201 | Impossibile inviare l'e-mail. | Controllare il metodo di autenticazione utente SMTP del contatto. | — |
| 0007 4201 4701 5101 5102 5103 5104 7101 7102 7103 720f | — | Spegnere e riaccendere l'interruttore di alimentazione principale. Se questo errore si verifica più volte, prendere nota del codice di errore visualizzato e contattare il centro di assistenza. | pagina 2-10 |
| 9181 | — | L'originale acquisito supera il numero di pagine accettabile di 999. Inviare le pagine in eccesso separatamente. | — |

Eliminazione degli inceppamenti carta

Se si verifica un inceppamento della carta, sul display viene visualizzato il messaggio "Inceppamento carta" e la periferica si blocca.

Fare riferimento alle seguenti procedure per rimuovere la carta inceppata.

Indicatori della posizione degli inceppamenti

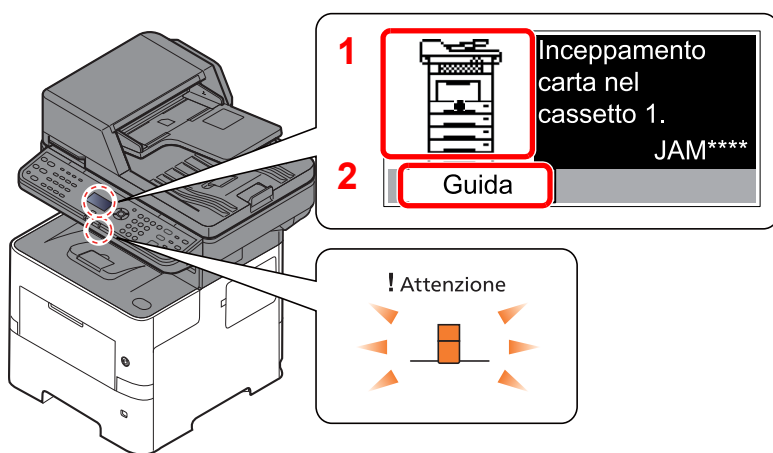

- 1 Mostra la posizione dell'inceppamento carta.
- 2 Mostra la schermata Guida.

NOTA

Per informazioni sulla schermata Guida, vedere:

➔ [Schermata Guida \(pagina 2-13\)](#)

Se si verifica un inceppamento carta, il display visualizza la posizione dell'inceppamento e le istruzioni per rimuoverlo.

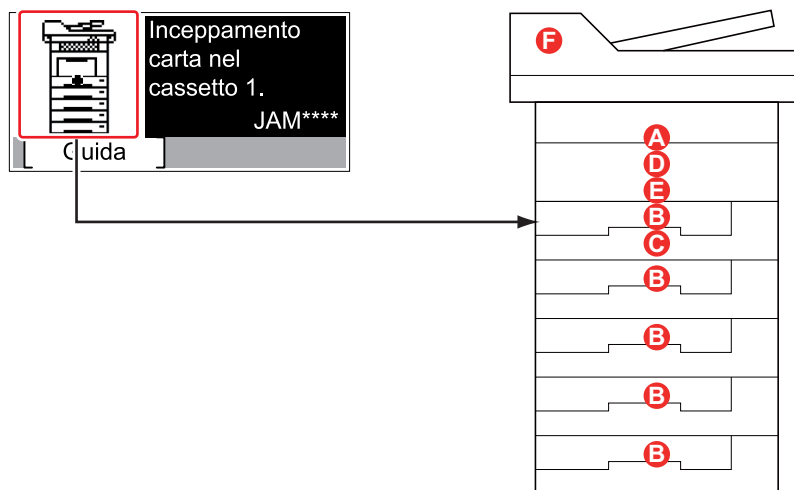

| Indicatore della posizione di inceppamento carta | Indicatore di inceppamento carta | Pagina di riferimento |
|--|---|------------------------------|
| A | Bypass | pagina 10-27 |
| B | Cassetto 1 – 5 | pagina 10-28 |
| C | Unità fronte/retro | pagina 10-29 |
| G | All'interno del sistema | pagina 10-30 |
| E | Vassoio interno / All'interno del pannello posteriore | pagina 10-31 |
| F | Alimentatore di originali | pagina 10-32 |

Una volta eliminato l'inceppamento, il sistema passa in modalità di riscaldamento e il messaggio di errore viene annullato. La periferica riprende la stampa a partire dalla pagina in cui si è verificato l'inceppamento.

Precauzioni relative agli inceppamenti carta

- Non riutilizzare la carta inceppata.
- Se la carta si è strappata durante la rimozione, accertarsi di aver rimosso tutti i frammenti rimasti all'interno del sistema poiché possono causare ulteriori inceppamenti.



ATTENZIONE

L'unità di fissaggio può raggiungere temperature molto elevate. Fare attenzione quando si opera in quest'area, poiché esiste il pericolo di ustioni.

Bypass

1

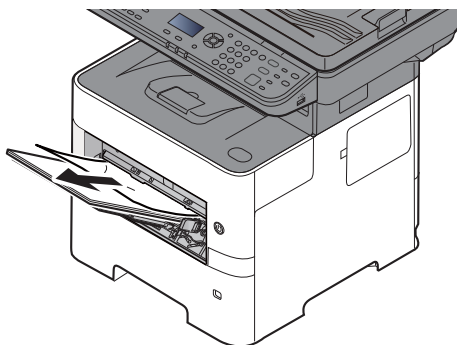

2

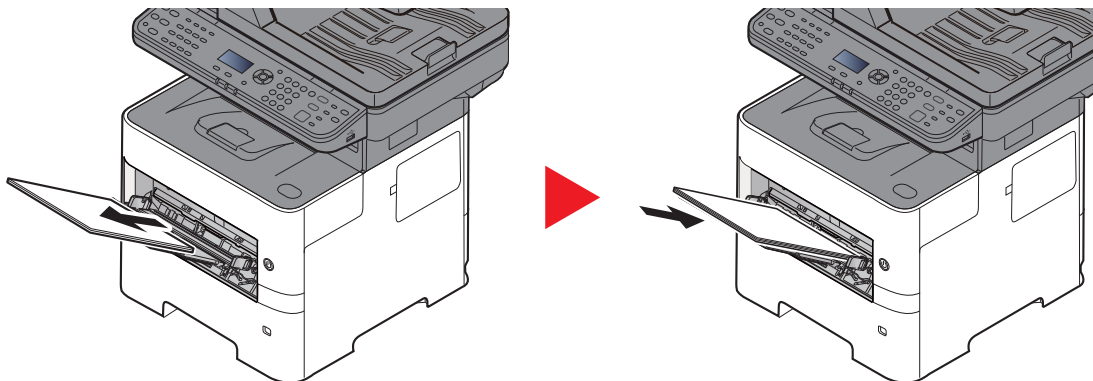

Cassetto 1 – 5

Le procedure per la gestione degli inceppamenti sono identiche per i cassettei da 1 a 5. Questa sezione spiega le procedure utilizzando il cassetto 1 come esempio.

1

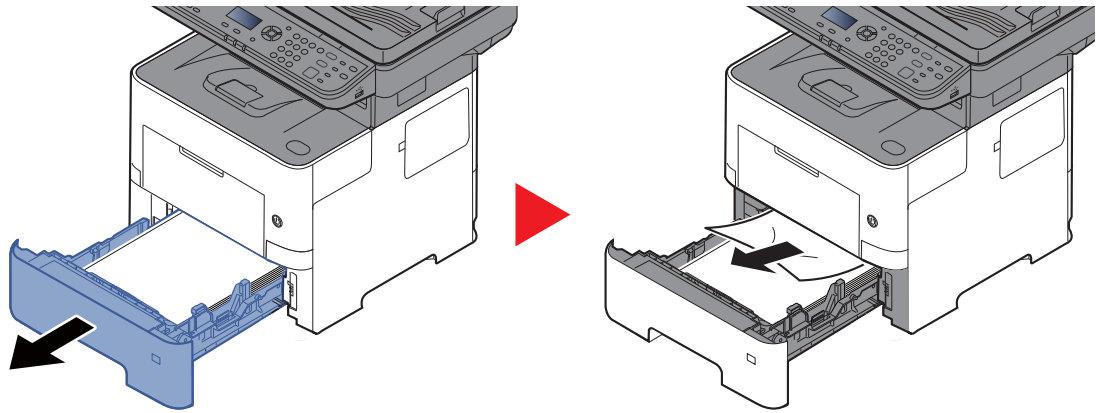

2

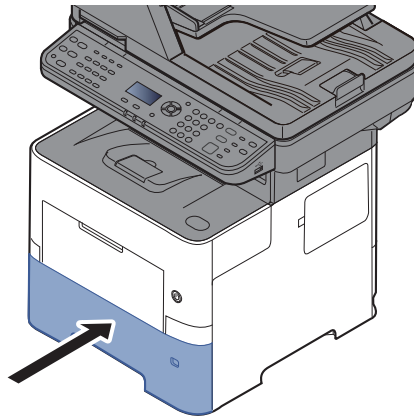

Unità fronte/retro

1

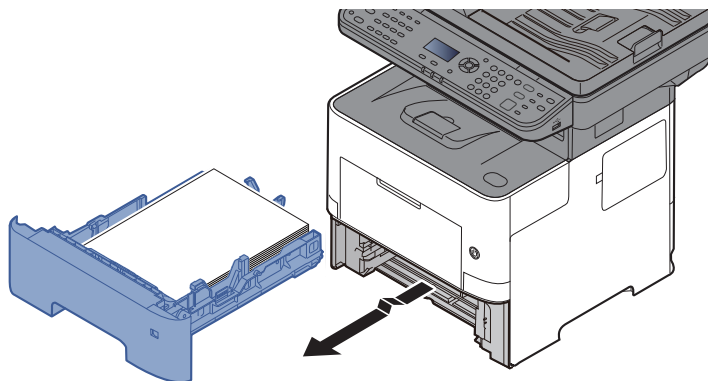

2

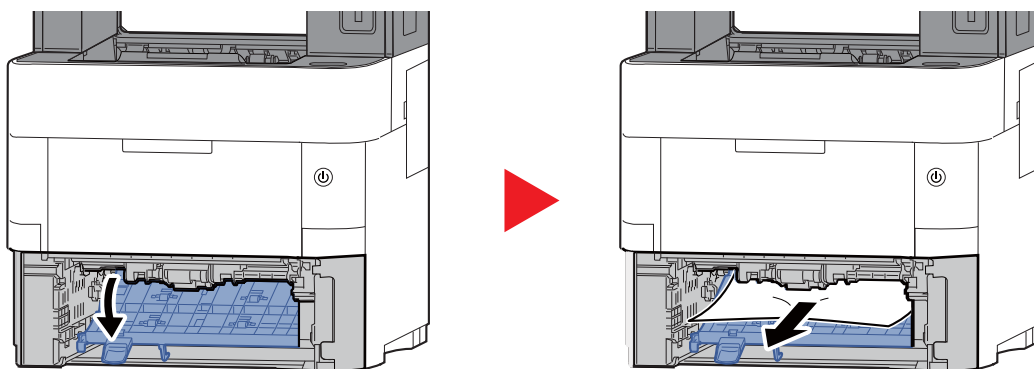

3

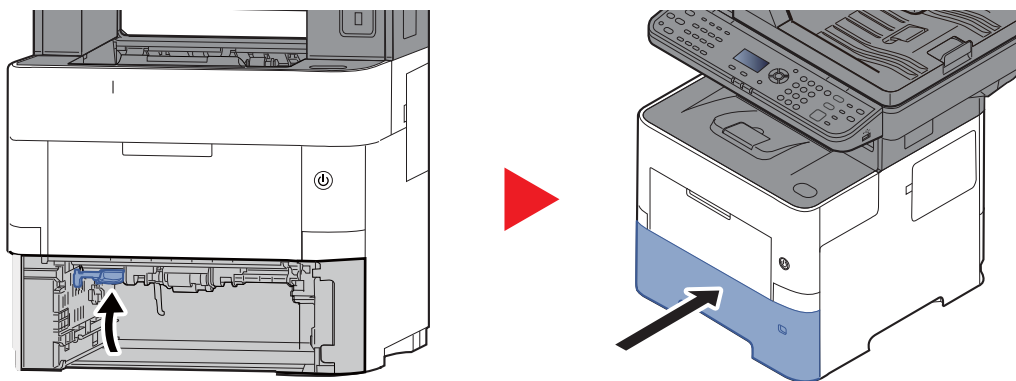

All'interno del sistema

1

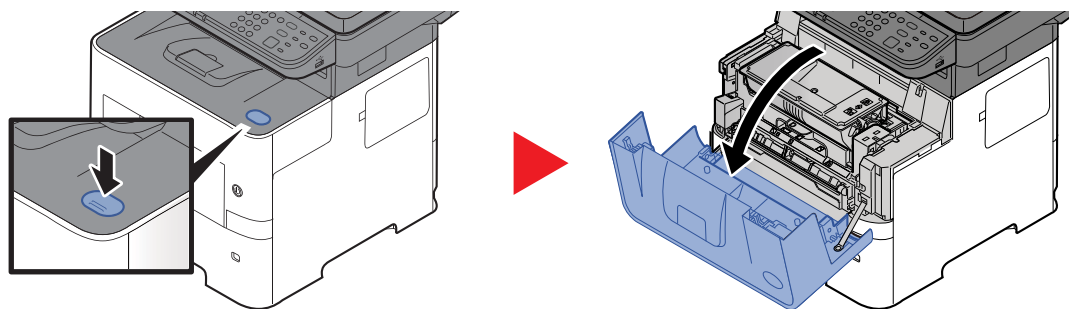

2

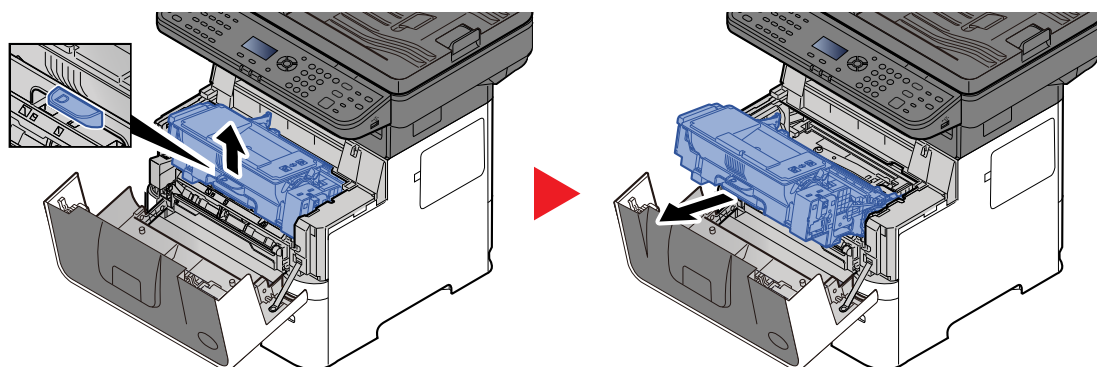

3

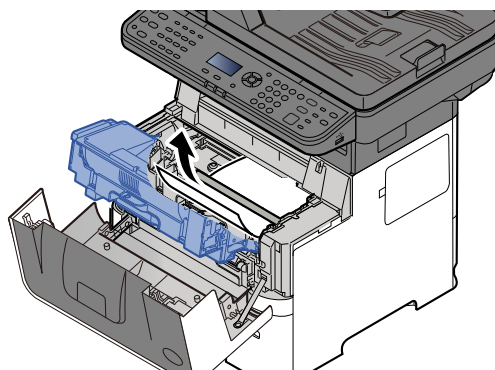

Se il foglio inceppato è intrappolato tra i rulli, rimuoverlo tirandolo nella normale direzione carta.

Se non si riesce a individuare il foglio inceppato, controllare nell'area interna sul retro della stampante.

➔ [Vassoio interno / All'interno del pannello posteriore \(pagina 10-31\)](#)

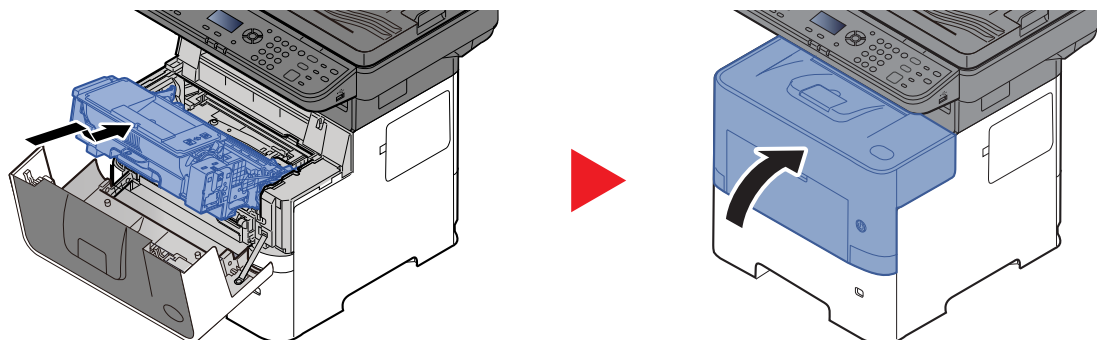

Vassoio interno / All'interno del pannello posteriore

1

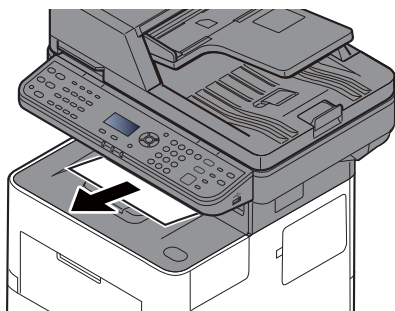

2

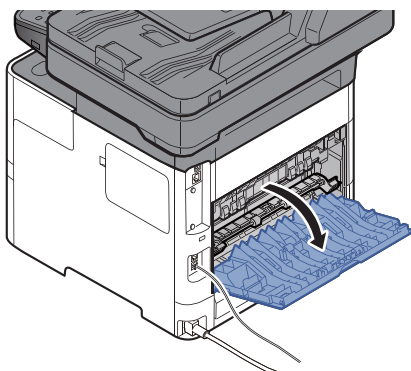

3

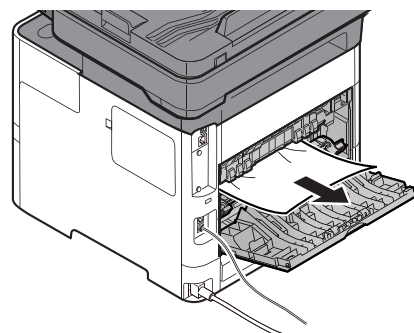
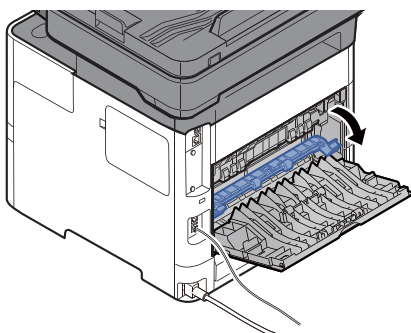

Se non si riesce a individuare il foglio inceppato, controllare nell'area interna sul retro della periferica.



ATTENZIONE

L'unità di fissaggio può raggiungere temperature molto elevate. Fare attenzione quando si opera in quest'area, poiché esiste il pericolo di ustioni.

4

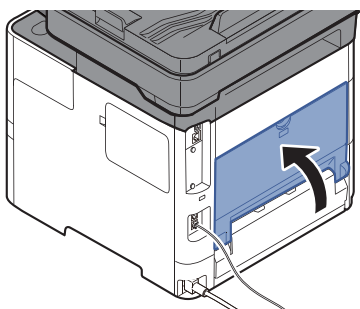

Alimentatore di originali

1

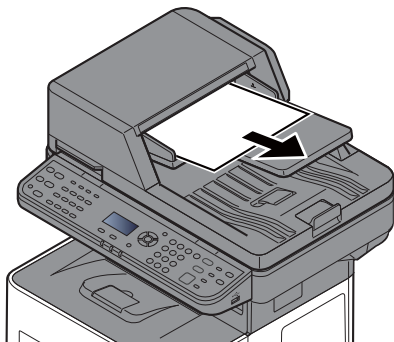

2

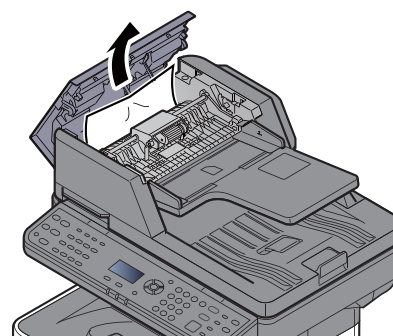
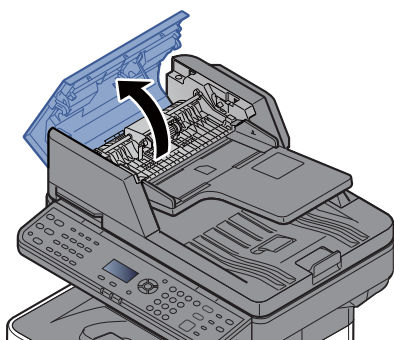

3

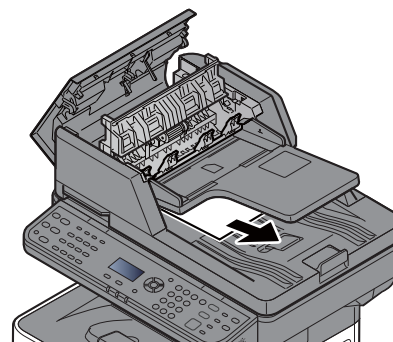
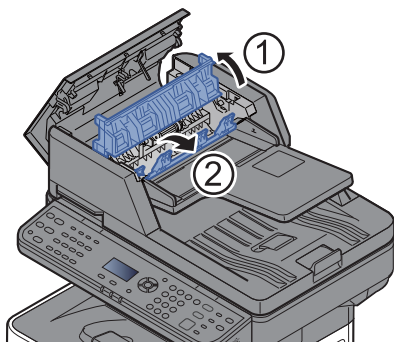

4

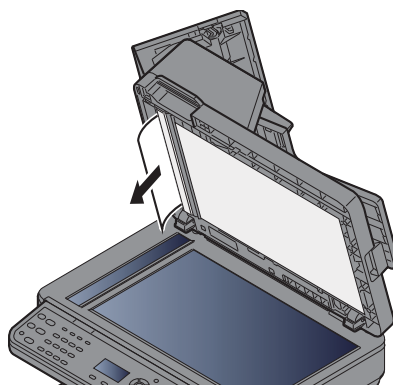
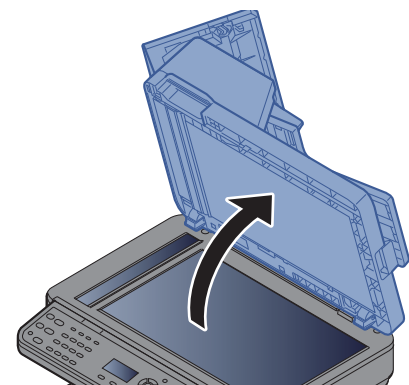

5

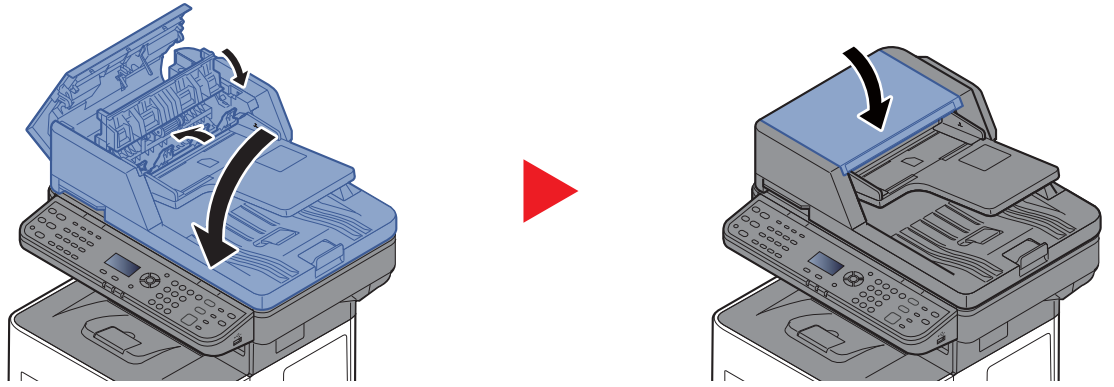

11 Appendice

In questo capitolo vengono trattati i seguenti argomenti:

| | |
|---|-------|
| Accessori opzionali | 11-2 |
| Presentazione degli accessori opzionali | 11-2 |
| Applicazioni opzionali | 11-7 |
| Metodo di immissione dei Caratteri | 11-9 |
| Utilizzo dei tasti | 11-9 |
| Selezione del tipo di carattere | 11-10 |
| Caratteri che possono essere immessi utilizzando i tasti numerici | 11-10 |
| Immissione dei simboli | 11-11 |
| Immissione dei caratteri | 11-12 |
| Immissione utilizzando la schermata di selezione caratteri | 11-14 |
| Carta | 11-15 |
| Specifiche di base della carta | 11-15 |
| Scelta della carta appropriata | 11-16 |
| Carta speciale | 11-19 |
| Specifiche | 11-23 |
| Periferica | 11-23 |
| Funzioni di copia | 11-25 |
| Funzioni stampante | 11-25 |
| Funzioni scanner | 11-26 |
| Alimentatore di originali | 11-26 |
| Cassetto carta (500 fogli) (Opzionale) | 11-27 |
| Glossario | 11-28 |

Accessori opzionali

Presentazione degli accessori opzionali

Gli accessori opzionali disponibili per il sistema sono i seguenti.

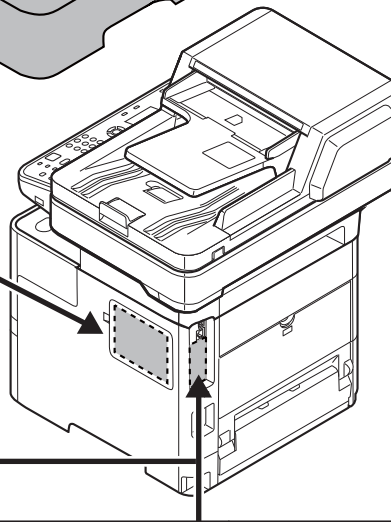
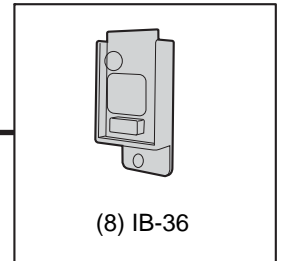
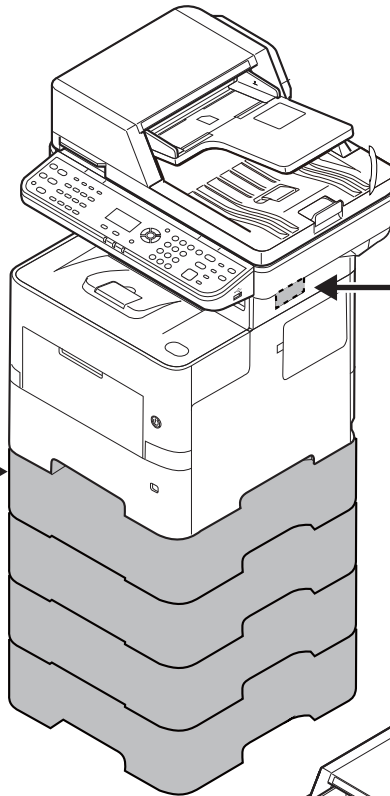
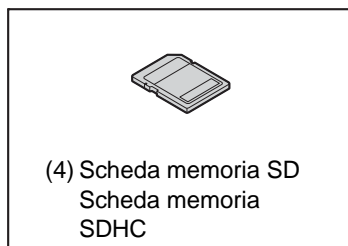
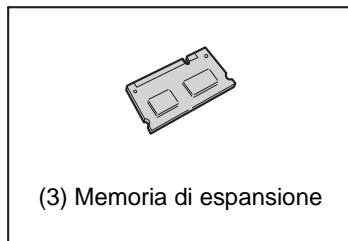
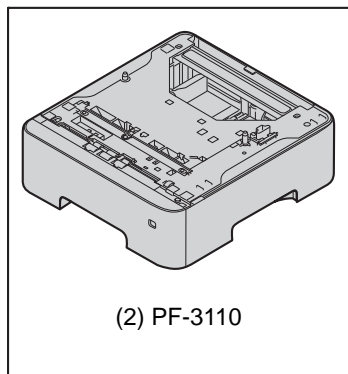
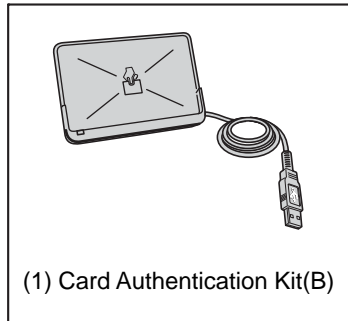

| Software opzionali |
|--------------------------|
| (9) Data Security Kit(E) |
| (10) UG-33 |
| (11) USB Keyboard |

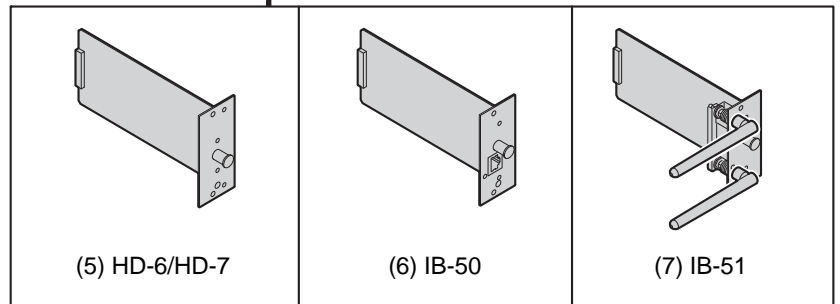

(1) Card Authentication Kit(B) "Kit di autenticazione scheda"

Per la gestione dell'accesso degli utenti si possono utilizzare le ID card (schede ID). In tal caso, è necessario registrare le informazioni relative alla ID card nell'elenco degli utenti locali registrati in precedenza. Per maggiori informazioni sulla procedura di registrazione di queste informazioni, vedere:

➔ **Card Authentication Kit(B) Operation Guide**

(2) PF-3110 "Cassetto carta (500 fogli x1)"

Sulla periferica si possono installare fino a quattro cassette supplementari identici a quelli forniti di serie. La procedura di caricamento sono identiche a quelle dei cassette standard.

➔ [Caricamento nei cassette \(pagina 3-4\)](#)

(3) "Memoria di espansione"

Il sistema è in grado di eseguire più lavori contemporaneamente se si aggiungono più memorie. Il collegamento dei moduli memoria opzionali permette di espandere la memoria della macchina fino a 3.072 MB.

Precauzioni nella gestione dei moduli memoria

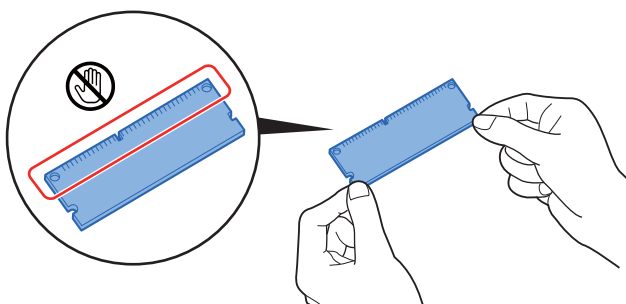

Per proteggere i componenti elettronici, scaricare l'elettricità statica dal proprio corpo toccando un condotto dell'acqua (rubinetto) o altro oggetto metallico grande prima di manipolare i moduli memoria. Oppure, indossare un bracciale antistatico, se possibile, quando si installano i moduli memoria.

Installazione dei moduli memoria

- 1 Spegnere la periferica e scollegare il cavo di alimentazione e il cavo d'interfaccia.

NOTA

Se è installato IB-50/51 o HD-6/7 opzionale, rimuoverlo.

- 2 Rimuovere i pannelli.

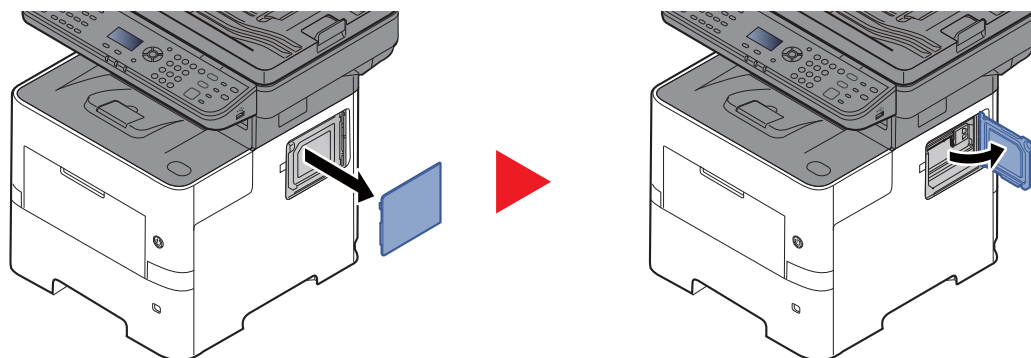

- 3 Rimuovere il modulo memoria dalla confezione.

- 4 Con il terminale di collegamento memoria orientato verso lo zoccolo, allineare la sezione con incavo al terminale della presa e inserirla direttamente tenendola inclinata.

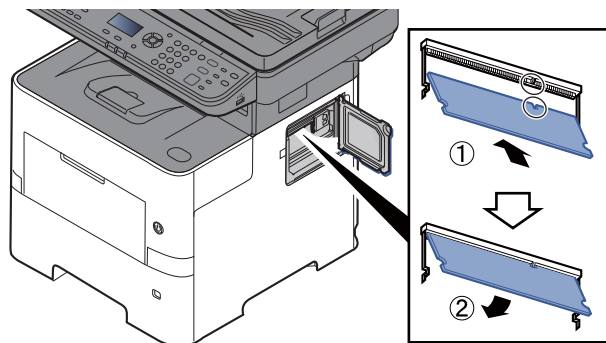

- 5 Con cautela, premere la memoria inserita per fissarla in posizione nel sistema.
- 6 Rimontare i pannelli.

Rimozione del modulo memoria

Per rimuovere un modulo memoria, smontare il pannello destro del sistema e il coperchio dello slot memoria. Rimuovere quindi i due morsetti dello zoccolo. Sfilare il modulo memoria verso l'alto dallo zoccolo.

Verifica della memoria di espansione

Per controllare che il modulo memoria funzioni correttamente, stampare una pagina di stato.

➔ [Rapporto \(pagina 8-5\)](#)

(4) "Scheda di memoria SD/SDHC"

La scheda di memoria SD/SDHC è utile per l'archiviazione di font, macro e overlay. Il sistema è dotato di uno slot per scheda memoria SDHC di massimo 32 GB e per scheda memoria SD di massimo 2 GB.

Letture della scheda memoria SD/SDHC

I contenuti della Scheda di memoria SD/SDHC inserita nello slot del sistema possono essere letti dal pannello comandi oppure automaticamente, quando la periferica viene accesa o ripristinata.

Installazione e formattazione della scheda memoria SD/SDHC

Prima di utilizzare una Scheda di memoria SD/SDHC nuova occorre formattare la Scheda di memoria SD/SDHC sul sistema. Per informazioni sulla formattazione di una scheda di memoria SD/SDHC, rivolgersi al centro di assistenza.

- 1 Spegnere il sistema e scollegare il cavo di alimentazione.

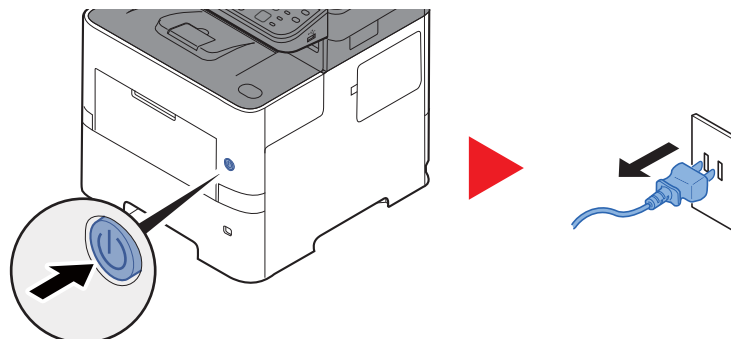

2 Rimuovere il coperchio.

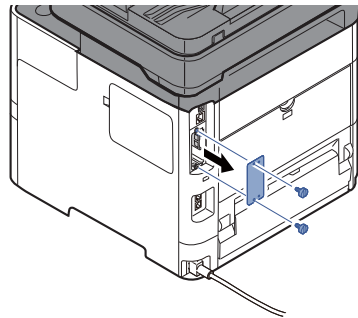

3 Inserire la Scheda di memoria SD/SDHC nello slot Scheda di memoria SD/SDHC.

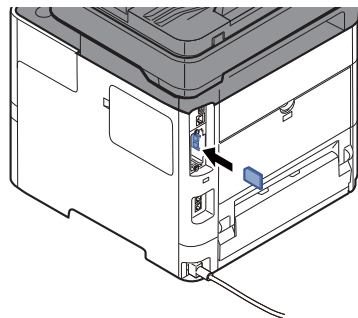

4 Reinstallare i coperchi.

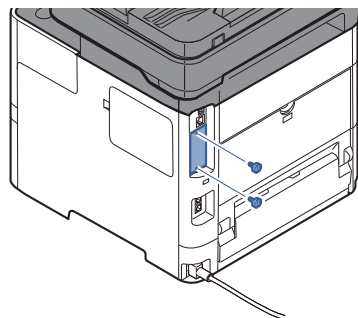

5 Inserire la spina del cavo di alimentazione nella presa e accendere il sistema.

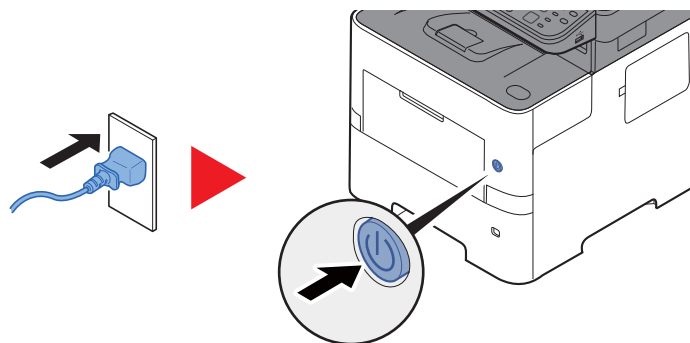

(5) HD-6/HD-7 "SSD"

Se sulla periferica è installata un'unità SSD, si possono rasterizzare e archiviare sull'unità SSD i dati ricevuti. L'installazione di un'unità SSD abilita la stampa ad alta velocità di copie multiple con la funzione di fascicolazione elettronica. Inoltre, si possono anche utilizzare le funzioni di Casella documenti.

➔ [Cos'è la Casella documenti? \(pagina 5-31\)](#)

(6) IB-50 "Kit d'interfaccia di rete"

Il Kit d'interfaccia di rete offre una connessione ad alta velocità per l'interfaccia (Gigabit al secondo). Si possono configurare le impostazioni per numerosi ambienti operativi e protocolli di rete.

➔ **Manuale utente di IB-50**

(7) IB-51 "Kit d'interfaccia di rete wireless"

È la scheda di interfaccia di rete wireless conforme alle specifiche per reti wireless IEEE802.11n (Max 300 Mbps) e 11 g/b. Con le utilità fornite, si possono configurare le impostazioni per una varietà di protocolli di rete e di sistemi operativi.

➔ **Manuale utente di IB-51**

(8) IB-36 "Kit d'interfaccia di rete wireless"

È la scheda di interfaccia di rete wireless conforme alle specifiche per reti wireless IEEE802.11n (Max 65 Mbps) e 11 g/b. Inoltre, la stampa di rete è possibile senza l'utilizzo del router LAN wireless in quanto Wi-Fi Direct è supportato.

(9) Data Security Kit(E) "Kit per la sicurezza dei dati"

Il Data Security Kit sovrascrive tutti i dati obsoleti nell'area di archiviazione impedendone il recupero. Il Data Security Kit codifica i dati prima di archivarli sull'unità SSD. Garantisce un livello di sicurezza più elevato, poiché nessuna parte dei dati può essere decodificata con i normali procedimenti.

(10) UG-33 "ThinPrint Option"

Questa applicazione permette di stampare i dati direttamente senza utilizzare un driver di stampa.

(11) USB Keyboard "Tastiera USB"

È possibile utilizzare una tastiera opzionale per immettere le informazioni nei campi di testo sul pannello comandi. È anche disponibile uno speciale montaggio per installare la tastiera sulla periferica. Prima di acquistare la tastiera USB, rivolgersi al rivenditore o al centro di assistenza per reperire informazioni sulle tastiere compatibili con la periferica.

Applicazioni opzionali

Descrizione delle applicazioni

Sul sistema sono installate le seguenti applicazioni.

| Applicazione |
|---------------------------------------|
| Data Security Kit |
| Card Authentication Kit* ¹ |
| Opzione ThinPrint* ¹ |

*¹ L'applicazione può essere utilizzata nella versione demo per un periodo di tempo limitato.



NOTA

- Le restrizioni quali il numero di utilizzi di un'applicazione durante il periodo di prova varia in funzione dell'applicazione.
- Se si modifica la data/ora mentre è in esecuzione la versione demo di un'applicazione non sarà più possibile utilizzare l'applicazione.

Procedura di utilizzo dell'applicazione

Attenersi alla seguente procedura per iniziare ad utilizzare un'applicazione.

- 1 Tasto [**Menu Sistema/Contatore**] > [**▲**] [**▼**] > [**Sistema/Rete**] > [**OK**]



NOTA

Se durante la procedura viene visualizzata la schermata di immissione del nome utente di login, immettere nome utente e password di login, quindi selezionare [**Login**]. Per questo, è necessario effettuare il login con i privilegi di amministratore.

Nome utente e password di login predefiniti in fabbrica sono quelli di seguito descritti.

Nome utente login: 4500

Password login: 4500

- 2 Tasto [**▲**] [**▼**] > [**Funzione opz.**] > [**OK**]
- 3 Selezionare l'applicazione desiderata, quindi premere il tasto [**OK**].



NOTA

Per visualizzare informazioni dettagliate sull'applicazione selezionata, premere [**Menu**] > [**Dettagli**] > [**OK**].

- 4 Tasto [**▲**] [**▼**] > [**Ufficiale**] > [**OK**]
Per utilizzare l'applicazione come prova, selezionare [**Valutazione**] senza immettere il codice di licenza.
- 5 Immettere il codice di licenza > [**OK**]
Alcune applicazioni non richiedono l'immissione di una chiave di licenza. Se non viene visualizzata la schermata di immissione del codice di licenza, passare al Punto 6.

6 Selezionare [Si].



NOTA

Se è stata avviata l'opzione Security Kit o Thin Print ed è stato immesso il codice di licenza, spegnere e riaccendere la periferica.

Controllo dei dettagli di un'applicazione

Attenersi alla seguente procedura per controllare i dettagli di un'applicazione.

1 Tasto [Menu Sistema/Contatore] > [▲] [▼] > [Sistema/Rete] > [OK]



NOTA

Se durante la procedura viene visualizzata la schermata di immissione del nome utente di login, immettere nome utente e password di login, quindi selezionare [Login]. Per questo, è necessario effettuare il login con i privilegi di amministratore.

Nome utente e password di login predefiniti in fabbrica sono quelli di seguito descritti.

Nome utente login: 4500

Password login: 4500

2 Tasto [▲] [▼] > [Funzione opz.] > [OK]

3 Selezionare l'applicazione desiderata e premere [Menu].

4 Tasto [▲] [▼] > [Dettagli] > [OK]

Verranno visualizzate le informazioni dettagliate sull'applicazione selezionata. Selezionare il tasto [►] per visualizzare la schermata successiva. Selezionare il tasto [◄] per tornare alla schermata precedente.

La tabella elenca le voci visualizzate.

| Voce |
|-----------------|
| Nome funzione |
| Licenza attiva |
| Cont vers prova |
| Data vers prova |
| Stato |

Estensione del periodo di prova

Tasto [◄] [►] > [Data vers prova] > [Estendi] > [Si]

Il periodo di prova viene prolungato.

Metodo di immissione dei Caratteri

Questa sezione spiega come immettere i caratteri.

Utilizzo dei tasti

Per inserire dei caratteri, utilizzare i seguenti tasti.

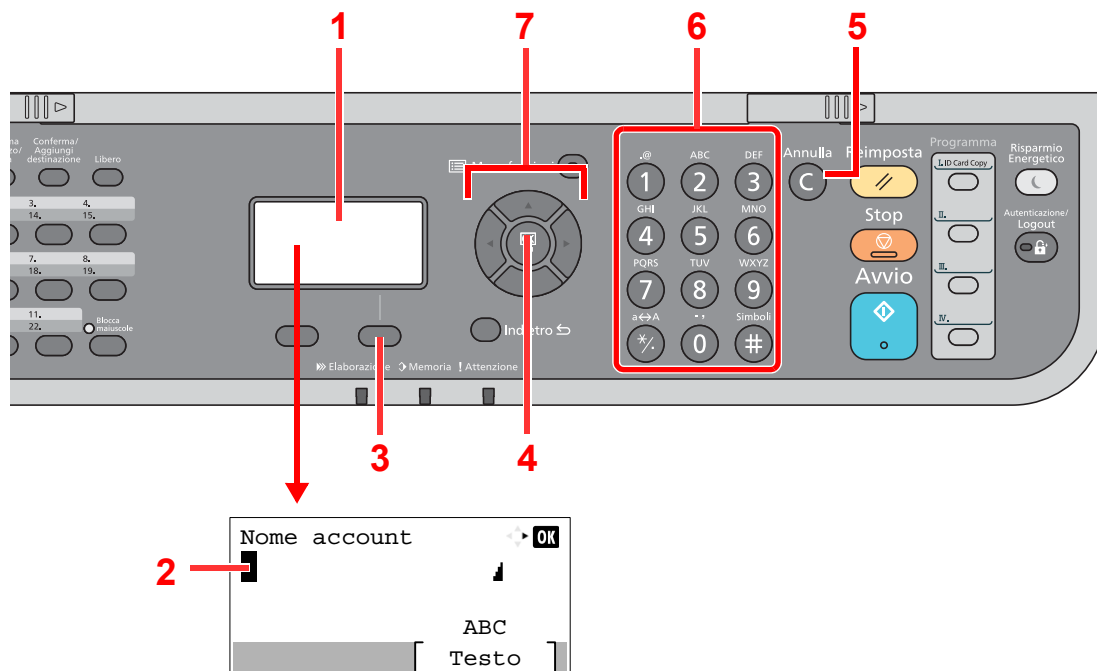

| N. | Voce/pulsante | Descrizione |
|----|---------------------------|--|
| 1 | Display | Visualizza i caratteri immessi. |
| 2 | Cursore | I caratteri vengono inseriti nella posizione in cui si trova il cursore. |
| 3 | Tasto di selezione destro | Premere questo tasto per selezionare il tipo di carattere da immettere. (Quando compare la voce [Testo]). |
| 4 | Tasto [OK] | Selezionare questo tasto per confermare l'immissione e ritornare alla schermata precedente all'immissione. Per immettere un simbolo, premere questo tasto per confermare il simbolo selezionato. |
| 5 | Tasto [Clear] | Premere questo tasto per cancellare i caratteri. |
| 6 | Tasti numerici | Premere questi tasti per immettere caratteri e simboli. |
| 7 | Tasti freccia | Premere questi tasti per selezionare la posizione di immissione o per selezionare un carattere dal relativo elenco. |

Selezione dei tipo di carattere

Sono disponibili i seguenti tre tipi di caratteri:

| Tipi | Descrizione |
|----------------|-------------------------------------|
| ABC | Per immettere caratteri alfabetici. |
| 123 | Per immettere numeri. |
| Simboli | Per immettere simboli. |

Nella schermata di immissione dei caratteri, premere [**Testo**] per selezionare il tipo di carattere che si desidera immettere.

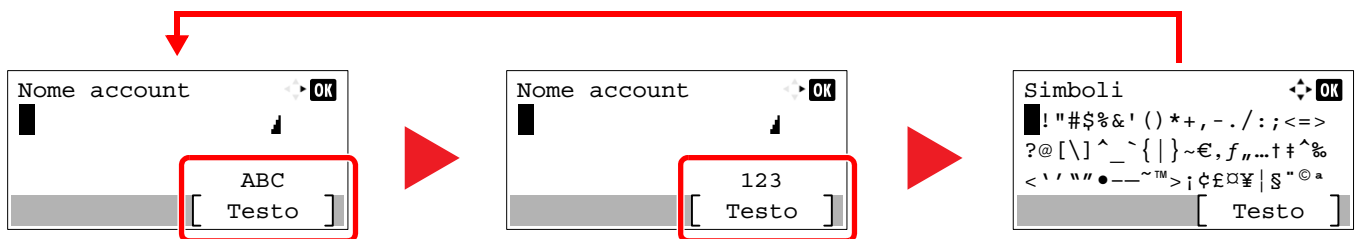

Ogni volta che si preme [**Testo**], il tipo di carattere si commuta come segue: [**ABC**], [**123**], [**Simboli**], [**ABC**] ...

Caratteri che possono essere immessi utilizzando i tasti numerici

La seguente tabella elenca i caratteri che possono essere immessi utilizzando i tasti numerici.

| Tasti | Caratteri (A ogni pressione del tasto, il carattere cambia nell'ordine da sinistra a destra) |
|----------|--|
| 1 | . @ - _ / : ~ 1 (I caratteri si ripetono partendo dal primo a sinistra) 1 (Durante l'immissione numerica) |
| 2 | a b c A B C 2 (I caratteri si ripetono partendo dal primo a sinistra) 2 (Durante l'immissione numerica) |
| 3 | d e f D E F 3 (I caratteri si ripetono partendo dal primo a sinistra) 3 (Durante l'immissione numerica) |
| 4 | g h i G H I 4 (I caratteri si ripetono partendo dal primo a sinistra) 4 (Durante l'immissione numerica) |
| 5 | j k l J K L 5 (I caratteri si ripetono partendo dal primo a sinistra) 5 (Durante l'immissione numerica) |
| 6 | m n o M N O 6 (I caratteri si ripetono partendo dal primo a sinistra) 6 (Durante l'immissione numerica) |
| 7 | p q r s P Q R S 7 (I caratteri si ripetono partendo dal primo a sinistra) 7 (Durante l'immissione numerica) |

| Tasti | Caratteri (A ogni pressione del tasto, il carattere cambia nell'ordine da sinistra a destra) | | | | | | | | | | | | | | | | | |
|--------------|---|---|---|----|---|---|---|---|---|---|---|---|---|---|---|---|---|---|
| TUV 8 | t | u | v | T | U | V | 8 | (I caratteri si ripetono partendo dal primo a sinistra) | | | | | | | | | | |
| | 8 (Durante l'immissione numerica) | | | | | | | | | | | | | | | | | |
| WXYZ 9 | w | x | y | z | W | X | Y | Z | 9 | (I caratteri si ripetono partendo dal primo a sinistra) | | | | | | | | |
| | 9 (Durante l'immissione numerica) | | | | | | | | | | | | | | | | | |
| ., 0 | . | , | - | _ | ' | ! | ? | (spazio) | 0 | (I caratteri si ripetono partendo dal primo a sinistra) | | | | | | | | |
| | 0 (Durante l'immissione numerica) | | | | | | | | | | | | | | | | | |
| a↔A */ | Selezionare per modificare il carattere in corrispondenza del quale si trova il cursore, commutando da maiuscolo a minuscolo. | | | | | | | | | | | | | | | | | |
| | "" o "." (Durante l'immissione numerica) | | | | | | | | | | | | | | | | | |
| Simboli # | ! | " | # | \$ | % | & | ' | (|) | * | + | , | - | . | / | : | ; | Visualizza l'elenco dei simboli. Per i dettagli, vedere: ➔ Immissione dei simboli (pagina 11-11) |
| | < | = | > | ? | @ | [| \ |] | ^ | - | ` | { | | } | ~ | | | |
| | # (Durante l'immissione numerica) | | | | | | | | | | | | | | | | | |
| | * In base alla funzione selezionata, alcuni simboli non possono essere immessi. | | | | | | | | | | | | | | | | | |

Immissione dei simboli

È possibile immettere i simboli.

- 1 Selezionare il pulsante [#]. Visualizza l'elenco dei simboli.

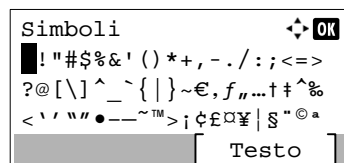

- 2 Selezionare il tasto [▲], [▼], [▶] o [◀] per spostare il cursore e selezionare il simbolo da immettere.

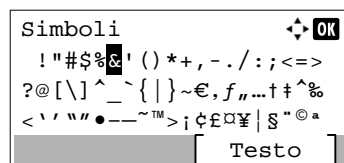

- 3 Selezionare il tasto [OK]. Il simbolo selezionato viene immesso.

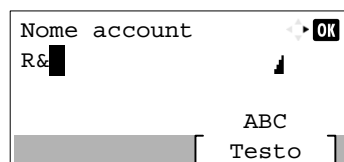

Immissione dei caratteri

Attenersi a questa procedura per immettere, ad esempio, "R&D".

- 1 Selezionare il tasto [7] tre volte. Viene immesso il carattere [r].

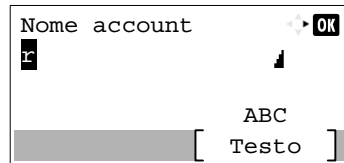

- 2 Selezionare il pulsante [*/.]. [r] cambia in [R].

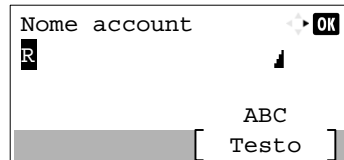

- 3 Selezionare [▶]. Il cursore si sposta verso destra.

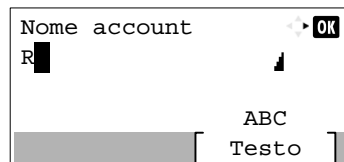

- 4 Selezionare il pulsante [#]. Visualizza l'elenco dei simboli.

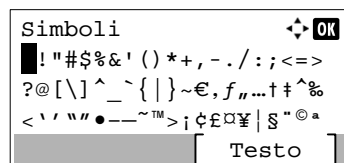

- 5 Selezionare il tasto [▲] o [▼] per spostare il cursore e selezionare [&].

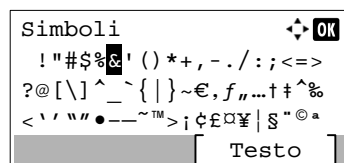

- 6 Selezionare il tasto [OK]. Viene immesso [&].

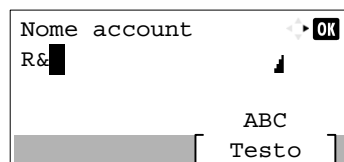

- 7 Premere il tasto [3] quattro volte. Viene immesso il carattere [D].

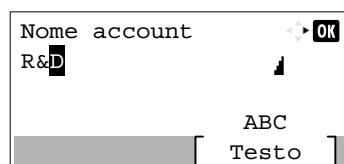

8 Selezionare [▶].

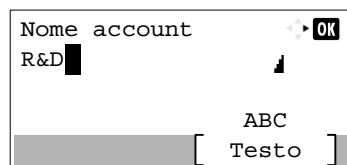

Immissione utilizzando la schermata di selezione caratteri

Se in "Operazione login" è impostata l'opzione [Selez. carattere], si apre una schermata nella quale si possono immettere i dettagli selezionando i caratteri necessari sul display messaggi. Per i dettagli su come cambiare il metodo di operazione login, vedere:

➔ [Operazione login \(pagina 8-36\)](#)

- 1 Selezionare il tasto [▲], [▼], [▶] o [◀] per spostare il cursore e selezionare il carattere da immettere.

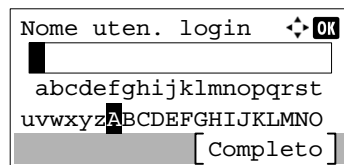

- 2 Selezionare il tasto [OK]. Verrà immesso il carattere selezionato.

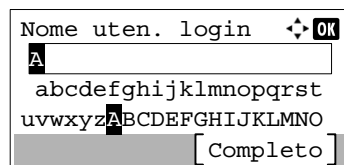

Per tornare indietro di un carattere, selezionare [Annulla].

- 3 Dopo aver immesso tutti i caratteri necessari, selezionare [Completo].

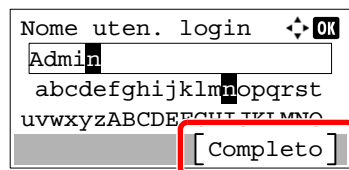

Carta

Questa sezione spiega i formati e i tipi di carta che si possono caricare nei cassettei del sistema.

Per i dettagli su formati, tipi e numero di fogli di carta che si possono caricare nei vari cassettei carta, vedere:

➔ [Specifiche \(pagina 11-23\)](#)

Specifiche di base della carta

Questo sistema è progettato per stampare su carta comune, del tipo usato per le normali copiatrici e stampanti (ad esempio stampanti laser). Il sistema accetta anche molti altri tipi di carta conformi alle specifiche riportate di seguito.

È importante prestare attenzione nella scelta della carta. Un tipo di carta non adatto al sistema può provocare inceppamenti o increspature.

Carta accettata

Usare della normale carta per copiatrici e stampanti laser. La qualità di stampa dipende dalla qualità della carta. L'uso di carta di qualità scadente può generare stampe di scarsa qualità.

Specifiche di base della carta

La tabella elenca le specifiche della carta supportata da questo sistema. Per ulteriori informazioni, consultare le sezioni successive.

| Criteri | Specifiche |
|---------------------------|---|
| Grammatura | Cassetti: 60 - 120 g/m ² |
| | Bypass: 60 - 220 g/m ² , 209,5 g/m ² (Cartoncino) |
| Margine di tolleranza | ±0,7 mm |
| Quadraticità degli angoli | 90° ±0.2° |
| Contenuto di umidità | 4 - 6% |
| Contenuto pasta di legno | 80% o superiore |



NOTA

Alcune carte riciclate non soddisfano i requisiti di questo sistema, ad esempio, i requisiti di umidità e di contenuto di pasta di legno. Per questo motivo, si raccomanda di eseguire delle prove con determinati tipi di carta riciclata prima di acquistarne grandi quantità. Scegliere un tipo di carta riciclata che assicura i migliori risultati di stampa e che contiene livelli minimi di polvere di carta.

Si declina qualsiasi responsabilità per eventuali problemi causati dall'uso di un tipo di carta non conforme alle specifiche indicate.

Scelta della carta appropriata

In questa sezione vengono descritte le linee guida generali per la scelta della carta.

Condizione

Non utilizzare carta con angoli piegati né arricciata, sporca o strappata. Non utilizzare carta con superficie grezza o contaminata con filaccia, oppure particolarmente delicata. L'uso di carta che presenta queste caratteristiche genera stampe di scarsa qualità e, inoltre, può causare inceppamenti e ridurre il ciclo della macchina. Scegliere una carta con superficie liscia e uniforme. Evitare però carta patinata e con superficie trattata poiché potrebbero danneggiare il tamburo o il gruppo fusore.

Componenti

Non utilizzare carta patinata o con superficie trattata né carta contenente plastica o carbone. A causa del calore generato durante il processo di stampa, questi tipi di carta possono produrre esalazioni nocive e danneggiare il tamburo.

Accertarsi di utilizzare carta standard contenente pasta di legno per almeno l'80% e cotone o altre fibre per un massimo del 20%.

Formati carta supportati

Il sistema supporta i formati di carta sotto elencati.

Nelle misure indicate nella tabella viene presa in considerazione una variazione di $\pm 0,7$ mm sia per la lunghezza che per la larghezza. Gli angoli devono misurare $90^\circ \pm 0,2^\circ$.

| Formato carta | Cassetto 1 | Cassetto 2 - 5 | Vassoio Bypass |
|---|------------|----------------|----------------|
| Busta Monarch (3-7/8 × 7-1/2") | × | ○ | ○ |
| Busta #10 (4-1/8 × 9-1/2") | × | ○ | ○ |
| Busta DL (110 × 220 mm) | × | ○ | ○ |
| Busta C5 (162 × 229 mm) | ○ | ○ | ○ |
| Executive (7-1/4 × 10-1/2") | ○ | ○ | ○ |
| Letter | ○ | ○ | ○ |
| Legal | ○ | ○ | ○ |
| A4 (297 × 210 mm) | ○ | ○ | ○ |
| B5 (257 × 182 mm) | ○ | ○ | ○ |
| A5 (210 × 148 mm) | ○ | ○ | ○ |
| A6 (148 × 105 mm) | × | ○ | ○ |
| B6 (182 × 128 mm) | × | ○ | ○ |
| Busta #9 (3-7/8 × 8-7/8") | × | ○ | ○ |
| Busta #6 (3-5/8 × 6-1/2") | × | ○ | ○ |
| ISO B5 (176 × 250 mm) | ○ | ○ | ○ |
| Hagaki (Cartoncino) (100 × 148 mm) | × | × | ○ |
| Oufuku hagaki (Cartolina di ritorno) (148 × 200 mm) | × | ○ | ○ |
| Oficio II | ○ | ○ | ○ |
| 216 × 340 mm | ○ | ○ | ○ |
| 16K (273 × 197 mm) | ○ | ○ | ○ |

| Formato carta | Cassetto 1 | Cassetto 2 - 5 | Vassoio Bypass |
|-------------------------|--|----------------|----------------|
| Statement | ○ | ○ | ○ |
| Folio (210 × 330 mm) | ○ | ○ | ○ |
| Youkei 4 (105 × 235 mm) | × | ○ | ○ |
| Youkei 2 (114 × 162 mm) | × | ○ | ○ |
| Personalizzato | Cassetto 1: 140 × 148 – 216 × 356 mm Cassetto 2 - 5: 92 × 162 – 216 × 356 mm Bypass: 70 × 148 – 216 × 356 mm | | |

Uniformità

La superficie della carta deve essere liscia e non patinata. Se la carta è troppo liscia e scivolosa, è possibile che vengano alimentati più fogli per volta causando inceppamenti.

Grammatura base

Nei paesi che utilizzano il sistema metrico, la grammatura base è il peso della carta espresso in grammi per metro quadrato. Negli Stati Uniti, è il peso della carta espresso in libbre per risma (500 fogli) di carta tagliata nel formato standard (o formato commerciale) di una categoria specifica. Una carta troppo pesante o troppo leggera può causare errori di alimentazione o inceppamenti nonché l'usura precoce della macchina. La carta di grammatura mista (ovvero, di spessore non uniforme) può causare l'alimentazione di più fogli contemporaneamente e sfocature o altri problemi di stampa dovuti ad una aderenza non corretta del toner.

Contenuto di umidità

Per contenuto di umidità si intende il rapporto tra umidità e secchezza espresso in percentuale. Il livello di umidità influisce sull'alimentazione della carta, sulle proprietà elettrostatiche della carta e sull'aderenza del toner.

Il contenuto di umidità della carta varia a seconda dell'umidità relativa dell'ambiente. In presenza di un'umidità relativa elevata la carta diventa umida e i bordi si espandono assumendo un aspetto ondulato. In presenza di un'umidità relativa bassa la carta perde umidità e i bordi si irrigidiscono causando problemi di contrasto.

Bordi ondulati o rigidi possono causare lo scivolamento della carta durante l'alimentazione. Si consiglia di mantenere il contenuto di umidità tra il 4 e il 6%.

Per mantenere il contenuto di umidità al livello corretto, tenere presenti le indicazioni seguenti.

- Conservare la carta in un ambiente fresco e ben aerato.
- Conservare la carta in modo che rimanga piatta e lasciarla nella confezione chiusa. Una volta aperta la confezione, richiuderla ermeticamente se la carta non verrà utilizzata per diverso tempo.
- Conservare la carta nella confezione originale sigillata. Posizionare una piattaforma sotto il cartone per tenerlo sollevato rispetto al pavimento. In particolare, nei periodi piovosi, tenere la carta a un'adeguata distanza da pavimenti in legno o calcestruzzo.
- Prima di utilizzare carta di scorta, mantenerla al livello di umidità appropriato per almeno 48 ore.
- Evitare di esporre la carta a calore, luce diretta del sole o umidità.

Altre specifiche della carta

Porosità: Indica la densità della fibra cartacea.

Rigidità: una carta non abbastanza rigida potrebbe curvarsi all'interno della macchina e causare inceppamenti.

Arricciatura: una volta aperta la confezione, la maggior parte della carta tende a piegarsi naturalmente. Quando la carta attraversa l'unità di fissaggio, si arriccia leggermente verso l'alto. Per realizzare delle stampe piatte, caricare la carta in modo tale che l'arricciatura sia rivolta verso il fondo del vassoio carta.

Elettricità statica: durante la stampa, la carta viene caricata elettrostaticamente, in modo che il toner possa aderirvi. Scegliere una carta in grado di rilasciare rapidamente questa carica in modo che i fogli stampati non rimangano attaccati gli uni agli altri.

Bianchezza: il grado di bianco della carta influisce sul contrasto. Una carta molto bianca consente di ottenere stampe più nitide e dai colori brillanti.

Qualità: possono verificarsi problemi in caso di fogli di formato non uniforme, angoli non retti, bordi grezzi, fogli non tagliati oppure bordi e angoli piegati. Per evitare questi problemi, prestare molta attenzione se si effettua il taglio della carta autonomamente.

Confezione: scegliere carta imballata in modo corretto e impilata in scatole. L'ideale sarebbe che l'imballaggio fosse provvisto di rivestimento per inibire l'umidità.

Carta sottoposta a trattamenti speciali: si sconsiglia l'uso dei tipi di carta qui elencati, anche se conformi alle specifiche base. Nel caso di utilizzo di questi tipi di carta, acquistarne dapprima una piccola quantità da usare come campione prova.

- Carta lucida
- Carta filigranata
- Carta con superficie non uniforme
- Carta perforata

Carta speciale

Questa sezione descrive come stampare su carta e materiali speciali.

Sono supportati i tipi di carta e materiale seguenti.

- Lucidi
- Carta prestampata
- Carta pregiata
- Carta riciclata
- Carta sottile
- Carta intestata
- Carta colorata
- Carta perforata
- Buste
- Hagaki (Cartoncino)
- Carta spessa
- Etichette
- Carta di alta qualità

Quando si utilizzano questi tipi di carta e supporti, scegliere quelli specifici per la copia o la stampa (ad esempio, stampa laser). Utilizzare il bypass per alimentare lucidi, carta sottile e spessa, buste, cartoncino ed etichette.

Scelta della carta speciale

Sebbene con il sistema sia possibile utilizzare della carta speciale che soddisfa i requisiti di seguito elencati, la qualità delle copie varia sensibilmente in funzione delle differenze nella composizione e nella qualità della carta stessa. Per questo motivo, è più probabile che si verifichino problemi di stampa durante l'uso di carta speciale. Prima di acquistare grandi quantità di carta speciale, eseguire delle prove con un campione per verificare che la qualità di stampa sia soddisfacente. Di seguito, sono fornite precauzioni di carattere generale per la stampa su carta speciale. Si declina qualsiasi responsabilità per eventuali danni fisici provocati all'utente o al sistema dall'umidità o dalle caratteristiche della carta speciale.

Selezionare un cassetto o il bypass per la carta speciale.

Lucidi

I lucidi devono essere in grado di sopportare il calore prodotto durante il processo di stampa. I lucidi devono soddisfare le seguenti condizioni.

| | |
|----------------------------------|-----------------------------|
| Resistenza al calore | Resistenza ad almeno 190 °C |
| Spessore | 0,100 - 0,110 mm |
| Materiale | Poliestere |
| Margine di tolleranza | ±0,7 mm |
| Quadraticità degli angoli | 90° ±0.2° |

Per evitare eventuali problemi, caricare i lucidi sul bypass posizionandoli con il lato lungo rivolto verso il sistema.

Se si verificano frequenti inceppamenti dei lucidi sul vassoio di uscita, tirare il bordo anteriore dei fogli quando vengono espulsi.

Etichetta

Caricare le etichette sul bypass.

Prestare molta attenzione nella scelta delle etichette da utilizzare; la parte adesiva delle etichette non deve entrare a contatto diretto con componenti del sistema e le etichette non devono scollarsi facilmente dal carrier sheet (foglio di protezione). La presenza di adesivo sul tamburo o sui rulli può causare danni al sistema così come le etichette che si sfilano dal carrier sheet (foglio di protezione).

Quando si stampa su etichette, l'utente deve prestare molta attenzione alla qualità di stampa e ai possibili inconvenienti che si possono verificare.

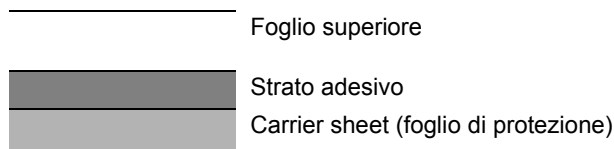

Come indicato in figura, le etichette sono composte da tre diversi strati. Lo strato adesivo contiene componenti molto sensibili alla forza applicata all'interno del sistema. Il carrier sheet supporta il foglio superiore fino a quando l'etichetta non viene utilizzata. Questa composizione di etichette potrebbe causare vari inconvenienti.

La superficie dell'etichetta deve essere completamente coperta con il foglio superiore. Diversamente, l'etichetta potrebbe sfilarsi e causare seri danni.

Alcune etichette presentano margini rilevanti sul foglio superiore. Quando si utilizza questo tipo di carta, sfilare i margini dal carrier sheet solo una volta completata la consegna.

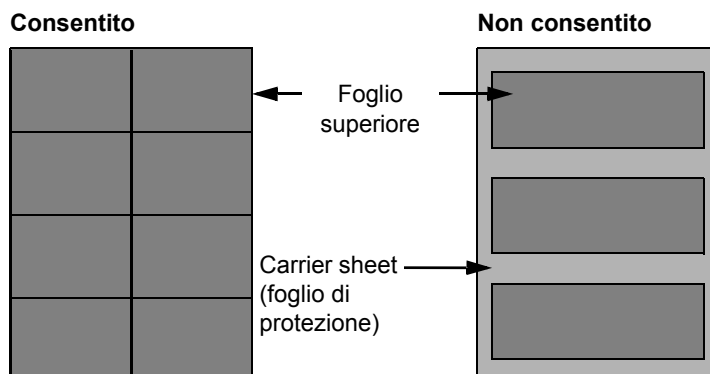

Utilizzare etichette rispondenti alle seguenti specifiche.

| | |
|--|----------------------------|
| Grammatura foglio superiore | 44 - 74 g/m ² |
| Grammatura base (grammatura totale carta) | 104 - 151 g/m ² |
| Spessore foglio superiore | 0,086 - 0,107 mm |
| Spessore totale carta | 0,115 - 0,145 mm |
| Contenuto di umidità | 4 - 6 % (composito) |

Hagaki (Cartoncino)

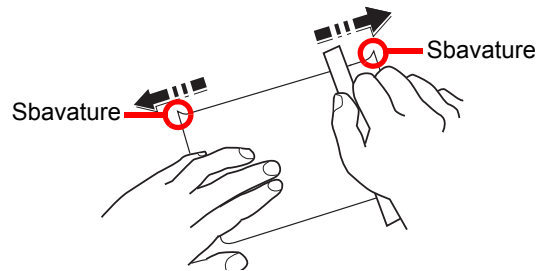

Prima di caricare carta Hagaki (Cartoncino) sul bypass, smazzare la risma e allinearne i bordi. Se la carta è arricciata, prima di caricarla rimuovere le pieghe. La stampa su carta Hagaki (Cartoncino) arricciata può causare problemi di inceppamento.

Utilizzare carta Oufuku hagaki (Cartolina di ritorno) non piegata (disponibile negli uffici postali). Alcuni tipi di carta Hagaki (Cartoncino) presentano bordi grezzi sul retro generati durante il taglio della carta. Per eliminarli, posizionare la carta su una superficie piana e strofinarli delicatamente con un righello.

Buste

Caricare le buste sul bypass con il lato di stampa rivolto verso l'alto oppure caricarle nel cassetto opzionale con il lato di stampa rivolto verso l'alto.

NOTA

Non caricare la carta oltre i limiti indicati sulla guida larghezza carta del cassetto opzionale.

A causa della struttura delle buste, in alcuni casi, può risultare impossibile stampare in modo uniforme su tutta la loro superficie. Le buste sottili, in particolare, potrebbero incresparsi durante il passaggio attraverso il sistema. Prima di acquistare grandi quantità di buste, eseguire delle prove su un campione per verificare la qualità di stampa.

Se si conservano per un lungo periodo di tempo, le buste potrebbero incresparsi. Per questo motivo, tenerle nella confezione sigillata finché non le si utilizza.

Tenere presente quanto segue:

- Non utilizzare buste con strisce adesive esposte. Inoltre, non utilizzare il tipo di busta in cui la striscia adesiva viene scoperta dopo aver tolto lo strato superiore. Il sistema potrebbe subire gravi danni qualora la carta che ricopre la striscia adesiva si stacchi al suo interno.
- Non utilizzare buste con caratteristiche speciali. Ad esempio, non utilizzare buste con finestrella vuota o plastificata o buste dotate di foro per l'inserimento dello spago di chiusura.
- Se si verificano inceppamenti, provare a caricare meno buste per volta.

Carta spessa

Prima di caricare carta spessa sul bypass, smazzare la risma e allinearne i bordi. Alcuni tipi di carta spessa presentano bordi grezzi sul retro, generati durante il taglio della carta. Per eliminarli, procedere, come descritto per la carta Hagaki (Cartoncino), collocando la carta su una superficie piana e strofinando delicatamente i bordi grezzi con un righello. La stampa su carta con bordi grezzi può causare inceppamenti.

NOTA

Se la carta non viene alimentata correttamente anche dopo che è stata spianata, inserirla sul bypass con il bordo anteriore sollevato di qualche millimetro.

Carta colorata

La carta colorata deve essere conforme alle specifiche.

➔ [Specifiche di base della carta \(pagina 11-15\)](#)

Inoltre, i pigmenti del colore devono essere in grado di sopportare il calore generato durante il processo di stampa, che può raggiungere 200 °C.

Carta prestampata

La carta prestampata deve essere conforme alle specifiche.

➔ [Specifiche di base della carta \(pagina 11-15\)](#)

L'inchiostro colorato deve essere in grado di sopportare il calore prodotto durante il processo di stampa. Deve inoltre essere resistente all'olio al silicone. Non utilizzare carta con superficie trattata, come la carta lucida utilizzata per i calendari.

Carta riciclata

La carta riciclata deve essere conforme alle specifiche. Tuttavia, per quanto riguarda la bianchezza, vi sono considerazioni ulteriori.

➔ [Specifiche di base della carta \(pagina 11-15\)](#)



NOTA

Prima di acquistare grandi quantità di carta riciclata, eseguire delle prove su un campione per verificare la qualità di stampa.

Specifiche

 **IMPORTANTE**

Le specifiche sono soggette a modifiche senza preavviso.

 **NOTA**

Per maggiori informazioni sull'utilizzo del FAX, vedere:

➔ [Guida alle funzioni FAX](#)

Periferica

| Voce | | Descrizione |
|---|---------------------------|---|
| Tipo | | Desktop |
| Metodo di stampa | | Elettrofotografico mediante laser semiconduttore |
| Grammatura carta | Cassetto | 60 – 120 g/m ² |
| | Bypass | 60 - 220 g/m ² , 209,5 g/m ² (Cartoncino), 136 - 163 g/m ² (Banner) |
| Tipo di carta | Cassetto | Normale, grezza, riciclata, prestampata, pregiata, colorata (Colore), perforata, intestata, alta qualità, Personalizzato 1-8 (Fronte/retro: come Solo fronte) |
| | Bypass | Normale, lucidi (lucidi OHP), grezza, velina, etichette, riciclata, prestampata, pregiata, cartoncino, colorata, perforata, intestata, buste, carta spessa, carta di alta qualità, Personalizzato 1-8 |
| Formato carta | Cassetto | A4, A5, B5, Letter, Legal, Statement, Executive, Oficio II, Folio, 216 × 340 mm, 16K, B5 (ISO), Busta DL, Busta C5, Person. (140 × 148 - 216 × 356 mm) |
| | Bypass | A4, A5, A6, B5, B6, Folio, 216 × 340 mm, Letter, Legal, Statement, Executive, Oficio II, 16K, B5 (ISO), Busta #10, Busta #9, Busta #6 3/4, Busta Monarch, Busta DL, Busta C5, Hagaki (Cartoncino), Oufuku Hagaki (Cartolina di ritorno), Youkei 4, Youkei 2, Person. (70 × 148 mm - 216 × 356 mm), Banner (216 × 470,1 mm - 216 × 915 mm) |
| Tempo di riscaldamento (22°C, 60%) | Accensione | 16 secondi o inferiore |
| | Modo risp. energia | 10 secondi o inferiore |
| | Modo A riposo | 16 secondi o inferiore |
| Capacità carta | Cassetto | 500 fogli (80 g/m ²)*1 |
| | Bypass | 100 fogli (80 g/m ²) |

*1 Fino al limite massimo superiore indicato nel cassetto.

| Voce | | Descrizione |
|--|-----------------|--|
| Capacità vassoio di uscita | Vassoio interno | 250 fogli (80 g/m ²) |
| Sistema di riproduzione immagine | | Laser semiconduttore ed elettrofotografico |
| Memoria | | 1.024 MB |
| Interfaccia | Standard | Connettore interfaccia USB: 1 (Hi-Speed USB) Interfaccia di rete: 1 (10 BASE-T/100 BASE-TX/1000 BASE-T) Porta USB: 2 (Hi-Speed USB) Fax: 1 (Solo P-4536 MFP) |
| | Opzione | eKUIO: 1 |
| Ambiente operativo | Temperatura | 10 - 32,5°C |
| | Umidità | 15 - 80% |
| | Altitudine | 3.500 m massimo |
| | Luminosità | 1.500 lux massimo |
| Dimensioni (L × P × A) | | 475 × 476 × 575 mm |
| Peso | | Circa 22,3 kg (senza cartuccia toner) |
| Ingombro (L x P) (quando si utilizza il bypass) | | 475 × 666 mm |
| Alimentazione | | Modello a 230 V: 220 – 240 V ~ 50/60 Hz 5,6 A |
| Consumo di corrente del prodotto collegato alla rete e in standby (quando sono collegate tutte le porte di rete). | | Le informazioni sono disponibili sui siti web indicati di seguito. http://www.triumph-adler.com/C125713A00471CCE/direct/environment http://www.triumph-adler.de/C125713A00471CCE/direct/umwelt http://www.utax.de/C12571260052E282/direct/umwelt-energieverbrauch-sicherheit http://www.utax.de/C12571260052E282/direct/environment |
| Accessori opzionali | | ➔ Accessori opzionali (pagina 11-2) |

Funzioni di copia

| Voce | Descrizione | |
|--|--|--|
| Velocità di copiatura | A4 Letter Legal B5 A5 Statement | 45 immagini/min 47 immagini/min 38 immagini/min 36 immagini/min 23 immagini/min 22 immagini/min |
| Tempo di produzione della prima copia (A4, originale posizionato su vetro di lettura, carta alimentata da cassetto) | 7 secondi o inferiore | |
| Livello di zoom | Modo manuale: 25-400%, con incrementi dell'1% Modo automatico: Zoom predefinito | |
| Copia continua | 1 - 999 fogli | |
| Risoluzione | 600 × 600 dpi | |
| Tipi di originali accettati | Fogli, libri, oggetti tridimensionali (formato massimo originale: Legal/Folio) | |
| Sistema di alimentazione degli originali | Fisso | |

Funzioni stampante

| Voce | Descrizione |
|--|--|
| Velocità di stampa | Uguale alla velocità di copia. |
| Tempo di produzione della prima stampa (carta A4, alimentata da cassetto) | 5,9 secondi o inferiore |
| Risoluzione | Fast 1200, Fine 1200, 600 dpi |
| Sistema operativo | Windows 7, Windows 8, Windows 8.1, Windows 10, Windows Server 2008/R2, Windows Server 2012/R2, Windows Server 2016 Mac OS 10.5 o successivo |
| Interfaccia | Connettore interfaccia USB: 1 (Hi-Speed USB) Interfaccia di rete: 1 (10 BASE-T/100 BASE-TX/1000 BASE-T) Interfaccia opzionale (opzionale): 1 (Per IB-50/IB-51) LAN wireless (opzionale): 1 (Per IB-36) Interfaccia parallela (opzionale): 1 (Per IB-32B) |
| Linguaggio di descrizione pagina | PRESCRIBE |
| Emulazioni | PCL6 (PCL-XL, PCL5e), KPDL3, XPS, TIFF/JPEG, IBM Proprinter, LQ-850, LinePrint |

Funzioni scanner

| Voce | | Descrizione | |
|---------------------------------|---|--|---|
| Risoluzione | | 600 dpi, 400 dpi, 300 dpi, 200×400 dpi, 200 dpi, 200×100 dpi | |
| Formato file | | TIFF (compressione MMR/JPEG), JPEG, PDF (compressione MMR/JPEG), XPS, PDF/A, PDF alta compressione, PDF criptato, OPEN XPS | |
| Velocità di scansione *1 | (A4 Orizzontale, 200 dpi, qualità immagine: originale Testo/ Foto) | 1-faccia | B/N 60 immagini/min Colore 40 immagini/min |
| | | 2-facce | B/N 26 immagini/min Colore 17 immagini/min |
| | (A4 Orizzontale, 300 dpi, qualità immagine: originale Testo/ Foto) | 1-faccia | B/N 60 immagini/min Colore 40 immagini/min |
| | | 2-facce | B/N 26 immagini/min Colore 17 immagini/min |
| Interfaccia | | Ethernet (10 BASE-T/100 BASE-TX/1000 BASE-T), USB | |
| Sistema di trasmissione | | SMB, SMTP, FTP, FTP over SSL, USB, TWAIN*2, WIA*2, WSD | |

*1 Quando si utilizza l'alimentatore di originali (tranne la scansione TWAIN e WIA)

*2 Sistema operativo disponibile: Windows Server 2008/Windows Server 2008 R2/Windows 7/Windows 8/Windows 8.1/Windows 10/Windows Server 2012/Windows Server 2012 R2/Windows Server 2016

Alimentatore di originali

| Voce | | Descrizione | |
|------------------------------------|----------------|---|--|
| Tipi di originali accettati | | Originali a fogli | |
| Formato carta | Massimo | 216 × 355,6 mm (Documenti lunghi 216 × 915 mm) | |
| | Minimo | 105 mm × 148 mm | |
| Grammatura carta | | 1-faccia: 50 - 120 g/m ² 2-facce: 50 - 120 g/m ² | |
| Capacità | | 75 fogli (50 – 80 g/m ²) massimo *1 | |

*1 Fino al limite massimo superiore indicato nell'alimentatore di originali

Cassetto carta (500 fogli) (Opzionale)

| Voce | Descrizione |
|--|---|
| Metodo di alimentazione della carta | Rullo di frizione (n. di fogli: 500, 80 g/m ²) |
| Formato carta | A4, A5, B5, B6, Folio, Letter, Legal, Statement, Executive, Oficio II, 16K, B5 (ISO), Busta #10, Busta #9, Busta #6 3/4, Busta Monarch, Busta DL, Busta C5, Oufuku Hagaki (Cartolina di ritorno), Youkei 4, Youkei 2, Person. (92 × 162 - 216 × 356 mm) |
| Carta accettata | Grammatura carta: 60 - 120 g/m ² Tipi di carta: Normale, Grezza, Riciclata, Prestamp, Pregiata, Colorata (Colore), Perforata, Intestata, Alta qualità, Person. 1-8 |
| Dimensioni (L) × (P) × (A) | 380 × 410 × 121 mm |
| Peso | 3,8 kg o inferiore |



NOTA

Per informazioni sui tipi di carta consigliati, rivolgersi al rivenditore di zona o al servizio di assistenza clienti.

Glossario

| Voce | Spiegazione |
|---|--|
| A riposo | Modalità di risparmio di energia elettrica, attivata quando il sistema rimane inutilizzato o quando non vi è alcun trasferimento di dati per un periodo prestabilito. Quanto è attivo questo modo, il consumo di energia elettrica è ridotto al minimo. |
| Accessibilità | Questo sistema è progettato per essere accessibile anche dalle persone anziane e dalle persone con disabilità o problemi alla vista. |
| Apple Talk | AppleTalk offre la possibilità di condividere file e stampanti; inoltre, consente di utilizzare applicazioni che si trovano su un altro computer della stessa rete AppleTalk. |
| Auto Form Feed Timeout | Durante la trasmissione dei dati, il sistema deve talvolta attendere la ricezione dei dati successivi. Questa caratteristica è denominata Auto Form Feed Timeout. Al termine dell'intervallo prestabilito, il sistema stampa automaticamente. Tuttavia, la stampa non viene eseguita se l'ultima pagina non contiene dati di stampa. |
| Auto-IP | Auto-IP è un modulo che abilita l'assegnazione di indirizzi dinamici IPv4 ad una periferica, all'avvio. L'utilizzo del protocollo DHCP richiede un server DHCP. Auto-IP è un metodo di assegnazione dell'indirizzo IP che non richiede l'utilizzo di alcun server. Gli indirizzi IP compresi tra 169.254.0.0 e 169.254.255.255 sono riservati ad Auto-IP e vengono assegnati automaticamente. |
| Bonjour | Bonjour, noto anche come protocollo di rete Zero Configurazione, è una tecnologia che rileva automaticamente computer, periferica e servizi su una rete IP. Bonjour utilizza un protocollo IP standard dell'industria; pertanto, i dispositivi possono automaticamente riconoscersi senza necessità di specificare un indirizzo IP o di impostare un server DNS. Bonjour trasmette e riceve pacchetti di rete anche sulla porta UDP 5353. Se è abilitato un firewall, l'utente deve accertarsi che la porta UDP 5353 sia rimasta aperta al fine di consentire il corretto funzionamento di Bonjour. Alcuni firewall sono configurati in modo da rifiutare solo alcuni pacchetti Bonjour. Se Bonjour non funziona in modo stabile, controllare le impostazioni del firewall, verificare che Bonjour sia registrato nell'elenco delle eccezioni e che i pacchetti Bonjour siano accettati. Se si installa Bonjour in Windows, occorre configurare correttamente il firewall di Windows affinché accetti i pacchetti Bonjour. |
| Bypass | È il vassoio di alimentazione carta posto sul lato anteriore della periferica. Utilizzare il bypass anziché i cassetti carta per stampare su buste, carta Hagaki (Cartoncino), lucidi o etichette. |
| Casella lavoro | Con la funzione Casella lavoro si possono archiviare i lavori di stampa sulla stampante; all'occorrenza gli utenti potranno stampare una o più copie dei loro lavori utilizzando il pannello comandi della stampante. |
| Casella personalizzata | Con la funzione Casella person. si possono archiviare i dati di stampa dei singoli utenti sul disco rigido della stampante; i lavori archiviati nella casella personalizzata potranno quindi essere stampati all'occorrenza, direttamente dal pannello comandi della periferica. |
| DHCP (Dynamic Host Configuration Protocol) | Il protocollo di configurazione host dinamico (DHCP) risolve automaticamente gli indirizzi IP, le maschere subnet e gli indirizzi gateway su una rete TCP/IP. Il protocollo DHCP minimizza il carico di gestione di reti alle quali sono collegati molti computer client perché rileva i singoli client, stampanti comprese, tramite l'indirizzo IP assegnato. |
| DHCP (IPv6) | DHCP (IPv6) è la nuova generazione del protocollo Internet DHCP (Dynamic Host Configuration Protocol) e supporta IPv6. Estende il protocollo di startup BOOTP che definisce i protocolli utilizzati per trasferire le informazioni di configurazione agli host collegati alla rete. DHCP (IPv6) consente al server DHCP di utilizzare una funzionalità ampliata per l'invio dei parametri di configurazione ad un nodo IPv6. L'assegnazione automatica degli indirizzi di rete utilizzabili contribuisce a minimizzare il carico di lavoro gestionale del nodo IPv6 su sistemi che richiedono un controllo rigoroso dell'allocazione degli indirizzi IP da parte dell'amministratore. |
| Disco RAM | Se si desidera utilizzare parte della memoria della stampante come disco virtuale, configurare uno spazio di memoria come disco RAM in modo da poter usare funzioni quali la fascicolazione elettronica (riduzione tempo di stampa). |
| dpi (punti per pollice) | Unità di misura della risoluzione immagine. Indica il numero di punti per pollici; 1 pollice corrisponde a 25,4 mm. |
| Driver di stampa | È il software che consente di stampare i dati creati in un programma software. Il driver di stampa del sistema è reperibile sul DVD fornito. Installare il driver di stampa sul computer collegato al sistema. |

| Voce | Spiegazione |
|--|---|
| Emulazione | Funzione che consente di interpretare ed eseguire i linguaggi di descrizione pagina (PDL) di altre stampanti. La periferica emula il funzionamento di PCL6, KPDL3 (compatibile PostScript 3). |
| Font vettoriali | I font vettoriali consentono di rappresentare i profili carattere mediante espressioni numeriche. Questo consente di ingrandire o ridurre i font in modi diversi modificando i valori numerici delle espressioni. Le stampe rimangono nitide anche se i caratteri vengono ingranditi, poiché le lettere sono definite da profili rappresentati con espressioni numeriche. È possibile specificare la dimensione carattere in incrementi di 0,25 punti fino a 999,75 punti. |
| FTP (File Transfer Protocol) | Protocollo utilizzato per trasferire file all'interno di una rete TCP/IP (Internet o intranet). Unitamente ai protocolli HTTP e SMTP/POP, l'FTP è oggi un protocollo comunemente utilizzato in Internet. |
| Gateway predefinito | Indirizzo che rappresenta una periferica, ad esempio un computer o un router, utilizzato quando si effettua dall'esterno l'accesso alla rete locale. Se non è definito un gateway specifico per l'indirizzo IP di una destinazione, i dati verranno inviati all'host designato come gateway predefinito. |
| Indirizzo IP | L'indirizzo di protocollo Internet (IP) è un numero univoco che identifica in rete un particolare computer o una sua periferica. Il formato di un indirizzo IP corrisponde a quattro gruppi di numeri separati da puntini (ad es. 192.168.110.171). Ciascun numero deve essere compreso tra 0 e 255. |
| Invio come e-mail | Funzione che consente di inviare i dati immagini archiviati sul sistema come allegati di messaggi e-mail. Gli indirizzi e-mail possono essere selezionati dall'elenco oppure specificati volta per volta. |
| IPP | IPP (Internet Printing Protocol) è uno standard che utilizza reti TCP/IP, come Internet, per consentire l'invio di lavori di stampa tra computer remoti e stampanti. L'IPP è un'estensione del protocollo HTTP utilizzato per visualizzare i siti web, l'IPP permette di inviare i lavori a stampanti remote tramite router. Oltre all'autenticazione server-client SSL e alla crittografia, questo protocollo supporta anche il metodo di autenticazione HTTP. |
| KPDL (Kyocera Page Description Language) | Il linguaggio di descrizione delle pagine PostScript di Kyocera è compatibile con Adobe PostScript Level 3. |
| Modo EcoPrint | Modalità di stampa che consente di risparmiare toner. Le copie eseguite nel modo EcoPrint sono pertanto più chiare del normale. |
| NetBEUI (NetBIOS Extended User Interface) | Interfaccia sviluppata da IBM nel 1985 come aggiornamento a NetBIOS. Si tratta di un'estensione del protocollo NetBIOS che fornisce prestazioni migliori rispetto al protocollo TCP/IP su reti di piccole dimensioni. Non è però adatto per reti di grandi dimensioni perché non dispone di funzionalità di routing per determinare la route più adatta. È un protocollo standard nei sistemi operativi IBM OS/2 e Microsoft Windows, che forniscono servizi di stampa e file sharing. |
| Pagina stato | Questa pagina elenca le condizioni del sistema come capacità di memoria, numero totale di stampe e scansioni e impostazioni di alimentazione della carta. |
| PDF/A | È uno standard "ISO 19005-1. Document management - Electronic document file format for long-term preservation - Part 1: Use of PDF (PDF/A)", ed è un formato file basato su PDF 1.4. Questo standard noto come ISO 19005-1 definisce un formato per l'archiviazione nel lungo periodo di documenti elettronici; è utilizzato principalmente per la stampa ed è, in effetti, un sottoinsieme del formato PDF. Attualmente è in fase di redazione una nuova parte di questo standard che sarà denominata ISO 19005-2 (PDF/A-2). |
| POP3 (Post Office Protocol 3) | Protocollo standard per ricevere, via Internet o Intranet, le e-mail archiviate sul server di posta. |
| PostScript | Linguaggio di descrizione pagina sviluppato da Adobe Systems. Consente di utilizzare funzioni di caratteri flessibili e grafica altamente funzionale per risultati di stampa di qualità superiore. La versione iniziale di PostScript è stata introdotta nel 1985 ed è attualmente indicata come Livello 1. La versione Livello 2, compatibile con la stampa a colori e i linguaggi a 2 byte, come il giapponese, è stata introdotta nel 1990, mentre la versione Livello 3, che supporta Internet, una gerarchia dei criteri di implementazione e il formato PDF, è stata presentata nel 1996. |
| PPM (stampe al minuto) | Indica il numero di stampe in formato A4 eseguite in un minuto. |
| RA(Stateless) | Il router IPv6 comunica (trasmette) informazioni come il prefisso di indirizzo globale utilizzando ICMPv6. Questa informazione è denominata Router Advertisement (RA). ICMPv6, acronimo di Internet Control Message Protocol, è uno standard IPv6 definito in RFC 2463 "Internet Control Message Protocol (ICMPv6) for the Internet Protocol Version 6 (IPv6) Specification". |

| Voce | Spiegazione |
|--|---|
| Scala di grigi | Metodo di rappresentazione dei colori in un computer. Le immagini vengono visualizzate solo in sfumature che vanno dal nero al bianco, senza informazioni sul colore. I livelli di grigio sono visualizzati in livelli numerici: ossia, solo bianco e nero per 1 bit, 256 livelli di grigio (compresi il bianco e il nero) per 8 bit e 65.536 livelli di grigio per 16 bit. |
| Selez. automatica carta | Una funzione che durante la stampa consente di selezionare automaticamente la carta di formato identico a quello degli originali. |
| SMTP (Simple Mail Transfer Protocol) | Protocollo di trasmissione e-mail tramite Internet o intranet. Viene utilizzato per trasferire messaggi tra i server e per inviarli dai client ai server. |
| Subnet Mask | <p>La subnet mask, o maschera di sottorete, è un modo per aumentare la sezione dell'indirizzo di rete di un indirizzo IP.</p> <p>Una subnet mask rappresenta tutte le sezioni dell'indirizzo di rete come 1 e tutte le sezioni dell'indirizzo host come 0. Il numero di bit nel prefisso indica la lunghezza dell'indirizzo di rete. Il termine "prefisso" indica un prefisso che viene aggiunto all'inizio; in questo specifico contesto indica la prima sezione dell'indirizzo IP. Quando si digita un indirizzo IP, la lunghezza dell'indirizzo della rete è indicata dalla lunghezza del prefisso dopo lo slash (/). Ad esempio, "24" nell'indirizzo "133.210.2.0/24". In questo modo, "133.210.2.0/24" denota l'indirizzo IP "133.210.2.0" con un prefisso di 24 bit (sezione di rete). Questa nuova sezione di indirizzo di rete (originariamente parte dell'indirizzo host) resa possibile dalla maschera di sottorete (subnet mask) è denominata indirizzo subnet mask. Quando si immette la subnet mask, impostare il parametro "DHCP" su Off.</p> |
| TCP/IP (IPv6) | TCP/IP (IPv6) è un protocollo basato sull'attuale protocollo Internet, TCP/IP (IPv4). IPv6, protocollo Internet di prossima generazione, amplia lo spazio indirizzo disponibile; risolve in tal modo la carenza di indirizzi del protocollo IPv4, introducendo al contempo una serie di miglioramenti quali una funzionalità di sicurezza addizionale e la capacità di assegnazione delle priorità alle trasmissioni dei dati. |
| TCP/IP (Transmission Control Protocol/ Internet Protocol) | TCP/IP è una suite di protocolli di rete che definisce gli standard di trasmissione dei dati per la comunicazione in rete tra computer e altre periferiche. |
| TWAIN (Technology Without Any Interested Name) | Specifica tecnica per il collegamento ai computer di scanner, fotocamere digitali e altre apparecchiature di acquisizione dati. I dispositivi TWAIN compatibili consentono di elaborare le immagini utilizzando software grafici specifici. La specifica TWAIN viene adottata da numerosi programmi grafici (ad es. Adobe Photoshop) e OCR. |
| USB (Universal Serial Bus) 2.0 | Standard di interfaccia USB per Hi-Speed USB 2.0. La velocità massima di trasferimento è di 480 Mbps. Il sistema è dotato di USB 2.0 per il trasferimento dei dati ad alta velocità. |
| WIA (Windows Imaging Acquisition) | Questa funzione permette di importare le immagini da fotocamere e altri dispositivi periferici; supportata in ambienti Windows post ME/XP. Questa funzione sostituisce il protocollo TWAIN utilizzato in precedenza; la sua integrazione tra le diverse funzionalità di Windows permette di importare le immagini direttamente sul proprio PC senza necessità di installare altre applicazioni. |

Indice analitico

A

- A riposo [11-28](#)
- Accensione [2-10](#)
- Accessibilità [11-28](#)
- Accesso utente/Job Accounting
 - Impostazioni utente sconosciuto [9-42](#)
- Accesso utenti/Job Accounting [8-24](#)
 - Accesso utenti [9-3](#)
 - Job Accounting [9-26](#)
 - Lav. ID uten. sconosciuto [9-42](#)
- Accessori opzionali
 - Card Authentication Kit [11-3](#)
 - Cassetto carta [11-3](#)
 - Data Security Kit [11-6](#)
 - Kit d'interfaccia di rete [11-6](#)
 - Kit di interfaccia di rete wireless [11-6](#)
 - Memoria di espansione [11-3](#)
 - Pinzatrice manuale [11-6](#)
 - Presentazione [11-2](#)
 - Scheda SD [11-4](#)
 - SSD [11-5](#)
 - Tastiera USB [11-6](#)
 - ThinPrint Option [11-6](#)
- AirPrint [4-12](#)
- Alimentatore di originali
 - Caricamento degli originali [5-3](#)
 - Documenti accettati dall'alimentatore di originali [5-3](#)
 - Documenti non accettati dall'alimentatore di originali [5-3](#)
 - Modalità di caricamento degli originali [5-3](#)
 - Nomi dei componenti [2-2](#)
- Ambiente operativo [1-3](#)
- Apache License (Version 2.0) [1-12](#)
- Apple Talk [11-28](#)
- Applicazioni opzionali [11-7](#)
- Archiviazione dei documenti nella memoria USB [5-42](#)
- Audio [8-25](#)
- Auto Form Feed Timeout [11-28](#)
- Auto-IP [11-28](#)
 - Impostazioni [8-11](#)
- Autorizzazione locale [9-17](#)
- Avviso [1-2](#)
- Avviso di fine lavoro [6-22](#)
- Azzerà timer [8-32](#)

B

- Bonjour [11-28](#)
 - Impostazioni [8-13](#)
- Bordo [6-18](#)
 - Predefinito [8-35](#)
- Bypass [2-4](#)
 - Formato e tipo di carta [3-13](#), [8-29](#)

C

- Canc. automatica errore [8-33](#)
- Card Authentication Kit [11-3](#)

- Caricamento degli originali [5-2](#)
 - Caricamento degli originali nell'alimentatore di originali [5-3](#)
 - Posizionamento degli originali sulla lastra di esposizione [5-2](#)
- Carta
 - Controllo della quantità rimanente di carta [7-16](#)
 - Azione per carta speciale [8-28](#)
 - Bypass [8-29](#)
 - Caricamento buste [3-11](#)
 - Caricamento carta [3-2](#)
 - Caricamento carta nei cassettei [3-4](#)
 - Caricamento cartoncini [3-11](#)
 - Caricamento della carta sul bypass [3-8](#)
 - Carta appropriata [11-16](#)
 - Carta speciale [11-19](#)
 - Cassetto [8-29](#)
 - Fonte carta predefinita [8-28](#)
 - Formato carta personalizzato [8-27](#)
 - Formato e tipo [3-12](#), [11-15](#)
 - Grammatura [8-30](#)
 - Impostazione tipo di supporto [8-28](#)
 - Precauzioni per il caricamento della carta [3-3](#)
 - Specifiche [11-15](#)
 - Supporto per automatico [8-28](#)
- Carta riciclata [11-22](#)
- Cartuccia toner [2-5](#)
- Casella documenti
 - Casella lavoro [4-13](#), [5-31](#)
 - Casella Memoria rimovibile [5-32](#)
 - Casella personalizzata [5-31](#), [5-33](#)
 - Cos'è la Casella documenti? [5-31](#)
- Casella lavoro [11-28](#)
 - Casella Controlla e mantieni [4-20](#)
 - Casella Copia Veloce [4-18](#)
 - Casella Lavoro memorizzato [4-16](#)
 - Casella Stampa privata [4-14](#)
 - Eliminazione lavori memorizzati [8-43](#)
 - Lav. copia vel. [8-43](#)
 - Selezione della Casella lavoro su un computer e memorizzazione del lavoro [4-13](#)
 - Supporto arch. [8-43](#)
- Casella personalizzata [11-28](#)
 - Archiviazione documenti [5-36](#)
 - Creazione di una nuova casella [5-33](#)
 - Eliminazione dei documenti [5-39](#)
 - Modifica dei documenti [5-38](#)
 - Modifica ed eliminazione di una casella personalizzata [5-35](#)
 - Stampa documenti [5-37](#)
- Cassette da 2 a 5 [2-6](#)
- Cassetto
 - Caricamento carta [3-4](#)
 - Formato e tipo di carta [3-12](#), [8-29](#)
- Cassetto 1 [2-2](#)
- Cassetto carta [11-3](#)
- Cavi [2-7](#)
- Cavo di rete [2-7](#)
 - Collegamento [2-8](#)
- Collegamento

- Cavo di alimentazione [2-9](#)
- Cavo USB [2-9](#)
- Collegamento del cavo di alimentazione [2-9](#)
- Collegamento del cavo di rete [2-8](#)
- Collegamento del cavo USB [2-9](#)
- Combina [6-18](#)
- Comune dispositivo
 - Imp. Bluetooth [8-21](#)
- Conf. autorizzazione guest [9-19](#)
 - Autorizzazione guest [9-19](#)
 - Proprietà guest [9-20](#)
- Configurazione della rete
 - Rete cablata [2-17](#)
 - Rete wireless [2-19](#)
- Connettore d'interfaccia di rete [2-4](#)
- Connettore interfaccia USB [2-4](#)
- Connettore LINEA [2-4](#)
- Connettore TEL [2-4](#)
- Conteggio del numero di pagine stampate
 - Contatore [2-41](#)
 - Job Accounting singolo [9-39](#)
 - Job Accounting totale [9-39](#)
 - Lav. ID uten. sconosciuto [9-42](#)
 - Stampa rapp. contabilità [9-40](#)
- Contrasto [6-15](#), [8-45](#)
- Contrasto(Copia) [8-45](#)
- Contrasto(Invio) [8-45](#)
- Controllo del contatore [2-41](#)
- Controllo della quantità rimanente di toner [7-16](#)
- Controllo destinazione
 - Contr. prima TX [8-42](#)
 - Controllo nuova destinazione [8-42](#)
- Convenzioni sulla sicurezza utilizzate in questa guida [1-2](#)
- Convenzioni utilizzate in questa guida [xvii](#)
- Coperchio fronte/retro [2-4](#)
- Copia [5-9](#)
- Corr. linee nere [8-46](#)
- Correz. col.auto [8-45](#)

D

- Data Security Kit [11-6](#)
- Data/Ora [8-31](#)
- Data/Timer/Rispar. Energia
 - Impostaz. timer settimanale [8-33](#)
 - Timer risp. ener [8-32](#)
- Data/Timer/Risparmio Energia
 - Liv.ripristino Rispar.Energia [8-38](#)
- Densità [6-12](#)
- Densità casella/invio [8-45](#)
- Densità stampa [8-45](#)
- Destinazione
 - Aggiunta di una destinazione [3-25](#)
 - Controllo destinazione [8-42](#)
 - Definizione di una nuova cartella PC [5-17](#)
 - Immissione di un nuovo indirizzo e-mail [5-16](#)
 - Invio multiplo [5-23](#)
 - Ordina [8-44](#)
 - Ricerca [5-15](#)
 - Rubrica [5-14](#)
 - Schermata di conferma delle destinazioni [5-21](#)

- Tasto one touch [3-32](#)
- Verifica e modifica [5-20](#)
- DHCP [11-28](#)
 - Impostazioni [8-11](#)
- DHCP (IPv6) [11-28](#)
 - Impostazioni [8-12](#)
- Disco RAM [11-28](#)
- dpi [11-28](#)
- Driver di stampa [11-28](#)
 - Guida [4-11](#)

E

- EcoPrint [6-13](#), [11-29](#)
 - Predefinito [8-34](#)
 - Stampa [8-40](#)
- Elim. dopo stam. [6-32](#)
- Embedded Web Server RX [2-44](#)
- Emulazione [11-29](#)
 - Selezione [8-40](#)
- Enhanced WSD
 - Impostazioni protocollo [8-16](#)
- EnhancedWSD (SSL)
 - Impostazioni protocollo [8-16](#)
- eSCL
 - Impostazioni protocollo [8-16](#)
- eSCL over SSL
 - Impostazioni protocollo [8-17](#)
- Estensione vassoio [2-4](#)
- Etichetta [11-20](#)

F

- Fascicola [6-12](#)
 - Predefinito [8-34](#)
- FAX [8-42](#)
- Fermo degli originali [2-2](#), [5-4](#)
- Fermo della carta [2-2](#), [3-14](#)
- File
 - Formato file [6-27](#)
 - PDF [6-29](#)
 - Separazione [6-31](#)
- Filtro IP (IPv4)
 - Impostazioni [8-13](#)
- Filtro IP (IPv6)
 - Impostazioni [8-13](#)
- Font vettoriali [11-29](#)
- Formato data [8-31](#)
- Formato di invio [6-26](#)
- Formato di memorizzazione [6-33](#)
- Formato file [6-27](#)
 - Predefinito [8-35](#)
- Formato originale [6-9](#)
- Fronte/retro [6-20](#)
- Fronte/retro (Orig su 2 facciate) [6-25](#)
- FTP [11-29](#)
- FTP (Server)
 - Impostazioni protocollo [8-14](#)
- FTP(Client)
 - Impostazioni protocollo [8-14](#)
- Funzione di controllo del risparmio energetico [1-15](#)
- Funzione opzionale [8-23](#)

Funzione stampa fronte-retro automatica [1-15](#)

G

Gateway default [11-29](#)

Impostazioni [8-11](#)

Gestione [9-1](#)

Gestione accesso utenti [9-3](#)

Autoriz. locale [9-17](#)

Gestione degli errori [8-31](#)

Gestione dell'accesso utenti

Abilitazione della gestione dell'accesso utenti [9-4](#)

Aggiunta di un utente [9-7](#)

Conf. autorizzazione guest [9-19](#)

Descrizione della gestione dell'accesso utenti [9-3](#)

Driver FAX [9-16](#)

Impostazioni Autorizzazione Gruppo [9-18](#)

Impostazioni di blocco account utente [9-6](#)

Impostazioni scheda ID [9-23](#)

Login [2-14](#)

Logout [2-15](#)

Modifica delle proprietà utente [9-10](#)

Ottieni propr. uten. rete [9-22](#)

Stampa [9-12](#)

TWAIN [9-14](#)

WIA [9-15](#)

Gestione energetica [1-15](#)

Glossario [11-28](#)

Google Cloud Print [4-12](#)

GPL/LGPL [1-10](#)

Guida di lunghezza carta [2-4](#), [3-5](#)

Guide di larghezza carta [2-4](#), [3-5](#)

Guide fornite con la periferica [xiv](#)

Guide larghezza originali [2-2](#)

H

HTTP

Impostazioni protocollo [8-15](#)

HTTPS

Impostazioni protocollo [8-15](#)

I

Ignora stampa [6-23](#)

Immagine originale [6-13](#)

Predefinito [8-34](#)

Immissione

Oggetto [6-32](#)

Imp. blocco I/F [8-21](#)

Imp. Bluetooth [8-21](#)

Imp. carta/orig [8-26](#)

Imp. servizio [8-46](#)

Impost data

Data/Ora [8-31](#)

Formato data [8-31](#)

Fuso orario [8-31](#)

Ora legale [8-31](#)

Impost. timer

Azz. auto error [8-33](#)

Azzerà timer [8-32](#)

Livello A riposo [8-32](#)

Regole A riposo [8-32](#)

Reset pan. auto [8-32](#)

Tempo inutiliz. [8-33](#)

Timeout ping [8-33](#)

Timer canc. err. [8-33](#)

Timer riposo [8-32](#)

Impostare il fuso orario [8-31](#)

Impostaz predefinite funz [8-34](#)

Impostaz. autoriz. gruppo [9-18](#)

Autorizzazione gruppo [9-18](#)

Impostaz. timer settimanale [8-33](#)

Impostazione di data e ora [2-16](#)

Impostazione tasto di selezione [8-39](#), [8-42](#), [8-43](#)

Impostazioni casella documenti [8-43](#)

Box SubAddress [8-43](#)

Casella di polling [8-43](#)

Casella lavoro [8-43](#)

Casella personalizzata [8-43](#)

Impostazione tasto selezione [8-43](#)

Impostazioni cassetto [3-12](#)

Impostazioni comuni [8-25](#)

Audio [8-25](#)

Gestione errori [8-31](#)

Imp. carta/orig [8-26](#)

Impostaz predefinite funz [8-34](#)

Impostazioni data [8-31](#)

Impostazioni timer [8-32](#)

Limite pred. [8-30](#)

Lingua [8-25](#)

Luminosità display [8-25](#)

Memoria opzionale [8-36](#)

Misura [8-30](#)

Modo RAM Disk [8-36](#)

Operazione login [8-36](#)

Schermata pred. [8-25](#)

Tipo tastiera [8-37](#)

Toner scarso [8-37](#)

Visualizza Stato/Registro [8-37](#)

Impostazioni di invio [8-42](#)

Broadcast [8-42](#)

Controllo destinazione [8-42](#)

Immissione nuova destinazione [8-42](#)

Impostazione tasto selezione [8-42](#)

Invio e Inoltro [8-42](#)

Richiama destinazione [8-42](#)

Schermata pred. [8-42](#)

Impostazioni di stampa [4-9](#)

Impostazioni e-mail [2-50](#)

Impostazioni manuali (IPv6) [8-12](#)

Impostazioni per la copia [8-39](#)

Impostazione tasto selezione [8-39](#)

Priorità % auto [8-39](#)

Riserva priorità [8-39](#)

Selez.aut. carta [8-39](#)

Selezione carta [8-39](#)

Impostazioni tipo di supp [8-30](#)

Impostazioni vassoio bypass [8-29](#)

Inceppamenti

Interno pannello posteriore [10-31](#)

Inceppamenti carta [10-26](#)

- Alimentatore di originali [10-32](#)
- All'interno del sistema [10-30](#)
- Bypass [10-27](#)
- Cassetto 1 – 5 [10-28](#)
- Indicatori della posizione degli inceppamenti [10-26](#)
- Unità fronte/retro [10-29](#)
- Vassoio interno [10-31](#)
- Indirizzo IP [11-29](#)
 - Impostazioni [8-11](#)
- Informazioni legali [1-9](#)
- Inizializ. SSD [8-22](#)
- Installazione
 - Macintosh [2-36](#)
 - Software [2-28](#)
 - Windows [2-29](#)
- Interfaccia di rete [2-7](#)
- Interfaccia USB [2-7](#)
- InterRete Invio [8-20](#)
- Interruttore di alimentazione [2-2](#)
- Invia risultato [8-6](#)
- Invio [5-12](#)
 - Preparazione per l'invio di un documento a un PC [3-15](#)
- Invio a cartella (FTP) [5-12](#)
- Invio a cartella (SMB) [5-12](#)
- Invio come e-mail [5-12](#)
- Invio e Inoltro [8-42](#)
- Invio multiplo [5-23](#)
- IPP [11-29](#)
 - Impostazioni protocollo [8-14](#)
- IPP su SSL
 - Impostazioni protocollo [8-15](#)
- IPSec
 - Impostazioni [8-13](#)

J

- Job Accounting [9-26](#)
 - Abilitazione della funzione Job Accounting [9-27](#)
 - Accesso Job Accounting [9-28](#)
 - Conteggio del numero di pagine stampate [9-39](#)
 - Descrizione di Job Accounting [9-26](#)
 - Driver FAX [9-37](#)
 - Impostaz. pred. [9-38](#)
 - Inserimento di un account [9-29](#)
 - Login [9-41](#)
 - Logout [9-41](#)
 - Restrizioni all'uso del sistema [9-31](#)
 - Stampa [9-34](#)
 - Stampa rapp. contabilità [9-40](#)
 - TWAIN [9-35](#)
 - WIA [9-36](#)
- JobAccounting
 - Eliminazione di un account [9-33](#)
 - Modifica di un account [9-32](#)

K

- Kit d'interfaccia di rete [11-6](#)
- Kit d'interfaccia di rete wireless [11-6](#)
- Knopflerfish License [1-12](#)
- KPDL [11-29](#)

L

- Lastra di esposizione [2-2](#)
- Lavoro
 - Annullamento [7-13](#)
 - Invia cronologia registro [7-12](#)
 - Sospensione e ripresa [7-13](#)
 - Stato disponibile [7-2](#)
 - Verifica della cronologia dei lavori [7-8](#)
 - Verifica dello stato [7-2](#)
 - Visualizzazione della schermata di cronologia [7-9](#)
 - Visualizzazione delle schermate Stato [7-2](#)
- LDAP
 - Impostazioni protocollo [8-15](#)
- Leva di blocco cartuccia toner [2-5](#)
- Limite pred. [8-30](#)
- Lingua [8-25](#)
- Liv. ripristino Rispar. Energia [8-38](#)
- Level. sicurezza [8-22](#)
- Livello A riposo [2-27](#), [8-32](#)
- Login [2-14](#)
- Login semplice [2-15](#)
- Logout [2-15](#)
- LPD
 - Impostazioni protocollo [8-14](#)
- Luminosità display [8-25](#)

M

- Maniglia [2-2](#)
- Manutenzione ordinaria [10-2](#)
 - Sostituzione della vaschetta di recupero toner [10-9](#)
- Manutenzione regolare
 - Sostituzione della cartuccia toner [10-5](#)
- Memoria di espansione [11-3](#)
- Memoria opzionale [8-36](#)
- Memoria USB
 - Rimozione [5-44](#)
 - Salva [5-42](#)
 - Stampa [5-40](#)
- Menu Sistema [8-2](#)
 - Accesso utenti/Job Accounting [8-24](#)
 - Casella documenti [8-43](#)
 - Copia [8-39](#)
 - FAX [8-42](#)
 - Impostazioni comuni [8-25](#)
 - Invio [8-42](#)
 - Proprietà utente [8-24](#), [9-11](#)
 - Rapporto [8-5](#)
 - Regolazione/Manutenzione [8-45](#)
 - Rubrica/One Touch [8-44](#)
 - Sistema/Rete [8-8](#)
 - Stampante [8-40](#)
- Metodo di immissione dei caratteri [11-9](#)
- Misura [8-30](#)
- Modalità di alimentazione carta [8-41](#)
- Modalità di collegamento [2-7](#)
- Modifica destinazione [8-44](#)
 - Contatto [3-25](#)
 - Gruppo [3-29](#)
 - Limitazione modifica [8-44](#)
 - Predefiniti Rubrica [8-44](#)

Rubrica 3-25
Tasto one touch 3-32
Modo A riposo 2-25
Modo a riposo 2-26
Modo a riposo automatico 2-26
Modo RAM Disk 8-36
Modo risp. energia 2-25
Modo silenzioso 6-23, 8-45
Monotype Imaging License Agreement 1-11
Mopria 4-12

N
NetBEUI 11-29
 Impostazioni protocollo 8-13
Nitidezza 6-14
Nome host 8-8
Nomi commerciali 1-9
Nomi dei componenti 2-2
Nuova cartella PC 5-17
Nuovo indirizzo e-mail 5-16

O
Oggetto/corpo 6-32
 Predefinito 8-35
Oggetto/corpo E-mail
 Predefinito 8-35
OpenSSL License 1-10
Operazione login 8-36
Orientamento originale 6-11
 Predefinito 8-34
Original SSLeay License 1-10
Originale
 F.to orig. pers. 8-26
 Formato originale predefinito 8-26
 Impostazioni 8-26
 Rilev. automatico originali (DP) 8-26
Originale lungo 6-33
Originali di formati diversi 6-9, 6-12

P
Pagina stato 11-29
Pannello anteriore 2-2
Pannello comandi 2-2
Pannello posteriore 1 2-3
Pannello sinistro 2-5
PDF alta compres 6-28
PDF criptato 6-34
PDF/A 6-27, 11-29
Periferica 7-14
Ping 8-18
Pinzatrice manuale 11-6
POP3 11-29
 Impostazioni protocollo 8-14
PostScript 11-29
PPM 11-29
Precauzioni d'uso 1-4
Precauzioni di sicurezza durante l'uso della LAN wireless 1-7
Precauzioni per il caricamento della carta 3-3

Prev. eff. copia sbav.
 Predefin. 8-34
Prev. eff. copia sbav. 6-16
Problemi e soluzioni 10-11
Product Library xv
Programma 5-5
 Conferma 5-6
 Eliminazione 5-7
 Registrazione 5-5
 Richiamo 5-6
 Sovrascrittura 5-7
Programma Energy Star (ENERGY STAR®) 1-16
Proprietà utente 8-24
Protezione dati 8-22
Protocollo sicurezza 8-17
Pulizia 10-2
 Lastra di esposizione 10-2
 Rullo di registrazione 10-3
 Vetro di lettura 10-2
Pulsante di apertura pannello anteriore 2-2

Q
Qualità immagine 6-27

R
RA (Stateless) 11-29
RA(Stateless)
 Impostazioni 8-12
Rapporto 8-5
 Cronologia registro lavori 8-7
 Impostazione rapporto amministratore 8-6
 Impostazione rapporto risultati 8-6
 Stampa rapporto 8-5
Raw
 Impostazioni protocollo 8-14
Reg. dens. copia 8-45
Regolazione della densità dello sfondo
 Predefinito 8-34
Regolazione densità sfondo 6-15, 8-45
Regolazione/Manutenzione 8-45
 Densità di stampa 8-45
Regole A riposo 2-27, 8-32
Reset pan. auto 8-32
REST
 Impostazioni protocollo 8-17
REST over SSL
 Impostazioni protocollo 8-17
Restrizioni legali riguardanti la copia 1-7
Restrizioni legali riguardanti la scansione 1-7
Rete
 Impostazioni 8-8
 Preparazione 2-17
Rete opzionale
 Base 8-18
Rete wireless 8-19
 Base 8-18
 Impostazione 8-19
 Impostazioni 2-19
Riavvia 8-23
Riavviare la rete 8-18

- Ricambi
 - Verifica della quantità rimanente 7-16
 - Rilegatura 6-21, 6-22
 - Rilegatura originali 6-21, 6-25
 - Risoluzione 6-31, 11-25
 - Risoluzione dei problemi 10-11
 - Risoluzione scansione 6-31
 - Predefinito 8-34
 - Risparmio delle risorse - Carta 1-15
 - Risposta ai messaggi di errore 10-16
 - Rubrica 3-25
 - Aggiunta 3-25
 - Contatto 3-25
 - Gruppo 3-29
 - Modifica ed eliminazione 3-31
 - Rubrica/One Touch 8-44
 - Rullo di registrazione 2-5
- S**
- Salta pagine bianche 6-24
 - Scala di grigi 11-30
 - Scansione continua 6-22
 - Predefinito 8-35
 - Scansione WSD 5-25
 - Impostazioni protocollo 8-16
 - Scheda SD 11-4
 - Schermata Guida 2-13
 - Schermata pred. 8-25
 - Selettore formato 2-4
 - Selez. automatica carta 11-30
 - Selezione carta 6-10
 - Selezione colore 6-14
 - Predefinito 8-34
 - Selezione di una destinazione 5-14
 - Separazione file 6-31
 - Predefinito 8-35
 - Sicurezza 11-30
 - Simboli 1-2
 - Sistema/Rete 8-8
 - Configurazione di rete 8-8
 - Funzione opzionale 8-23
 - Imp. blocco I/F 8-21
 - InterfRete Invio 8-20
 - Liv. sicurezza 8-22
 - Modifica destinazione 8-44
 - Protezione dati 8-22
 - Rete opzionale 8-18
 - Rete wireless 8-19
 - Riavvia 8-23
 - Slot blocco antifurto 2-3
 - Slot interfaccia opzionale 2-4
 - Slot memoria USB 2-2
 - SMB
 - Impostazioni protocollo 8-14
 - SMTP
 - Impostazioni protocollo 8-14
 - SNMPv1/v2c
 - Impostazioni protocollo 8-14
 - SNMPv3
 - Impostazioni protocollo 8-13
 - Sostituzione della cartuccia toner 10-5
 - Sostituzione della vaschetta di recupero toner 10-9
 - Specifiche 11-23
 - Alimentatore di originali 11-26
 - Cassetto carta (500 fogli) (Opzionale) 11-27
 - Funzioni di copiatura 11-25
 - Funzioni scanner 11-26
 - Funzioni stampante 11-25
 - Periferica 11-23
 - Spegnimento 2-10
 - Sportello del gruppo fusore 2-4
 - SSD 11-5
 - SSL 8-17
 - Stampa da PC 4-2
 - Stampa di documenti archiviati in una memoria USB rimovibile 5-40
 - Stampa JPEG/TIFF 6-34
 - Predefinito 8-35
 - Stampa rapporto
 - Elenco caratteri 8-6
 - Mappa menu 8-5
 - Pagina stato 8-5
 - Stato rete opz. 8-6
 - Stampa WSD
 - Impostazioni protocollo 8-16
 - Stampante 8-40
 - A4 largo 8-40
 - Azione CR 8-40
 - Azione LF 8-40
 - Copie 8-40
 - EcoPrint 8-40
 - FormFeed Timeout 8-40
 - Fronte/retro 8-40
 - Ignora A4/Letter 8-40
 - Imp. emulazione 8-40
 - Impostazione di stampa 4-9
 - Modif.auto.cass. 8-41
 - Modo alimentaz. 8-41
 - Nome lavoro 8-41
 - Nome utente 8-41
 - Orientamento 8-40
 - Priorità bypass 8-41
 - Termine lavoro di stampa 8-41
 - Status/Canc. Lav. 7-1
 - Subnet Mask 11-30
 - Impostazioni 8-11
- T**
- Targhette indicatrici del formato degli originali 2-2
 - Tastiera USB 11-6
 - Tasto one touch
 - Aggiunta 3-32
 - Modifica ed eliminazione 3-33
 - TCP/IP 11-30
 - Configurazione 8-12
 - Impostazioni 8-11
 - TCP/IP (IPv4)
 - Impostazioni 2-17, 8-11
 - TCP/IP (IPv6) 11-28
 - Impostazioni 8-12

Tempo di produzione della prima copia [11-25](#)
Tempo di produzione della prima stampa [11-25](#)
Thin Print over SSL
 Impostazioni protocollo [8-15](#)
ThinPrint
 Impostazioni protocollo [8-15](#)
ThinPrint Option [11-6](#)
Timer canc. err. [8-33](#)
Timer riposo [8-32](#)
Timer risp. ener [8-32](#)
Tipo tastiera [8-37](#)
Toner scarso [8-37](#)
TWAIN [11-30](#)
 Configurazione del driver TWAIN [2-38](#)
 Scansione TWAIN [5-29](#)
TX crittografato FTP [6-32](#)

U

USB [11-30](#)
Utilizzo limitato di questo prodotto [1-8](#)

V

Vaschetta di recupero toner [2-5](#)
Vassoio Bypass [11-28](#)
Vassoio di inserimento degli originali [2-2](#)
Vassoio di uscita degli originali [2-2](#)
Vassoio interno [2-2](#)
Velocità di copiatura [11-25](#)
Velocità di stampa [11-25](#)
Vetro di lettura [2-2](#)
Visualizza Stato/Registro [8-37](#)
Voce
 Nome file [6-23](#)
Voce nome file [6-23](#)
 Predefinito [8-34](#)

W

WIA [11-30](#)
 Configurazione del driver WIA [2-40](#)
Wi-Fi
 Impostazioni [2-19](#), [8-9](#)
Wi-Fi Direct
 Impostazioni [2-23](#), [8-8](#)
 Stampa [4-12](#)

X

XPS Adatta pag. [6-34](#)
 Predefinito [8-35](#)

Z

Zoom [6-16](#)
 Predefinito [8-34](#)

**QUALITY
CERTIFICATE**

This machine has passed
all quality controls and
final inspection

