

**P-C3062DN**

# **MANUEL D'UTILISATION**

Il est recommandé de lire ce manuel avant d'utiliser la machine et de le conserver à portée de main pour consultation ultérieure.

# Préface

Merci d'avoir acheté cette machine.

Le présent Manuel d'utilisation constitue une aide destinée à permettre d'utiliser correctement la machine, d'effectuer la maintenance périodique et de prendre des mesures de dépannage simples nécessaires pour que la machine puisse être toujours utilisée dans des conditions optimales.

Il est recommandé de lire ce manuel avant d'utiliser la machine.

**Afin de préserver la qualité, nous recommandons d'utiliser les cartouches de toner originales, qui sont soumises à de nombreux contrôles de qualité.**

L'utilisation de cartouches de toner non originales peut causer une panne.

Nous ne sommes pas responsables des dommages causés par l'utilisation de fournitures de tiers dans cette machine.

## Vérification du numéro de série de l'équipement

Le numéro de série de l'équipement est imprimé à l'emplacement indiqué sur la figure.

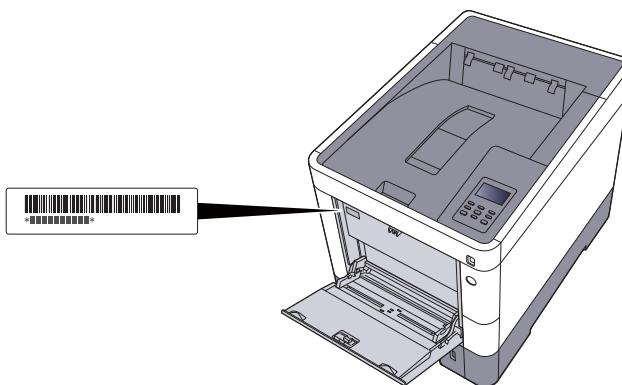

Le numéro de série de l'équipement est nécessaire pour contacter le représentant de service. Vérifier le numéro avant de contacter le représentant de service.

# Table des matières

Préface .....	i
Table des matières .....	ii
Caractéristiques de la machine .....	vi
Manuels fournis avec la machine .....	viii
À propos du manuel d'utilisation (ce manuel) .....	x
Structure du manuel .....	x
Conventions utilisées dans ce manuel .....	xi
Plan du menu .....	xiii

## 1 Informations légales et de sécurité ..... 1-1

<b>Avis .....</b>	<b>1-2</b>
Conventions en matière de sécurité .....	1-2
Environnement .....	1-3
Précautions lors de l'utilisation .....	1-4
Sécurité laser (Europe) .....	1-5
Conformité à la Directive 2014/53/EU .....	1-6
EN ISO 7779 .....	1-6
EK1-ITB 2000 .....	1-6
Précautions de sécurité lors de l'utilisation d'un réseau local sans fil (le cas échéant) .....	1-6
Utilisation limitée de ce produit (le cas échéant) .....	1-7
Informations légales .....	1-8
Fonction Économie d'énergie .....	1-12
Fonction d'impression recto-verso automatique .....	1-12
Économie des ressources - Papier .....	1-12
Bénéfices de la « gestion de l'alimentation » pour l'environnement .....	1-12
Programme Energy Star (ENERGY STAR®) .....	1-13

## 2 Installation et préparation de la machine ..... 2-1

<b>Nomenclature .....</b>	<b>2-2</b>
Extérieur de la machine .....	2-2
Connecteurs/intérieur .....	2-3
Avec les équipements en option installés .....	2-5
<b>Connexion de la machine à d'autres dispositifs .....</b>	<b>2-6</b>
<b>Raccordement des câbles .....</b>	<b>2-7</b>
Raccordement du câble réseau .....	2-7
Raccordement du câble USB .....	2-8
Raccordement du câble secteur .....	2-8
<b>Mise sous tension et hors tension .....</b>	<b>2-9</b>
Mise sous tension .....	2-9
Mise hors tension .....	2-9
<b>Utilisation du panneau de commande .....</b>	<b>2-10</b>
Touches du panneau de commande .....	2-10
Méthode d'utilisation .....	2-11
Sélection d'un menu .....	2-12
Réglage d'un menu .....	2-12
Annulation de la sélection d'un menu .....	2-12
Écran d'aide .....	2-12
<b>Connexion/déconnexion .....</b>	<b>2-13</b>
Connexion .....	2-13
Déconnexion .....	2-13
<b>Paramètres par défaut de la machine .....</b>	<b>2-14</b>
Configuration de la date et de l'heure .....	2-14
<b>Configuration réseau .....</b>	<b>2-16</b>
Configuration du réseau filaire .....	2-16
Configuration du réseau sans fil .....	2-18
Configuration Wi-Fi Direct .....	2-23
<b>Fonction économie d'énergie .....</b>	<b>2-27</b>
Veille et veille automatique .....	2-27
Param niv veille .....	2-28
Règles d'arrêt (modèles pour l'Europe) .....	2-29

	<b>Installation du logiciel</b> .....	<b>2-30</b>
	Logiciel sur le DVD (Windows) .....	2-30
	Installation du logiciel sous Windows .....	2-31
	Désinstallation du logiciel .....	2-37
	Installation du logiciel sur un ordinateur Mac .....	2-38
	<b>Vérification du compte</b> .....	<b>2-40</b>
	<b>Préparations supplémentaires pour l'administrateur</b> .....	<b>2-41</b>
	Renforcer la sécurité .....	2-41
	<b>Embedded Web Server RX</b> .....	<b>2-42</b>
	Accès à Embedded Web Server RX .....	2-43
	Modification des paramètres de sécurité .....	2-44
	Modification des informations de la machine .....	2-46
	Paramètres e-mail .....	2-48
	Création d'une nouvelle Boîte personnalisée .....	2-52
	Impression d'un document stocké dans une Boîte personnalisée .....	2-53
<b>3</b>	<b>Préparation à l'utilisation</b> .....	<b>3-1</b>
	<b>Chargement du papier</b> .....	<b>3-2</b>
	Précautions pour le chargement du papier .....	3-3
	Chargement dans les magasins .....	3-4
	Chargement du papier dans le bac MF .....	3-7
	Spécification du format de papier et du type de support .....	3-10
	<b>Butée de papier</b> .....	<b>3-13</b>
<b>4</b>	<b>Impression à partir de l'ordinateur</b> .....	<b>4-1</b>
	<b>Impression à partir de l'ordinateur</b> .....	<b>4-2</b>
	Impression sur du papier au format non standard .....	4-4
	Écran des paramètres d'impression du pilote d'imprimante .....	4-5
	Aide du pilote d'imprimante .....	4-7
	Modification des paramètres par défaut du pilote d'imprimante (Windows 8.1) .....	4-7
	Annulation de l'impression depuis un ordinateur .....	4-7
	<b>Impression avec AirPrint</b> .....	<b>4-8</b>
	<b>Impression avec Google Cloud Print</b> .....	<b>4-8</b>
	<b>Impression avec Mopria</b> .....	<b>4-8</b>
	<b>Impression avec Wi-Fi Direct</b> .....	<b>4-8</b>
	<b>Impression des données sauvegardées sur l'imprimante</b> .....	<b>4-9</b>
	Spécification de la boîte des travaux à partir d'un ordinateur et stockage du travail .....	4-9
	Impression de documents à partir de la boîte Impression privée .....	4-10
	Impression de document à partir de la boîte Travail stocké .....	4-12
	Impression de document à partir de la boîte Copie rapide .....	4-14
	Impression de document à partir de la boîte Épreuve .....	4-16
	<b>Param boîte trav</b> .....	<b>4-18</b>
	<b>Status Monitor</b> .....	<b>4-19</b>
	Accès à Status Monitor .....	4-19
	Quitter Status Monitor .....	4-19
	Affichage de Status Monitor .....	4-19
<b>5</b>	<b>Opérations sur la machine</b> .....	<b>5-1</b>
	<b>Annulation de travaux</b> .....	<b>5-2</b>
	<b>Présentation de la Boîte de document</b> .....	<b>5-3</b>
	<b>Utilisation d'une Boîte personnalisée</b> .....	<b>5-5</b>
	Création d'une nouvelle Boîte personnalisée .....	5-5
	Modification et suppression de Boîte personnalisée .....	5-5
	Stockage de documents .....	5-5
	Impression de documents .....	5-6
	Édition de documents .....	5-6
	Suppression de documents .....	5-7
	Impression de listes .....	5-8
	<b>Impression de documents stockés en mémoire USB amovible</b> .....	<b>5-9</b>
	<b>Retrait de la mémoire USB</b> .....	<b>5-11</b>

<b>6</b>	<b>Utilisation de différentes fonctions</b> .....	<b>6-1</b>
	<b>Fonctions disponibles sur la machine</b> .....	<b>6-2</b>
	<b>Fonctions</b> .....	<b>6-3</b>
	Mode silencieux .....	6-3
	Supprimer après impression .....	6-3
<b>7</b>	<b>Configuration et réglage (menu système)</b> .....	<b>7-1</b>
	<b>Menu Système</b> .....	<b>7-2</b>
	Méthode d'utilisation .....	7-2
	Paramètres du menu .....	7-3
	Impr. Rapport .....	7-4
	Param papier .....	7-6
	Paramètres impr. ....	7-9
	Config. Wi-Fi Direct .....	7-11
	Paramètres Wi-Fi .....	7-11
	Réseau filaire .....	7-13
	Paramètres réseau .....	7-14
	Réseau en option .....	7-18
	Périph. commun .....	7-19
	Temporisateur .....	7-23
	Sécurité .....	7-25
	NomUtil/CptaTrav .....	7-27
	Administrateur .....	7-27
	Ajuster/Maintenance .....	7-28
	Fonction opt. ....	7-28
	Logiciel .....	7-28
	État filaire .....	7-28
	État réseau opt. ....	7-29
	État Wi-Fi .....	7-29
	Wi-Fi Direct .....	7-30
<b>8</b>	<b>Authentification de l'utilisateur et comptabilité (Utilisateur, Compta. des travaux)</b> .....	<b>8-1</b>
	<b>Vue d'ensemble de l'administration des connexions d'utilisateurs</b> .....	<b>8-2</b>
	<b>Activer l'administration des connexions d'utilisateurs</b> .....	<b>8-3</b>
	Login clavier .....	8-4
	<b>Utilisation de l'administration des connexions d'utilisateurs</b> .....	<b>8-5</b>
	Connexion/déconnexion .....	8-5
	<b>Aperçu de la comptabilité des travaux</b> .....	<b>8-6</b>
	<b>Activation de la comptabilité des travaux</b> .....	<b>8-7</b>
	Accès comptabilité travaux .....	8-8
	<b>Configurer un compte</b> .....	<b>8-9</b>
	Ajout d'un compte .....	8-9
	Restriction de l'utilisation de la machine .....	8-10
	Modification d'un compte .....	8-12
	Suppression d'un compte .....	8-13
	Comptabilité des travaux pour l'impression .....	8-14
	<b>Configuration de la comptabilité des travaux</b> .....	<b>8-16</b>
	Appliquer limite .....	8-16
	Comptabilité du nombre de pages imprimées .....	8-17
	Imprimer liste gestion travaux .....	8-18
	<b>Utilisation de la comptabilité des travaux</b> .....	<b>8-19</b>
	Connexion/déconnexion .....	8-19
	<b>Travail avec ID de compte inconnu</b> .....	<b>8-20</b>
	<b>Paramètres administrateur</b> .....	<b>8-21</b>
<b>9</b>	<b>Dépannage</b> .....	<b>9-1</b>
	<b>Maintenance ordinaire</b> .....	<b>9-2</b>
	Nettoyage .....	9-2
	Remplacement de la cartouche de toner .....	9-3
	Remplacement du bac de récupération de toner .....	9-7

---



	<b>Dépannage</b> .....	<b>9-9</b>
	Résolution des dysfonctionnements .....	9-9
	Réponse aux messages .....	9-13
	Réglage/Maintenance .....	9-21
	Résolution des bourrages papier .....	9-26
<b>10</b>	<b>Annexe</b> .....	<b>10-1</b>
	<b>Matériel en option</b> .....	<b>10-2</b>
	Présentation des équipements en option .....	10-2
	Applications en option .....	10-6
	<b>Papier</b> .....	<b>10-8</b>
	Spécifications papier de base .....	10-8
	Choix du papier approprié .....	10-9
	Papier spécial .....	10-12
	<b>Spécifications</b> .....	<b>10-16</b>
	Machine .....	10-16
	Fonctions de l'imprimante .....	10-18
	Chargeur de papier (500 feuilles) (option) .....	10-18
	<b>Glossaire</b> .....	<b>10-19</b>
	<b>Index</b> .....	<b>Index-1</b>

# Caractéristiques de la machine

La machine est dotée de nombreuses fonctions utiles.

➔ [Utilisation de différentes fonctions \(page 6-1\)](#)

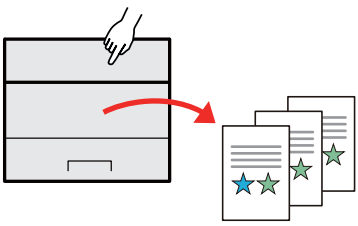
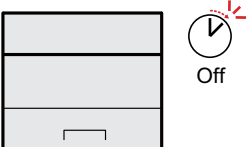
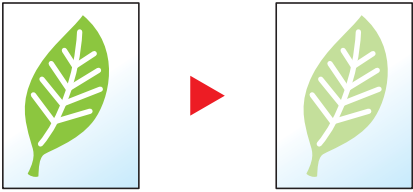
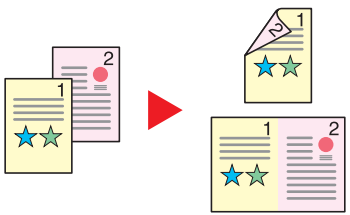
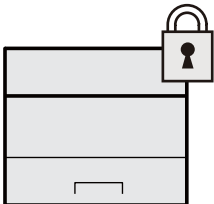
Voici quelques exemples.

Optimiser le flux de travail au bureau	Économiser l'énergie et les coûts	
<p><b>Enregistrer des documents souvent utilisés dans la machine (Boîte personnalisée)</b></p>  <p>Le document souvent utilisé peut être enregistré dans la machine et imprimé lorsque cela est nécessaire.</p> <p>➔ <a href="#">Utilisation d'une Boîte personnalisée (page 5-5)</a></p>	<p><b>Économiser l'énergie en fonction des besoins (Fonction économie d'énergie)</b></p>  <p>La machine est dotée d'une fonction d'économie d'énergie qui la fait passer automatiquement en mode veille.</p> <p>➔ <a href="#">Fonction économie d'énergie (page 2-27)</a></p>	<p><b>Utiliser moins de toner pour l'impression (EcoPrint)</b></p>  <p>Cette fonction permet d'économiser le toner.</p> <p>Lorsqu'il est nécessaire de vérifier le contenu imprimé, comme les impressions d'essai ou les documents pour confirmation interne, utiliser cette fonction pour économiser du toner.</p> <p>Utiliser cette fonction lorsqu'une impression haute qualité n'est pas nécessaire.</p> <p>➔ <a href="#">Mode EcoPrint (page 7-10)</a></p>
Économiser l'énergie et les coûts	Renforcer la sécurité	
<p><b>Réduire l'utilisation du papier (Impression économie de papier)</b></p>  <p>Il est possible d'imprimer sur les deux côtés du papier. Il est aussi possible d'imprimer plusieurs originaux sur une feuille.</p>	<p><b>Protéger les données sur le SSD (Cryptage/Écrasement)</b></p>  <p>Il est possible d'écraser automatiquement les données inutiles qui restent sur le SSD.</p> <p>Pour éviter toute fuite externe, la machine est capable de crypter les données avant de les inscrire sur le SSD.</p> <p>➔ <a href="#">Sécurité des données (page 7-27)</a></p>	<p><b>Éviter la perte des documents finis (Impression privée)</b></p>  <p>Il est possible d'enregistrer provisoirement un document à imprimer dans la machine. L'impression du document à partir de la machine empêche toute autre personne de prendre le document.</p> <p>➔ <a href="#">Impression des données sauvegardées sur l'imprimante (page 4-9)</a></p>

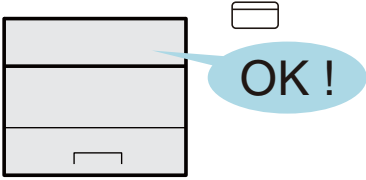
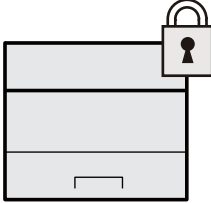
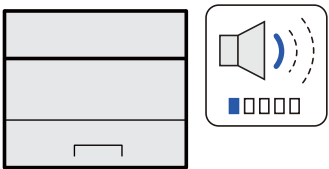
Renforcer la sécurité		Utiliser les fonctions plus efficacement
<p><b>Connexion par carte ID (Authentification de carte)</b></p>  <p>Il est possible de se connecter simplement en passant une carte ID. Il n'est pas nécessaire de saisir le nom et le mot de passe administrateur.</p> <p>➔ <a href="#">Card Authentication Kit(B) « Card Authentication Kit » (page 10-3)</a></p>	<p><b>Renforcer la sécurité (Paramètres pour l'administrateur)</b></p>  <p>Différentes fonctions permettant de renforcer la sécurité sont disponibles pour les administrateurs.</p> <p>➔ <a href="#">Renforcer la sécurité (page 2-41)</a></p>	<p><b>Rendre la machine silencieuse (Mode silencieux)</b></p>  <p>Il est possible de rendre la machine silencieuse en réduisant son bruit de fonctionnement. Ce mode peut être configuré en fonction du travail.</p> <p>➔ <a href="#">Mode silencieux (page 6-3)</a></p>

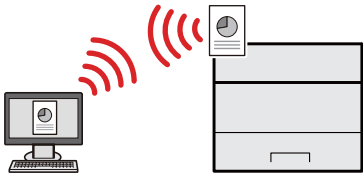
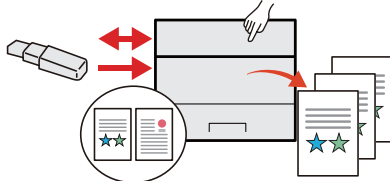
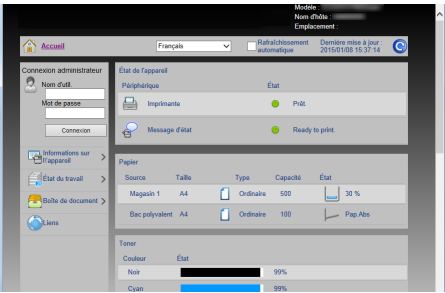
Utiliser les fonctions plus efficacement		
<p><b>Installer la machine sans se soucier des câbles réseau (réseau sans fil)</b></p>  <p>Dans un environnement utilisant un réseau local sans fil, il est possible d'installer la machine sans se soucier des câbles réseau. En outre, Wi-Fi Direct, etc. sont également pris en charge.</p> <p>➔ <a href="#">Configuration du réseau sans fil (page 2-18)</a>  <a href="#">Configuration Wi-Fi Direct (page 2-23)</a></p>	<p><b>Utiliser la mémoire USB (mémoire USB)</b></p>  <p>Utile lorsqu'il est nécessaire d'imprimer des documents hors du bureau ou s'il n'est pas possible d'imprimer le document depuis l'ordinateur.</p> <p>Il est possible d'imprimer le document depuis la mémoire USB en la branchant directement sur la machine.</p> <p>➔ <a href="#">Impression de documents stockés en mémoire USB amovible (page 5-9)</a></p>	<p><b>Effectuer des opérations à distance (Embedded Web Server RX)</b></p>  <p>Il est possible d'accéder à la machine à distance pour imprimer, envoyer ou télécharger des données.</p> <p>Les administrateurs peuvent configurer les paramètres de comportement ou de gestion de la machine.</p> <p>➔ <a href="#">Embedded Web Server RX (page 2-42)</a></p>



# Manuels fournis avec la machine

Les manuels ci-après sont fournis avec la machine. Se reporter à chaque manuel selon les besoins.

Le contenu de ces manuels peut faire l'objet de modifications sans préavis dans le but d'améliorer les performances de la machine.

## Manuels imprimés

### Commencer à utiliser rapidement la machine



#### Quick Guide

Explique comment utiliser les fonctions de base de la machine, comment utiliser les fonctions pratiques, comment effectuer l'entretien de routine et que faire lorsqu'un problème se produit.

### Pour une utilisation sûre de la machine











#### Manuel de Sécurité

Fournit des consignes de sécurité et des précautions pour l'environnement d'installation et l'utilisation de la machine. S'assurer de lire ce manuel avant d'utiliser la machine.

#### Manuel de Sécurité (P-C3062DN)

Indique l'espace requis pour l'installation de la machine et décrit les étiquettes de précaution et les autres informations de sécurité. S'assurer de lire ce manuel avant d'utiliser la machine.

## Manuels (PDF) sur le DVD (Product Library)

<b>Utiliser judicieusement la machine</b>	 <b>Manuel d'utilisation (ce manuel)</b> Explique comment charger le papier et effectuer les opérations de base et indique les paramètres par défaut et d'autres informations.
<b>Utiliser la carte ID</b>	 <b>Card Authentication Kit (B) Operation Guide</b> Explique comment effectuer l'authentification avec la carte ID.
<b>Renforcer la sécurité</b>	 <b>Data Security Kit (E) Operation Guide</b> Explique comment introduire et utiliser le Data Security kit (E) et comment écraser et crypter les données.
<b>Enregistrer facilement les informations de la machine et configurer les paramètres</b>	 <b>Embedded Web Server RX User Guide</b> Explique comment accéder à la machine depuis un ordinateur à l'aide d'un navigateur Web pour contrôler et modifier les paramètres.
<b>Imprimer des données depuis un ordinateur</b>	 <b>Printing System Driver User Guide</b> Explique comment installer le pilote de l'imprimante et utiliser la fonction imprimante.
<b>Imprimer directement un fichier PDF</b>	 <b>Network Tool for Direct Printing Operation Guide</b> Explique comment imprimer des fichiers PDF sans lancer Adobe Acrobat ou Reader.
<b>Surveiller la machine et les imprimantes sur le réseau</b>	 <b>NETWORK PRINT MONITOR User Guide</b> Explique comment surveiller le système d'impression réseau (la machine) avec NETWORK PRINT MONITOR.
<b>Imprimer sans utiliser le pilote d'imprimante</b>	 <b>PRESCRIBE Commands Command Reference</b> Décrit le langage natif de l'imprimante (commandes PRESCRIBE).
	<b>PRESCRIBE Commands Technical Reference</b> Décrit les fonctions de commande PRESCRIBE et le contrôle pour chaque type d'émulation.
<b>Ajuster la position d'impression</b>	 <b>Maintenance Menu User Guide</b> Le menu Maintenance explique comment configurer les paramètres d'impression.

Installer les versions suivantes d'Adobe Reader pour afficher les manuels sur le DVD.  
Version 8.0 ou supérieure

# À propos du manuel d'utilisation (ce manuel)

## Structure du manuel

Le manuel d'utilisation contient les chapitres suivants :

Chapitre		Description
1	<b>Informations légales et de sécurité</b>	Fournit des précautions concernant l'utilisation de la machine et des informations sur les marques.
2	<b>Installation et préparation de la machine</b>	Explique les noms des pièces, les connexions des câbles, l'installation du logiciel, la connexion, la déconnexion et les autres thèmes concernant l'administration de la machine.
3	<b>Préparation à l'utilisation</b>	Explique les préparations et les paramètres nécessaires pour utiliser la machine, par exemple comment utiliser le panneau de commande et charger le papier.
4	<b>Impression à partir de l'ordinateur</b>	Explique les étapes de base pour l'impression.
5	<b>Opérations sur la machine</b>	Explique les procédures de base pour l'utilisation des boîtes de document.
6	<b>Utilisation de différentes fonctions</b>	Explique les fonctions pratiques disponibles sur la machine.
7	<b>Configuration et réglage (menu système)</b>	Décrit le menu système et explique comment il intervient dans l'utilisation de la machine.
8	<b>Authentification de l'utilisateur et comptabilité (Utilisateur, Compta. des travaux)</b>	Explique la connexion d'utilisateur et la comptabilité des travaux.
9	<b>Dépannage</b>	Explique les actions à réaliser lorsqu'il manque du toner, lorsqu'une erreur s'affiche ou lorsqu'un bourrage papier ou un autre problème se produit.
10	<b>Annexe</b>	Décrit les options pratiques disponibles pour la machine. Fournit des informations sur les types de supports et les formats de papier, ainsi qu'un glossaire des termes. Indique les spécifications de la machine.

## Conventions utilisées dans ce manuel

Adobe Reader XI est utilisé à titre d'exemple dans les explications ci-dessous.

Cliquer sur un élément dans la table des matières pour passer à la page correspondante.

Cliquer pour passer de la page actuelle à la dernière page affichée. Cette fonction est pratique pour revenir à la page sur laquelle se trouve le lien vers la page actuelle.

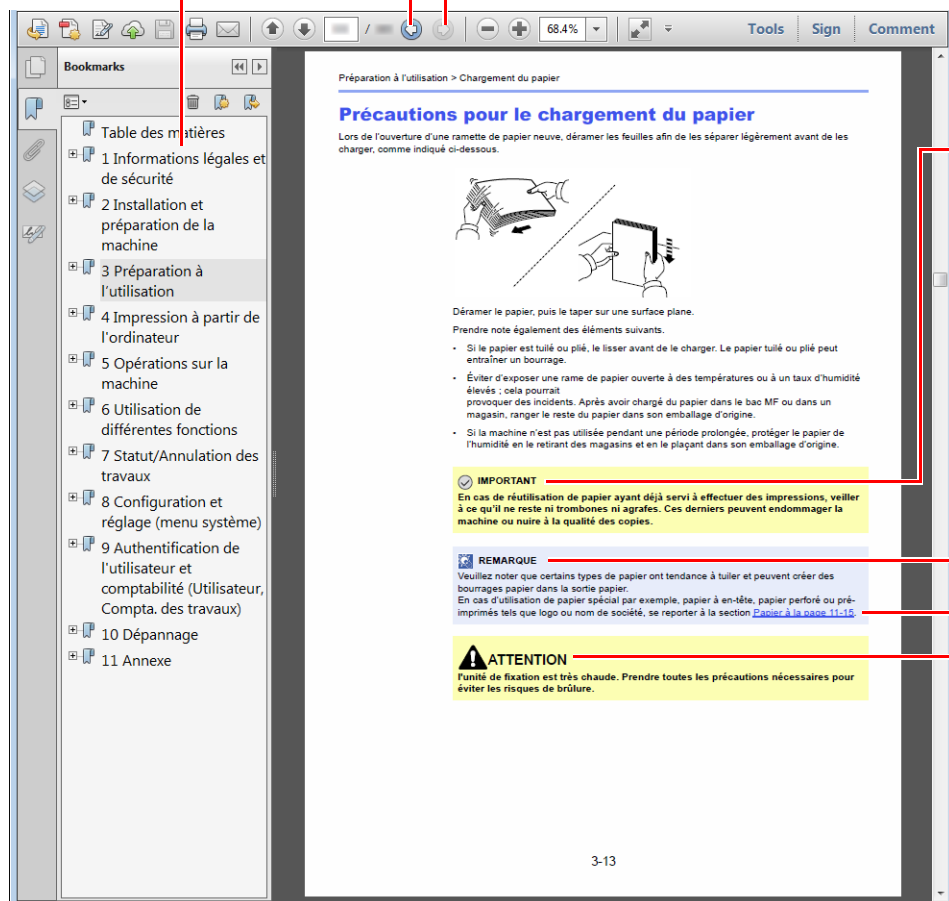

### IMPORTANT

Indique les exigences et les restrictions opérationnelles pour utiliser la machine correctement et éviter les dégâts à la machine ou autres dégâts matériels.

### REMARQUE

Indique des explications supplémentaires et des informations de référence pour les opérations.

### Se reporter à la section

Cliquer sur le texte souligné pour passer à la page correspondante.

### ATTENTION

le non-respect de ces points ou le manque d'attention vis-à-vis de ceux-ci risque de provoquer des blessures graves ou d'occasionner des dommages mécaniques.

### REMARQUE

L'élément qui s'affiche dans Adobe Reader varie selon son utilisation. Si la table des matières ou les outils ne s'affichent pas, se reporter à l'aide d'Adobe Reader.

Certains éléments sont indiqués dans ce manuel par les conventions décrites ci-dessous.

Convention	Description
[Gras]	Indique les touches et les boutons.
« Normal »	Indique un message ou un paramètre.

## Conventions utilisées dans les procédures pour l'utilisation de cette machine

Dans ce Manuel d'utilisation, les séquences d'opérations sont représentées comme suit :

Action	Procédure indiquée dans ce manuel
Sélectionner la touche <b>[Menu]</b> . ▼ Sélectionner la touche <b>[▲]</b> ou <b>[▼]</b> pour sélectionner <b>[Périph. commun]</b> . ▼ Sélectionner la touche <b>[▶]</b> .	Touche <b>[Menu]</b> > touche <b>[▲]</b> <b>[▼]</b> > <b>[Périph. commun]</b> > touche <b>[▶]</b>

# Plan du menu

Il s'agit d'une liste des menus affichés sur l'écran. Selon les paramètres, certains menus peuvent ne pas s'afficher. Certains noms de menu peuvent différer des titres de référence.

 Menu



<b>Imprimer rapport</b>	Imprimer Structure Menus ( <a href="#">page 7-4</a> )	
	Imprimer liste configuration ( <a href="#">page 7-4</a> )	
	Impression Page configuration ( <a href="#">page 7-5</a> )	
	Imprimer liste polices ( <a href="#">page 7-5</a> )	
	Imprimer liste Disque RAM ( <a href="#">page 7-5</a> )	
	Imprimer liste fichiers SSD ( <a href="#">page 7-5</a> )	
	Imprimer liste Carte SD ( <a href="#">page 7-5</a> )	
	Rapport nettoyage données impression ( <a href="#">page 7-5</a> )	
<b>Mémoire USB</b>	Imprimer fichier ( <a href="#">page 5-9</a> )	
	Copies ( <a href="#">page 5-9</a> )	
	Alimentation ( <a href="#">page 5-9</a> )	
	Mode silencieux ( <a href="#">page 7-28</a> )	
	Supprimer périph. ( <a href="#">page 5-11</a> )	
	Imprimer liste des fichiers ( <a href="#">page 5-8</a> )	
<b>Boîte personnalisée</b>	Sélect. boîte	Imprimer tous les fichiers ( <a href="#">page 5-6</a> )
		(sélection des données) ( <a href="#">page 5-6</a> )
		Supprimer tous les fichiers ( <a href="#">page 5-7</a> )
		Imprimer liste des fichiers ( <a href="#">page 5-8</a> )
	Imprimer liste boîte ( <a href="#">page 5-8</a> )	
<b>Boîte travaux</b>	Copie rapide ( <a href="#">page 4-14</a> )	
	Privé/Stocké ( <a href="#">page 4-16</a> )	
	Boîte travail Configuration	Copie rapide ( <a href="#">page 4-18</a> )
		Supprimer ( <a href="#">page 4-18</a> )
		Support stockage ( <a href="#">page 4-18</a> )
<b>Compteur (<a href="#">page 2-40</a>)</b>		

<b>Paramètres papier</b>	Format Bac MF ( <a href="#">page 7-6</a> )	
	Bac MF Type ( <a href="#">page 7-6</a> )	
	Format Bac 1 ( <a href="#">page 7-6</a> )	
	Format Bac 2 ( <a href="#">page 7-6</a> )	
	Format Bac 3 ( <a href="#">page 7-6</a> )	
	Format Bac 4 ( <a href="#">page 7-6</a> )	
	Type bac 1 ( <a href="#">page 7-7</a> )	
	Type Bac 2 ( <a href="#">page 7-7</a> )	
	Type Bac 3 ( <a href="#">page 7-7</a> )	
	Type Bac 4 ( <a href="#">page 7-7</a> )	
	Réglage papier	Poids papier ( <a href="#">page 7-7</a> )
		Impression R/V ( <a href="#">page 7-7</a> )
	Annulation Réglage papier ( <a href="#">page 7-7</a> )	
	Mess.conf.papier ( <a href="#">page 7-7</a> )	
<b>Paramètres impr.</b>	Alimentation ( <a href="#">page 7-9</a> )	
	Chang. bac auto ( <a href="#">page 7-9</a> )	
	Priorité bac MF ( <a href="#">page 7-9</a> )	
	Mode alim papier ( <a href="#">page 7-9</a> )	
	Recto verso ( <a href="#">page 7-9</a> )	
	Priorité A4/LT ( <a href="#">page 7-9</a> )	
	Émulation	Rapport erreur ( <a href="#">page 7-9</a> )
		Mode couleurs ( <a href="#">page 7-9</a> )
	Qualité d'impression	Mode KIR ( <a href="#">page 7-10</a> )
		Brillance ( <a href="#">page 7-10</a> )
		Mode EcoPrint ( <a href="#">page 7-10</a> )
		Niv.éco.EcoPrint ( <a href="#">page 7-10</a> )
		Résolution ( <a href="#">page 7-10</a> )
	Configuration page	Copies ( <a href="#">page 7-10</a> )
		Orientation ( <a href="#">page 7-10</a> )
		A4 étendu ( <a href="#">page 7-10</a> )
		XPS ajust.page ( <a href="#">page 7-10</a> )
Format TIFF/JPEG ( <a href="#">page 7-10</a> )		
Nom d'utilisateur ( <a href="#">page 7-10</a> )		
Nom du travail ( <a href="#">page 7-10</a> )		

<b>Config. Wi-Fi Direct</b>	Wi-Fi Direct ( <a href="#">page 7-11</a> )
	Déconnexion auto
	Tempo.(JJ:HH:MM) ( <a href="#">page 7-11</a> )
<b>Paramètres Wi-Fi</b>	Wi-Fi ( <a href="#">page 7-11</a> )
	Install. rapide ( <a href="#">page 7-11</a> )
	TCP/IP
	DHCP ( <a href="#">page 7-12</a> )
	Auto-IP ( <a href="#">page 7-12</a> )
	Adresse IP ( <a href="#">page 7-12</a> )
	Masque ss-rés. ( <a href="#">page 7-12</a> )
	Passerelle ( <a href="#">page 7-12</a> )
	TCP/IP (IPv6)
	RA(Stateless) ( <a href="#">page 7-13</a> )
DHCPv6 ( <a href="#">page 7-13</a> )	
Redém. réseau. ( <a href="#">page 7-13</a> )	
<b>Réseau filaire</b>	TCP/IP
	DHCP ( <a href="#">page 7-12</a> )
	Auto-IP ( <a href="#">page 7-12</a> )
	Adresse IP ( <a href="#">page 7-12</a> )
	Masque ss-rés. ( <a href="#">page 7-12</a> )
	Passerelle ( <a href="#">page 7-12</a> )
	TCP/IP (IPv6)
	RA(Stateless) ( <a href="#">page 7-13</a> )
	DHCPv6 ( <a href="#">page 7-13</a> )
	Interface LAN ( <a href="#">page 7-13</a> )
Redém. réseau. ( <a href="#">page 7-13</a> )	
<b>Paramètres réseau</b>	Communication ( <a href="#">page 7-14</a> )
	Serveur SSL ( <a href="#">page 7-14</a> )
	IPSec ( <a href="#">page 7-14</a> )
	Bonjour ( <a href="#">page 7-14</a> )
	Filtre IP (IPv4) ( <a href="#">page 7-14</a> )
	Filtre IP (IPv6) ( <a href="#">page 7-14</a> )
	NetBEUI ( <a href="#">page 7-14</a> )
	SNMPv3 ( <a href="#">page 7-14</a> )
	FTP(Serveur) ( <a href="#">page 7-14</a> )
	SNMP ( <a href="#">page 7-15</a> )
	SMTP ( <a href="#">page 7-15</a> )
	POP3 ( <a href="#">page 7-15</a> )



<b>Paramètres réseau</b>	Port Raw ( <a href="#">page 7-15</a> )
	LPD ( <a href="#">page 7-15</a> )
	IPP ( <a href="#">page 7-15</a> )
	IPP sur SSL ( <a href="#">page 7-15</a> )
	HTTP ( <a href="#">page 7-16</a> )
	HTTPS ( <a href="#">page 7-16</a> )
	ThinPrint ( <a href="#">page 7-16</a> )
	ThinPrint over SSL ( <a href="#">page 7-16</a> )
	Impression WSD ( <a href="#">page 7-16</a> )
	Enhanced WSD ( <a href="#">page 7-17</a> )
	REST ( <a href="#">page 7-17</a> )
	REST over SSL ( <a href="#">page 7-17</a> )
<b>Réseau en option</b>	TCP/IP
	DHCP ( <a href="#">page 7-12</a> )
	Auto-IP ( <a href="#">page 7-12</a> )
	Adresse IP ( <a href="#">page 7-12</a> )
	Masque ss-rés. ( <a href="#">page 7-12</a> )
	Passerelle ( <a href="#">page 7-12</a> )
	Bonjour ( <a href="#">page 7-14</a> )
	TCP/IP (IPv6)
	RA (Stateless) ( <a href="#">page 7-13</a> )
	DHCPv6 ( <a href="#">page 7-13</a> )
	Netware ( <a href="#">page 7-18</a> )
	AppleTalk ( <a href="#">page 7-18</a> )
	IPSec ( <a href="#">page 7-18</a> )
	Interface LAN ( <a href="#">page 7-18</a> )
	Filtre adr. MAC ( <a href="#">page 7-18</a> )
Redém. réseau ( <a href="#">page 7-18</a> )	

<b>Périphérique commun</b>	Langue du message ( <a href="#">page 7-19</a> )	
	Définition date	Date(AAAA/MM/JJ) ( <a href="#">page 7-19</a> )
		Heure(Heure:min:s.) ( <a href="#">page 7-19</a> )
		Format de date ( <a href="#">page 7-19</a> )
		Déf. fuseau hor. ( <a href="#">page 7-19</a> )
		Heure d'été ( <a href="#">page 7-19</a> )
	Alarme	Confirmation de clé ( <a href="#">page 7-20</a> )
		Fin de tâche ( <a href="#">page 7-20</a> )
		Prêt ( <a href="#">page 7-20</a> )
		Erreur ( <a href="#">page 7-20</a> )
	RAM disque mode	Dim. Disque RAM ( <a href="#">page 7-20</a> )
		SSD
	Carte SD	Formatage ( <a href="#">page 7-21</a> )
	Gestion erreurs	Recto verso ( <a href="#">page 7-21</a> )
		Erreur papier ( <a href="#">page 7-21</a> )
		Bac MF vide ( <a href="#">page 7-21</a> )
	Toner coul. vide ( <a href="#">page 7-21</a> )	
	Param niv veille	Niveau de veille (modèles sauf pour l'Europe) ( <a href="#">page 7-22</a> )
		Lecteur de carte ( <a href="#">page 7-22</a> )
		Application ( <a href="#">page 7-22</a> )
	Règle d'arrêt	Réseau ( <a href="#">page 7-22</a> )
		Câble USB ( <a href="#">page 7-22</a> )
		Hôte USB ( <a href="#">page 7-22</a> )
Disque RAM ( <a href="#">page 7-22</a> )		
NIC ( <a href="#">page 7-22</a> )		
Tempo. arrêt	Tempo. arrêt ( <a href="#">page 7-22</a> )	
Aff. état/journ.	Détails travaux ( <a href="#">page 7-23</a> )	
	Journal travaux ( <a href="#">page 7-23</a> )	
Alerte toner bas ( <a href="#">page 7-23</a> )		
<b>Temporisateur</b>	Initialisation auto pannel ( <a href="#">page 7-23</a> )	
	Init pannel temporisation ( <a href="#">page 7-23</a> )	
	Tempor. veille ( <a href="#">page 7-24</a> )	
	Correction Erreur auto ( <a href="#">page 7-24</a> )	
	Temp. correction erreur ( <a href="#">page 7-24</a> )	
	Saut de page attente ( <a href="#">page 7-24</a> )	

<b>Temporisateur</b>	Par.tempor.hebdo	Tentatives ( <a href="#">page 7-24</a> )
		Nbre tentatives ( <a href="#">page 7-24</a> )
		Interv. d'essai ( <a href="#">page 7-24</a> )
	Temp. marche (Lun.) ( <a href="#">page 7-24</a> )	
	Tempo. arrêt (Lun.) ( <a href="#">page 7-24</a> )	
	Temp. marche (Mar.) ( <a href="#">page 7-24</a> )	
	Tempo. arrêt (Mar.) ( <a href="#">page 7-24</a> )	
	Temp. marche (Mer.) ( <a href="#">page 7-24</a> )	
	Tempo. arrêt (Mer.) ( <a href="#">page 7-24</a> )	
	Temp. marche (Jeu.) ( <a href="#">page 7-24</a> )	
	Tempo. arrêt (Jeu.) ( <a href="#">page 7-24</a> )	
	Temp. marche (Ven.) ( <a href="#">page 7-24</a> )	
	Tempo. arrêt (Ven.) ( <a href="#">page 7-24</a> )	
	Temp. marche (Sam.) ( <a href="#">page 7-24</a> )	
	Tempo. arrêt (Sam.) ( <a href="#">page 7-24</a> )	
Temp. marche (Dim.) ( <a href="#">page 7-24</a> )		
Tempo. arrêt (Dim.) ( <a href="#">page 7-24</a> )		
<b>Sécurité</b>	Blocage de l'interface	Hôte USB ( <a href="#">page 7-25</a> )
		Périphérique USB ( <a href="#">page 7-25</a> )
		Option I/F ( <a href="#">page 7-25</a> )
		Stockage USB ( <a href="#">page 7-25</a> )
	Niveau de sécurité ( <a href="#">page 7-25</a> )	
	Initialis. SSD	Mt passe sécur. ( <a href="#">page 7-26</a> )
		Initialisation ( <a href="#">page 7-26</a> )
	Nettoy. données	Exéc. immédiat. ( <a href="#">page 7-27</a> )
		Planification ( <a href="#">page 7-27</a> )
		Utilis. machine ( <a href="#">page 7-27</a> )

<b>NomUtil/CptaTrav</b>	ParamLogin util	Type login ( <a href="#">page 8-3</a> )
		Connexion à clé ( <a href="#">page 8-4</a> )
	Compta. travaux ( <a href="#">page 8-7</a> )	
	Accès compta ( <a href="#">page 8-8</a> )	
	Sélection Compte	Compteur ( <a href="#">page 8-17</a> )
		Compteur couleur ( <a href="#">page 8-17</a> )
		Restriction ( <a href="#">page 8-10</a> )
		Restriction couleur ( <a href="#">page 8-10</a> )
		Sortie max ( <a href="#">page 8-10</a> )
		Nombre couleur max ( <a href="#">page 8-10</a> )
		Réinitialiser compt ( <a href="#">page 8-17</a> )
	Ajout. compteur ( <a href="#">page 8-9</a> )	
	Suppr. compte ( <a href="#">page 8-13</a> )	
	Imprimer liste gestion travaux ( <a href="#">page 8-18</a> )	
Appl/ restrict. ( <a href="#">page 8-16</a> )		
ID trav. inconnu ( <a href="#">page 8-20</a> )		
<b>Administrateur</b>	Changer ID ( <a href="#">page 8-21</a> )	
	Modifier mot passe ( <a href="#">page 8-21</a> )	
<b>Ajuster/Maintenance</b>	Mode silencieux ( <a href="#">page 7-28</a> )	
	Calibrage couleur ( <a href="#">page 7-28</a> )	
	Enregistrement normal ( <a href="#">page 7-28</a> )	
	Détails de l'enregistrement ( <a href="#">page 7-28</a> )	
	Redémarrer imprimante ( <a href="#">page 7-28</a> )	
	Service ( <a href="#">page 7-28</a> )	
<b>Fonctions opt. (<a href="#">page 7-28</a>)</b>		
<b>Logiciel</b>	Version ( <a href="#">page 7-28</a> )	
<b>État filaire (<a href="#">page 7-28</a>)</b>		
<b>État réseau opt. (<a href="#">page 7-29</a>)</b>		
<b>État Wi-Fi</b>	Nom rés. (SSID) ( <a href="#">page 7-29</a> )	
<b>Wi-Fi Direct</b>	Config.btn-poussoir ( <a href="#">page 7-30</a> )	
	Nom du périphérique ( <a href="#">page 7-30</a> )	
	Nom rés. (SSID) ( <a href="#">page 7-30</a> )	
	Mot de passe ( <a href="#">page 7-30</a> )	
	Adresse IP ( <a href="#">page 7-30</a> )	
	Authentif.réseau ( <a href="#">page 7-30</a> )	
	Cryptage données ( <a href="#">page 7-30</a> )	
	Déconnecter tout ( <a href="#">page 7-30</a> )	

# 1 Informations légales et de sécurité

Prendre connaissance de ces informations avant d'utiliser la machine. Ce chapitre aborde les sujets suivants :

Avis .....	1-2
Conventions en matière de sécurité .....	1-2
Environnement .....	1-3
Précautions lors de l'utilisation .....	1-4
Sécurité laser (Europe) .....	1-5
Conformité à la Directive 2014/53/EU .....	1-6
EN ISO 7779 .....	1-6
EK1-ITB 2000 .....	1-6
Précautions de sécurité lors de l'utilisation d'un réseau local sans fil (le cas échéant) .....	1-6
Utilisation limitée de ce produit (le cas échéant) .....	1-7
Fonction Économie d'énergie .....	1-12
Fonction d'impression recto-verso automatique .....	1-12
Économie des ressources - Papier .....	1-12
Bénéfices de la « gestion de l'alimentation » pour l'environnement .....	1-12
Programme Energy Star (ENERGY STAR®) .....	1-13

# Avis

## Conventions en matière de sécurité

Les sections du présent manuel ainsi que les éléments de la machine marqués de symboles sont des avertissements de sécurité, destinés, d'une part, à assurer la protection de l'utilisateur, d'autres personnes et des objets environnants et, d'autre part, à garantir une utilisation correcte et sûre de la machine. Les symboles et leur signification figurent ci-dessous.

 **AVERTISSEMENT:** le non-respect de ces points ou le manque d'attention vis-à-vis de ceux-ci risque de provoquer des blessures graves, voire la mort.

 **ATTENTION:** le non-respect de ces points ou le manque d'attention vis-à-vis de ceux-ci risque de provoquer des blessures graves ou d'occasionner des dommages mécaniques.

## Symboles

Le symbole  $\triangle$  indique que la section concernée comprend des avertissements de sécurité. Ils attirent l'attention du lecteur sur des points spécifiques.

 ... [Avertissement d'ordre général]

 ... [Avertissement relatif à une température élevée]

Le symbole  $\otimes$  indique que la section concernée contient des informations sur des opérations interdites. Il précède les informations spécifiques relatives à ces opérations interdites.

 ... [Avertissement relatif à une opération interdite]

 ... [Démontage interdit]

Le symbole  $\bullet$  indique que la section concernée contient des informations sur des opérations qui doivent être exécutées. Il précède les informations spécifiques relatives à ces opérations requises.

 ... [Alerte relative à une action requise]

 ... [Retirer la fiche du cordon d'alimentation de la prise]

 ... [Toujours brancher la machine sur une prise raccordée à la terre]

Contactez le technicien pour demander le remplacement du présent manuel d'utilisation si les avertissements en matière de sécurité sont illisibles ou si le manuel lui-même est manquant (prestation donnant lieu à facturation).

## Environnement

Les conditions d'environnement d'utilisation sont les suivantes :

<b>Température</b>	50 à 90,5 °F (10 à 32,5 °C)
<b>Humidité</b>	10 à 80 %

Éviter les emplacements suivants lorsque vous sélectionnez un site d'accueil pour la machine.

- Éviter la proximité d'une fenêtre ou l'exposition directe à la lumière du soleil.
- Éviter les endroits soumis aux vibrations.
- Éviter les endroits soumis à d'importantes fluctuations de température.
- Éviter les endroits directement exposés à l'air chaud ou à l'air froid.
- Éviter les endroits mal ventilés.

Si le revêtement du sol n'est pas très résistant, il risque d'être endommagé par les roulettes lors d'un déplacement ultérieur de la machine.

De l'ozone est libéré pendant le processus d'impression, mais en quantité insuffisante pour provoquer un quelconque effet toxique sur la santé. Si toutefois la machine est utilisée pendant une période prolongée dans une pièce mal aérée ou en cas de tirage d'un très grand nombre d'impressions, l'odeur dégagée peut devenir incommode. Dès lors, pour conserver un environnement de travail approprié aux travaux d'impression, nous recommandons d'aérer correctement la pièce.

## Précautions lors de l'utilisation

### Précautions à prendre lors de la manipulation de consommables

#### ATTENTION

Ne pas tenter d'incinérer les parties contenant du toner. Des étincelles dangereuses risquent de provoquer des brûlures.

Conserver les parties contenant du toner hors de portée des enfants.

Si le toner s'écoule d'une partie contenant du toner, éviter l'inhalation, l'ingestion ainsi que le contact avec les yeux ou la peau.

- En cas d'inhalation de toner, se rendre dans un endroit aéré et se gargariser avec de grandes quantités d'eau. En cas de toux, consulter un médecin.
- En cas d'ingestion de toner, se rincer la bouche et boire 1 ou 2 verres d'eau pour diluer le produit dans l'estomac. Si nécessaire, consulter un médecin.
- En cas de contact du toner avec les yeux, rincer abondamment à l'eau courante. En cas d'inconfort persistant, consulter un médecin.
- En cas de contact du toner avec la peau, laver avec du savon et de l'eau.

Ne pas tenter de forcer l'ouverture ou de détruire les parties contenant du toner.

### Autres précautions

Renvoyer la cartouche de toner usagée et le bac de récupération de toner au concessionnaire ou au service après-vente. Les cartouches de toner et les bacs de récupération de toner seront recyclés ou détruits conformément aux réglementations locales.

Ne pas stocker la machine dans un local exposé à la lumière directe du soleil.

Stocker la machine dans un local ayant une température inférieure à 40 °C et ne risquant pas de subir des variations brutales de température ou d'humidité.

Si la machine n'est pas utilisée pendant une période prolongée, protéger le papier de l'humidité en le retirant du magasin et du bac MF et en le plaçant dans son emballage d'origine.



## Sécurité laser (Europe)

Le rayonnement laser peut être dangereux pour le corps humain. Par conséquent, le rayonnement laser émis à l'intérieur de la machine est hermétiquement enfermé dans le boîtier de protection et le capot externe. Dans des conditions normales d'utilisation de la machine, il n'y a aucune fuite du rayonnement de la machine.

Conformément à la norme IEC/EN 60825-1:2014, la machine est classée comme produit laser de Class 1.

Des informations relatives aux produits laser de CLASS 1 sont fournies sur l'étiquette signalétique.

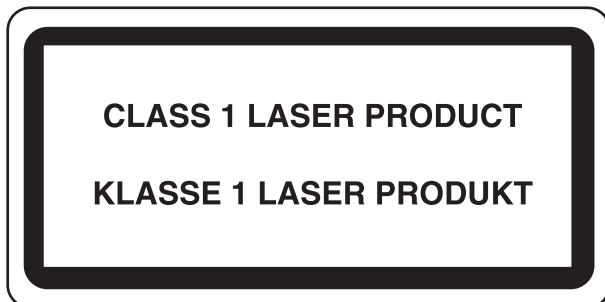

## Conformité à la Directive 2014/53/EU

TA Triumph-Adler GmbH déclare par la présente que les équipements radio type P-C3062DN sont conformes à la Directive 2014/53/EU.

Le texte intégral de la déclaration de conformité CE est disponible à l'adresse suivante :

<http://www.triumph-adler.com/downloads>

<http://www.triumph-adler.de/downloads>

<http://www.utax.com/downloads>

<http://www.utax.de/downloads>

Nom du module	Version du logiciel	Bande de fréquence :	Puissance maximum radiofréquence :
IB-51 (option)	2.2.6	2,4 GHz	100 mW
IB-36 (option)	2014.12	2,4 GHz	100 mW

## EN ISO 7779

Maschinenlärminformations-Verordnung 3. GPSGV, 06.01.2004: Der höchste Schalldruckpegel beträgt 70 dB (A) oder weniger gemäß EN ISO 7779.

## EK1-ITB 2000

Das Gerät ist nicht für die Benutzung im unmittelbaren Gesichtsfeld am Bildschirmarbeitsplatz vorgesehen. Um störende Reflexionen am Bildschirmarbeitsplatz zu vermeiden, darf dieses Produkt nicht im unmittelbaren Gesichtsfeld platziert werden.

## Précautions de sécurité lors de l'utilisation d'un réseau local sans fil (le cas échéant)

Le réseau local sans fil permet l'échange d'informations entre les points d'accès sans fil au lieu d'utiliser un câble réseau, ce qui offre l'avantage d'établir une connexion au réseau local sans fil librement au sein d'un espace dans lequel les ondes radio peuvent être transmises.

D'autre part, les problèmes suivants peuvent se produire si les paramètres de sécurité ne sont pas configurés, car les ondes radio peuvent passer à travers les obstacles (y compris les murs) et atteindre tout point au sein d'un certain espace.

### Consultation secrète du contenu de la communication

Un tiers ayant des objectifs malveillants peut intentionnellement surveiller les ondes radio et obtenir un accès non autorisé au contenu de communication suivant.

- Informations personnelles, y compris ID, mots de passe et numéros de carte de crédit
- Contenu des messages électroniques

### Intrusion illégale

Un tiers ayant des objectifs malveillants peut obtenir un accès non autorisé aux réseaux personnels ou d'entreprise et y effectuer les actions illégales suivantes.

- Extraction d'informations personnelles et confidentielles (fuite d'informations)
- Entrée dans la communication en se faisant passer pour une personne spécifique et en distribuant des informations non autorisées (spoofing)
- Modification et retransmission des communications interceptées (falsification)
- Transmission de virus informatiques et destruction des données et systèmes (destruction)

Les cartes réseau sans fil et les points d'accès sans fil contiennent des mécanismes de sécurité intégrés pour faire face à ces problèmes et réduire la possibilité que ces problèmes se produisent en configurant les paramètres de sécurité des produits réseau sans fil lorsque le produit est utilisé.

Il est recommandé aux clients de prendre leurs responsabilités et d'utiliser leur bon sens lors de la configuration des paramètres de sécurité et de s'assurer qu'ils comprennent totalement les problèmes pouvant se produire lorsque le produit est utilisé sans configurer les paramètres de sécurité.

## **Utilisation limitée de ce produit (le cas échéant)**

- Les ondes radio transmises par ce produit peuvent affecter l'équipement médical. Lors de l'utilisation de ce produit dans un établissement médical ou à proximité d'instruments médicaux, utiliser ce produit selon les instructions et précautions fournies par l'administrateur de l'établissement ou celles qui sont fournies sur les instruments médicaux.
- Les ondes radio transmises par ce produit peuvent affecter l'équipement de contrôle automatique, y compris les portes automatiques et les alarmes incendie. Lors de l'utilisation de ce produit à proximité d'équipement de contrôle automatique, utiliser ce produit selon les instructions et les précautions fournies sur l'équipement de contrôle automatique.
- Si ce produit est utilisé dans des appareils qui sont directement liés au service, y compris les avions, trains, navires et automobiles ou si ce produit est utilisé dans des applications exigeant une fiabilité et sécurité élevées pour fonctionner et dans des appareils qui exigent de la précision, y compris ceux qui sont utilisés dans la prévention de catastrophes et la prévention criminelle, ainsi que ceux qui sont utilisés pour différents buts de sécurité, utiliser ce produit après avoir tenu compte de la conception de sécurité de l'ensemble du système, y compris l'adoption d'une conception de sécurité intégrée et d'une conception de redondance pour le maintien de la fiabilité et de la sécurité de l'ensemble du système. Ce produit n'est pas prévu pour être utilisé dans les applications qui exigent une fiabilité et sécurité élevées, y compris les instruments aérospatiaux, l'équipement des grands axes de communication, l'équipement de contrôle de centrale nucléaire et l'équipement médical, aussi la décision d'utiliser ou non ce produit dans ces applications doit être pondérée et déterminée de manière exhaustive.

## Informations légales

La copie ou la reproduction de tout ou partie de ce manuel est interdite sans le consentement écrit préalable du propriétaire du copyright.

### Marques commerciales

- PRESCRIBE est une marque déposée de Kyocera Corporation.
- KPDL est une marque de Kyocera Corporation.
- Microsoft, Windows, Windows Vista, Windows Server et Internet Explorer sont des marques déposées ou des marques de Microsoft Corporation aux États-Unis et/ou dans d'autres pays.
- PCL est une marque déposée de Hewlett-Packard Company.
- Adobe Acrobat, Adobe Reader et PostScript sont des marques de Adobe Systems, Incorporated.
- Ethernet est une marque déposée de Xerox Corporation.
- Novell et NetWare sont des marques déposées de Novell, Inc.
- IBM et IBM PC/AT sont des marques de International Business Machines Corporation.
- AppleTalk, Bonjour, Macintosh et Mac OS sont des marques d'Apple Inc., enregistrées aux États-Unis et dans d'autres pays.
- Toutes les polices européennes installées sur cette machine sont sous contrat de licence de Monotype Imaging Inc.
- Helvetica, Palatino et Times sont des marques déposées de Linotype GmbH.
- ITC Avant Garde Gothic, ITC Bookman, ITC ZapfChancery et ITC ZapfDingbats sont des marques déposées de International Typeface Corporation.
- ThinPrint est une marque de Cortado AG en Allemagne et dans d'autres pays.
- Les polices UFST™ MicroType® de Monotype Imaging Inc. sont installées sur cette machine.
- Cette machine contient un logiciel dont les modules ont été mis au point par le Groupe Indépendant JPEG.
- iPad, iPhone et iPod touch sont des marques d'Apple Inc., enregistrées aux États-Unis et dans d'autres pays.
- AirPrint et le logo AirPrint sont des marques déposées d'Apple Inc.
- iOS est une marque ou marque déposée de Cisco aux États-Unis et dans d'autres pays, utilisée sous licence par Apple Inc.
- Google et Google Cloud Print™ sont des marques et/ou des marques déposées de Google Inc.
- Mopria™ est une marque déposée de Mopria™ Alliance.
- Wi-Fi et Wi-Fi Direct sont des marques et/ou des marques déposées de Wi-Fi Alliance.

Tous les autres noms de marques et de produits sont des marques ou des marques déposées appartenant à leurs propriétaires respectifs. Les symboles ™ et ® ne sont pas employés dans ce manuel d'utilisation.

## GPL/LGPL

Ce produit contient un logiciel GPL (<http://www.gnu.org/licenses/gpl.html>) et/ou LGPL (<http://www.gnu.org/licenses/lgpl.html>) composant son micrologiciel. Vous pouvez obtenir le code source et vous êtes autorisés à le copier, le redistribuer et le modifier aux conditions de la licence GPL/LGPL.

## OpenSSL License

Copyright (c) 1998-2006 OpenSSL Project. All rights reserved.

Redistribution and use in source and binary forms, with or without modification, are permitted provided that the following conditions are met:

1. Redistributions of source code must retain the above copyright notice, this list of conditions and the following disclaimer.
2. Redistributions in binary form must reproduce the above copyright notice, this list of conditions and the following disclaimer in the documentation and/or other materials provided with the distribution.
3. All advertising materials mentioning features or use of this software must display the following acknowledgment: "This product includes software developed by the OpenSSL Project for use in the OpenSSL Toolkit. (<http://www.openssl.org/>)"
4. The names "OpenSSL Toolkit" and "OpenSSL Project" must not be used to endorse or promote products derived from this software without prior written permission. For written permission, please contact [openssl-core@openssl.org](mailto:openssl-core@openssl.org).
5. Products derived from this software may not be called "OpenSSL" nor may "OpenSSL" appear in their names without prior written permission of the OpenSSL Project.
6. Redistributions of any form whatsoever must retain the following acknowledgment: "This product includes software developed by the OpenSSL Project for use in the OpenSSL Toolkit (<http://www.openssl.org/>)"

THIS SOFTWARE IS PROVIDED BY THE OpenSSL PROJECT "AS IS" AND ANY EXPRESSED OR IMPLIED WARRANTIES, INCLUDING, BUT NOT LIMITED TO, THE IMPLIED WARRANTIES OF MERCHANTABILITY AND FITNESS FOR A PARTICULAR PURPOSE ARE DISCLAIMED. IN NO EVENT SHALL THE OpenSSL PROJECT OR ITS CONTRIBUTORS BE LIABLE FOR ANY DIRECT, INDIRECT, INCIDENTAL, SPECIAL, EXEMPLARY, OR CONSEQUENTIAL DAMAGES (INCLUDING, BUT NOT LIMITED TO, PROCUREMENT OF SUBSTITUTE GOODS OR SERVICES; LOSS OF USE, DATA, OR PROFITS; OR BUSINESS INTERRUPTION) HOWEVER CAUSED AND ON ANY THEORY OF LIABILITY, WHETHER IN CONTRACT, STRICT LIABILITY, OR TORT (INCLUDING NEGLIGENCE OR OTHERWISE) ARISING IN ANY WAY OUT OF THE USE OF THIS SOFTWARE, EVEN IF ADVISED OF THE POSSIBILITY OF SUCH DAMAGE.

## Original SSLeay License

Copyright (C) 1995-1998 Eric Young ([ey@cryptsoft.com](mailto:ey@cryptsoft.com)) Tous droits réservés.

This package is an SSL implementation written by Eric Young ([ey@cryptsoft.com](mailto:ey@cryptsoft.com)). The implementation was written so as to conform with Netscapes SSL.

This library is free for commercial and non-commercial use as long as the following conditions are adhered to. The following conditions apply to all code found in this distribution, be it the RC4, RSA, lhash, DES, etc., code; not just the SSL code. The SSL documentation included with this distribution is covered by the same copyright terms except that the holder is Tim Hudson ([tjh@cryptsoft.com](mailto:tjh@cryptsoft.com)).

Copyright remains Eric Young's, and as such any Copyright notices in the code are not to be removed.

If this package is used in a product, Eric Young should be given attribution as the author of the parts of the library used.

This can be in the form of a textual message at program startup or in documentation (online or textual) provided with the package.

Redistribution and use in source and binary forms, with or without modification, are permitted provided that the following conditions are met:

1. Redistributions of source code must retain the copyright notice, this list of conditions and the following disclaimer.
2. Redistributions in binary form must reproduce the above copyright notice, this list of conditions and the following disclaimer in the documentation and/or other materials provided with the distribution.
3. All advertising materials mentioning features or use of this software must display the following acknowledgement:  
"This product includes cryptographic software written by Eric Young (eay@cryptsoft.com)"  
The word 'cryptographic' can be left out if the routines from the library being used are not cryptographic related :-).
4. If you include any Windows specific code (or a derivative thereof) from the apps directory (application code) you must include an acknowledgement: "This product includes software written by Tim Hudson (tjh@cryptsoft.com)"

THIS SOFTWARE IS PROVIDED BY ERIC YOUNG "AS IS" AND ANY EXPRESS OR IMPLIED WARRANTIES, INCLUDING, BUT NOT LIMITED TO, THE IMPLIED WARRANTIES OF MERCHANTABILITY AND FITNESS FOR A PARTICULAR PURPOSE ARE DISCLAIMED. IN NO EVENT SHALL THE AUTHOR OR CONTRIBUTORS BE LIABLE FOR ANY DIRECT, INDIRECT, INCIDENTAL, SPECIAL, EXEMPLARY, OR CONSEQUENTIAL DAMAGES (INCLUDING, BUT NOT LIMITED TO, PROCUREMENT OF SUBSTITUTE GOODS OR SERVICES; LOSS OF USE, DATA, OR PROFITS; OR BUSINESS INTERRUPTION) HOWEVER CAUSED AND ON ANY THEORY OF LIABILITY, WHETHER IN CONTRACT, STRICT LIABILITY, OR TORT (INCLUDING NEGLIGENCE OR OTHERWISE) ARISING IN ANY WAY OUT OF THE USE OF THIS SOFTWARE, EVEN IF ADVISED OF THE POSSIBILITY OF SUCH DAMAGE.

The licence and distribution terms for any publically available version or derivative of this code cannot be changed. i.e. this code cannot simply be copied and put under another distribution licence [including the GNU Public Licence.]

### **Monotype Imaging License Agreement**

- 1 *Software* shall mean the digitally encoded, machine readable, scalable outline data as encoded in a special format as well as the UFST Software.
- 2 You agree to accept a non-exclusive license to use the Software to reproduce and display weights, styles and versions of letters, numerals, characters and symbols (*Typefaces*) solely for your own customary business or personal purposes at the address stated on the registration card you return to Monotype Imaging. Under the terms of this License Agreement, you have the right to use the Fonts on up to three printers. If you need to have access to the fonts on more than three printers, you need to acquire a multiuser license agreement which can be obtained from Monotype Imaging. Monotype Imaging retains all rights, title and interest to the Software and Typefaces and no rights are granted to you other than a License to use the Software on the terms expressly set forth in this Agreement.
- 3 To protect proprietary rights of Monotype Imaging, you agree to maintain the Software and other proprietary information concerning the Typefaces in strict confidence and to establish reasonable procedures regulating access to and use of the Software and Typefaces.
- 4 You agree not to duplicate or copy the Software or Typefaces, except that you may make one backup copy. You agree that any such copy shall contain the same proprietary notices as those appearing on the original.
- 5 This License shall continue until the last use of the Software and Typefaces, unless sooner terminated. This License may be terminated by Monotype Imaging if you fail to comply with the terms of this License and such failure is not remedied within thirty (30) days after notice from Monotype Imaging. When this License expires or is terminated, you shall either return to Monotype Imaging or destroy all copies of the Software and Typefaces and documentation as requested.
- 6 You agree that you will not modify, alter, disassemble, decrypt, reverse engineer or decompile the Software.
- 7 Monotype Imaging warrants that for ninety (90) days after delivery, the Software will perform in accordance with Monotype Imaging-published specifications, and the diskette will be free from defects in material and workmanship. Monotype Imaging does not warrant that the Software is free from all bugs, errors and omissions.  
  
The parties agree that all other warranties, expressed or implied, including warranties of fitness for a particular purpose and merchantability, are excluded.
- 8 Your exclusive remedy and the sole liability of Monotype Imaging in connection with the Software and Typefaces is repair or replacement of defective parts, upon their return to Monotype Imaging.  
  
In no event will Monotype Imaging be liable for lost profits, lost data, or any other incidental or consequential damages, or any damages caused by abuse or misapplication of the Software and Typefaces.
- 9 Massachusetts U.S.A. law governs this Agreement.

- 10 You shall not sublicense, sell, lease, or otherwise transfer the Software and/or Typefaces without the prior written consent of Monotype Imaging.
- 11 Use, duplication or disclosure by the Government is subject to restrictions as set forth in the Rights in Technical Data and Computer Software clause at FAR 252-227-7013, subdivision (b)(3)(ii) or subparagraph (c)(1)(ii), as appropriate. Further use, duplication or disclosure is subject to restrictions applicable to restricted rights software as set forth in FAR 52.227-19 (c)(2).
- 12 You acknowledge that you have read this Agreement, understand it, and agree to be bound by its terms and conditions. Neither party shall be bound by any statement or representation not contained in this Agreement. No change in this Agreement is effective unless written and signed by properly authorized representatives of each party. By opening this diskette package, you agree to accept the terms and conditions of this Agreement.

## Fonction Économie d'énergie

L'appareil est équipé d'un mode **Veille** dans lequel les fonctions d'imprimante restent en mode attente mais la consommation d'énergie reste réduite à un minimum lorsque l'appareil n'est pas utilisé pendant un certain temps.

### Veille

Cette machine passe automatiquement en mode Veille 1 minute après sa dernière utilisation. Il est possible d'allonger le délai d'inactivité à l'issue duquel la machine passe en mode de veille.

➔ [Veille et veille automatique \(page 2-27\)](#)

## Fonction d'impression recto-verso automatique

Cet appareil inclut l'impression recto-verso comme fonction standard. Par exemple, en imprimant deux originaux recto sur une seule feuille de papier en impression recto-verso, il est possible de réduire la quantité de papier utilisé.

L'impression recto verso réduit la consommation de papier et contribue à préserver les ressources forestières. Le mode recto verso réduit également la quantité de papier devant être acheté et, par conséquent, les coûts. Il est recommandé de régler par défaut sur le mode recto verso les machines pouvant imprimer en recto verso.

## Économie des ressources - Papier

Pour préserver et utiliser de manière durable les ressources forestières, il est recommandé d'utiliser du papier recyclé et vierge certifié selon les initiatives de gérance environnementale ou disposant de labels écologiques reconnus, conformes à la norme EN 12281:2002\* ou tout équivalent.

Cette machine prend également en charge l'impression sur papier de 64 g/m<sup>2</sup>. Ce papier contient moins de matériaux bruts et peut contribuer à une économie supplémentaire des ressources forestières.

\* : EN12281:2002 « Papier d'impression et de bureau - Spécifications pour papier pour photocopie pour procédés de reproduction par toner sec »

Le revendeur et le technicien peuvent fournir des informations sur les types de papier recommandés.

## Bénéfices de la « gestion de l'alimentation » pour l'environnement

Pour réduire la consommation de courant lorsqu'elle n'est pas utilisée, cette machine est dotée d'une fonction de gestion d'alimentation qui active automatiquement le mode d'économie d'énergie au bout d'un certain temps d'inutilisation.

Bien que la machine mettent quelques instants à revenir en mode PRÊT lorsqu'elle sort du mode économie d'énergie, une réduction considérable de la consommation d'énergie est possible. Il est recommandé d'utiliser la machine avec le délai d'activation du mode économie d'énergie réglé sur le paramètre par défaut.



## Programme Energy Star (ENERGY STAR®)



Nous avons voulu, en tant que société participant au Programme International Energy Star, que cette machine soit conforme aux normes du Programme International Energy Star.

ENERGY STAR® est un programme d'efficacité énergétique volontaire ayant pour but le développement et la promotion de l'utilisation des produits ayant une grande efficacité énergétique afin d'empêcher le réchauffement global. Grâce à l'achat de produits qualifiés ENERGY STAR®, les clients peuvent contribuer à la réduction des émissions de gaz à effet de serre durant l'utilisation du produit et à réduire les coûts liés à l'énergie.

# 2 Installation et préparation de la machine

Ce chapitre fournit des informations pour l'administrateur de cette machine, comme la nomenclature, la connexion des câbles et l'installation du logiciel.

Nomenclature .....	2-2	Préparations supplémentaires pour l'administrateur .....	2-41
Extérieur de la machine .....	2-2	Renforcer la sécurité .....	2-41
Connecteurs/intérieur .....	2-3	Embedded Web Server RX .....	2-42
Avec les équipements en option installés .....	2-5	Accès à Embedded Web Server RX ..	2-43
Connexion de la machine à d'autres dispositifs .....	2-6	Modification des paramètres de sécurité .....	2-44
Raccordement des câbles .....	2-7	Modification des informations de la machine .....	2-46
Raccordement du câble réseau .....	2-7	Paramètres e-mail .....	2-48
Raccordement du câble USB .....	2-8	Création d'une nouvelle Boîte personnalisée .....	2-52
Raccordement du câble secteur .....	2-8	Impression d'un document stocké dans une Boîte personnalisée .....	2-53
Mise sous tension et hors tension .....	2-9		
Mise sous tension .....	2-9		
Mise hors tension .....	2-9		
Utilisation du panneau de commande .....	2-10		
Touches du panneau de commande ..	2-10		
Méthode d'utilisation .....	2-11		
Sélection d'un menu .....	2-12		
Réglage d'un menu .....	2-12		
Annulation de la sélection d'un menu .....	2-12		
Écran d'aide .....	2-12		
Connexion/déconnexion .....	2-13		
Connexion .....	2-13		
Déconnexion .....	2-13		
Paramètres par défaut de la machine .....	2-14		
Configuration de la date et de l'heure	2-14		
Configuration réseau .....	2-16		
Configuration du réseau filaire .....	2-16		
Configuration du réseau sans fil .....	2-18		
Configuration Wi-Fi Direct .....	2-23		
Fonction économie d'énergie .....	2-27		
Veille et veille automatique .....	2-27		
Param niv veille .....	2-28		
Règles d'arrêt (modèles pour l'Europe).....	2-29		
Installation du logiciel .....	2-30		
Logiciel sur le DVD (Windows) .....	2-30		
Installation du logiciel sous Windows	2-31		
Désinstallation du logiciel .....	2-37		
Installation du logiciel sur un ordinateur Mac .....	2-38		
Vérification du compteur .....	2-40		

# Nomenclature

## Extérieur de la machine

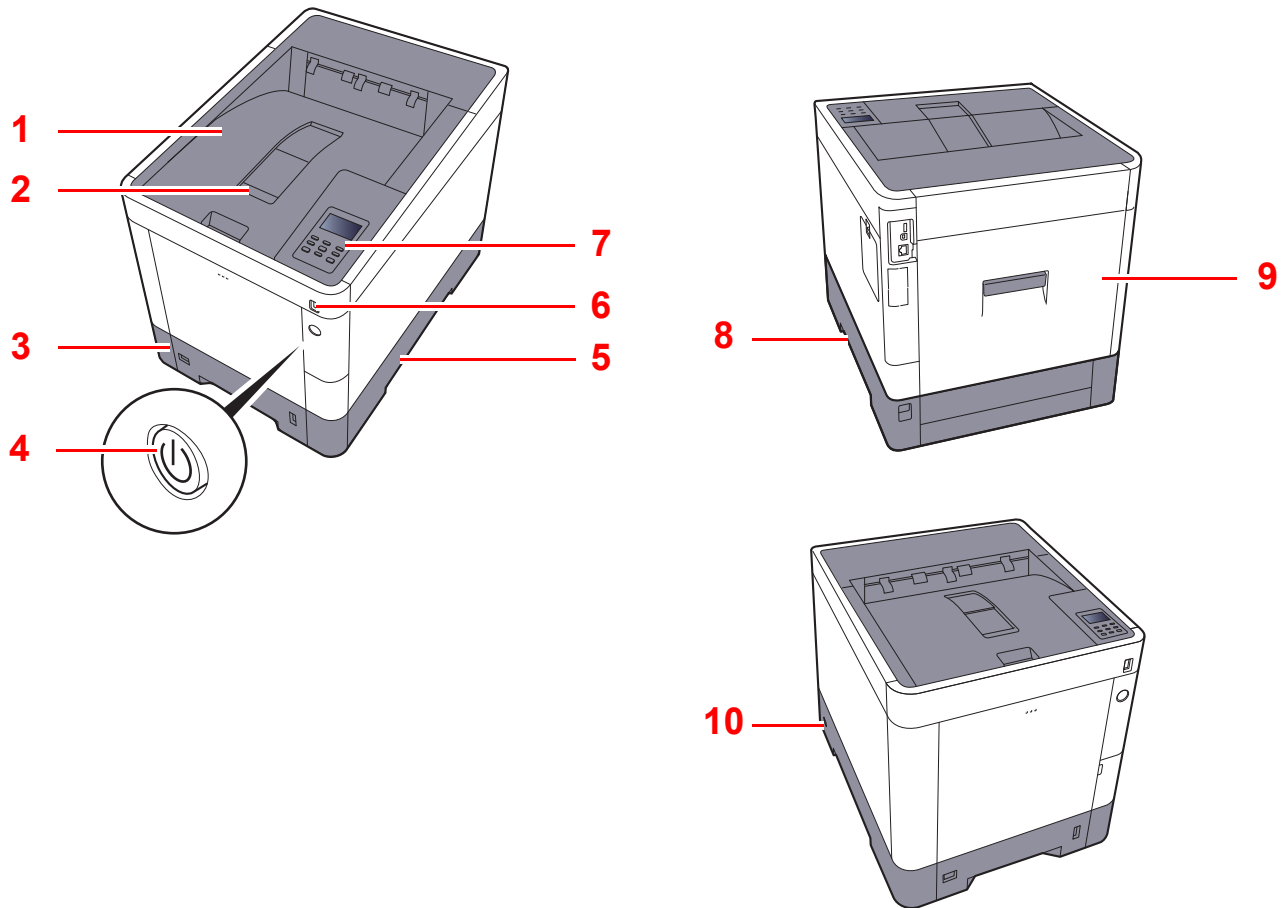

- 1 Plateau supérieur
- 2 Butée de papier
- 3 Magasin 1
- 4 Interrupteur d'alimentation
- 5 Poignées

- 6 Logement mémoire USB
- 7 Panneau de commande
- 8 Poignées
- 9 Capot arrière 1
- 10 Fente du verrou antivol

## Connecteurs/intérieur

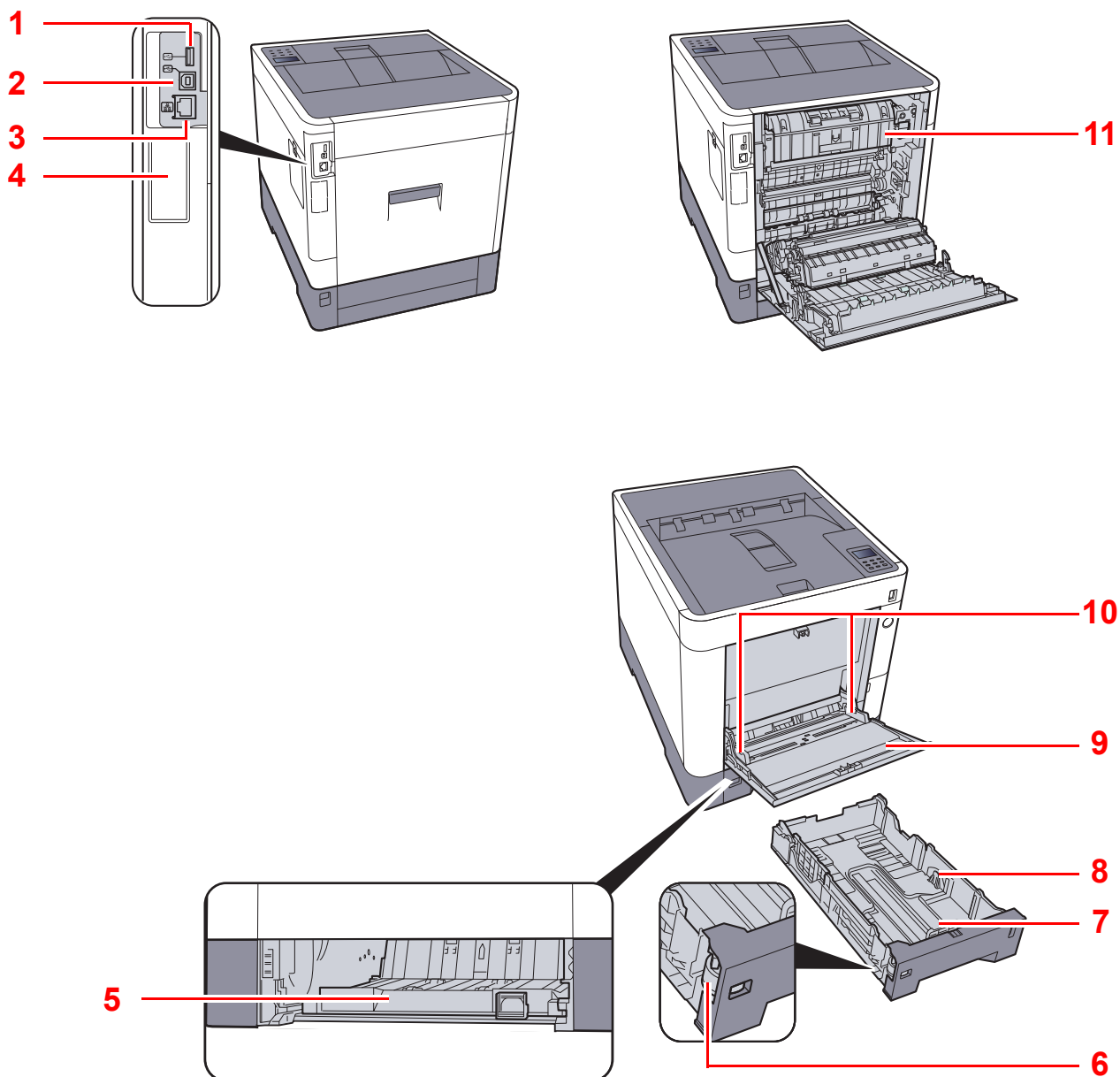

- 1 Port USB
- 2 Connecteur d'interface USB
- 3 Connecteur d'interface réseau
- 4 Interface en option
- 5 Capot d'alimentation
- 6 Molette de format

- 7 Guide de longueur du papier
- 8 Guides de largeur papier
- 9 Bac MF
- 10 Guides de largeur papier
- 11 Capot de l'unité de fusion

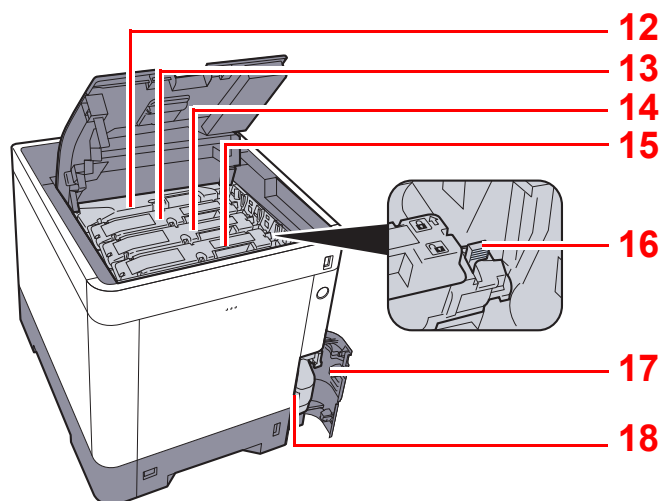

12 Cartouche de toner (Black)

13 Cartouche de toner (Magenta)

14 Cartouche de toner (Cyan)

15 Cartouche de toner (Yellow)

16 Levier de verrouillage de la cartouche de toner

17 Capot du bac de récupération de toner

18 Bac de récupération de toner

## Avec les équipements en option installés

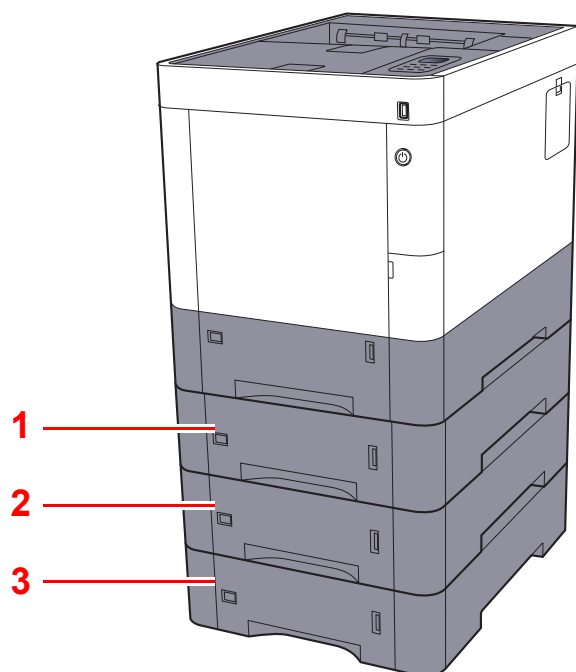

- 1 Magasin 2
- 2 Magasin 3
- 3 Magasin 4

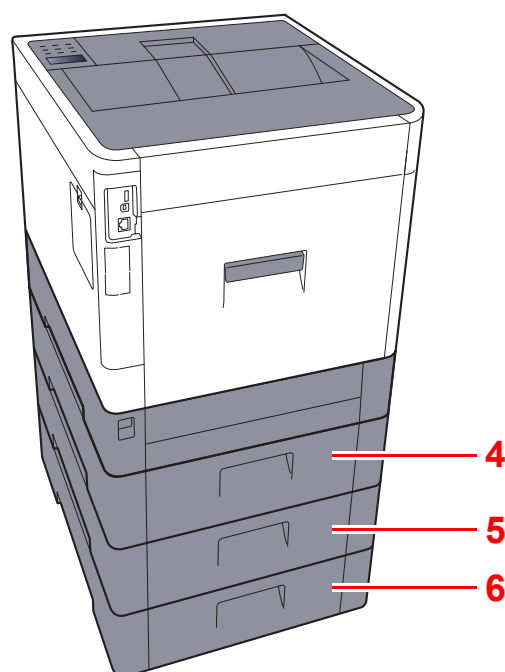

- 4 Capot arrière 2
- 5 Capot arrière 3
- 6 Capot arrière 4

➔ [Matériel en option \(page 10-2\)](#)

# Connexion de la machine à d'autres dispositifs

Préparer les câbles nécessaires selon l'environnement et le but d'utilisation de la machine.

## Lors de la connexion de la machine au PC via USB

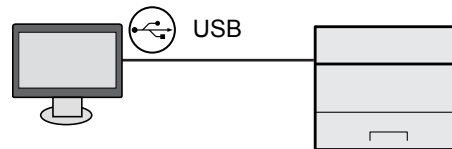

## Lors de la connexion de la machine au PC ou à une tablette par câble réseau, Wi-Fi ou Wi-Fi Direct

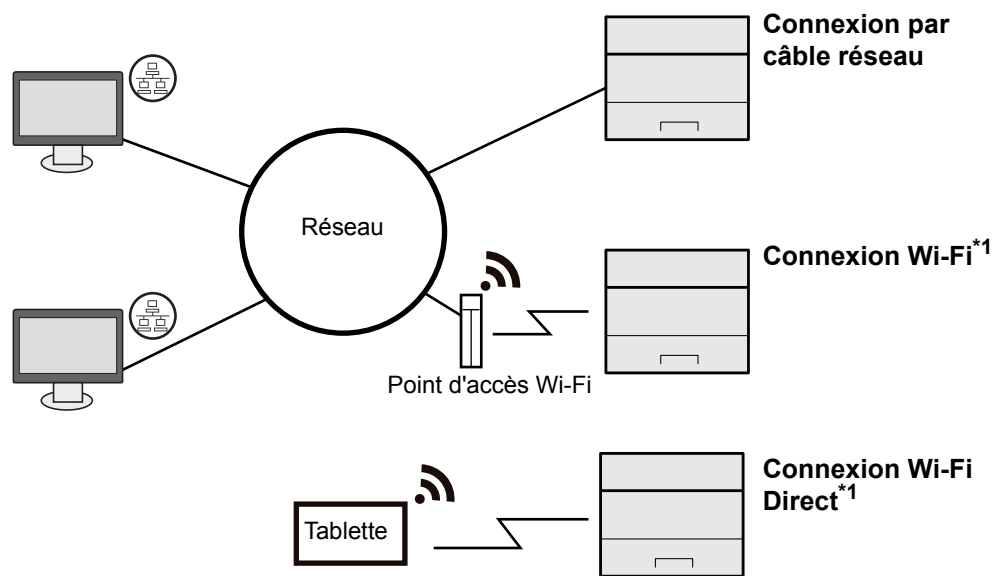

\*1 Modèle avec Wi-Fi uniquement.



### REMARQUE

En cas d'utilisation d'un réseau local sans fil, consulter ce qui suit.

➔ [Configuration du réseau sans fil \(page 2-18\)](#)

## Câbles pouvant être utilisés

Environnement de connexion	Fonctions	Câble nécessaire
Raccorder un câble LAN à la machine.	Imprimante	Câble LAN (10BASE-T, 100BASE-TX, 1000BASE-T)
Connecter un câble USB à la machine.	Imprimante	Câble compatible USB 2.0 (conforme Hi-Speed USB, max. 5,0 m, blindé)



### IMPORTANT

L'utilisation d'un câble différent du câble compatible USB 2.0 peut causer une panne.

# Raccordement des câbles

## Raccordement du câble réseau

✔ **IMPORTANT**

Si l'appareil est sous tension, le mettre hors tension.

➔ [Mise hors tension \(page 2-9\)](#)

### 1 Raccorder le câble à la machine.

- 1 Raccorder le câble réseau au connecteur d'interface réseau.

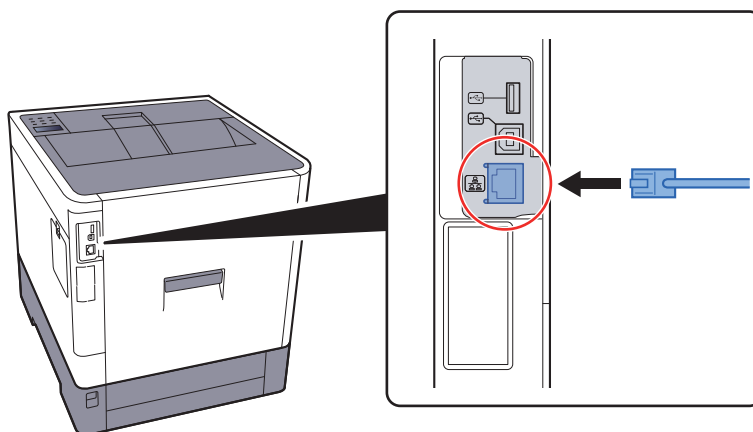

- 2 Raccorder l'autre extrémité du câble au concentrateur.

### 2 Mettre la machine sous tension, puis configurer le réseau.

➔ [Configuration réseau \(page 2-16\)](#)



## Raccordement du câble USB

✔ **IMPORTANT**

Si l'appareil est sous tension, le mettre hors tension.

➔ [Mise hors tension \(page 2-9\)](#)

### 1 Raccorder le câble à la machine.

- 1 Raccorder le câble USB au connecteur d'interface USB situé sur le côté gauche de la machine.

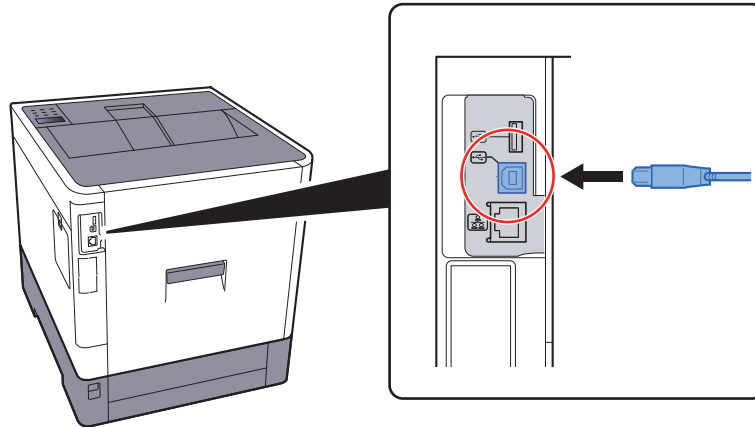

- 2 Raccorder l'autre extrémité du câble au PC.

### 2 Mettez la machine sous tension.

## Raccordement du câble secteur

### 1 Raccorder le câble à la machine.

Raccorder une extrémité du câble secteur fourni à la machine et l'autre extrémité à une prise secteur.

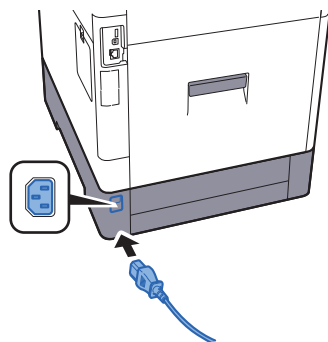

✔ **IMPORTANT**

Utiliser uniquement le câble secteur fourni avec la machine.

# Mise sous tension et hors tension

## Mise sous tension

### 1 Mettre la machine sous tension.

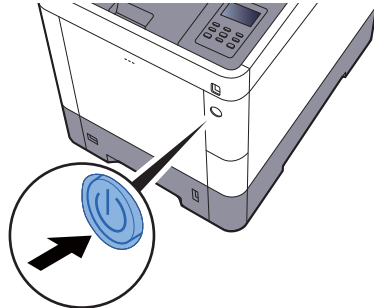

## Mise hors tension

### 1 Mettre la machine hors tension.

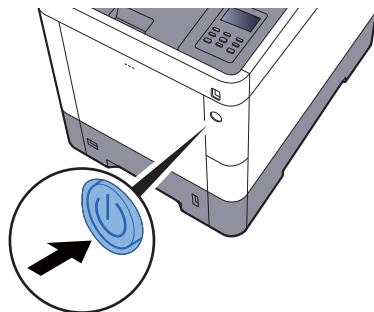

La mise hors tension prend 3 minutes environ.

Si la machine n'est pas utilisée pendant un certain temps...

### ATTENTION

Si la machine n'est pas utilisée pendant une longue période (par ex. la nuit), mettez-la hors tension avec l'interrupteur d'alimentation. Si la machine n'est pas utilisée pour une période plus longue (par ex. vacances), retirez la fiche d'alimentation de la prise comme mesure de précaution.

### IMPORTANT







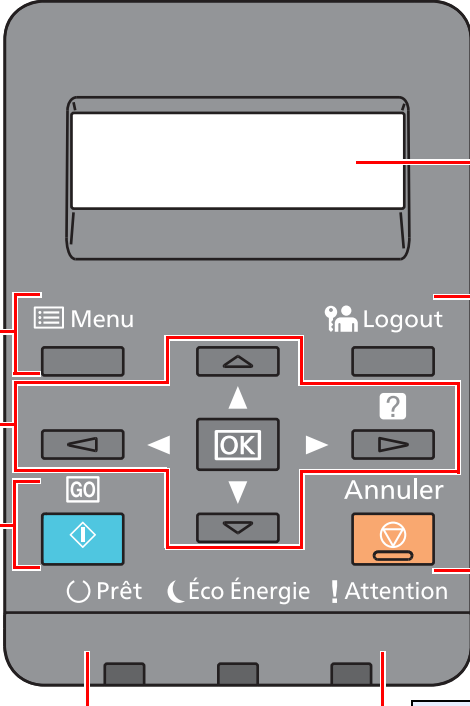

Retirer le papier des magasins pour le placer dans son emballage d'origine afin de le protéger de l'humidité.

# Utilisation du panneau de commande

## Touches du panneau de commande



**Écran :**  
Affiche le menu de configuration et les messages d'erreur.

	<p>Menu</p> <p>Affiche l'écran Menu.</p>
	<ul style="list-style-type: none"> <li>Incrémente ou décrémente les numéros, ou sélectionne le menu sur l'écran.</li> <li>Lorsqu'une erreur spécifique se produit, sélectionner la touche [ ? ] pour afficher l'écran d'aide.</li> </ul>
	<p>Finalise une fonction ou un menu et les numéros qui ont été saisis.</p>
	<p>Efface une erreur spécifique et fait sortir la machine de l'état de veille.</p>
	<p>Quitte l'opération pour l'utilisateur actuel (c'est-à-dire déconnexion).</p>
	<p>Annuler un travail d'impression.</p>
	<p>S'allume à l'état prêt pour l'impression. Clignote durant l'impression ou lorsqu'une erreur se produit.</p>
	<p>S'allume lorsque la machine est en mode économie d'énergie.</p>
	<p>S'allume ou clignote en cas d'erreur ou d'arrêt de la tâche.</p>

## Méthode d'utilisation

Cette section explique comment utiliser les menus de configuration sur l'écran.

### Affichage des menus et configuration des paramètres

Sélectionner la touche **[Menu]** pour afficher les menus de configuration. Sélectionner la touche **[▲]**, la touche **[▼]**, la touche **[◀]**, la touche **[▶]** ou la touche **[OK]** pour sélectionner un menu et effectuer les réglages.

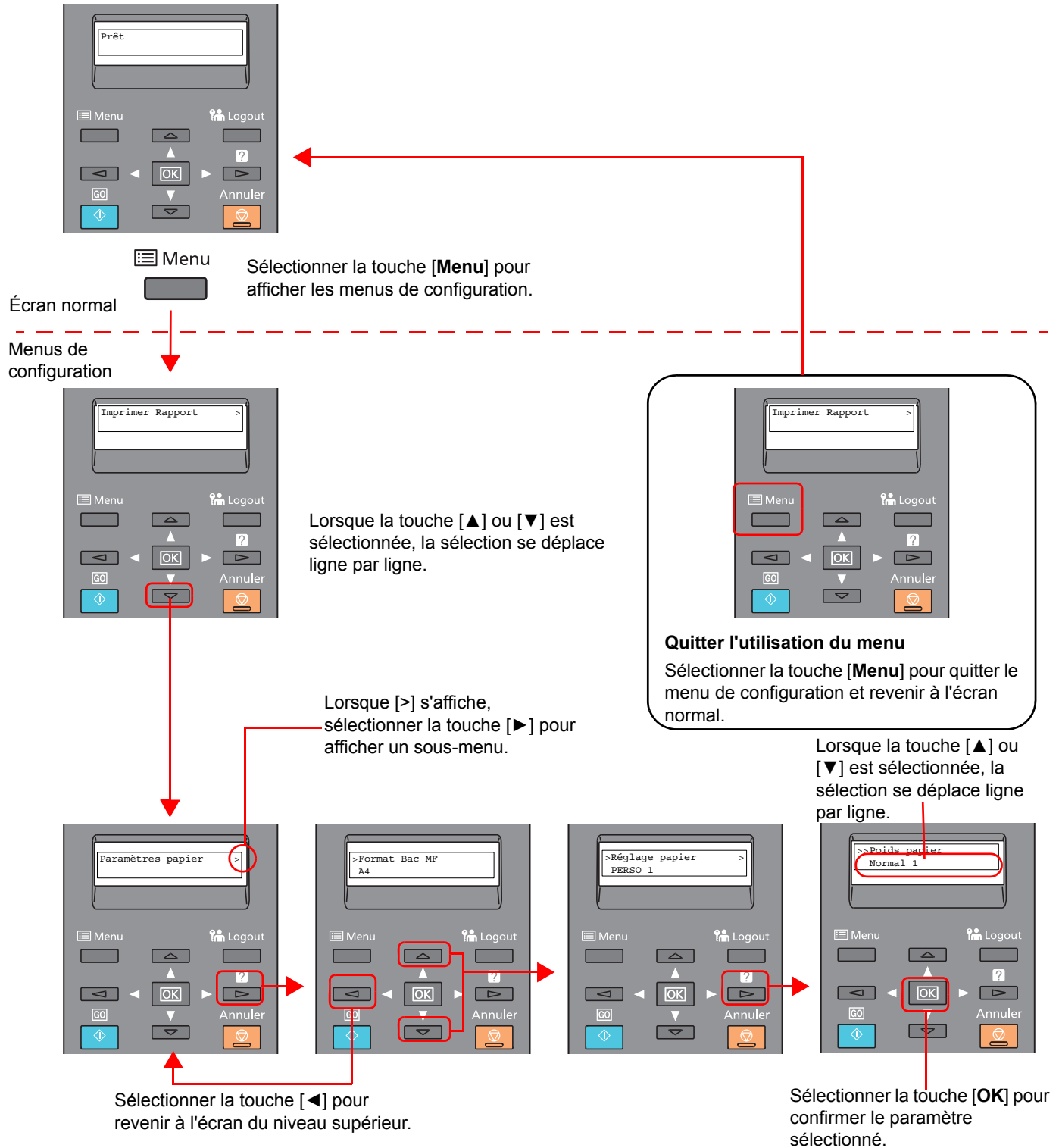

## Sélection d'un menu

Le menu de configuration et hiérarchique. Sélectionner la touche [▲] ou [▼] pour afficher le menu désiré.

- Si le menu sélectionné dispose d'un sous-menu, le symbole « > » suit le nom du menu.

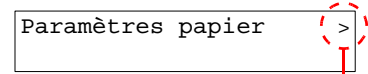

Indique qu'il existe un sous-menu.

- Le symbole « > » précède le nom du sous-menu. Lorsqu'il existe un autre sous-menu, le symbole « > » s'affiche après le nom du sous-menu. Pour descendre d'un niveau par rapport à ce sous-menu, sélectionner la touche [▶]. Pour remonter au niveau supérieur, sélectionner la touche [◀].

Indique qu'il s'agit d'un sous-menu.

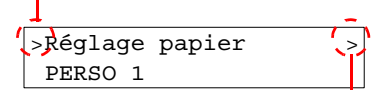

Indique qu'il existe un autre sous-menu.

Le symbole « >> » précède le nom du deuxième sous-menu.

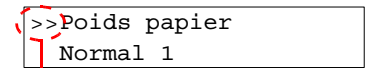

Indique qu'il s'agit d'un deuxième sous-menu.

## Réglage d'un menu

Sélectionner le menu désiré, puis sélectionner la touche [OK]. Dans le menu, sélectionner l'élément désiré avec la touche [▲] ou [▼], puis sélectionner la touche [OK]. « ? » clignotera à droite de l'élément sélectionné. Sélectionner la touche [OK] pour finaliser le réglage.

## Annulation de la sélection d'un menu

En cas de sélection de la touche [Menu] lorsqu'un menu est sélectionné, l'écran revient à « Prêt ».



### REMARQUE

Les réglages dans une application ou un pilote d'imprimante ont la priorité sur les paramètres du panneau de commande.

## Écran d'aide

En cas de problème d'utilisation de la machine, il est possible de consulter l'aide en utilisant l'écran.

Lorsque l'écran affiche « Appuyer sur la touche [?] », sélectionner la touche [?] pour afficher l'écran d'aide. L'écran d'aide affiche le fonctionnement de la machine.

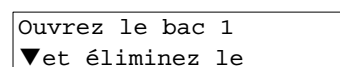
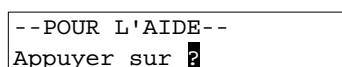

Sélectionner la touche [▼] pour afficher l'étape suivante ou sélectionner la touche [▲] pour afficher l'étape précédente.

Sélectionner la touche [?] pour quitter l'écran d'aide.

# Connexion/déconnexion

En cas de configuration d'une fonction nécessitant des droits d'administrateur, il faut entrer l'ID et le mot de passe de l'administrateur.



## REMARQUE

L'ID et le mot de passe de l'administrateur par défaut sont les suivants.

**ID administrateur :** 3000

**Mot de passe administrateur :** 3000

## Connexion

### 1 Entrer l'ID administrateur.

Si l'écran de connexion administrateur s'affiche lors de l'utilisation de la machine, saisir l'ID administrateur et sélectionner la touche **[OK]**.



## REMARQUE

Saisissez un ID composé de 1 à 16 chiffres.

Sélectionner la touche **[▲]** ou **[▼]** pour saisir un numéro.

Sélectionner la touche **[◀]** ou **[▶]** pour déplacer le curseur à gauche ou à droite.

### 2 Entrer le mot de passe administrateur.

Saisir le mot de passe administrateur et sélectionner la touche **[OK]**.



## REMARQUE

Saisissez un mot de passe composé de 0 (aucun réglage) à 16 chiffres.

Sélectionner la touche **[▲]** ou **[▼]** pour saisir un numéro.

Sélectionner la touche **[◀]** ou **[▶]** pour déplacer le curseur à gauche ou à droite.

### 3 Sélectionner la touche **[OK]**.

## Déconnexion

Sélectionner la touche **[Menu]** pour quitter l'écran du menu de configuration et se déconnecter. L'écran normal s'affiche à nouveau.

Les utilisateurs sont automatiquement déconnectés dans les circonstances suivantes :

- Lorsque la machine passe à l'état de veille.
- Lorsque la fonction de réinitialisation automatique du panneau est activée.

# Paramètres par défaut de la machine

Avant d'utiliser cette machine, configurer les paramètres de la date et de l'heure, la configuration du réseau et les fonctions d'économie d'énergie en fonction des besoins.



## REMARQUE

Les paramètres par défaut de la machine peuvent être modifiés dans le menu système. Pour les paramètres pouvant être configurés depuis le menu système, se reporter à la section suivante :

➔ [Configuration et réglage \(menu système\) \(page 7-1\)](#)

## Configuration de la date et de l'heure

Procéder comme suit pour configurer la date et l'heure locales.

Configurer la date, l'heure et le décalage horaire de la région d'utilisation par rapport à l'heure GMT.



## REMARQUE

• L'ID et le mot de passe de l'administrateur par défaut sont les suivants.

**ID administrateur : 3000**

**Mot de passe administrateur : 3000**

• Ne pas oublier de configurer le décalage horaire avant de configurer la date et l'heure.

• L'heure correcte peut être réglée périodiquement en obtenant l'heure à partir d'un serveur de temps en réseau.

➔ [Embedded Web Server RX User Guide](#)

### 1 Afficher l'écran.

- 1 Touche [**Menu**] > Touche [**▲**] [**▼**] > [**Périph. commun**] > Touche [**▶**] > Touche [**▲**] [**▼**] > [**Définition date**] > Touche [**▶**]
- 2 Saisir l'ID administrateur et sélectionner la touche [**OK**].



## REMARQUE

Saisissez un ID composé de 1 à 16 chiffres.

Sélectionner la touche [**▲**] ou [**▼**] pour saisir un numéro.

Sélectionner la touche [**◀**] ou [**▶**] pour déplacer le curseur à gauche ou à droite.

- 3 Saisir le mot de passe administrateur et sélectionner la touche [**OK**].



## REMARQUE

• Saisissez un mot de passe composé de 0 (aucun réglage) à 16 chiffres.

Sélectionner la touche [**▲**] ou [**▼**] pour saisir un numéro.

Sélectionner la touche [**◀**] ou [**▶**] pour déplacer le curseur à gauche ou à droite.

• Si l'ID ou le mot de passe administrateur saisis sont erronés, le message « Erreur ID » ou « Mot de passe incorrect » s'affiche et l'écran de saisie est à nouveau affiché. Saisir à nouveau l'ID ou le mot de passe correctement.

## 2 Configurer les paramètres.

Touche [▲] [▼] > [Déf. fuseau hor.] > Touche [OK] > Sélectionner le fuseau horaire > Touche [OK] > Touche [▲] [▼] > [Date(AAAA/MM/JJ)] > Touche [OK] > Régler la date > Touche [OK] > Touche [▲] [▼] > [Heure(Heure:min:s.)] > Régler l'heure > Touche [OK] > Touche [▲] [▼] > [Format de date] > Touche [OK] > Sélectionner le format de la date > Touche [OK]

Élément	Description
Déf. fuseau hor.	Définissez le décalage horaire par rapport à l'heure GMT. Sélectionnez le fuseau horaire le plus proche. Si la région sélectionnée utilise l'heure d'été, configurer les paramètres pour l'heure d'été.
Date(AAAA/MM/JJ)	Régler la date en fonction du lieu où la machine est utilisée. <b>Valeur: Année (2000 à 2037), Mois (1 à 12), Jour (1 à 31)</b>
Heure(Heure:min:s.)	Régler l'heure en fonction du lieu où la machine est utilisée. <b>Valeur: Heure (00 à 23), Minute (00 à 59), Seconde (00 à 59)</b>
Format de date	Cette fonction permet de sélectionner le format d'affichage de l'année, du mois et du jour. L'année est affichée en notation occidentale. <b>Valeur : MM/JJ/AAAA, JJ/MM/AAAA, AAAA/MM/JJ</b>



# Configuration réseau

## Configuration du réseau filaire

La machine est équipée d'une interface réseau, compatible avec les protocoles réseaux du type TCP/IP (IPv4), TCP/IP (IPv6), NetBEUI et IPSec. Il permet l'impression réseau sur les plates-formes Windows, Macintosh, UNIX et autres.

Cette fonction permet de configurer TCP/IP (IPv4) pour une connexion au réseau Windows.

S'assurer de brancher le câble réseau avant de configurer les paramètres.

➔ [Raccordement du câble réseau \(page 2-7\)](#)

Pour les autres paramètres réseaux, se reporter à :

➔ [Paramètres réseau \(page 7-14\)](#)

### Paramètre IPv4

#### 1 Afficher l'écran.

Touche [Menu] > Touche [▲] [▼] > [Réseau filaire] > Touche [▶] > Touche [▲] [▼] > [TCP/IP] > Touche [OK]

#### 2 Configurer les paramètres.

1 Touche [▲] [▼] > [Activé] > Touche [OK]

2 Sélectionner la touche [▶] lorsque « TCP/IP Activé » est affiché.

3 Touche [▲] [▼] > [DHCP] > Touche [OK] > Touche [▲] [▼] > [Désactivé] > Touche [OK]

4 Touche [▲] [▼] > [Adresse IP] > Touche [OK]

5 Définir l'adresse IP.

#### REMARQUE

Il est possible de choisir n'importe quelle valeur entre 000 et 255.

Sélectionner la touche [▲] ou [▼] pour saisir un numéro.

Sélectionner la touche [◀] ou [▶] pour déplacer le curseur à gauche ou à droite.

6 Sélectionner la touche [OK].

7 Touche [▲] [▼] > [Masque ss-rés.] > Touche [OK]

8 Définir le masque de sous-réseau.

#### REMARQUE

Il est possible de choisir n'importe quelle valeur entre 000 et 255.

Sélectionner la touche [▲] ou [▼] pour saisir un numéro.

Sélectionner la touche [◀] ou [▶] pour déplacer le curseur à gauche ou à droite.

9 Sélectionner la touche [OK].

10 Touche [▲] [▼] > [Passerelle déf.] > Touche [OK]

**11** Cette fonction permet de définir la passerelle par défaut.



#### REMARQUE

Il est possible de choisir n'importe quelle valeur entre 000 et 255.  
Sélectionner la touche [▲] ou [▼] pour saisir un numéro.  
Sélectionner la touche [◀] ou [▶] pour déplacer le curseur à gauche ou à droite.

**12** Sélectionner la touche [OK].

**13** Touche [▲] [▼] > [Auto-IP] > Touche [OK]

**14** [Désactivé] > Touche [OK]



#### IMPORTANT

**Après la modification des paramètres, redémarrer le réseau à partir du menu système ou mettre la machine hors tension, puis à nouveau sous tension.**

➔ [Redémarrer imprimante \(page 7-4\)](#)



#### REMARQUE

Demander à l'avance l'adresse IP à l'administrateur réseau et la préparer pour la configuration de ce paramètre.

Dans les cas suivants, régler l'adresse IP du serveur DNS sur Embedded Web Server RX.

- En cas d'utilisation du nom d'hôte avec le paramètre « DHCP » sur « Désactivé »
- En cas d'utilisation du serveur DNS avec une adresse IP qui n'est pas assignée automatiquement par le DHCP.

Pour le paramétrage de l'adresse IP du serveur DNS, se reporter au document suivant :

➔ **Embedded Web Server RX User Guide**

## Configuration du réseau sans fil

Lorsque le kit d'interface réseau sans fil (IB-36 et IB-51) est installé sur la machine et que les paramètres de connexion sont configurés, il est possible d'imprimer ou d'envoyer au sein d'un environnement réseau sans fil.

➔ [IB-36 « Kit d'interface réseau sans fil » \(page 10-5\)](#)

[IB-51 « Kit d'interface réseau sans fil » \(page 10-3\)](#)

Les méthodes de configuration sont les suivantes :

Méthode de configuration	Description	Page de référence
<b>Configuration de la connexion à partir du panneau de commande de cette machine</b>	Utiliser Paramètres Wi-Fi ou Réseau sans fil pour configurer le réseau en détails à partir du menu système.	<a href="#">Paramètres Wi-Fi (page 7-11)</a>
<b>Configuration de la connexion en utilisant l'outil de configuration Wi-Fi</b>	Il s'agit de l'outil inclus dans Product Library. Il est possible de configurer la connexion en fonction des instructions fournies par l'assistant.	<a href="#">Configuration de la connexion en utilisant l'outil de configuration Wi-Fi (page 2-18)</a>
<b>Configuration des connexions sur la page web</b>	La connexion peut être configurée à partir de Embedded Web Server RX.	<b>Embedded Web Server RX User Guide</b>
	Pour IB-51, la connexion peut être configurée sur la page web dédiée.	<b>Manuel d'utilisation IB-51</b>
<b>Configuration de la connexion en utilisant l'utilitaire de configuration de IB-51</b>	Il s'agit de l'outil de configuration inclus sur le CD de IB-51. Il peut être utilisé sur Windows et Mac OS.	<b>Manuel d'utilisation IB-51</b>



### REMARQUE

Pour passer à une interface réseau différente de l'interface filaire (par défaut) après l'installation d'un kit d'interface réseau en option (IB-50) et d'un kit d'interface réseau sans fil (IB-36 ou IB-51), sélectionner le paramètre désiré dans « Communication ».

➔ [Communication \(page 7-14\)](#)

## Configuration de la connexion en utilisant l'outil de configuration Wi-Fi

Pour envoyer les paramètres Wi-Fi configurés dans l'outil de configuration Wi-Fi à la machine, connecter localement l'ordinateur ou le périphérique portatif à la machine. Les méthodes de connexion sont la connexion filaire par câble LAN et la connexion au réseau local sans fil (Wi-Fi Direct).



### REMARQUE

- Avant d'utiliser l'outil de configuration Wi-Fi, connecter localement l'ordinateur à cette machine avec un câble LAN ou via Wi-Fi Direct.
- Pour utiliser Wi-Fi Direct, vérifier que Wi-Fi Direct est activé (Wi-Fi Direct est réglé sur **[Activé]**) et redémarrer le réseau à partir du panneau de commande avant de pouvoir connecter l'ordinateur à cette machine via Wi-Fi Direct.
- Pour utiliser un câble LAN directement branché à la machine, l'adresse Auto-IP (Liaison locale) sera attribuée à la machine et à l'ordinateur. Cette machine applique Auto-IP comme paramètres par défaut.
- Configurer les paramètres sur le panneau de commande si l'ordinateur prend en charge WPS.

➔ [Paramètres Wi-Fi \(page 7-11\)](#)

## Connexion filaire en utilisant un câble LAN

### 1 Connecter la machine à un ordinateur

- 1 Connecter la machine à un ordinateur avec un câble LAN lorsque la machine est sous tension.

## 2 Mettre l'ordinateur sous tension.

L'adresse IP (adresse de liaison locale) de la machine et de l'ordinateur est générée automatiquement.

## 2 Insérer le DVD.

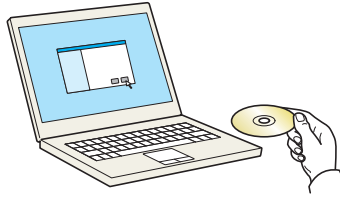

### REMARQUE

- L'installation sur Windows doit être effectuée par un utilisateur connecté avec des droits d'administrateur.
- Si la boîte de dialogue « Assistant Ajout de nouveau matériel détecté » s'affiche, sélectionner **[Annuler]**.
- Si l'écran d'exécution automatique s'affiche, cliquer sur **[Exécuter setup.exe]**.
- Si la fenêtre de gestion de compte utilisateur s'affiche, cliquer sur **[Oui]**.

## 3 Afficher l'écran.

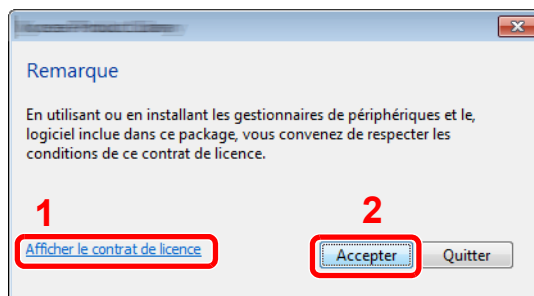

- 1 Cliquer sur **[Afficher le contrat de licence]** et lire le contrat de licence.
- 2 Cliquer sur **[Accepter]**.

## 4 Sélectionner **[Entretien]**.

## 5 **[Outil de configuration d'une connexion Wi-Fi]** > **[Exécuter]**

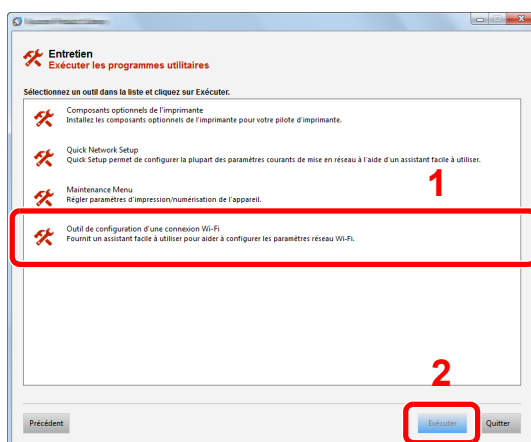

## 6 Configurer les paramètres.

- 1 **[Ne pas utiliser la configuration automatique]** > **[Suivant]** > **[Suivant]**

**2** [Utiliser câble LAN] > [Suivant] > [Suivant]

**3** [Configuration simple] > [Suivant]

La machine est détectée.

 **REMARQUE**

- L'outil de configuration Wi-Fi permet de rechercher une seule machine. La recherche de la machine peut prendre du temps.
- Si la machine n'est pas détectée, sélectionner **[Paramètre avancé]** > **[Suivant]**. Sélectionner **[Express]** ou **[Personnalisé]** comme méthode de découverte de périphérique et spécifier l'adresse IP ou le nom d'hôte pour rechercher la machine

**4** Sélectionner la machine > [Suivant]

**5** Sélectionner **[Utiliser les paramètres du périphérique.]** dans **[Mode d'authentification]**, puis saisir le nom d'utilisateur et le mot de passe. Le nom d'utilisateur et le mot de passe de connexion sont tous deux Admin.

**6** Configurer les paramètres de communication > [Suivant]

**7** Modifier les paramètres du point d'accès au besoin > [Suivant]

Le réseau est configuré.

## Connexion au réseau local sans fil en utilisant Wi-Fi Direct

### 1 Afficher l'écran.

**1** Touche [Menu] > Touche [▲] [▼] > [Config. Wi-Fi Direct] > Touche [►]

**2** Saisir l'ID administrateur et sélectionner la touche [OK].

 **REMARQUE**

Saisissez un ID composé de 1 à 16 chiffres.  
Sélectionner la touche [▲] ou [▼] pour saisir un numéro.  
Sélectionner la touche [◀] ou [▶] pour déplacer le curseur à gauche ou à droite.  
Le paramètre par défaut pour l'ID administrateur est 3000.

**3** Saisir le mot de passe administrateur et sélectionner la touche [OK].

 **REMARQUE**

Saisissez un ID composé de 1 à 16 chiffres.  
Sélectionner la touche [▲] ou [▼] pour saisir un numéro.  
Sélectionner la touche [◀] ou [▶] pour déplacer le curseur à gauche ou à droite.  
Le paramètre par défaut pour l'ID administrateur est 3000.

**4** Touche [▲] [▼] > [Wi-Fi Direct] > Touche [OK]

## 2 Configurer les paramètres.

Touche [▲] [▼] > [Activé] > Touche [OK]

## 3 Redémarrer le réseau.

Touche [Menu] > Touche [▲] [▼] > [Paramètres Wi-Fi] > Touche [▶] > Touche [▲] [▼] > [Redém. réseau] > Touche [OK] > Touche [OK]

## 4 Connecter un ordinateur ou un périphérique portable à la machine.

➔ [Configuration Wi-Fi Direct \(page 2-23\)](#)

## 5 Insérer le DVD.

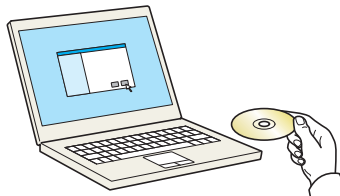

### REMARQUE

- L'installation sur Windows doit être effectuée par un utilisateur connecté avec des droits d'administrateur.
- Si la boîte de dialogue « Assistant Ajout de nouveau matériel détecté » s'affiche, sélectionner [Annuler].
- Si l'écran d'exécution automatique s'affiche, cliquer sur [Exécuter setup.exe].
- Si la fenêtre de gestion de compte utilisateur s'affiche, cliquer sur [Oui].

## 6 Afficher l'écran.

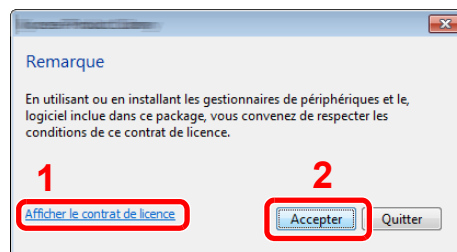

- 1 Cliquer sur [Afficher le contrat de licence] et lire le contrat de licence.
- 2 Cliquer sur [Accepter].

## 7 Sélectionner [Entretien].

## 8 [Outil de configuration d'une connexion Wi-Fi] > [Exécuter]

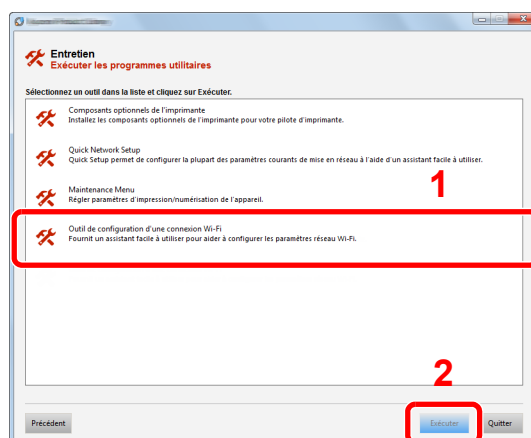

## 9 Configurer les paramètres.

1 [Ne pas utiliser la configuration automatique] > [Suivant] > [Suivant]

2 [Wi-Fi Direct] > [Suivant] > [Suivant]

3 [Paramètre avancé] > [Suivant]

Sélectionner [Express] ou [Personnalisé] comme méthode de découverte de périphérique et spécifier l'adresse IP ou le nom d'hôte pour rechercher la machine.

4 Sélectionner la machine > [Suivant]

5 Sélectionner [Utiliser les paramètres du périphérique.] dans [Mode d'authentification], puis saisir le nom d'utilisateur et le mot de passe. Le nom d'utilisateur et le mot de passe de connexion sont tous deux Admin.

6 Configurer les paramètres de communication > [Suivant]

7 Modifier les paramètres du point d'accès au besoin > [Suivant]

Le réseau est configuré.

## Configuration Wi-Fi Direct

Il est possible d'installer le kit d'interface réseau sans fil (IB-36) sur la machine et de configurer les paramètres de connexion pour imprimer dans un environnement Wi-Fi Direct. Les méthodes de configuration sont les suivantes :

### Configuration de la connexion à partir du panneau de commande de cette machine

#### Connexion aux ordinateurs ou périphériques portatifs qui prennent en charge Wi-Fi Direct

#### 1 Afficher l'écran.

- 1 Touche [Menu] > Touche [▲] [▼] > [Config. Wi-Fi Direct] > Touche [▶]
- 2 Saisir l'ID administrateur et sélectionner la touche [OK].



#### REMARQUE

Saisissez un ID composé de 1 à 16 chiffres.  
Sélectionner la touche [▲] ou [▼] pour saisir un numéro.  
Sélectionner la touche [◀] ou [▶] pour déplacer le curseur à gauche ou à droite.  
Le paramètre par défaut pour l'ID administrateur est 3000.

- 3 Saisir le mot de passe administrateur et sélectionner la touche [OK].



#### REMARQUE

Saisissez un ID composé de 1 à 16 chiffres.  
Sélectionner la touche [▲] ou [▼] pour saisir un numéro.  
Sélectionner la touche [◀] ou [▶] pour déplacer le curseur à gauche ou à droite.  
Le paramètre par défaut pour l'ID administrateur est 3000.

- 4 Touche [▲] [▼] > [Wi-Fi Direct] > Touche [OK]

#### 2 Configurer les paramètres.

Touche [▲] [▼] > [Activé] > Touche [OK]

#### 3 Redémarrer le réseau.

Touche [Menu] > Touche [▲] [▼] > [Paramètres Wi-Fi] > Touche [▶] > Touche [▲] [▼] > [Redém. réseau] > Touche [OK] > Touche [OK]

#### 4 Spécifier le nom de la machine à partir de l'ordinateur ou du périphérique portatif.

Si un message de confirmation s'affiche sur le panneau de commande de la machine, sélectionner [Oui].

Le réseau entre cette machine et le périphérique portatif est configuré.



## Connexion aux ordinateurs ou périphériques portatifs qui ne prennent pas en charge Wi-Fi Direct

À titre d'exemple, voici l'explication pour la connexion aux périphériques portatifs iOS.

### 1 Afficher l'écran.

- 1 Touche [Menu] > Touche [▲] [▼] > [Config. Wi-Fi Direct] > Touche [▶]
- 2 Saisir l'ID administrateur et sélectionner la touche [OK].



#### REMARQUE

Saisissez un ID composé de 1 à 16 chiffres.  
Sélectionner la touche [▲] ou [▼] pour saisir un numéro.  
Sélectionner la touche [◀] ou [▶] pour déplacer le curseur à gauche ou à droite.  
Le paramètre par défaut pour l'ID administrateur est 3000.

- 3 Saisir le mot de passe administrateur et sélectionner la touche [OK].



#### REMARQUE

Saisissez un ID composé de 1 à 16 chiffres.  
Sélectionner la touche [▲] ou [▼] pour saisir un numéro.  
Sélectionner la touche [◀] ou [▶] pour déplacer le curseur à gauche ou à droite.  
Le paramètre par défaut pour l'ID administrateur est 3000.

- 4 Touche [▲] [▼] > [Wi-Fi Direct] > Touche [OK]

### 2 Configurer les paramètres.

Touche [▲] [▼] > [Activé] > Touche [OK]

### 3 Redémarrer le réseau.

Touche [Menu] > Touche [▲] [▼] > [Paramètres Wi-Fi] > Touche [▶] > Touche [▲] [▼] > [Redém. réseau] > Touche [OK] > Touche [OK]

### 4 Touche [Menu] > Touche [▲] [▼] > [Config. Wi-Fi Direct] > Touche [▶]

### 5 Noter le nom du réseau (SSID), l'adresse IP et le mot de passe.

### 6 Configurer le périphérique portatif.

- 1 [Paramètres] > [Wi-Fi]
- 2 Sélectionner le nom du réseau (SSID) qui s'est affiché à l'étape 5 dans la liste.
- 3 Saisir le mot de passe qui a été fourni à l'étape 5 > [Connect.]  
Le réseau entre cette machine et le périphérique portatif est configuré.

## Configuration de la connexion en utilisant un bouton-poussoir

Lorsque l'ordinateur ou le périphérique portable ne prend pas en charge Wi-Fi Direct, mais prend en charge WPS, il est possible de configurer le réseau en utilisant le bouton-poussoir.

### 1 Afficher l'écran.

- 1 Touche **[Menu]** > Touche **[▲]** **[▼]** > **[Config. Wi-Fi Direct]** > Touche **[▶]**
- 2 Saisir l'ID administrateur et sélectionner la touche **[OK]**.



#### REMARQUE

Saisissez un ID composé de 1 à 16 chiffres.  
Sélectionner la touche **[▲]** ou **[▼]** pour saisir un numéro.  
Sélectionner la touche **[◀]** ou **[▶]** pour déplacer le curseur à gauche ou à droite.  
Le paramètre par défaut pour l'ID administrateur est 3000.

- 3 Saisir le mot de passe administrateur et sélectionner la touche **[OK]**.



#### REMARQUE

Saisissez un ID composé de 1 à 16 chiffres.  
Sélectionner la touche **[▲]** ou **[▼]** pour saisir un numéro.  
Sélectionner la touche **[◀]** ou **[▶]** pour déplacer le curseur à gauche ou à droite.  
Le paramètre par défaut pour l'ID administrateur est 3000.

- 4 Touche **[▲]** **[▼]** > **[Wi-Fi Direct]** > Touche **[OK]**

### 2 Configurer les paramètres.

Touche **[▲]** **[▼]** > **[Activé]** > Touche **[OK]**

### 3 Redémarrer le réseau.

Touche **[Menu]** > Touche **[▲]** **[▼]** > **[Paramètres Wi-Fi]** > Touche **[▶]** > Touche **[▲]** **[▼]** > **[Redém. réseau]** > Touche **[OK]** > Touche **[OK]**

### 4 Touche **[Menu]** > Touche **[▲]** **[▼]** > **[Wi-Fi Direct]** > Touche **[▶]** > Touche **[▲]** **[▼]** > **[Config. btn-poussoir]** > Touche **[OK]** > Touche **[OK]**

### 5 Appuyer sur le bouton-poussoir de l'ordinateur ou du périphérique portable et sélectionner simultanément la touche **[OK]**.

Le réseau entre cette machine et l'ordinateur ou le périphérique portable est configuré.

✔ **IMPORTANT**

Il est possible de connecter jusqu'à trois périphériques portatifs à la fois en utilisant la configuration Wi-Fi Direct. Lorsque les périphériques qui prennent en charge Wi-Fi Direct sont connectés, pour connecter un autre périphérique, déconnecter du réseau les périphériques déjà connectés. Les méthodes de déconnexion sont les suivantes :

- Déconnecter le réseau à partir de l'ordinateur ou du périphérique portatif
- Déconnexion du réseau de tous les périphériques sur le panneau de commande  
Sélectionner la touche [Menu] > Touche [▲] [▼] > [Wi-Fi Direct] > Touche [▶] > Touche [▲] [▼] > [Déconnecter tout] > Touche [OK] > Touche [OK]
- Configuration du temps de déconnexion automatique à partir du menu système
  - ➔ [Config. Wi-Fi Direct \(page 7-11\)](#)
- Configuration du temps de déconnexion automatique à partir de Embedded Web Server RX
  - ➔ [Embedded Web Server RX User Guide](#)

# Fonction économie d'énergie

Si un certain délai s'écoule après la dernière utilisation de la machine, elle passe automatiquement en mode veille pour réduire au minimum la consommation de courant.

## Veille et veille automatique

### Veille auto

En mode veille automatique, la machine passe automatiquement en mode Veille si elle reste inactive pendant une durée prédéfinie.

La durée prédéfinie par défaut est de 1 minute.

Pour quitter ce mode, effectuer les actions suivantes.

- Sélectionner la touche **[Go]**.

La machine est prête à fonctionner au bout de 17 secondes.

Veillez noter que les conditions environnementales ambiantes (par ex. ventilation) peuvent ralentir le temps de réponse de la machine.

Suivre les étapes ci-dessous pour régler la temporisation de veille afin que la machine passe en mode veille lorsqu'elle n'est pas utilisée.

## 1 Afficher l'écran.

- 1 Touche **[Menu]** > Touche **[▲]** **[▼]** > **[Périph. commun]** > Touche **[▶]** > Touche **[▲]** **[▼]** > **[Temporisateur]** > Touche **[▶]**
- 2 Saisir l'ID administrateur et sélectionner la touche **[OK]**.

### REMARQUE

Saisissez un ID composé de 1 à 16 chiffres.  
Sélectionner la touche **[▲]** ou **[▼]** pour saisir un numéro.  
Sélectionner la touche **[◀]** ou **[▶]** pour déplacer le curseur à gauche ou à droite.  
Le paramètre par défaut pour l'ID administrateur est 3000.

- 3 Saisir le mot de passe administrateur et sélectionner la touche **[OK]**.

### REMARQUE

Saisissez un mot de passe composé de 0 (aucun réglage) à 16 chiffres.  
Sélectionner la touche **[▲]** ou **[▼]** pour saisir un numéro.  
Sélectionner la touche **[◀]** ou **[▶]** pour déplacer le curseur à gauche ou à droite.  
Le paramètre par défaut pour le mot de passe administrateur est 3000.

- 4 Touche **[▲]** **[▼]** > **[Tempor. veille]** > Touche **[OK]**

## 2 Régler la temporisation de veille.

- 1 Saisir la temporisation de veille.

### REMARQUE

Sélectionner la touche **[▲]** ou **[▼]** pour saisir un numéro.  
Sélectionner la touche **[◀]** ou **[▶]** pour déplacer le curseur à gauche ou à droite.

- 2 Sélectionner la touche **[OK]**.

## Param niv veille

### Lecteur de carte, Application

Il est possible de définir le fonctionnement du mode veille pour chaque fonction. Lorsque la machine passe en mode veille, la carte ID ne peut pas être reconnue.

Pour plus d'informations sur Param niv veille, se reporter à la section suivante :

➔ [Param niv veille \(page 7-22\)](#)

### Niveau de veille (économie d'énergie et reprise rapide) (modèles sauf pour l'Europe)

Pour le niveau de veille, il est possible de basculer entre les deux modes suivants : mode économie d'énergie et mode reprise rapide. Le paramètre par défaut est le mode Économie d'énergie.

Le mode économie d'énergie réduit la consommation d'énergie encore plus que le mode reprise rapide et permet de définir le mode veille séparément pour chaque fonction. La carte ID ne peut pas être reconnue.



#### REMARQUE

Si le Kit d'interface réseau est installé, l'économie d'énergie ne peut pas être spécifiée.

Suivre les étapes ci-dessous pour sélectionner le niveau de veille et utiliser le mode Économie d'énergie pour chaque fonction.

## 1 Afficher l'écran.

- 1 Touche [**Menu**] > Touche [**▲**] [**▼**] > [**Périph. commun**] > Touche [**▶**] > Touche [**▲**] [**▼**] > [**Param niv veille**] > Touche [**▶**]
- 2 Saisir l'ID administrateur et sélectionner la touche [**OK**].



#### REMARQUE

Saisissez un ID composé de 1 à 16 chiffres.  
Sélectionner la touche [**▲**] ou [**▼**] pour saisir un numéro.  
Sélectionner la touche [**◀**] ou [**▶**] pour déplacer le curseur à gauche ou à droite.  
Le paramètre par défaut pour l'ID administrateur est 3000.

- 3 Saisir le mot de passe administrateur et sélectionner la touche [**OK**].



#### REMARQUE

Saisissez un mot de passe composé de 0 (aucun réglage) à 16 chiffres.  
Sélectionner la touche [**▲**] ou [**▼**] pour saisir un numéro.  
Sélectionner la touche [**◀**] ou [**▶**] pour déplacer le curseur à gauche ou à droite.  
Le paramètre par défaut pour le mot de passe administrateur est 3000.

- 4 Touche [**▲**] [**▼**] > [**Niveau de veille**] > Touche [**OK**]

## 2 Sélectionner le niveau de veille.

Touche [**▲**] [**▼**] > [**Reprise rapide**] ou [**Économie énergie**] > Touche [**OK**]

Lorsque [**Économie énergie**] est réglé, continuer avec le réglage pour utiliser ou non le mode économie d'énergie pour chaque fonction.

### **3 Régler la règle de veille.**

- 1** Touche [▲] [▼] > [Réseau] ou [Lecteur de carte] > Touche [OK]  
[Lecteur de carte] est affiché lorsque le Card Authentication Kit en option est activé.
- 2** Touche [▲] [▼] > [Désactivé] ou [Activé] > Touche [OK]

## **Règles d'arrêt (modèles pour l'Europe)**

La règle d'arrêt est utilisée pour empêcher la mise hors tension automatique.

La durée prédéfinie par défaut est de 3 jours.

Pour plus d'informations sur les paramètres de la règle d'arrêt, se reporter à la section suivante :

➔ [Règle d'arrêt \(modèles pour l'Europe\) \(page 7-22\)](#)

## Installation du logiciel

Installer le logiciel approprié sur le PC à partir du DVD fourni (Product Library), pour utiliser la fonction imprimante de cette machine.

### Logiciel sur le DVD (Windows)

Il est possible d'utiliser **[Installation rapide]** ou **[Installation personnalisée]** comme méthode d'installation. **[Installation rapide]** est la méthode d'installation standard. Pour installer des composants qui ne peuvent pas être installés avec **[Installation rapide]**, utiliser **[Installation personnalisée]**.

Pour plus de détails sur l'installation personnalisée, se reporter à la section suivante :

➔ [Installation personnalisée \(page 2-33\)](#)

Logiciel	Description	Installation rapide
Printing System Driver	Ce pilote permet l'impression par la machine des fichiers d'un ordinateur. Plusieurs langages de description de page (PCL XL, KPDL etc.) sont pris en charge par un seul pilote. Ce pilote d'imprimante permet de profiter au maximum des fonctionnalités de la machine. Utiliser ce pilote pour créer des fichiers PDF.	<input type="radio"/>
Printing System (XPS) Driver	Ce pilote d'imprimante prend en charge le format XPS (spécification de papier XML) développé par Microsoft Corporation.	-
KPDL mini-driver/PCL mini-driver	Il s'agit d'un mini pilote Microsoft qui prend en charge le PCL et le KPDL. L'utilisation de ce pilote entraîne certaines restrictions des fonctionnalités de la machine et des options.	-
NETWORK PRINT MONITOR	Utilitaire permettant de surveiller la machine sur le réseau.	-
Status Monitor	Utilitaire qui surveille l'état de l'imprimante et fournit une fonction de rapport permanent.	<input type="radio"/>
Network Tool for Direct Printing	Permet d'imprimer un fichier PDF sans lancer Adobe Acrobat/Reader.	-
FONTS	Polices d'affichage qui permettent aux polices intégrées à la machine d'être utilisée dans une application logicielle.	<input type="radio"/>



#### REMARQUE

L'installation sur Windows doit être effectuée par un utilisateur connecté avec des droits d'administrateur.

## Installation du logiciel sous Windows

### Installation rapide

La procédure suivante est un exemple d'installation du logiciel sous Windows 8.1 en utilisant [Installation rapide].

Pour plus de détails sur l'installation personnalisée, se reporter à la section suivante :

➔ [Installation personnalisée \(page 2-33\)](#)

### 1 Insérer le DVD.

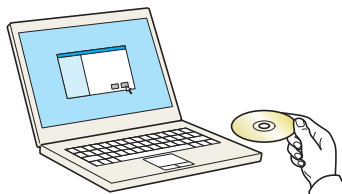

#### REMARQUE

- L'installation sur Windows doit être effectuée par un utilisateur connecté avec des droits d'administrateur.
- Si la boîte de dialogue « **Assistant Ajout de nouveau matériel détecté** » s'affiche, sélectionner [Annuler].
- Si l'écran d'exécution automatique s'affiche, cliquer sur [Exécuter setup.exe].
- Si la fenêtre de gestion de compte utilisateur s'affiche, cliquer sur [Oui].

### 2 Afficher l'écran.

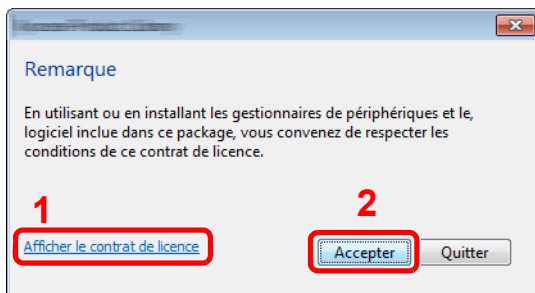

- 1 Cliquer sur [Afficher le contrat de licence] et lire le contrat de licence.
- 2 Cliquer sur [Accepter].

### 3 Sélectionner [Installation rapide].



## 4 Installer le logiciel.

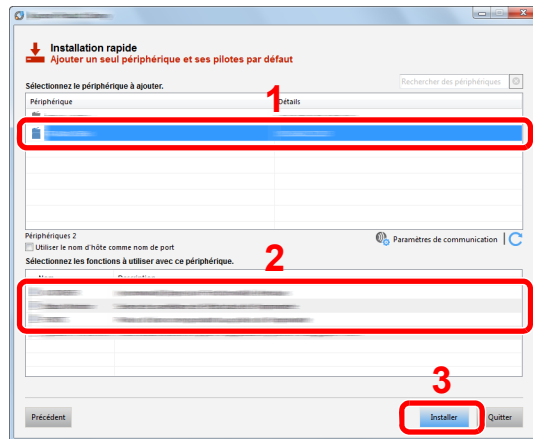

[Utiliser le nom d'hôte comme nom de port] peut aussi être sélectionné et configuré pour utiliser le nom d'hôte du port TCP/IP standard. (Une connexion USB ne peut pas être utilisée.)

En cliquant sur [Installer], un écran demandant la coopération pour la collecte des données s'affiche. Sélectionner l'un des choix de réponse, puis cliquer sur [OK].

### ✓ IMPORTANT

**Si Wi-Fi ou Wi-Fi Direct est activé, s'assurer de spécifier l'adresse IP pour le nom de port. L'installation peut échouer si le nom d'hôte est spécifié.**

### 💡 REMARQUE

- La machine ne peut pas être détectée si elle n'est pas sous tension. Si l'ordinateur ne détecte pas la machine, vérifier qu'elle est connectée à l'ordinateur à l'aide du réseau ou d'un câble USB et qu'elle est sous tension, puis cliquer sur **C** (Rafraîchir).
- Si la fenêtre de sécurité Windows s'affiche, cliquer sur **[Installer ce pilote quand même]**.
- Pour installer Status Monitor sur des versions de Windows antérieures à Windows 8, il est nécessaire d'installer Microsoft .NET Framework 4.0 au préalable.

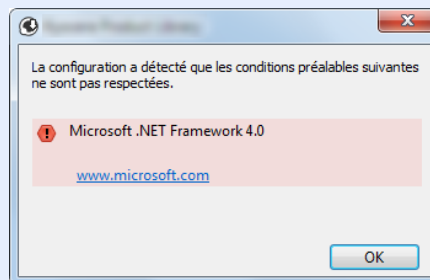

## 5 Terminer l'installation.

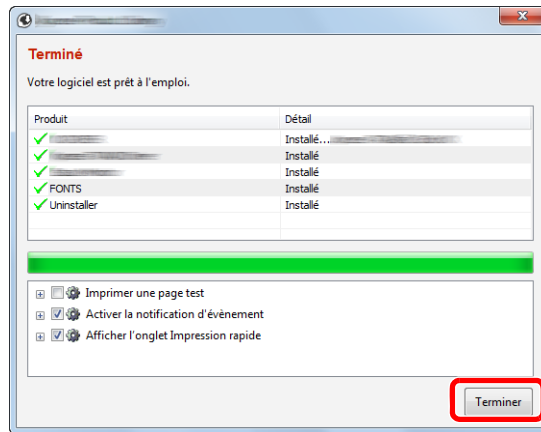

Lorsque « **Votre logiciel est prêt à l'emploi** » s'affiche, le logiciel peut être utilisé. Pour imprimer une page de test, cliquer sur la case « **Imprimer une page test** » et sélectionner la machine.

Cliquer sur [**Terminer**] pour quitter l'assistant.

Si un message de redémarrage du système s'affiche, redémarrer l'ordinateur en suivant les indications à l'écran. Cela termine la procédure d'installation du pilote de l'imprimante.

## Installation personnalisée

La procédure suivante est un exemple d'installation du logiciel sous Windows 8.1 en utilisant [**Installation personnalisée**].

### 1 Insérer le DVD.

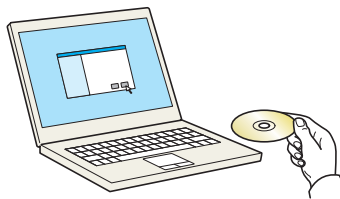

#### REMARQUE

- L'installation sur Windows doit être effectuée par un utilisateur connecté avec des droits d'administrateur.
- Si la boîte de dialogue « **Assistant Ajout de nouveau matériel détecté** » s'affiche, sélectionner [**Annuler**].
- Si l'écran d'exécution automatique s'affiche, cliquer sur [**Exécuter setup.exe**].
- Si la fenêtre de gestion de compte utilisateur s'affiche, cliquer sur [**Oui**].

### 2 Afficher l'écran.

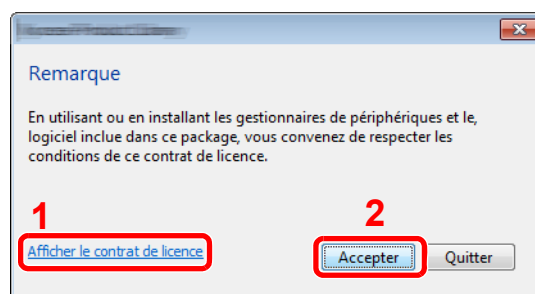

- 1 Cliquer sur [**Afficher le contrat de licence**] et lire le contrat de licence.
- 2 Cliquer sur [**Accepter**].

### 3 Sélectionner [Installation personnalisée].

### 4 Installer le logiciel.

1 Sélectionner la machine à installer.

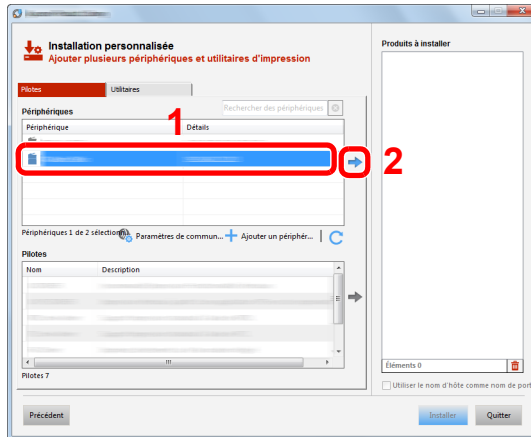

#### ✓ IMPORTANT

Si Wi-Fi ou Wi-Fi Direct est activé, s'assurer de spécifier l'adresse IP pour le nom de port. L'installation peut échouer si le nom d'hôte est spécifié.

#### 💡 REMARQUE

- La machine ne peut pas être détectée si elle n'est pas sous tension. Si l'ordinateur ne détecte pas la machine, vérifier qu'elle est connectée à l'ordinateur à l'aide du réseau ou d'un câble USB et qu'elle est sous tension, puis cliquer sur **C** (Rafraîchir).
- Si la machine désirée ne s'affiche pas, sélectionner [**Ajouter un périphérique personnalisé**] pour sélectionner directement la machine.

2 Sélectionner le pilote à installer.

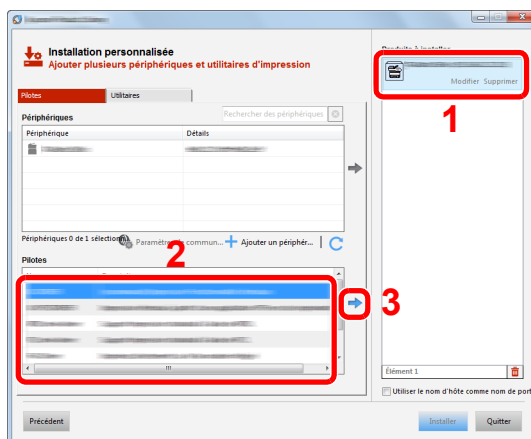

3 Cliquer sur l'onglet [**Utilitaires**] et sélectionner l'utilitaire à installer.

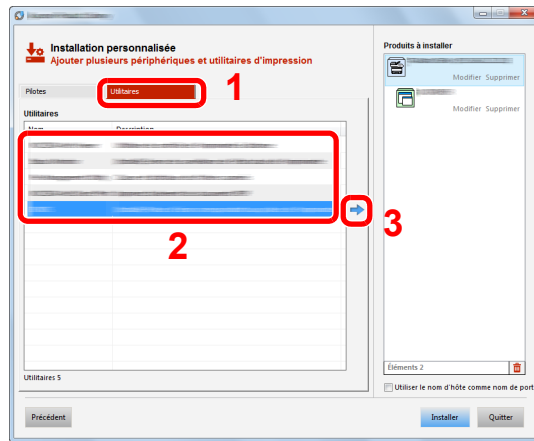

4 Cliquer sur [**Installer**].

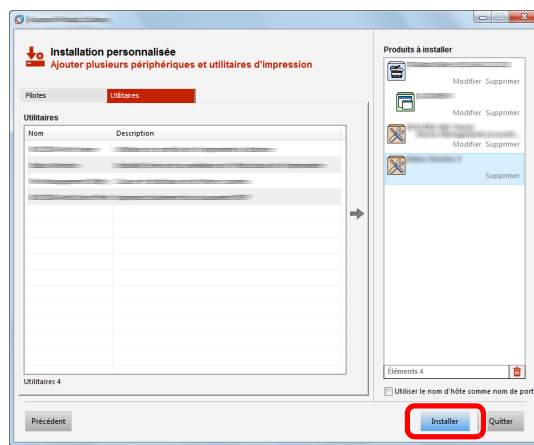

En cliquant sur [**Installer**], un écran demandant la coopération pour la collecte des données s'affiche. Sélectionner l'un des choix de réponse, puis cliquer sur [**OK**].

#### REMARQUE

Pour installer Status Monitor sur des versions de Windows antérieures à Windows 8, il est nécessaire d'installer Microsoft .NET Framework 4.0 au préalable.

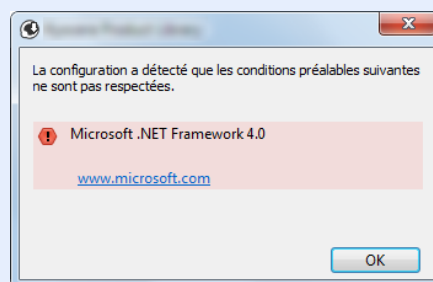

## 5 Terminer l'installation.

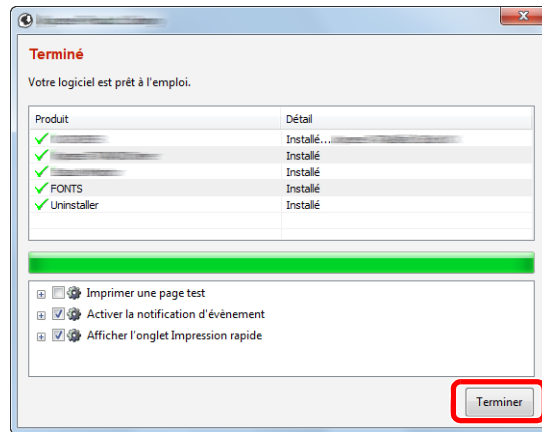

Lorsque « **Votre logiciel est prêt à l'emploi** » s'affiche, le logiciel peut être utilisé. Pour imprimer une page de test, cliquer sur la case « **Imprimer une page test** » et sélectionner la machine.

Cliquer sur [**Terminer**] pour quitter l'assistant.

Si un message de redémarrage du système s'affiche, redémarrer l'ordinateur en suivant les indications à l'écran. Cela termine la procédure d'installation du pilote de l'imprimante.

## Désinstallation du logiciel

Exécuter la procédure suivante pour supprimer le logiciel de votre ordinateur.



### REMARQUE

La désinstallation sous Windows doit être effectuée par un utilisateur connecté avec des privilèges d'administrateur.

### 1 Afficher l'écran.

Cliquer sur [**Rechercher**] dans les icônes, puis saisir « Désinstaller Product Library » dans la boîte de recherche. Sélectionner [**Désinstaller Product Library**] dans la liste de recherche.



### REMARQUE

Dans Windows 7, cliquer sur le bouton [**Démarrer**] de Windows et sélectionner [**Tous les programmes**], [(**Nom de la société d'offre**)] et [**Désinstaller Product Library**] pour afficher l'assistant de désinstallation.

### 2 Désinstaller le logiciel.

Cocher la case du logiciel à supprimer.

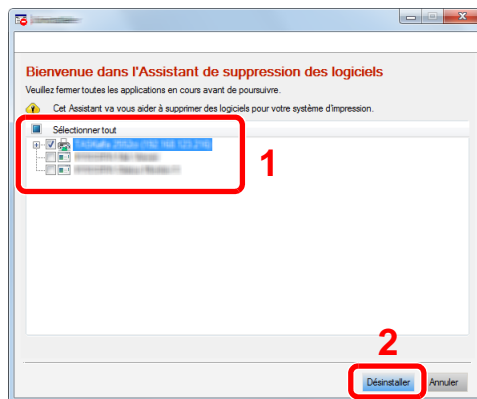

### 3 Terminer la désinstallation.

Si un message de redémarrage du système s'affiche, redémarrer l'ordinateur en suivant les indications à l'écran. Cela termine la procédure de désinstallation du logiciel.



### REMARQUE

- Le logiciel peut aussi être désinstallé à l'aide de Product Library.
- Dans l'écran de Product Library, cliquer sur [**Désinstaller**] et suivre les instructions sur l'écran pour désinstaller le logiciel.

# Installation du logiciel sur un ordinateur Mac

La fonction imprimante de la machine peut être utilisée par un Mac.

## REMARQUE

- L'installation sous MAC OS doit être effectuée par un utilisateur connecté avec des privilèges d'administrateur.
- Lors de l'impression depuis un ordinateur Macintosh, régler l'émulation de la machine sur **[KPDL]** ou **[KPDL(Auto)]**.
- ➔ [Paramètres impr. \(page 7-9\)](#)
- En cas de connexion avec Bonjour, activer Bonjour dans les paramètres réseau de la machine.
- ➔ [Bonjour \(page 7-14\)](#)
- Dans l'écran d'authentification, entrer le nom et le mot de passe utilisés pour la connexion au système d'exploitation.
- Lors de l'impression via AirPrint, il n'est pas nécessaire d'installer le logiciel.

### 1 Insérer le DVD.

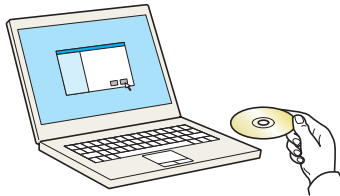

Effectuer un double-clic sur l'icône **[GEN\_LIB]**.

### 2 Afficher l'écran.

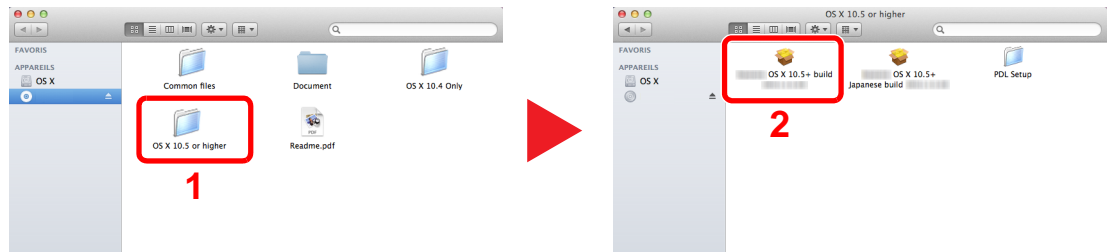

Effectuer un double-clic sur **[(Nom de marque) OS X x.x]** selon la version de Mac OS.

### 3 Installer le pilote d'imprimante.

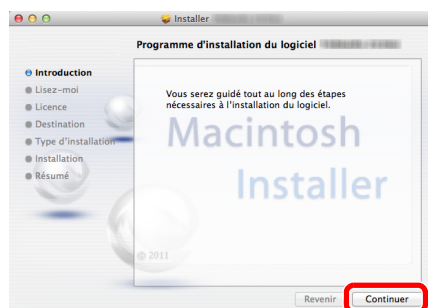

Installer le pilote d'imprimante en suivant les instructions du logiciel d'installation.

Cela termine l'installation du pilote de l'imprimante.

Si une connexion USB est utilisée, la machine est automatiquement reconnue et connectée.  
Si une connexion IP est utilisée, les paramètres ci-dessous sont nécessaires.

## 4 Configurer l'imprimante.

- 1 Ouvrir Préférences Système et ajouter l'imprimante.

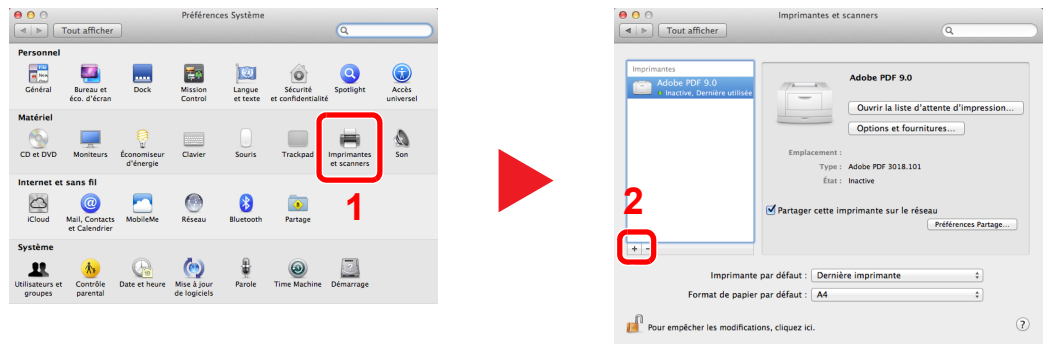

- 2 Sélectionner [Par défaut] et cliquer sur l'élément qui s'affiche dans « Nom », puis sélectionner le pilote dans « Imprimer via ».

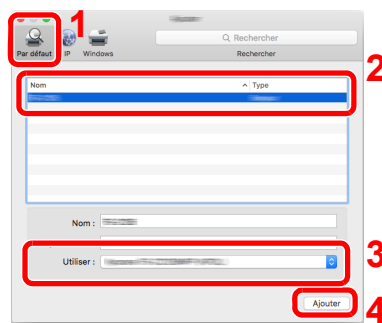

### REMARQUE

Lors de l'utilisation d'une connexion IP, cliquer sur l'icône IP pour une connexion IP, puis saisir le nom d'hôte ou l'adresse IP. Le numéro saisi dans « Adresse » s'affichera automatiquement dans « Nom ». Le modifier si nécessaire.

- 3 Sélectionner les options disponibles pour la machine.

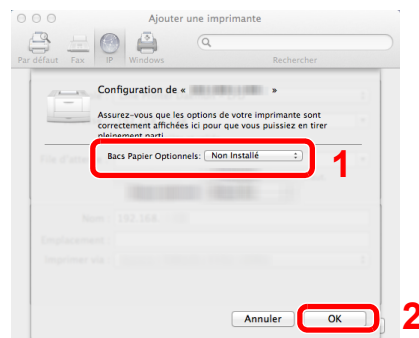

- 4 La machine sélectionnée est ajoutée.

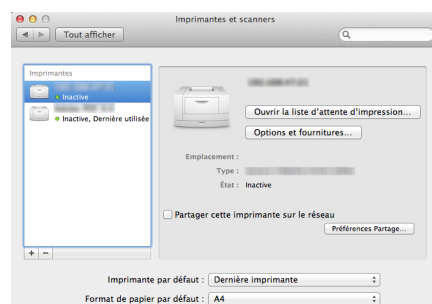



# Vérification du compteur

Vérifier le nombre de feuilles imprimées.

## **1 Afficher l'écran.**

Touche [Menu] > Touche [▲] [▼] > [Compteur] > Touche [▶]

## **2 Vérifier le compteur.**

Sélectionner l'élément à vérifier.

# Préparations supplémentaires pour l'administrateur

En plus des informations fournies dans ce chapitre, l'administrateur de cette machine doit vérifier les points suivants et configurer les paramètres en fonction des besoins.

## Renforcer la sécurité

Un utilisateur avec des droits d'administrateur a été pré-enregistré sur la machine. La connexion avec ce dernier utilisateur permet de configurer tous les paramètres, aussi veiller à modifier le nom d'utilisateur et le mot de passe de connexion.

En outre, cette machine est dotée d'une fonction d'authentification d'utilisateur qui peut être configurée pour limiter l'accès à la machine aux personnes disposant d'un nom d'utilisateur et d'un mot de passe enregistrés.

➔ [Authentification de l'utilisateur et comptabilité \(Utilisateur, Compta. des travaux\) \(page 8-1\)](#)

Je veux...	Fonctions	Page de référence
Limiter les utilisateurs de la machine.	Réinitialisation auto du panneau	<a href="#">page 7-23</a>
Empêcher un autre utilisateur de manipuler les documents stockés dans la machine.	Boîte personnalisée*1	<a href="#">page 5-5</a>
Empêcher la fuite des données stockées dans la machine.	Écrasement des données*2	Se reporter au <b>Data Security Kit (E) Operation Guide</b> .
	Cryptage*2	
Supprimer totalement les données sur la machine avant de la mettre au rebut.	Nettoy. données	<a href="#">page 7-27</a>
Protéger la transmission contre les interceptions et les écoutes.	IPP sur SSL	<a href="#">page 7-15</a>
	HTTPS	<a href="#">page 7-16</a>
	Sécurité SMTP	<b>Embedded Web Server RX User Guide</b>
	Sécurité POP3	<b>Embedded Web Server RX User Guide</b>
	IPSec	<a href="#">page 7-18</a>
	SNMPv3	<a href="#">page 7-14</a>

\*1 Le SSD en option est requis.

\*2 Le Data Security Kit en option est requis.

# Embedded Web Server RX

Si la machine est connectée au réseau, il est possible de configurer différents paramètres en utilisant Embedded Web Server RX.

Cette section explique comment accéder à Embedded Web Server RX et comment modifier les paramètres de sécurité et le nom d'hôte.

## ➔ Embedded Web Server RX User Guide



### REMARQUE

Pour obtenir un accès complet aux fonctions des pages de Embedded Web Server RX, saisir le nom d'utilisateur et le mot de passe, puis cliquer sur [**Connexion**]. La saisie du mot de passe administrateur prédéfini permet à l'utilisateur d'accéder à toutes les pages, y compris Boîte de document. Le paramètre d'usine par défaut pour l'utilisateur par défaut avec des privilèges d'administrateur est indiqué ci-dessous (les majuscules et les minuscules sont distinguées (sensible à la casse)).

**Nom d'utilisateur :** Admin

**Mot de passe d'accès :** Admin

Les paramètres que l'administrateur et les utilisateurs génériques peuvent configurer dans Embedded Web Server RX sont les suivants.

Paramètre	Description	Adminis- trateur	Utilisateur générique
Informations sur l'appareil	Permet de vérifier la structure de la machine.	<input type="radio"/>	<input type="radio"/>
État du travail	Affiche toutes les informations sur l'appareil, y compris les travaux d'impression et l'historique du journal des travaux.	<input type="radio"/>	<input type="radio"/>
Boîte de document	Ajouter ou supprimer des boîtes de documents ou supprimer des documents dans une boîte de documents.	<input type="radio"/>	<input type="radio"/> *1
Paramètres de la machine	Configurer les paramètres avancés de la machine.	<input type="radio"/>	-
Paramètres de fonction	Configurer les paramètres des fonctions avancées.	<input type="radio"/>	-
Paramètres réseau	Configurer les paramètres réseau avancés.	<input type="radio"/>	-
Paramètres de sécurité	Configurer les paramètres de sécurité avancés.	<input type="radio"/>	-
Paramètres de gestion	Configurer les paramètres de gestion avancés.	<input type="radio"/>	-

\*1 Selon les autorisations de l'utilisateur, certains paramètres ne peuvent pas être configurés par l'utilisateur connecté.

# Accès à Embedded Web Server RX

## 1 Afficher l'écran.

- 1 Lancer le navigateur Web.
- 2 Dans la barre Adresse ou Emplacement, saisir l'adresse IP ou le nom d'hôte de la machine.

Imprimer la page d'état pour vérifier l'adresse IP et le nom d'hôte de la machine.

Touche [Menu] > Touche [▲] [▼] > [Imprimer rapport] > Touche [▶] > Touche [▲] [▼] > [Impression Page configuration] > Touche [OK] > Touche [OK]

Exemples : <https://192.168.48.21/> (pour une adresse IP)  
<https://MFP001> (si le nom d'hôte est « MFP001 »)

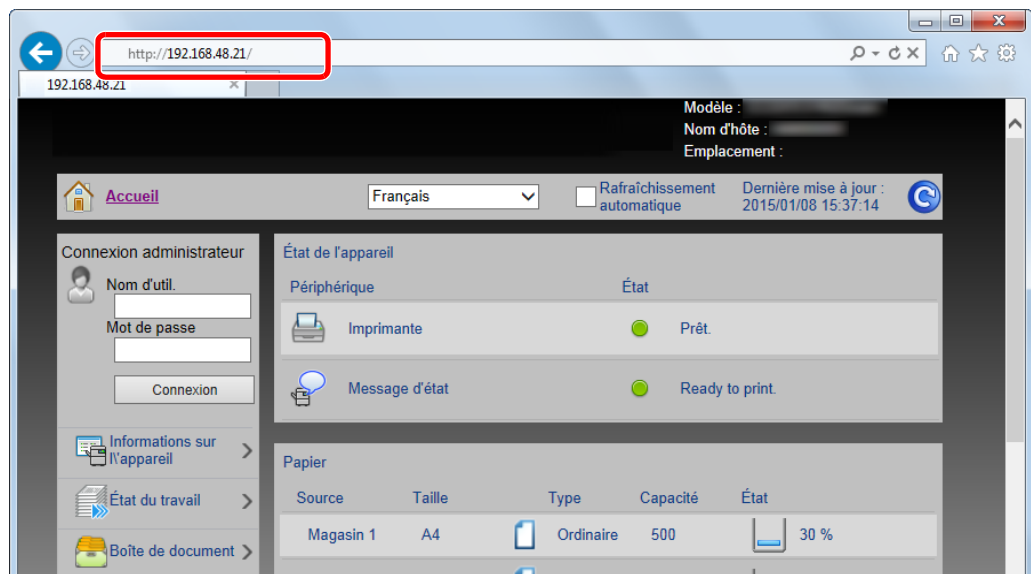

La page Web affiche les informations de base sur la machine et Embedded Web Server RX, ainsi que l'état actuel.

### REMARQUE

Si le message « Il existe un problème avec le certificat de sécurité de ce site Web. » est affiché, configurer le certificat.

➔ [Embedded Web Server RX User Guide](#)

Il est également possible de continuer l'opération sans configurer le certificat.

## 2 Configurer la fonction.

Sélectionner une catégorie dans la barre de navigation à gauche de l'écran.

### REMARQUE

Pour obtenir un accès complet aux fonctions des pages de Embedded Web Server RX, saisir le nom d'utilisateur et le mot de passe, puis cliquer sur [Connexion]. La saisie du mot de passe administrateur prédéfini permet à l'utilisateur d'accéder à toutes les pages, y compris Boîte de document. Le paramètre d'usine par défaut pour l'utilisateur par défaut avec des privilèges d'administrateur est indiqué ci-dessous (les majuscules et les minuscules sont distinguées (sensible à la casse)).

**Nom d'utilisateur :** Admin

**Mot de passe d'accès :** Admin

## Modification des paramètres de sécurité

### 1 Afficher l'écran.

- 1 Lancer le navigateur Web.
- 2 Dans la barre Adresse ou Emplacement, saisir l'adresse IP ou le nom d'hôte de la machine.

Imprimer la page d'état pour vérifier l'adresse IP et le nom d'hôte de la machine.

Touche [**Menu**] > Touche [**▲**] [**▼**] > [**Imprimer rapport**] > Touche [**▶**] > Touche [**▲**] [**▼**] > [**Impression Page configuration**] > Touche [**OK**] > Touche [**OK**]

- 3 Se connecter avec des droits administrateur.

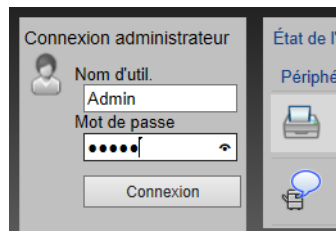

Le paramètre d'usine par défaut pour l'utilisateur par défaut avec des privilèges d'administrateur est indiqué ci-dessous (les majuscules et les minuscules sont distinguées (sensible à la casse)).

Nom d'utilisateur : Admin

Mot de passe d'accès : Admin

- 4 Cliquer sur [**Paramètres de sécurité**].

## 2 Configurer les paramètres de sécurité.

Dans le menu [Paramètres de sécurité], sélectionner le paramètre à configurer.

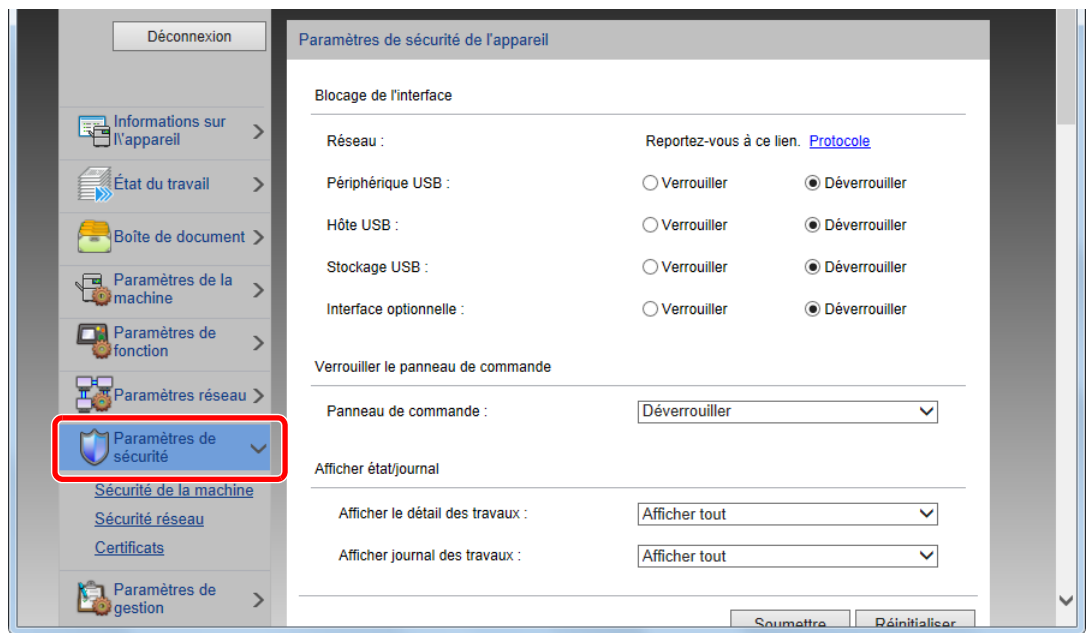

### REMARQUE

Pour plus de détails sur les paramètres concernant les certificats, se reporter au document suivant :

➔ [Embedded Web Server RX User Guide](#)

## Modification des informations de la machine

### 1 Afficher l'écran.

- 1 Lancer le navigateur Web.
- 2 Dans la barre Adresse ou Emplacement, saisir l'adresse IP ou le nom d'hôte de la machine.

Imprimer la page d'état pour vérifier l'adresse IP et le nom d'hôte de la machine.

Touche [Menu] > Touche [▲] [▼] > [Imprimer rapport] > Touche [▶] > Touche [▲] [▼] > [Impression Page configuration] > Touche [OK] > Touche [OK]

- 3 Se connecter avec des droits administrateur.

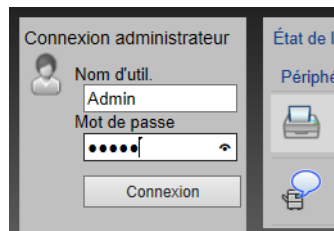

Le paramètre d'usine par défaut pour l'utilisateur par défaut avec des privilèges d'administrateur est indiqué ci-dessous (les majuscules et les minuscules sont distinguées (sensible à la casse)).

Nom d'utilisateur : Admin

Mot de passe d'accès : Admin

- 4 Dans le menu [Paramètres de la machine], cliquer sur [Système].

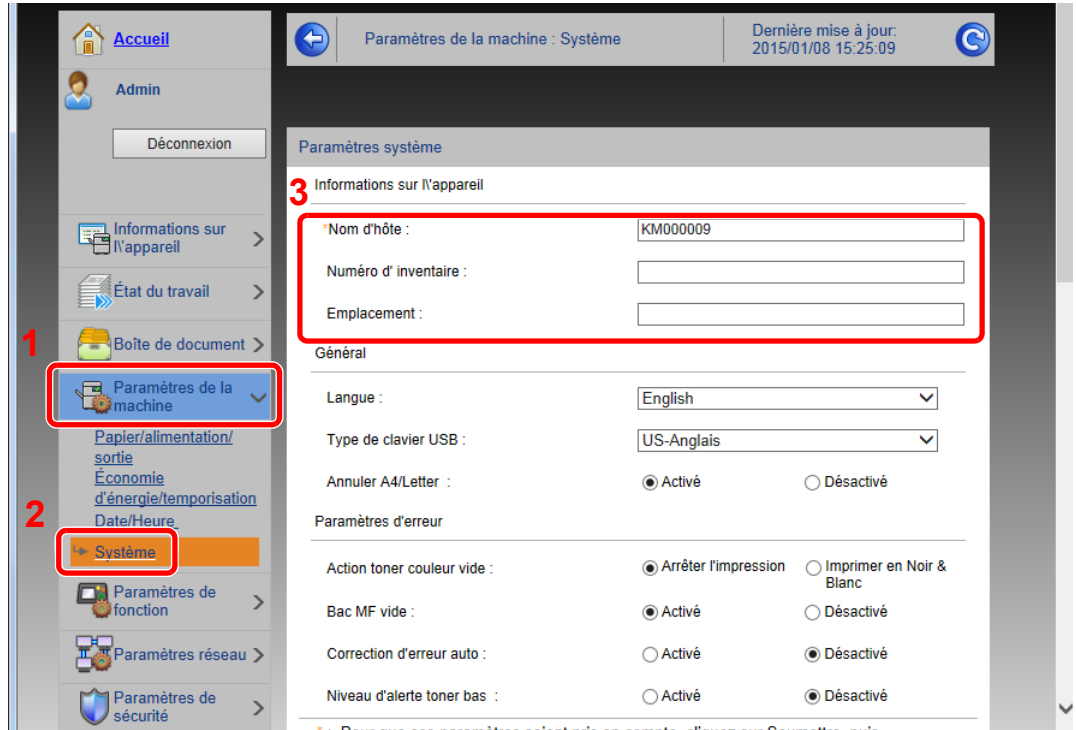

## 2 Spécifier le nom d'hôte.

Saisir les informations de la machine, puis cliquer sur **[Soumettre]**.

### IMPORTANT

**Après la modification des paramètres, redémarrer le réseau ou mettre la machine hors tension, puis à nouveau sous tension.**

**Pour redémarrer la carte d'interface réseau, cliquer sur **[Réinitialiser]** dans le menu **[Paramètres de gestion]**, puis cliquer sur **[Redémarrage du réseau]** dans « Redémarrer ».**



## Paramètres e-mail

En configurant les paramètres SMTP, il est possible d'envoyer des avis par e-mail lorsque les travaux ont été terminés. Afin de pouvoir utiliser cette fonction, la machine doit être connectée à un serveur de messagerie via le protocole SMTP. Configurer également les points suivants.

- Paramètres SMTP  
Élément : « Protocole SMTP » et « Nom de serveur SMTP » dans « SMTP »
- L'adresse de l'expéditeur lorsque la machine envoie des e-mails  
Élément : « Adresse de l'expéditeur » dans « Paramètres d'envoi d'e-mail »
- Le paramètre pour limiter la taille des e-mails  
Élément : « Lim. taille e-mail » dans « Paramètres d'envoi d'e-mail »

La méthode permettant de définir les réglages SMTP est décrite ci-après.

### 1 Afficher l'écran.

Afficher l'écran du protocole SMTP.

- 1 Lancer le navigateur Web.
- 2 Dans la barre Adresse ou Emplacement, saisir l'adresse IP ou le nom d'hôte de la machine.

Imprimer la page d'état pour vérifier l'adresse IP et le nom d'hôte de la machine.

Touche **[Menu]** > Touche **[▲]** **[▼]** > **[Imprimer rapport]** > Touche **[▶]** > Touche **[▲]** **[▼]** > **[Impression Page configuration]** > Touche **[OK]** > Touche **[OK]**

- 3 Se connecter avec des droits administrateur.

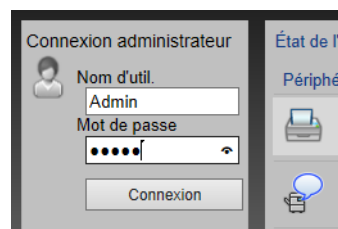

Le paramètre d'usine par défaut pour l'utilisateur par défaut avec des privilèges d'administrateur est indiqué ci-dessous (les majuscules et les minuscules sont distinguées (sensible à la casse)).

Nom d'utilisateur : Admin  
Mot de passe d'accès : Admin

**4** Dans le menu **[Paramètres réseau]**, cliquer sur **[Protocole]**.

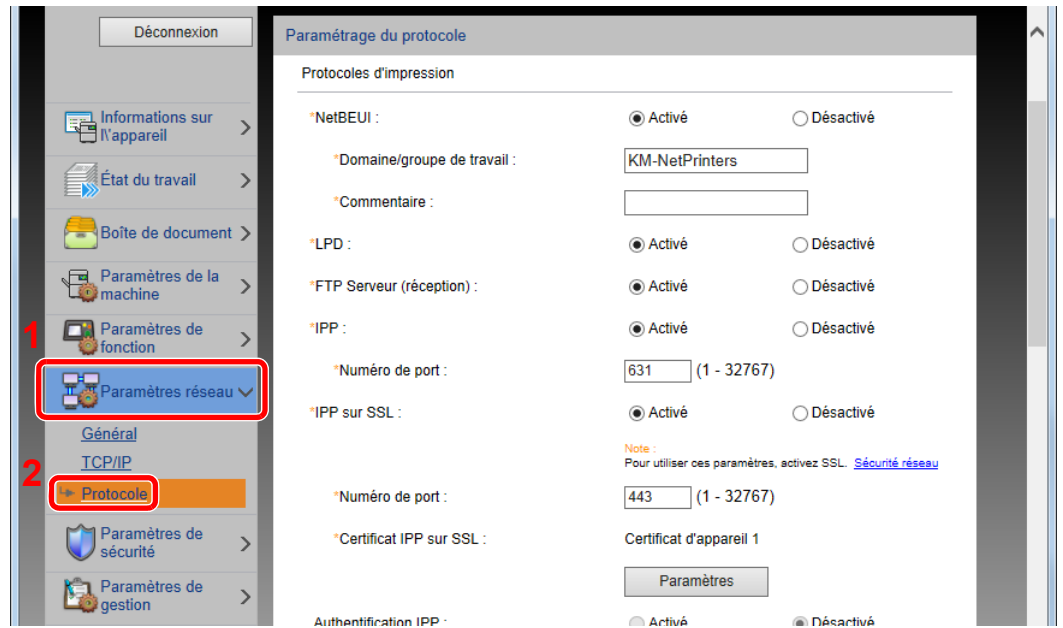

**2 Configurer les paramètres.**

Régler « SMTP (transmis. e-mail) » sur **[Activé]** dans « Protocoles d'envoi ».

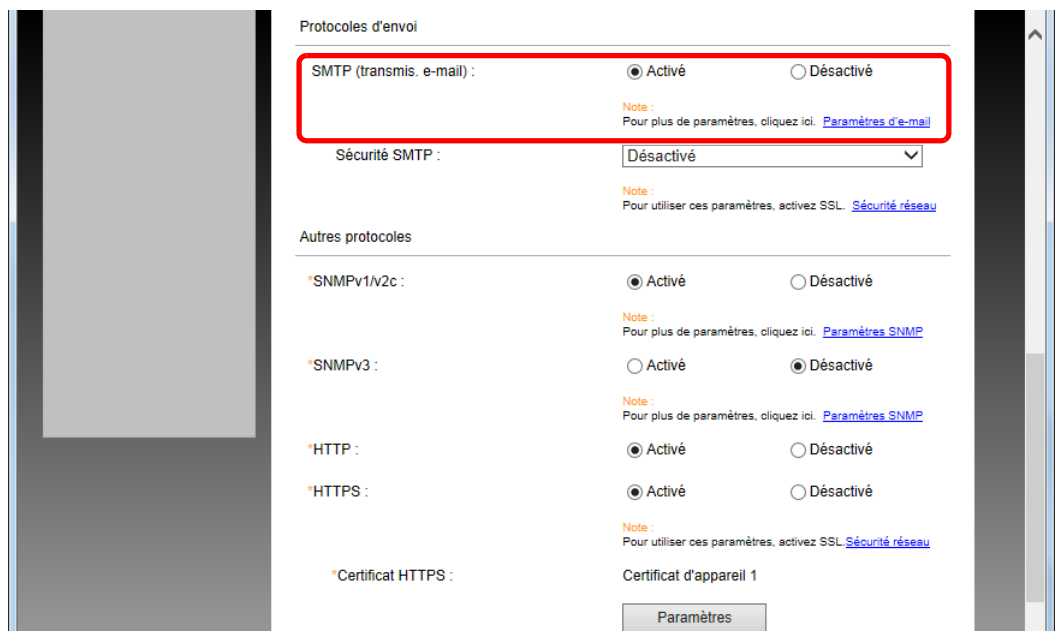

### 3 Afficher l'écran.

Afficher l'écran des paramètres d'e-mail.

Dans le menu [**Paramètres de fonction**], appuyer sur [**E-mail**].

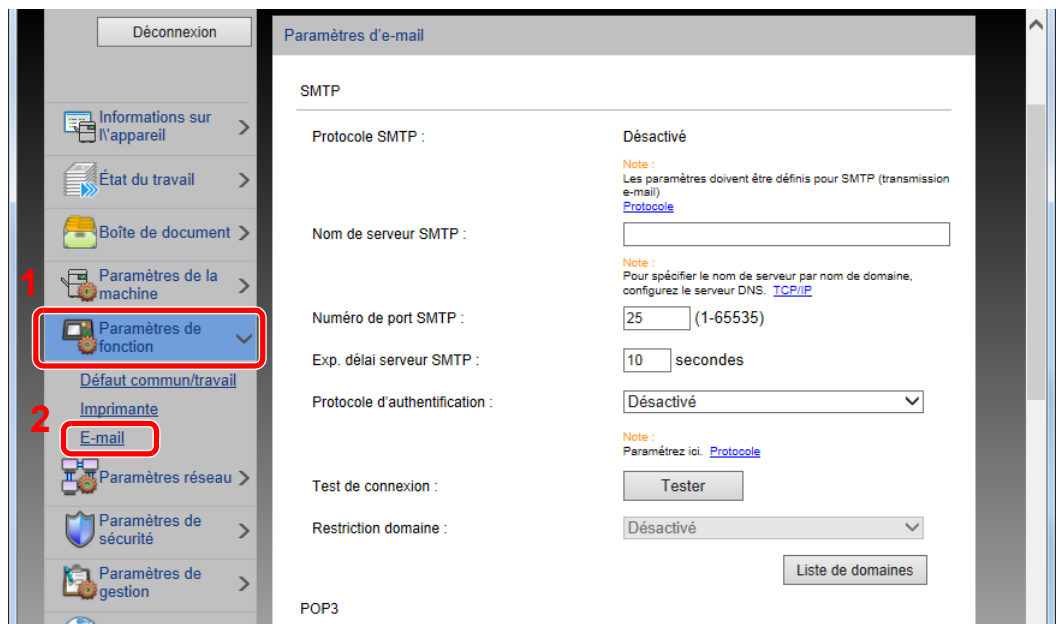

## 4 Configurer les paramètres.

Saisir les éléments « SMTP » et « Paramètres d'envoi d'e-mail ».

Paramètre	Description
<b>SMTP</b>	Configurer pour envoyer un courrier électronique à partir de la machine.
<b>Protocole SMTP</b>	Afficher les paramètres du protocole SMTP. Vérifier que « Protocole SMTP » est réglé sur <b>[Activé]</b> . Si le réglage est <b>[Désactivé]</b> , cliquer sur <b>[Protocole]</b> et régler le protocole SMTP sur <b>[Activé]</b> .
<b>Nom de serveur SMTP*1</b>	Saisir le nom d'hôte ou l'adresse IP du serveur SMTP.
<b>Numéro de port SMTP</b>	Spécifier le numéro de port à utiliser pour SMTP. Utiliser le port SMTP par défaut 25.
<b>Exp. délai serveur SMTP</b>	Régler le délai d'attente en secondes avant l'expiration.
<b>Protocole d'authentification</b>	Pour utiliser l'authentification SMTP, saisir les informations de l'utilisateur pour l'authentification.
<b>Sécurité SMTP</b>	Configurer la sécurité SMTP. Activer « Sécurité SMTP » dans « SMTP (transmis. e-mail) » sur la page <b>[Paramètres de protocole]</b> .
<b>Test de connexion</b>	Effectuer un test pour vérifier que les paramètres sont corrects.
<b>Restriction domaine</b>	Pour limiter les domaines, cliquer sur <b>[Liste de domaines]</b> et saisir les noms de domaines des adresses à autoriser ou rejeter. La limitation peut aussi être spécifiée par adresse e-mail.
<b>POP3</b>	Il n'est pas nécessaire de régler les éléments suivants lors de l'activation seule de la fonction d'envoi d'e-mails à partir de la machine. Régler les éléments suivants en cas d'activation de la fonction de réception d'e-mails sur la machine.  ➔ <b>Embedded Web Server RX User Guide</b>
<b>Protocole POP3</b>	
<b>Intervalle de vérification</b>	
<b>Exécuter une fois maintenant</b>	
<b>Restriction domaine</b>	
<b>Paramètres d'envois d'e-mail</b>	<b>Paramètres utilisateur POP3</b>
<b>Lim. taille e-mail</b>	Saisir la taille maximale autorisée pour les e-mails en kilo-octets. Lorsque la taille de l'e-mail est supérieure à cette valeur, un message d'erreur s'affiche et l'envoi de l'e-mail est annulé. Utiliser ce paramètre si Lim. taille e-mail a été défini pour le serveur SMTP. Dans le cas contraire, saisir une valeur nulle (0) pour activer l'envoi d'e-mail quelle que soit la limite de taille.
<b>Adresse de l'expéditeur*1</b>	Spécifier l'adresse de l'expéditeur lorsque la machine envoie des e-mails, par exemple l'administrateur de la machine, afin que les réponses ou les rapports de non remise soient envoyés à cette personne et non à la machine. L'adresse de l'expéditeur doit être correctement saisie pour l'authentification SMTP. La longueur maximale de l'adresse de l'expéditeur est de 128 caractères.
<b>Signature</b>	Saisir la signature. Il s'agit d'un texte libre qui s'affichera à la fin du corps de l'e-mail. Cette option est souvent utilisée pour une identification supplémentaire de la machine. La longueur maximale de la signature est de 512 caractères.
<b>Fonctions par défaut</b>	Modifier les paramètres des fonctions par défaut sur la page <b>[Paramètres communs/travail par défaut]</b> .

\*1 S'assurer de saisir les éléments.

## 5 Cliquer sur **[Soumettre]**.

## Création d'une nouvelle Boîte personnalisée



### REMARQUE

Pour utiliser une boîte personnalisée, un SSD en option doit être installé dans la machine.

## 1 Afficher l'écran.

- 1 Lancer le navigateur Web.
- 2 Dans la barre Adresse ou Emplacement, saisir l'adresse IP ou le nom d'hôte de la machine.

Imprimer la page d'état pour vérifier l'adresse IP et le nom d'hôte de la machine.

Touche [Menu] > Touche [▲] [▼] > [Imprimer rapport] > Touche [▶] > Touche [▲] [▼] > [Impression Page configuration] > Touche [OK] > Touche [OK]

- 3 Dans le menu [Boîte de document], cliquer sur [Boîte personnalisée].

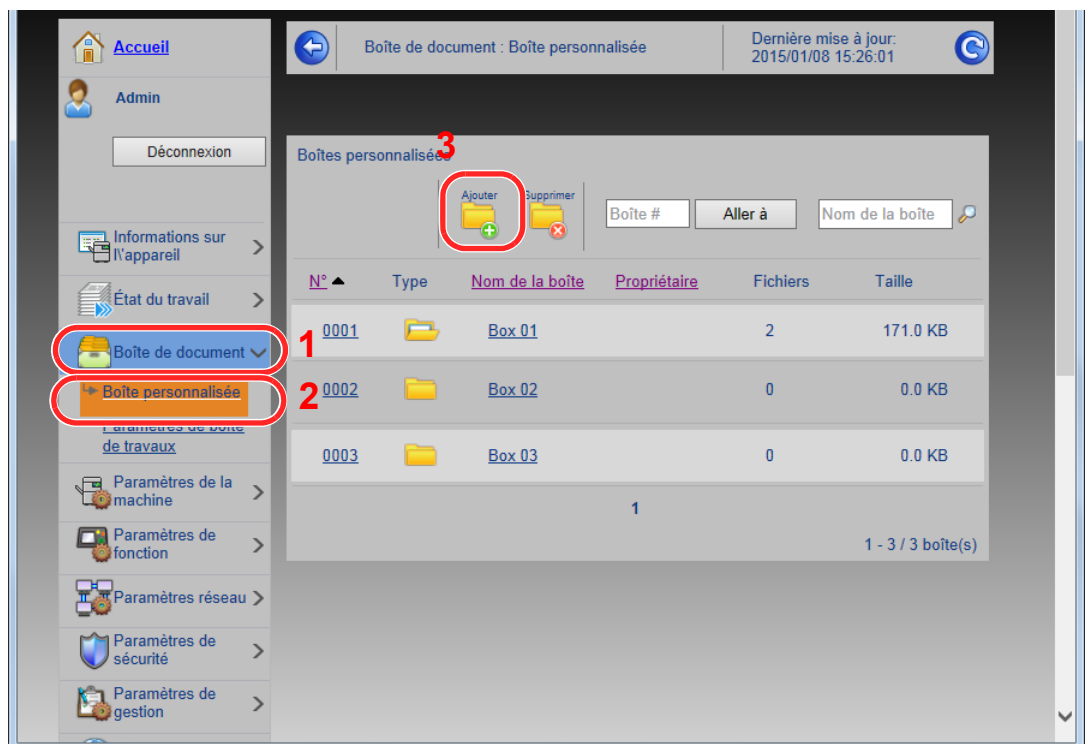

- 4 Cliquer sur [Ajouter].

## 2 Configurer la boîte personnalisée.

- 1 Saisir les détails de la boîte.

Saisir les informations pour la boîte personnalisée à enregistrer. Pour plus de détails sur les champs à renseigner, se reporter au document suivant :

➔ [Embedded Web Server RX User Guide](#)

- 2 Cliquer sur [Soumettre].

# Impression d'un document stocké dans une Boîte personnalisée

## 1 Afficher l'écran.

- 1 Lancer le navigateur Web.
- 2 Dans la barre Adresse ou Emplacement, saisir l'adresse IP ou le nom d'hôte de la machine.

Imprimer la page d'état pour vérifier l'adresse IP et le nom d'hôte de la machine.

Touche [Menu] > Touche [▲] [▼] > [Imprimer rapport] > Touche [▶] > Touche [▲] [▼] > [Impression Page configuration] > Touche [OK] > Touche [OK]

- 3 Dans le menu [Boîte de document], cliquer sur [Boîte personnalisée].

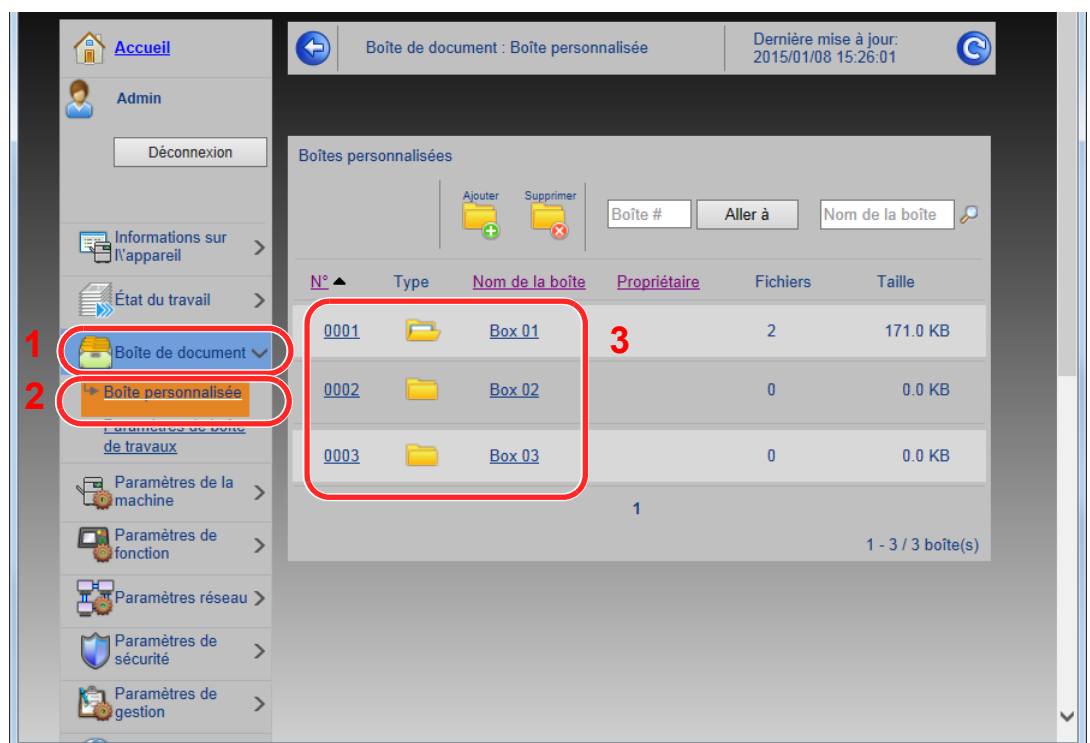

- 4 Cliquer sur le numéro ou le nom de la boîte personnalisée dans laquelle est stocké le document.

## 2 Imprimer le document.

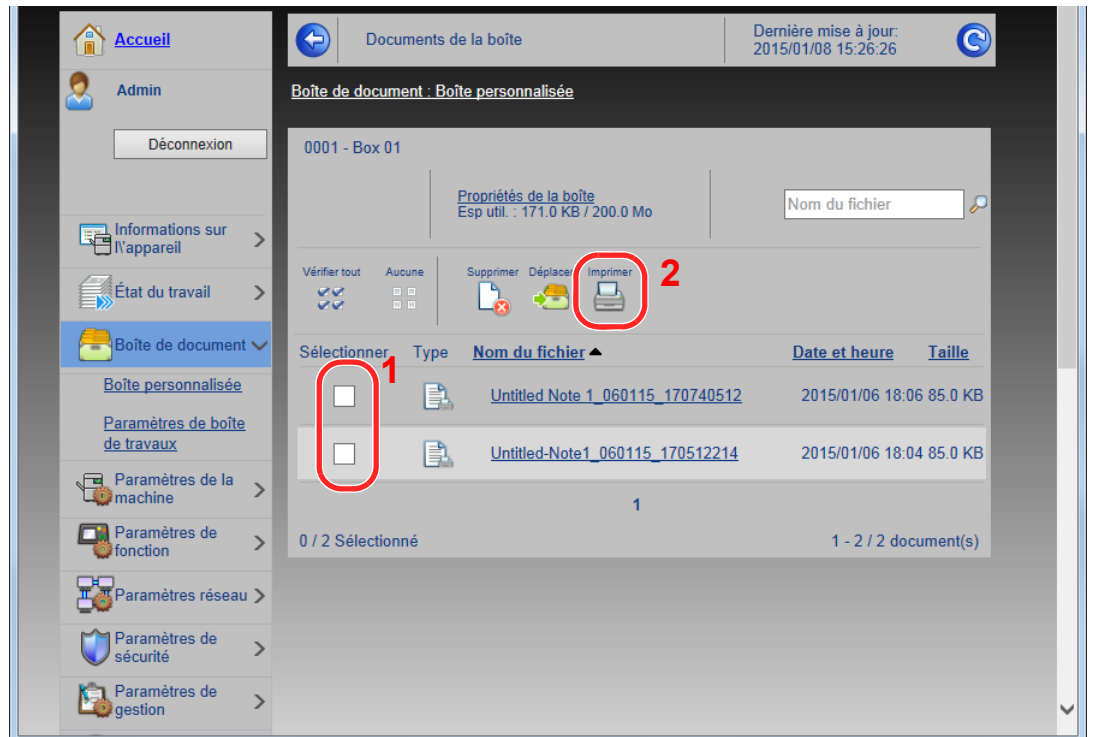

- 1 Sélectionner le document à imprimer.  
Cocher la case du document à imprimer.
- 2 Cliquer sur [**Imprimer**].
- 3 Configurer les paramètres pour l'impression et cliquer sur [**Imprimer**].

# 3 Préparation à l'utilisation

Ce chapitre aborde les opérations suivantes :

Chargement du papier .....	3-2
Précautions pour le chargement du papier .....	3-3
Chargement dans les magasins .....	3-4
Chargement du papier dans le bac MF .....	3-7
Spécification du format de papier et du type de support .....	3-10
Butée de papier .....	3-13



# Chargement du papier

Charger le papier dans les magasins et dans le bac MF.

Pour les méthodes de chargement du papier pour chaque magasin, se reporter à la page ci-dessous.

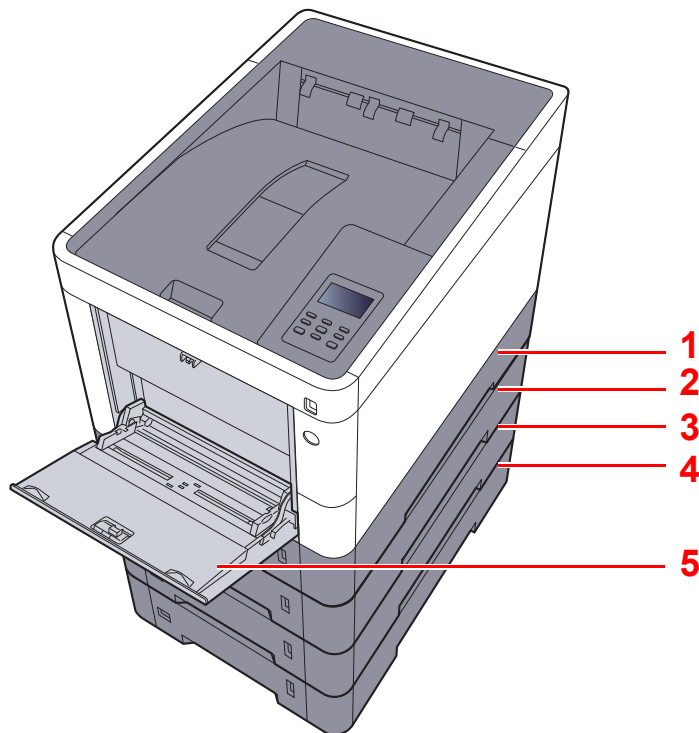

N°	Nom	Page
1	Magasin 1	<a href="#">page 3-4</a>
2	Magasin 2	<a href="#">page 3-4</a>
3	Magasin 3	<a href="#">page 3-4</a>
4	Magasin 4	<a href="#">page 3-4</a>
5	Bac MF	<a href="#">page 3-7</a>



## REMARQUE

- Le nombre de feuilles pouvant être stockées varie selon l'environnement et le type de papier.
- Ne pas utiliser de papier pour imprimante à jet d'encre ou tout papier ayant un revêtement de surface spécial. (Ce papier peut causer un bouchage ou d'autres problèmes.)
- Pour une meilleure qualité de l'impression couleur, utilisez du papier couleur spécial.

## Précautions pour le chargement du papier

Lors de l'ouverture d'une ramette de papier neuve, déramer les feuilles afin de les séparer légèrement avant de les charger, comme indiqué ci-dessous.

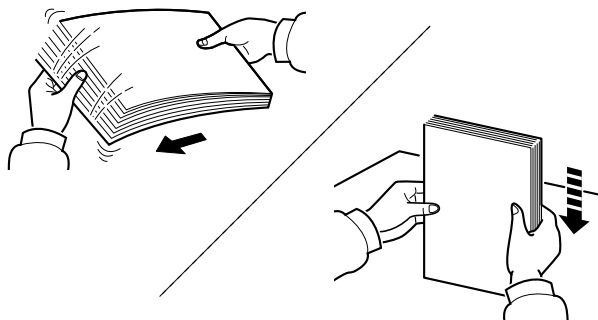

Déramer le papier, puis le taper sur une surface plane.

Prendre note également des éléments suivants.

- Si le papier est tuilé ou plié, le lisser avant de le charger. Le papier tuilé ou plié peut entraîner un bourrage.
- Éviter d'exposer une rame de papier ouverte à des températures ou à un taux d'humidité élevés; cela pourrait provoquer des incidents. Après avoir chargé du papier dans le bac MF ou dans un magasin, ranger le reste du papier dans son emballage d'origine.
- Si la machine n'est pas utilisée pendant une période prolongée, protéger le papier de l'humidité en le retirant des magasins et en le plaçant dans son emballage d'origine.

### ✔ IMPORTANT

**En cas de réutilisation de papier ayant déjà servi à effectuer des impressions, veiller à ce qu'il ne reste ni trombones ni agrafes. Ces derniers peuvent endommager la machine ou nuire à la qualité des copies.**

### 💡 REMARQUE

En cas d'utilisation de papier spécial par exemple, papier à en-tête, papier perforé ou pré-imprimés tels que logo ou nom de société, se reporter à la section suivante :

➔ [Papier \(page 10-8\)](#)

## Chargement dans les magasins

Les magasins peuvent recevoir du papier normal, recyclé ou couleur.

Le nombre de feuilles pouvant être chargées dans chaque magasin est indiqué ci-dessous.

Magasin	Nombre de feuilles
Magasins 1 à 4	500 feuilles (papier normal : 80 g/m <sup>2</sup> )

Pour plus de détails sur les formats de papier pris en charge, se reporter à la section suivante :

➔ [Choix du papier approprié \(page 10-9\)](#)



### REMARQUE

Le papier A6 ne peut pas être chargé dans les magasins 2 à 4.

Pour le réglage du type de papier, se reporter à la section suivante :

➔ [Paramètre Réglage papier \(page 7-8\)](#)



### IMPORTANT

Le magasin 1 peut recevoir du papier ayant un grammage compris entre 60 et 163 g/m<sup>2</sup>. Les magasins 2 à 4 peuvent recevoir du papier ayant un grammage compris entre 60 et 220 g/m<sup>2</sup>.

## 1 Sortir entièrement le magasin de la machine.

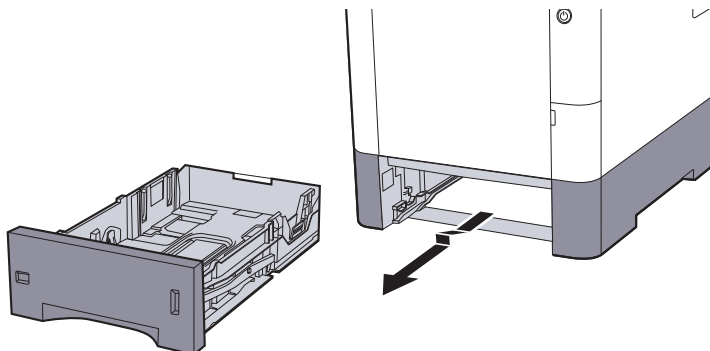

### REMARQUE

Lorsque le magasin est sorti de la machine, s'assurer qu'il est soutenu et qu'il ne tombe pas.

## 2 Régler le format du magasin.

- 1 Régler la position des guides de largeur de papier situés à gauche et à droite du magasin. Appuyer sur l'onglet de réglage de la largeur du papier et faire coulisser les guides jusqu'au format de papier désiré.

Les formats de papiers sont indiqués sur le magasin.

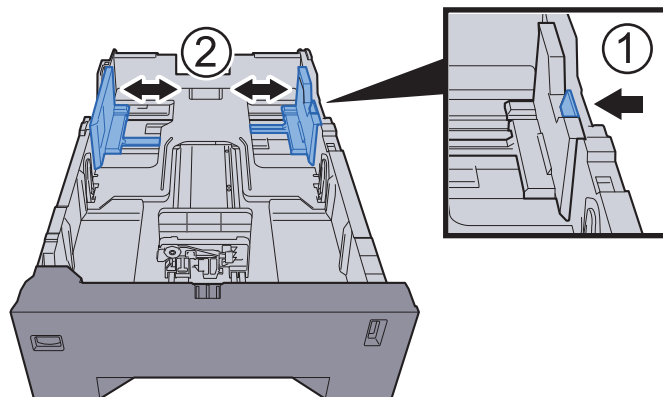

- 2 Régler le guide de la longueur du papier jusqu'au format de papier désiré. Appuyer sur l'onglet de réglage de la longueur du papier et faire coulisser les guides jusqu'au format de papier désiré.

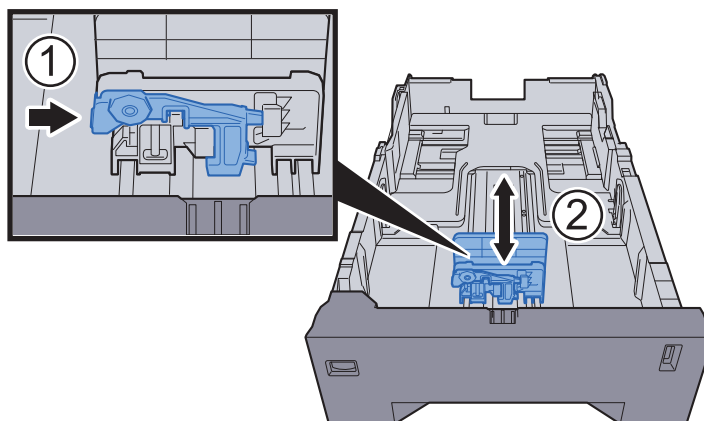

- 3 Tourner la molette du format afin que le format du papier à utiliser s'affiche dans la fenêtre du format de papier.

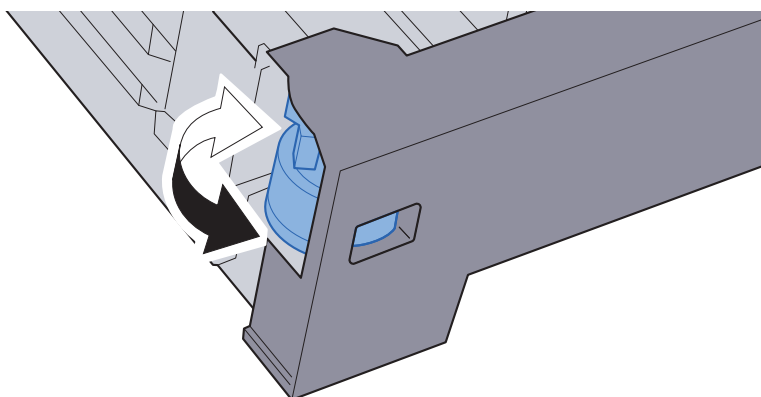

 **REMARQUE**

Lorsque la molette du format est réglée sur « Other », le format de papier doit être défini sur le panneau de commande de la machine.

➔ [Format de papier et type de support pour les magasins \(page 3-10\)](#)

### 3 Charger du papier.

- 1 Déramer le papier, puis le taper sur une surface plan pour éviter les bourrages papier ou les impressions décalées.
- 2 Charger le papier dans le magasin.

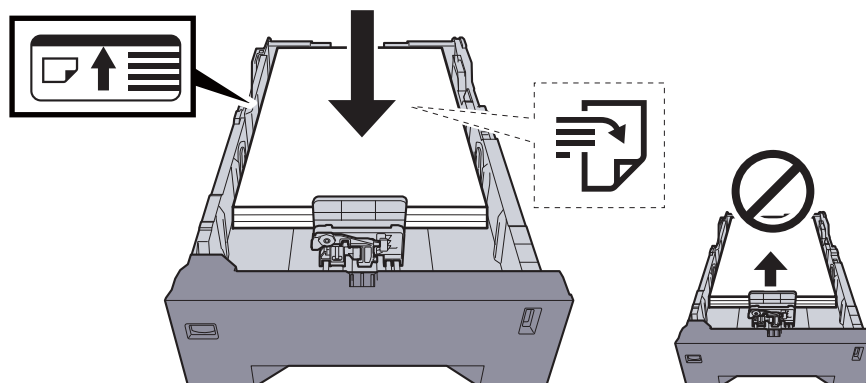

✓ **IMPORTANT**

- Charger le papier avec la face à imprimer vers le haut.
- Après avoir retiré le papier neuf de l'emballage, déramer le papier avant de le charger dans le bac MF.
- ➔ [Précautions pour le chargement du papier \(page 3-3\)](#)
- Avant de charger le papier, vérifier qu'il n'est ni tuilé ni plié. Le papier tuilé ou plié peut entraîner des bourrages.
- Vérifier que le papier chargé ne dépasse pas l'indicateur de niveau (voir la figure ci-dessus).
- Si le papier est chargé sans régler le guide de longueur du papier et le guide de largeur du papier, le papier peut se mettre de travers ou se coincer.

**4 Repousser doucement le magasin à l'intérieur.**

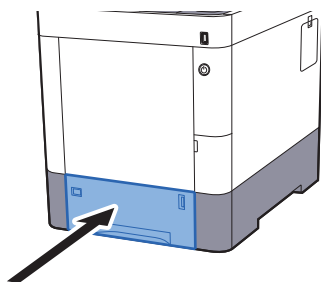

 **REMARQUE**

Une jauge de papier se trouve sur le côté droit à l'avant du magasin pour indiquer le papier restant.

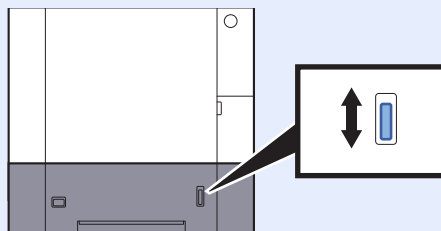

**5 Spécifier le type de papier chargé dans le magasin à l'aide du panneau de commande.**

- ➔ [Format de papier et type de support pour les magasins \(page 3-10\)](#)

## Chargement du papier dans le bac MF

Le bac MF contient jusqu'à 100 feuilles de papier normal (80 g/m<sup>2</sup>).

Pour plus de détails sur les formats de papier pris en charge, se reporter à la section suivante :

➔ [Choix du papier approprié \(page 10-9\)](#)

Pour le réglage du type de papier, se reporter à la section suivante :

➔ [Paramètre Réglage papier \(page 7-8\)](#)

S'assurer d'utiliser le bac MF lors de l'impression sur papier spécial.

### ✔ IMPORTANT

- En cas d'utilisation d'un grammage de 106 g/m<sup>2</sup> ou plus, régler le type de support sur Épais et régler le grammage du papier utilisé.
- Retirer chaque transparent du plateau supérieur au fur et à mesure de l'impression. Laisser les transparents dans le plateau supérieur peut causer un bouchage papier.

La capacité du bac MF est la suivante.

- Papier normal (80 g/m<sup>2</sup>), papier recycle ou papier couleur : 100 feuilles
- Papier épais (209 g/m<sup>2</sup>) : 15 feuilles
- Papier épais (157 g/m<sup>2</sup>) : 30 feuilles
- Papier épais (104,7 g/m<sup>2</sup>) : 50 feuilles
- Hagaki (Carte) : 30 feuilles
- Enveloppe DL, Enveloppe C5, Envelop. #10, Enveloppe #9, Enveloppe #6 3/4, Enveloppe Monarch, Youkei 4, Youkei 2 : 5 feuilles
- Transparents : 1 feuille
- Couché : 30 feuilles

### 💡 REMARQUE

- Lors du chargement de formats personnalisés, entrer le format du papier conformément à la section suivante :  
➔ [Format de papier et type de support pour le bac MF \(paramètre du bac MF\) \(page 3-12\)](#)
- Lors de l'utilisation de papier spécial comme les transparents ou le papier épais, sélectionner le type de support en se reportant à la section suivante :  
➔ [Format de papier et type de support pour le bac MF \(paramètre du bac MF\) \(page 3-12\)](#)

### 1 Ouvrir le bac MF.

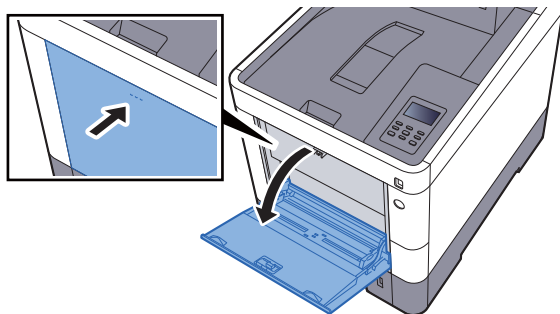

## 2 Régler le format du bac MF.

Les formats de papier sont indiqués sur le bac MF.

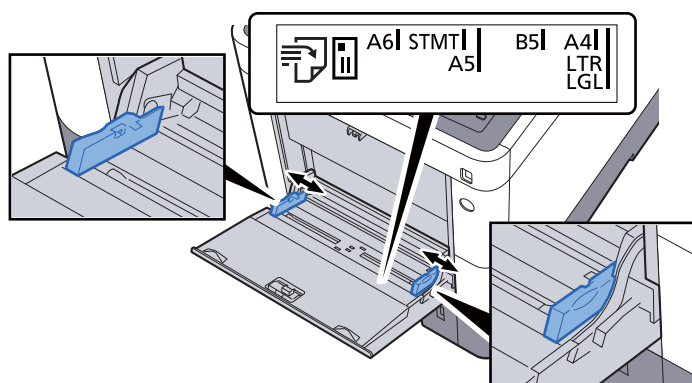

## 3 Charger du papier.

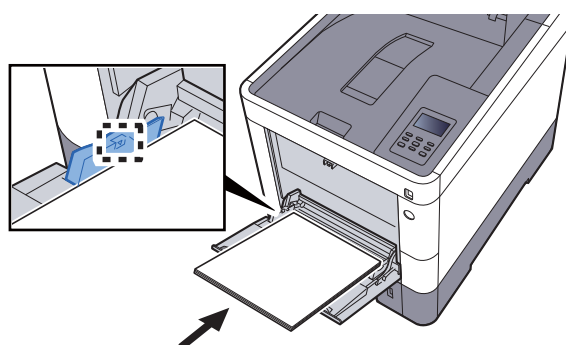

Insérer le papier dans le bac le long des guides jusqu'à ce qu'il se bloque.

Après avoir retiré le papier neuf de l'emballage, déramer le papier avant de le charger dans le bac MF.

➔ [Précautions pour le chargement du papier \(page 3-3\)](#)

### ✓ IMPORTANT

- Lors du chargement du papier, tenir la face à imprimer vers le haut.
- Le papier tuilé doit être redressé avant l'utilisation.
- Lors du chargement du papier dans le bac MF, vérifier qu'il ne reste pas de papier d'un travail précédant dans le bac avant de charger le papier. Si reste une petite quantité de papier dans le bac MF et que vous souhaitez en ajouter, retirez d'abord le papier restant du bac et ajoutez-le au nouveau papier avant de recharger le papier dans le bac.
- S'il y a un intervalle entre le papier et les guides de largeur de papier, régler les guides en fonction du papier afin d'éviter une alimentation de travers et des bourrages papier.
- Vérifier que le papier chargé ne dépasse pas les limites de chargement.

## 4 Spécifier le type de papier chargé dans le bac MF à l'aide du panneau de commande.

➔ [Format de papier et type de support pour le bac MF \(paramètre du bac MF\) \(page 3-12\)](#)

## Lors du chargement d'enveloppes ou de carte dans le bac MF

Charger le papier avec la face à imprimer vers le haut. Pour la procédure d'impression, se reporter au document suivant :

➔ [Printing System Driver User Guide](#)

Exemple : Lors de l'impression de l'adresse.

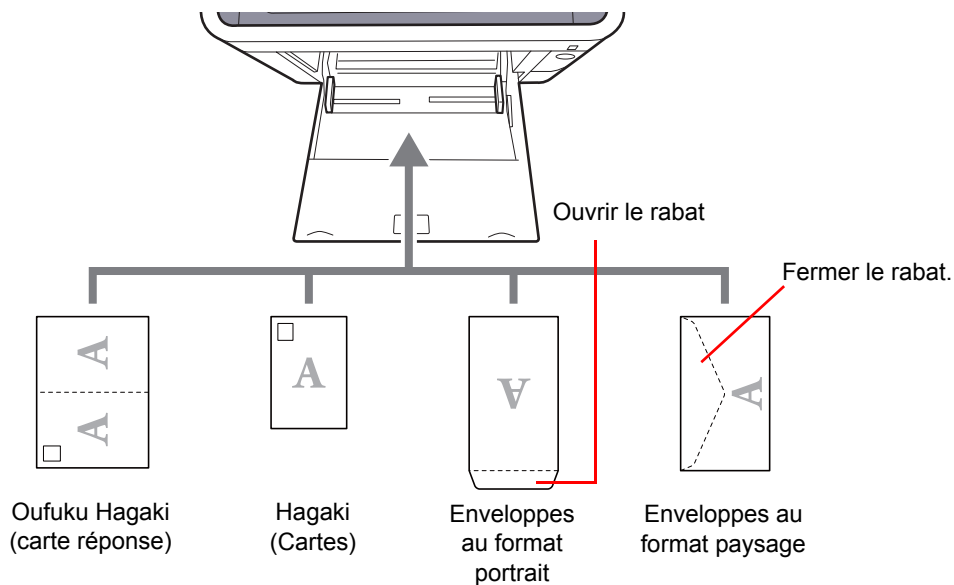

### ✔ IMPORTANT

- Utiliser du papier Oufuku hagaki (carte réponse) déplié.
- Le mode de chargement des enveloppes (orientation et face à imprimer) dépend du type d'enveloppe. Vérifier le sens du chargement car toute erreur risque d'entraîner une impression dans le mauvais sens ou sur le mauvais côté.

### 💡 REMARQUE

Lors de chargement d'enveloppes dans le bac MF, sélectionner le type d'enveloppe conformément à la section suivante :

➔ [Format de papier et type de support pour le bac MF \(paramètre du bac MF\) \(page 3-12\)](#)



## Spécification du format de papier et du type de support

La définition du format de papier par défaut pour les magasins 1 et pour le chargeur de papier en option (magasins 2 à 4) est « A4 » ou « Letter » et la définition du type de support par défaut est « Normal ».

Pour modifier le type de papier à utiliser, spécifier les définitions du format de papier et du type de support.

### Format de papier et type de support pour les magasins

Spécifier le format de papier et le type de support du papier à utiliser dans les magasins.

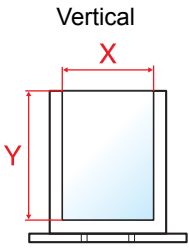
Élément	Description
<b>Format Bac 1 (à 4)*1</b>	<p>Sélectionner le format de papier à utiliser dans le magasin 1 à 4.</p> <p><b>Valeurs</b></p> <p><b>Magasin 1 : Executive, Letter, Legal, A4, B5, A5, A6, B6, ISO B5, Perso, Oficio II, 216 × 340 mm, 16K, Statement, Folio</b></p> <p><b>Magasin 2 à 4 : Enveloppe Monarch, Enveloppe #10, Enveloppe DL, Enveloppe C5, Executive, Letter, Legal, A4, B5, A5, B6, Enveloppe #9, Enveloppe #6, ISO B5, Perso, Oficio II, 216 × 340 mm, 16K, Statement, Folio, Youkei 2, Youkei 4</b></p> <p>Si Perso est sélectionné, enregistrer les formats personnalisés utilisés dans les magasins 1 à 4.</p> <p><b>Valeurs</b></p> <p><b>Magasin 1 :</b></p> <p><b>Métrique</b></p> <p>X : 105 à 216 mm (par pas de 1 mm)</p> <p>Y : 148 à 356 mm (par pas de 1 mm)</p> <p><b>Pouce</b></p> <p>X : 4,13 à 8,50" (par pas de 0,01")</p> <p>Y : 5,83 à 14,02" (par pas de 0,01")</p> <p><b>Magasin 2 à 4 :</b></p> <p><b>Métrique</b></p> <p>X : 92 à 216 mm (par pas de 1 mm)</p> <p>Y : 162 à 356 mm (par pas de 1 mm)</p> <p><b>Pouce</b></p> <p>X : 3,62 à 8,50" (par pas de 0,01")</p> <p>Y : 6,38 à 14,02" (par pas de 0,01")</p> <p>X=Longueur, Y=Largeur</p> 
<b>Type bac 1 (à 4)*2</b>	<p>Sélectionner le type de support du papier à utiliser dans le magasin 1 à 4.</p> <p><b>Valeurs</b></p> <p><b>Magasin 1 : NORMAL (60 - 105 g/m<sup>2</sup>), PRÉIMPRIMÉ, COUCHÉ, RECYCLÉ, VÉLIN (60 - 105 g/m<sup>2</sup>), RUGUEUX, EN-TÊTE, COULEUR, PERFORÉ, ÉPAIS (106 - 163 g/m<sup>2</sup>), HAUTE QUALITÉ, Perso 1 - 8</b></p> <p><b>Magasin 2 à 4 : NORMAL (60 - 105 g/m<sup>2</sup>), PRÉIMPRIMÉ, ÉTIQUETTES, COUCHÉ, RECYCLÉ, VÉLIN (60 - 105 g/m<sup>2</sup>), RUGUEUX, EN-TÊTE, COULEUR, PERFORÉ, ENVELOPPE, COUVERT, ÉPAIS (106 - 220 g/m<sup>2</sup>), HAUTE QUALITÉ, Perso 1 - 8</b></p>

\*1 Régler ce paramètre uniquement lorsque la molette du format du magasin est réglée sur « Other ».

\*2 Pour sélectionner un type de support différent de Normal.

➔ [Paramètre Réglage papier \(page 7-8\)](#)

Lorsqu'un grammage de papier qui ne peut pas être chargé dans le bac est défini pour un type de support, ce type de support ne s'affiche pas.

## 1 Afficher l'écran.

Touche [Menu] > touche [▲] [▼] > [Param. papier] > touche [▶]

## 2 Spécifier le format de papier.

1 Touche [▲] [▼] > [Format Bac 1 (à 4)] > touche [OK]



### REMARQUE

[Magasin 2] à [Magasin 4] sont affichés lorsque le chargeur de papier en option est installé.

2 Sélectionner le format de papier, puis sélectionner la touche [OK].

Si [Perso] a été sélectionné, utiliser la procédure ci-dessous pour spécifier la longueur et la largeur du papier.

3 Touche [▶] dans « Format Bac 1 (à 4) » > touche [▲] [▼] > [Unité] > touche [OK]

4 Sélectionner les unités du format de papier, puis sélectionner la touche [OK].

5 Touche [▲] [▼] > [Dimension X] > touche [OK]

6 Entrer la largeur du papier et sélectionner la touche [OK].



### REMARQUE

Sélectionner la touche [▲] ou [▼] pour entrer un numéro.

7 Touche [▲] [▼] > [Dimension Y] > touche [OK]

8 Entrer la longueur du papier et sélectionner la touche [OK].



### REMARQUE

Sélectionner la touche [▲] ou [▼] pour entrer un numéro.

9 Si [Perso] est sélectionné pour le format de papier, sélectionner la touche [◀].

## 3 Spécifier le type de support.

1 Touche [▲] [▼] > [Type bac 1 (à 4)] > touche [OK]



### REMARQUE

[Magasin 2] à [Magasin 4] sont affichés lorsque le chargeur de papier en option est installé.

2 Sélectionner le type de support, puis sélectionner la touche [OK].

**Format de papier et type de support pour le bac MF (paramètre du bac MF)**

Spécifier le format de papier et le type de support du papier à utiliser dans le bac MF.

Élément	Description
<b>Format Bac MF</b>	Sélectionner le format de papier à utiliser dans le bac MF. <b>Valeurs</b> : Enveloppe Monarch, Enveloppe #10, Enveloppe DL, Enveloppe C5, Executive, Letter, Legal, A4, B5, A5, A6, B6, Enveloppe #9, Enveloppe #6, ISO B5, Perso, Hagaki (Carte), OufukuHagaki (Carte-réponse), Oficio II, 216 × 340 mm, 16K, Statement, Folio, Youkei 2, Youkei 4
<b>Type Bac MF<sup>*1</sup></b>	Sélectionner le type de support du papier à utiliser dans le bac MF. <b>Valeurs</b> : NORMAL (60 - 105 g/m <sup>2</sup> ), TRANSPARENT, PRÉIMPRIMÉ, ÉTIQUETTES, COUCHÉ, RECYCLÉ, VÉLIN (60 - 105 g/m <sup>2</sup> ), RUGUEUX, EN-TÊTE, COULEUR, PERFORÉ, ENVELOPPE, BRISTOL, COUVERT, ÉPAIS (106 - 220 g/m <sup>2</sup> ), HAUTE QUALITÉ, Perso 1 - 8

\*1 Pour sélectionner un type de support différent de Normal.

➔ [Paramètre Réglage papier \(page 7-8\)](#)

## 1 Afficher l'écran.

Touche [Menu] > touche [▲] [▼] > [Param. papier] > touche [▶]

## 2 Spécifier le format de papier.

1 Touche [▲] [▼] > [Bac MF dimen] > touche [OK]

2 Sélectionner le format de papier et sélectionner la touche [OK].

## 3 Spécifier le type de support.

1 Touche [▲] [▼] > [Bac MF Type] > touche [OK]

2 Sélectionner le type de support et sélectionner la touche [OK].

## Butée de papier

En cas d'utilisation d'un papier supérieur à A4/Letter, ouvrir la butée de papier indiquée sur la figure.

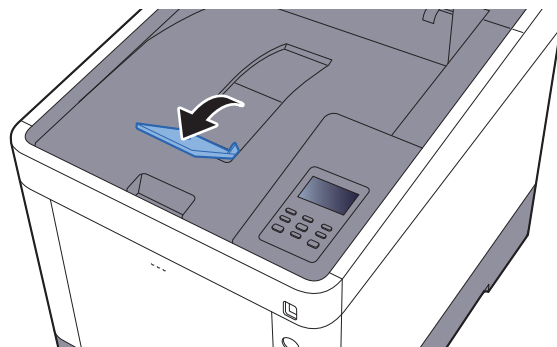

# 4 Impression à partir de l'ordinateur

Ce chapitre aborde les sujets suivants :

Impression à partir de l'ordinateur .....	4-2
Impression sur du papier au format non standard .....	4-4
Écran des paramètres d'impression du pilote d'imprimante .....	4-5
Aide du pilote d'imprimante .....	4-7
Modification des paramètres par défaut du pilote d'imprimante (Windows 8.1) .....	4-7
Annulation de l'impression depuis un ordinateur .....	4-7
Impression avec AirPrint .....	4-8
Impression avec Google Cloud Print .....	4-8
Impression avec Mopria .....	4-8
Impression avec Wi-Fi Direct .....	4-8
Impression des données sauvegardées sur l'imprimante .....	4-9
Spécification de la boîte des travaux à partir d'un ordinateur et stockage du travail .....	4-9
Impression de documents à partir de la boîte Impression privée .....	4-10
Impression de document à partir de la boîte Travail stocké .....	4-12
Impression de document à partir de la boîte Copie rapide .....	4-14
Impression de document à partir de la boîte Épreuve .....	4-16
Param boîte trav .....	4-18
Status Monitor .....	4-19
Accès à Status Monitor .....	4-19
Quitter Status Monitor .....	4-19
Affichage de Status Monitor .....	4-19

# Impression à partir de l'ordinateur

Procéder comme suit pour imprimer des documents à partir d'une application.

- REMARQUE**
- Pour imprimer le document à partir d'applications, installer le pilote d'imprimante sur l'ordinateur à l'aide du DVD (Product Library) fourni.
  - Dans certains environnements, les paramètres actuels sont affichés au bas du pilote d'imprimante.

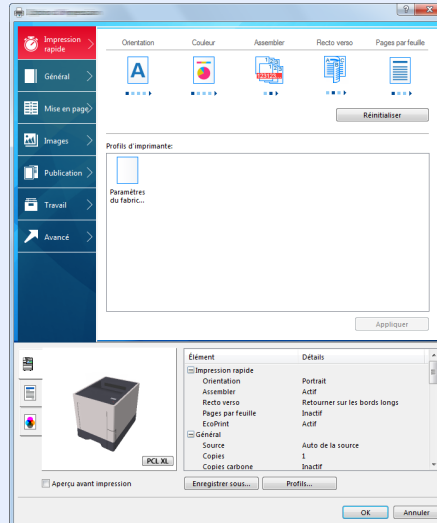

- Lors de l'impression sur carte ou enveloppes, charger la carte ou les enveloppes dans le bac MF avant d'effectuer la procédure suivante.

➔ [Lors du chargement d'enveloppes ou de carte dans le bac MF \(page 3-9\)](#)

## 1 Afficher l'écran.

Cliquer sur [Fichier] et sélectionner [Imprimer] dans l'application.

## 2 Configurer les paramètres.

- 1 Sélectionner la machine dans le menu « Nom » et cliquer sur le bouton [Propriétés].

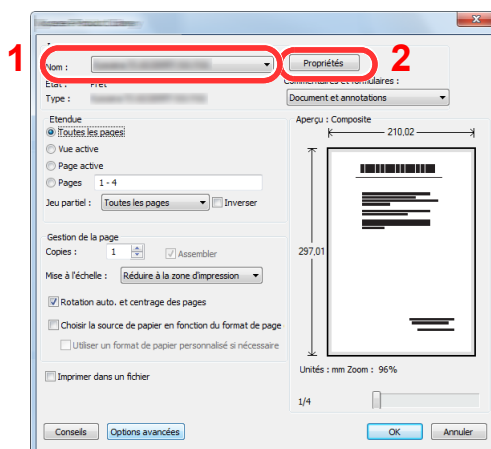

2 Sélectionner l'onglet [**Général**].

3 Cliquer sur le menu « Taille d'impression » et sélectionner le format de papier à utiliser pour l'impression.

Pour charger le papier d'un format qui n'est pas inclut dans les formats d'impression de la machine (par exemple carte ou enveloppes), le format de papier doit être enregistré.

➔ [Impression sur du papier au format non standard \(page 4-4\)](#)

Pour imprimer sur des papiers spéciaux, par exemple papier épais ou transparents, cliquer sur le menu « Type de support » et sélectionner le type de support.

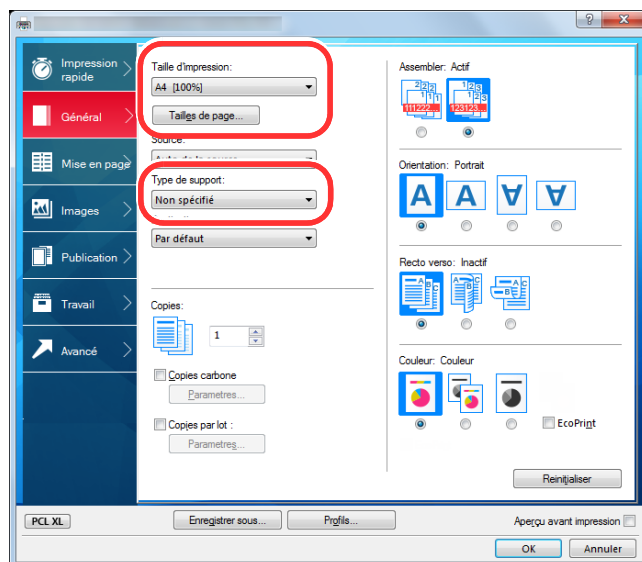

4 Cliquer sur le bouton [**OK**] pour revenir à la boîte de dialogue Imprimer.

### 3 Lancer l'impression

Cliquer sur le bouton [**OK**].

## Impression sur du papier au format non standard

En cas de chargement d'un format de papier qui n'est pas inclus dans les formats d'impression de la machine, enregistrer le format de papier dans l'onglet **[Général]** de l'écran des paramètres d'impression du pilote d'imprimante.

Le format enregistré peut être sélectionné dans le menu « Taille d'impression ».

### REMARQUE

Pour exécuter l'impression sur la machine, définir le format et le type à la section suivante :

➔ [Format de papier et type de support pour le bac MF \(paramètre du bac MF\) \(page 3-12\)](#)

## 1 Afficher l'écran des paramètres d'impression

## 2 Enregistrer le format de papier.

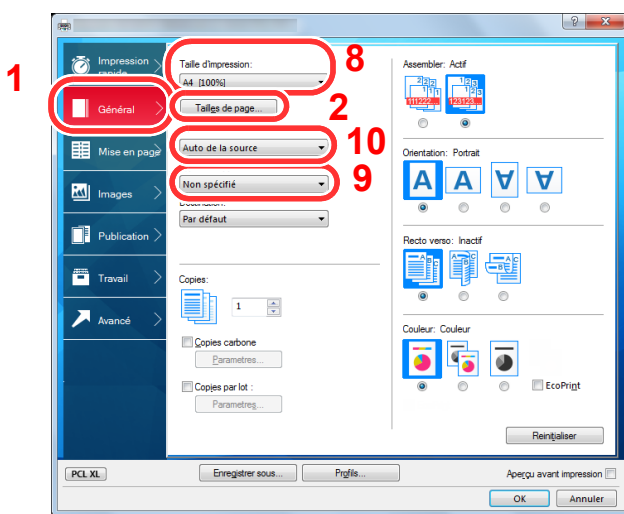

- 1 Cliquer sur l'onglet **[Général]**.
- 2 Cliquer sur le bouton **[Tailles de page...]**.
- 3 Cliquer sur le bouton **[Ajouter]**.
- 4 Saisir le format du papier.
- 5 Saisir le nom du papier.
- 6 Cliquer sur le bouton **[Enregistrer]**.
- 7 Cliquer sur le bouton **[OK]**.
- 8 Dans le menu « Taille d'impression », sélectionner le format de papier (nom) qui a été enregistré aux étapes 4 à 7.
- 9 Sélectionner le type de papier dans le menu « Type de support ».
- 10 Cliquer sur **[Bac MF]** dans le menu « Source ».

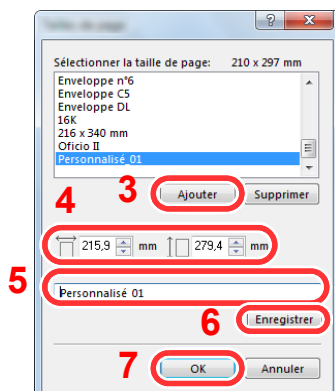

### REMARQUE

En cas de chargement de carte ou d'enveloppe, sélectionner **[Carte]** ou **[Enveloppe]** dans le menu « Type de support ».



# Écran des paramètres d'impression du pilote d'imprimante

L'écran des paramètres d'impression du pilote d'imprimante permet de configurer de nombreux paramètres liés à l'impression.

## ➔ Printing System Driver User Guide

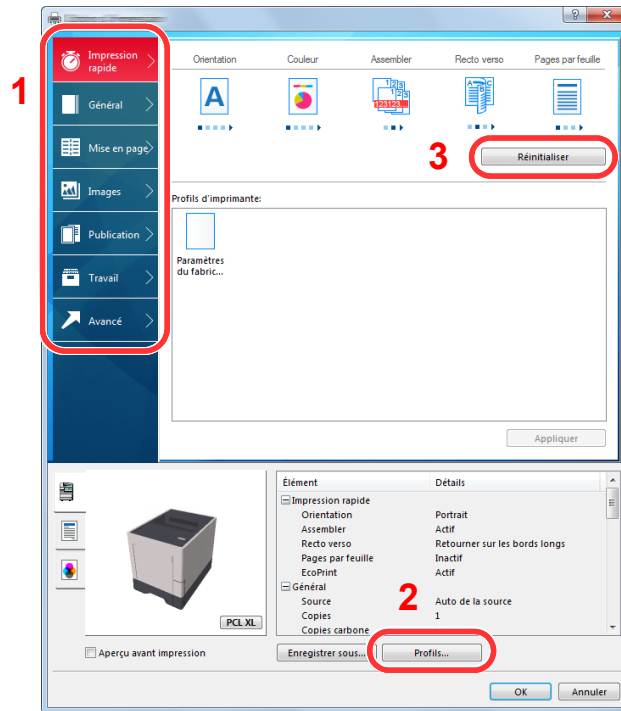

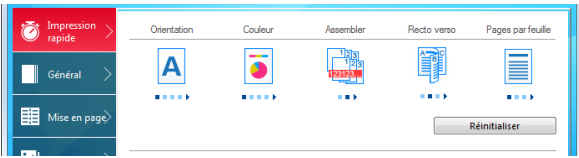
N°	Description
1	<p><b>Onglet [Impression rapide]</b> Fourni des icônes pouvant être utilisées pour configurer facilement les fonctions courantes. Chaque clic sur une icône permet d'afficher une image ressemblant aux résultats d'impression et applique les paramètres.</p>  <p><b>Onglet [Général]</b> Cet onglet regroupe les fonctions de base qui sont souvent utilisées. Il est possible de l'utiliser pour configurer le format de papier, la destination et l'impression recto verso.</p> <p><b>Onglet [Mise en page]</b> Cet onglet permet de configurer les paramètres des différentes mises en page d'impression, y compris l'impression de livret, le mode combiner, l'impression de poster et la mise à l'échelle.</p> <p><b>Onglet [Images]</b> Cet onglet permet de configurer les paramètres concernant la qualité du résultat d'impression.</p> <p><b>Onglet [Publication]</b> Cet onglet permet de créer des couvertures et des inserts pour les travaux d'impressions et de placer les inserts entre les feuilles de film OHP.</p> <p><b>Onglet [Travail]</b> Cet onglet permet de configurer les paramètres pour l'enregistrement des données d'impression de l'ordinateur vers la machine. Les documents régulièrement utilisés et les autres données peuvent être enregistrés sur la machine pour faciliter l'impression par la suite. Puisque les documents enregistrés peuvent être imprimés directement à partir de la machine, cette fonction est également pratique pour imprimer un document ne devant pas être vu par d'autres personnes.</p> <p><b>Onglet [Avancé]</b> Cet onglet permet de configurer les paramètres pour l'ajout de pages de texte ou de filigranes aux données d'impression.</p>

N°	Description
2	<b>[Profils]</b> Les paramètres du pilote de l'imprimante peuvent être enregistrés dans un profil. Les profils enregistrés peuvent être rappelés à tout moment ; aussi, il est pratique d'enregistrer les paramètres fréquemment utilisés.
3	<b>[Réinitialiser]</b> Cliquer pour rétablir les valeurs initiales des paramètres.

## Aide du pilote d'imprimante

Le pilote d'imprimante inclut une aide. Pour en savoir plus sur les paramètres d'impression, ouvrir l'écran des paramètres d'impression du pilote d'imprimante et afficher l'aide comme indiqué ci-dessous.

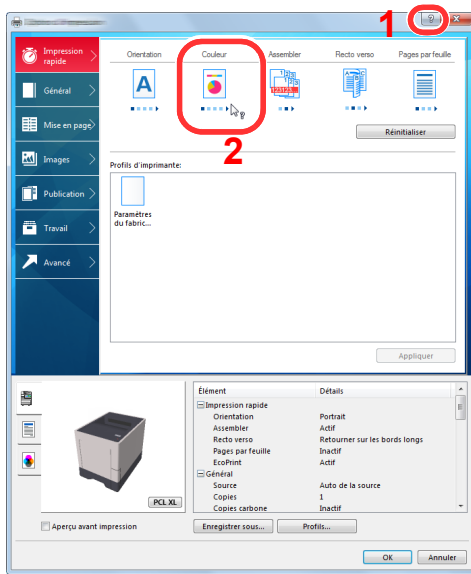

- 1 Cliquer sur le bouton [?] en haut à droite de l'écran, puis cliquer sur l'élément dont vous voulez obtenir les informations.
- 2 Cliquer sur l'élément dont vous voulez obtenir les informations et appuyer sur la touche [F1] du clavier.

## Modification des paramètres par défaut du pilote d'imprimante (Windows 8.1)

Les paramètres par défaut du pilote d'imprimante peuvent être modifiés. En sélectionnant les paramètres fréquemment utilisés, il est possible de passer des étapes durant l'impression. Pour les paramètres, se reporter à la section suivante :

### ➔ Printing System Driver User Guide

- 1 Dans les icônes sur le bureau, cliquer sur [**Paramètres**], [**Panneau de configuration**], puis [**Périphériques et imprimantes**].
- 2 Effectuer un clic droit sur l'icône du pilote d'imprimante de la machine, puis cliquer sur le menu [**Propriétés de l'imprimante**] du pilote d'imprimante.
- 3 Cliquer sur le bouton [**Préférences**] dans l'onglet [**Général**].
- 4 Sélectionner les paramètres par défaut et cliquer sur le bouton [**OK**].

## Annulation de l'impression depuis un ordinateur

Pour annuler un travail d'impression exécuté depuis le pilote d'impression avant que l'imprimante commence l'impression, procéder comme suit :



### REMARQUE

Lors de l'annulation de l'impression à partir de cette machine, se reporter à la section suivante :

### ➔ [Annulation de travaux \(page 5-2\)](#)

- 1 Effectuer un double clic sur l'icône de l'imprimante (  ) affichée dans la barre des tâches du bureau Windows pour afficher une boîte de dialogue pour l'imprimante.
- 2 Cliquer sur le fichier dont l'impression doit être annulée et sélectionner [**Annuler**] dans le menu « Document ».

## Impression avec AirPrint

AirPrint est une fonction d'impression incluse dans iOS 4.2 et les produits plus récents, ainsi que sur Mac OS X 10.7 et les produits plus récents.

Cette fonction permet de se connecter à une machine compatible AirPrint et d'imprimer sans installer de pilote d'imprimante.

Pour permettre la détection de la machine lors de l'impression avec AirPrint, il est possible de configurer les informations d'emplacement de la machine dans Embedded Web Server RX.

➔ [Embedded Web Server RX User Guide](#)



## Impression avec Google Cloud Print

Google Cloud Print est un service d'impression fourni par Google qui ne nécessite aucun pilote d'imprimante. Ce service permet à un utilisateur disposant d'un compte Google d'imprimer à partir d'une machine connectée à Internet.

La machine peut être configurée dans Embedded Web Server RX.

➔ [Embedded Web Server RX User Guide](#)



### REMARQUE

Un compte Google est nécessaire pour utiliser Google Cloud Print. Le cas échéant, obtenir un compte Google.

Il est également nécessaire d'enregistrer à l'avance la machine avec le service Google Cloud Print. La machine peut être enregistrée à partir d'un ordinateur connecté au même réseau.

## Impression avec Mopria

Mopria est une fonction d'impression standard incluse sur les produits avec la version Android 4.4 ou supérieure. Le service d'impression Mopria doit être installé et activé à l'avance.

Pour les détails sur l'utilisation, se reporter à un site web de Mopria Alliance.

## Impression avec Wi-Fi Direct

Wi-Fi Direct est une norme de réseau local sans fil établie par Wi-Fi Alliance. Il s'agit d'une des fonctions du réseau local sans fil, sans un point d'accès au réseau local sans fil ou routeur pour réseau local sans fil, entre les périphériques pour communiquer directement sur une base de pair à pair.

La procédure d'impression avec Wi-Fi Direct est identique à celle pour les périphériques portatifs ordinaires.

Lors de l'utilisation d'un nom d'imprimante ou d'un nom Bonjour sur les paramètres du port des propriétés de l'imprimante, il est possible d'imprimer le travail en spécifiant le nom lors de la connexion Wi-Fi Direct.

Lors de l'utilisation d'une adresse IP pour le port, spécifier l'adresse IP de cette machine.

# Impression des données sauvegardées sur l'imprimante

Si des paramètres sont configurés dans l'onglet [**Travail**] du pilote d'imprimante, le travail d'impression sera enregistré dans la Boîte de travaux (mémoire) et l'impression peut être exécutée sur la machine.

Suivre la procédure ci-dessous lors de l'utilisation de la boîte des travaux.

Spécification de la boîte des travaux à partir d'un ordinateur et envoi du travail d'impression. ([page 4-9](#))



Utilisation du panneau de commande pour spécifier un fichier dans une boîte et l'imprimer.

Il est possible d'imprimer les documents à partir des boîtes suivantes.

- ➔ [Impression de documents à partir de la boîte Impression privée \(page 4-10\)](#)
- ➔ [Impression de document à partir de la boîte Travail stocké \(page 4-12\)](#)
- ➔ [Impression de document à partir de la boîte Copie rapide \(page 4-14\)](#)
- ➔ [Impression de document à partir de la boîte Épreuve \(page 4-16\)](#)

## Spécification de la boîte des travaux à partir d'un ordinateur et stockage du travail

Pour stocker des données dans une boîte des travaux, procéder comme suit.

- 1** Cliquer sur [**Fichier**] et sélectionner [**Imprimer**] dans l'application. La boîte de dialogue Imprimer s'affiche.
- 2** Sélectionner la machine dans le menu « Nom ».
- 3** Cliquer sur le bouton [**Propriétés**]. La boîte de dialogue Propriétés s'affiche.
- 4** Cliquer sur l'onglet [**Travail**] et cocher la case [**Mise en mémoire des travaux (e-MPS)**] pour définir la fonction.



### REMARQUE

- Pour utiliser une boîte de travail stocké et une boîte de copie rapide, un SSD en option doit être installé dans la machine.
- Pour plus d'information sur l'utilisation du logiciel du pilote d'imprimante, se reporter au document suivant :

➔ **Printing System Driver User Guide**

# Impression de documents à partir de la boîte Impression privée

L'option Travail privé permet de configurer un travail afin qu'il ne soit pas imprimé avant l'utilisation de la machine. Lors de l'envoi du travail à partir de l'application, il suffit de spécifier un code d'accès à 4 chiffres au niveau du pilote d'imprimante. Pour lancer le travail, il est nécessaire de saisir ce code d'accès sur le panneau de commande, ce qui assure la confidentialité de l'impression. Les données seront supprimées à la fin de l'impression ou lors de la mise hors tension de la machine.

Les opérations suivantes sont possibles :

- ➔ [Impression des documents \(page 4-10\)](#)
- ➔ [Suppression des documents \(page 4-11\)](#)

## Impression des documents

Imprimer les documents stockés dans une boîte Impression privée. La procédure est la suivante.

### 1 Afficher l'écran.

- 1 Touche [**Menu**] > touche [**▲**] [**▼**] > [**Boîte travail**] > touche [**▶**] > touche [**▲**] [**▼**] > [**Privé/Stocké**] > touche [**OK**]
- 2 Sélectionner l'auteur du document et sélectionner la touche [**OK**].

### 2 Imprimer le document.

- 1 Sélectionner le document à imprimer.  
[**Tous les fichiers**] > touche [**▲**] [**▼**] > touche [**OK**]  
Pour appliquer ce processus à tous les documents dans Travail privé/stocké, sélectionner [**Tous les fichiers**].
- 2 Indiquer le nombre d'exemplaires souhaité et sélectionner la touche [**OK**].  
L'impression démarre.  
À la fin de l'impression, le Travail privé/stocké est automatiquement supprimé.

#### REMARQUE

- Si le document est protégé par un code d'accès, l'écran de saisie du mot de passe s'affiche. Saisir le mot de passe à l'aide des touches fléchées et sélectionner la touche [**OK**].
- Si [**Tous les fichiers**] a été sélectionné et que le code d'accès ne correspond à aucun des documents et s'il n'y a également aucun document sans code d'accès, "Erreur ID" s'affiche.
- Si [**Tous les fichiers**] a été sélectionné, sélectionner la touche [**▲**] après l'affichage de "Copies ---" pour définir le nombre de copies.

## Suppression des documents

Supprimer les documents stockés dans une boîte Impression privée. La procédure est la suivante.

### 1 Afficher l'écran.

- 1 Touche **[Menu]** > touche **[▲]** **[▼]** > **[Boîte travail]** > touche **[▶]** > touche **[▲]** **[▼]** > **[Privé/Stocké]** > touche **[OK]**
- 2 Sélectionner l'auteur du document et sélectionner la touche **[OK]**.

### 2 Supprimer le document.

- 1 Sélectionner le document à supprimer.  
**[Tous les fichiers]** > touche **[▲]** **[▼]** > touche **[OK]**  
Pour appliquer ce processus à tous les documents dans Travail privé/stocké, sélectionner **[Tous les fichiers]**.
- 2 **[Supprimer]** s'affiche.  
Si la touche **[▼]** est sélectionné lorsque "Copies" s'affiche, **[Supprimer]** s'affiche.
- 3 Sélectionner la touche **[OK]**.  
Le document est supprimé.



#### REMARQUE

- Si le document est protégé par un code d'accès, l'écran de saisie du mot de passe s'affiche. Saisir le mot de passe à l'aide des touches fléchées et sélectionner la touche **[OK]**.
- Si **[Tous les fichiers]** a été sélectionné et que le code d'accès ne correspond à aucun des documents et s'il n'y a également aucun document sans code d'accès, "Erreur ID" s'affiche.

# Impression de document à partir de la boîte Travail stocké

L'option Travail stocké permet d'enregistrer sur la machine les données d'impression envoyées depuis l'application. Il est possible de définir un code d'accès si nécessaire. Si un code d'accès est défini, saisir le code d'accès lors de l'impression. Les données d'impression seront stockées dans la boîte Travail stocké après l'impression. Cela permet d'imprimer plusieurs fois les données d'impression.

Les opérations suivantes sont possibles :

- ➔ [Impression des documents \(page 4-12\)](#)
- ➔ [Suppression des documents \(page 4-13\)](#)

## Impression des documents

Imprimer les documents stockés dans une boîte Travail stocké. La procédure est la suivante.

### 1 Afficher l'écran.

- 1 Touche [**Menu**] > touche [**▲**] [**▼**] > [**Boîte travail**] > touche [**▶**] > touche [**▲**] [**▼**] > [**Privé/Stocké**] > touche [**OK**]
- 2 Sélectionner l'auteur du document et sélectionner la touche [**OK**].

### 2 Imprimer le document.

- 1 Sélectionner le document à imprimer.  
[**Tous les fichiers**] > touche [**▲**] [**▼**] > touche [**OK**]  
Pour appliquer ce processus à tous les documents dans Travail privé/stocké, sélectionner [**Tous les fichiers**].
- 2 Indiquer le nombre d'exemplaires souhaité et sélectionner la touche [**OK**].  
L'impression démarre.



#### REMARQUE

- Si le document est protégé par un code d'accès, l'écran de saisie du mot de passe s'affiche. Saisir le mot de passe à l'aide des touches fléchées et sélectionner la touche [**OK**].
- Si [**Tous les fichiers**] a été sélectionné et que le code d'accès ne correspond à aucun des documents et s'il n'y a également aucun document sans code d'accès, "Erreur ID" s'affiche.
- Si [**Tous les fichiers**] a été sélectionné, sélectionner la touche [**▲**] après l'affichage de "Copies ----" pour définir le nombre de copies.



## Suppression des documents

Supprimer les documents stockés dans une boîte de travail stocké. La procédure est la suivante.

### 1 Afficher l'écran.

- 1 Touche **[Menu]** > touche **[▲]** **[▼]** > **[Boîte travail]** > touche **[▶]** > touche **[▲]** **[▼]** > **[Privé/Stocké]** > touche **[OK]**
- 2 Sélectionner l'auteur du document et sélectionner la touche **[OK]**.

### 2 Imprimer et supprimer le document.

- 1 Sélectionner le document à supprimer.  
**[Tous les fichiers]** > touche **[▲]** **[▼]** > touche **[OK]**  
Pour appliquer ce processus à tous les documents dans Travail privé/stocké, sélectionner **[Tous les fichiers]**.
- 2 **[Supprimer]** s'affiche.  
Si la touche **[▼]** est sélectionné lorsque "Copies" s'affiche, **[Supprimer]** s'affiche.
- 3 Sélectionner la touche **[OK]**.  
Le document est supprimé.



#### REMARQUE

- Si le document est protégé par un code d'accès, l'écran de saisie du mot de passe s'affiche. Saisir le mot de passe à l'aide des touches fléchées et sélectionner la touche **[OK]**.
- Si **[Tous les fichiers]** a été sélectionné et que le code d'accès ne correspond à aucun des documents et s'il n'y a également aucun document sans code d'accès, "Erreur ID" s'affiche.

## Impression de document à partir de la boîte Copie rapide

La fonction Copie rapide permet d'imprimer des exemplaires supplémentaires d'un document déjà imprimé. L'activation de l'option Copie rapide et l'impression d'un document via le pilote d'imprimante permet de stocker les données d'impression dans la Boîte des travaux Copie rapide. Si des impressions supplémentaires sont requises, il est possible de réimprimer à partir du panneau de commande. Par défaut, 32 documents peuvent être stockés au maximum. Si la machine est mise hors tension, tous les travaux stockés sont supprimés.



### REMARQUE

- Lorsque le nombre de travaux atteint la limite, le travail le plus ancien sera écrasé par le nouveau travail.
- Pour économiser de l'espace dans la boîte, il est possible de configurer le nombre maximum de travaux stockés.

➔ [Copie rapide \(page 4-18\)](#)

Les opérations suivantes sont possibles :

➔ [Impression des documents \(page 4-14\)](#)

➔ [Suppression des documents \(page 4-15\)](#)

## Impression des documents

Il est possible d'imprimer les documents stockés dans la Boîte Copie rapide. La procédure est la suivante.

### 1 Afficher l'écran.

- 1 Touche [**Menu**] > touche [**▲**] [**▼**] > [**Boîte travail**] > touche [**▶**] > touche [**▲**] [**▼**] > [**Copie rapide**] > touche [**OK**]
- 2 Sélectionner l'auteur du document et sélectionner la touche [**OK**].

### 2 Imprimer le document.

- 1 Sélectionner le document à imprimer.  
[**Tous les fichiers**] > touche [**▲**] [**▼**] > touche [**OK**]  
Pour appliquer ce processus à tous les documents dans Copie rapide/Vérification avant impression, sélectionner [**Tous les fichiers**].
- 2 Indiquer le nombre d'exemplaires souhaité et sélectionner la touche [**OK**].  
L'impression démarre.



### REMARQUE

Si [**Tous les fichiers**] a été sélectionné, sélectionner la touche [**▲**] pour définir le nombre de copies. Lors de l'utilisation du nombre de copies spécifiées avec le travail d'impression, sélectionner "Nb copies ---".

## Suppression des documents

Il est possible de supprimer les documents stockés dans la Boîte Copie rapide. La procédure est la suivante.

### 1 Afficher l'écran.

- 1 Touche [**Menu**] > touche [**▲**] [**▼**] > [**Boîte travail**] > touche [**▶**] > touche [**▲**] [**▼**] > [**Copie rapide**] > touche [**OK**]
- 2 Sélectionner l'auteur du document et sélectionner la touche [**OK**].

### 2 Supprimer le document.

- 1 Sélectionner le document à supprimer.  
[**Tous les fichiers**] > touche [**▲**] [**▼**] > touche [**OK**]  
Pour appliquer ce processus à tous les documents dans Copie rapide/Vérification avant impression, sélectionner [**Tous les fichiers**].
- 2 [**Supprimer**] s'affiche.  
Si la touche [**▼**] est sélectionné lorsque "Copies" s'affiche, [**Supprimer**] s'affiche.
- 3 Sélectionner la touche [**OK**].  
Le document est supprimé.

## Impression de document à partir de la boîte Épreuve

La fonction Vérification avant impression permet de générer une épreuve unique de plusieurs travaux d'impression et de mettre en attente l'impression des exemplaires suivants. L'impression multiple avec l'option Vérification avant impression via le pilote d'imprimante permet de n'imprimer qu'un seul exemplaire et de conserver le document dans la Boîte des travaux. Pour imprimer les exemplaires suivants, utiliser le panneau de commande. Il est possible de modifier le nombre d'exemplaires à imprimer.

Les opérations suivantes sont possibles :

- ➔ [Impression des documents \(page 4-16\)](#)
- ➔ [Suppression des documents \(page 4-17\)](#)

### Impression des documents

Il est possible d'imprimer les documents stockés dans la boîte Épreuve. La procédure est la suivante.

#### 1 Afficher l'écran.

- 1 Touche [**Menu**] > touche [**▲**] [**▼**] > [**Boîte travail**] > touche [**▶**] > touche [**▲**] [**▼**] > [**Copie rapide**] > touche [**OK**]
- 2 Sélectionner l'auteur du document et sélectionner la touche [**OK**].

#### 2 Imprimer le document.

- 1 Sélectionner le document à imprimer.  
[**Tous les fichiers**] > touche [**▲**] [**▼**] > touche [**OK**]  
Pour appliquer ce processus à tous les documents dans Copie rapide/Vérification avant impression, sélectionner [**Tous les fichiers**].
- 2 Indiquer le nombre d'exemplaires souhaité et sélectionner la touche [**OK**].  
L'impression démarre.



#### REMARQUE

Si [**Tous les fichiers**] a été sélectionné, sélectionner la touche [**▲**] pour définir le nombre de copies. Lors de l'utilisation du nombre de copies spécifiées avec le travail d'impression, sélectionner "Nb copies ---".

## Suppression des documents

Il est possible de supprimer les documents stockés dans la boîte Épreuve. La procédure est la suivante.

### 1 Afficher l'écran.

- 1 Touche **[Menu]** > touche **[▲]** **[▼]** > **[Boîte travail]** > touche **[▶]** > touche **[▲]** **[▼]** > **[Copie rapide]** > touche **[OK]**
- 2 Sélectionner l'auteur du document et sélectionner la touche **[OK]**.

### 2 Supprimer le document.

- 1 Sélectionner le document à supprimer.  
**[Tous les fichiers]** > touche **[▲]** **[▼]** > touche **[OK]**  
Pour appliquer ce processus à tous les documents dans Copie rapide/Vérification avant impression, sélectionner **[Tous les fichiers]**.
- 2 **[Supprimer]** s'affiche.  
Si la touche **[▼]** est sélectionné lorsque "Copies" s'affiche, **[Supprimer]** s'affiche.
- 3 Sélectionner la touche **[OK]**.  
Le document est supprimé.

# Param boîte trav



Configure les paramètres pour la boîte des travaux.

## 1 Afficher l'écran.

Touche [Menu] > touche [▲] [▼] > [Boîte travail] > touche [▶] > touche [▲] [▼] > [Boîte travail Configuration] > touche [▶]

## 2 Configurer les paramètres.

Les options disponibles sont les suivantes.

Élément	Description
<b>Copie rapide</b>	<p>Pour économiser de l'espace dans la boîte, il est possible de configurer le nombre maximum de travaux stockés.</p> <p><b>Valeur : nombre entre 0 et 300</b></p> <p> <b>REMARQUE</b></p> <p>Si 0 est sélectionné, Copie rapide ne peut pas être utilisé.</p>
<b>Supprimer</b>	<p>Cette option spécifie que les documents (par ex. Impression privée, Copie rapide ou Vérification avant impression) sauvegardés temporairement dans la boîte de travaux sont automatiquement supprimés lorsqu'ils ont été stockés pendant une période définie.</p> <p><b>Valeur : Désactivé, 1 heure, 4 heures, 1 jour, 1 semaine</b></p> <p> <b>REMARQUE</b></p> <p>Cette fonction est valide pour les documents sauvegardés après l'activation de la fonction. Les documents temporaires sont supprimés lorsque la machine est mise hors tension, sans tenir compte du réglage de cette fonction.</p>
<b>Support stockage</b>	<p>Sélectionner le support de stockage à utiliser.</p> <p><b>Valeur : SSD, Carte SD</b></p> <p> <b>REMARQUE</b></p> <p>Ce paramètre ne s'affiche pas si le SSD ou la carte SD ne sont pas installés.</p>

# Status Monitor

Status Monitor surveille l'état de l'imprimante et fournit une fonction de création de rapport continue.



## REMARQUE

Lors de l'activation de Status Monitor, vérifier l'état ci-dessous.

- Printing System Driver est installé.
- Le paramètre [Enhanced WSD] ou [EnhancedWSD(SSL)] est réglé sur [Activé] dans "Réseau".

➔ [Sécurité \(page 7-25\)](#)

## Accès à Status Monitor

Status Monitor démarre également lorsqu'une impression est lancée.

## Quitter Status Monitor

Utilisez l'une des méthodes indiquées ci-dessous pour quitter Status Monitor.

- Quitter manuellement :  
Cliquer sur l'icône des paramètres et sélectionner Quitter dans le menu pour quitter Status Monitor.
- Quitter automatiquement :  
Status Monitor se ferme automatiquement au bout de 7 minutes d'inactivité.

## Affichage de Status Monitor

L'affichage de Status Monitor est le suivant.

### Aperçu rapide de l'état

L'état de l'imprimante est affiché à l'aide d'icônes. Cliquer sur le bouton Développer pour afficher les informations détaillées.

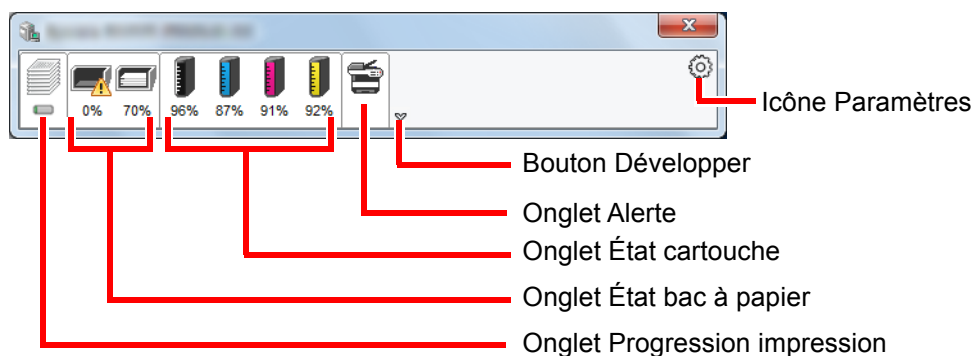

Cliquer sur chaque onglet icône pour afficher les informations détaillées.

## Onglet Progression impression

Affiche l'état des travaux d'impression.

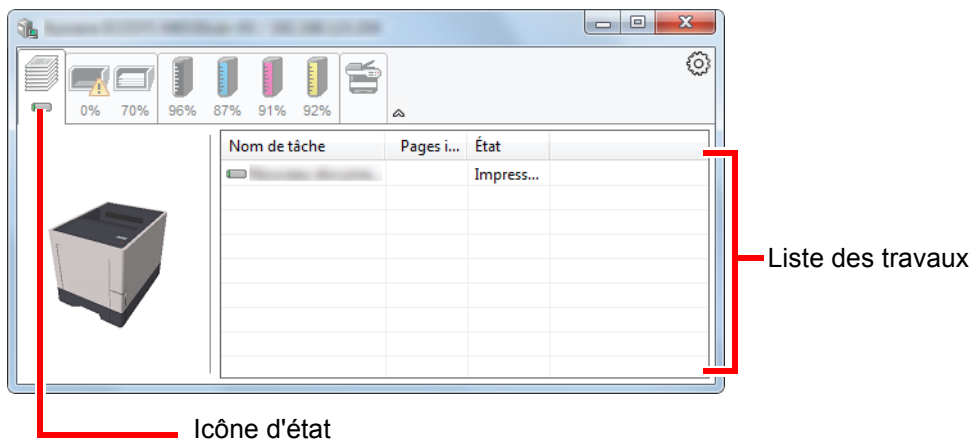

Sélectionner un travail dans la liste. Il peut être annulé en utilisant le menu affiché avec un clic droit.

## Onglet État bac à papier

Affiche les informations sur le papier dans l'imprimante et sur la quantité de papier restant.

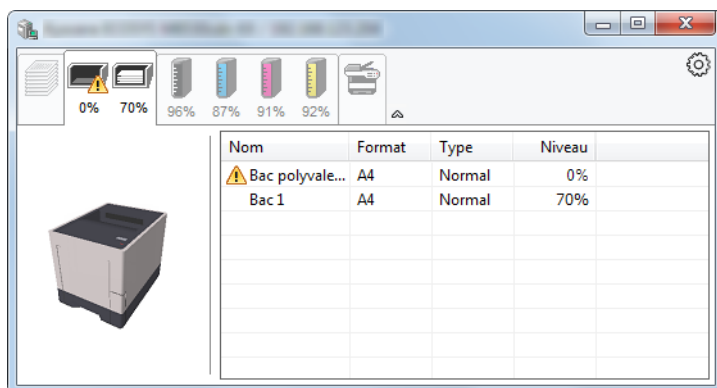

## Onglet État cartouche

Affiche la quantité de toner restant.

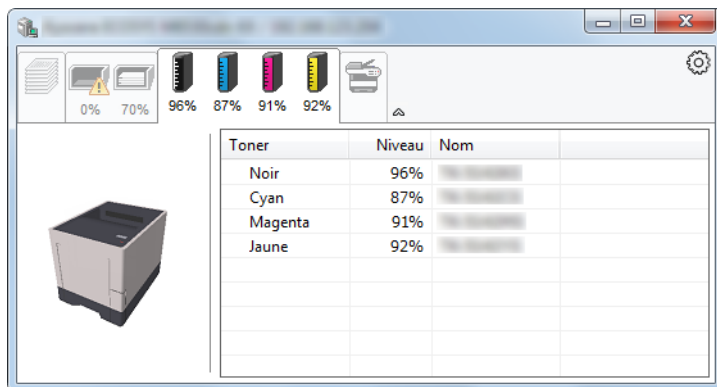



## Onglet Alerte

Si une erreur se produit, un avis est affiché avec une image en 3D et un message.

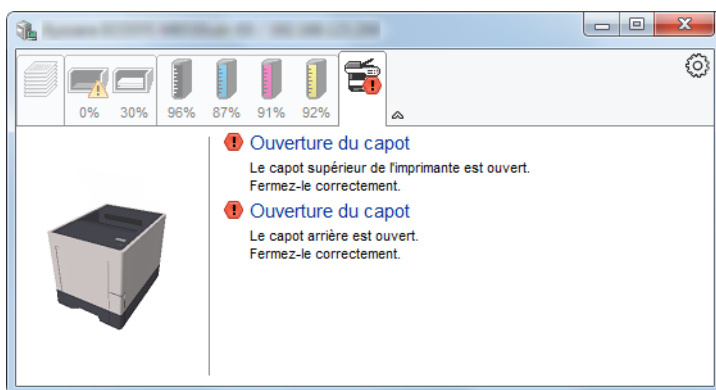

## Menu contextuel de Status Monitor

Le menu suivant s'affiche en cliquant sur l'icône Paramètres.

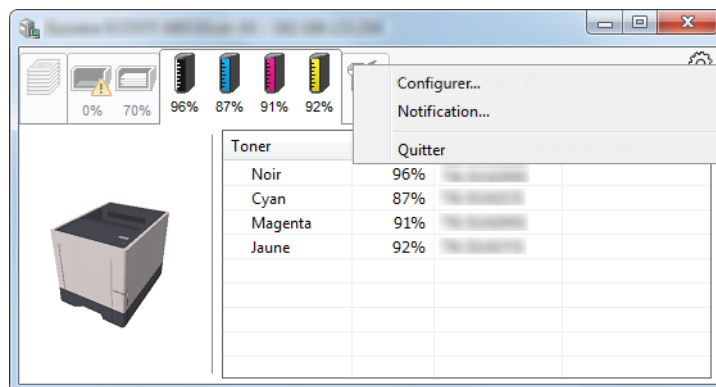

- **Embedded Web Server RX**  
Si l'imprimante est connectée à un réseau TCP/IP et possède sa propre adresse IP, utiliser un navigateur Web pour accéder à Embedded Web Server RX et modifier ou vérifier les paramètres du réseau. Ce menu ne s'affiche lors de l'utilisation d'une connexion USB.  
➔ **Embedded Web Server RX User Guide**
- **Notification...**  
Permet de régler l'affichage de Status Monitor.  
➔ [Paramètres de notification de Status Monitor \(page 4-22\)](#)
- **Quitter**  
Quitter Status Monitor.

## Paramètres de notification de Status Monitor

Les paramètres et les détails de la liste d'évènements de Status Monitor sont affichés.

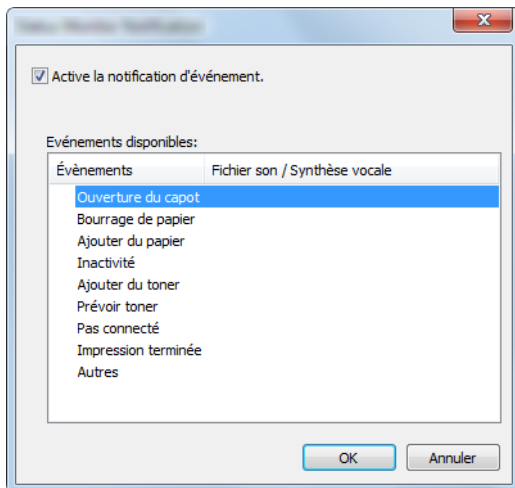

Sélectionner si la notification est effectuée lorsqu'une erreur dans la liste d'évènements se produit.

### 1 Sélectionner Active la notification d'événement.

Si ce paramètre est réglé sur Désactivé, Status Monitor ne démarre pas même si l'impression est exécutée.

### 2 Sélectionner un événement à utiliser avec la fonction de synthèse vocale dans les Événements disponibles.

### 3 Cliquer sur la colonne Fichier son / Synthèse vocale.

Cliquez sur le bouton Parcourir (...) pour obtenir une notification avec un fichier son.

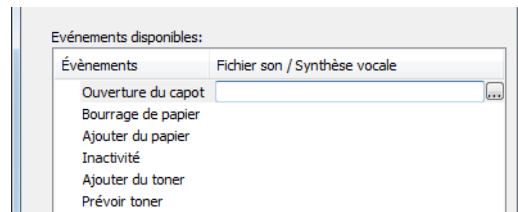

#### REMARQUE

Le format de fichier disponible est WAV.

Lors de la personnalisation des textes du message à lire sur l'écran avec la synthèse vocale, saisir les textes dans la case de texte.

# 5 Opérations sur la machine

Ce chapitre aborde les sujets suivants :

Annulation de travaux .....	5-2
Présentation de la Boîte de document .....	5-3
Utilisation d'une Boîte personnalisée .....	5-5
Création d'une nouvelle Boîte personnalisée .....	5-5
Modification et suppression de Boîte personnalisée .....	5-5
Stockage de documents .....	5-5
Impression de documents .....	5-6
Édition de documents .....	5-6
Suppression de documents .....	5-7
Impression de listes .....	5-8
Impression de documents stockés en mémoire USB amovible .....	5-9
Retrait de la mémoire USB .....	5-11

# Annulation de travaux

Il est également possible d'annuler des travaux en sélectionnant la touche **[Annuler]**.

**1** **Lorsque l'imprimante affiche "En traitement", sélectionner la touche **[Annuler]**.**

"?" s'affiche à l'écran suivi du nom de travail en cours.

**2** **Annuler un travail.**

Sélectionner le travail à annuler, puis sélectionner la touche **[OK]**.

Le travail est annulé.

# Présentation de la Boîte de document

La Boîte de document contient quatre types de boîtes secondaires assurant les fonctions suivantes.

Les types de boîtes de document suivants sont disponibles :

## Boîte personnalisée ([page 5-5](#))

La Boîte personnalisée est une boîte secondaire que l'utilisateur peut créer à l'intérieur de la Boîte de document en vue de stocker des documents pour une utilisation ultérieure. Les opérations suivantes permettent de créer ou de supprimer une Boîte personnalisée et de manipuler les données :

➔ [Création d'une nouvelle Boîte personnalisée \(page 5-5\)](#)

[Stockage de documents \(page 5-5\)](#)

[Impression de documents \(page 5-6\)](#)

[Édition de documents \(page 5-6\)](#)

[Suppression de documents \(page 5-7\)](#)

[Impression de listes \(page 5-8\)](#)



### REMARQUE

Pour utiliser une boîte personnalisée, un SSD en option doit être installé dans la machine.

## Boîte des travaux

Cette boîte permet d'enregistrer les travaux exécutés à partir d'un ordinateur.



### REMARQUE

• Il est possible de configurer la machine afin que les documents temporaires dans les boîtes de travail soient automatiquement supprimés.

➔ [Supprimer \(page 4-18\)](#)

• Pour plus de détails sur le fonctionnement de la boîte des travaux, se reporter à la section suivante :

➔ [Impression des données sauvegardées sur l'imprimante \(page 4-9\)](#)

## Boîte Travail imprimé/stocké privé ([page 4-10](#), [page 4-12](#))

L'option Travail privé permet de configurer un travail afin qu'il ne soit pas imprimé avant l'utilisation de la machine. Lors de l'envoi du travail à partir de l'application, il suffit de spécifier un code d'accès à 4 chiffres au niveau du pilote d'imprimante. Pour lancer le travail, il est nécessaire de saisir ce code d'accès sur le panneau de commande, ce qui assure la confidentialité de l'impression. Les données seront supprimées à la fin de l'impression ou lors de la mise hors tension de la machine.

L'option Travail stocké permet d'enregistrer sur la machine les données d'impression envoyées depuis l'application. Il est possible de définir un code d'accès si nécessaire. Si un code d'accès est défini, saisir le code d'accès lors de l'impression. Les données d'impression seront stockées dans la boîte des travaux après l'impression. Cela permet d'imprimer plusieurs fois les données d'impression.

### **Boîte Copie rapide/Vérification avant impression ([page 4-14](#), [page 4-16](#))**

La fonction Copie rapide permet d'imprimer des exemplaires supplémentaires d'un document déjà imprimé. L'activation de l'option Copie rapide et l'impression d'un document via le pilote d'imprimante permet de stocker les données d'impression dans la boîte des travaux. Si des impressions supplémentaires sont requises, il est possible de réimprimer à partir du panneau de commande. Par défaut, 32 documents peuvent être stockés au maximum. Si la machine est mise hors tension, tous les travaux stockés sont supprimés.



#### **REMARQUE**

Si l'on tente de stocker un nombre de documents supérieur au maximum, le document le plus ancien sera écrasé par le document le plus récent.

La fonction Vérification avant impression permet de générer une épreuve unique de plusieurs travaux d'impression et de mettre en attente l'impression des exemplaires suivants. L'impression multiple avec l'option Vérification avant impression via le pilote d'imprimante permet de n'imprimer qu'un seul exemplaire et de conserver le document dans la Boîte des travaux. Pour imprimer les exemplaires suivants, utiliser le panneau de commande. Il est possible de modifier le nombre d'exemplaires à imprimer.

### **Boîte Mémoire amovible ([page 5-9](#))**

Une clé USB peut être branchée dans le logement pour mémoire USB de la machine pour imprimer un fichier sauvegardé. Il est possible d'imprimer directement les données de la mémoire USB sans utiliser de PC.

## Utilisation d'une Boîte personnalisée

La Boîte personnalisée est une boîte secondaire que l'utilisateur peut créer à l'intérieur de la Boîte de document en vue de stocker des documents pour une utilisation ultérieure. Les opérations suivantes permettent de créer ou de supprimer une Boîte personnalisée et de manipuler les données :

➔ [Création d'une nouvelle Boîte personnalisée \(page 5-5\)](#)

[Stockage de documents \(page 5-5\)](#)

[Impression de documents \(page 5-6\)](#)

[Édition de documents \(page 5-6\)](#)

[Suppression de documents \(page 5-7\)](#)

[Impression de listes \(page 5-8\)](#)



### REMARQUE

Les opérations effectuées sur la boîte personnalisée à partir du panneau de commande peuvent aussi être effectuées en utilisant Embedded Web Server RX.

➔ [Embedded Web Server RX User Guide](#)

## Création d'une nouvelle Boîte personnalisée

Les boîtes personnalisées sont créées dans Embedded Web Server RX.

➔ [Embedded Web Server RX User Guide](#)

## Modification et suppression de Boîte personnalisée

Pour modifier ou supprimer une boîte personnalisée, utiliser Embedded Web Server RX.

➔ [Embedded Web Server RX User Guide](#)

## Stockage de documents

La boîte personnalisée stocke les données d'impression qui sont envoyées à partir d'un ordinateur. Pour l'opération d'impression à partir de l'ordinateur, se reporter à la section suivante :

➔ [Printing System Driver User Guide](#)

## Impression de documents

La méthode permettant d'imprimer des documents dans une boîte personnalisée est décrite ci-après.

### 1 Afficher l'écran.

- 1 Touche **[Menu]** > touche **[▲]** **[▼]** > **[Boîte perso.]** > touche **[▶]** > touche **[▲]** **[▼]** > **[Sélection boîte]** > touche **[OK]**
- 2 Sélectionner la boîte contenant le document à imprimer et sélectionner la touche **[OK]**.
- 3 Sélectionner la touche **[▶]**.



#### REMARQUE

Si une boîte personnalisée est protégée par mot de passe, entrer le mot de passe correct.

### 2 Imprimer le document.

- 1 Sélectionner le document à imprimer et sélectionner la touche **[OK]**.  
Pour imprimer tous les documents, sélectionner **[Imprimer tous les fichiers]** et sélectionner la touche **[OK]**.
- 2 Entrer la quantité d'impression et sélectionner la touche **[OK]**.  
Vous pouvez sélectionner un nombre de copies compris entre 001 et 999.
- 3 Sélectionner la source de papier désirée, puis sélectionner la touche **[OK]**.
- 4 Définir le mode silencieux.  
Touche **[▲]** **[▼]** > **[Inactif]** ou **[Actif]** > touche **[OK]**  
➔ [Mode silencieux \(page 6-3\)](#)
- 5 Définir la suppression après impression.  
Touche **[▲]** **[▼]** > **[Inactif]** ou **[Actif]** > touche **[OK]**  
Si **[Actif]** est sélectionné, cette option supprime automatiquement le document de la boîte une fois l'impression terminée.  
➔ [Supprimer après impression \(page 6-3\)](#)  
L'impression du document sélectionné débute.

## Édition de documents

Pour modifier un document stocké dans une Boîte personnalisée, utiliser Embedded Web Server RX.

➔ **Embedded Web Server RX User Guide**



## Suppression de documents

La méthode permettant de supprimer des documents dans une boîte personnalisée est décrite ci-après.

### 1 Afficher l'écran.

- 1 Touche [**Menu**] > touche [**▲**] [**▼**] > [**Boîte perso.**] > touche [**▶**] > touche [**▲**] [**▼**] > [**Sélection boîte**] > touche [**OK**]
- 2 Sélectionner la boîte contenant le document à supprimer et sélectionner la touche [**OK**].
- 3 Sélectionner la touche [**▶**].



#### REMARQUE

Si une boîte personnalisée est protégée par mot de passe, entrer le mot de passe correct.

### 2 Supprimer le document.

- 1 Sélectionner le document à supprimer > touche [**OK**]  
Sélectionner la touche [**OK**] et confirmer la sélection.  
Pour supprimer tous les documents, sélectionner [**Supprimer tous les fichiers**] > touche [**OK**].
- 2 Touche [**▲**] [**▼**] > [**Supprimer**] > touche [**OK**]  
Le document est supprimé.



#### REMARQUE

Si [**▼**] est sélectionné lorsque "Copies 001" s'affiche ou si [**▲**] est sélectionné lorsque "Copies 999" s'affiche, [**Supprimer**] s'affiche.

## Impression de listes

### Imprimer une liste des fichiers

Il est possible d'imprimer une liste des documents dans une Boîte personnalisée sélectionnée. Pour imprimer une liste des fichiers, procéder comme suit.

#### 1 Afficher l'écran.

- 1 Touche [**Menu**] > touche [**▲**] [**▼**] > [**Boîte perso.**] > touche [**▶**] > touche [**▲**] [**▼**] > [**Sélection boîte**] > touche [**OK**]
- 2 Sélectionner une liste de documents à imprimer et sélectionner la touche [**OK**].
- 3 Sélectionner la touche [**▶**].



#### REMARQUE

Si une boîte personnalisée est protégée par mot de passe, entrer le mot de passe correct.

#### 2 Imprimer une liste des fichiers.

Touche [**▲**] [**▼**] > [**Imprimer liste des fichiers**] > touche [**OK**] > touche [**OK**]

Il est possible d'imprimer une liste des documents dans une Boîte personnalisée sélectionnée.

### Imprimer une liste des boîtes

Il est possible d'imprimer la liste des boîtes personnalisées. Pour imprimer une liste des boîtes, procéder comme suit.

#### 1 Afficher l'écran.

Touche [**Menu**] > touche [**▲**] [**▼**] > [**Boîte perso.**] > touche [**▶**]

#### 2 Imprimer une liste des boîtes.

Touche [**▲**] [**▼**] > [**Imprimer liste boîte**] > touche [**OK**] > touche [**OK**]

Il est possible d'imprimer la liste des boîtes personnalisées.

# Impression de documents stockés en mémoire USB amovible

Brancher la mémoire USB directement dans la machine pour imprimer rapidement et facilement les fichiers stockés dans la mémoire USB sans avoir besoin d'utiliser un ordinateur.

Les types de fichiers suivants peuvent être imprimés :

Fichier PDF (Version 1.7 ou supérieure)

Fichier TIFF (format TIFF V6/TTN2)

Fichier JPEG

Fichier XPS

Fichier OpenXPS

- Les fichiers PDF à imprimer doivent comporter une extension (.pdf).
- Les fichiers à imprimer doivent être sauvegardés au maximum au troisième niveau d'arborescence des dossiers, y compris le dossier racine.
- Brancher la mémoire USB directement dans le logement de mémoire USB.

## 1 Brancher la mémoire USB.

Brancher la mémoire USB dans le logement de mémoire USB.

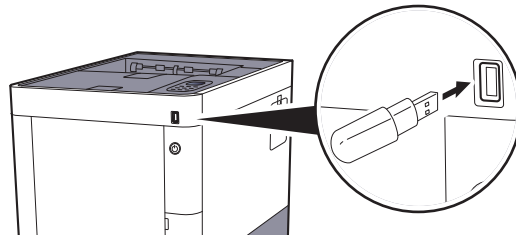

## Imprimer le document

### 1 Afficher l'écran.

Touche [Menu] > touche [▲] [▼] > [Mémoire USB] > touche [▶]

### 2 Imprimer le document.

1 Touche [▲] [▼] > [Imprimer fichier] > touche [OK] > touche [OK]

2 Sélectionner le document, puis sélectionner la touche [OK].

3 Sélectionner la touche [OK].

4 Entrer la quantité d'impression et sélectionner la touche [OK].

Vous pouvez sélectionner un nombre de copies compris entre 001 et 999.

5 Sélectionner la source de papier désirée, puis sélectionner la touche [OK].

6 Définir le mode silencieux.

Touche [▲] [▼] > [Inactif] ou [Actif] > touche [OK]

➔ [Mode silencieux \(page 6-3\)](#)

L'impression du fichier sélectionné débute.

## Imprimer une liste des fichiers

### **1 Afficher l'écran.**

Touche [Menu] > touche [▲] [▼] > [Mémoire USB] > touche [▶]

### **2 Imprimer une liste des fichiers.**

Touche [▲] [▼] > [Imprimer liste des fichiers] > touche [OK] > touche [OK]

Il est possible d'imprimer une liste des fichiers de la mémoire USB.

# Retrait de la mémoire USB

Pour retirer la mémoire USB, procéder comme suit.



## IMPORTANT

Respecter la bonne procédure afin d'éviter d'endommager les données ou la mémoire USB.

### 1 Afficher l'écran.

Touche [Menu] > touche [▲] [▼] > [Mémoire USB] > touche [▶]

### 2 Sélectionner [Supprimer périph.].

Touche [▲] [▼] > [Supprimer périph.] > touche [OK] > touche [OK]

### 3 Retirer la mémoire USB.

# 6 Utilisation de différentes fonctions

Ce chapitre aborde les sujets suivants :

Fonctions disponibles sur la machine .....	6-2
Fonctions .....	6-3
Mode silencieux .....	6-3
Supprimer après impression .....	6-3

## Fonctions disponibles sur la machine

Pour les détails de chaque fonction, voir le tableau ci-dessous.

Fonctions	Description	Page de référence
<b>Mode silencieux</b>	Vitesse d'impression réduite pour un traitement silencieux.	<a href="#">page 6-3</a>
<b>Suppr. ap impr.</b>	Supprime automatiquement le document de la boîte une fois l'impression terminée.	<a href="#">page 6-3</a>

# Fonctions

## Mode silencieux

Vitesse d'impression réduite pour un traitement silencieux.

Sélectionner ce mode si le fonctionnement est trop bruyant.

Il est possible de définir l'utilisation du mode silencieux pour chaque fonction.

(Valeur : [Désactivé] / [Activé])



### REMARQUE

- La vitesse de traitement sera plus lente que la normale en mode silencieux.
- Cette fonction ne peut pas être utilisée lorsque [Interdire] est réglé pour "Chaque travail".

➔ [Chaque travail \(page 7-28\)](#)

## Supprimer après impression

Supprime automatiquement le document de la boîte une fois l'impression terminée.

(Valeur : [Désactivé] / [Activé])



# 7 Configuration et réglage (menu système)

Ce chapitre aborde les sujets suivants :

Menu Système .....	7-2
Méthode d'utilisation .....	7-2
Paramètres du menu .....	7-3
Impr. Rapport .....	7-4
Param papier .....	7-6
Paramètres impr. ....	7-9
Config. Wi-Fi Direct .....	7-11
Paramètres Wi-Fi .....	7-11
Réseau filaire .....	7-13
Paramètres réseau .....	7-14
Réseau en option .....	7-18
Périph. commun .....	7-19
Temporisateur .....	7-23
Sécurité .....	7-25
NomUtil/CptaTrav .....	7-27
Administrateur .....	7-27
Ajuster/Maintenance .....	7-28
Fonction opt. ....	7-28
Logiciel .....	7-28
État filaire .....	7-28
État réseau opt. ....	7-29
État Wi-Fi .....	7-29
Wi-Fi Direct .....	7-30

# Menu Système

Configurer les paramètres concernant le fonctionnement général de la machine.

## Méthode d'utilisation

Sélectionner la touche **[Menu]** pour afficher les paramètres sur l'écran. Sélectionner ensuite les paramètres affichés.

➔ [Méthode d'utilisation \(page 2-11\)](#)

 **REMARQUE**  
Pour modifier les paramètres qui nécessitent des privilèges d'administrateur, il faut être connecté avec des privilèges d'administrateur.

L'ID et le mot de passe de l'administrateur par défaut sont les suivants.

**ID administrateur :**                    **3000**

**Mot de passe administrateur :** **3000**

Se reporter aux Paramètres du menu à la page suivante et configurer selon les besoins.

## Paramètres du menu

Cette section explique les fonctions qui peuvent être configurées dans le menu. Pour configurer les paramètres, sélectionner l'élément dans le menu système et sélectionner l'élément de configuration. Pour les détails de chaque fonction, voir le tableau ci-dessous.

Élément	Description	Page de référence
<b>Imprimer rapport</b>	Cette fonction permet d'imprimer des rapports en vue de vérifier les paramètres et l'état de la machine.	<a href="#">page 7-4</a>
<b>Compteur</b>	Vérifier le nombre de feuilles imprimées.	<a href="#">page 2-40</a>
<b>Param papier</b>	Configurer les paramètres pour le papier.	<a href="#">page 7-6</a>
<b>Paramètres impr.</b>	Configurer les paramètres pour l'impression.	<a href="#">page 7-9</a>
<b>Config. Wi-Fi Direct</b>	Configurer Wi-Fi Direct.	<a href="#">page 7-11</a>
<b>Paramètres Wi-Fi</b>	Configurer le Wi-Fi.	<a href="#">page 7-11</a>
<b>Réseau filaire</b>	Configurer les paramètres du réseau filaire.	<a href="#">page 7-13</a>
<b>Paramètres réseau</b>	Configurer les paramètres réseau.	<a href="#">page 7-14</a>
<b>Réseau en option</b>	Configurer les paramètres pour le kit d'interface réseau en option ou le kit d'interface réseau sans fil.	<a href="#">page 7-18</a>
<b>Langue du message</b>	Cette fonction permet de sélectionner la langue d'affichage de l'écran.	<a href="#">page 7-19</a>
<b>Définition date</b>	Configurer les paramètres concernant la date et l'heure.	<a href="#">page 7-19</a>
<b>Alarme</b>	Cette fonction permet de définir les options d'alarme sonore émise par la machine en fonctionnement.	<a href="#">page 7-20</a>
<b>Mode Disque RAM</b>	Un disque RAM peut être créé et sa taille peut être définie.	<a href="#">page 7-20</a>
<b>SSD</b>	Formater un SSD en option.	<a href="#">page 7-20</a>
<b>Carte SD</b>	Formater une carte mémoire SD/SDHC.	<a href="#">page 7-21</a>
<b>Gestion erreurs</b>	Cette fonction permet de demander l'annulation ou la poursuite d'un travail en cas d'erreur.	<a href="#">page 7-21</a>
<b>Toner coul. vide</b>	Choisir entre l'interdiction de l'impression ou l'utilisation du réglage noir et blanc pour l'impression lorsque le toner couleur est vide.	<a href="#">page 7-21</a>
<b>Param niv veille</b>	Sélectionner le niveau de veille.	<a href="#">page 7-22</a>
<b>Règle d'arrêt (modèles pour l'Europe)</b>	Sélectionner si la machine passe ou non en mode arrêt.	<a href="#">page 7-22</a>
<b>Tempo. arrêt (modèles sauf pour l'Europe)</b>	Sélectionner si la machine doit être mise hors tension automatiquement après une période d'inactivité.	<a href="#">page 7-22</a>
<b>Aff. état/journ.</b>	Définir la méthode d'affichage de l'état/journal.	<a href="#">page 7-23</a>
<b>Alerte toner bas</b>	Définir la quantité de toner restant pour avertir l'administrateur de commander du toner lorsque le niveau toner devient bas.	<a href="#">page 7-23</a>
<b>Temporisateur</b>	Configurer les paramètres concernant le temporisateur.	<a href="#">page 7-23</a>
<b>Sécurité</b>	Les fonctions de sécurité peuvent être définies pour protéger le fonctionnement de l'imprimante et les données d'impression.	<a href="#">page 7-25</a>





Élément	Description	Page de référence
<b>NomUtil/CptaTrav</b>	Configure les paramètres concernant la gestion de la machine. Login utilisat. : ➔ <a href="#">Vue d'ensemble de l'administration des connexions d'utilisateurs (page 8-2)</a> Compta. travaux : ➔ <a href="#">Aperçu de la comptabilité des travaux (page 8-6)</a>	—
<b>Administrateur</b>	Les paramètres administrateur sont une fonction qui identifie un utilisateur qui peut utiliser l'imprimante et gérer les autres utilisateurs.	<a href="#">page 7-27</a>
<b>Ajuster/Maintenance</b>	Cette fonction permet de régler la qualité d'impression et d'effectuer la maintenance de la machine.	<a href="#">page 7-28</a>
<b>Redémarrer imprimante</b>	Cette fonction permet de redémarrer la machine sans la mettre hors tension. Elle permet de résoudre les problèmes d'instabilité. (Comme un redémarrage ordinateur.)	<a href="#">page 7-28</a>
<b>Fonction opt.</b>	Il est possible d'utiliser les applications optionnelles installées sur cette machine.	<a href="#">page 7-28</a>
<b>Logiciel</b>	Consulter les versions du système de la machine et de l'Engine software.	<a href="#">page 7-28</a>
<b>État filaire</b>	L'état de la connexion au réseau filaire s'affiche.	<a href="#">page 7-28</a>
<b>État réseau opt.</b>	L'état de connexion d'un kit d'interface réseau en option s'affiche.	<a href="#">page 7-29</a>
<b>État Wi-Fi</b>	L'état du réseau local sans fil s'affiche.	<a href="#">page 7-29</a>
<b>Wi-Fi Direct</b>	Les informations sur le périphérique connecté par Wi-Fi Direct s'affichent.	<a href="#">page 7-30</a>

## Impr. Rapport

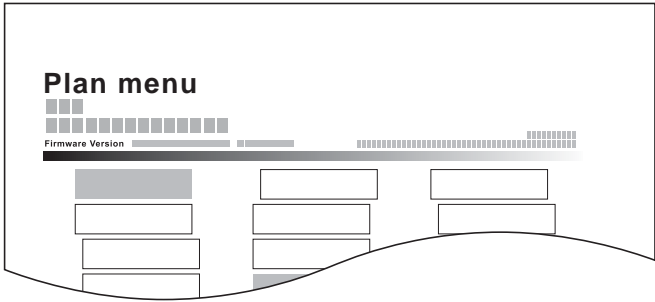
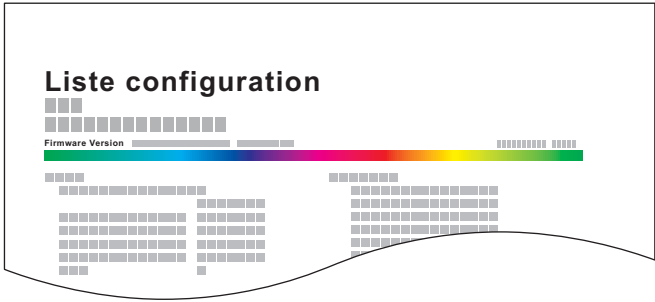
Cette fonction permet d'imprimer des rapports en vue de vérifier les paramètres et l'état de la machine.

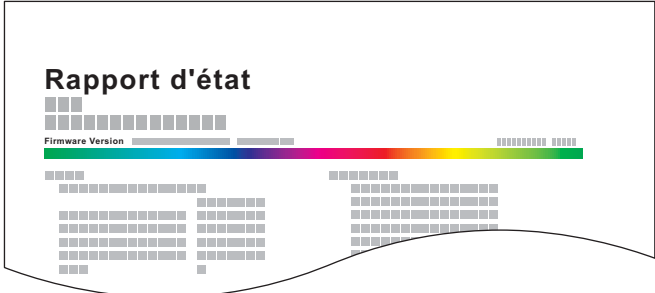
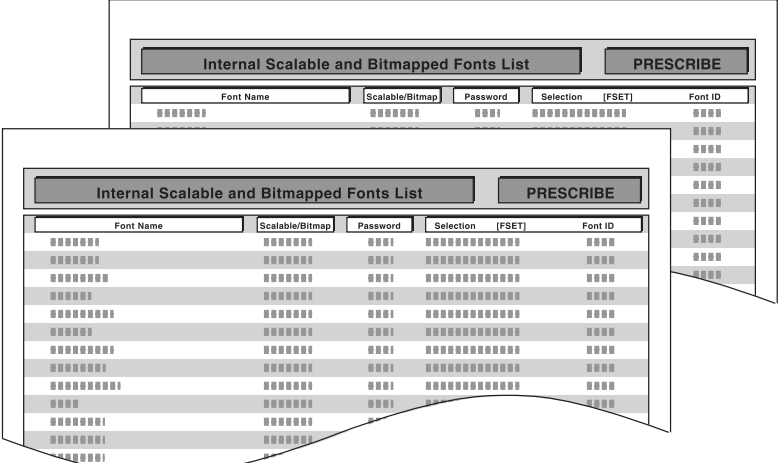
Touche [**Menu**] > Touche [**▲**] [**▼**] > [**Imprimer rapport**] > Touche [**▶**]

Élément	Description
<b>Imprimer Structure Menus</b>	Imprime la structure des menus pour vérifier les paramètres de la machine.  The image shows a 'Plan menu' screen with a title, a progress bar for 'Firmware Version', and several menu items represented by rectangular boxes arranged in a hierarchical structure.
<b>Imprimer liste configuration</b>	Imprime la liste des paramètres du menu système. Cette fonction permet de vérifier les paramètres de la machine.  The image shows a 'Liste configuration' screen with a title, a multi-colored progress bar for 'Firmware Version', and a list of configuration parameters represented by rectangular boxes.



Élément	Description
<p><b>Impression Page configuration</b></p>	<p>Imprime la page d'état permettant de vérifier des informations, notamment les paramètres actuels, la capacité de mémoire et les équipements en option installés.</p> 
<p><b>Imprimer liste polices</b></p>	<p>Imprime la liste des polices, permettant de vérifier les échantillons de polices installés sur la machine.</p> 
<p><b>Imprimer liste Disque RAM</b></p>	<p>Il est possible d'imprimer une liste des fichiers dans le disque RAM.</p> <p> <b>REMARQUE</b> Ce paramètre s'affiche lorsque [<b>Mode Disque RAM</b>] est réglé sur [<b>Activé</b>].</p>
<p><b>Imprimer liste fichiers SSD</b></p>	<p>Il est possible d'imprimer une liste des fichiers dans le SSD.</p> <p> <b>REMARQUE</b> Affiché lorsque le SSD en option est installé.</p>
<p><b>Imprimer liste fichiers carte SD</b></p>	<p>Il est possible d'imprimer une liste des fichiers dans la carte SD.</p> <p> <b>REMARQUE</b> Affiché lorsque la carte SD est installée.</p>
<p><b>Rapport nettoyage données impression</b></p>	<p>Imprime le rapport de nettoyage des données.</p>

## Param papier

Touche [Menu] > Touche [▲] [▼] > [Param papier] > Touche [▶]

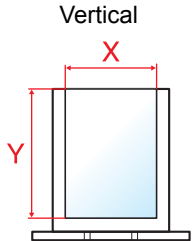
Configurer les paramètres pour le papier.

Élément	Description
<b>Format Bac MF</b>	<p>Sélectionner le format de papier à utiliser dans le by-pass.</p> <p><b>Valeurs</b> : Enveloppe Monarch, Enveloppe #10, Enveloppe DL, Enveloppe C5, Executive, Letter, Legal, A4, B5, A5, A6, B6, Enveloppe #9, Enveloppe #6, ISO B5, Perso, Hagaki (Carte), OufukuHagaki (Carte réponse), Oficio II, 216 × 340 mm, 16K, Statement, Folio, Youkei 2, Youkei 4</p>
<b>Type Bac MF<sup>*1</sup></b>	<p>Sélectionner le type de support à utiliser dans le by-pass.</p> <p><b>Valeurs</b> : NORMAL (60 - 105 g/m<sup>2</sup>), TRANSPARENT, PRÉIMPRIMÉ, ÉTIQUETTES, RELIÉ, RECYCLÉ, VÉLIN (60 - 105 g/m<sup>2</sup>), RUGUEUX, EN-TÊTE, COULEUR, PERFORÉ, ENVELOPPE, CARTE, COUCHÉ, ÉPAIS (106 - 220 g/m<sup>2</sup>), HAUTE QUALITÉ, Perso 1 à 8</p>
<b>Format bac 1 (à 4)<sup>*2</sup></b>	<p>Sélectionner le format de papier à utiliser dans les magasins 1 à 4.</p> <p><b>Valeurs</b></p> <p><b>Magasin 1</b> : Executive, Letter, Legal, A4, B5, A5, A6, B6, ISO B5, Perso, Oficio II, 216 × 340 mm, 16K, Statement, Folio</p> <p><b>Magasin 2 à 4</b> : Enveloppe Monarch, Enveloppe #10, Enveloppe DL, Enveloppe C5, Executive, Letter, Legal, A4, B5, A5, B6, Enveloppe #9, Enveloppe #6, ISO B5, Perso, Oficio II, 216 × 340 mm, 16K, Statement, Folio, Youkei 2, Youkei 4</p> <p>Si Perso est sélectionné, enregistrer les formats personnalisés utilisés dans les magasins 1 à 4.</p> <p><b>Valeurs</b></p> <p><b>Magasin 1 :</b></p> <p><b>Métrique</b></p> <p>X : 105 à 216 mm (par pas de 1 mm)</p> <p>Y : 148 à 356 mm (par pas de 1 mm)</p> <p><b>Pouce</b></p> <p>X : 4,13 à 8,50" (par pas de 0,01")</p> <p>Y : 5,83 à 14,02" (par pas de 0,01")</p> <p><b>Magasin 2 à 4 :</b></p> <p><b>Métrique</b></p> <p>X : 92 à 216 mm (par pas de 1 mm)</p> <p>Y : 162 à 356 mm (par pas de 1 mm)</p> <p><b>Pouce</b></p> <p>X : 3,62 à 8,50" (par pas de 0,01")</p> <p>Y : 6,38 à 14,02" (par pas de 0,01")</p> <p>X=Longueur, Y=Largeur</p> <div style="text-align: center;"> <p>Vertical</p>  </div>

Élément	Description			
<b>Type bac 1 (à 4)<sup>*3</sup></b>	<p>Sélectionner le type de support à utiliser dans les magasins 1 à 4.</p> <p><b>Valeurs</b></p> <p><b>Magasin 1 : NORMAL (60 - 105 g/m<sup>2</sup>), PRÉIMPRIMÉ, RELIÉ, RECYCLÉ, VÉLIN (60 - 105 g/m<sup>2</sup>), RUGUEUX, EN-TÊTE, COULEUR, PERFORÉ, ÉPAIS (106 - 163 g/m<sup>2</sup>), HAUTE QUALITÉ, Perso 1 à 8</b></p> <p><b>Magasin 2 à 4 : NORMAL (60 - 105 g/m<sup>2</sup>), PRÉIMPRIMÉ, ÉTIQUETTES, RELIÉ, RECYCLÉ, VÉLIN (60 - 105 g/m<sup>2</sup>), RUGUEUX, EN-TÊTE, COULEUR, PERFORÉ, ENVELOPPE, COUCHÉ, ÉPAIS (106 - 220 g/m<sup>2</sup>), HAUTE QUALITÉ, Perso 1 à 8</b></p>			
<b>Réglage papier</b>	<p>Cette fonction permet de sélectionner le grammage pour chaque type de papier.</p> <p>Pour les options Perso 1 à 8, les paramètres d'impression recto verso et le nom du type de support peuvent varier.</p> <p>➔ <a href="#">Paramètre Réglage papier (page 7-8)</a></p>			
<b>Annulation Réglage papier</b>	<p>Réinitialise les paramètres d'attribut de tous les types de support dans "Config type supp".</p> <p>➔ <a href="#">Paramètre Réglage papier (page 7-8)</a></p>			
<table border="1"> <tr> <td data-bbox="167 759 470 804"><b>Bac MF</b></td> <td data-bbox="470 714 1487 911" rowspan="2"> <p>Définir si afficher ou non l'écran de confirmation pour le paramètre du papier lorsqu'un nouveau papier est réglé pour chaque magasin.</p> <p><b>Valeurs : Activé, Désactivé</b></p> <p> <b>REMARQUE</b></p> <p>[Magasin 2] à [Magasin 4] s'affichent lorsque le chargeur de papier en option est installé.</p> </td> </tr> <tr> <td data-bbox="167 804 470 911"><b>Magasin 1 (à 4)</b></td> </tr> </table>	<b>Bac MF</b>	<p>Définir si afficher ou non l'écran de confirmation pour le paramètre du papier lorsqu'un nouveau papier est réglé pour chaque magasin.</p> <p><b>Valeurs : Activé, Désactivé</b></p> <p> <b>REMARQUE</b></p> <p>[Magasin 2] à [Magasin 4] s'affichent lorsque le chargeur de papier en option est installé.</p>	<b>Magasin 1 (à 4)</b>	
<b>Bac MF</b>	<p>Définir si afficher ou non l'écran de confirmation pour le paramètre du papier lorsqu'un nouveau papier est réglé pour chaque magasin.</p> <p><b>Valeurs : Activé, Désactivé</b></p> <p> <b>REMARQUE</b></p> <p>[Magasin 2] à [Magasin 4] s'affichent lorsque le chargeur de papier en option est installé.</p>			
<b>Magasin 1 (à 4)</b>				

\*1 Pour sélectionner un type de support différent de "Normal".

➔ [Paramètre Réglage papier \(page 7-8\)](#)

\*2 Régler ce paramètre uniquement si la molette de format pour le magasin est réglée sur "Other".

\*3 Pour sélectionner un type de support différent de "Normal".

➔ [Paramètre Réglage papier \(page 7-8\)](#)

Lorsqu'un grammage qui ne peut pas être chargé dans le magasin est défini pour un type de support, ce type de support ne s'affiche pas.

## Paramètre Réglage papier

Les combinaisons suivantes de type de support et grammage du papier sont disponibles.

Grammage du papier	Grammage (g/m <sup>2</sup> )	Grammage du papier	Grammage (g/m <sup>2</sup> )
Léger	52 g/m <sup>2</sup> à 59 g/m <sup>2</sup>	Lourd 1 <sup>*1</sup>	106 g/m <sup>2</sup> à 135 g/m <sup>2</sup>
Normal 1	60 g/m <sup>2</sup> à 74 g/m <sup>2</sup>	Lourd 2 <sup>*1</sup>	136 g/m <sup>2</sup> à 163 g/m <sup>2</sup>
Normal 2	75 g/m <sup>2</sup> à 90 g/m <sup>2</sup>	Lourd 3 <sup>*1</sup>	164 g/m <sup>2</sup> à 220 g/m <sup>2</sup>
Normal 3	91 g/m <sup>2</sup> à 105 g/m <sup>2</sup>	Très lourd <sup>*1</sup>	Transparents

\*1 La vitesse de traitement sera plus lente que la normale.

Le grammage par défaut de chaque type de support est indiqué.

Type de support	Défaut	Type de support	Défaut
NORMAL	Normal 2	CARTE	Lourd 1
TRANSPARENT	Très lourd	COULEUR	Normal 2
RUGUEUX	Normal 3	PERFORÉ	Normal 2
VÉLIN	Normal 1	EN-TÊTE	Normal 2
ÉTIQUETTES	Lourd 1	ENVELOPPE	Lourd 2
RECYCLÉ	Normal 2	EPAIS	Lourd 2
PRÉIMPRIMÉ	Normal 2	HAUTE QUALITÉ	Normal 2
COUCHÉ	Normal 3	RELIÉ	Lourd 1
		PERSO 1 À 8	Normal 2

Pour les options Perso 1 à 8, les paramètres d'impression recto verso peuvent être modifiés.



Élément		Description
Chemin recto-verso	Activer	L'impression recto verso est autorisée.
	Désactiver	L'impression recto verso n'est pas autorisée.



## Paramètres impr.

Touche [Menu] > Touche [▲] [▼] > [Paramètres impr.] > Touche [▶]

Configurer les paramètres pour l'impression.

Élément	Description
<b>Alimentation</b>	<p>Cette fonction permet de sélectionner la source de papier par défaut, Magasin 1 à 4 et by-pass.</p> <p><b>Valeurs</b> : Bac MF, Magasin 1 (à 4)</p> <p> <b>REMARQUE</b></p> <p>[Magasin 2] à [Magasin 4] s'affichent lorsque le chargeur de papier en option est installé.</p>
<b>Chang. bac auto</b>	<p>Sélectionner les actions suivantes lorsque le papier est terminé dans la source de papier durant l'impression.</p> <p><b>Valeurs</b> : Activé, Désactivé</p> <p> <b>REMARQUE</b></p> <p>Si [Désactivé] est sélectionné, la machine affiche "Remplir bac #" (# est un numéro de magasin) ou "Remplir bac MF" et interrompt l'impression.</p> <p>Charger le papier en fonction de la source de papier affichée pour reprendre l'impression.</p> <p>Pour imprimer à partir de l'autre magasin, sélectionner la touche [▲] ou [▼] pour afficher "Sélection Bac ?", sélectionner la touche [▲] ou [▼] pour sélectionner la source de papier désirée, puis sélectionner la touche [OK].</p> <p>Si [Activé] est sélectionné, la machine continue automatiquement l'impression lorsque l'autre magasin contient le même papier que le magasin actuellement utilisé.</p>
<b>Priorité Bac MF</b>	<p>Si le papier est placé dans le by-pass, il est possible de donner la priorité au by-pass pour le chargement du papier.</p> <p><b>Valeurs</b></p> <p><b>Désactivé</b> : Les paramètres du pilote d'imprimante sont suivis.</p> <p><b>Alim. Auto</b> : Si Auto est sélectionné dans le pilote d'imprimante et s'il y a du papier dans le by-pass, l'alimentation du papier sera effectuée à partir du by-pass.</p> <p><b>Toujours</b> : S'il y a du papier dans le by-pass, l'alimentation du papier sera effectué à partir du by-pass quel que soit le réglage du pilote d'imprimante.</p>
<b>Mode alim papier</b>	<p>Durant l'impression à partir de l'ordinateur, sélectionner le mode d'alimentation du papier lorsque la source de papier et le type sont spécifiés.</p> <p><b>Valeurs</b></p> <p><b>Auto</b> : Chercher la source de papier qui correspond au format et au type de papier sélectionné.</p> <p><b>Fixe</b> : Imprimer sur le papier chargé dans la source de papier spécifiée.</p>
<b>Recto verso</b>	<p>Cette fonction permet de sélectionner l'orientation de la reliure en mode recto verso.</p> <p><b>Valeurs</b> : Désactivé, Bord relié court, Bord relié long</p>
<b>Priorité A4/LT</b>	<p>Cette fonction permet de traiter les formats A4 et Letter qui sont similaires, comme un même format lors de l'impression.</p> <p><b>Valeurs</b></p> <p><b>Désactivé</b> : Les formats A4 et Letter sont considérés comme différents.</p> <p><b>Activé</b> : Les formats A4 et Letter sont considérés comme identiques. La machine utilisera n'importe quel format se trouvant dans la source de papier.</p>
<b>Émulation</b>	<p>Sélectionner l'émulation de la machine en cas de commande par d'autres imprimantes.</p> <p><b>Valeurs</b> : PCL 6, KPDL, KPDL(Auto)</p>
<b>Rapport erreur</b>	<p>Lorsque [KPDL] ou [KPDL (Auto)] ont été sélectionnés, sélectionner la touche [▶] pour définir "Rapport erreur".</p> <p><b>Valeurs</b> : Désactivé, Activé</p>
<b>Mode couleurs</b>	<p>Il est possible de choisir si les rapports sont imprimés en couleur ou en noir et blanc.</p> <p><b>Valeurs</b> : Noir &amp; Blanc, Couleur</p>

Élément	Description
<b>Qualité impression</b>	Définir la qualité de l'impression.
<b>Mode KIR</b>	La machine est équipée de la fonction de lissage qui réalise une excellente impression d'environ 9600 dpi (600 dpi × 15 nuances) × 600 dpi. <b>Valeur : Désactivé, Activé</b>
<b>Mode brillant</b>	Le mode brillant augmente l'effet de brillance de l'impression. Toutefois, l'impression peut prendre plus de temps. <b>Valeurs : Désactivé, Activé</b>   <b>IMPORTANT</b> <b>[Activé] n'est pas disponible lorsque [ÉTIQUETTES] et [TRANSPARENT] sont sélectionnés comme paramètre du type de papier.</b>  ➔ <a href="#">Type bac 1 (à 4) (page 7-7)</a> <a href="#">Type Bac MF (page 7-6)</a>  <b>Selon le papier utilisé, l'impression en mode brillant peut tuiler le papier. Pour réduire le tuilage, essayer d'utiliser du papier épais.</b>
<b>Mode EcoPrint</b>	Cette fonction permet d'activer le mode EcoPrint pour réaliser des économies de toner. Cette option est recommandée pour les copies de test où l'impression plus pâle ne constitue pas un problème. <b>Valeurs : Désactivé, Activé</b>
<b>Niv.éco.EcoPrint</b>	Sélectionner le niveau d'économie EcoPrint par défaut. <b>Valeurs : 1 (bas) à 5 (haut)</b>   <b>REMARQUE</b> Augmenter le niveau réduit la consommation de toner, mais diminue la qualité de l'image.
<b>Résolution</b>	Définir la résolution utilisée pour l'impression. <b>Valeur : 1200 dpi, 600 dpi</b>   <b>REMARQUE</b> Les paramètres qui sont reçus du pilote d'imprimante ont la priorité sur les paramètres du panneau de commande.
<b>Param. page</b>	Il est possible de définir les préférences d'impression comme le nombre de pages et l'orientation de l'impression.
<b>Copies</b>	Cette fonction permet de définir le nombre de copies, entre 1 et 999. <b>Valeur : 1 à 999 copies</b>
<b>Orientation</b>	Vous pouvez choisir l'orientation portrait (vertical) ou paysage (horizontal). <b>Valeur : Portrait, Paysage</b>
<b>Mode 80 carac.</b>	Activer cette option pour augmenter le nombre maximum de caractères pouvant être imprimée sur une ligne pour une page A4 (78 caractères d'une taille de 10) et au format Letter (80 caractères d'une taille de 10). Ce paramètre s'applique uniquement en émulation PCL 6. <b>Valeur : Désactivé, Activé</b>
<b>XPS ajust.page</b>	Régler la valeur par défaut pour la fonction d'adaptation XPS à la page. <b>Valeur : Désactivé, Activé</b>
<b>Format TIFF/JPEG</b>	Sélectionner la taille de l'image (résolution) lors de l'impression de fichier JPEG ou TIFF. <b>Valeur : Format papier, Résolution de l'image, Résolution impression</b>
<b>Nom utilisateur</b>	Définir si le nom d'utilisateur est affiché ou non dans le pilote d'imprimante. <b>Valeur : Désactivé, Activé</b>
<b>Nom trav.</b>	Définir si le nom de travail est affiché ou non dans le pilote d'imprimante. <b>Valeur : Désactivé, Nom trav., N° trav+Nom trav, Nom trav+n° trav</b>

## Config. Wi-Fi Direct

Touche [Menu] > Touche [▲] [▼] > [Config. Wi-Fi Direct] > Touche [▶]

Configurer Wi-Fi Direct.



### REMARQUE

Cette fonction est affichée lorsque le kit d'interface réseau sans fil en option est installé.

### Wi-Fi Direct

Élément	Description
<b>Wi-Fi Direct</b>	Sélectionner si utiliser ou non Wi-Fi Direct. <b>Valeur : Désactivé, Activé</b>
<b>Déconnexion automatique</b>	Déconnecte automatiquement les périphériques connectés par Wi-Fi Direct. <b>Valeur : Désactivé, Activé</b>  <b>REMARQUE</b> Cette fonction s'affiche lorsque [Wi-Fi Direct] est réglé sur [Activé].
<b>Tempo.(JJ:HH:MM)</b>	Si [Activé] est sélectionné pour Déconnexion auto, définir le temps d'attente pour la déconnexion automatique. <b>Valeur : Jour (00 à 99), Heure (00 à 23), Minute (00 à 59)</b>

## Paramètres Wi-Fi

Touche [Menu] > Touche [▲] [▼] > [Paramètres Wi-Fi] > Touche [▶]

Configurer le Wi-Fi.



### REMARQUE

Cette fonction est affichée lorsque le kit d'interface réseau sans fil en option est installé.



### Wi-Fi

Élément	Description
<b>Wi-Fi</b>	Sélectionner si utiliser ou non Wi-Fi. <b>Valeur : Désactivé, Activé</b>

### Install. rapide

Élément	Description
<b>Install. rapide</b>	Si la machine se connecte à un point d'accès qui prend en charge la configuration automatique du réseau sans fil, les paramètres de connexion peuvent être configurés par l'installation rapide.
<b>Bouton-poussoir</b>	Si le point d'accès prend en charge le bouton-poussoir, les paramètres sans fil peuvent être configurés en utilisant le bouton-poussoir. Ce paramètre exécute le bouton-poussoir et la connexion est démarrée en appuyant sur le bouton-poussoir du point d'accès.  <b>REMARQUE</b> La méthode du bouton-poussoir ne prend en charge que la WPS.
<b>PIN(produit)</b>	Démarré la connexion en utilisant le code PIN de la machine. Saisir le code PIN sur le point d'accès. Le code PIN de la machine est généré automatiquement.



## TCP/IP

Élément	Description
<b>TCP/IP</b>	Sélectionner si utiliser ou non le protocole TCP/IP (IPv4). <b>Valeur : Désactivé, Activé</b>
<b>DHCP</b>	Sélectionner l'utilisation ou non du serveur DHCP (IPv4). <b>Valeur : Désactivé, Activé</b>
<b>Auto-IP</b>	Sélectionner si utiliser ou non Auto-IP. <b>Valeur : Désactivé, Activé</b>
<b>Adresse IP</b>	Définir l'adresse IP. <b>Valeur : ###.###.###.###</b>  <b>REMARQUE</b> Lorsque DHCP est réglé sur [ <b>Activé</b> ], cet élément s'affiche en lecture seule.
<b>Masque de sous-rés.</b>	Définir le masque de sous-réseau IP. <b>Valeur : ###.###.###.###</b>  <b>REMARQUE</b> Lorsque DHCP est réglé sur [ <b>Activé</b> ], cet élément s'affiche en lecture seule.
<b>Passerelle</b>	Définir l'adresse IP de passerelle. <b>Valeur : ###.###.###.###</b>  <b>REMARQUE</b> Lorsque DHCP est réglé sur [ <b>Activé</b> ], cet élément s'affiche en lecture seule.

 **IMPORTANT**

- Lors du réglage de Auto-IP, saisir "0.0.0.0" dans [Adresse IP].
- Après la modification des paramètres, redémarrer le réseau ou mettre la machine hors tension, puis à nouveau sous tension.

## TCP/IP (IPv6)

Élément	Description
TCP/IP (IPv6)	Sélectionner si utiliser ou non TCP/IP (IPv6). <b>Valeur : Désactivé, Activé</b>
RA(Stateless)	Sélectionner si utiliser ou non RA (Stateless). <b>Valeur : Désactivé, Activé</b>  <b>REMARQUE</b> Cette fonction s'affiche lorsque [TCP/IP (IPv6)] est réglé sur [Activé].
DHCPv6	Sélectionner l'utilisation ou non du serveur DHCP (IPv6). <b>Valeur : Désactivé, Activé</b>  <b>REMARQUE</b> Cette fonction s'affiche lorsque [TCP/IP (IPv6)] est réglé sur [Activé].

 **IMPORTANT**

Après la modification des paramètres, redémarrer le réseau ou mettre la machine hors tension, puis à nouveau sous tension.

### Redém. réseau

Élément	Description
Redém. réseau	Redémarre le réseau.

## Réseau filaire

Touche [Menu] > Touche [▲] [▼] > [Réseau filaire] > Touche [▶]

Configurer les paramètres du réseau filaire.

Élément	Description
TCP/IP	Pour plus de détails sur la valeur du paramètre. ➔ <a href="#">TCP/IP (page 7-12)</a>
TCP/IP (IPv6)	Pour plus de détails sur la valeur du paramètre. ➔ <a href="#">TCP/IP (IPv6) (page 7-13)</a>
Interface LAN	Spécifier les paramètres de l'interface LAN à utiliser. <b>Valeur : Auto, 10BASE-Half, 10BASE-Full, 100BASE-Half, 100BASE-Full, 1000BASE-T</b>
Redémarrer réseau	Redémarre le réseau.





 **IMPORTANT**







Après la modification des paramètres, redémarrer le réseau ou mettre la machine hors tension, puis à nouveau sous tension.







## Paramètres réseau

Touche [**Menu**] > Touche [**▲**] [**▼**] > [**Paramètres réseau**] > Touche [**▶**]





Configurer les paramètres réseau.

Élément	Description
<b>Communication</b> <sup>*1</sup>	Sélectionner le réseau à utiliser pour l'authentification réseau. <b>Valeur</b> : Wi-Fi, Réseau filaire
<b>Serveur SSL</b>	Sélectionner si utiliser ou non SSL. <b>Valeur</b> : Désactivé, Activé
<b>IPSec</b>	Sélectionner si utiliser ou non IPSec. <b>Valeur</b> : Désactivé, Activé
<b>Bonjour</b>	Sélectionner si utiliser ou non Bonjour. <b>Valeur</b> : Désactivé, Activé  <b>REMARQUE</b> Cette fonction s'affiche lorsque TCP/IP est réglé sur [Activé].
<b>Wi-Fi Direct</b> <sup>*1</sup>	Définir si activer ou non cette fonction pour chaque réseau. <b>Valeur</b> : Désactiver, Activer
<b>Wi-Fi</b> <sup>*1</sup>	
<b>Réseau filaire</b>	 <b>REMARQUE</b> Cette fonction s'affiche lorsque [Bonjour] est réglé sur [Activé].
<b>Filtre IP (IPv4)</b>	Sélectionner si la communication doit utiliser ou non le filtre IP (IPv4). <b>Valeur</b> : Désactivé, Activé
<b>Filtre IP (IPv6)</b>	Sélectionner si la communication doit utiliser ou non le filtre IP (IPv6). <b>Valeur</b> : Désactivé, Activé
<b>NetBEUI</b>	Sélectionner la réception ou non des documents en utilisant NetBEUI. <sup>*2</sup> <b>Valeur</b> : Désactivé, Activé
<b>Wi-Fi Direct</b> <sup>*1</sup>	Définir si activer ou non cette fonction pour chaque réseau. <b>Valeur</b> : Désactiver, Activer
<b>Wi-Fi</b> <sup>*1</sup>	
<b>Réseau filaire</b>	 <b>REMARQUE</b> Cette fonction s'affiche lorsque [NetBEUI] est réglé sur [Activé].
<b>SNMPv3</b>	Sélectionner si la communication doit utiliser ou non SNMPv3. <sup>*2</sup> <b>Valeur</b> : Désactivé, Activé
<b>Wi-Fi Direct</b> <sup>*1</sup>	Définir si activer ou non cette fonction pour chaque réseau. <b>Valeur</b> : Désactiver, Activer
<b>Wi-Fi</b> <sup>*1</sup>	
<b>Réseau filaire</b>	 <b>REMARQUE</b> Cette fonction s'affiche lorsque [SNMPv3] est réglé sur [Activé].
<b>FTP(Serveur)</b>	Sélectionner la réception ou non des documents en utilisant FTP. <sup>*2</sup> <b>Valeur</b> : Désactivé, Activé
<b>Wi-Fi Direct</b> <sup>*1</sup>	Définir si activer ou non cette fonction pour chaque réseau. <b>Valeur</b> : Désactiver, Activer
<b>Wi-Fi</b> <sup>*1</sup>	
<b>Réseau filaire</b>	 <b>REMARQUE</b> Cette fonction s'affiche lorsque [FTP(Serveur)] est réglé sur [Activé].

Élément	Description
<b>SNMP</b>	Sélectionner si la communication doit utiliser ou non SNMP.*2 <b>Valeur : Désactivé, Activé</b>
<b>Wi-Fi Direct*1</b>	Définir si activer ou non cette fonction pour chaque réseau. <b>Valeur : Désactiver, Activer</b>
<b>Wi-Fi*1</b>	
<b>Réseau filaire</b>	 <b>REMARQUE</b> Cette fonction s'affiche lorsque [SNMP] est réglé sur [Activé].
<b>SMTP</b>	Sélectionner l'envoi d'e-mail ou non avec SMTP. <b>Valeur : Désactivé, Activé</b>
<b>POP3</b>	Sélectionner la réception d'e-mail ou non avec POP3. <b>Valeur : Désactivé, Activé</b>
<b>Port Raw</b>	Sélectionner la réception ou non des documents en utilisant le port Raw.*2 <b>Valeur : Désactivé, Activé</b>
<b>Wi-Fi Direct*1</b>	Définir si activer ou non cette fonction pour chaque réseau. <b>Valeur : Désactiver, Activer</b>
<b>Wi-Fi*1</b>	
<b>Réseau filaire</b>	 <b>REMARQUE</b> Cette fonction s'affiche lorsque [Port Raw] est réglé sur [Activé].
<b>LPD</b>	Sélectionner la réception ou non des documents en utilisant LPD.*2 <b>Valeur : Désactivé, Activé</b>
<b>Wi-Fi Direct*1</b>	Définir si activer ou non cette fonction pour chaque réseau. <b>Valeur : Désactiver, Activer</b>
<b>Wi-Fi*1</b>	
<b>Réseau filaire</b>	 <b>REMARQUE</b> Cette fonction s'affiche lorsque [LPD] est réglé sur [Activé].
<b>IPP</b>	Sélectionner la réception ou non des documents en utilisant IPP. Pour utiliser le protocole IPP, sélectionner [IPP ou IPP sur SSL] pour Sécurité IPP dans les Paramètres de sécurité de Embedded Web Server RX.*2, *3 <b>Valeur : Désactivé, Activé</b>
<b>Wi-Fi Direct*1</b>	Définir si activer ou non cette fonction pour chaque réseau. <b>Valeur : Désactiver, Activer</b>
<b>Wi-Fi*1</b>	
<b>Réseau filaire</b>	 <b>REMARQUE</b> Cette fonction s'affiche lorsque [IPP] est réglé sur [Activé].
<b>IPP sur SSL</b>	Sélectionner l'utilisation ou non de IPP sur SSL.*2, *3 <b>Valeur : Désactivé, Activé</b>  <b>REMARQUE</b> Lorsque [Activé] est sélectionné, un certificat pour SSL est également requis. Le certificat par défaut est le certificat auto-signé de la machine. <b>➔ Embedded Web Server RX User Guide</b>
<b>Wi-Fi Direct*1</b>	Définir si activer ou non cette fonction pour chaque réseau. <b>Valeur : Désactiver, Activer</b>
<b>Wi-Fi*1</b>	
<b>Réseau filaire</b>	 <b>REMARQUE</b> Cette fonction s'affiche lorsque [IPP sur SSL] est réglé sur [Activé].

Élément	Description
<b>HTTP</b>	Sélectionner si la communication doit utiliser ou non HTTP.* <sup>2</sup> <b>Valeur : Désactivé, Activé</b>
<b>Wi-Fi Direct</b> * <sup>1</sup>	Définir si activer ou non cette fonction pour chaque réseau. <b>Valeur : Désactiver, Activer</b>
<b>Wi-Fi</b> * <sup>1</sup>	
<b>Réseau filaire</b>	 <b>REMARQUE</b> Cette fonction s'affiche lorsque [HTTP] est réglé sur [Activé].
<b>HTTPS</b>	Sélectionner si la communication doit utiliser ou non HTTPS.* <sup>2</sup> , * <sup>3</sup> <b>Valeur : Désactivé, Activé</b>
<b>Wi-Fi Direct</b> * <sup>1</sup>	Définir si activer ou non cette fonction pour chaque réseau. <b>Valeur : Désactiver, Activer</b>
<b>Wi-Fi</b> * <sup>1</sup>	
<b>Réseau filaire</b>	 <b>REMARQUE</b> Cette fonction s'affiche lorsque [HTTPS] est réglé sur [Activé].
<b>ThinPrint</b>	Sélectionner si utiliser ou non ThinPrint.* <sup>2</sup> , * <sup>3</sup> <b>Valeur : Désactivé, Activé</b>  <b>REMARQUE</b> Cette fonction est affichée uniquement lorsque l'option ThinPrint est activée.
<b>Wi-Fi Direct</b> * <sup>1</sup>	Définir si activer ou non cette fonction pour chaque réseau. <b>Valeur : Désactiver, Activer</b>
<b>Wi-Fi</b> * <sup>1</sup>	
<b>Réseau filaire</b>	 <b>REMARQUE</b> Cette fonction s'affiche lorsque [ThinPrint] est réglé sur [Activé].
<b>ThinPrint over SSL</b>	Pour utiliser le protocole ThinPrint over SSL, régler [ThinPrint Over SSL] sur [Activé].* <sup>2</sup> , * <sup>3</sup> <b>Valeur : Désactivé, Activé</b>  <b>REMARQUE</b> <ul style="list-style-type: none"> <li>• Cette fonction s'affiche lorsque [ThinPrint] est réglé sur [Activé].</li> <li>• Lorsque [Activé] est sélectionné, un certificat pour SSL est également requis. Le certificat par défaut est le certificat auto-signé de la machine.</li> </ul> ➔ <b>Embedded Web Server RX User Guide</b>
<b>Wi-Fi Direct</b> * <sup>1</sup>	Définir si activer ou non cette fonction pour chaque réseau. <b>Valeur : Désactiver, Activer</b>
<b>Wi-Fi</b> * <sup>1</sup>	
<b>Réseau filaire</b>	 <b>REMARQUE</b> Cette fonction s'affiche lorsque [ThinPrint over SSL] est réglé sur [Activé].
<b>Impression WSD</b>	Sélectionner s'il faut utiliser nos services Web propriétaires.* <sup>2</sup> <b>Valeur : Désactivé, Activé</b>
<b>Wi-Fi Direct</b> * <sup>1</sup>	Définir si activer ou non cette fonction pour chaque réseau. <b>Valeur : Désactiver, Activer</b>
<b>Wi-Fi</b> * <sup>1</sup>	
<b>Réseau filaire</b>	 <b>REMARQUE</b> Cette fonction s'affiche lorsque [Impression WSD] est réglé sur [Activé].



Élément	Description
<b>Enhanced WSD</b>	Sélectionner s'il faut utiliser nos services Web propriétaires.*2 <b>Valeur : Désactivé, Activé</b>
<b>Wi-Fi Direct</b> *1	Définir si activer ou non cette fonction pour chaque réseau. <b>Valeur : Désactiver, Activer</b>
<b>Wi-Fi</b> *1	
<b>Réseau filaire</b>	 <b>REMARQUE</b> Cette fonction s'affiche lorsque [Enhanced WSD] est réglé sur [Activé].
<b>EnhancedWSD(SSL)</b>	Sélectionner s'il faut utiliser nos services Web propriétaires sur SSL.*2, *3 <b>Valeur : Désactivé, Activé</b>
<b>Wi-Fi Direct</b> *1	Définir si activer ou non cette fonction pour chaque réseau. <b>Valeur : Désactiver, Activer</b>
<b>Wi-Fi</b> *1	
<b>Réseau filaire</b>	 <b>REMARQUE</b> Cette fonction s'affiche lorsque [EnhancedWSD(SSL)] est réglé sur [Activé].
<b>REST</b>	Sélectionner l'utilisation ou non de REST.*2 <b>Valeur : Désactivé, Activé</b>
<b>Wi-Fi Direct</b> *1	Définir si activer ou non cette fonction pour chaque réseau. <b>Valeur : Désactiver, Activer</b>
<b>Wi-Fi</b> *1	
<b>Réseau filaire</b>	 <b>REMARQUE</b> Cette fonction s'affiche lorsque [REST] est réglé sur [Activé].
<b>REST over SSL</b>	Sélectionner l'utilisation ou non de REST over SSL.*2, *3 <b>Valeur : Désactivé, Activé</b>  <b>REMARQUE</b> <ul style="list-style-type: none"> <li>• Cette fonction s'affiche lorsque [REST over SSL] est réglé sur [Activé].</li> <li>• Lorsque [Activé] est sélectionné, un certificat pour SSL est également requis. Le certificat par défaut est le certificat auto-signé de la machine.</li> </ul>
<b>Wi-Fi Direct</b> *1	Définir si activer ou non cette fonction pour chaque réseau. <b>Valeur : Désactiver, Activer</b>
<b>Wi-Fi</b> *1	
<b>Réseau filaire</b>	 <b>REMARQUE</b> Cette fonction s'affiche lorsque [REST over SSL] est réglé sur [Activé].

\*1 Cette fonction est affichée lorsque le kit d'interface réseau sans fil en option est installé.

\*2 Le paramètre sera modifié après le redémarrage de la machine ou du réseau.

\*3 Régler [Serveur SSL] sur [Activé] dans Paramètres réseau.

➔ [Serveur SSL \(page 7-14\)](#)

### IMPORTANT

Après la modification des paramètres, redémarrer le réseau ou mettre la machine hors tension, puis à nouveau sous tension.

## Réseau en option

Touche [**Menu**] > Touche [**▲**] [**▼**] > [**Réseau en option**] > Touche [**▶**]

Configurer les paramètres pour le kit d'interface réseau en option ou le kit d'interface réseau sans fil.



### REMARQUE

Ce menu est affiché lorsque l'option Kit d'interface réseau ou Kit d'interface réseau sans fil est installée.

Élément	Description
<b>TCP/IP</b>	Pour plus de détails sur la valeur du paramètre. (Sauf [Bonjour]) ➔ <a href="#">TCP/IP (page 7-12)</a> Pour la valeur de réglage de [Bonjour]. ➔ <a href="#">Bonjour (page 7-14)</a>
<b>TCP/IP (IPv6)</b>	Pour plus de détails sur la valeur du paramètre. ➔ <a href="#">TCP/IP (IPv6) (page 7-13)</a>
<b>NetWare</b>	Utiliser NetWare pour recevoir les documents. <b>Valeur : Désactivé, Activé</b>
<b>AppleTalk</b>	Sélectionner la réception ou non des documents en utilisant AppleTalk.* <sup>1</sup> <b>Valeur : Désactivé, Activé</b>
<b>IPSec</b>	Sélectionner si utiliser ou non IPSec. <b>Valeur : Désactivé, Activé</b>
<b>Interface LAN</b>	Sélectionner le type d'interface réseau.* <sup>1</sup> <b>Valeur : Auto, 10BASE-Half, 10BASE-Full, 100BASE-Half, 100BASE-Full, 1000BASE-T</b>  <b>REMARQUE</b> Cette fonction est affichée lorsque l'option Kit d'interface réseau est installée.
<b>Filtre adr. MAC</b>	Sélectionner si utiliser ou non le filtre d'adresse MAC. ➔ <b>Manuel d'utilisation</b> pour l'option Kit d'interface réseau <b>Valeur : Désactivé, Activé</b>
<b>Redém. réseau</b>	Redémarre la carte réseau de la machine.

\*1 Le paramètre sera modifié après le redémarrage de la machine ou du réseau.

## Périph. commun

Configure le fonctionnement général de la machine.

### Langue du message

Touche [Menu] > Touche [▲] [▼] > [Périph. commun] > Touche [►] > Touche [▲] [▼] > [Langue du message] > Touche [OK]

Élément	Description
Langue du message	Cette fonction permet de sélectionner la langue d'affichage de l'écran.

### Définition date

Touche [Menu] > Touche [▲] [▼] > [Périph. commun] > Touche [►] > Touche [▲] [▼] > [Définition date] > Touche [►]  
Configurer les paramètres concernant la date et l'heure.

Élément	Description
Date(AAAA/MM/JJ)	Régler la date en fonction du lieu où la machine est utilisée. <b>Valeur : Année (2000 à 2037), Mois (01 à 12), Jour (01 à 31)</b> ➔ <a href="#">Configuration de la date et de l'heure (page 2-14)</a>  <b>REMARQUE</b> Si la date est modifiée pendant l'utilisation de la version d'essai d'une application, cette dernière ne pourra plus être utilisée.
Heure(Heure:min:s.)	Définition de la date et de l'heure en fonction du lieu où la machine est utilisée. <b>Valeur : Heure (00 à 23), Minute (00 à 59), Seconde (00 à 59)</b> ➔ <a href="#">Configuration de la date et de l'heure (page 2-14)</a>  <b>REMARQUE</b> Si l'heure est modifiée pendant l'utilisation de la version d'essai d'une application, cette dernière ne pourra plus être utilisée.
Format de date	Cette fonction permet de sélectionner le format d'affichage de l'année, du mois et du jour. L'année est affichée en notation occidentale. <b>Valeur : MM/JJ/AAAA, JJ/MM/AAAA, AAAA/MM/JJ</b>
Déf. fuseau hor.	Définissez le décalage horaire par rapport à l'heure GMT. Sélectionnez le fuseau horaire le plus proche. Si la région sélectionnée utilise l'heure d'été, configurer les paramètres pour l'heure d'été. ➔ <a href="#">Configuration de la date et de l'heure (page 2-14)</a>
Heure d'été	

## Alarme

Touche [Menu] > Touche [▲] [▼] > [Périph. commun] > Touche [▶] > Touche [▲] [▼] > [Alarme] > Touche [▶]

Cette fonction permet de définir les options d'alarme sonore émise par la machine en fonctionnement.

Élément	Description
Confirmation de clé	Émet un son lorsqu'une touche est sélectionnée sur le panneau de commande. <b>Valeur : Activé, Désactivé</b>
Fin de tâche	Signal sonore annonçant la fin d'un travail d'impression. <b>Valeur : Activé, Désactivé</b>
Prêt	Signal sonore annonçant la fin du préchauffage. <b>Valeur : Activé, Désactivé</b>
Erreur	Signal sonore annonçant une erreur. <b>Valeur : Activé, Désactivé</b>

## Mode Disque RAM

Touche [Menu] > Touche [▲] [▼] > [Périph. commun] > Touche [▶] > Touche [▲] [▼] > [Mode Disque RAM] > Touche [OK]

Élément	Description
Mode Disque RAM	Un disque RAM peut être créé et sa taille peut être définie. La création d'un disque RAM permet l'impression depuis une boîte de travaux. <b>Valeur</b> <b>Mode Disque RAM : Activé, Désactivé</b> <b>Dim. Disque RAM : La plage de paramètres varie selon la quantité de mémoire installée et le paramètre d'utilisation de mémoire optionnelle.</b>

### IMPORTANT

Après la modification des paramètres, redémarrer le réseau ou mettre la machine hors tension, puis à nouveau sous tension.

## SSD

Touche [Menu] > Touche [▲] [▼] > [Périph. commun] > Touche [▶] > Touche [▲] [▼] > [SSD] > Touche [▶]

Formater un SSD en option.

Lorsqu'un SSD en option est inséré pour la première fois dans l'imprimante, il doit être formaté avant l'utilisation.

### IMPORTANT

Le formatage détruira toutes les données existantes sur le dispositif de stockage, y compris le SSD utilisé.

### REMARQUE

Cette fonction n'est pas affichée lorsque le Data Security Kit en option est installé.

## Carte SD

Touche [**Menu**] > Touche [**▲**] [**▼**] > [**Périph. commun**] > Touche [**▶**] > Touche [**▲**] [**▼**] > [**Carte SD**] > Touche [**▶**]

Formater une carte mémoire SD/SDHC.

Une nouvelle carte SD doit être formatée avant de pouvoir être utilisée dans la machine.

### IMPORTANT

**Le formatage détruira toutes les données existantes sur le dispositif de stockage, y compris la carte SD utilisée.**

## Gestion erreurs

Touche [**Menu**] > Touche [**▲**] [**▼**] > [**Périph. commun**] > Touche [**▶**] > Touche [**▲**] [**▼**] > [**Gestion erreurs**] > Touche [**▶**]

Cette fonction permet de demander l'annulation ou la poursuite d'un travail en cas d'erreur.

Élément	Description
<b>Recto verso</b>	Sélectionner une action lorsque l'impression recto verso n'est pas possible pour le format et le type de papier sélectionnés. <b>Valeur</b> <b>Désactivé : Impression en recto</b> <b>Activé : Un message demandant l'annulation de l'impression s'affiche.</b>
<b>Erreur papier</b>	Sélectionner une action lorsque le format ou le type du papier sélectionné ne correspondant pas au format ou au type chargé dans la source de papier spécifiée lors de l'impression à partir de l'ordinateur en spécifiant le magasin ou le by-pass. <b>Valeur</b> <b>Désactivé : Impression sans tenir compte des paramètres.</b> <b>Activé : Un message demandant l'annulation de l'impression s'affiche.</b>
<b>Bac MF vide</b>	Régler cette option sur [ <b>Activé</b> ] pour afficher l'erreur lorsque le by-pass est configuré comme source de papier par défaut, ou la régler sur [ <b>Désactivé</b> ] pour ne pas afficher l'erreur. <b>Valeur : Activé, Désactivé</b>

## Toner coul. vide

Touche [**Menu**] > Touche [**▲**] [**▼**] > [**Périph. commun**] > Touche [**▶**] > Touche [**▲**] [**▼**] > [**Toner coul. vide**] > Touche [**OK**]

Élément	Description
<b>Toner coul. vide</b>	Choisir entre l'interdiction de l'impression ou l'utilisation du réglage noir et blanc pour l'impression lorsque le toner couleur est vide. <b>Valeur : Arrêter l'impression, Imprimer en N&amp;B</b>

## Param niv veille

Touche [Menu] > Touche [▲] [▼] > [Périph. commun] > Touche [►] > Touche [▲] [▼] > [Param niv veille] > Touche [►]

Élément	Description
<b>Niveau de veille (modèles sauf pour l'Europe)</b>	Sélectionner le niveau de veille. Régler le mode économie d'énergie pour réduire la consommation d'énergie encore davantage par rapport au mode reprise rapide. <b>Valeur : Reprise rapide, Économiseur d'énergie</b>
<b>Lecteur de carte*1</b>	Sélectionner si utiliser ou non le mode économie d'énergie pour le lecteur de carte. <b>Valeur : Désactivé, Activé</b>   <b>REMARQUE</b> Lorsque la machine passe en mode économie d'énergie, la carte ID ne peut pas être reconnue.
<b>Application</b>	Sélectionner si utiliser ou non la priorité d'économie d'énergie lorsque une application démarre. <b>Valeur : Désactivé, Activé</b>

\*1 Affiché uniquement lorsque le Card Authentication Kit en option est activé.

## Règle d'arrêt (modèles pour l'Europe)

Touche [Menu] > Touche [▲] [▼] > [Périph. commun] > Touche [►] > Touche [▲] [▼] > [Règle d'arrêt] > Touche [►]

Sélectionner si la machine passe ou non en mode arrêt.

Élément	Description
<b>Réseau</b>	Définir si la machine passe ou non en mode arrêt pour le réseau. <b>Valeur : Désactivé, Activé</b> Si la machine ne communique pas avec d'autres périphériques, elle passera en mode arrêt même si [Réseau] est réglé sur [Désactivé].
<b>Câble USB</b>	Définir si la machine passe ou non en mode arrêt pour le câble USB. <b>Valeur : Désactivé, Activé</b> Si la machine ne communique pas avec d'autres périphériques, elle passera en mode arrêt même si [Câble USB] est réglé sur [Désactivé].
<b>Hôte USB</b>	Définir si la machine passe ou non en mode arrêt pour l'hôte USB. <b>Valeur : Désactivé, Activé</b>
<b>Disque RAM</b>	Définir si la machine passe ou non en mode arrêt pour le disque RAM. <b>Valeur : Désactivé, Activé</b>
<b>NIC</b>	Définir si la machine passe ou non en mode arrêt pour le NIC. <b>Valeur : Désactivé, Activé</b>

## Tempo. arrêt (modèles sauf pour l'Europe)

Touche [Menu] > Touche [▲] [▼] > [Périph. commun] > Touche [►] > Touche [▲] [▼] > [Tempo. arrêt] > Touche [►]

Élément	Description
<b>Tempo. arrêt</b>	Sélectionner si la machine doit être mise hors tension automatiquement après une période d'inactivité. <b>Valeur : 1 heure, 2 heures, 3 heures, 4 heures, 5 heures, 6 heures, 9 heures, 12 heures, 1 jour, 2 jours, 3 jours, 4 jours, 5 jours, 6 jours, 1 semaine</b>

## Aff. état/journ.

Touche [Menu] > Touche [▲] [▼] > [Périph. commun] > Touche [▶] > Touche [▲] [▼] > [Aff. état/journ.] > Touche [▶]

Élément	Description
<b>Aff. état/journ.</b>	Définir la méthode d'affichage de l'état/journal. Si l'authentification par carte ID est activée, ce paramètre est appliqué lorsqu'on se réfère au journal des impressions ou au journal des travaux d'impression à partir de Embedded Web Server RX.
Détails travaux	<b>Valeur :</b> Afficher tout, Mes travaux uniquement, Masquer tout
Journal travaux	<b>Valeur :</b> Afficher tout, Mes travaux uniquement, Masquer tout

## Alerte toner bas



Touche [Menu] > Touche [▲] [▼] > [Périph. commun] > Touche [▶] > Touche [▲] [▼] > [Alerte toner bas] > Touche [▶]

Élément	Description
<b>Alerte toner bas</b>	Définir la quantité de toner restant pour avertir l'administrateur de commander du toner lorsque le niveau toner devient bas. <b>Valeur :</b> Désactivé, Activé <b>Alerte toner bas :</b> Définir le niveau de toner pour la notification de toner bas. La plage de réglage est comprise entre 5 et 100 % (par incréments de 1 %). Affiché lorsque [Désactivé/Activé] est réglé sur [Activé] et que la touche [▼] est sélectionnée.   <b>REMARQUE</b> La sélection de [Désactivé] émet l'alerte de toner bas lorsque la quantité de toner restant atteint 5%.

## Temporisateur

Touche [Menu] > Touche [▲] [▼] > [Temporisateur] > Touche [▶]

Configurer les paramètres concernant le temporisateur.

Élément	Description
<b>Réinit.AutoPann.</b>	Si aucun travail n'est effectué durant un certain temps, cette fonction réinitialise automatiquement les paramètres et restaure les valeurs par défaut. Sélectionner l'utilisation ou non de la réinitialisation automatique du panneau. <b>Valeur :</b> Désactivé, Activé   <b>REMARQUE</b> Le délai devant s'écouler avant la réinitialisation du panneau est défini avec la fonction suivante : ➔ <a href="#">Tempo. réinit. (page 7-23)</a>
<b>Tempo. réinit.</b>	Si [Activé] est sélectionné pour Réinit.AutoPann., définir la quantité de temps à attendre avant la réinitialisation automatique du panneau. <b>Valeur :</b> 5 à 495 secondes (par pas de 5 secondes)   <b>REMARQUE</b> Cette fonction s'affiche lorsque [Réinit.AutoPann.] est réglé sur [Activé].

Élément	Description
Mise en veille	Définir le délai avant le passage en veille. <b>Valeur</b> <b>Pour l'Europe</b> <b>1 à 60 minutes (par incréments de 1 minute)</b> <b>Sauf pour l'Europe</b> <b>1 à 240 minutes (par incréments de 1 minute)</b> ➔ <a href="#">Veille et veille automatique (page 2-27)</a>
Corr.Erreur auto	En cas d'erreur lors du traitement, le traitement s'arrête et attend une action de la part de l'utilisateur. Le mode Correction d'erreur automatique permet de corriger automatiquement l'erreur après un délai prédéfini. <b>Valeur : Désactivé, Activé</b>
Temp.Corr.Erreur	Si [Activé] est sélectionné pour Corr.Erreur auto, définir la quantité de temps à attendre avant l'effacement automatique des erreurs. <b>Valeur : 5 à 495 secondes (par pas de 5 secondes)</b>  <b>REMARQUE</b> Cette fonction s'affiche lorsque [Corr.Erreur auto] est réglé sur [Activé].
Délais saut page	Lors de la réception de données de l'ordinateur, la machine doit parfois attendre si aucune information ne permet d'identifier le fait que la dernière page ne comporte pas de données à imprimer. Une fois le délai prédéfini écoulé, la machine sort automatiquement le papier. Le délai varie de 5 à 495 secondes. <b>Valeur : 5 à 495 secondes (par pas de 5 secondes)</b>
Par.tempor.hebdo	Configurer les paramètres pour faire passer la machine hors tension et la réveiller automatiquement à une heure spécifiée pour chaque jour de la semaine. <b>Valeur : Désactivé, Activé</b>
Tentatives* <sup>1</sup>	Définir s'il faut effectuer ou non une nouvelle tentative de mise hors tension de la machine. <b>Valeur : Limité, Illimité</b>
Nbre tentatives* <sup>2</sup>	Définir le nombre de tentatives pour la mise hors tension de la machine. <b>Valeur : 0 à 10 fois</b>
Intervalle d'essai* <sup>2</sup>	Définir l'intervalle d'essai. <b>Valeur : 10 à 60 secondes (par pas de 1 seconde)</b>
Temp. marche (jour)* <sup>1</sup>	Définir si la machine est mise ou non sous tension à une heure spécifiée pour chaque jour de la semaine. <b>Valeur : Désactiver, Activer</b>
Tempo. marche	Pour chaque jour de la semaine, spécifier l'heure à laquelle la machine sera mise sous tension. <b>Valeur : Heure (00 à 23), Minute (00 à 59)</b>
Tempo. arrêt (jour)* <sup>1</sup>	Définir si la machine est mise ou non hors tension à une heure spécifiée pour chaque jour de la semaine. <b>Valeur : Désactiver, Activer</b>
Tempo. arrêt	Pour chaque jour de la semaine, spécifier l'heure à laquelle la machine sera mise hors tension. <b>Valeur : Heure (00 à 23), Minute (00 à 59)</b>

\*1 Cette fonction s'affiche lorsque [Par.tempor.hebdo] est réglé sur [Activé].

\*2 Cette fonction s'affiche lorsque [Tentatives] est réglé sur [Activé].



## Sécurité

Les fonctions de sécurité peuvent être définies pour protéger le fonctionnement de l'imprimante et les données d'impression.

### Blocage de l'interface

Touche [Menu] > Touche [▲] [▼] > [Sécurité] > Touche [▶] > Touche [▲] [▼] > [Blocage de l'interface] > Touche [▶]

Cette option vous permet de protéger cette machine en bloquant l'interface avec les périphériques externes comme les hôtes USB.

Élément	Description
Hôte USB	Cette procédure verrouille et protège le port USB (hôte USB). <b>Valeur : Déverrouiller, Verrouiller</b>
Périphérique USB	Cette option verrouille et protège le connecteur d'interface USB (périphérique USB). <b>Valeur : Déverrouiller, Verrouiller</b>
Option I/F	Cette option verrouille et protège les logements d'interface en option. <b>Valeur : Déverrouiller, Verrouiller</b>
Stockage USB	Cette option verrouille et protège le logement de mémoire USB. <b>Valeur : Déverrouiller, Verrouiller</b>  <b>REMARQUE</b> Cette fonction est disponible lorsque l'hôte USB est réglé sur [Déverrouiller].

#### IMPORTANT

Après la modification des paramètres, redémarrer le réseau ou mettre la machine hors tension, puis à nouveau sous tension.

### Niveau de sécurité

Touche [Menu] > Touche [▲] [▼] > [Sécurité] > Touche [▶] > Touche [▲] [▼] > [Niveau de sécurité] > Touche [OK]

Élément	Description
Niv. de sécurité	Spécifier le niveau de sécurité. <b>Valeur :</b> <b>Très élevé :</b> En plus du Paramètre [Élevé], ce paramètre désactive la modification des paramètres de la machine à partir d'une commande externe. <b>Élevé :</b> Paramètre de sécurité recommandé. Utiliser ce paramètre normalement. <b>Faible :</b> Ce mode est utilisé durant la maintenance. Ne pas l'utiliser en temps normal.

## Initialis. SSD



Touche [Menu] > Touche [▲] [▼] > [Sécurité] > Touche [▶] > Touche [▲] [▼] > [Initialis. SSD] > Touche [▶]

Élément	Description
Initialis. SSD	<p>Cette option modifie les paramètres de fonction de sécurité.</p> <p> <b>REMARQUE</b></p> <ul style="list-style-type: none"> <li>• Cette fonction est affichée lorsque le SSD en option est installé et le Data Security Kit en option est activé.</li> <li>• La saisie du mot de passe de sécurité est requise pour modifier les paramètres de fonction de sécurité. Le réglage initial du mot de passe de sécurité est « 000000 ».</li> </ul>
	<p><b>Mt passe sécur.</b></p> <p>Il est possible de personnaliser le mot de passe de sécurité afin que seul l'administrateur puisse utiliser le kit de sécurité.</p> <p>Saisir un mot de passe de sécurité utilisant de 6 à 16 caractères alphanumériques et symboles.</p> <p>Il faudra saisir à nouveau le mot de passe pour confirmer.</p> <p> <b>IMPORTANT</b></p> <p><b>Lors du choix du mot de passe de sécurité, éviter les combinaisons faciles (par exemple, 11111111 ou 12345678).</b></p>
	<p><b>Initialisation</b></p> <p>Cette option peut être utilisée pour supprimer toutes les données stockées dans le SSD. Écraser toutes les données stockées sur le SSD lors de la mise au rebut de la machine.</p> <p> <b>IMPORTANT</b></p> <p><b>Si la machine est mise accidentellement hors tension durant l'initialisation, un incident du SSD ou un échec de l'initialisation est possible.</b></p> <p> <b>REMARQUE</b></p> <p>Si la machine est mise accidentellement hors tension durant l'initialisation, la remettre sous tension.</p> <p>L'initialisation redémarrera automatiquement.</p>

## Sécurité des données

Touche [Menu] > Touche [▲] [▼] > [Sécurité] > Touche [►] > Touche [▲] [▼] > [Sécurité des données] > Touche [►]

Configurer les paramètres pour les données stockées dans la mémoire de la machine.

Élément	Description
<b>Nettoy. données</b>	<p>Rétablir les valeurs par défaut des informations suivantes enregistrées dans la machine.</p> <ul style="list-style-type: none"> <li>• Paramètres du système</li> <li>• Données enregistrées dans la boîte personnalisée</li> <li>• Applications en option</li> </ul> <p> <b>IMPORTANT</b></p> <p><b>Les données enregistrées dans une application ou sur une carte SD ne peuvent pas être effacées. Pour effacer les données sur une carte SD, il faut formater la carte SD.</b></p> <p>➔ <a href="#">Carte SD (page 7-21)</a></p> <p> <b>REMARQUE</b></p> <p>Une fois lancée, l'opération ne peut plus être annulée.</p> <p>Avant d'exécuter cette fonction, déconnecter les câbles modulaires, réseau et autres.</p> <p>Avant d'exécuter cette fonction, régler tous les paramètres de blocage d'interface sur [Déverrouiller].</p> <p>➔ <a href="#">Blocage de l'interface (page 7-25)</a></p> <p>Ne pas mettre la machine hors tension durant le nettoyage des données. En cas de coupure de courant durant l'effacement des données, l'effacement sera exécuté automatiquement lorsque le courant sera rétabli, toutefois, l'effacement complet ne pourra pas être garanti.</p>
	<p><b>Exécuter immédiatement</b></p> <p>Le nettoyage des données est exécuté.</p>
	<p><b>Planification</b></p> <p>Effacer complètement les données d'adresse et d'image enregistrées sur la machine à l'heure planifiée.</p> <p><b>Valeur : Désactivé, Activé</b></p> <p>Si [Activé] est sélectionné, régler la date et l'heure pour l'exécution du nettoyage. La plage de réglage est : Année (2000 à 2037), Mois (1 à 12), Jour (1 à 31), Heure (00 à 23).</p>
	<p><b>Utilis. machine</b></p> <p>Restriction d'utilisation de la machine une fois que le nettoyage des données est terminé.</p> <p>La machine ne peut pas être utilisée si [Interdire] est sélectionné.</p> <p><b>Valeur : Autoriser, Interdire</b></p>

## NomUtil/CptaTrav

Touche [Menu] > Touche [▲] [▼] > [NomUtil/CptaTrav] > Touche [►]

Configurer les paramètres concernant la gestion de la machine.

➔ [Vue d'ensemble de l'administration des connexions d'utilisateurs \(page 8-2\)](#)

[Aperçu de la comptabilité des travaux \(page 8-6\)](#)

[Travail avec ID de compte inconnu \(page 8-20\)](#)

## Administrateur

Touche [Menu] > Touche [▲] [▼] > [Administrateur] > Touche [►]

Les paramètres administrateur sont une fonction qui identifie un utilisateur qui peut utiliser l'imprimante et gérer les autres utilisateurs.

➔ [Paramètres administrateur \(page 8-21\)](#)

## Ajuster/Maintenance

Touche [Menu] > Touche [▲] [▼] > [Ajuster/Maintenance] > Touche [▶]

Cette fonction permet de régler la qualité d'impression et d'effectuer la maintenance de la machine.

Élément	Description
<b>Mode silencieux</b>	Vitesse d'impression réduite pour un traitement silencieux.
<b>Mode silencieux</b>	Définir le mode silencieux. Sélectionner ce mode si le fonctionnement est trop bruyant. <b>Valeur : Désactivé, Activé</b>
<b>Chaque travail</b>	Il est possible de définir l'utilisation du mode silencieux pour chaque travail. Définir si autoriser ou non le paramètre pour chaque travail. <b>Valeur : Autoriser, Interdire</b>
<b>Calibrage couleur</b>	Cette machine contient une fonction de calibrage qui réalise automatiquement les ajustements pour compenser les changements qui se produisent avec le temps en raison de variations de la température ambiante et de l'humidité. Cette fonction peut être utilisée pour un ajustement fin de la tonalité et du décalage des couleurs pour imprimer avec des couleurs optimales. ➔ <a href="#">Calibr. Couleur (page 9-21)</a>  Si la tonalité de la couleur ou le décalage des couleurs ne sont pas améliorés après l'exécution de cet ajustement des couleurs, consulter la section suivante : ➔ <a href="#">Enregistrement (page 9-21)</a>
<b>Enregistrement normal</b>	Lors de la première installation de la machine ou lors du changement d'emplacement, un décalage des couleurs peut se produire. Utiliser cette fonction pour corriger la position des couleurs cyan, magenta et jaune afin de résoudre le décalage de couleur.
<b>Détails de l'enregistrement</b>	➔ <a href="#">Enregistrement (page 9-21)</a>
<b>Redémarrer imprimante</b>	Cette fonction permet de redémarrer la machine sans la mettre hors tension. Elle permet de résoudre les problèmes d'instabilité. (Comme un redémarrage ordinateur.)
<b>Param. service</b>	Paramètres pour la maintenance et l'inspection de la machine. Ce menu est principalement utilisé par les techniciens de maintenance pour effectuer la maintenance.

## Fonction opt.

Touche [Menu] > Touche [▲] [▼] > [Fonction opt.] > Touche [▶]

Élément	Description
<b>Fonction opt.</b>	Il est possible d'utiliser les applications optionnelles installées sur cette machine. ➔ <a href="#">Applications en option (page 10-6)</a>

## Logiciel

Touche [Menu] > Touche [▲] [▼] > [Logiciel] > Touche [▶]

Élément	Description
<b>Version</b>	Consulter les versions du système de la machine et de l'Engine software.

## État filaire

Touche [Menu] > Touche [▲] [▼] > [État filaire]

L'état de la connexion au réseau filaire s'affiche.

## État réseau opt.

Touche [**Menu**] > Touche [**▲**] [**▼**] > [**État réseau opt.**] > Touche [**▶**]

L'état de connexion d'un kit d'interface réseau en option s'affiche.

## État Wi-Fi



Touche [**Menu**] > Touche [**▲**] [**▼**] > [**État Wi-Fi**]

L'état du réseau local sans fil s'affiche.



### REMARQUE

Cette fonction est affichée lorsque le kit d'interface réseau sans fil en option est installé.

Élément	Description		
État Wi-Fi	Vérifier l'état du réseau local sans fil.		
<table border="1"> <tr> <td data-bbox="167 728 470 913">Nom rés. (SSID)</td> <td data-bbox="470 728 1505 913">                     Vérifier le SSID (Service Set Identifier) du réseau sans fil auquel la machine se connecte.                         <b>REMARQUE</b> <ul style="list-style-type: none"> <li>• Cette fonction s'affiche lorsque [<b>Wi-Fi</b>] est réglé sur [<b>Activé</b>].</li> <li>• Cliquer sur la touche [<b>▶</b>] pour afficher les informations détaillées.</li> </ul> </td> </tr> </table>	Nom rés. (SSID)	Vérifier le SSID (Service Set Identifier) du réseau sans fil auquel la machine se connecte.   <b>REMARQUE</b> <ul style="list-style-type: none"> <li>• Cette fonction s'affiche lorsque [<b>Wi-Fi</b>] est réglé sur [<b>Activé</b>].</li> <li>• Cliquer sur la touche [<b>▶</b>] pour afficher les informations détaillées.</li> </ul>	
Nom rés. (SSID)	Vérifier le SSID (Service Set Identifier) du réseau sans fil auquel la machine se connecte.   <b>REMARQUE</b> <ul style="list-style-type: none"> <li>• Cette fonction s'affiche lorsque [<b>Wi-Fi</b>] est réglé sur [<b>Activé</b>].</li> <li>• Cliquer sur la touche [<b>▶</b>] pour afficher les informations détaillées.</li> </ul>		

## Wi-Fi Direct

Touche [**Menu**] > Touche [**▲**] [**▼**] > [**Wi-Fi Direct**]

Les informations sur le périphérique connecté par Wi-Fi Direct s'affichent.



### REMARQUE

Cette fonction est affichée lorsque le kit d'interface réseau sans fil en option est installé.

Élément	Description
<b>Wi-Fi Direct</b>	Vérifier le nombre actuel de connexions.
<b>Config.btn-poussoir</b>	Appuyer sur le bouton-poussoir du périphérique à connecter pour lancer la connexion à la machine.  <b>REMARQUE</b> Cette fonction s'affiche lorsque [ <b>Wi-Fi Direct</b> ] est réglé sur [ <b>Activé</b> ].
<b>Nom du périphérique</b>	Vérifier le nom du périphérique.  <b>REMARQUE</b> <ul style="list-style-type: none"> <li>• Cette fonction s'affiche lorsque [<b>Wi-Fi Direct</b>] est réglé sur [<b>Activé</b>].</li> <li>• Sélectionner la touche [<b>▶</b>] pour afficher les informations détaillées.</li> </ul>
<b>Nom rés. (SSID)</b>	Vérifier le SSID (Service Set Identifier) du réseau sans fil auquel la machine se connecte.  <b>REMARQUE</b> <ul style="list-style-type: none"> <li>• Cette fonction s'affiche lorsque [<b>Wi-Fi Direct</b>] est réglé sur [<b>Activé</b>].</li> <li>• Sélectionner la touche [<b>▶</b>] pour afficher les informations détaillées.</li> </ul>
<b>Mot de passe</b>	Vérifier le mot de passe du réseau sans fil auquel la machine se connecte.  <b>REMARQUE</b> Cette fonction s'affiche lorsque [ <b>Wi-Fi Direct</b> ] est réglé sur [ <b>Activé</b> ].
<b>Adresse IP</b>	Vérifier l'adresse IP de la machine.  <b>REMARQUE</b> Cette fonction s'affiche lorsque [ <b>Wi-Fi Direct</b> ] est réglé sur [ <b>Activé</b> ].
<b>Authentif.réseau</b>	Vérifier le type d'authentification réseau.  <b>REMARQUE</b> Cette fonction s'affiche lorsque [ <b>Wi-Fi Direct</b> ] est réglé sur [ <b>Activé</b> ].
<b>Cryptage données</b>	Vérifier la méthode de cryptage.  <b>REMARQUE</b> Cette fonction s'affiche lorsque [ <b>Wi-Fi Direct</b> ] est réglé sur [ <b>Activé</b> ].
<b>Déconnecter tout</b>	Déconnecte automatiquement les périphériques connectés par Wi-Fi Direct.  <b>REMARQUE</b> Cette fonction s'affiche lorsque [ <b>Wi-Fi Direct</b> ] est réglé sur [ <b>Activé</b> ].

# 8 Authentification de l'utilisateur et comptabilité (Utilisateur, Compta. des travaux)

Ce chapitre aborde les sujets suivants :

Vue d'ensemble de l'administration des connexions d'utilisateurs .....	8-2
Activer l'administration des connexions d'utilisateurs .....	8-3
Login clavier .....	8-4
Utilisation de l'administration des connexions d'utilisateurs .....	8-5
Connexion/déconnexion .....	8-5
Aperçu de la comptabilité des travaux .....	8-6
Activation de la comptabilité des travaux .....	8-7
Accès comptabilité travaux .....	8-8
Configurer un compte .....	8-9
Ajout d'un compte .....	8-9
Restriction de l'utilisation de la machine .....	8-10
Modification d'un compte .....	8-12
Suppression d'un compte .....	8-13
Comptabilité des travaux pour l'impression .....	8-14
Configuration de la comptabilité des travaux .....	8-16
Appliquer limite .....	8-16
Comptabilité du nombre de pages imprimées .....	8-17
Imprimer liste gestion travaux .....	8-18
Utilisation de la comptabilité des travaux .....	8-19
Connexion/déconnexion .....	8-19
Travail avec ID de compte inconnu .....	8-20
Paramètres administrateur .....	8-21

# Vue d'ensemble de l'administration des connexions d'utilisateurs

Cette fonction permet de définir le mode d'administration des accès utilisateurs sur cette machine. Une carte ID est utilisée pour la connexion sur la machine.



## REMARQUE

Pour utiliser l'authentification utilisateur, le ID Card Authentication Kit est requis.

➔ [Card Authentication Kit\(B\)](#) « [Card Authentication Kit](#) » (page 10-3)



# Activer l'administration des connexions d'utilisateurs



## REMARQUE

Cette fonction s'affiche lorsque le Card Authentication kit est activé.

➔ [Card Authentication Kit\(B\)](#) « [Card Authentication Kit](#) » (page 10-3)

## 1 Afficher l'écran.

- 1 Touche [Menu] > touche [▲] [▼] > [NomUtil/CptaTrav] > touche [►]
- 2 Entrer l'ID administrateur et sélectionner la touche [OK].



## REMARQUE

Saisir un ID composé de 1 à 16 chiffres.

Sélectionner la touche [▲] ou [▼] pour entrer un numéro.

Sélectionner la touche [◀] et [▶] pour déplacer le curseur à gauche ou à droite.

Le paramètre par défaut est "3000".

- 3 Entrer le mot de passe administrateur et sélectionner la touche [OK].



## REMARQUE

Saisir un mot de passe composé de 0 (aucun réglage) à 16 chiffres.

Sélectionner la touche [▲] ou [▼] pour entrer un numéro.

Sélectionner la touche [◀] et [▶] pour déplacer le curseur à gauche ou à droite.

Le paramètre par défaut est "3000".

- 4 Touche [▲] [▼] > [ParamLogin util] > touche [►]

## 2 Configurer les paramètres.

Touche [▲] [▼] > [Type login] > touche [OK] > touche [▲] [▼] > [Authentif.réseau] > touche [OK]



## REMARQUE

Pour désactiver l'administration des connexions d'utilisateurs, sélectionner [Désactivé].

## Login clavier

Définir si la connexion par touche fléchée est autorisée ou non lorsque l'authentification utilisateur est activée.



### REMARQUE

- Cette fonction s'affiche lorsque le Card Authentication kit est activé.
- ➔ [Card Authentication Kit\(B\) « Card Authentication Kit » \(page 10-3\)](#)
- Cette fonction ne peut être utilisée que lorsque l'administrateur se connecte.

## 1 Afficher l'écran.

- 1 Touche [**Menu**] > touche [**▲**] [**▼**] > [**NomUtil/CptaTrav**] > touche [**▶**]
- 2 Entrer l'ID administrateur et sélectionner la touche [**OK**].



### REMARQUE

Saisir un ID composé de 1 à 16 chiffres.  
Sélectionner la touche [**▲**] ou [**▼**] pour entrer un numéro.  
Sélectionner la touche [**◀**] et [**▶**] pour déplacer le curseur à gauche ou à droite.  
Le paramètre par défaut est "3000".

- 3 Entrer le mot de passe administrateur et sélectionner la touche [**OK**].



### REMARQUE

Saisir un mot de passe composé de 0 (aucun réglage) à 16 chiffres.  
Sélectionner la touche [**▲**] ou [**▼**] pour entrer un numéro.  
Sélectionner la touche [**◀**] et [**▶**] pour déplacer le curseur à gauche ou à droite.  
Le paramètre par défaut est "3000".

- 4 Touche [**▲**] [**▼**] > [**ParamLogin util**] > touche [**▶**]

## 2 Configurer les paramètres.

Touche [**▲**] [**▼**] > [**Connexion à clé**] > touche [**OK**] > touche [**▲**] [**▼**] > [**Interdire**] ou [**Autoriser**] > touche [**OK**]

# Utilisation de l'administration des connexions d'utilisateurs

Cette section explique les procédures de configuration de la comptabilité des travaux.

## Connexion/déconnexion

Lorsque la connexion utilisateur est activée, l'écran d'authentification par carte ID s'affichera à chaque utilisation de la machine.

Pour se connecter et se déconnecter, procéder comme suit.

### Connexion

Placer la carte ID sur le lecteur de carte ID.

### Déconnexion

Une fois les opérations terminées, sélectionner la touche **[Logout]**. L'écran d'authentification par carte ID s'affichera à nouveau.

# Aperçu de la comptabilité des travaux

La comptabilité des travaux gère le nombre d'impressions accumulées par chaque compte en attribuant un ID à chaque compte.

- 1** Activer la comptabilité des travaux. (Se reporter à la section [page 8-7.](#))
- 2** Configurer un compte. (Se reporter à la section [page 8-9.](#))
- 3** Saisir l'ID de compte attribué lors de l'exécution du travail. (Se reporter à la section [page 8-5.](#))
- 4** Compter le nombre de pages imprimées.

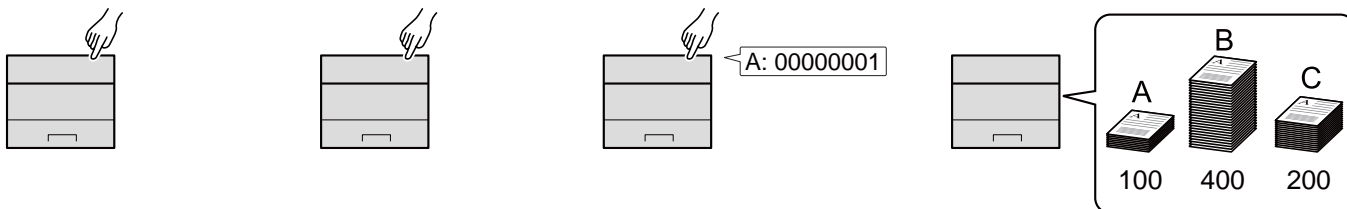

## Pour gérer le nombre de travaux à partir de l'ordinateur

En plus des paramètres ci-dessus, les paramètres suivants sont nécessaires pour gérer le nombre de travaux à partir de l'ordinateur.

### Pour gérer le nom de feuilles utilisées pour les travaux imprimés à partir d'un ordinateur

Pour gérer le nombre de travaux à imprimer à partir de l'ordinateur sur le réseau, il faut configurer les paramètres en utilisant le pilote d'imprimante sur l'ordinateur.

- 1** Définir la comptabilité des travaux pour l'ordinateur sur le réseau en utilisant le pilote d'imprimante. (Se reporter à la section [page 8-14.](#))
- 2** Exécuter l'impression.
- 3** Compter le nombre de pages imprimées.

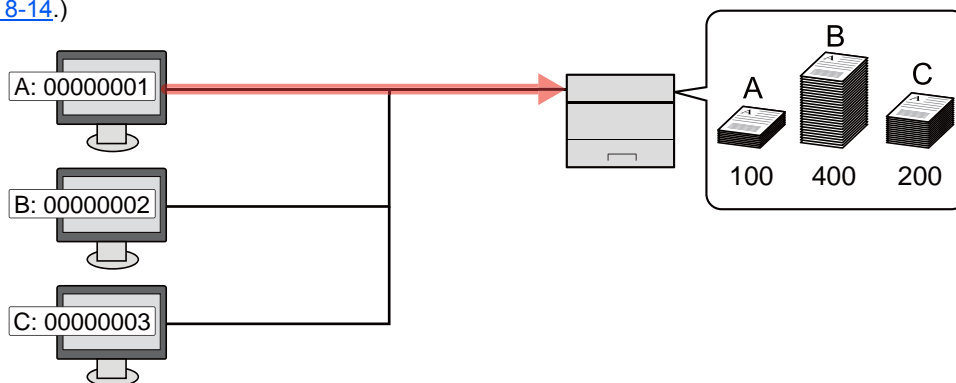

# Activation de la comptabilité des travaux

Activer la comptabilité des travaux. Procéder comme suit.

## 1 Afficher l'écran.

- 1 Touche [Menu] > touche [▲] [▼] > [NomUtil/CptaTrav] > touche [►]
- 2 Entrer l'ID administrateur et sélectionner la touche [OK].



### REMARQUE

Saisir un ID composé de 1 à 16 chiffres.  
Sélectionner la touche [▲] ou [▼] pour entrer un numéro.  
Sélectionner la touche [◀] et [▶] pour déplacer le curseur à gauche ou à droite.  
Le paramètre par défaut est "3000".

- 3 Entrer le mot de passe administrateur et sélectionner la touche [OK].



### REMARQUE

Saisir un mot de passe composé de 0 (aucun réglage) à 16 chiffres.  
Sélectionner la touche [▲] ou [▼] pour entrer un numéro.  
Sélectionner la touche [◀] et [▶] pour déplacer le curseur à gauche ou à droite.  
Le paramètre par défaut est "3000".

## 2 Configurer les paramètres.

- Touche [▲] [▼] > [NomUtil/CptaTrav] > touche [OK] > touche [▲] [▼] > [Actif] > touche [OK]



### REMARQUE

Pour désactiver la comptabilité des travaux, sélectionner [Désactivé].

## Accès comptabilité travaux

Définir l'accès à la comptabilité des travaux.

### 1 Afficher l'écran.

- 1 Touche **[Menu]** > touche **[▲]** **[▼]** > **[NomUtil/CptaTrav]** > touche **[▶]**
- 2 Entrer l'ID administrateur et sélectionner la touche **[OK]**.



#### REMARQUE

Saisir un ID composé de 1 à 16 chiffres.  
Sélectionner la touche **[▲]** ou **[▼]** pour entrer un numéro.  
Sélectionner la touche **[◀]** et **[▶]** pour déplacer le curseur à gauche ou à droite.  
Le paramètre par défaut est "3000".

- 3 Entrer le mot de passe administrateur et sélectionner la touche **[OK]**.



#### REMARQUE

Saisir un mot de passe composé de 0 (aucun réglage) à 16 chiffres.  
Sélectionner la touche **[▲]** ou **[▼]** pour entrer un numéro.  
Sélectionner la touche **[◀]** et **[▶]** pour déplacer le curseur à gauche ou à droite.  
Le paramètre par défaut est "3000".

### 2 Configurer les paramètres.

- Touche **[▲]** **[▼]** > **[Accès compta]** > touche **[OK]** > **[▲]** **[▼]** > **[Locale]** ou **[Réseau]** > touche **[OK]**

# Configurer un compte

Il est possible d'ajouter, de modifier et de supprimer un compte et de définir la restriction pour chaque compte.

## Ajout d'un compte

Ajouter un nouveau compte.



### REMARQUE

Les ID de compte sont gérés sous forme de chaînes numérique et donc "1" et "001" sont traités comme des comptes différents. Aussi, lorsque la comptabilité des travaux est activée, aucun travail n'est imprimé si les informations indiquant les comptes de provenance des travaux à imprimer ne sont pas fournies.

## 1 Afficher l'écran.

- 1 Touche **[Menu]** > touche **[▲]** **[▼]** > **[NomUtil/CptaTrav]** > touche **[▶]**
- 2 Entrer l'ID administrateur et sélectionner la touche **[OK]**.



### REMARQUE

Saisir un ID composé de 1 à 16 chiffres.  
Sélectionner la touche **[▲]** ou **[▼]** pour entrer un numéro.  
Sélectionner la touche **[◀]** et **[▶]** pour déplacer le curseur à gauche ou à droite.  
Le paramètre par défaut est "3000".

- 3 Entrer le mot de passe administrateur et sélectionner la touche **[OK]**.



### REMARQUE

Saisir un mot de passe composé de 0 (aucun réglage) à 16 chiffres.  
Sélectionner la touche **[▲]** ou **[▼]** pour entrer un numéro.  
Sélectionner la touche **[◀]** et **[▶]** pour déplacer le curseur à gauche ou à droite.  
Le paramètre par défaut est "3000".

- 4 Touche **[▲]** **[▼]** > **[Ajout. compteur]** > touche **[OK]**

## 2 Entrer l'ID de compte.

- 1 Entrer le nom du compte.



### REMARQUE

Il est possible de définir un nombre de 1 à 8 chiffres.  
Sélectionner la touche **[▲]** ou **[▼]** pour entrer un numéro.  
Sélectionner la touche **[◀]** et **[▶]** pour déplacer le curseur à gauche ou à droite.  
Il n'est pas possible d'utiliser un "ID de compte" déjà enregistré. Entrer une autre ID de compte.

- 2 Sélectionner la touche **[OK]**.  
Un nouveau compte est ajouté à la liste des comptes.

## Restriction de l'utilisation de la machine

Cette section décrit les possibilités de restriction d'utilisation de la machine en fonction du compte ou du nombre de feuilles disponibles.

### Options de restriction

Élément	Description
<b>Restriction</b>	Limite le nombre total de feuilles utilisées pour l'impression.
<b>Restriction couleur</b>	Limite le nombre de pages utilisées pour l'impression couleur.
<b>Sortie maximum</b>	Limite le nombre de feuilles utilisées pour l'impression. Ce paramètre s'affiche lorsque "Restriction" est réglé sur <b>[Limite compteur]</b> .
<b>Nombre couleur max</b>	Limite le nombre de feuilles utilisées pour l'impression couleur. Ce paramètre s'affiche lorsque "Restriction couleur" est réglé sur <b>[Limite compteur]</b> .

### Application de restrictions

#### 1 Afficher l'écran.

- 1 Touche **[Menu]** > touche **[▲]** **[▼]** > **[NomUtil/CptaTrav]** > touche **[▶]**
- 2 Entrer l'ID administrateur et sélectionner la touche **[OK]**.



#### REMARQUE

Saisir un ID composé de 1 à 16 chiffres.  
Sélectionner la touche **[▲]** ou **[▼]** pour entrer un numéro.  
Sélectionner la touche **[◀]** et **[▶]** pour déplacer le curseur à gauche ou à droite.  
Le paramètre par défaut est "3000".

- 3 Entrer le mot de passe administrateur et sélectionner la touche **[OK]**.



#### REMARQUE

Saisir un mot de passe composé de 0 (aucun réglage) à 16 chiffres.  
Sélectionner la touche **[▲]** ou **[▼]** pour entrer un numéro.  
Sélectionner la touche **[◀]** et **[▶]** pour déplacer le curseur à gauche ou à droite.  
Le paramètre par défaut est "3000".

- 4 Touche **[▲]** **[▼]** > **[Sélection Compte]** > touche **[OK]**



## 2 Configurer les paramètres.

- 1 Sélectionner le compte à modifier et sélectionner la touche **[OK]**.
- 2 Sélectionner la touche **[▶]**.
- 3 Touche **[▲]** **[▼]** > **[Restriction]** ou **[Restriction couleur]** > touche **[OK]**
- 4 Touche **[▲]** **[▼]** > **[Désactivé]**, **[Limite compte]** ou **[Rejeter util]** > touche **[OK]**  
Lorsque **[Limite compte]** est sélectionné, passer à l'étape suivante.
- 5 Touche **[▲]** **[▼]** > **[Sortie max]** ou **[Nombre couleur max]** > touche **[OK]**
- 6 Entrer une limite de compteur sur les pages > touche **[OK]**



### REMARQUE

Il est possible de définir une valeur comprise entre 1 et 9 999 999.  
Sélectionner la touche **[▲]** ou **[▼]** pour entrer un numéro.  
Sélectionner la touche **[◀]** et **[▶]** pour déplacer le curseur à gauche ou à droite.

## Modification d'un compte

Cette fonction modifie les informations de compte enregistrées.

### 1 Afficher l'écran.

- 1 Touche **[Menu]** > touche **[▲]** **[▼]** > **[NomUtil/CptaTrav]** > touche **[▶]**
- 2 Entrer l'ID administrateur et sélectionner la touche **[OK]**.



#### REMARQUE

Saisir un ID composé de 1 à 16 chiffres.  
Sélectionner la touche **[▲]** ou **[▼]** pour entrer un numéro.  
Sélectionner la touche **[◀]** et **[▶]** pour déplacer le curseur à gauche ou à droite.  
Le paramètre par défaut est "3000".

- 3 Entrer le mot de passe administrateur et sélectionner la touche **[OK]**.



#### REMARQUE

Saisir un mot de passe composé de 0 (aucun réglage) à 16 chiffres.  
Sélectionner la touche **[▲]** ou **[▼]** pour entrer un numéro.  
Sélectionner la touche **[◀]** et **[▶]** pour déplacer le curseur à gauche ou à droite.  
Le paramètre par défaut est "3000".

- 4 Touche **[▲]** **[▼]** > **[Sélection Compte]** > touche **[OK]**

### 2 Modifier un compte.

- 1 Sélectionner le compter à modifier, puis sélectionner la touche **[OK]**.
- 2 Sélectionner la touche **[▶]**.
- 3 Sélectionner l'élément à modifier et sélectionner la touche **[OK]**.
- 4 Se reporter à "Restriction de l'utilisation de la machine" pour modifier les informations du compte.

➔ [Restriction de l'utilisation de la machine \(page 8-10\)](#)

Les informations du compte sont modifiées.

## Suppression d'un compte

Cette fonction supprime le compte.



### REMARQUE

Les ID de compte sont gérés sous forme de chaînes numérique et donc "1" et "001" sont traités comme des comptes différents. Aussi, lorsque la comptabilité des travaux est activée, aucun travail n'est imprimé si les informations indiquant les comptes de provenance des travaux à imprimer ne sont pas fournies.

## 1 Afficher l'écran.

- 1 Touche **[Menu]** > touche **[▲]** **[▼]** > **[NomUtil/CptaTrav]** > touche **[▶]**
- 2 Entrer l'ID administrateur et sélectionner la touche **[OK]**.



### REMARQUE

Saisir un ID composé de 1 à 16 chiffres.  
Sélectionner la touche **[▲]** ou **[▼]** pour entrer un numéro.  
Sélectionner la touche **[◀]** et **[▶]** pour déplacer le curseur à gauche ou à droite.  
Le paramètre par défaut est "3000".

- 3 Entrer le mot de passe administrateur et sélectionner la touche **[OK]**.



### REMARQUE

Saisir un mot de passe composé de 0 (aucun réglage) à 16 chiffres.  
Sélectionner la touche **[▲]** ou **[▼]** pour entrer un numéro.  
Sélectionner la touche **[◀]** et **[▶]** pour déplacer le curseur à gauche ou à droite.  
Le paramètre par défaut est "3000".

- 4 Touche **[▲]** **[▼]** > **[Supprimer compte]** > touche **[OK]**

## 2 Supprimer un compte.

Sélectionner le compte à supprimer et sélectionner la touche **[OK]**.  
Le compte est supprimé.

# Comptabilité des travaux pour l'impression

Le nombre de travaux à imprimer à partir de l'ordinateur peut être géré par la comptabilité des travaux.

## Configuration du pilote d'imprimante

Pour gérer le nombre de travaux à imprimer à partir de l'ordinateur sur le réseau, il faut configurer les paramètres suivants en utilisant le pilote d'imprimante sur l'ordinateur. Les instructions se basent sur les éléments de l'interface tels qu'ils apparaissent dans Windows 8.1.

### 1 Afficher l'écran.

- 1 Sélectionner **[Paramètres]** dans les icônes du bureau et sélectionner **[Panneau de configuration]**, puis **[Périphériques et imprimantes]**.

#### REMARQUE

Dans Windows 7, cliquer sur le bouton **[Départ]** de Windows, puis sur **[Périphériques et imprimantes]**.

- 2 Effectuer un clic droit sur l'icône du pilote d'imprimante de la machine, puis cliquer sur le menu **[Propriétés de l'imprimante]** du pilote d'imprimante.
- 3 Cliquer sur **[Administrateur]** dans l'onglet **[Paramètres du périphérique]**.

### 2 Configurer les paramètres.

- 1 Sélectionner **[Comptabilité des tâches d'impression]** dans l'onglet **[Comptabilité des tâches d'impression]**.

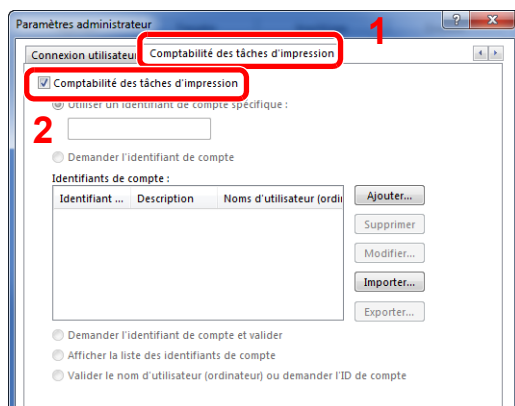

- 2 Définir l'ID de compte.

**[Utiliser un identifiant de compte spécifique]** : Entrer l'ID de compte. L'impression sera effectuée en utilisant l'ID de compte saisi. Si cette option est sélectionnée, l'utilisateur n'a pas besoin de saisir l'ID de compte pour chaque travail d'impression.

**[Demander l'identifiant de compte]** : Un écran pour saisir l'ID de compte sera affiché lors de toute tentative d'impression. L'ID de compte doit être saisi à chaque tentative d'impression.

**[Demander l'identifiant de compte et valider]** : Un écran pour saisir l'ID de compte sera affiché lors de toute tentative d'impression. L'ID de compte stocké dans la liste des ID de compte doit être saisi. L'ID de compte doit être saisi à chaque tentative d'impression.

**[Afficher la liste des identifiants de compte]** : La liste des ID de compte est affichée lors de l'impression. L'ID de compte à utiliser doit être sélectionné dans la liste.

**[Valider l'identifiant (ordinateur) ou demander l'ID de compte]** : Lors de l'impression, l'identifiant Windows est recherché dans les identifiants et l'impression est possible si le nom est enregistré. Si le nom n'est pas enregistré, l'impression sera annulée pour les utilisateurs ayant des droits d'utilisateur uniquement. Si l'utilisateur possède des droits d'administrateur, l'écran de saisie du nom d'utilisateur et du mot de passe s'affichera.

- 3 Cliquer sur **[OK]**.



**REMARQUE**

Pour les autres paramètres de la comptabilité des travaux, se reporter à la section suivante :

➔ **Printing System Driver User Guide**

# Configuration de la comptabilité des travaux

## Appliquer limite

Utilisez cette option pour spécifier l'action effectuée lorsqu'un service dépasse ses limites d'impression.

Touche [**Menu**] > touche [**▲**] [**▼**] > [**NomUtil/CptaTrav**] > touche [**▶**] > touche [**▲**] [**▼**] > [**Appl/\_restrict.**] > touche [**▶**]

Pour les détails de chaque fonction, voir le tableau ci-dessous.

Élément	Description
<b>Appl/restrict.</b>	<p>Cette fonction définit le comportement de la machine lorsque le compteur atteint la limite de restriction. Le tableau ci-après répertorie les options disponibles.</p> <p><b>Valeur</b></p> <p><b>Immédiatement</b> : Le travail s'arrête lorsque le compteur atteint sa limite.</p> <p><b>Ensuite</b> : Le travail d'impression se poursuit mais le travail suivant sera refusé.</p>

## Comptabilité du nombre de pages imprimées

Cette fonction permet de comptabiliser le nombre de pages imprimées. Les options sont les suivantes : Total comptabilité des travaux et Chaque comptabilité des travaux. Il est possible de démarrer une nouvelle comptabilité après réinitialisation des données de comptabilité stockées depuis un certain temps.

Touche [**Menu**] > touche [**▲**] [**▼**] > [**NomUtil/CptaTrav**] > touche [**▶**] > touche [**▲**] [**▼**] > [**Sélection Compte**] > touche [**▶**]

### Compta ch. trav

Cette fonction comptabilise le nombre de pages de chaque compte et réinitialise la comptabilité des comptes un par un. Lors du contrôle de Compta.pour chaque trav, sélectionner le compte pour lequel vérifier le nombre.

Les types de comptabilité sont les suivants.

Élément	Description
<b>Compteur</b>	Affiche le nombre total de feuilles utilisées pour l'impression couleur et noir et blanc.
<b>Compteur couleur</b>	Affiche le nombre de feuilles utilisées pour l'impression couleur.
<b>Réinitialiser compteur</b>	Remet le compteur à zéro. Sélectionner la touche [ <b>OK</b> ] sur l'écran de confirmation.

## Imprimer liste gestion travaux

Le nombre total de pages comptées pour tous les comptes concernés peut être imprimé sous forme d'une liste de comptabilité.

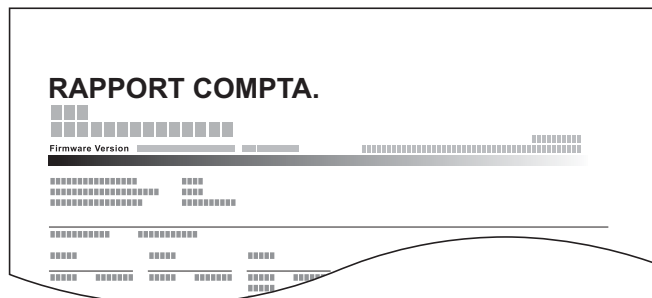

Pour imprimer un rapport de comptabilité des travaux, procéder comme suit.

### 1 Préparer le papier.

Vérifier que le magasin contient du papier Letter ou A4.

### 2 Afficher l'écran.

- 1 Touche [Menu] > touche [▲] [▼] > [NomUtil/CptaTrav] > touche [►]
- 2 Entrer l'ID administrateur et sélectionner la touche [OK].

#### REMARQUE

Saisir un ID composé de 1 à 16 chiffres.  
Sélectionner la touche [▲] ou [▼] pour entrer un numéro.  
Sélectionner la touche [◀] et [▶] pour déplacer le curseur à gauche ou à droite.  
Le paramètre par défaut est "3000".

- 3 Entrer le mot de passe administrateur et sélectionner la touche [OK].

#### REMARQUE

Saisir un mot de passe composé de 0 (aucun réglage) à 16 chiffres.  
Sélectionner la touche [▲] ou [▼] pour entrer un numéro.  
Sélectionner la touche [◀] et [▶] pour déplacer le curseur à gauche ou à droite.  
Le paramètre par défaut est "3000".

### 3 Imprimer le rapport.

Touche [▲] [▼] > [Imprimer liste gestion travaux] > touche [OK] > touche [OK]

Sélectionner un compte, puis sélectionner la touche [OK]. La liste de comptabilité est imprimée.

#### REMARQUE

Il est possible de définir un nombre de 1 à 8 chiffres.  
Sélectionner la touche [▲] ou [▼] pour entrer un numéro.  
Sélectionner la touche [◀] et [▶] pour déplacer le curseur à gauche ou à droite.  
Si l'ID de compte ne correspond pas à celui enregistré, un signal audio est généré et la connexion échoue. Entrer l'ID de compte correct.



# Utilisation de la comptabilité des travaux

Cette section explique les procédures de configuration de la comptabilité des travaux.

## Connexion/déconnexion

Si la comptabilité des travaux est activée, un écran de saisie de l'ID de compte s'affiche lors de chaque utilisation de la machine.

Pour se connecter et se déconnecter, procéder comme suit.

### Connexion

- 1 Dans l'écran de saisie de l'ID de compte, entrer l'ID de compte à l'aide des touches fléchées et sélectionner la touche **[OK]**.



#### REMARQUE

Il est possible de définir un nombre de 1 à 8 chiffres.

Sélectionner la touche **[▲]** ou **[▼]** pour entrer un numéro.

Sélectionner la touche **[◀]** et **[▶]** pour déplacer le curseur à gauche ou à droite.

Si l'ID de compte ne correspond pas à celui enregistré, un signal audio est généré et la connexion échoue. Entrer l'ID de compte correct.

- 2 Effectuer les autres opérations.

### Déconnexion

Une fois les opérations terminées, sélectionner la touche **[Logout]** pour revenir à l'écran de saisie de l'ID de compte.

# Travail avec ID de compte inconnu

Utilisez cette procédure pour spécifier si les travaux d'impression provenant des services avec des ID inconnus sont autorisés.

Les éléments suivants sont disponibles.

Élément	Description
<b>Autoriser</b>	L'impression du travail est autorisée.
<b>Refuser</b>	L'impression du travail est autorisée.

## 1 Afficher l'écran.

- 1 Touche [**Menu**] > touche [**▲**] [**▼**] > [**NomUtil/CptaTrav**] > touche [**▶**]
- 2 Entrer l'ID administrateur et sélectionner la touche [**OK**].



### REMARQUE

Saisir un ID composé de 1 à 16 chiffres.  
Sélectionner la touche [**▲**] ou [**▼**] pour entrer un numéro.  
Sélectionner la touche [**◀**] et [**▶**] pour déplacer le curseur à gauche ou à droite.  
Le paramètre par défaut est "3000".

- 3 Entrer le mot de passe administrateur et sélectionner la touche [**OK**].



### REMARQUE

Saisir un mot de passe composé de 0 (aucun réglage) à 16 chiffres.  
Sélectionner la touche [**▲**] ou [**▼**] pour entrer un numéro.  
Sélectionner la touche [**◀**] et [**▶**] pour déplacer le curseur à gauche ou à droite.  
Le paramètre par défaut est "3000".

## 2 Configurer les paramètres.

- Touche [**▲**] [**▼**] > [**ID trav. inconnu**] > touche [**OK**] > touche [**▲**] [**▼**] > [**ID trav. inconnu**] ou [**Autoriser**] > touche [**OK**]

# Paramètres administrateur

Les paramètres administrateur sont une fonction qui identifie l'utilisateur qui peut utiliser l'imprimante et gérer les autres utilisateurs.

Lors de l'utilisation des fonctions Sécurité et Comptabilité travaux, l'ID et le mot de passe administrateur définis ici sont authentifiés et les paramètres peuvent être spécifiés après l'authentification correcte.

## 1 Afficher l'écran.

- 1 Touche [Menu] > touche [▲] [▼] > [Administrateur] > touche [►]
- 2 Entrer l'ID administrateur et sélectionner la touche [OK].

### REMARQUE

Saisir un ID composé de 1 à 16 chiffres.  
Sélectionner la touche [▲] ou [▼] pour entrer un numéro.  
Sélectionner la touche [◀] et [▶] pour déplacer le curseur à gauche ou à droite.  
Le paramètre par défaut est "3000".

- 3 Entrer le mot de passe administrateur et sélectionner la touche [OK].

### REMARQUE

Saisir un mot de passe composé de 0 (aucun réglage) à 16 chiffres.  
Sélectionner la touche [▲] ou [▼] pour entrer un numéro.  
Sélectionner la touche [◀] et [▶] pour déplacer le curseur à gauche ou à droite.  
Le paramètre par défaut est "3000".

## 2 Configurer les paramètres.

Les éléments suivants sont disponibles.

Élément	Description
<b>Changer ID</b>	<p>Vous pouvez utiliser cette option pour définir l'ID administrateur. Le paramètre par défaut est "3000".</p> <p>Sélectionner la touche [▲] ou [▼] pour augmenter ou diminuer la valeur soulignée par le curseur clignotant. Saisissez l'ID spécifié. Sélectionner la touche [◀] et [▶] pour déplacer le curseur à droite et à gauche. Saisir un ID composé de 1 à 16 chiffres.</p>
<b>Modif mot passe</b>	<p>Vous pouvez utiliser cette option pour définir le mot de passe administrateur. Le paramètre par défaut est "3000".</p> <p>Sélectionner la touche [▲] ou [▼] pour augmenter ou diminuer la valeur soulignée par le curseur clignotant. Saisissez le mot de passe à modifier. Sélectionner la touche [◀] et [▶] pour déplacer le curseur à droite et à gauche. Saisissez un mot de passe composé de 0 à 16 chiffres.</p> <p> <b>REMARQUE</b> Le mot de passe administrateur n'est pas affiché.</p>

# 9 Dépannage

Ce chapitre aborde les sujets suivants :

Maintenance ordinaire .....	9-2
Nettoyage .....	9-2
Remplacement de la cartouche de toner .....	9-3
Remplacement du bac de récupération de toner .....	9-7
Dépannage .....	9-9
Résolution des dysfonctionnements .....	9-9
Réponse aux messages .....	9-13
Réglage/Maintenance .....	9-21
Résolution des bourrages papier .....	9-26

# Maintenance ordinaire

## Nettoyage

Nettoyer la machine régulièrement afin d'assurer une qualité d'impression optimale.



### ATTENTION

Pour des raisons de sécurité, toujours retirer la fiche du cordon d'alimentation de la prise de courant avant de nettoyer la machine.

### Unité de transfert du papier

L'unité de transfert du papier doit être nettoyée à chaque fois que la cartouche de toner et le bac de récupération de toner sont remis en place. Pour conserver une qualité d'impression optimale, il est également recommandé de nettoyer l'intérieur de la machine une fois par mois, ainsi que lorsque la cartouche de toner est remise en place.

Les problèmes d'impression comme la salissure au dos des pages imprimés peuvent se produire si l'unité de transfert du papier devient sale.



### ATTENTION

Certaines parties sont très chaudes à l'intérieur de la machine. Faire attention à ne pas se brûler.

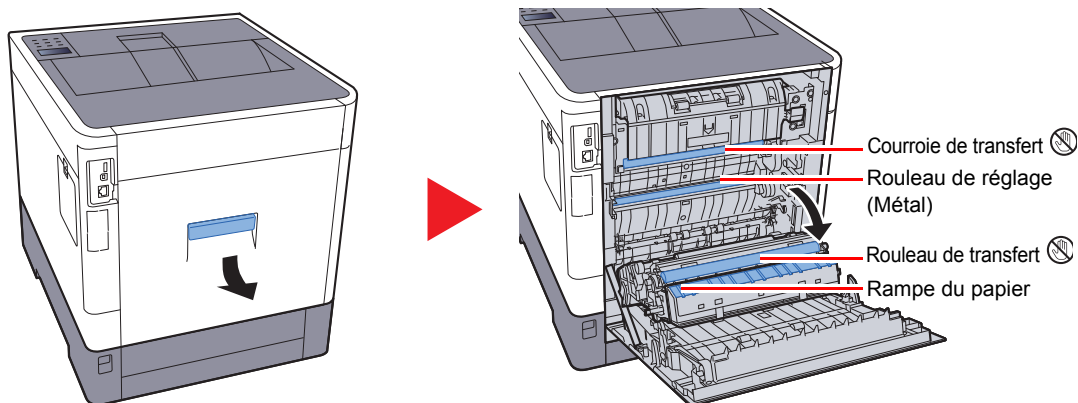

Essuyez la poussière de papier sur le rouleau de réglage et la rampe du papier à l'aide du chiffon.



### IMPORTANT

Prendre soin à ne pas toucher le rouleau de transfert et la courroie de transfert durant le nettoyage, car cela pourrait nuire à la qualité d'impression.

## Remplacement de la cartouche de toner

Lorsque le niveau de toner est bas, "Fin de toner." s'affiche sur l'écran. S'assurer de disposer d'une cartouche de toner neuve pour le remplacement.

Lorsque le message "Remplacer le toner." s'affiche, remplacer le toner.

### Fréquence de remplacement de la cartouche de toner

La durée de vie des cartouches de toner dépend de la quantité de toner nécessaire pour réaliser les travaux d'impression. Selon ISO/IEC 19798 et avec la fonction EcoPrint désactivée, la cartouche de toner possède les performances d'impression suivantes (pour du papier A4/Letter) :

Couleur du toner	Durée de vie de la cartouche de toner (pages imprimables)
Noir	8000 images
Cyan	6000 images
Magenta	6000 images
Jaune	6000 images



#### REMARQUE

- Le nombre moyen de pages pouvant être imprimées avec les cartouches de toner fournies avec la machine est le suivant.  
Noir (K) : 3500 images. Cyan (C), Magenta (M), Jaune (Y) : 2500 images.
- Afin de préserver la qualité, nous recommandons d'utiliser les cartouches de toner originales, qui sont soumises à de nombreux contrôles de qualité.
- La puce mémoire dans la cartouche de toner de cet appareil mémorise les informations nécessaires pour améliorer la commodité pour le client, l'opération du système de recyclage pour les cartouches de toner usagées et la planification et le développement de nouveaux produits. Les informations mémorisées n'incluent aucune information permettant d'identifier les personnes et ne sont utilisées que de manière anonyme pour les buts susmentionnés.



#### ATTENTION

**Ne pas tenter d'incinérer les parties contenant du toner. Des étincelles dangereuses risquent de provoquer des brûlures.**

## Remplacement de la cartouche de toner

Les procédures d'installation de la cartouche de toner sont les mêmes pour toutes les couleurs. Les procédures mentionnées ici concernent la cartouche de toner jaune.

1

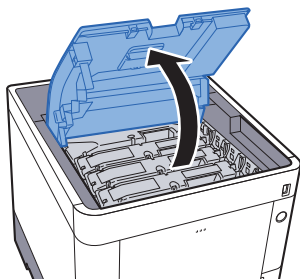

2

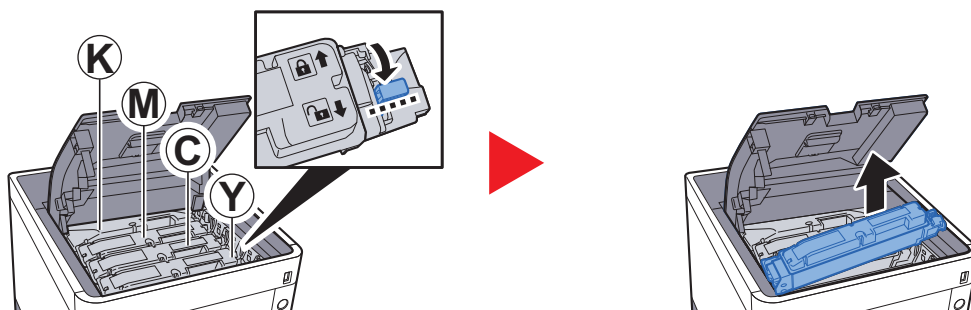

3

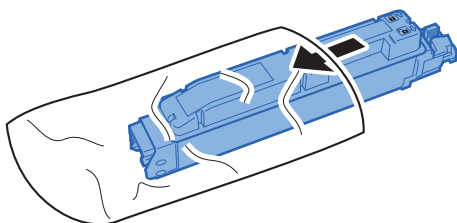

4

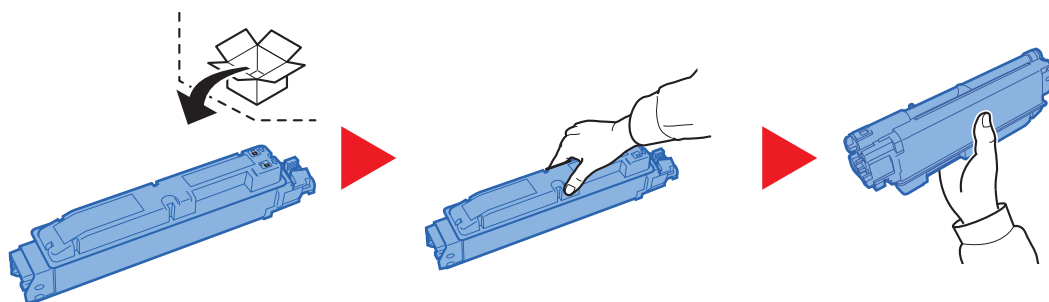

✔ IMPORTANT

Ne pas toucher les points indiqués ci-dessous.

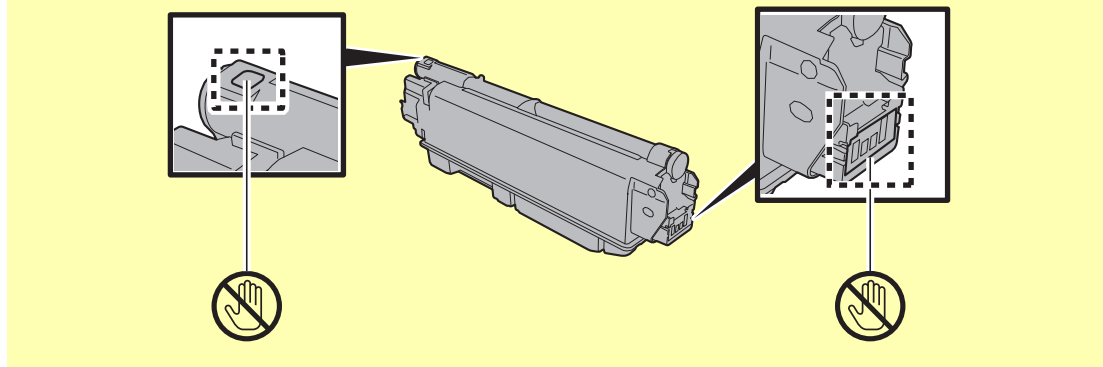

5

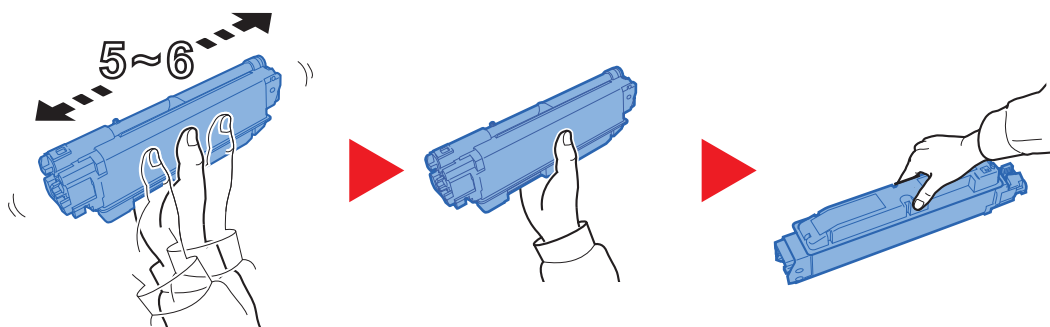

6

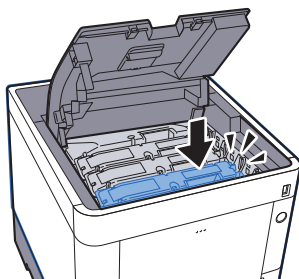

7

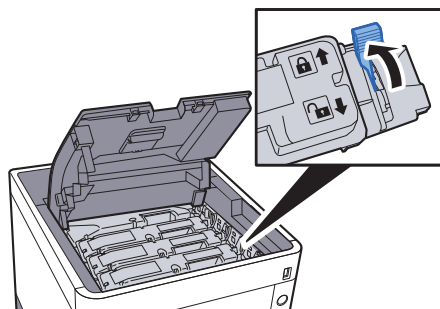



## 8

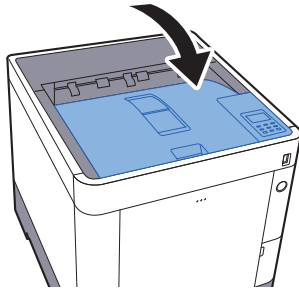

### REMARQUE

- Si le plateau supérieur ne ferme pas, vérifier que la nouvelle cartouche de toner est installée correctement (à l'étape 6).
- Renvoyer la cartouche de toner usagée au concessionnaire ou au service après-vente. Les cartouches de toner seront recyclés ou détruits conformément aux réglementations locales.

## Remplacement du bac de récupération de toner

Lorsque le bac de récupération de toner est plein, le remplacer immédiatement.

### ATTENTION

Ne pas tenter d'incinérer les parties contenant du toner. Des étincelles dangereuses risquent de provoquer des brûlures.

1

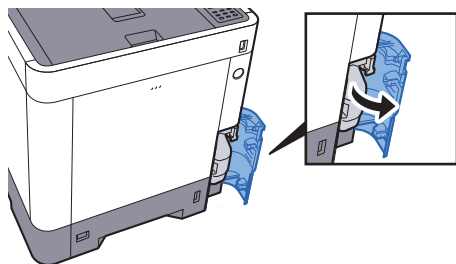

2

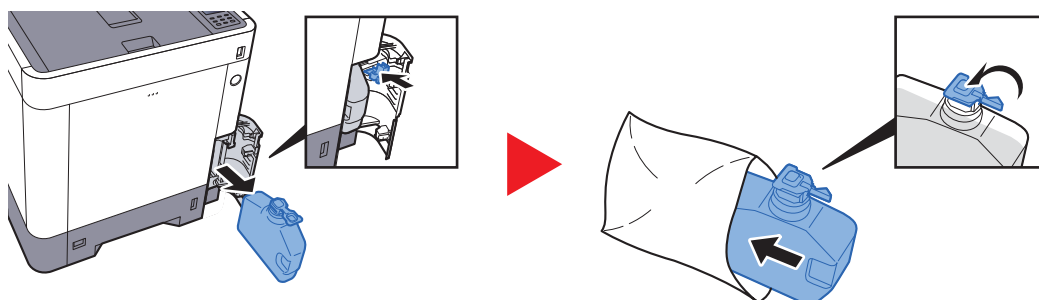

3

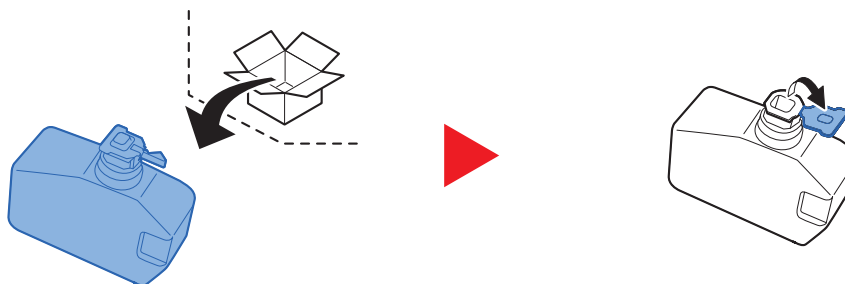

4

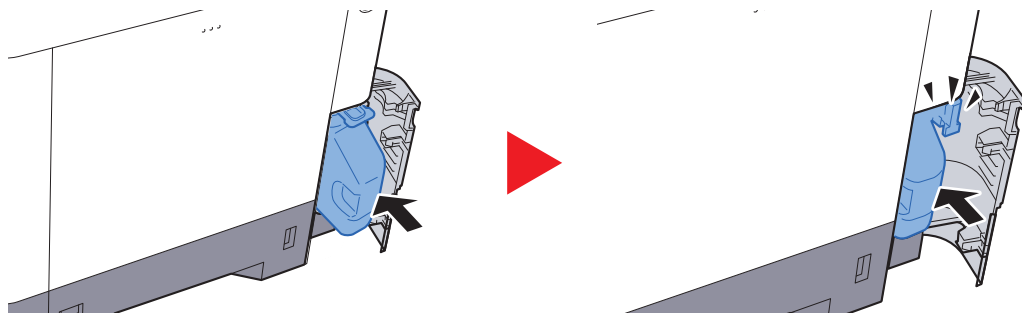

5

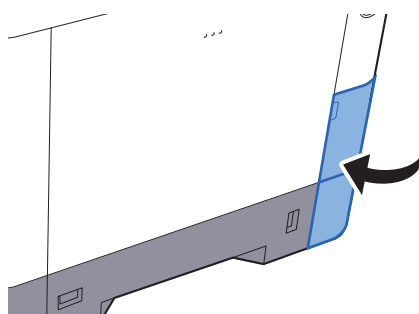

**REMARQUE**

Renvoyer le bac de récupération de toner usagé au concessionnaire ou au service après-vente. Les bacs de récupération de toner seront recyclés ou détruits conformément aux réglementations locales.

# Dépannage

## Résolution des dysfonctionnements

Le tableau ci-dessous fournit des recommandations générales de résolution des problèmes.



En cas de problème avec la machine, consulter les vérifications et effectuer les procédures décrites dans les pages suivantes. Si le problème persiste, contacter le technicien de maintenance.







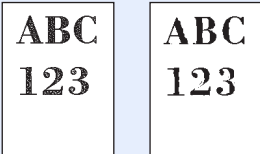
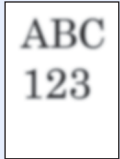

### REMARQUE

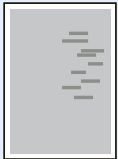
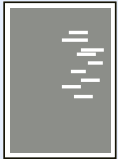
Le numéro de série sera nécessaire pour nous contacter.  
Pour vérifier le numéro de série, se reporter à la section suivante :

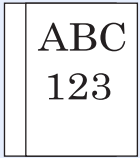
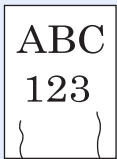
➔ [Vérification du numéro de série de l'équipement \(page i\)](#)

Problème	Vérifications	Actions correctives	Page de référence
L'écran ne répond pas lorsque la machine est sous tension.	Vérifier le cordon d'alimentation.	Raccorder correctement les deux extrémités du cordon d'alimentation.	<a href="#">page 2-8</a>
Des feuilles vierges sont éjectées. 	Les originaux ont-ils été chargés correctement ?	Vérifier les paramètres du logiciel applicatif.	—
Les impressions sont globalement trop claires. 	Le papier est-il humide ?	Remplacer le papier par du papier neuf.	<a href="#">page 3-2</a>
	Le toner est-il réparti uniformément dans la cartouche de toner ?	Secouer plusieurs fois la cartouche de toner horizontalement.	<a href="#">page 9-3</a>
	Le mode EcoPrint est-il activé ?	Désactiver <b>[Mode EcoPrint]</b> .	<a href="#">page 7-10</a>
	—	Sélectionner la touche <b>[Menu]</b> > <b>[Ajuster/Maintenance]</b> > <b>[Param. service]</b> > <b>[Tambour]</b> , puis sélectionner <b>[OK]</b> et <b>[OK]</b> .	—
Les impressions sont confuses. 	—	S'assurer que le paramètre de type de papier est correct pour le papier utilisé.	<a href="#">page 7-8</a>
	La machine est-elle utilisée dans des conditions de forte humidité ou en présence de changements rapides d'humidité ou de température ?	Utiliser la machine dans un environnement ayant une humidité appropriée.	—
Les images sont de travers. 	—	Sélectionner la touche <b>[Menu]</b> > <b>[Ajuster/Maintenance]</b> > <b>[Param. service]</b> > <b>[Tambour]</b> , puis sélectionner <b>[OK]</b> et <b>[OK]</b> .	—
	Le papier a-t-il été chargé correctement ?	Vérifier la position des guides de largeur du papier.	<a href="#">page 3-4</a>

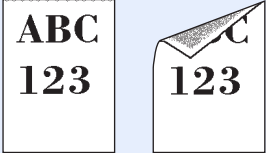
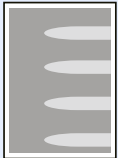
Problème	Vérifications	Actions correctives	Page de référence
Des lignes horizontales irrégulières apparaissent sur l'image. 	—	Sélectionner la touche <b>[Menu]</b> > <b>[Ajuster/Maintenance]</b> > <b>[Service]</b> > <b>[MC]</b> puis augmenter la valeur de réglage. Augmenter la valeur d'ajustement d'un niveau à la fois par rapport à la valeur actuelle. Si aucune amélioration n'est notée après avoir augmenté la valeur d'un niveau, augmenter à nouveau d'un niveau. Si aucune amélioration n'est notée, remettre le paramètre à sa valeur d'origine.	—
L'altitude est supérieure ou égale à 1000 m et des lignes blanches horizontales irrégulières apparaissent sur l'image. 	—	Sélectionner la touche <b>[Menu]</b> > <b>[Ajuster/Maintenance]</b> > <b>[Service]</b> > <b>[Altitude Adj.]</b> , et régler à un niveau d'altitude supérieur au réglage actuel.	—
L'altitude est supérieure ou égale à 1000 m et des points apparaissent sur l'image. 	—	Sélectionner la touche <b>[Menu]</b> > <b>[Ajuster/Maintenance]</b> > <b>[Service]</b> > <b>[Altitude Adj.]</b> , et régler à un niveau d'altitude supérieur au réglage actuel.	—
Les bourrages papier sont fréquents.	Le papier a-t-il été chargé correctement ?	Charger le papier correctement.	<a href="#">page 3-2</a>
	Le type de papier est-il pris en charge ? Le papier est-il en bon état ?	Retirer le papier, le retourner et le recharger.	<a href="#">page 3-4</a>
	Le papier est-il tuilé, plié ou froissé ?	Remplacer le papier par du papier neuf.	<a href="#">page 3-4</a>
	Des feuilles ou des morceaux de papier sont-ils coincés dans la machine ?	Retirer le papier coincé.	<a href="#">page 9-26</a>
Au moins 2 feuilles sont superposées lors de l'éjection (alimentation multiple) 	—	Charger le papier correctement.	<a href="#">page 3-2</a>
Les impressions sont froissées. 	Le papier a-t-il été chargé correctement ?	Charger le papier correctement.	<a href="#">page 3-2</a>
	Le papier est-il humide ?	Remplacer le papier par du papier neuf.	<a href="#">page 3-2</a>

Problème	Vérifications	Actions correctives	Page de référence
Les impressions sont tuilées. 	Le papier est-il humide ?	Remplacer le papier par du papier neuf.	<a href="#">page 3-2</a>
Impossible d'imprimer.	La machine est-elle branchée ?	Brancher le cordon d'alimentation sur une prise de courant.	—
	La machine est-elle sous tension ?	Mettre la machine sous tension.	<a href="#">page 2-9</a>
	Le câble USB et le câble réseau sont-ils connectés ?	Brancher le câble USB et le câble réseau correctement.	<a href="#">page 2-7</a>
Impression impossible avec la mémoire USB. Mémoire USB non reconnue.	L'hôte USB est-il verrouillé ?	Sélectionner <b>[Déverrouiller]</b> dans les paramètres de l'hôte USB.	<a href="#">page 7-25</a>
	—	Vérifier que la mémoire USB est bien branché dans la machine.	—
Saleté sur le bord supérieur ou l'arrière du papier. 	L'intérieur de la machine est-il sale ?	Nettoyer l'intérieur de la machine.	<a href="#">page 9-2</a>
Une partie de l'image est périodiquement terne ou présente des lignes blanches. 	—	Ouvrir, puis refermer le capot arrière.	<a href="#">page 2-2</a>
	—	Sélectionner la touche <b>[Menu]</b> > <b>[Ajuster/Maintenance]</b> > <b>[Service]</b> > <b>[MC]</b> puis diminuer la valeur de réglage. Diminuer la valeur d'ajustement d'un niveau à la fois par rapport à la valeur actuelle. Si aucune amélioration n'est notée après avoir diminué la valeur d'un niveau, diminuer à nouveau d'un niveau. Si aucune amélioration n'est notée, remettre le paramètre à sa valeur d'origine.	—
Impression aux couleurs décalées. 	—	Exécuter <b>[Calibr. Couleur]</b> .	<a href="#">page 9-21</a>
	—	Exécuter <b>[Enreg. couleur]</b> .	<a href="#">page 9-21</a>
Les couleurs sont différentes du résultat attendu.		<b>Lors de l'impression depuis un ordinateur</b> Ajuster la couleur en utilisant le pilote d'imprimante.	—

Problème	Vérifications	Actions correctives	Page de référence
<p>L'image précédente reste et se retrouve légèrement sur l'impression.</p> 	—	Sélectionner la touche <b>[Menu]</b> > <b>[Ajuster/Maintenance]</b> > <b>[Service]</b> > <b>[MC]</b> puis augmenter la valeur de réglage. Augmenter la valeur d'ajustement d'un niveau à la fois par rapport à la valeur actuelle. Si aucune amélioration n'est notée après avoir augmenté la valeur d'un niveau, augmenter à nouveau d'un niveau. Si aucune amélioration n'est notée, remettre le paramètre à sa valeur d'origine.	—
Le toner couleur est vide.	Souhaitez-vous poursuivre l'impression en noir et blanc ?	Si le toner noir est suffisant, la machine poursuit l'impression en noir et blanc en sélectionnant <b>[Imprimer en N&amp;B]</b> dans <b>[Toner coul. vide]</b> .	<a href="#">page 7-21</a>
La machine émet de la vapeur dans la zone autour de la fente d'éjection du papier.	Vérifiez si la température de la pièce est basse ou si du papier humide a été utilisé.	Selon l'environnement d'impression et les conditions du papier, la chaleur générée pendant l'impression peut entraîner l'évaporation de l'humidité du papier et la vapeur émise peut sembler de la fumée. Cela n'est pas un problème et vous pouvez continuer à imprimer. Si la vapeur vous préoccupe, augmentez la température de la pièce ou remplacez la papier par un papier neuf et sec.	—

## Réponse aux messages

Si l'un des messages suivants s'affiche sur l'écran ou l'ordinateur, s'affiche sur le panneau de commande, suivre la procédure correspondante.



### REMARQUE

Le numéro de série sera nécessaire pour nous contacter. Pour vérifier le numéro de série, se reporter à la section suivante :

➔ [Vérification du numéro de série de l'équipement \(page i\)](#)

### A

Message	Vérifications	Actions correctives	Page de référence
<b>Accès refusé. Connexion impossible.</b>	—	Le nombre d'échec de l'opération de connexion a atteint la valeur spécifiée et il n'est plus possible de tenter la connexion. Contacter un administrateur système.	—
<b>Administrateur uniquement.</b>	—	Seul l'administrateur peut modifier les paramètres sélectionnés.	—
<b>Agiter la cartouche de toner. [C][M][Y][K]</b>	—	Bien agiter la cartouche de toner, puis la réinstaller.	<a href="#">page 9-3</a>
<b>Appeler technicien ####:0123456</b>	—	#### représente une erreur mécanique (#=0, 1, 2, ...). Appelez un technicien de maintenance. L'imprimante ne fonctionne pas lorsque ce message est affiché. Le nombre total de pages imprimées est également indiqué, par exemple 0123456.	—
<b>Appeler technicien F###</b>	—	F### représente un code d'erreur de contrôleur (#=0, 1, 2, ...). Appelez un technicien de maintenance. L'imprimante ne fonctionne pas lorsque ce message est affiché.	—

### B

Message	Vérifications	Actions correctives	Page de référence
<b>Bac # non chargé</b>	—	Le bac de papier correspondant n'est pas installé. Installez-la.	—



## C

Message	Vérifications	Actions correctives	Page de référence
<b>Chargement papier</b>	—	Le bac sélectionné est en cours de préparation.	—
<b>Compte incorrect</b>	—	Affiché lors d'une tentative d'enregistrer un compte dans le menu Comptabilité des travaux en saisissant un code de compte existant.	<a href="#">page 8-9</a>
<b>Compte non autorisé Appuyer sur GO</b>	—	L'ID de compte était incorrect lors du traitement externe du travail. Le travail est annulé. Sélectionner la touche <b>[GO]</b> .	<a href="#">page 8-9</a>
<b>Conn. imp. au serveur Appuyer sur GO</b>	—	Le travail est annulé. Sélectionner la touche <b>[GO]</b> . Vérifier l'état de connexion avec le serveur.	—
<b>Connexion impossible au serveur d'authentification</b>	—	Réglez l'heure de la machine conformément à l'heure du serveur.	<a href="#">page 2-14</a>
	—	Vérifier l'état de connexion avec le serveur.	—

## D

Message	Vérifications	Actions correctives	Page de référence
<b>Dépas sortie max Appuyer sur GO</b>	—	Le nombre d'impressions est supérieur au nombre limité par la comptabilité des tâches. Impossible d'imprimer. Le travail est annulé. Sélectionner la touche <b>[GO]</b> .	<a href="#">page 8-10</a>

## E

Message	Vérifications	Actions correctives	Page de référence
<b>Entrer compte</b>	—	Un code de compte doit être saisi. Un message s'affiche si vous essayez d'imprimer à partir du panneau de commande (par exemple, impression d'une page d'état ou utilisation de la fonction de Rétention des travaux) lorsque la fonction de comptabilité des travaux est activée.	—
<b>Erreur chemin papier</b>	—	Il n'y a pas de bac dans l'imprimante ou celui-ci n'est pas inséré correctement. Après avoir inséré la cassette de nouveau, vous devriez pouvoir imprimer. Si au moins deux chargeurs optionnels sont installés et que le chargeur inférieur est sélectionné, le même message s'affiche si l'un des chargeurs ou la cassette de l'imprimante n'est pas installé correctement.	—
<b>Erreur compte Appuyer sur GO</b>	—	Échec de spécification de comptabilité des travaux lors du traitement externe du travail. Le travail est annulé. Sélectionner la touche [GO].	—
<b>Erreur de disque RAM Appuyer sur GO</b>	—	Une erreur s'est produite sur le disque RAM. Le travail est annulé. Sélectionner la touche [GO].  Les codes d'erreur possibles et leur signification sont les suivants.  04 : Espace insuffisant sur le disque RAM. Si le disque RAM en option est installé, augmenter la taille du disque RAM en modifiant la taille du disque RAM dans le menu.	<a href="#">page 7-20</a>
<b>Erreur de mémoire USB Appuyer sur GO</b>	—	Une erreur s'est produite sur la mémoire amovible. Le travail est arrêté. Sélectionner la touche [GO].  Les codes d'erreur possibles et leur signification sont les suivants.  01 : La quantité de données pouvant être sauvegardées simultanément a été dépassée. Mettre la machine hors tension/ sous tension. Si l'erreur persiste, la mémoire amovible n'est pas compatible avec la machine.  Utiliser la mémoire amovible formatée par cette machine. Si la mémoire amovible ne peut pas être formatée, elle est endommagée. Connecter une mémoire amovible compatible.	—

Message	Vérifications	Actions correctives	Page de référence
<b>Erreur ID</b>	—	L'ID utilisateur entré pour un travail privé est incorrect. Vérifiez l'ID indiqué sur le pilote d'imprimante.	<a href="#">page 4-10</a> <a href="#">page 4-12</a>
<b>Erreur KPDL Appuyer sur GO</b>	—	Une erreur PostScript s'est produite. Le travail est annulé. Sélectionner la touche [GO].	—
<b>Erreur SSD. Appuyer sur GO</b>	—	Une erreur s'est produite sur le SSD. Le travail est annulé. Sélectionner la touche [GO].  Les codes d'erreur possibles et leur signification sont les suivants.  01 : La quantité de données pouvant être sauvegardées simultanément a été dépassée. Mettre la machine hors tension/ sous tension. Si l'erreur persiste, diviser le fichier en fichiers plus petits. Si l'erreur se produit après la division du fichier, le fichier spécifié peut être endommagé. Supprimer le fichier.  04 : Espace insuffisant sur le SSD pour terminer l'opération. Déplacer les données ou supprimer les données inutiles.	—
<b>Error.Power off F###</b>	—	Mettez l'appareil hors tension puis à nouveau sous tension. Si ce message reste affiché, mettez l'appareil hors tension et contactez un technicien de maintenance ou un centre d'entretien agréé.	—
<b>Error.Power off F000</b>	—	Le contrôleur de l'imprimante et le panneau de commande ne peuvent pas échanger les données. Mettez l'appareil hors tension puis à nouveau sous tension. Si ce message persiste, mettez l'imprimante hors tension et débranchez-la de la prise de courant. Contactez ensuite votre technicien de maintenance ou un centre d'entretien agréé. Consultez la page au dos de ce manuel pour obtenir les numéros de téléphone correspondants.	—

## F

Message	Vérifications	Actions correctives	Page de référence
<b>Fermer couv. arrière #</b>	Un capot est-il ouvert ?	Refermer le capot affiché sur l'écran.	—
<b>Fermer couvercle du bac de récupération de toner.</b>			—
<b>Fermer couvercle supérieur</b>			—
<b>Fin de toner [C][M][Y][K]</b>	—	La cartouche de toner devra être bientôt remplacée. Préparer une nouvelle cartouche de toner.	—
<b>Fin du papier dans le bac #</b>	Le magasin indiqué est-il vide ?	Il n'y a plus de papier dans la source de papier indiquée. Mettez du papier dans la source indiquée (cassette de papier, bac multifonction ou chargeurs de papier optionnels).	<a href="#">page 3-4</a>
<b>Fin du papier dans le bac MF</b>	Le papier contenu dans le bac MF correspond-t-il au format sélectionné ?		<a href="#">page 3-7</a>
<b>Formater SSD.</b>	—	Le SSD installé dans l'imprimante n'est pas formaté et ne peut pas être lu ou écrit.	<a href="#">page 7-20</a>

## I

Message	Vérifications	Actions correctives	Page de référence
<b>Imp. dém. ce travail Appuyer sur GO</b>	—	Ce travail a été annulé car il est restreint par les paramètres d'authentification. Sélectionner la touche <b>[GO]</b> .	—
<b>Imp. util. cette bte Appuyer sur GO</b>	—	Impossible d'utiliser la boîte spécifiée. Le travail est annulé. Sélectionner la touche <b>[GO]</b> .	—
<b>Impossible d'utiliser cette fonction.</b>	—	Ce message est affiché lorsqu'un utilisateur tente d'utiliser la fonction restreinte.	—
<b>Incident papier #####</b>	—	En cas d'incident papier, la machine s'arrête et son emplacement est indiqué sur l'écran.  Laisser la machine sous tension et sélectionner <b>[Aide]</b> . Suivre les instructions pour éliminer le brouillage papier.	<a href="#">page 9-26</a>
<b>Info connex. incorr. Appuyer sur GO</b>	—	Le nom d'utilisateur de connexion ou le mot de passe était incorrect lors du traitement externe du travail. Entrer l'ID d'utilisateur ou le mot de passe correct. Le travail est annulé. Sélectionner la touche <b>[GO]</b> .	—

## M

Message	Vérifications	Actions correctives	Page de référence
<b>Mt de passe incorrect</b>	—	Le mot de passe ne correspond pas au mot de passe défini. Saisissez le mot de passe correct.	<a href="#">page 8-21</a>

## N

Message	Vérifications	Actions correctives	Page de référence
<b>Non terminé Appuyer sur GO</b>	—	Le redémarrage du réseau en option a échoué. Veuillez le redémarrer à nouveau.	—

## P

Message	Vérifications	Actions correctives	Page de référence
<b>Pas de multi-ex Appuyer sur GO</b>	—	Les copies multiples n'ont pas pu être imprimées car le disque RAM est désactivé ou le SSD n'est pas installé. Le travail est annulé. Sélectionner la touche <b>[GO]</b> . Essayez d'ajouter plus de mémoire ou d'installer un SSD, puis de configurer les paramètres du disque RAM.	<a href="#">page 10-3</a>
<b>Périphérique occupé</b>	—	Ce message s'affiche lorsque Supprimer périph. a été sélectionné pendant l'utilisation d'une mémoire USB. L'écran précédent s'affiche à nouveau pendant 1 ou 2 secondes.	—
<b>Plateau supérieur plein</b>	—	Retirer du papier du plateau supérieur.	—

## R

Message	Vérifications	Actions correctives	Page de référence
<b>Recto verso inactif Appuyer sur GO</b>	Un type ou un format de papier ne pouvant pas être imprimé en recto verso a-t-il été sélectionné ?	Sélectionner <b>[Menu]</b> pour sélectionner le papier disponible. Sélectionner la touche <b>[GO]</b> pour imprimer sans utiliser la fonction recto verso.	—
<b>Remplacer le toner. [C][M][Y][K]</b>	—	Remplacer la cartouche de toner par une cartouche de toner spécifiée de notre marque. Sélectionner la touche <b>[GO]</b> pour imprimer en utilisant le toner noir restant pendant un certain temps.	<a href="#">page 9-3</a>

Message	Vérifications	Actions correctives	Page de référence
<b>Remplacer MK</b>	—	Remplacez le kit d'entretien affiché à l'écran. Le remplacement du kit d'entretien est requis toutes les 300 000 images et nécessite l'intervention d'un professionnel. Contacter le service d'assistance.	—
<b>Remplir bac # (format de papier)</b> ↑↓ <b>Remplir bac # (type de papier)</b>	Le papier contenu dans le les bacs ou le bac MF correspond-t-il au format ou au type sélectionné ?	Charger du papier et sélectionner la touche <b>[GO]</b> pour imprimer sur le papier dans la source de papier actuellement sélectionnée.  Sélectionner <b>[Menu]</b> pour sélectionner une autre source de papier.	<a href="#">page 7-9</a>
<b>Remplir bac MF (format de papier)</b> ↑↓ <b>Remplir bac MF (type de papier)</b>			<a href="#">page 7-9</a>

## S

Message	Vérifications	Actions correctives	Page de référence
<b>S'inscrire avec Google Cloud Print?</b>	—	Le message est affiché lorsque l'imprimante reçoit la requête d'inscription pour Google Cloud Print. Sélectionner la touche <b>[OK]</b> pour enregistrer l'imprimante en tant que périphérique Google Cloud Print. Sélectionner la touche <b>[Annuler]</b> pour annuler l'enregistrement.	—
<b>Saturation mémoire Appuyer sur GO</b>	—	La quantité totale de données reçues par l'imprimante dépasse la mémoire interne de l'imprimante. Augmentez la mémoire. Sélectionner la touche <b>[GO]</b> pour reprendre l'impression. Il est possible d'abandonner l'impression en sélectionnant la touche <b>[Cancel]</b> .	—
<b>Sécurité faible</b>	—	Ce message s'affiche lorsque Faible a été sélectionné dans le niveau de sécurité.	—
<b>Sélection Bac ? #####</b>	—	Lorsque le bas ne contient pas de papier correspondant aux données d'impression (format et type de papier), ce message vous permet de spécifier un bac alternatif à utiliser à la place. Sélectionner la touche <b>[▲]</b> <b>[▼]</b> pour sélectionner une source de papier alternative et sélectionner la touche <b>[OK]</b> pour reprendre l'impression.	—
<b>Supprimer data</b>	—	Affiché lorsque les données sont en cours de suppression.	—

## T

Message	Vérifications	Actions correctives	Page de référence
Température basse. Réglez temp. pièce.	—	Régler ajuster la température et l'humidité de la pièce.	—
Température élevée. Réglez temp. pièce.	—	Régler ajuster la température et l'humidité de la pièce.	—
Toner inconnu PC [C][M][Y][K]	Les spécifications régionales de la cartouche de toner installée correspondent-elles à celles de la machine ?	Installez la cartouche de toner spécifiée.	—
Toner non original.	La cartouche de toner installée est-elle de notre marque ?	Le fabricant rejette toute responsabilité quant aux dégâts causés par un toner non original. Nous conseillons d'utiliser uniquement des cartouches de toner originales. Pour utiliser la cartouche de toner actuellement installée, sélectionner simultanément la touche <b>[OK]</b> et la touche <b>[Annuler]</b> pendant 3 secondes ou plus.	—
Travail limité Appuyer sur GO	—	Ce travail a été annulé car il est restreint par la comptabilité des tâches. Sélectionner la touche <b>[GO]</b> .	<a href="#">page 8-10</a>
Travail non stocké Appuyer sur GO	—	L'impression à l'aide de la Boîte des travaux a échoué en raison d'un manque d'espace disponible sur le SSD ou sur le disque RAM ou parce que le disque RAM a été désactivé lors du démontage du SSD. Pour imprimer un rapport d'erreur et rétablir l'état Prêt de l'imprimante, sélectionner la touche <b>[GO]</b> .	—

## V

Message	Vérifications	Actions correctives	Page de référence
Vérifier la cartouche de toner	—	La cartouche de toner n'est pas installée correctement. Corriger le problème.	<a href="#">page 9-3</a>
Vérifiez bac #	—	Ouvrir, puis refermer le bac indiqué.	—
Vérifiez le bac de récupération toner	—	Le bac de récupération de toner n'est pas installé correctement. Corriger le problème.	<a href="#">page 9-7</a>
	Le bac de récupération de toner est-il plein ?	Remettre le réservoir de déchets de toner en place.	<a href="#">page 9-7</a>

## Réglage/Maintenance

### Calibr. Couleur

Cette machine contient une fonction de calibration qui effectue automatiquement les ajustements pour compenser les changements qui se produisent au fil du temps en raison des variations de la température et de l'humidité ambiantes. Pour pouvoir maintenir la meilleure qualité d'impression couleur, cette opération de calibration des couleurs est effectuée automatiquement à chaque fois que la machine est mise sous tension. Si la tonalité des couleurs ou si le décalage des couleurs ne s'améliorent pas après avoir exécuté cet ajustement des couleurs, effectuer une correction de la position d'impression couleur sur les éléments suivants :

➔ [Enregistrement \(page 9-21\)](#)

#### 1 Afficher l'écran.

Touche [Menu] > touche [▲] [▼] > [Ajuster/Maintenance] > touche [▶]

#### 2 Effectuer la calibration des couleurs.

Touche [▲] [▼] > [Calibrage couleur] > touche [OK] > touche [OK]

"Terminé." s'affiche et l'écran revient au menu Ajuster/Maintenance.

### Enregistrement

Cette fonction est disponible pour résoudre le décalage des couleurs. Si le problème n'est pas résolu par le réglage normal ou pour effectuer des réglages plus détaillés, utiliser les paramètres détaillés.



#### REMARQUE

Pour effectuer l'enregistrement, vérifier que du papier Letter ou A4 est présent dans un magasin.



#### IMPORTANT

Avant d'effectuer l'enregistrement, s'assurer d'effectuer [Calibr. Couleur à la page 9-21](#). Si un décalage des couleurs persiste, effectuer l'enregistrement. Si l'enregistrement est effectué sans calibrage couleur, le décalage des couleurs sera résolu une fois, mais de graves décalages de couleur peuvent se produire plus tard.

### Réglage normal

#### 1 Afficher l'écran.

Touche [Menu] > touche [▲] [▼] > [Ajuster/Maintenance] > touche [▶] > touche [▲] [▼] > [Enregistrement normal] > touche [▶]

#### 2 Imprimer le graphique.

Touche [▲] [▼] > [Imprimer mire d'enregistrement] > touche [OK] > touche [OK]

Un graphique s'imprime. Sur le graphique, 3 types de mires sont imprimées sur une feuille pour les couleurs M (magenta), C (cyan) et Y (jaune) : H-L (gauche), V (vertical), H-R (droite).



**Exemple de graphique :**

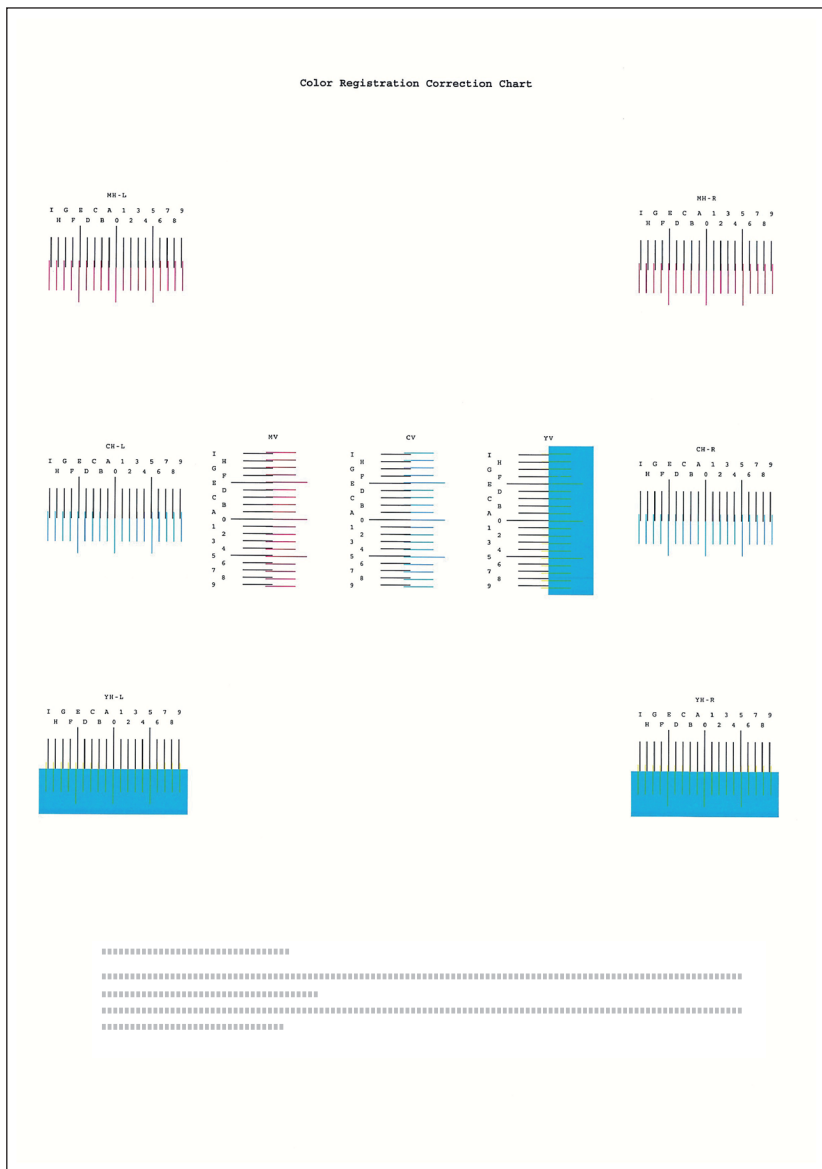

**3 Afficher le menu de correction.**

Touche [Menu] > touche [▲] [▼] > [Ajuster/Maintenance] > touche [▶] > touche [▲] [▼] > [Enregistrement normal] > touche [▶] > touche [▲] [▼] > [Réglage magenta] > touche [OK]

Le menu de correction du magenta s'affiche.

**4 Saisir la valeur appropriée.**

1 Repérer sur chaque graphique le point où 2 lignes correspondent le plus. S'il s'agit de la position 0, le réglage de cette couleur n'est pas nécessaire. Pour l'illustration, B est la valeur correcte.

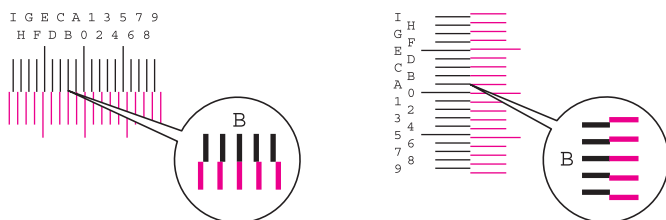

- 2 Sélectionner la touche [◀] ou [▶] pour modifier les éléments L, V et R, sélectionner la touche [▲] ou [▼] pour entrer les valeurs lues sur la mire, puis sélectionner la touche [OK].

Pour augmenter la valeur de 0 à 9 maximum, sélectionner la touche [▲]. Pour diminuer la valeur, sélectionner la touche [▼].

Sélectionner [▼] pour modifier la valeur de 0 à une lettre de l'alphabet. Continuer la sélection pour passer de A à 1. Pour se déplacer dans la direction opposée, sélectionner [▲].

- 3 Sélectionner la touche [OK].

La correction du magenta est terminée.

- 4 Répéter les étapes 3 à 4 pour corriger le cyan et le jaune.

## Paramètres détaillés

### 1 Afficher l'écran.

Touche [Menu] > touche [▲] [▼] > [Ajuster/Maintenance] > touche [▶] > touche [▲] [▼] > [Détails de l'enregistrement] > touche [▶]

### 2 Imprimer le graphique.

Touche [▲] [▼] > [Imprimer mire d'enregistrement] > touche [OK] > touche [OK]

Un graphique s'imprime. Sur le graphique, des mires sont imprimées pour H-1 à 5 et V-1 à 5 pour les couleurs M (magenta), C (cyan) et Y (jaune).

Exemple de graphique :

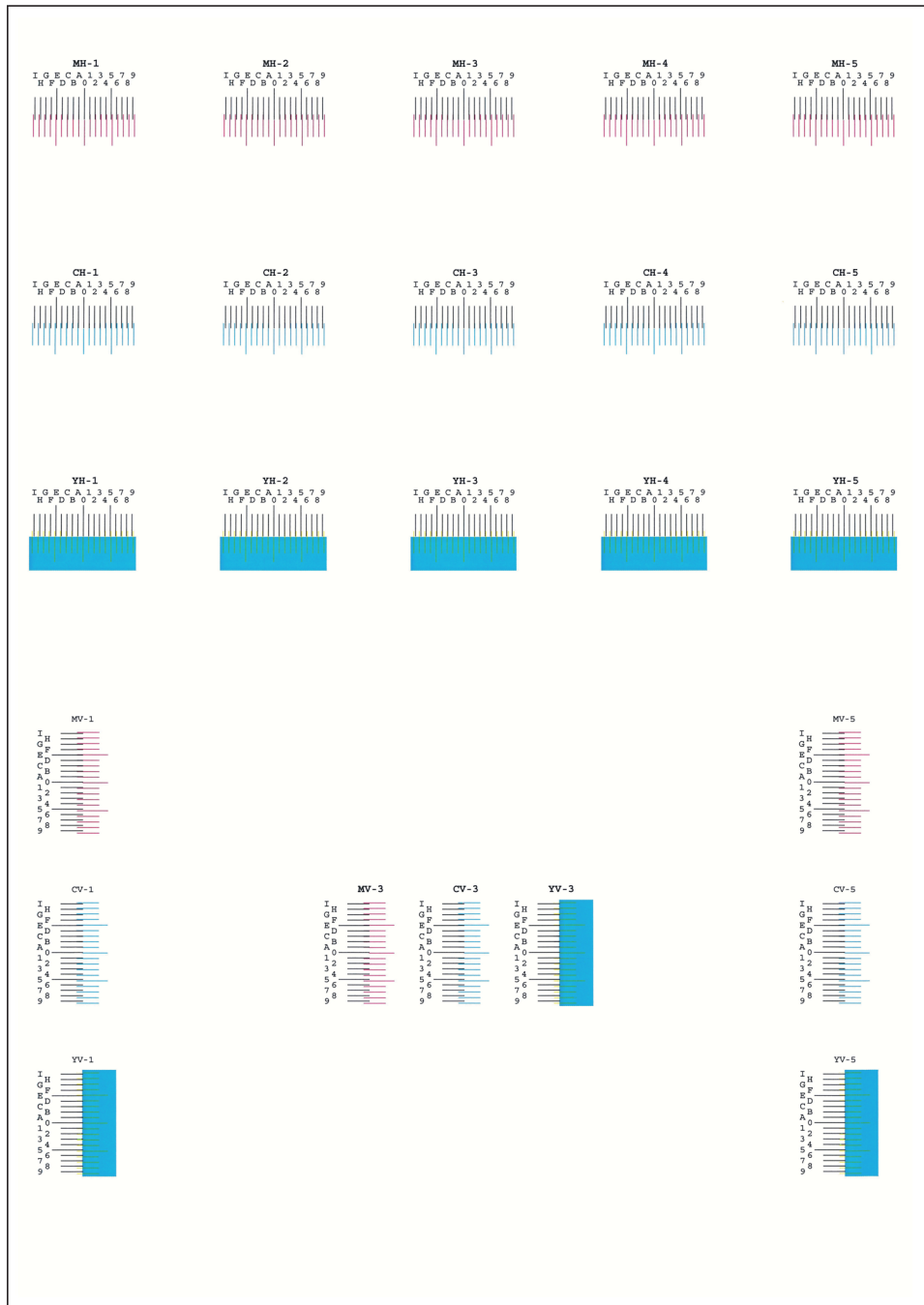

### 3 Afficher le menu de correction.

Touche [Menu] > touche [▲] [▼] > [Ajuster/Maintenance] > touche [▶] > touche [▲] [▼] > [Détails de l'enregistrement] > touche [▶] > touche [▲] [▼] > [M 12345 3] > touche [OK]

Le menu de correction du magenta s'affiche.

### 4 Saisir la valeur appropriée.

- 1 Repérer sur chaque graphique le point où 2 lignes correspondent le plus. S'il s'agit de la position 0, le réglage de cette couleur n'est pas nécessaire. Pour l'illustration, B est la valeur correcte.

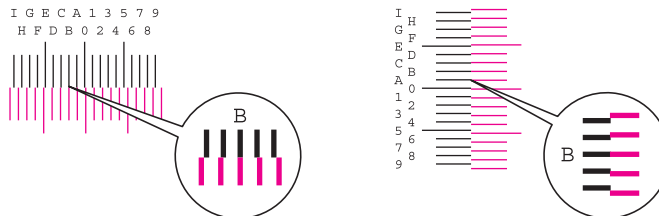

À partir des graphiques H-1 à H-5, ne lire que les valeurs de H-1 à H-5.

À partir des graphiques V-1 à V-5, ne lire que les valeurs à partir de V-3 (centre).

- 2 Sélectionner la touche [◀] ou [▶] pour modifier les éléments H et V, sélectionner la touche [▲] ou [▼] pour entrer les valeurs lues sur la mire, puis sélectionner la touche [OK].

Pour augmenter la valeur de 0 à 9 maximum, sélectionner la touche [▲]. Pour diminuer la valeur, sélectionner la touche [▼].

Sélectionner [▼] pour modifier la valeur de 0 à une lettre de l'alphabet. Continuer la sélection pour passer de A à 1. Pour se déplacer dans la direction opposée, sélectionner [▲].

- 3 Sélectionner la touche [OK].

La correction du magenta est terminée.

- 4 Répéter les étapes 3 à 4 pour corriger le cyan et le jaune.

## Résolution des bourrages papier

En cas d'incident papier, l'écran affiche le message "Papier coincé." et la machine s'arrête.

Procéder comme suit pour éliminer le bourrage.

### Indicateurs d'emplacement de bourrage

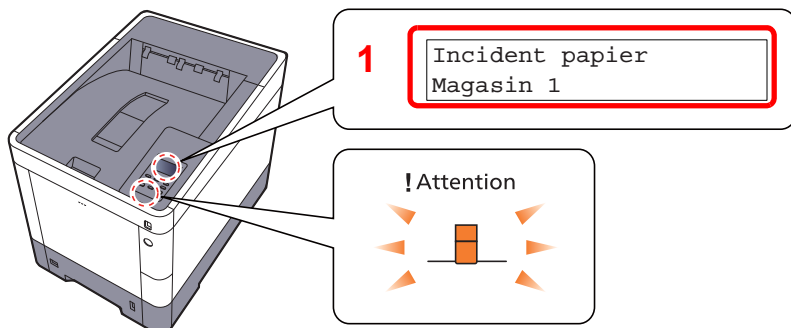

- 1 Affiche l'emplacement d'un bourrage papier.



#### REMARQUE

Des messages d'aide en ligne sont disponibles sur l'écran de l'imprimante pour fournir des instructions simples permettant de résoudre les bourrages papier. Sélectionner [?] lorsque le message du bourrage papier s'affiche. Pour plus de détails sur l'écran d'aide, reportez-vous à :

➔ [Écran d'aide \(page 2-12\)](#)

Si un bourrage papier se produit, l'emplacement du bourrage sera indiqué sur l'écran accompagné des instructions pour la résolution.

Indicateur d'emplacement de bourrage	Emplacement du bourrage papier	Page de référence
Incident papier Bac MF	Bac MF	<a href="#">page 9-27</a>
Incident papier Cassette 1 (~4)	Magasins 1 à 4	<a href="#">page 9-29</a>
Couvercle arrière	Capot arrière 1 (alimentation)	<a href="#">page 9-30</a>
Incident papier Capot arrière 2	Capot arrière 2	<a href="#">page 9-31</a>
Incident papier Capot arrière 3	Capot arrière 3	<a href="#">page 9-33</a>
Incident papier Couvercle arrière	Capot arrière 1	<a href="#">page 9-34</a>
Incident papier Unité recto verso	Unité recto-verso	<a href="#">page 9-36</a>

Une fois le bourrage éliminé, la machine repasse en préchauffage et le message d'erreur est effacé. La machine redémarre à la page qui était en cours d'impression lorsque l'incident s'est produit.

## Précautions à prendre lors de la résolution d'incidents papier

- Ne pas réutiliser le papier récupéré après le bourrage.
- Si le papier a été déchiré pendant le retrait, veiller à retirer tous les morceaux de papier restant à l'intérieur de la machine. Ces derniers sont susceptibles de provoquer un autre incident papier.



### ATTENTION

L'unité de fixation est très chaude. Prendre toutes les précautions nécessaires pour éviter les risques de brûlure.

## Bac MF

1

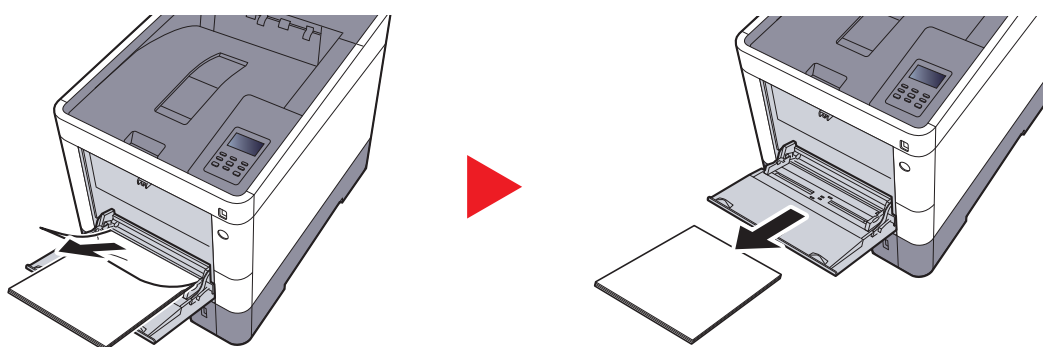

2

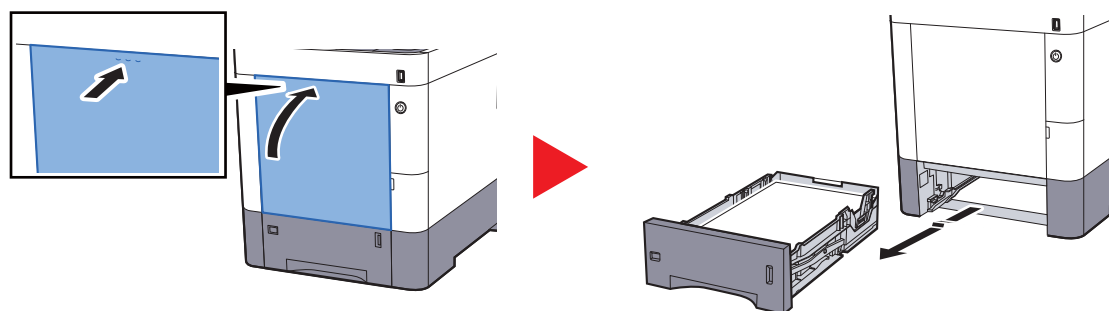

3

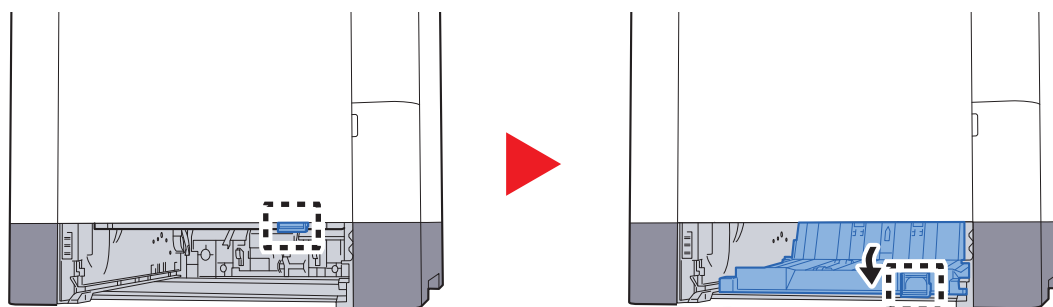

4

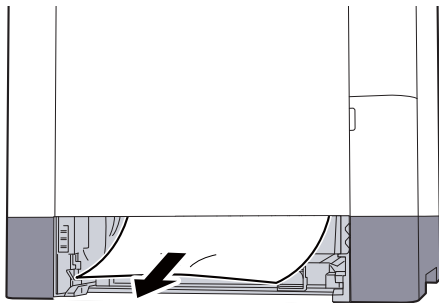

5

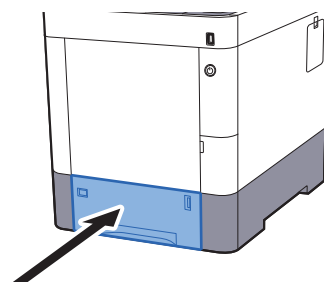
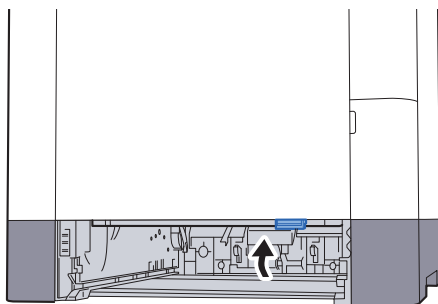

6

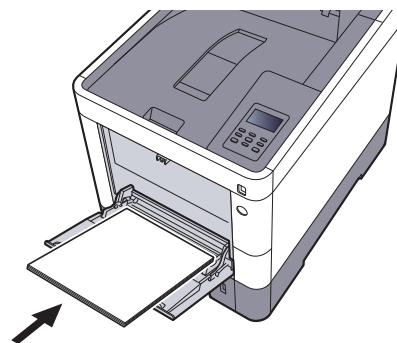
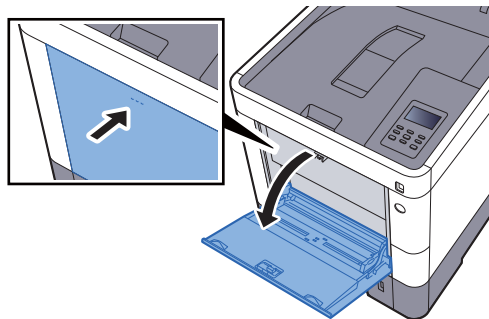

## Magasins 1 à 4

Les procédures de résolution d'un bouchage papier dans les magasin 1 à 4 sont identiques. Cette section explique les procédures en utilisant le magasin 1 à titre d'exemple.

1

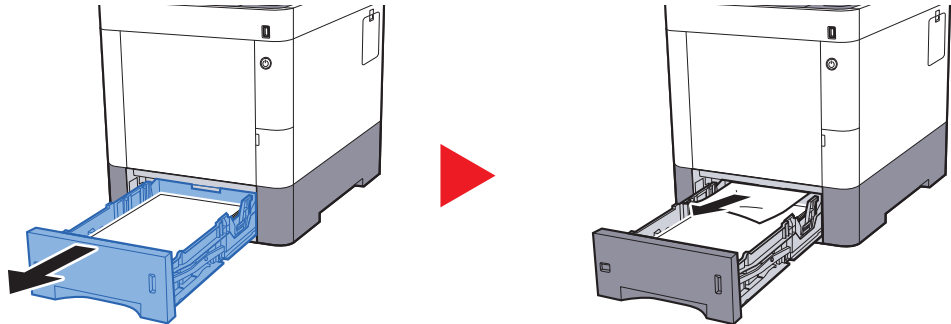

2

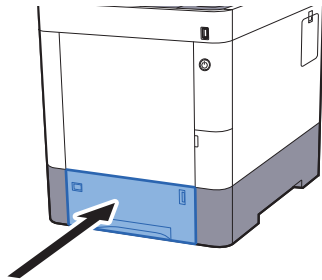



## Capot arrière 1 (alimentation)

1

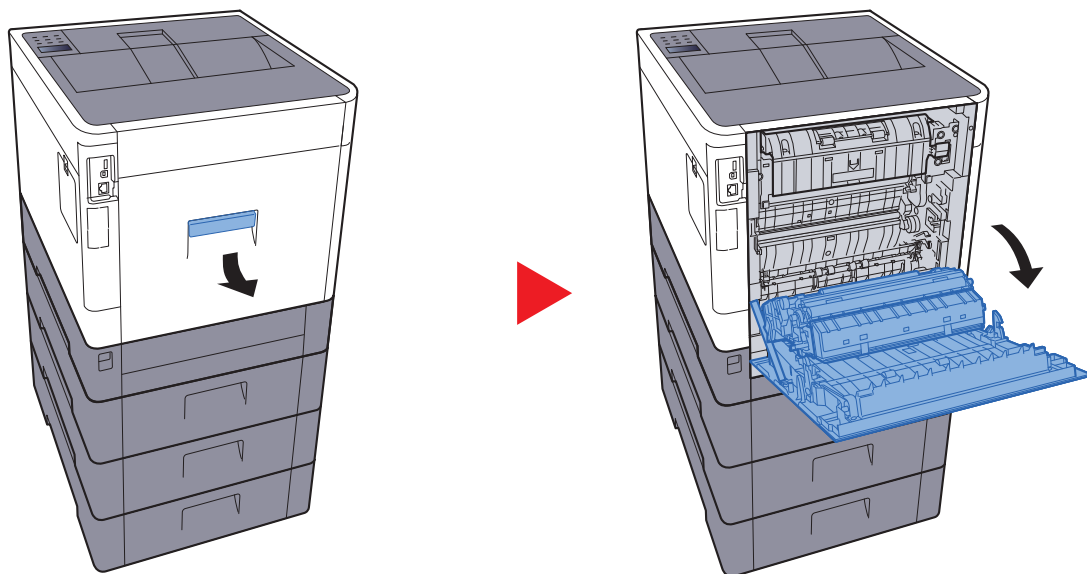

### ATTENTION

Certaines parties sont très chaudes à l'intérieur de la machine. Faire attention à ne pas se brûler.

2

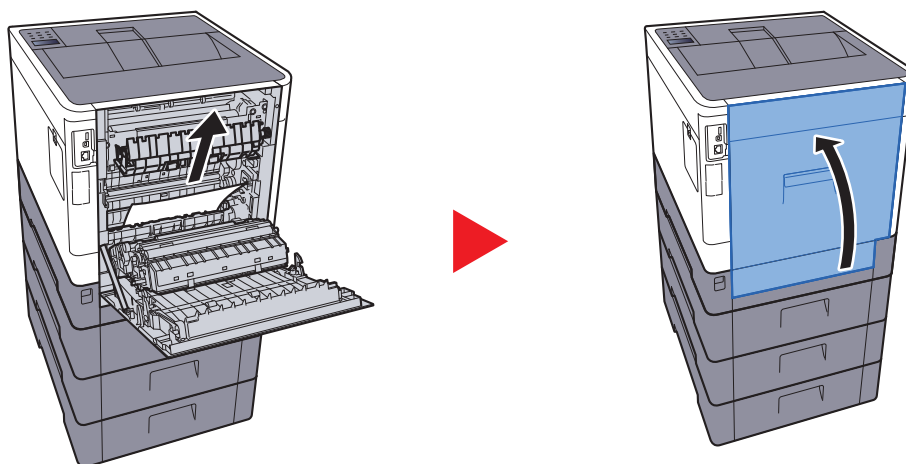

3

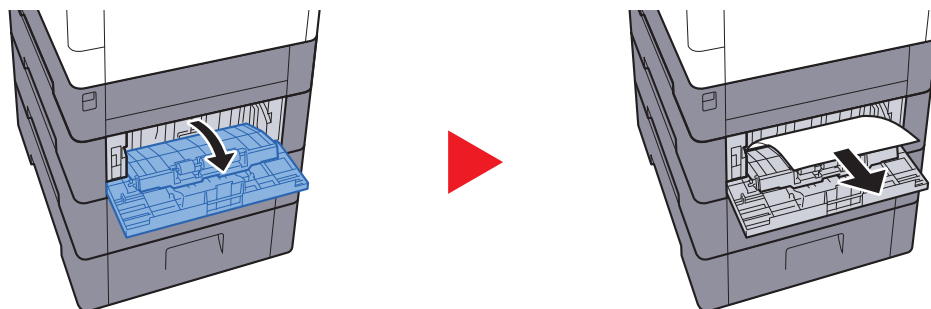

4

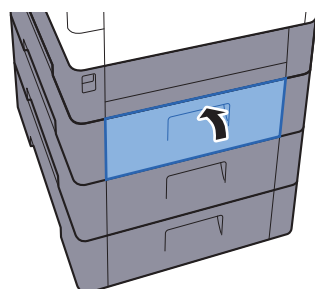

## Capot arrière 2

1

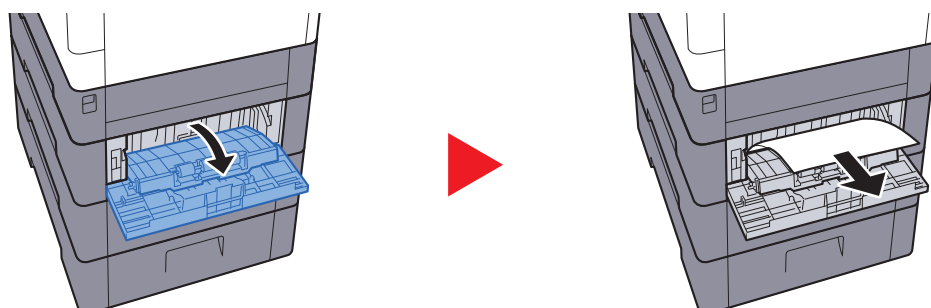

### REMARQUE

Si le papier ne peut pas être retiré, ne pas tenter de forcer pour le retirer.

➔ [Capot arrière 1 \(alimentation\) \(page 9-30\)](#)

**2**

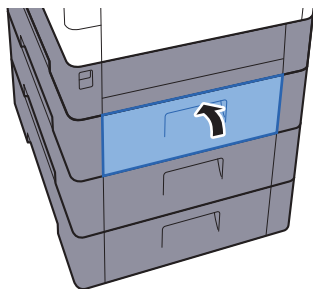

**3**

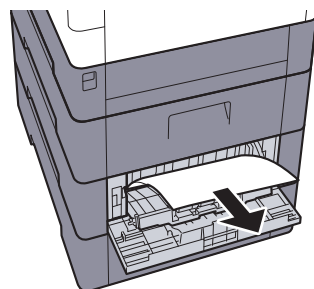
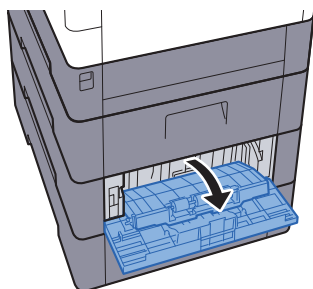

**4**

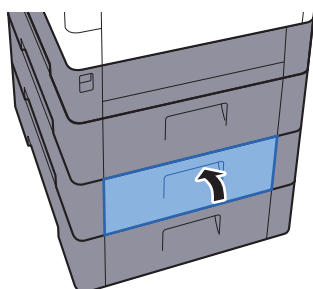

## Capot arrière 3

1

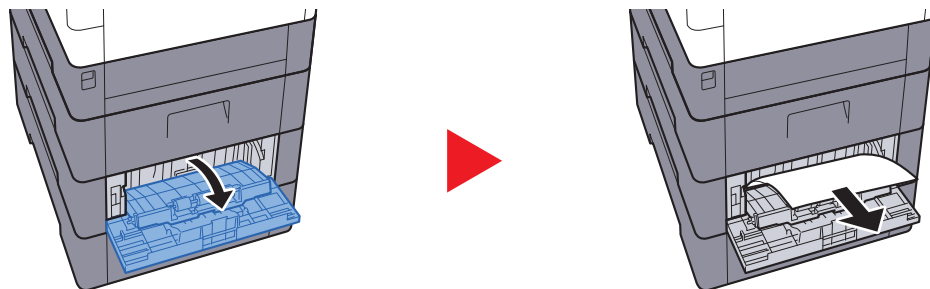

### REMARQUE

Si le papier ne peut pas être retiré, ne pas tenter de forcer pour le retirer.

➔ [Capot arrière 1 \(alimentation\) \(page 9-30\)](#)

2

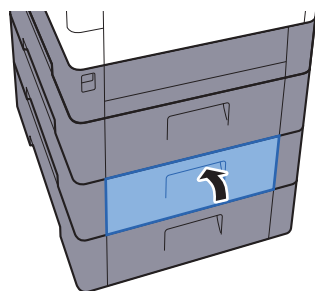

## Capot arrière 1

1

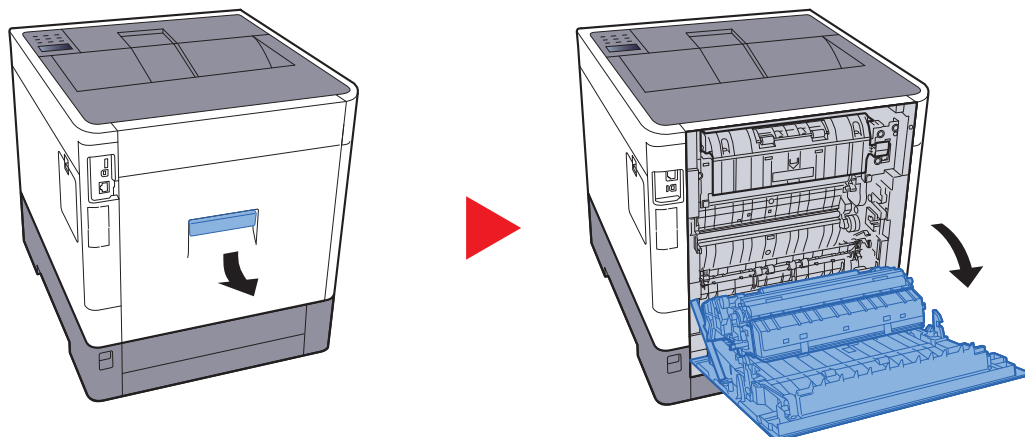

### **ATTENTION**

Certaines parties sont très chaudes à l'intérieur de la machine. Faire attention à ne pas se brûler.

2

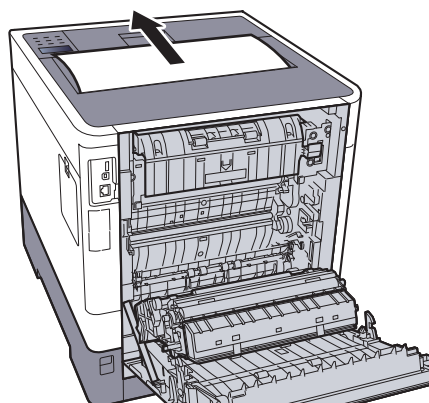

3

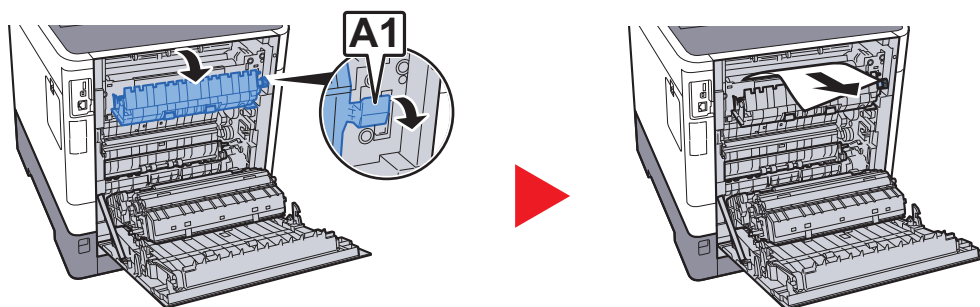

4

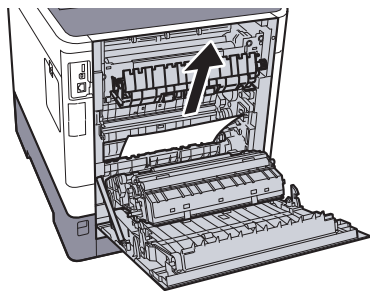

5

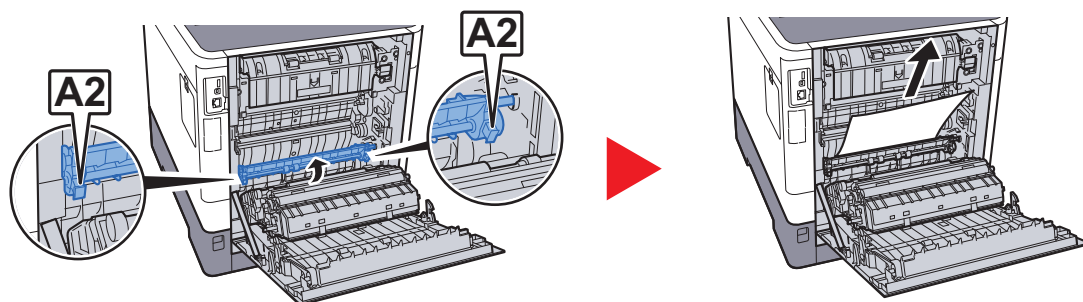

6

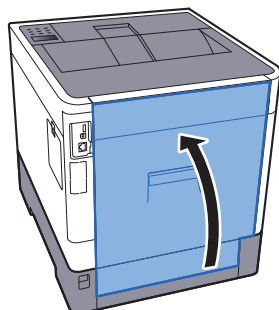

## Unité recto verso

1

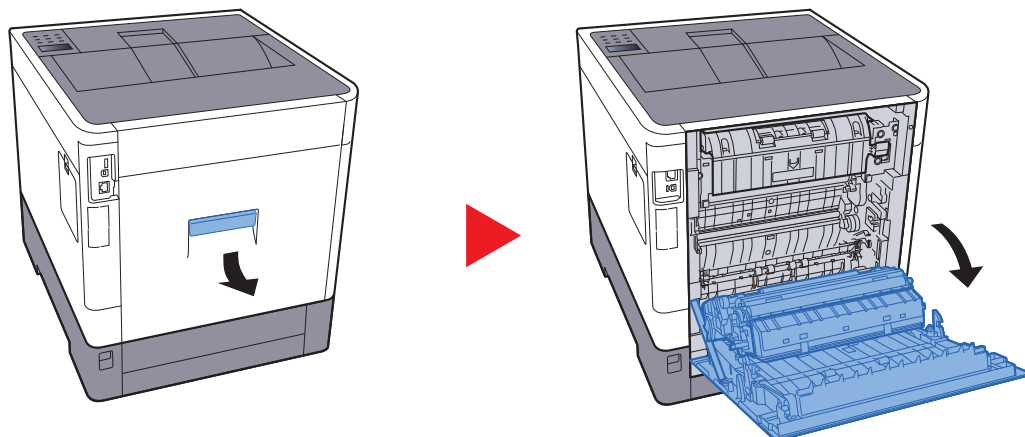

### ATTENTION

Certaines parties sont très chaudes à l'intérieur de la machine. Faire attention à ne pas se brûler.

2

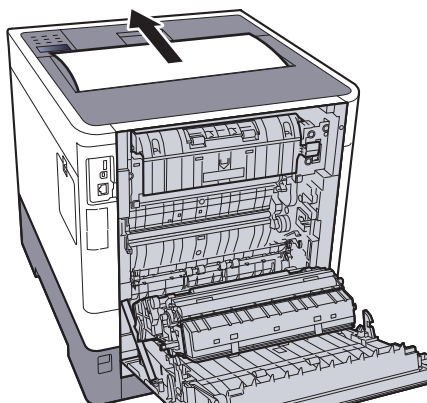

3

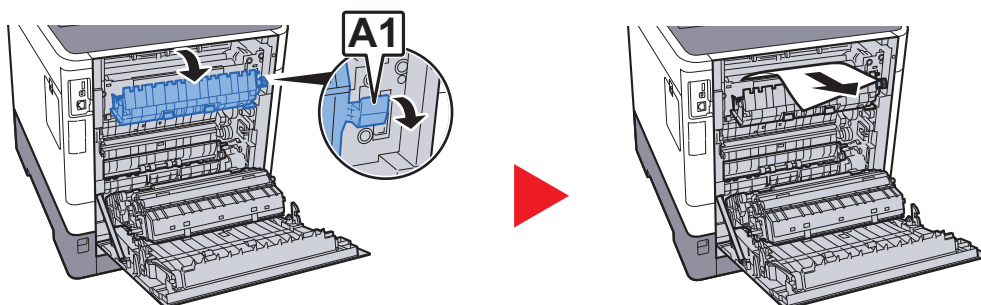

4

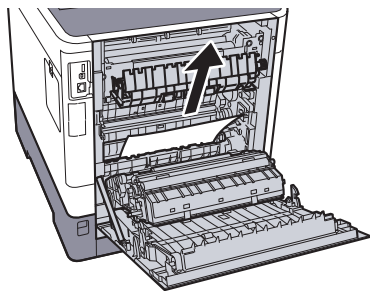

5

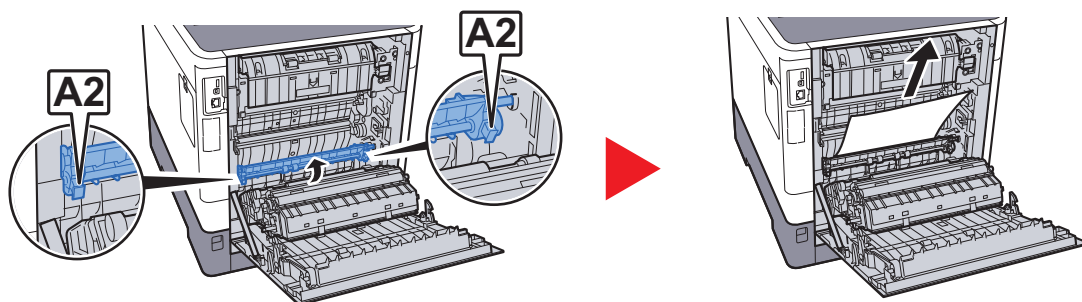

6

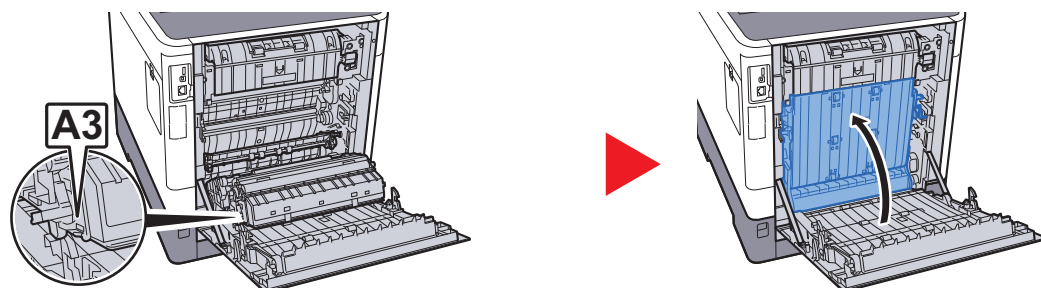

7

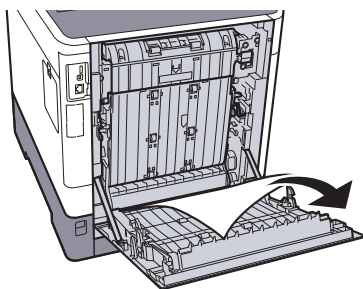



8

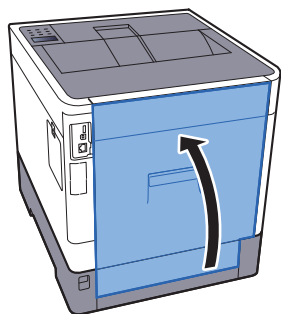

# 10 Annexe

Ce chapitre aborde les sujets suivants :

Matériel en option .....	10-2
Présentation des équipements en option .....	10-2
Applications en option .....	10-6
Papier .....	10-8
Spécifications papier de base .....	10-8
Choix du papier approprié .....	10-9
Papier spécial .....	10-12
Spécifications .....	10-16
Machine .....	10-16
Fonctions de l'imprimante .....	10-18
Chargeur de papier (500 feuilles) (option) .....	10-18
Glossaire .....	10-19

# Matériel en option

## Présentation des équipements en option

Les équipements en option suivants sont disponibles pour cette machine.

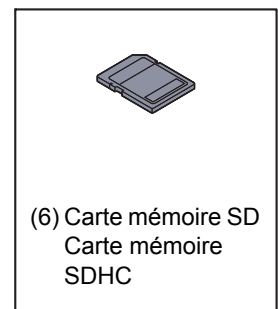
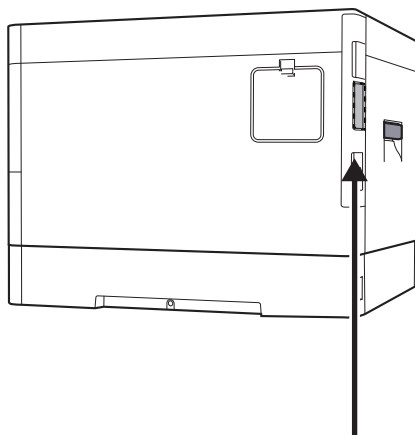
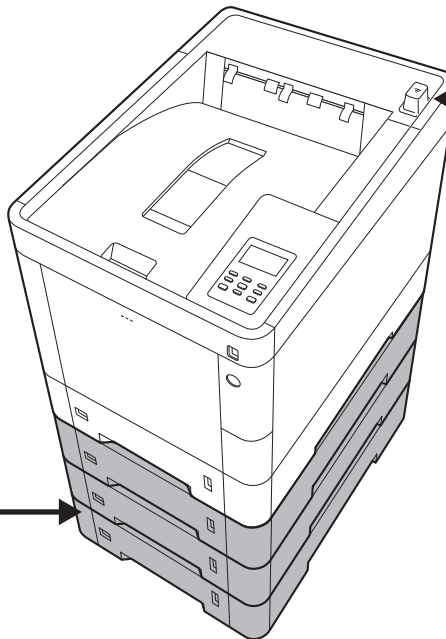
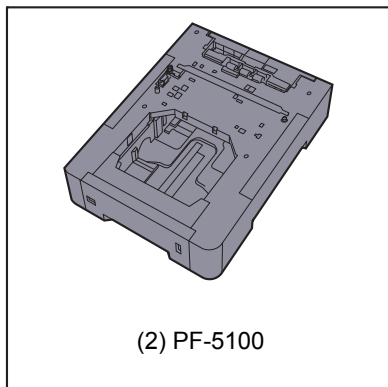
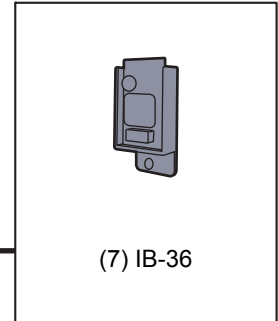
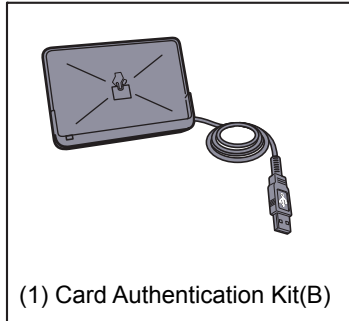

Option logicielle
(8) Data Security kit(E)
(9) UG-33

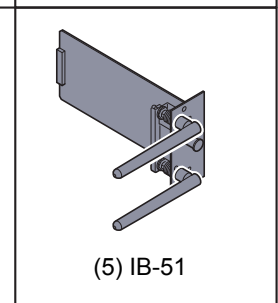
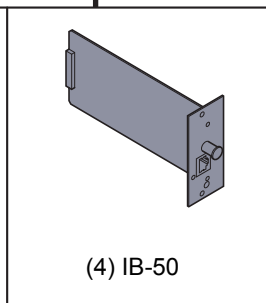
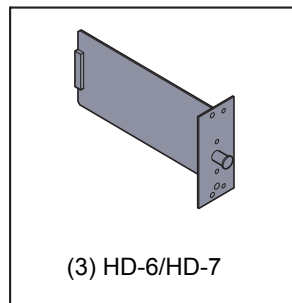

### **(1) Card Authentication Kit(B) « Card Authentication Kit »**

L'administration des connexions utilisateurs peut être effectuée à l'aide de cartes ID. Pour ce faire, il est nécessaire d'enregistrer les informations de carte ID dans la liste d'utilisateurs locaux enregistrée auparavant. Pour plus d'informations sur la méthode d'enregistrement de ces informations, se reporter au document suivant :

➔ **Card Authentication Kit(B) Operation Guide**

### **(2) PF-5100 « Chargeur de papier (500 feuilles x 1) »**

Il est possible d'installer jusqu'à trois magasins supplémentaires identiques au magasin de la machine. La méthode de chargement est la même que pour les magasins standard.

➔ [Chargement dans les magasins \(page 3-4\)](#)

### **(3) HD-6/HD-7 « SSD »**

Avec un SSD installé dans la machine, les données reçues peuvent être converties en mode point (bitmap) et stockées sur ce SSD. Cela permet l'impression à grande vitesse de plusieurs copies en utilisant une fonction de triage électrique. Il est également possible d'utiliser les fonctions Boîte personnalisée.

➔ [Présentation de la Boîte de document \(page 5-3\)](#)

### **(4) IB-50 « Kit d'interface réseau »**

Le kit d'interface réseau fournit une connexion haut débit à l'interface de un gigabit/seconde. Il est possible de configurer de nombreux protocoles réseau et systèmes d'exploitation.

➔ **Manuel d'utilisation IB-50**

### **(5) IB-51 « Kit d'interface réseau sans fil »**

Il s'agit d'une carte d'interface réseau sans fil compatible avec les spécifications réseau sans fil IEEE802.11n (300 Mbit/s max.) et 11 g/b.

Grâce à l'utilitaire fourni, les réglages sont possibles pour de nombreux systèmes d'exploitation et protocoles réseau.

➔ **Manuel d'utilisation IB-51**

## (6) « Carte mémoire SD/SDHC »

Une carte mémoire SD/SDHC est utile pour le stockage des polices de caractères, des macros et des filigranes. La machine est équipée d'un logement pour une carte mémoire SDHC d'une taille maximum de 32 Go et une carte mémoire SD d'une taille maximum de 2 Go.

### Lecture de la carte mémoire SD/SDHC

Une fois insérée dans le logement de la machine, le contenu de la carte mémoire SD/SDHC peut être lu à partir du panneau de commande ou automatique lors de la mise sous tension ou de la réinitialisation de la machine.

### Installation et formatage de la carte mémoire SD/SDHC

Pour utiliser une carte mémoire SD/SDHC inutilisée, il faut d'abord utiliser la machine pour formater la carte mémoire SD/SDHC.

- 1 Mettre la machine hors tension et débrancher le cordon d'alimentation

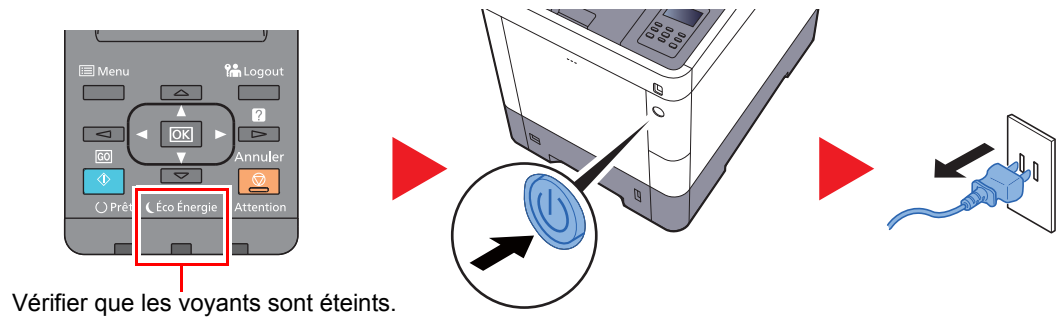

- 2 Retirer le capot.

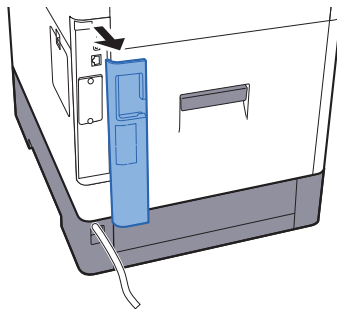

- 3 Retirer le capot.

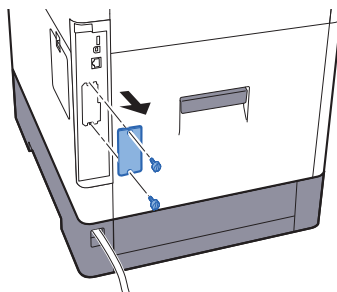

- 4 Insérer la carte mémoire SD/SDHC dans le logement de carte mémoire SD/SDHC.

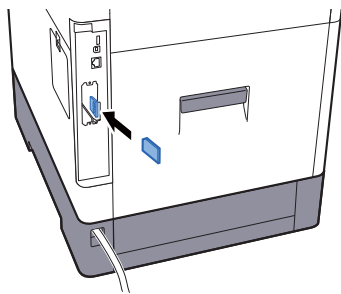

- 5 Remettre les capots en place et refermer le capot arrière.

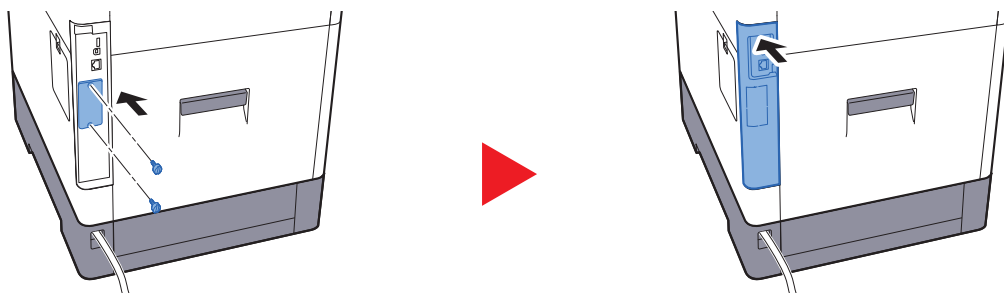

- 6 Insérer le cordon d'alimentation dans la prise et mettre la machine sous tension.

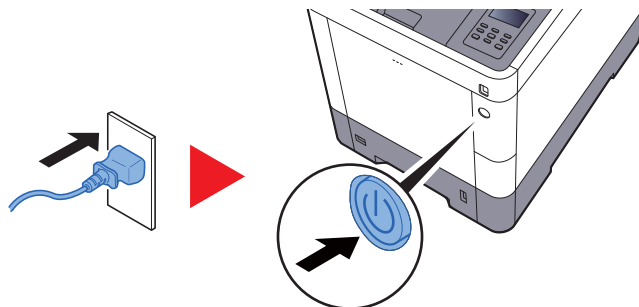

- 7 Formater la carte mémoire SD/SDHC à partir du panneau de commande.

Pour la procédure de formatage, se reporter au document suivant :

➔ [Carte SD \(page 7-21\)](#)

### (7) IB-36 « Kit d'interface réseau sans fil »

Il s'agit d'une carte d'interface réseau sans fil compatible avec les spécifications réseau sans fil IEEE802.11n (65 Mbit/s max.) et IEEE802.11 g/b. En outre, l'impression réseau est possible sans utiliser le routeur réseau local sans fil car Wi-Fi Direct est pris en charge.

### (8) Data Security Kit(E) « Data Security Kit »

Le Data Security Kit écrase toutes les données inutiles de la zone de stockage, afin qu'elles ne soient plus récupérables. Le Data Security Kit permet de crypter les données avant de les stocker sur le SSD. Il offre une sécurité accrue car aucune donnée ne peut être décodée par des une sortie ou des moyens habituels.

### (9) UG-33 « Option ThinPrint »

Cette application permet d'impression des données directement sans pilote d'imprimante.

# Applications en option

## Aperçu des applications

Les applications indiquées ci-dessous sont installées sur cette machine.

Application
Data Security Kit
Card Authentication Kit* <sup>1</sup>
Option ThinPrint* <sup>1</sup>

\*1 Peut être utilisée à titre d'essai pendant une durée limitée.

 **REMARQUE**

- Les restrictions comme le nombre d'utilisation de l'application pendant la période d'essai diffèrent selon les applications.
- Si la date ou l'heure sont modifiées pendant l'utilisation de la version d'essai d'une application, cette dernière ne pourra plus être utilisée.

## Lancement d'une application

Pour commencer à utiliser une application, procéder comme suit.

- 1 **[Menu]** > touche **[▲]** **[▼]** > **[Fonction opt.]** > touche **[▶]**
- 2 Entrer l'ID administrateur et sélectionner la touche **[OK]**.

 **REMARQUE**

Saisir un ID composé de 1 à 16 chiffres.  
Sélectionner la touche **[▲]** ou **[▼]** pour entrer un numéro.  
Sélectionner la touche **[◀]** et **[▶]** pour déplacer le curseur à gauche ou à droite.  
Le paramètre par défaut pour l'ID administrateur est 3000.

- 3 Entrer le mot de passe administrateur et sélectionner la touche **[OK]**.

 **REMARQUE**

Saisissez un mot de passe composé de 0 (aucun réglage) à 16 chiffres.  
Sélectionner la touche **[▲]** ou **[▼]** pour entrer un numéro.  
Sélectionner la touche **[◀]** et **[▶]** pour déplacer le curseur à gauche ou à droite.  
Le paramètre par défaut pour le mot de passe administrateur est 3000.

- 4 Sélectionner **[Détails]** pour l'application qui sera utilisée, puis sélectionner la touche **[▶]**.
- 5 Touche **[▲]** **[▼]** > **[Officiel]** > touche **[OK]** > touche **[OK]**  
Pour utiliser l'application en période d'essai, sélectionner **[Essai]** sans saisir de clé de licence.
- 6 Saisir la clé de licence > touche **[OK]**

 **REMARQUE**

Sélectionner la touche **[▲]** ou **[▼]** pour entrer un numéro.  
Sélectionner la touche **[◀]** et **[▶]** pour déplacer le curseur à gauche ou à droite.

Certaines applications n'ont pas besoin de la saisie d'une clé de licence. Si l'écran de saisir de la clé de licence ne s'affiche pas, passer à l'étape 7.

## 7 Sélectionner [Oui].

**REMARQUE**

Si l'option Kit de sécurité ou Thin Print ont été démarrées et que la clé de licence a été saisie, mettre la machine hors tension, puis à nouveau sous tension.

**Vérification des détails de l'application**

Utiliser la procédure ci-dessous pour consulter les détails d'une application.

1 [Menu] > touche [▲] [▼] > [Fonction opt.] > touche [▶]

2 Entrer l'ID administrateur et sélectionner la touche [OK].

**REMARQUE**

Saisir un ID composé de 1 à 16 chiffres.  
Sélectionner la touche [▲] ou [▼] pour entrer un numéro.  
Sélectionner la touche [◀] et [▶] pour déplacer le curseur à gauche ou à droite.  
Le paramètre par défaut pour l'ID administrateur est 3000.

3 Entrer le mot de passe administrateur et sélectionner la touche [OK].

**REMARQUE**

Saisissez un mot de passe composé de 0 (aucun réglage) à 16 chiffres.  
Sélectionner la touche [▲] ou [▼] pour entrer un numéro.  
Sélectionner la touche [◀] et [▶] pour déplacer le curseur à gauche ou à droite.  
Le paramètre par défaut pour le mot de passe administrateur est 3000.

4 Sélectionner [Détails] pour l'application qui sera utilisée, puis sélectionner la touche [▶].

Il est possible de voir les informations détaillées de l'application sélectionnée. Sélectionner la touche [▲] pour afficher l'écran suivant. Sélectionner la touche [▼] pour revenir à l'écran précédent.

Le tableau suivant énumère les éléments pouvant être affichés.

Élément
Nom fonction
License
Comptes essai
Expir. essai
Extend Trial Period
État

**Étendre la période d'essai.**

Touche [◀] [▶] > [Prolonger période d'essai] > touche [OK] > touche [OK]

La période d'essai est étendue.



# Papier

Cette section explique les formats de papier et les types pouvant être utilisés dans la source de papier.

Pour plus de détails sur les formats, les types et le nombre de feuilles de papier pouvant être chargé dans chaque plateau, se reporter à la section suivante :

➔ [Spécifications \(page 10-16\)](#)

## Spécifications papier de base

Cette machine est conçue pour imprimer sur du papier de copie standard destiné à des copieurs et à des imprimantes ordinaires (à toner sec), telles que les imprimantes laser. Elle prend également en charge un large éventail d'autres types de papiers conformes aux spécifications indiquées dans cette annexe.

Choisir le papier avec soin. Les papiers non pris en charge par cette machine sont susceptibles de provoquer des incidents papier ou de se froisser.

### Papier pris en charge

Utiliser du papier de copie standard conçu pour les copieurs ou les imprimantes laser ordinaires. La qualité d'impression est fonction de la qualité du papier. Une mauvaise qualité de papier entraînera des résultats insatisfaisants.

### Spécifications papier de base

Le tableau suivant répertorie les spécifications papier prises en charge par cette machine. Se référer aux sections suivantes pour plus d'informations.

Critères	Spécifications
Poids	Magasins : 60 à 163 g/m <sup>2</sup>
	Bac MF : 60 à 220 g/m <sup>2</sup>
Précision	±0,7 mm
Angles	90° ±0,2°
Degré d'humidité	4 à 6%
Teneur en pâte	80% minimum



#### REMARQUE

certain papiers recyclés ne sont pas conformes aux spécifications de cette machine (voir le tableau Spécifications papier de base ci-dessous) en raison de leur degré d'humidité ou de leur teneur en pâte. Il est donc recommandé d'acheter une petite quantité de papier recyclé et de le tester avant de l'utiliser. Choisir du papier recyclé permettant d'obtenir des impressions de bonne qualité et contenant de faibles quantités de poussières de papier.

Nous ne pouvons en aucun cas être tenus responsables de problèmes découlant de l'utilisation de papier non conforme à ces spécifications.

## Choix du papier approprié

Cette section présente des recommandations concernant le choix du papier.

### Condition

Ne pas utiliser du papier dont les coins sont recourbés ni du papier tuilé, sale ou déchiré. Ne pas utiliser de papier dont la surface est rugueuse ou contaminée par de la poussière de papier et éviter les papiers fragiles. De tels papiers peuvent non seulement nuire à la qualité des copies, mais risquent également d'entraîner des bourrages papier et de réduire la durée de vie utile de la machine. Choisir du papier dont la surface est lisse et unie. Éviter toutefois les papiers couchés ou les papiers dont la surface est traitée car ils risquent d'endommager le tambour ou le module de fusion.

### Ingrédients

Ne pas utiliser du papier couché ou dont la surface est traitée ni du papier contenant du plastique ou du carbone. Exposés à la chaleur du processus d'impression, ces types de papiers risquent d'émettre des fumées toxiques et d'endommager le tambour.

Utiliser du papier standard dont la teneur en pulpe est d'au moins 80 %, c'est-à-dire un papier dont la teneur en coton ou autres fibres n'est pas supérieure à 20 %.

### Formats de papier pris en charge

Cette machine prend en charge les formats suivants.

Les valeurs figurant dans ce tableau comprennent une tolérance de  $\pm 0,7$  mm en longueur et en largeur. L'angle des coins doit être de  $90^\circ \pm 0,2^\circ$ .

Format papier	Magasin 1	Magasins 2 à 4	Bac MF
Enveloppe Monarch (3-7/8 × 7-1/2")	x	○	○
Envelop. #10 (4-1/8 × 9-1/2")	x	○	○
Enveloppe DL (110 × 220 mm)	x	○	○
Enveloppe C5 (162 × 229 mm)	x	○	○
Executive (7-1/4 × 10-1/2")	○	○	○
Letter	○	○	○
Legal	○	○	○
A4 (297 × 210 mm)	○	○	○
B5 (257 × 182 mm)	○	○	○
A5 (210 × 148 mm)	○	○	○
A6 (148 × 105 mm)	○	x	○
B6 (182 × 128 mm)	○	○	○
Enveloppe #9 (3-7/8 × 8-7/8")	x	○	○
Enveloppe #6 (3-5/8 × 6-1/2")	x	○	○
ISO B5 (176 × 250 mm)	○	○	○
Hagaki (Carte) (100 × 148 mm)	x	x	○
Oufuku hagaki (Carte réponse) (148 × 200 mm)	x	x	○
Oficio II	○	○	○
216 × 340 mm	○	○	○
16K (273 × 197 mm)	○	○	○

Format papier	Magasin 1	Magasins 2 à 4	Bac MF
Statement	○	○	○
Folio (210 × 330 mm)	○	○	○
Youkei 4 (105 × 235 mm)	×	○	○
Youkei 2 (114 × 162 mm)	×	○	○
Perso	Magasin 1 : 105 × 148 à 216 × 356 mm Magasins 2 à 4 : 92 × 162 à 216 × 356 mm Bac MF : 70 × 148 à 216 × 356 mm		

## Lissé

La surface du papier doit être lisse, mais non traitée. Un papier trop lisse peut entraîner le départ de plusieurs feuilles par accident, provoquant des bourrages papier.

## Grammage

Dans les pays utilisant le système métrique, le grammage correspond au poids en gramme d'une feuille d'un mètre carré. Aux États-Unis, le grammage correspond au poids, en livres, d'une rame (500 feuilles) de papier de format standard pour une catégorie de papier spécifique. Un grammage trop élevé ou trop faible peut entraîner des départs incorrects ou des bourrages papier, ainsi que l'usure excessive de la machine. Un grammage (c'est-à-dire une épaisseur) mixte peut provoquer le départ accidentel de plusieurs feuilles ou des problèmes d'impression floue ou autre en raison de la mauvaise fixation du toner.

## Degré d'humidité

Le degré d'humidité du papier correspond au rapport entre son humidité et sa sécheresse, exprimé en pourcentage. Le degré d'humidité a un impact sur le départ du papier, sa charge électrostatique et l'adhérence du toner.

Le degré d'humidité du papier varie en fonction de l'humidité relative ambiante. Si l'humidité relative est élevée, le papier devient humide, ses bords se dilatent et il se gondole. Si l'humidité relative est faible et que le papier perd de son humidité, ses bords se contractent, ce qui peut affecter le contraste à l'impression.

Des bords qui se gondolent ou rétrécissent peuvent provoquer des faux départs. Dans la mesure du possible, s'assurer que le degré d'humidité est compris entre 4 et 6 %.

Pour maintenir le degré d'humidité approprié, tenir compte des considérations ci-dessous.

- Conserver le papier dans un endroit frais et bien aéré.
- Conserver le papier à plat dans son emballage scellé. Une fois l'emballage ouvert, le resceller si le papier est appelé à ne pas être utilisé pendant une période prolongée.
- Conserver le papier dans l'emballage scellé et le carton d'origine. Placer le carton sur une palette pour le surélever du sol. Séparer le papier des sols en parquet ou en ciment de manière adéquate surtout par temps pluvieux.
- Avant d'utiliser du papier qui a été stocké, le conserver au degré d'humidité correct pendant 48 h au moins.
- Ne pas laisser le papier dans un endroit chaud, ensoleillé ou humide.

## Autres spécifications papier

**Porosité** : densité de la fibre de papier.

**Rigidité** : un papier doit être suffisamment rigide sans quoi il risque d'onduler dans la machine, provoquant des incidents papier.

**Tuile** : la plupart des papiers ont naturellement tendance à tuiler une fois l'emballage ouvert. Lorsque le papier passe dans l'unité de fixation, il tuile légèrement vers le haut. Pour produire des impressions plates, charger le papier de telle sorte que la tuile soit orientée vers le bas du magasin.

**Électricité statique** : pendant l'impression, le papier est chargé électrostatiquement pour attirer le toner. Choisir du papier qui se décharge rapidement afin que les copies n'adhèrent pas les unes aux autres.

**Blancheur** : le contraste de l'impression varie en fonction de la blancheur du papier. Un papier plus blanc permet d'obtenir un aspect plus net, plus brillant.

**Qualité** : un format de feuille inégal, des coins dont l'angle n'est pas droit, des bords irréguliers, des feuilles mal découpées et des bords ou des coins écrasés peuvent entraîner un mauvais fonctionnement de l'appareil. Pour parer à ces problèmes, être particulièrement vigilant lors de la découpe du papier, le cas échéant.

**Conditionnement** : choisir du papier correctement emballé et conditionné dans des cartons. Idéalement, l'emballage lui-même doit avoir subi un traitement contre l'humidité.

**Papier à traitement spécial** : il est déconseillé d'utiliser les types de papiers suivants, même s'ils sont conformes aux spécifications de base. Avant de les utiliser, en acheter une petite quantité pour faire des essais.

- Papier glacé
- Papier filigrane
- Papier avec une surface inégale
- Papier perforé

## Papier spécial

Cette section décrit l'impression sur du papier et des supports d'impression spéciaux.

Les types de papiers et de supports suivants peuvent être utilisés.

- Transparents
- Papier pré-imprimé
- Papier relié
- Papier recyclé
- Papier fin
- En-tête
- Papier couleur
- Papier perforé
- Enveloppes
- Hagaki (Carte)
- Papier épais
- Étiquettes
- Couché
- Papier de haute qualité

Lors de l'utilisation de ces papiers et supports, choisir des produits conçus spécialement pour les copieurs ou les imprimantes de page (telles que les imprimantes laser). Utiliser le bac MF pour les transparents, le papier épais, les enveloppes, les cartes et les étiquettes.

### Choix du papier spécial

Bien que les papiers spéciaux répondant aux spécifications ci-dessous puissent être utilisés sur cette machine, la qualité des impressions varie considérablement en raison des différences de fabrication et de qualité de ces papiers. Il est donc plus courant de rencontrer des problèmes d'impression avec du papier spécial qu'avec du papier ordinaire. Avant d'acheter de gros volumes de papier spécial, faire un essai avec un échantillon pour s'assurer que la qualité d'impression est satisfaisante. Lors de l'impression sur du papier spécial, tenir compte des précautions générales d'emploi ci-dessous. Noter que nous ne pouvons en aucun cas être tenus responsables des dommages mécaniques ou blessures éventuelles provoqués par le degré d'humidité ou les caractéristiques du papier spécial.

Sélectionner un magasin ou le bac MF pour le papier spécial.

### Transparents

Les transparents doivent être capables de résister à la chaleur d'impression. Les transparents doivent satisfaire aux conditions ci-dessous.

<b>Résistance à la chaleur</b>	Doit résister à 190 °C minimum.
<b>Épaisseur</b>	0,100 à 0,110 mm
<b>Matériau</b>	Polyester
<b>Précision</b>	±0,7 mm
<b>Angles</b>	90° ±0,2°

Pour éviter tout problème, utiliser le bac MF pour les transparents et charger ceux-ci avec le bord long orienté vers la machine.

En cas d'incidents papier fréquents lors de la sortie de transparents, tirer doucement le bord avant des feuilles à leur sortie de la machine.

## Étiquettes

S'assurer de charger les étiquettes à partir du bac MF.

Choisir très soigneusement les étiquettes, afin que l'adhésif n'entre pas en contact direct avec les pièces de la machine et que les étiquettes ne puissent pas être facilement décollées de la feuille de support. Les adhésifs qui collent au tambour ou aux rouleaux et les étiquettes restant dans la machine peuvent entraîner une panne.

Lors de l'impression sur étiquettes, vous êtes responsables de la qualité d'impression et des problèmes éventuels.

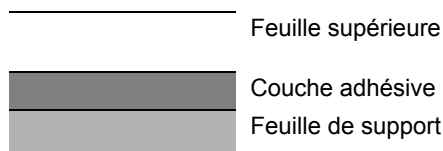

Les étiquettes sont composées de trois couches comme illustré. La couche adhésive contient des matériaux qui sont facilement affectés par la force appliquée dans la machine. La feuille de support soutient la feuille supérieure jusqu'à l'utilisation de l'étiquette. Cette composition d'étiquettes peut causer plus de problèmes.

La surface de l'étiquette doit être complètement couverte par la feuille supérieure. Les intervalles entre les étiquettes peuvent entraîner un décollement des étiquettes et entraîner une panne grave.

Certaines pages de papier à étiquettes possèdent des marges sur la feuille supérieure. Lors de l'utilisation de ce type de papier, ne pas décoller ces marges de la feuille de support avant d'avoir terminé l'impression.

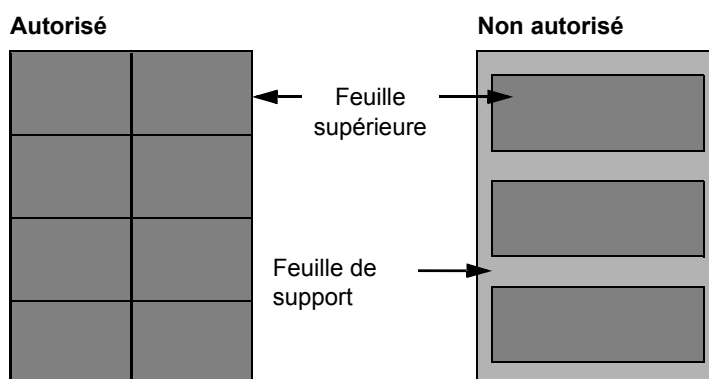

Utiliser du papier à étiquettes conforme aux spécifications suivantes.

<b>Grammage de la feuille supérieure</b>	44 à 74 g/m <sup>2</sup>
<b>Grammage (grammage du papier)</b>	104 à 151 g/m <sup>2</sup>
<b>Épaisseur de la feuille supérieure</b>	0,086 à 0,107 mm
<b>Grammage du papier</b>	0,115 à 0,145 mm
<b>Degré d'humidité</b>	4 à 6 % (composite)

## Hagaki (Carte)

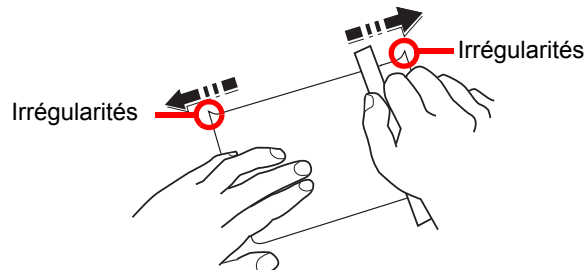

Aérer le papier Hagaki (Carte) et aligner les bords avant de le charger dans le bac MF. Si le papier est tuilé, le lisser avant de le charger. L'impression sur du papier Hagaki (Carte) tuilé peut provoquer des incidents papier.

Utiliser du papier Oufuku hagaki (carte réponse) déplié (disponible dans les bureaux de poste). Certains papiers Hagaki (Carte) peuvent présenter un bord arrière irrégulier en conséquence de la découpe. Si c'est le cas, placer le papier sur une surface plane et aplanir les bords en les frottant doucement avec une règle.

## Enveloppes

Les enveloppes doivent être chargées dans le bac MF avec la face à imprimer vers le haut ou dans le chargeur de papier en option avec la face à imprimer vers le haut.



### REMARQUE

Ne pas charger le papier au-dessus des limites de chargement sur le guide de largeur de papier du chargeur de papier en option.

En raison de la structure des enveloppes, il n'est pas toujours possible d'effectuer une impression uniforme sur toute la surface. Les enveloppes fines, en particulier, risquent de se froisser lors de leur passage dans la machine. Avant d'acheter de gros volumes d'enveloppes, faire un essai avec un échantillon pour s'assurer que la qualité d'impression est satisfaisante.

Des enveloppes stockées pendant une période prolongée risquent de se tuiler. Il est donc recommandé de n'ouvrir l'emballage qu'au moment de les utiliser.

Tenir compte des points suivants :

- Ne pas utiliser d'enveloppes dont la partie adhésive est à nu, ni d'enveloppes dont la partie adhésive est protégée par une bande amovible. Des dommages importants peuvent survenir si la bande recouvrant la partie adhésive se détache à l'intérieur la machine.
- Ne pas utiliser d'enveloppes avec certaines finitions spéciales, notamment les enveloppes comportant un œillet autour duquel s'enroule une ficelle permettant de fermer le rabat ou les enveloppes à fenêtre (ouverte ou dotée d'un film en plastique).
- En cas de bourrages papier, charger moins d'enveloppes.

## Papier épais

Aérer le papier épais et aligner les bords avant de le charger dans le bac MF. Certains papiers épais peuvent présenter un bord arrière irrégulier en conséquence de la découpe. Si c'est le cas, procéder comme pour le papier Hagaki (Carte). Placer le papier sur une surface plane et aplanir les bords en passant dessus à plusieurs reprises avec une règle, sans trop appuyer toutefois. L'impression sur du papier dont les bords sont irréguliers peut provoquer des bourrages.



### REMARQUE

Si l'alimentation est incorrecte alors que le papier a été lissé de cette façon, le charger dans le bac MF avec le bord d'attaque relevé de quelques millimètres.

## Papier couleur

Le papier couleur doit être conforme aux spécifications.

➔ [Spécifications papier de base \(page 10-8\)](#)

De plus, les pigments utilisés dans le papier doivent résister à la température du processus d'impression (jusqu'à 200 °C ou 392 °F).

## Papier pré-imprimé

Le papier pré-imprimé doit être conforme aux spécifications.

➔ [Spécifications papier de base \(page 10-8\)](#)

L'encre couleur doit être capable de résister à la chaleur de l'impression. Elle doit également être résistante à l'huile de silicone. Ne pas utiliser de papier dont la surface est traitée, comme le papier couché utilisé pour les calendriers.

## Papier recyclé

Le papier recyclé doit être conforme aux spécifications ; toutefois sa blancheur peut être considérée à part.

➔ [Spécifications papier de base \(page 10-8\)](#)



### REMARQUE

Avant d'acheter de gros volumes de papier recyclé, faire un essai avec un échantillon pour s'assurer que la qualité d'impression est satisfaisante.

## Papier couché

Le papier couché est créé en traitant la surface du papier de base avec un revêtement qui offre une qualité d'impression supérieure à celle du papier normal. Le papier couché est utilisé pour l'impression d'une qualité particulièrement élevée.

La surface du papier de qualité élevée ou moyenne est revêtue d'agents spéciaux qui améliorent l'adhérence de l'encre et rendent la surface du papier plus lisse. Ces agents sont utilisés pour recouvrir un ou les deux côtés du papier. Le côté revêtu apparaît légèrement brillant.



### IMPORTANT

Lors de l'impression sur papier couché dans un lieu très humide, s'assurer que le papier est conservé au sec, car l'humidité peut faire coller les feuilles lorsqu'elles sont chargées dans la machine. En cas d'impression dans un lieu très humide, charger le papier couché une feuille à la fois.



# Spécifications

 **IMPORTANT**

Les spécifications ci-dessous peuvent être modifiées sans préavis.

## Machine

Élément		Description
<b>Type</b>		Bureau
<b>Méthode d'impression</b>		Électrophotographie par laser à semi-conducteur
<b>Grammage du papier</b>	<b>Magasin</b>	60 à 163 g/m <sup>2</sup>
	<b>Bac MF</b>	60 à 220 g/m <sup>2</sup>
<b>Type de papier</b>	<b>Magasin</b>	Normal, Rugueux, Recyclé, Vélín, Préimprimé, Relié, Couleur, Perforé, En-tête, Épais, Haute qualité, Personnalisé 1 à 8 (Recto verso : identique à Recto)
	<b>Bac MF</b>	Normal, Transparent (film OHP), Rugueux, Vélín, Étiquettes, Recyclé, Préimprimé, Relié, Carte, Couché, Couleur, Perforé, En-tête, Enveloppe, Épais, Haute qualité, Personnalisé 1 à 8
<b>Format papier</b>	<b>Magasin</b>	A4, A5, A6, B5, B6, Letter, Legal, Statement, Executive, Oficio II, Folio, 216 × 340 mm, 16K, B5 (ISO), Personnalisé (105 × 148 mm à 216 × 356 mm)
	<b>Bac MF</b>	A4, A5, A6, B5, B6, Folio, 216 × 340 mm, Letter, Legal, Statement, Executive, Oficio II, 16K, B5 (ISO), Envelop. #10, Enveloppe #9, Enveloppe #6 3/4, Enveloppe Monarch, Enveloppe DL, Enveloppe C5, Hagaki (Carte), Oufuku Hagaki (Carte réponse), Youkei 4, Youkei 2, Personnalisé (70 × 148 mm à 216 × 356 mm)
<b>Temps de préchauffage (22 °C/71,6 °F, 60 %)</b>	<b>Mise sous tension</b>	26 secondes maximum
	<b>Veille</b>	17 secondes maximum
<b>Capacité en papier</b>	<b>Magasin</b>	500 feuilles (80 g/m <sup>2</sup> ) *1
	<b>Bac MF</b>	100 feuilles (80 g/m <sup>2</sup> )

\*1 Jusqu'à la ligne de hauteur limite supérieure dans le magasin.

Élément		Description
Capacité du bac de sortie	Plt. sup.	250 feuilles (80 g/m <sup>2</sup> )
Système d'écriture d'image		Laser à semi-conducteur et électrophotographie
Mémoire		1024 Mo
Interface	Standard	Connecteur d'interface USB : 1 (Hi-Speed USB) Interface réseau : 1 (10 BASE-T/100 BASE-TX/1000 BASE-T) Port USB : 2 (Hi-Speed USB)
	Option	eKUIO : 1
Environnement d'utilisation	Température	10 à 32,5 °C/50 à 90,5 °F
	Humidité	10 à 80 %
	Altitude	3500 m/11 482 ft maximum
	Luminosité	1500 lux maximum
Dimension (L x P x H)		15.36" x 20.95" x 16.13" 390 x 532 x 409,5 mm
Poids		Environ 62,4 lb/Environ 28,3 kg (sans cartouche de toner)
Espace requis (L x P) (en utilisant le bac MF)		15,36" x 28,58" 390 x 725,8 mm
Source d'alimentation		Modèle 230 V : 220 à 240 V ~ 50/60 Hz 5,0 A
La consommation de courant du produit en veille réseau (si tous les ports réseau sont connectés).		Les informations sont disponibles sur les sites web ci-dessous. <a href="http://www.triumph-adler.com/C125713A00471CCE/direct/environment">http://www.triumph-adler.com/C125713A00471CCE/direct/environment</a> <a href="http://www.triumph-adler.de/C125713A00471CCE/direct/umwelt">http://www.triumph-adler.de/C125713A00471CCE/direct/umwelt</a> <a href="http://www.utax.de/C12571260052E282/direct/umwelt-energieverbrauch-sicherheit">http://www.utax.de/C12571260052E282/direct/umwelt-energieverbrauch-sicherheit</a> <a href="http://www.utax.de/C12571260052E282/direct/environment">http://www.utax.de/C12571260052E282/direct/environment</a>
Options		➔ <a href="#">Matériel en option (page 10-2)</a>

## Fonctions de l'imprimante

Élément		Description	
Vitesse d'impression		Impression noir et blanc	Impression couleur
		A4-R	30 feuilles/min 30 sheets/min
		Letter-R	32 feuilles/min 32 sheets/min
		Legal	26 feuilles/min 26 feuilles/min
		B5	27 feuilles/min 27 feuilles/min
		A5	27 feuilles/min 27 feuilles/min
		A6	27 feuilles/min 27 feuilles/min
Temps de sortie de la première impression (A4, chargé à partir du magasin)	Noir et blanc	6,0 secondes maximum	
	Couleur	7,0 secondes maximum	
Résolution		600 × 600 dpi, 9600 dpi équivalent × 600 dpi, 1200 × 1200 dpi	
Système d'exploitation		Windows 7, Windows 8, Windows 8.1, Windows 10, Windows Server 2008/R2, Windows Server 2012/R2, Windows Server 2016, Mac OS 10.5 ou version ultérieure	
Interface		Connecteur d'interface USB : 1 (Hi-Speed USB) Interface réseau : 1 (10 BASE-T/100 BASE-TX/1000 BASE-T) Interface optionnelle (option) : 1 (pour l'installation de l'IB-50/IB-51) Réseau local sans fil (option) : 1 (pour l'installation de l'IB-36)	
Langage de description de page		PRESCRIBE	
Émulations		PCL6 (PCL-XL, PCL5c), KPDL3, XPS	

## Chargeur de papier (500 feuilles) (option)

Élément	Description
Méthode d'alimentation du papier	Alimentation par rouleau à friction (Nbre de feuilles : 500, 80 g/m <sup>2</sup> )
Format papier	A4, A5, B5, B6, Folio, 216 × 340 mm, Letter, Legal, Statement, Executive, Oficio II, 16K, B5 (ISO), Envelop. #10, Enveloppe #9, Enveloppe #6 3/4, Enveloppe Monarch, Enveloppe DL, Enveloppe C5, Youkei 4, Youkei 2, Personnalisé (92 × 162 à 216 × 356 mm)
Papier pris en charge	Grammage : 60 à 220 g/m <sup>2</sup> Types de supports : Normal, Rugueux, Recyclé, Préimprimé, Étiquettes, Relié, Vêlin, Couleur, Perforé, En-tête, Enveloppe, Couché, Épais, Haute qualité, Personnalisé 1 à 8
Dimensions (L) × (P) × (H)	15,36" × 20,95" × 4,57" 390 × 532 × 116 mm
Poids	9,1 lbs. maximum / 4,1 kg maximum



### REMARQUE

Pour les types de papier recommandés, consulter le revendeur ou un technicien.

# Glossaire

## Accessibilité

Cette machine offre une bonne accessibilité, y compris pour les personnes âgées, les handicapés physiques et les déficients visuels.

## Adresse IP

Une adresse de protocole Internet est un chiffre unique correspondant à un ordinateur spécifique ou à un périphérique appartenant au réseau. Une adresse IP est constituée de quatre groupes de chiffres séparés par des points, par exemple : 192.168.110.171. Chaque chiffre doit être compris entre 0 et 255.

## AppleTalk

AppleTalk permet le partage des fichiers et des imprimantes et l'utilisation de logiciels d'application placés sur un autre ordinateur du même réseau AppleTalk.

## Auto-IP

Auto-IP est un module qui permet l'attribution d'adresse IPv4 dynamiques au démarrage d'un périphérique. La fonction DHCP nécessite toutefois un serveur DHCP. Auto-IP est une méthode sans serveur pour le choix d'une adresse IP. Les adresses IP entre 169.254.0.0 et 169.254.255.255 sont réservées à l'attribution automatique de la part d'Auto-IP.

## Bac MF (multifonction)

Plateau d'alimentation de papier situé à l'avant de la machine. Utiliser ce bac à la place des magasins lors de l'impression sur des enveloppes, du papier Hagaki (Carte), des transparents ou des étiquettes.

## Boîte personnalisée

La fonction Boîte personnalisée stocke les données d'impression pour chaque utilisateur et permet à l'utilisateur d'imprimer une ou plusieurs copie des données stockées par la suite à l'aide du panneau de commande de l'imprimante.

## Boîte travaux

La fonction Boîte travaux stocke les données d'impression sur l'imprimante et permet aux utilisateurs d'imprimer une ou plusieurs copies des données stockées par la suite à l'aide du panneau de commande de l'imprimante.

## Bonjour

Bonjour (aussi connu sous le nom de réseau sans configuration) est un service qui détecte automatiquement les ordinateurs, les périphériques et les services sur un réseau IP. Puisqu'un protocole IP standard industriel est utilisé, Bonjour permet aux périphériques de se reconnaître automatiquement sans spécifier d'adresse IP ou sans définir de serveur DNS. Bonjour envoie et reçoit également les paquets réseau sur le port UDP 5353. Si un pare-feu est activé, l'utilisateur doit vérifier que le port UDP 5353 est toujours ouvert afin que Bonjour fonctionne correctement. Certains pare-feu sont réglés pour rejeter uniquement certains paquets Bonjour. Si Bonjour ne fonctionne pas de manière stable, vérifiez les paramètres du pare-feu et assurez-vous que Bonjour est enregistré dans la liste d'exceptions et que les paquets Bonjour sont acceptés. Si vous installez Bonjour sur Windows, le pare-feu de Windows sera réglé correctement pour Bonjour.

## DHCP (Dynamic Host Configuration Protocol)

Protocole qui résout automatiquement les adresses IP, les masques de sous-réseau et les adresses de passerelle sur un réseau TCP/IP. DHCP réduit la charge de gestion des réseaux utilisant un grand nombre d'ordinateurs clients en libérant les clients, dont les imprimantes, à partir de l'adresse IP affectée.

## **DHCP (IPv6)**

Le DHCPv6 est la future génération du protocole de configuration d'hôte dynamique pour Internet et il prend en charge l'IPv6. Il étend le protocole de démarrage BOOTP qui définit les protocoles utilisés pour le transfert des informations de configuration aux hôtes du réseau. Le DHCPv6 permet au serveur DHCP d'utiliser ses fonctionnalités étendues pour envoyer des paramètres de configuration à un nœud IPv6. Puisque les adresses réseau qui peuvent être utilisées sont attribuées automatiquement, la charge de gestion du nœud IPv6 est réduite dans les systèmes où l'administrateur doit exercer un contrôle étroit sur l'attribution d'adresse IP.

## **Disque RAM**

En utilisant une partie de la mémoire de l'imprimante comme disque virtuel, il est possible de définir une quantité de mémoire quelconque de la mémoire totale de l'imprimante comme disque RAM afin d'utiliser les fonctionnalités comme le tri électronique (réduction du temps d'impression).

## **dpi (points par pouce)**

Unité de résolution, représentant le nombre de points imprimés par pouce (25,4 mm).

## **Émulation**

Fonction permettant d'interpréter et d'exécuter les langages de description de page d'autres imprimantes. La machine émule le fonctionnement de PCL6, KPDL3 (compatible PostScript 3).

## **FTP (File Transfer Protocol)**

Protocole permettant de transférer des fichiers sur les réseaux TCP/IP tels qu'Internet ou les intranets. Tout comme les protocoles HTTP et SMTP/POP, FTP est aujourd'hui largement utilisé sur Internet.

## **IPP**

IPP (Internet Printing Protocol) est une norme qui utilise les réseaux TCP/IP comme Internet pour permettre l'envoi des travaux d'impression entre les ordinateurs distants et les imprimantes. IPP est une extension du protocole HTTP utilisé pour afficher les sites Web et elle permet d'effectuer l'impression via routeur sur des imprimantes distantes. Elle prend également en charge les mécanismes d'authentification HTTP avec l'authentification client et serveur SSL, ainsi que le chiffrement.

## **KPDL (Kyocera Page Description Language)**

Langage de description de page Kyocera compatible avec Adobe PostScript niveau 3.

## **Masque de sous-réseau**

Le masque de sous-réseau est une manière d'augmenter la section adresse réseau d'une adresse IP.

Un masque de sous-réseau représente toutes les sections adresse réseau par un 1 et toutes les sections adresse hôte par un 0. Le nombre de bits dans le préfixe indique la longueur de l'adresse réseau. Le terme préfixe se réfère à quelque chose qui est ajouté au début et, dans ce contexte, il indique la première section de l'adresse IP. Lorsqu'une adresse IP est écrite, la longueur de l'adresse réseau est indiquée par la longueur du préfixe après une barre oblique vers l'avant (/). Par exemple, « 24 » dans l'adresse « 133.210.2.0/24 ». De cette manière, « 133.210.2.0/24 » indique l'adresse IP « 133.210.2.0 » avec un préfixe de 24 bits (section réseau). Cette nouvelle section adresse réseau (faisant partie à l'origine de l'adresse hôte), rendue possible par le masque de sous-réseau, est appelée adresse de sous-réseau. Lorsque vous saisissez le masque de sous-réseau, assurez-vous que l'option « DHCP » est réglée sur « Désactivé ».

## **Mode EcoPrint**

Mode d'impression permettant de réaliser des économies de toner. Les copies effectuées dans ce mode sont plus claires que les copies normales.

## **NetBEUI (NetBIOS Extended User Interface)**

Interface développée par IBM en 1985 sous forme de mise à jour de NetBIOS. Elle offre des fonctions plus évoluées sur les petits réseaux que les autres protocoles tels que TCP/IP, etc. Elle n'est pas adaptée aux grands réseaux du fait d'un manque de capacités de routage permettant de sélectionner les chemins les mieux adaptés. NetBEUI a été adoptée par IBM pour le système OS/2 et par Microsoft pour Windows comme protocole standard de services de partage de fichiers et d'impression.

## **Nuances de gris**

Expression couleur informatique. Les images affichées dans ce mode sont normalement constituées de nuances de gris, allant du noir pour l'intensité la plus faible au blanc pour l'intensité maximale, sans autres couleurs. Les nuances de gris sont affichées sous forme de niveaux numériques : c'est-à-dire, blanc et noir uniquement pour 1 bit, 256 niveaux de gris (y compris le blanc et le noir) pour 8 bits et 65 536 niveaux de gris pour 16 bits.

## **Page d'état**

La page indique les conditions de la machine.

## **Passerelle par défaut**

Correspond au périphérique, par exemple ordinateur ou routeur, utilisé en entrée/sortie (passerelle) en vue d'accéder à des ordinateurs extérieurs au réseau utilisé. Si aucune passerelle spécifique n'est désignée pour une adresse IP de destination, les données sont envoyées sur l'hôte désigné comme passerelle par défaut.

## **PDF/A**

Il s'agit de la norme « ISO 19005-1. Gestion de documents - Format de fichier des documents électroniques pour une conservation à long terme - Partie 1: Utilisation du PDF 1.4 (PDF/A-1) » et d'un format de fichier basé sur PDF 1.4. Il a été normalisé par la norme ISO 19005-1 et concerne une spécialisation du PDF, principalement utilisé pour l'impression, pour la conservation à long terme. Une nouvelle partie, ISO 19005-2 (PDF/A-2), est en cours de préparation.

## **Pilote d'imprimante**

Logiciel permettant d'imprimer les données créées sur un logiciel d'application. Le pilote d'imprimante de la machine figure sur le DVD d'accompagnement. Installer le pilote sur l'ordinateur connecté à la machine.

## **Polices contour**

Avec les polices contour, les contours des caractères sont représentés par des expressions numériques et les polices peuvent être agrandies ou réduites de différentes manières en modifiant les valeurs numériques de ces expressions. L'impression reste claire même si vous agrandissez les polices, les caractères étant définis avec des contours représentés par des expressions numériques. Vous pouvez indiquer le format des polices de caractères par incréments de 0,25 points en allant jusqu'à 999,75 points.

## **POP3 (Post Office Protocol 3)**

Protocole standard de réception de courriers électroniques en provenance d'un serveur sur lequel le courrier est stocké sur Internet ou sur un intranet.

## **PostScript**

Langage de description de page développé par Adobe Systems. Il propose des fonctionnalités souples au niveau des fontes, ainsi que des graphiques de haute qualité, assurant ainsi une impression de qualité supérieure. La première version appelée Niveau 1, a été lancée en 1985, suivie du Niveau 2 permettant l'impression couleur et les langues sur deux octets (par exemple, le Japonais) en 1990. Le Niveau 3 a été lancé en 1996 sous forme de mise à jour pour Internet et le format PDF, avec des améliorations progressives dans les technologies de mise en œuvre.

## **PPM (impressions par minute)**

Correspond au nombre d'impressions A4 effectuées en une minute.

## **RA(Stateless)**

Le routeur IPv6 communique (transmet) les informations comme le préfixe d'adresse global en utilisant l'ICMPv6. Cette information est le Router Advertisement (RA).

ICMPv6 signifie Internet Control Message Protocol (protocole de message de contrôle sur Internet) et il s'agit d'une norme IPv6 définie dans la RFC 2463 « Internet Control Message Protocol (ICMPv6) for the Internet Protocol Version 6 (IPv6) Specification ».

## **Saut de page attente**

Lors de la transmission des données, la machine doit parfois attendre avant de recevoir les données suivantes. Cet état est appelé saut de page attente. Une fois le délai prédéfini écoulé, la machine sort automatiquement le papier. Si la dernière page ne contient pas de données d'impression, aucune page n'est imprimée.

## **Sélection automatique du papier**

Fonction permettant de sélectionner automatiquement un papier ayant le même format que l'original lors de l'impression.

## **SMTP (Simple Mail Transfer Protocol)**

Protocole assurant la transmission du courrier électronique sur Internet ou les intranets. Il permet le transfert de courrier entre les serveurs de messagerie et l'envoi de courrier aux serveurs par les clients.

## **TCP/IP (IPv6)**

TCP/IP (IPv6) se base sur le protocole Internet actuel, TCP/IP (IPv4). L'IPv6 est la future génération du protocole Internet et il étend l'espace d'adresse disponible pour résoudre le problème du manque d'adresses lié à l'IPv4. Ce nouveau protocole permet également d'introduire d'autres améliorations comme une fonctionnalité de sécurité supplémentaire et la capacité de hiérarchiser la transmission de données.

## **TCP/IP (Transmission Control Protocol/Internet Protocol)**

TCP/IP est un ensemble de protocoles destinés à définir le mode de communication entre les ordinateurs et les périphériques sur un réseau.

## **TWAIN (Technology Without An Interesting Name)**

Spécification technique de connexion de scanners, appareils photos numériques et autres matériels d'imagerie aux ordinateurs. Les périphériques compatibles TWAIN permettent de traiter les images sur tout logiciel applicatif adapté. TWAIN a été adopté par de nombreux logiciels graphiques (par exemple, Adobe Photoshop) et logiciels OCR.

## **USB (Universal Serial Bus) 2.0**

Norme d'interface USB pour la norme USB 2.0 à haut débit. La vitesse de transfert maximale est de 480 Mbps. Cette machine est équipée d'une interface USB 2.0 permettant le transfert de données à haut débit.

## **Veille automatique**

Ce mode conçu pour réaliser des économies d'énergie est activé lorsque la machine est inactive ou lorsqu'il n'y a pas de transfert de données pendant une période déterminée. En mode veille, la consommation d'énergie est minimale.

## **WIA (Windows Imaging Acquisition)**

Fonction prise en charge à partir de Windows Me/XP et permettant l'importation d'images à partir d'appareils photo numériques ou d'autres périphériques. Cette fonction remplace la fonction de TWAIN ; elle est fournie en standard avec les fonctions de Windows et facilite l'utilisation afin d'importer des images directement vers le Poste de travail sans utiliser d'application.



# Index

## A

- Accessibilité [10-19](#)
- Administrateur [7-27](#)
- Administration des connexions d'utilisateurs
  - Activer l'administration des connexions d'utilisateurs [8-3](#)
  - Connexion [2-13](#)
  - Déconnexion [2-13](#)
  - Login clavier [8-4](#)
- Administration des connexions d'utilisateurs [8-2](#)
  - Vue d'ensemble de l'administration des connexions d'utilisateurs [8-2](#)
- Adresse IP [10-19](#)
  - Paramètres [7-12](#)
- Afficher état/journal [7-23](#)
- Aide [10-19](#)
- AirPrint [4-8](#)
- Alarme [7-20](#)
- Alerte toner bas [7-23](#)
- AppleTalk [10-19](#)
- Applications en option [10-6](#)
- Auto-IP [10-19](#)
  - Paramètres [7-12](#)
- Avis [1-2](#)

## B

- Bac de récupération de toner [2-4](#)
- Bac MF [2-3](#), [10-19](#)
  - Format de papier et type de support [3-12](#)
- Blocage de l'interface [7-25](#)
- Boîte de document
  - Boîte des travaux [4-9](#), [5-3](#)
  - Boîte Mémoire amovible [5-4](#)
  - Boîte personnalisée [5-3](#), [5-5](#)
  - Présentation de la Boîte de document [5-3](#)
- Boîte des travaux
  - Boîte Épreuve [4-16](#)
  - Boîte Impression privée [4-10](#)
  - Boîte Travail stocké [4-12](#)
  - Spécification de la boîte des travaux à partir d'un ordinateur et stockage du travail [4-9](#)
- Boîte perso. [10-19](#)
- Boîte personnalisée
  - Création d'une nouvelle boîte [5-5](#)
  - Impression de documents [5-6](#)
  - Modification de documents [5-6](#)
  - Modification et suppression de boîte personnalisée [5-5](#)
  - Stockage de documents [5-5](#)
  - Suppression de documents [5-7](#)
- Boîte travail
  - Boîte Copie rapide [4-14](#)
  - Stock trav pr cop rapide [4-18](#)
  - Support stockage [4-18](#)
  - Suppr. stockage travaux [4-18](#)
- Boîte travaux [10-19](#)
- Bonjour [10-19](#)

- Paramètres réseau [7-14](#)
- Bourrages papier [9-26](#)
  - À l'intérieur de la machine [9-34](#)
- Bac MF [9-27](#)
- Capot arrière 1 [9-34](#)
- Capot arrière 1 (alimentation) [9-30](#)
- Capot arrière 2 [9-31](#)
- Capot arrière 3 [9-33](#)
- Indicateur d'emplacement de bourrage [9-26](#)
- Magasin 1 à 4 [9-29](#)
- Unité recto verso [9-36](#)
- Butée de papier [2-2](#), [3-13](#)

## C

- Câble LAN [2-6](#)
- Câble réseau
  - Raccordement [2-7](#)
- Câble secteur
  - Raccordement [2-8](#)
- Câble USB
  - Raccordement [2-8](#)
- Câbles [2-6](#)
- Calibrage couleur [7-28](#)
- Capot arrière 1 [2-2](#)
- Capot arrière 2 à 4 [2-5](#)
- Capot d'alimentation [2-3](#)
- Capot de l'unité de fusion [2-3](#)
- Capot du bac de récupération de toner [2-4](#)
- Card Authentication Kit [10-3](#)
- Carte SD [10-4](#)
  - Formater [7-21](#)
- Cartouche de toner (Black) [2-4](#)
- Cartouche de toner (Cyan) [2-4](#)
- Cartouche de toner (Magenta) [2-4](#)
- Cartouche de toner (Yellow) [2-4](#)
- Chargeur de documents
  - Nomenclature [2-2](#)
- Chargeur de papier [10-3](#)
- Communication
  - Paramètres réseau [7-14](#)
- Comptabilité des travaux [8-6](#)
  - Accès comptabilité travaux [8-8](#)
  - Activation de la comptabilité des travaux [8-7](#)
  - Ajout d'un compte [8-9](#)
  - Aperçu de la comptabilité des travaux [8-6](#)
  - Appliquer limite [8-16](#)
  - Comptabilité du nombre de pages imprimées [8-17](#)
  - Connexion [8-19](#)
  - Déconnexion [8-19](#)
  - Impression [8-14](#)
  - Imprimer liste gestion travaux [8-18](#)
  - Modification d'un compte [8-12](#)
  - Restriction de l'utilisation de la machine [8-10](#)
  - Suppression d'un compte [8-13](#)
- Comptabilité du nombre de pages imprimées
  - Compta ch. trav [8-17](#)
  - Compteur [2-40](#)
  - Imprimer liste gestion travaux [8-18](#)
  - Travail ID util. inconnu [8-20](#)
- Config. type de support [7-8](#)

Configuration de la date et de l'heure [2-14](#)  
Connecteur d'interface réseau [2-3](#)  
Connecteur d'interface USB [2-3](#)  
Connexion [2-13](#)  
Connexion simple [2-13](#)  
Conventions en matière de sécurité [1-2](#)  
Conventions utilisées dans ce manuel [xi](#)  
Corr.Erreur auto [7-24](#)

## D

Data Security Kit [10-5](#)  
Date [7-19](#)  
Déconnexion [2-13](#)  
Déf. fuseau hor. [7-19](#)  
Définition date  
    Date [7-19](#)  
    Déf. fuseau hor. [7-19](#)  
    Format de date [7-19](#)  
    Heure [7-19](#)  
    Heure d'été [7-19](#)  
Dépannage [9-9](#)  
Détails de l'enregistrement [7-28](#)  
DHCP [10-19](#)  
    Paramètres [7-12](#)  
DHCP (IPv6) [10-20](#)  
    Paramètres [7-13](#)  
Disque RAM [10-20](#)  
dpi [10-20](#)

## E

Économie des ressources - Papier [1-12](#)  
EcoPrint [10-20](#)  
Écran d'aide [2-12](#)  
Embedded Web Server RX [2-42](#)  
Émulation [10-20](#)  
Enhanced WSD  
    Paramètres réseau [7-17](#)  
EnhancedWSD(SSL)  
    Paramètres réseau [7-17](#)  
Enregistrement normal [7-28](#)  
Entretien régulier  
    Remplacement de la cartouche de toner [9-3](#)  
    Remplacement du bac de récupération de toner [9-7](#)  
Environnement [1-3](#)  
État filaire [7-28](#)  
État réseau opt. [7-29](#)  
État Wi-Fi [7-29](#)  
Étiquettes [10-13](#)

## F

Fente du verrou antivol [2-2](#)  
Filtre IP (IPv4)  
    Paramètres réseau [7-14](#)  
Filtre IP (IPv6)  
    Paramètres réseau [7-14](#)  
Fonction d'impression recto-verso automatique [1-12](#)  
Fonction Économie d'énergie [1-12](#)  
Fonction opt. [7-28](#)  
Format de date [7-19](#)

Format TIFF/JPEG  
    Défaut [7-10](#)  
FTP [10-20](#)  
FTP(Serveur)  
    Paramètres réseau [7-14](#)

## G

Gestion [8-1](#)  
Gestion de l'alimentation [1-12](#)  
Gestion erreurs [7-21](#)  
Glossaire [10-19](#)  
Google Cloud Print [4-8](#)  
GPL/LGPL [1-9](#)  
Guide de longueur du papier [2-3](#), [3-5](#)  
Guides de largeur papier [2-3](#), [3-4](#)

## H

Heure [7-19](#)  
HTTP  
    Paramètres réseau [7-16](#)  
HTTPS  
    Paramètres réseau [7-16](#)

## I

Impression à partir de l'ordinateur [4-2](#)  
Impression de documents stockés en mémoire USB amovible [5-9](#)  
Impression WSD  
    Paramètres réseau [7-16](#)  
Imprimante  
    Paramètres d'impression [4-5](#)  
Imprimer rapport [7-4](#)  
    Impression Page configuration [7-5](#)  
    Imprimer liste configuration [7-4](#), [7-5](#)  
    Imprimer liste Disque RAM [7-5](#)  
    Imprimer liste fichiers carte SD [7-5](#)  
    Imprimer liste polices [7-5](#)  
    Imprimer Structure Menus [7-4](#)  
Informations légales [1-8](#)  
Initialis. SSD [7-26](#)  
Installation  
    Désinstallation [2-37](#)  
    Logiciel [2-30](#)  
    Macintosh [2-38](#)  
    Windows [2-31](#)  
Interface en option [2-3](#)  
Interface réseau [2-6](#)  
Interface USB [2-6](#)  
Interrupteur d'alimentation [2-2](#)  
IPP [10-20](#)  
    Paramètres réseau [7-15](#)  
IPP sur SSL  
    Paramètres réseau [7-15](#)  
IPSec  
    Paramètres réseau [7-14](#)

## K

Kit d'interface réseau sans fil [10-3](#)  
Kit d'interface réseau [10-3](#)

KPDL [10-20](#)

## L

Langue du message [7-19](#)

Levier de verrouillage de la cartouche de toner [2-4](#)

Logement mémoire USB [2-2](#)

Logiciel [7-28](#)

LPD

Paramètres réseau [7-15](#)

## M

Magasin

Chargement du papier [3-4](#)

Format de papier et type de support [3-10](#)

Magasin 1 [2-2](#)

Magasins 2 à 4 [2-5](#)

Maintenance ordinaire [9-2](#)

Manuels fournis avec la machine [viii](#)

Marques commerciales [1-8](#)

Masque de sous-réseau [10-20](#)

Paramètres [7-12](#)

Mémoire USB

Impression [5-9](#)

Retirer [5-11](#)

Menu Système [7-2](#)

Nom d'utilisateur/Comptabilité des travaux [7-27](#)

Réglage/Maintenance [7-28](#)

Menu système

Administrateur [7-27](#)

Config. Wi-Fi Direct [7-11](#)

État filaire [7-28](#)

État réseau opt. [7-29](#)

État Wi-Fi [7-29](#)

Fonction opt. [7-28](#)

Imprimer rapport [7-4](#)

Logiciel [7-28](#)

Méthode d'utilisation [7-2](#)

Param papier [7-6](#)

Paramètres impr. [7-9](#)

Paramètres réseau [7-14](#)

Paramètres Wi-Fi [7-11](#)

Périph. commun [7-19](#)

Réseau en option [7-18](#)

Réseau filaire [7-13](#)

Sécurité [7-25](#)

Wi-Fi Direct [7-30](#)

Méthode de connexion [2-6](#)

Mise en veille [7-24](#)

Mise hors tension [2-9](#)

Mise sous tension [2-9](#)

Mode silencieux [6-3](#), [7-28](#)

Molette de format [2-3](#)

Monotype Imaging License Agreement [1-10](#)

Mopria [4-8](#)

## N

NetBEUI [10-21](#)

Paramètres réseau [7-14](#)

Nettoy. données [7-27](#)

Nettoyage [9-2](#)

Unité de transfert du papier [9-2](#)

Niveau de sécurité [7-25](#)

Niveau de veille [2-28](#)

Nom d'utilisateur/Comptabilisation des travaux [7-27](#)

nomenclature [2-2](#)

Nuances de gris [10-21](#)

## O

OpenSSL License [1-9](#)

Option

Card Authentication Kit [10-3](#)

Carte SD [10-4](#)

Chargeur de papier [10-3](#)

Data Security Kit [10-5](#)

Kit d'interface réseau sans fil [10-3](#)

Kit d'interface réseau [10-3](#)

Option ThinPrint [10-5](#)

SSD [10-3](#)

Vue d'ensemble [10-2](#)

Option ThinPrint [10-5](#)

Original SSLeay License [1-9](#)

## P

Page d'état [10-21](#)

Panneau de commande [2-2](#)

Papier

Chargement des cartes [3-9](#)

Chargement des enveloppes [3-9](#)

Chargement du papier [3-2](#)

Chargement du papier dans le bac MF [3-7](#)

Chargement du papier dans les magasins [3-4](#)

Format et type de support [3-10](#), [7-6](#), [10-8](#)

Grammage [7-8](#)

Papier approprié [10-9](#)

Papier spécial [10-12](#)

Précautions pour le chargement du papier [3-3](#)

Spécifications [10-8](#)

Papier couché [10-15](#)

Papier recyclé [10-15](#)

Param. autoris. groupe

Autorisation de groupe [8-5](#)

Param. service [7-28](#)

Paramètres d'impression [4-5](#), [7-9](#)

Paramètres du magasin [3-10](#)

Paramètres du papier [7-6](#)

Paramètres e-mail [2-48](#)

Paramètres impr.

Alimentation [7-9](#)

Chang. bac auto [7-9](#)

Émulation [7-9](#)

Mode alim papier [7-9](#)

Mode couleur [7-9](#)

Nom trav. [7-10](#)

Nom utilisateur [7-10](#)

Param. page [7-10](#)

Priorité A4/LT [7-9](#)

Priorité bac MF [7-9](#)

Qualité impression [7-10](#)

Recto verso [7-9](#)

- Paramètres imprimante
  - Niv.éco.EcoPrint 7-10
- Passerelle par défaut 10-21
  - Paramètres 7-12
- PDF/A 10-21
- Périph commun
  - Alerte toner bas 7-23
- Périph. commun 7-19
  - Afficher état/journal 7-23
  - Alarme 7-20
  - Carte SD 7-21
  - Définition date 7-19
  - Gestion erreurs 7-21
  - Langue du message 7-19
  - Mode Disque RAM 7-20
  - Param niv veille 7-22
  - Règle d'arrêt 7-22
  - SSD 7-20
  - Tempo. arrêt 7-22
  - temporisateur 7-23
  - Toner coul. vide 7-21
- Pilote d'imprimante 10-21
  - Aide 4-7
- Plateau supérieur 2-2
- Poignées 2-2
- Polices contour 10-21
- POP3 10-21
  - Paramètres réseau 7-15
- Port Raw
  - Paramètres réseau 7-15
- Port USB 2-3
- PostScript 10-21
- PPM 10-22
- Précautions de sécurité lors de l'utilisation d'un réseau local sans fil 1-6
- Précautions lors de l'utilisation 1-4
- Précautions pour le chargement du papier 3-3
- Product Library ix
- Programme Energy Star (ENERGY STAR®) 1-13

**R**

- RA (Stateless)
  - Paramètres 7-13
- RA(Stateless) 10-22
- Raccordement
  - Câble réseau 2-7
  - Câble secteur 2-8
  - Câble USB 2-8
- RAM disque mode 7-20
- Redémarrage de l'imprimante 7-28
- Réglage/Maint. 7-28
- Réinit.AutoPann. 7-23
- Remplacement de la cartouche de toner 9-3
- Remplacement du bac de récupération de toner 9-7
- Réponse aux messages 9-13
- Réseau
  - Préparation 2-16
  - Redém. réseau 7-13
- Réseau en option 7-18
  - AppleTalk 7-18

- Filtre adr. MAC 7-18
  - Interface LAN 7-18
  - IPSec 7-18
  - Netware 7-18
  - Redém. réseau 7-18
  - TCP/IP 7-18
  - TCP/IP (IPv6) 7-18
- Réseau filaire 7-13
- Réseau sans fil
  - Paramètres 2-18
- Résolution 10-18
- Résolution des dysfonctionnements 9-9

## S

- Saut de page attente 10-22
- Sécurité 7-25
- Sécurité des données 7-27
- Sélection automatique du papier 10-22
- Serveur SSL
  - Paramètres réseau 7-14
- SMTP 10-22
  - Paramètres réseau 7-15
- SNMP
  - Paramètres réseau 7-15
- SNMPv3
  - Paramètres réseau 7-14
- Spécifications 10-16
  - Chargeur de papier (500 feuilles) (option) 10-18
  - Fonctions de l'imprimante 10-18
  - Machine 10-16
- SSD 10-3
  - Formater 7-20
- Supprimer après impression 6-3
- Symboles 1-2

## T

- TCP/IP 10-22
- TCP/IP (IPv4)
  - Paramètres 2-16
- TCP/IP (IPv6) 10-20
  - Paramètres 7-13
- Temp.Corr.Erreur 7-24
- Tempo. arrêt 7-22
- Tempo. réinit. 7-23
- Temporisateur
  - Corr.Erreur auto 7-24
  - Délai saut page 7-24
  - Mise en veille 7-24
  - Réinit.AutoPann. 7-23
  - Temp.Corr.Erreur 7-24
  - Tempo. arrêt 7-22
  - Tempo. réinit. 7-23
- Temps de sortie de la première impression 10-18
- ThinPrint
  - Paramètres réseau 7-16
- ThinPrint over SSL
  - Paramètres réseau 7-16
- TWAIN 10-22

---

## U

USB [10-22](#)

Utilisateur/Comptabilité des travaux

Comptabilité des travaux [8-6](#)

Login utilisat. [8-2](#)

Travail ID util. inconnu [8-20](#)

Utilisation limitée de ce produit [1-7](#)

## V

Veille automatique [2-27](#), [10-22](#)

Vérification du compteur [2-40](#)

Vitesse d'impression [10-18](#)

## W

WIA [10-23](#)

Wi-Fi

Paramètres [2-18](#), [7-11](#)

Wi-Fi Direct [7-30](#)

Impression [4-8](#)

Paramètres [2-23](#), [7-11](#)

**QUALITY  
CERTIFICATE**

This machine has passed  
all quality controls and  
final inspection

