

458ci
358ci

OPERATØRHÅNDBOK FOR FAKS

Les denne operatørhåndboken før du begynner å bruke maskinen, og oppbevar den i nærheten av maskinen slik at du lett kan slå opp i den.

Innhold

Innhold	i
Forord	iii
Om FAX Operatørhåndbok (denne håndboken)	iii
Oppbygging av håndboken	iii
Konvensjoner i denne håndboken	iv
1	Informasjon om rettslige forhold og sikkerhetsinformasjon 1-1
Merknad	1-2
Sikkerhetskonvensjoner i denne håndboken	1-2
Om denne operatørhåndboken	1-3
Juridisk merknad	1-3
VIKTIGE SIKKERHETSINSTRUKSJON	1-3
IMPORTANTES MESURES DE SECURITE	1-4
Tekniske bestemmelser for terminalutstyr	1-4
Erklæring om nettverkskompatibilitet	1-5
Informasjon om varemerker	1-5
2	Før du bruker faksmaskinen 2-1
Navn og funksjoner på deler	2-2
Maskin	2-2
Betjeningspanel	2-4
Berøringspanel	2-5
Forhåndsvining	2-8
Taste inn tall	2-11
Hurtigoppsettveiviser	2-12
Elementer i faksoppsett	2-12
Oppsettprosedyre for FAKS og avslåing	2-13
Angi dato og klokkeslett	2-14
3	Sending av faks 3-1
Fremgangsmåte for overføring	3-2
Bruke Gjenoppringing	3-3
Sjekk sendestatusen	3-4
Prioritetoverstyring Send	3-4
Avbryte minneoverføring (mens originalene blir skannet)	3-5
Avbryte minneoverføring (under kommunikasjon)	3-5
Avbryte overføring (frakobling av kommunikasjon)	3-6
Metoder for angivelse av bestemmelsessted	3-7
Oppgi mottakers faksnummer med nummertastene	3-7
Velge fra adresseboken	3-9
Velge fra ett-trykkstast	3-11
Velge fra søk (nr.)	3-11
Velge fra destinasjonshistorikken	3-12
Kontrollere og redigere mål	3-12
Kringkastingsoverføring	3-13
Pålogging/avlogging	3-15
Logge inn når Brukerpålogging har blitt aktivert	3-15
Logge inn når Regnskapskonto har blitt aktivert	3-17

4	Mottak av faks	4-1
	Faksmottak	4-2
	Mottaksmetode	4-2
	Angi mottaksmetode	4-2
	Automatisk mottak	4-3
	Mottaksflyt	4-3
	Avbryting av mottak (Frakobling av kommunikasjon)	4-4
	Manuelt mottak	4-5
	Mottaksflyt	4-5
	Funksjoner for mottak av faks	4-6
	Medietyper for utskriftsdata	4-7
	FAKS eksklusiv papirkilde	4-8
	Mottaksdato/-tid	4-8
	Tosidig utskrift	4-8
	2 i 1-utskrift	4-9
	Mengdeutskrift	4-9
5	Bruke praktiske faksfunksjoner	5-1
	Bruke tilkoblet telefon	5-2
	Faks/telefon automatisk tilkobling mottak	5-2
	Faks/telefonsvarer automatisk tilkoblingsmottak	5-4
	Manuell sending	5-6
	Manuelt mottak	5-7
	Ekstern bryter-funksjon	5-8
6	Feilsøking	6-1
	Indikatorer under sending/mottak	6-2
	Reagere på en blinkende advarsel-indikator	6-2
	Forholdsregler når du slår av strømmen	6-3
	Meldinger	6-4
	Feilkodeliste	6-6
	Feilsøking	6-9
	Vanlige henvendelser	6-11
7	Vedlegg	7-1
	Registreringsmetode for tegn	7-2
	Registreringsskjermer	7-2
	Spesifikasjoner	7-3
	Menykart	7-5
	Register	Register-1

Forord

Denne operatørhåndboken skal sørge for at du kan bruke maskinen på korrekt måte, utføre rutinemessig vedlikehold og enkel feilsøking ved behov, slik at maskinen alltid vil være i god stand.

Les operatørhåndboken før du bruker telefaksen. Oppbevar den i nærheten av faksmaskinen slik at du lett kan slå opp i den.

Om FAX Operatørhåndbok (denne håndboken)

Oppbygging av håndboken

Denne operatørhåndboken inneholder følgende kapitler.

Kapittel		Innhold
1	Informasjon om rettslige forhold og sikkerhetsinformasjon	Gir forholdsregler vedrørende bruk av maskinen og varemerke.
2	Før du bruker faksmaskinen	Forklarer delenes navn og veiviseren for hurtigoppsett.
3	Sending av faks	Forklarer generelle fremgangsmåter for sending av faks og sendefunksjoner.
4	Mottak av faks	Forklarer generelle fremgangsmåter for mottak av faks og mottaksfunksjoner.
5	Bruke praktiske faksfunksjoner	Forklarer bekvemme faksfunksjoner som lagring av mottatte fakser i bokser i minnet, videresending av mottatte fakser, og pollingkommunikasjon (en funksjon som lar mottakeren ringe og starte faksmottak).
6	Feilsøking	Forklarer hva du bør gjøre når feilmeldinger vises eller andre problemer oppstår.
7	Vedlegg	Forklarer hvordan du angir tegn, og gir en oversikt over maskinens spesifikasjoner.

Konvensjoner i denne håndboken

Adobe Reader XI blir brukt som et eksempel i forklaringene nedenfor.

Klikk på et element i innholdsfortegnelsen for å hoppe til den tilsvarende siden.

Klikk for å flytte fra den aktuelle siden til den forrige viste siden. Dette er praktisk når du ønsker å gå tilbake til siden der du hoppet til den aktuelle siden.

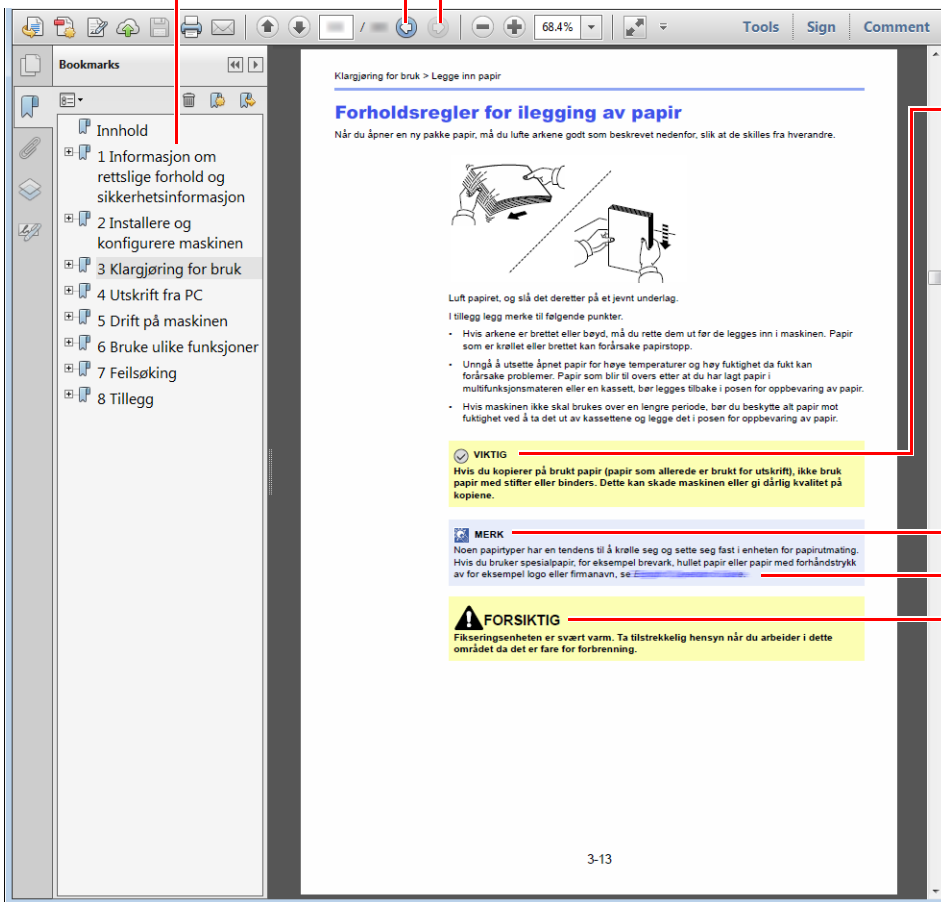

VIKTIG

Indikerer operative krav og begrensninger for å betjene maskinen riktig, og unngå skade på maskinen eller eiendom.

MERK

Angir ytterligere forklaringer og referanseinformasjon for driften.

Se

Klikk på understreket tekst for å gå til den aktuelle siden.

FORSIKTIG

Angir at det kan føre til personskader eller mekaniske skader hvis advarselen ikke følges.

MERK

Elementene som vises i Adobe Reader varierer avhengig av hvordan den brukes. Hvis innholdsfortegnelsen eller verktøy ikke vises, kan du se Hjelp for Adobe Reader.

Enkelte poster er angitt i denne håndboken ved konvensjonene som er beskrevet nedenfor.

Konvensjon	Beskrivelse
[Fet]	Indikerer taster og knapper.
"Vanlig"	Angir en melding eller innstilling.

Konvensjoner som brukes i prosedyrer for bruk av maskinen

I denne operatørhåndboken brukes tastene på berøringspanelet som følger:

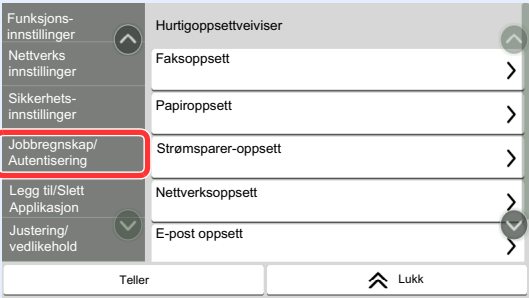
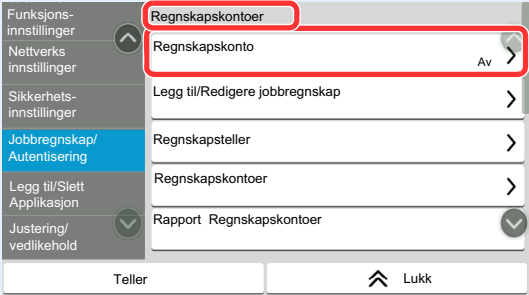
Faktisk fremgangsmåte	Angitt fremgangsmåte i denne håndboken
<p>Velg [Hjem]-tasten.</p> <p>▼</p> <p>Velg [...].</p> <p>▼</p> <p>Velg [Systemmeny].</p> <p>▼</p> <p>Velg [Enhetsinnstillinger].</p> <p>▼</p> <p>Flytt skjermbildet nedover (sveipe)</p> <p>▼</p> <p>Velg [Lyd].</p>	<p>[Hjem]-tasten > [...] > [Systemmeny] > [Enhetsinnstillinger] > [Lyd]</p>
<p>Velg [Jobbregnskap/Autentisering].</p>  <p>▼</p> <p>Velg [Regnskapskonto] i "Regnskapskontoer".</p> 	<p>[Jobbregnskap/Autentisering] > "Regnskapskontoer" [Regnskapskonto]</p>

1 Informasjon om rettslige forhold og sikkerhetsinformasjon



Vennligst les denne informasjon før du bruker maskinen. Dette kapitlet inneholder informasjon om følgende emner:

Merknad	1-2
Sikkerhetskonsvensjoner i denne håndboken	1-2
Om denne operatørhåndboken	1-3
Juridisk merknad	1-3
VIKTIGE SIKKERHETSINSTRUKSJON	1-3
IMPORTANTES MESURES DE SECURITE	1-4
Tekniske bestemmelser for terminalutstyr	1-4
Erklæring om nettverkskompatibilitet	1-5
Informasjon om varemerker	1-5

Merknad

Sikkerhetskonvensjoner i denne håndboken

Avsnitt i håndboken og deler på telefaksen som er merket med symboler er sikkerhetsadvarsler som skal beskytte brukeren, andre personer og gjenstander i nærheten, og sikre riktig og sikker bruk av telefaksen.

-  **ADVARSEL:** Angir at det kan føre til alvorlig skade eller død hvis advarselen ikke følges.
-  **FORSIKTIG:** Angir at det kan føre til personskader eller mekaniske skader hvis advarselen ikke følges.

Symboler

Symbolet  angir at det aktuelle avsnittet inneholder sikkerhetsadvarsler. Spesielle forhold du må være oppmerksom på er angitt på symbolet.

 ... [Generell advarsel]

 ... [Advarsel om høy temperatur]

Symbolet  angir at det aktuelle avsnittet inneholder informasjon om handlinger som ikke må utføres. Illustrasjonen inne i symbolet angir hvilke handlinger det dreier seg om.

 ... [Advarsel om handling som ikke må utføres]

 ... [Må ikke demonteres]

Symbolet  angir at det aktuelle avsnittet inneholder informasjon om handlinger som må utføres. Spesifikasjon av handlingen som må utføres er angitt på symbolet.

 ... [Varsel om nødvendig handling]

 ... [Trekk støpselet ut av stikkontakten]

 ... [Koble alltid maskinen til en jordet stikkontakt]

MERK

På grunn av stadig oppdaterte forbedringer, kan informasjonen i denne operatørhåndboken endres uten varsel.

Om denne operatørhåndboken

Denne operatørhåndboken inneholder informasjon om bruk av faksfunksjonene på denne maskinen. Les operatørhåndboken før du begynner å bruke maskinen.

Under bruk kan du lese i operatørhåndboken for maskinen hvis du vil ha mer informasjon om delene nedenfor.

Miljø
Forholdsregler ved bruk
Legge inn papir
Skifte tonerkassett
Bytt toneravfallsboksen
Rengjøre
Løse funksjonsfeil
Svare på meldinger
Avklare papirstopp

Juridisk merknad

VI TAR IKKE ANSVAR FOR TAP, HELLER IKKE DELVIS, FOR MOTTATTE DOKUMENTER NÅR SLIKT TAP ER FORÅRSAKET AV SKADER PÅ FAKSSYSTEMET, FUNKSJONSFEIL, MISBRUK ELLER EKSTERNE FAKTORER SOM STRØMBRUDD, ELLER FOR RENT ØKONOMISKE TAP ELLER TAPT INNTJENING SOM OPPSTÅR PÅ GRUNN AV TAPTE MULIGHETER SOM KAN HENFØRES TIL TAPTE ANROP ELLER REGISTRERTE MELDINGER SOM OPPSTOD HERFRA.

VIKTIGE SIKKERHETSINSTRUKSJON

Når du bruker ditt telefonutstyr, bør alltid grunnleggende forhåndsregler følges for å unngå fare for brann, elektrisk støt og personskader, inkludert følgende:

FORSIKTIG: For å redusere risikoen for brann, skal kun nr. 26 AWG eller større UL oppført eller CSA-sertifisert telekommunikasjonslinje brukes.

- 1 Ikke bruk dette produktet nær vann, for eksempel, nær et badekar, vask, kjøkkenvask eller vaskemaskin, i en våt kjeller eller nær et svømmebasseng.
- 2 Unngå bruk av telefonen (med mindre den er trådløs) når det er tordenvær. Det kan oppstå ekstern risiko for elektrisk støt ved lyn og torden.
- 3 Ikke bruk telefonen for å rapportere om en gasslekkasje i nærheten av lekkasjen.
- 4 Bare bruk strømkabelen og batteriene som er angitt i denne håndboken. Batterier må ikke avhendes ved bruk av flammer. Dette kan føre til at de eksploderer. Kontroller med lokale forskrifter for mulige spesielle instruksjoner for avhending.

Ta vare på disse instruksjonene

IMPORTANTES MESURES DE SECURITE

Certaines mesures de sécurité doivent être prises pendant l'utilisation de matériel téléphonique afin de réduire les risques d'incendie, de choc électrique et de blessures. En voici quelques unes:

- 1 Ne pas utiliser l'appareil près de l'eau, p. ex., près d'une baignoire, d'un lavabo, d'un évier de cuisine, d'un bac à laver, dans un sous-sol humide ou près d'une piscine.
- 2 Eviter d'utiliser le téléphone (sauf s'il s'agit d'un appareil sans fil) pendant un orage électrique. Ceci peut présenter un risque de choc électrique causé par la foudre.
- 3 Ne pas utiliser l'appareil téléphonique pour signaler une fuite de gaz s'il est situé près de la fuite.
- 4 Utiliser seulement le cordon d'alimentation et le type de piles indiqués dans ce manuel. Ne pas jeter les piles dans le feu: elles peuvent exploser. Se conformer aux règlements pertinents quant à l'élimination des piles.

CONSERVER CES INSTRUCTIONS

Tekniske bestemmelser for terminalutstyr

Terminalutstyr (TE); TBR 21

Krav til tilkøpling av terminalutstyr til analoge offentlige svitsjede telefonnett (PSTN) (bortsett fra terminalutstyr til taletelefoni i grunngitte tilfeller) som benytter tonefrekvenssignalering (DTMF-signalering) ved eventuell nettadressering.

Dette terminalutstyret er i overensstemmelse med:

- | | | |
|------------------------------------|------------|--------------------|
| • TBR21 | • DE 05R00 | Nasjonal AN for D |
| • AN 01R00 AN for P | • DE 08R00 | Nasjonal AN for D |
| • AN 02R01 AN for CH og N | • DE 09R00 | Nasjonal AN for D |
| • AN 05R01 AN for D, E, GR, P og N | • DE 12R00 | Nasjonal AN for D |
| • AN 06R00 AN for D, GR og P | • DE 14R00 | Nasjonal AN for D |
| • AN 07R01 AN for D, E, P og N | • ES 01R01 | Nasjonal AN for E |
| • AN 09R00 AN for D | • GR 01R00 | Nasjonal AN for GR |
| • AN 10R00 AN for D | • GR 03R00 | Nasjonal AN for GR |
| • AN 11R00 AN for P | • GR 04R00 | Nasjonal AN for GR |
| • AN 12R00 AN for E | • NO 01R00 | Nasjonal AN for N |
| • AN 16R00 Generell merknad | • NO 02R00 | Nasjonal AN for N |
| • DE 03R00 Nasjonal AN for D | • P 03R00 | Nasjonal AN for P |
| • DE 04R00 Nasjonal AN for D | • P 08R00 | Nasjonal AN for P |

Erklæring om nettverkskompatibilitet

Produsenten erklærer at utstyret er utformet for å opereres i offentlige telefonnettverk (PSTN) i følgende land:

■ Østerrike	■ Frankrike	■ Liechtenstein	■ Slovakia
■ Belgia	■ Tyskland	■ Litauen	■ Slovenia
■ Bulgaria	■ Hellas	■ Luxembourg	■ Spania
■ Kypros	■ Ungarn	■ Malta	■ Sverige
■ Tsjekkia	■ Island	■ Norge	■ Sveits
■ Danmark	■ Irland	■ Polen	■ Nederland
■ Estland	■ Italia	■ Portugal	■ Storbritannia
■ Finland	■ Latvia	■ Romania	

Informasjon om varemerker

- Microsoft, Windows, Windows Server, Excel og PowerPoint er registrerte varemerker eller varemerker for Microsoft Corporation i U.S.A. og/eller andre land.
- Adobe Acrobat og Adobe Reader og er varemerker for Adobe Systems Incorporated.
- IBM og IBM PC/AT er varemerker for International Business Machines Corporation.

Alle andre selskaps- og produktnavn i denne operatørhåndboken er varemerker eller registrerte varemerker for deres respektive selskaper. Symbolene ™ og ® er utelatt i denne håndboken.

2 Før du bruker faksmaskinen

Dette kapitlet beskriver følgende emner:

Navn og funksjoner på deler	2-2
Maskin	2-2
Betjeningspanel	2-4
Berøringspanel	2-5
Forhåndsvining	2-8
Taste inn tall	2-11
Hurtigoppsettveiviser	2-12
Elementer i faksoppsett	2-12
Oppsettprosedyre for FAKS og avslåing	2-13
Angi dato og klokkeslett	2-14

Navn og funksjoner på deler

Maskin

Dette kapittelet forklarer navnene til deler når maskinen brukes som faksmaskin. For deler som er nødvendige når andre funksjoner enn faks blir brukt, henviser vi til:

➔ Maskinens *Operatørhåndbok*

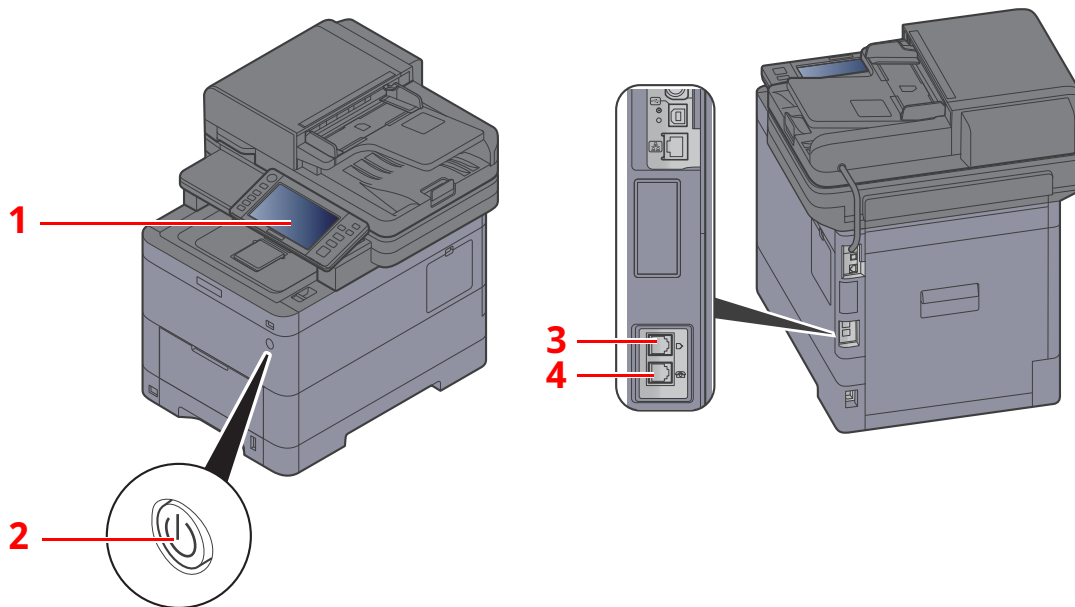

1	Betjeningspanel	Utfør faksoperasjoner med dette panelet.
2	Strømbryter	Still denne bryteren til PÅ når du utfører faks eller kopierer. Berøringspanelet lyser for å muliggjøre bruk.
3	LINE-kontakt	Koble modulledningen for telefonlinjen til denne kontakten.
4	TEL-kontakt	Når du bruker et kommersielt telefonsett, kobler du modulledningen til denne kontakten.



VIKTIG

Du kan ikke automatisk motta en faks når strømbryteren er slått av.

Dokumentbehandler

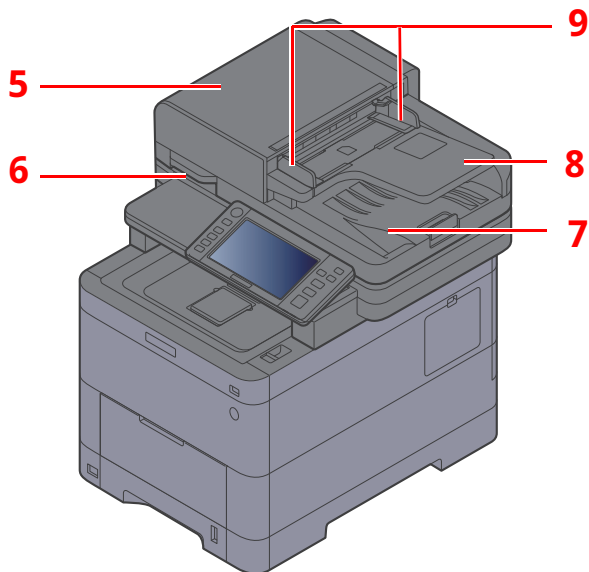

5	Toppdeksel	Åpne dette dekkelet når originalen sitter fast i dokumentprosessen.
6	Åpningshåndtak	Hold dette håndtaket når du åpner eller lukker dokumentprosessen.
7	Originalutmatingsbrett	Leste originaler mates ut på dette bordet.
8	Originalbrett	Stable arkoriginalene på dette bordet.
9	Originalbreddeførere	Juster disse breddeførerne i henhold til bredden på originalen.

Betjeningspanel

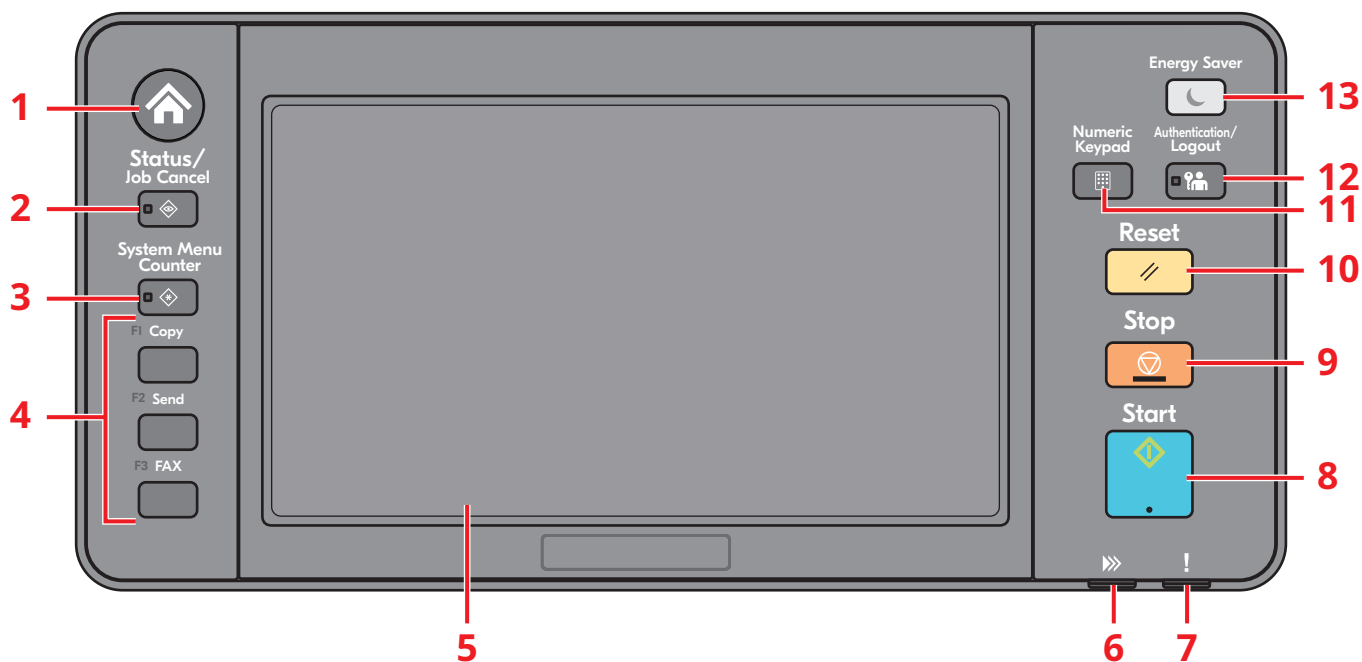

- 1 [Hjem]-tast: Viser startskjermbildet.
- 2 [Status/Job Cancel]-tast: Viser skjermbildet Status/Jobbavbrudd.
- 3 [System Menu/Counter]-tast: Viser skjermbildet Systemmeny-/Tellerskjermen.
- 4 Funksjonstast: Disse tastene gjør det mulig å registrere forskjellige funksjoner og applikasjoner, inkludert kopiering og skanning.
- 5 Berøringspanel: Viser knapper for konfigurering av maskininnstillinger.
- 6 [Data]-indikator: Blinker under utskrift eller sending/mottak.
- 7 [Advarsel]-indikator: Lampen tennes eller blinker når en feil inntreffer og jobben blir stoppet.
- 8 [Start]-tast: Starter kopiering og skanning, og behandler innstillinger.
- 9 [Stop]-tast: Avbryter eller pauser jobben som pågår.
- 10 [Reset]-tast: Innstillingene går tilbake til standardinnstillingene.
- 11 [Numeric Keypad]-tast: Vis nummertastaturet.
- 12 [Authentication/Logout]-tast: Autentiserer brukerbytte, og avslutter drift for den aktuelle brukeren (dvs. logger ut).
- 13 [Energy Saver]-tast: Maskinen går over i hvilemodus. Maskinen går ut fra dvale når i dvalemodus.

Berøringspanel

Bruk av berøringspanelet

Denne delen forklarer de grunnleggende betjeningene av berøringspanelet.

Trykking

Dette er hvordan du velger et ikon eller en nøkkel.

I dette dokumentet blir trykking beskrevet som "velg".



Popover

Velg ikonet eller nøkkelen for å vise detaljert informasjon om ikonet og menyene. En popover viser informasjon og menyer uten å bytte mellom skjermene.

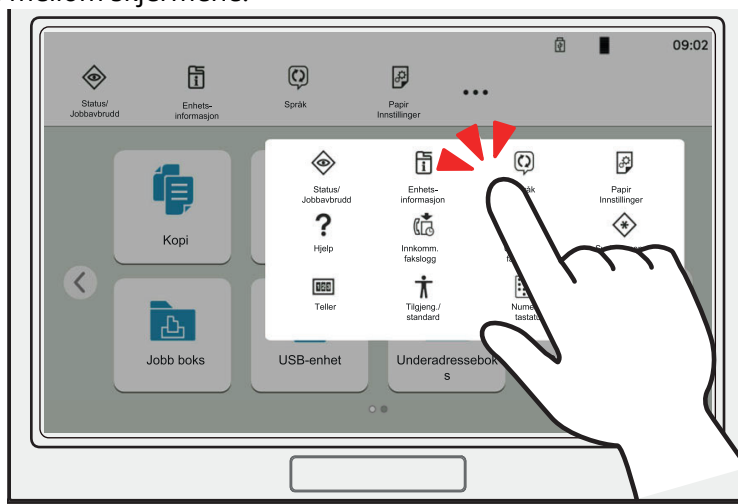

Sveiping

Dette er en handling som brukes til å veksle mellom skjermer og for å vise ting som ikke vises på listen.

Dra fingeren over skjermen i retningen du vil gå.

Eksempel: Hjem-skjerm

Flytt skjermen fra venstre til høyre.



Eksempel: Systemmenyskjerm

Flytt skjermen opp og ned.

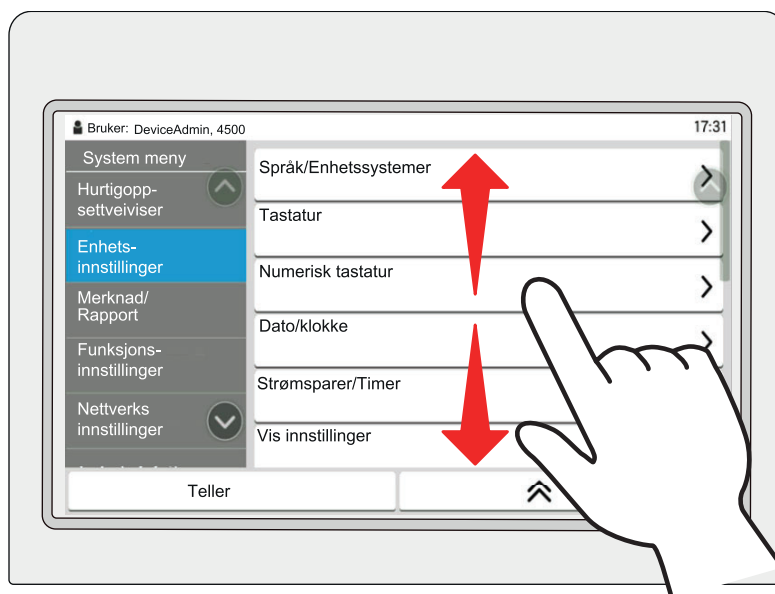

Hjem-skjerm

Dette skjermbildet vises ved å velge [**Hjem**]-tasten på betjeningspanelet. Velg et ikon for å vise den tilsvarende skjermen.

Du kan endre ikonene som skal vises på hjemskjermen, så vel som bakgrunnen.

➔ Maskinens *Operatørhåndbok*

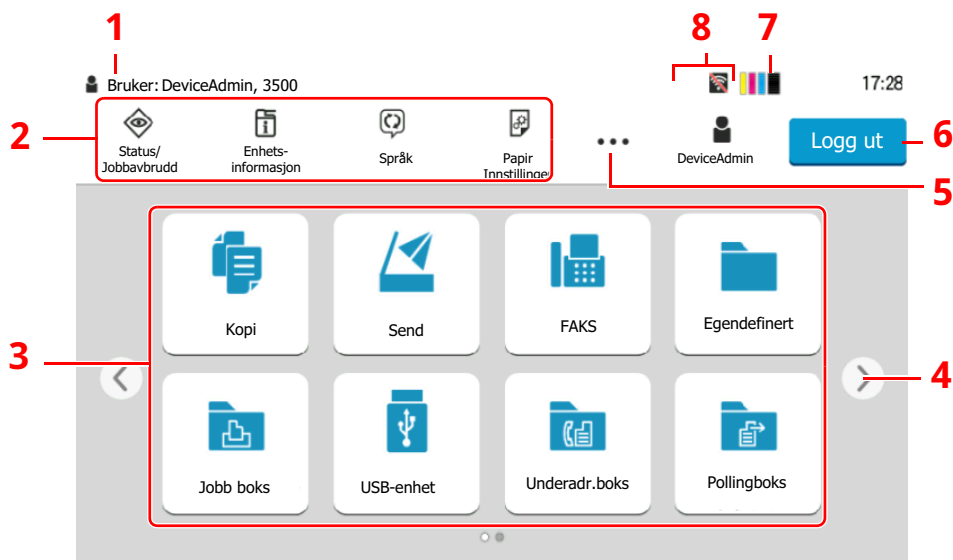

* Utseendet kan avvike fra den faktiske skjermen, avhengig av konfigurasjon og alternativinnstillingene.

Nr.	Element	Beskrivelse
1	Statusområde	Viser meldingene og statusikonene for gjeldende status. Viser brukernavnene til de som er logget inn når innloggingsadministratoren er aktivert.
2	Oppgavelinje	Viser oppgaveikoner. Hvis det oppstår en feil, vil [Status/Jobbavbrudd] ikonet "!". Når feilen forsvinner, vil skjermen gå tilbake til det normale.
3	Skrivebord	Viser ikonene for applikasjonen. Ikoner som ikke vises på den første siden vises ved å endre siden.
4	Skjermbyttetaster	Bruk disse knappene for å bytte mellom stasjonære sider.  MERK Det er alltid mulig å sveipe for å bytte mellom skjermbildene. ➔ Bruk av berøringspanelet (side 2-5)
5	[...]	Viser alle oppgaveikoner, inkludert de ikonene som vises på en oppgavelinje i en popover.
6	[Pålogg.] / [Logg ut]	Logger inn eller logger ut når en brukers innloggingsadministratoren er aktivert.
7	Gjenværende toner	Viser mengden gjenværende toner. Velg dette ikonet for å vise detaljer angående gjenværende toner i en popover.
8	Understatusikoner	Viser ikonene som indikerer status på maskinen. 5 ikoner kan vises. Velg dette området til å vise ikoninformasjon i en popover.

Bruke berøringspanelet

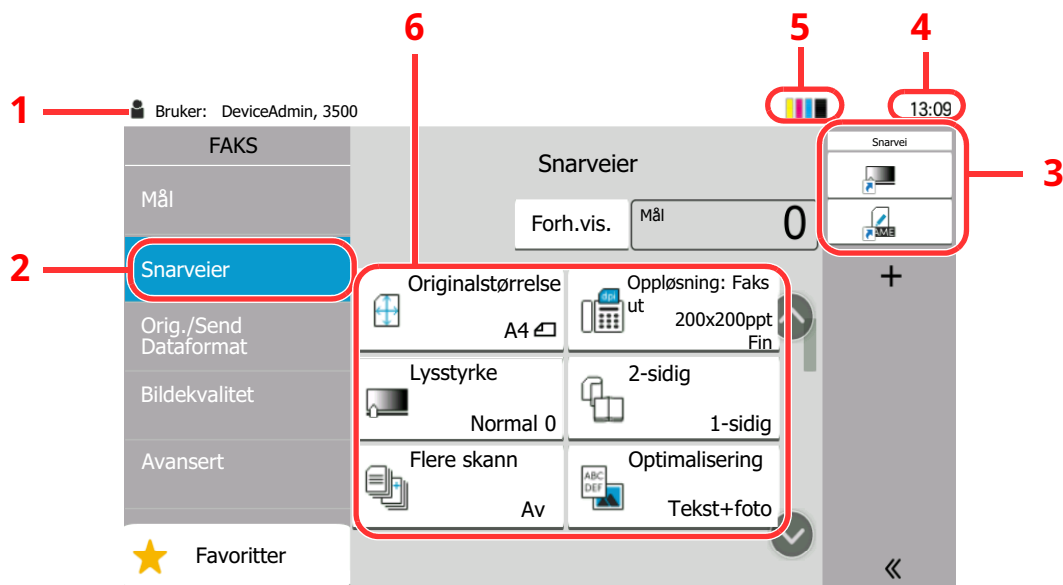

- 1 Viser statusen til utstyret, samtidig som nødvendige bruksmeldinger.
- 2 Viser snarveiskjermen.
- 3 Viser registrere snarveier.
- 4 Viser klokka.
- 5 Gjenværende toner.
- 6 Setter opp faks -funksjoner.

Forhåndsvining

Du kan vise en forhåndsvisning av en skannet original på panelet for sjekke bildet som skal sendes.

1 Vis skjermbildet.

Gjør klar for å sende bilde som beskrevet i den grunnleggende overføringsframgangsmåten.

➔ [Fremgangsmåte for overføring \(side 3-2\)](#)

2 Viser forhåndsvisning.

1 Velg [Forh.vis.].

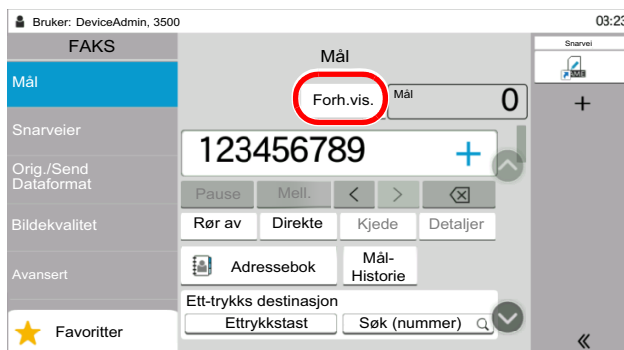

Maskinen begynner å skanne originalen. Når skanningen er fullført, vises forhåndsvisningsbildet på panelet.

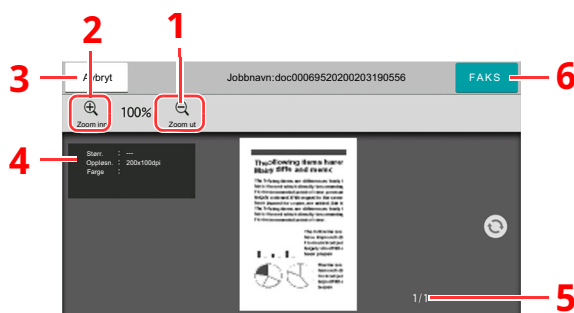

- 1 Zoom ut.
- 2 Zoom inn.
- 3 Avbryte jobben.
- 4 Viser datainformasjonen.
- 5 Viser nåværende antall sider og totalt antall sider.
- 6 Sende en faks.



MERK

Hvis overføringsfunksjonene under endres anvendes resultatene på forhåndsvisningen.

- Oppløsning
- Tetthet
- Valg av originalstørrelse
- Retning: Original
- Valg av bildekvalitet
- Slett kantlinje/fullstendig skann

➔ *Se English FAX Operation Guide*

Hvis et dokument med flere sider er lagt i Dokumentmateren blir alle sidene lest og deretter kommer det en forhåndsvisning på den første siden. Sveip i forhåndsvisningen til høre og venstre for å forhåndsvisne sidene i rekkefølge.

Du kan ikke endre overføringsfunksjonene mens forhåndsvisningen vises.

For å endre overføringsfunksjonene velger du [**Stop**]-tasten eller velger [**Avbryt**]. Forhåndsvisningen avbrytes og overføringen slettes. For å se forhåndsvisningen igjen foretar du endringene i overføringsfunksjonen og velger destinasjonen.

- 2 Trykk på [**Start**]-tasten for å sende faksen.

Overføringen starter.



MERK

Når [**On**] er valgt i [**Destinasjonskontroll før du sender**], vises det en skjerm for bekreftelse av destinasjonen når du trykker på [**Start**]-tasten.

➔ Maskinens *Operatørhåndbok*

For å se en forhåndsvisning når du bruker dokumentmateren plasserer du originalene i dokumentmateren igjen.

Et dokument for pollingsending kan forhåndsvises på samme måte.

➔ Se *English FAX Operation Guide*

Du kan ikke forhåndsviser bilder i følgende situasjoner:

- Under en direkte overføring
- Under pollingsmottak
- Når [**On**] er valgt in innstillingene for lang original

Bruke forhåndsvisningsskjerm

Når forhåndsvisningsskjermen vises, kan du gjøre følgende ved å flytte fingeren som berører berøringspanelet.

Funksjon	Beskrivelse
Sveip	Hvis et dokument med flere sider er lagt i Dokumentmateren blir alle sidene lest og deretter kommer det en forhåndsvisning på den første siden. Sveip i forhåndsvisningen til høyre og venstre for å forhåndsviser sidene i rekkefølge.
Dra	Skyv fingeren som berører berøringspanelet for å flytte posisjonen som vises forhåndsvisningen.
Knip inn Knip ut	Med to fingre som berører berøringspanelet, utvid eller stram mellomrom mellom de to fingrene for å zoome inn og ut på visningen.

Taste inn tall

Ved inntasting av tall vises nummertaster på berøringspanelet hvis du velger området der tallene tastes inn..

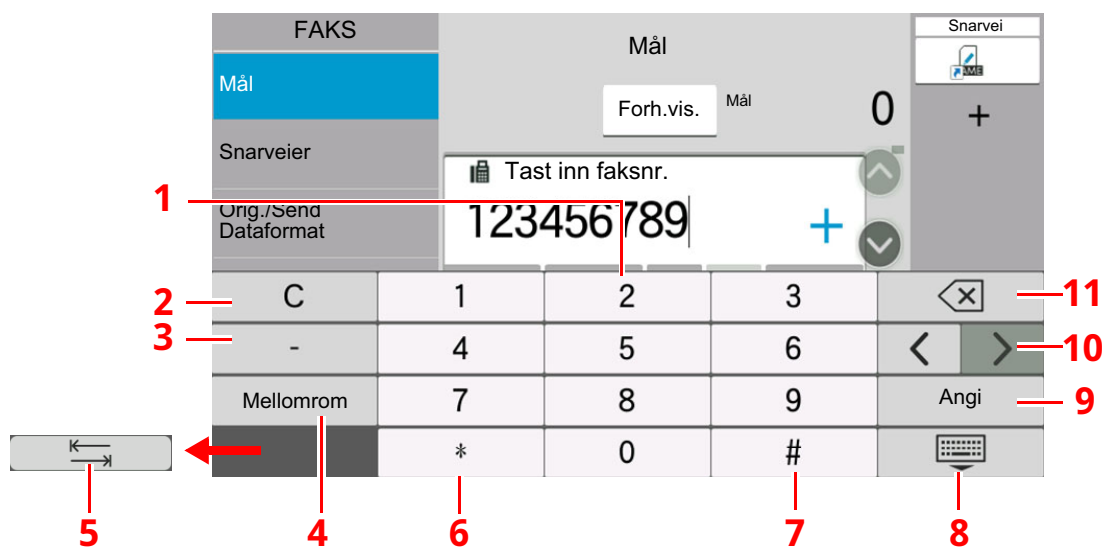

- 1 Tast inn tall.
- 2 Slett oppgitte tall
- 3 Tast inn en bindestrek (-).
- 4 Sett inn et mellomrom.
- 5 Gå videre til neste inndataboks.
- 6 Når [.] er vist: Tast inn desimaler. Nummerene som er tastet inn etter at du har valgt denne knappen vil være desimaltallene.
Når [*] er vist: Taster inn [*].
- 7 Når [+/-] er vist: Veksler mellom positive og negative tall.
Når [#] er vist: Taster inn [#].
- 8 Lukk nummertastaturet.
- 9 Inntasting via nummertaster er bekreftet.
- 10 Flytter pekeren.
- 11 Slett ett tegn til venstre for markøren.

Hurtigoppsettveiviser

I hurtigoppsettmodu brukes en veiviser for å konfigurere følgende innstillinger. Pass på å fullføre innstillingene før du bruker faksmaskinen.

Elementer i faksoppsett

Steg	Innstilling av element	Beskrivelse	Referanse-side
Anrops-/RX-måte	Anropsmåte* ¹	Velg ringemodus etter linjetype.	—
	Mottaksmåte	Velg mottaksmodus.	—
Lokal faksinformatjon	Lokalt faksnavn	Registrer det lokale faksnavnet som er skrevet på faksen til mottakersystemet.	—
	Lokalt faksnr.	Angi det lokale faksnavnet som er skrevet på faksen til mottakersystemet.	—
	Lokal faks-ID	Tast inn den lokale faks-ID. Den lokale faks-ID kan begrense andre partier som du kan kommunisere. Oppgi de fire sifrene i lokalt faks-ID.	—
	TTI	Velg om du vil inkludere lokal faksinformatjon på faksen til mottakersystemet.	—
Volum	Volum fakshøytaler	Still inn volumet når du velger [On Hook]. Høytalervolum: Volumet på den innebygde høytaleren er når linjen er koblet til ved å velge [On Hook].	—
	Volum faksmonitor	Still inn monitorvolum. Monitorvolum: Volumet på den innebygde høytaleren når linjen er tilkoblet uten å trykke [On Hook] s for eksempel ved minneoverføring.	—
	Jobb ferdig	Avgir en lyd når en utskriftsjobb er normalt ferdig.	—
Ring	Ring (normal)* ²	Still inn hvor mange ganger telefonen skal ringe før anropet besvares.	—
	Ring (TAD)* ²	Still inn antall ganger telefonen skal ringe før faks og telefon byttes om.	—
	Ring (faks/tlf.)* ²	Still inn antall ganger telefonen skal ringe før den overtar fra telefonsvareren.	—
Papirkilde/utskrift	Papirkilde	Angi papirtype eller kassett som skal brukes for utskriftsdata for mottatt faks. Når du velger [Spesifiser etter kassett], se følgende. ➔ <i>English FAX Operation Guide</i> Når du velger [Spesifiser etter medietype], se følgende. ➔ <i>English FAX Operation Guide</i>	—
Ring opp igjen	Antall gjentatte forsøk	Sett antall ganger maskinen skal ringe opp på nytt.	—

Steg	Innstilling av element	Beskrivelse	Referanse-side
Vis meldingen strøm av	Vis meldingen strøm av	Still inn modusen om du skal vise en bekreftelsemelding når strømforsyningen slås av.	—

*1 Kun amerikansk versjon.

*2 Denne innstillingen vises ikke i noen regioner.



MERK

Disse innstillingene kan endres i systemmenyen.

➔ [Se English FAX Operation Guide](#)

Oppsettprosedyre for FAKS og avslåing



MERK

Hvis brukerautentisering vises, skriv inn brukernavn og passord for pålogging, og velg **[Login]**.

Fabrikkinnstilt brukernavn og passord er stilt inn som ovenfor.

Brukernavn: 458ci:4500, 358ci:3500

Passord: 458ci:4500, 358ci:3500

1 Vis skjermbildet.

[Hjem]-tasten > [...] > **[Systemmeny]** > **[Hurtigoppsettveiviser]** > **[FAKS-oppsett]**

2 Konfigurer funksjonen.

Start veiviseren. Følg instruksjonene på skjermbildet for å konfigurere innstillingene.

Kontroll	Beskrivelse
Slutt	Går ut av veiviseren.
Forrige	Går tilbake til forrige punkt.
Hopp over	Går til neste punkt uten å innstille gjeldende punkt.
Neste	Går til neste skjermbilde.
Tilbake	Går tilbake til forrige skjermbilde.

Når du er ferdig med innstillingene velger du **[Fullfør]**.

Angi dato og klokkeslett

Angi lokal dato og tid på installasjonsstedet.

Når du sender en faks ved hjelp av overføringsfunksjonen, vil datoen og tiden som er angitt her bli skrevet ut i toppteksten i faksen. Angi dato, tid og tidsforskjell fra GMT i området der maskinen skal brukes.

MERK

Pass på å angi tidsforskjellen før du angir dato og tid.

Hvis administrasjon av brukerpålogging er aktivert, kan du kun endre innstillingene ved å logge inn med administratortillatelse eller som en bruker med tillatelse til å konfigurere denne innstillingen.

Fabrikkinnstilt brukernavn og passord er stilt inn som ovenfor.

Brukernavn: 458ci:4500, 358ci:3500

Passord: 458ci:4500, 358ci:3500

1 Vis skjermbildet.

[Hjem]-tasten > [...] > [Systemmeny] > [Enhets-innstillinger] > [Dato/klokke]

2 Konfigurerer innstillingene.

Velg og still inn rekkefølgen [Tidssone] > [Dato/Klokkeslett] > [Datoformat]

Element	Beskrivelse
Tidssone	Still inn tidsforskjellen fra GMT. Velg nærmeste sted du finner i listen. Hvis du velger et område som bruker sommertid, konfigurerer du innstillingene for sommertid.
Dato og tid	Still inn dato og tid for stedet der du bruker maskinen. Når maskinen sender en faks, blir dato og tid angitt for maskinen registrert i toppteksten til faksen. Verdi: År (2000 til 2035), måned (1 til 12), dag (1 til 31), Time (0 til 23), minutt (0 til 59), sekund (0 til 59)
Datoformat	Velg visningsformatet for år, måned og dato. Året vises på vestlig måte. Verdi: MM/DD/AAAA, DD/MM/AAAA, AAAA/MM/DD

3 Sending av faks

Dette kapitlet beskriver følgende emner:

Fremgangsmåte for overføring	3-2
Bruke Gjenoppringing	3-3
Sjekk sendestatusen	3-4
Prioritetoverstyring Send	3-4
Avbryte minneoverføring (mens originalene blir skannet)	3-5
Avbryte minneoverføring (under kommunikasjon)	3-5
Avbryte overføring (frakobling av kommunikasjon)	3-6
Metoder for angivelse av bestemmelsessted	3-7
Oppgi mottakers faksnummer med nummertastene	3-7
Velge fra adresseboken	3-9
Velge fra ett-trykkstast	3-11
Velge fra søk (nr.)	3-11
Velge fra destinasjonshistorikken	3-12
Kontrollere og redigere mål	3-12
Kringkastingsoverføring	3-13
Pålogging/avlogging	3-15
Logge inn når Brukerpålogging har blitt aktivert	3-15
Logge inn når Regnskapskonto har blitt aktivert	3-17

Fremgangsmåte for overføring

Fremgangsmåten for bruk av fakssystemet forklares nedenfor.

1 Velg [Faks] på startsidene.

Startskjermen for faks vises.

2 Legge inn originalene.

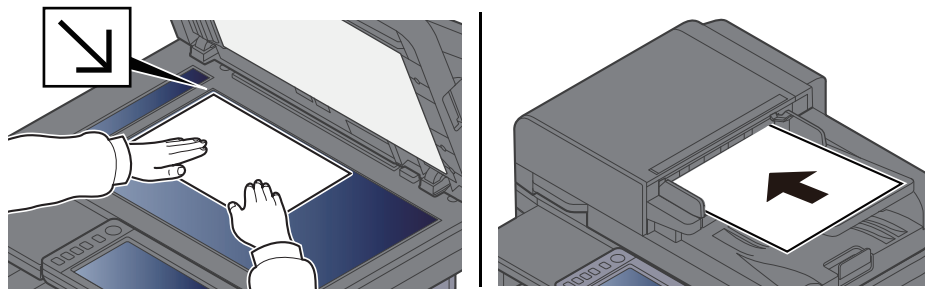

Gjør følgende for å legge inn originaler:

➔ Maskinens *Operatørhåndbok*

3 Velg overføringsmetode.

Det er to overføringsmetoder: Minnesending og direkte sending.

Minneoverføring: Originalen skannes inn i minnet før kommunikasjonen starter. Minnesending er valgt som standard.

Direkte overføring: Destinasjonen blir oppringt og kommunikasjonen starter før originalen er skannet.

Velg [**Direkte**] for å endre overføringsmetoden til direkte overføring. Knappen lyser på berøringspanelet. Hvis [**Direkte**] er valgt og markert, vil overføringsmetoden endres til minneoverføring.

➔ *Se English FAX Operation Guide*

4 Angi mål.

Angi overføringsdestinasjon.

➔ [Metoder for angivelse av bestemmelsessted \(side 3-7\)](#)

5 Velg funksjonene.

Velg fanen og still inn overføringsfunksjonene som kan brukes.

➔ *Se English FAX Operation Guide*

6 Send Start.

Trykk på **[Start]**-tasten.

Når skanningen er ferdig starter overføringen.

Når originalene er plassert i dokumentprosessen

Etter at originalene i dokumentprosessen er skannet og lagret i minnet, ringes mottakersystemet.

Når originalene er plassert på glassflaten

Etter at originalene på glasset er skannet og lagret i minnet, ringes mottakersystemet opp.



MERK

Når uavbrutt skanning er angitt, kan du fortsette med skanning av neste original etter at en original på glasset er lagret i minnet. Hver gang en side er skannet, utfører du en operasjon for å fortsette skanningen, og etter at alle originalene er lagret i minnet, blir mottakersystemet ringt opp.

➔ *Se English FAX Operation Guide*

Hvis det ikke er noe svar fra den andre maskinen når du forsøker å sende vil maskinen automatisk sende på nytt (automatisk gjenoppringning). Du kan endre antall gjenoppringningsforsøk.

➔ *Se English FAX Operation Guide*

Bruke Gjenoppringing

Repetisjon er en funksjon som lar deg ringe det siste oppgitte nummeret igjen.

Bruk dette når mottakersystemet ikke reagerer når du har forsøkt å sende en faks. Når du vil sende bildet til det samme mottakssystemet, velger du **[Tilbakekall]**, og du kan ringe mottakssystemet du ringte på destinasjonslisten.

1 Velg **[Tilbakekall]**.

2 Trykk på **[Start]**-tasten.

Overføringen starter.



MERK

Tilbakekallingsinformasjonen blir slettet ved følgende forhold.

- Når du slår av strømmen
- Når du sender en neste faks (ny tilbakekalling som er registrert)
- Når du logger ut

Sjekk sendestatusen

- 1 Velg [Status/Job Cancel]-tasten.**
- 2 Vis statusskjermen for sending av jobb.**
Velg [**Sende jobber**].
Listen over akseptert tid, bestemmelsessted og status vises for hver jobb.

Prioritetoverstyring Send

En faksjobb som venter på å bli sendt kan sendes via prioritering.

- 1 Velg [Status/Job Cancel]-tasten.**
- 2 Velg jobben som skal sendes med prioritert overstyring.**
 - 1 Velg [**Sende jobber**].
 - 2 Velg faksjobben som skal sendes med prioritetoverstyring og velg [**Topp prioritet**] > [**Send**].
Den valgte faksjobb sendes med prioritert overstyring og andre faksjobber er flyttet ned i utsendelseskøen.



MERK

Hvis en faksjobb pågår, vil prioritert faksjobb sendes etter den pågående jobben er fullført.

Hvis en kringkastingsoverføringsjobb pågår ...

Hvis en faksjobb til flere mottakere (kringkastingsoverføring) er i gang, vil prioritert jobb sendes når overføring til den aktuelle destinasjonen er fullført. Når prioritert jobb er fullført, vil overføring til de gjenværende destinasjonene fortsette.

Men hvis den prioriterte jobben er en gruppesending, vil ikke den prioriterte jobben starte før den nåværende kringkastingsoverføringsjobben er ferdig.

Avbryte minneoverføring (mens originalene blir skannet)

1 Velg [Stop]-tasten.

Under minneoverføring, for å slette skanning mens originaler skannes, velger du [Stop]-tasten eller velger [Avbryt].

Skanning av originalene blir avbrutt, og originalene blir matet ut. Hvis originalene forblir i dokumentprosessen, tar du dem ut fra det originale bordet.

Avbryte minneoverføring (under kommunikasjon)



MERK

Selv om overføringen er kansellert, er det en mulighet for at sider som er skannet før avbestillingen ble sendt til mottakeren. Sjekk med mottakeren for å se om sider ble sendt ved et uhell.

1 Velg [Status/Job Cancel]-tasten.

2 Avbryte sending.

1 Velg [Sende jobber].

2 Velg overføringsjobben du vil avbryte og velg [Avbryt] > [OK]
Avbryt overføringen.



MERK

I enkelte tilfeller kan sending skje selv om [Stop]-tasten eller [Avbryt]-tasten er valgt.

Avbryte overføring (frakobling av kommunikasjon)

Bruk denne fremgangsmåten for å avbryte forbindelsen og stanse kommunikasjonen.



MERK

Selv om overføringen er kansellert, er det en mulighet for at sider som er skannet før avbestillingen ble sendt til mottakeren. Sjekk med mottakeren for å se om sider ble sendt ved et uhell.

1 Velg [Status/Job Cancel]-tasten.

2 Frakobling av kommunikasjon.

[Fakskommunikasjonsstatus] > "Faks" [Linje av]



MERK

For å avbryte direkte overføring, forsinket overføring, eller avbryte direkte overføring, se avsnittet for denne funksjonen.

For å avbryte direkte overføring, se følgende:

- ➔ Se *English FAX Operation Guide*

For å avbryte en forsinket overføring eller sende en faks ved øyeblikkelig overføring, se følgende:

- ➔ Se *English FAX Operation Guide*

For å avbryte polling-overføring, se følgende:

- ➔ Se *English FAX Operation Guide*

Metoder for angivelse av bestemmelsessted

Oppgi mottakers faksnummer med nummertastene

Fremgangsmåten for å oppgi mottakers faksnummer med nummertastene er forklart nedenfor.

MERK

Hvis [**Ny desitnasjonsangivelse (Faks)**] er stilt inn til [**Forby**], er det ikke mulig å taste inn et faksnummer direkte med bruk av nummertastene.

Velg destinasjon fra adresseboken eller hurtigtastene.



➔ *Se English FAX Operation Guide*

- 1 Velg [**Faks**] på startsidene.
- 2 Oppgi faksnummeret til mottakersystemet.

MERK

Du kan angi opptil 64 tegn.

Angi tall med talltastene.

Tast	Beskrivelse
Pause	Hvis du trykker denne tasten, får du rundt tre sekunder ekstra ventetid under oppringing. Når du for eksempel ringer mottakersystemet på en ekstern linje, kan du bruke denne metoden for å legge inn en pause for å gjenoppta oppringing etter at du har ringt opp et bestemt nummer.
Mellomrom	Det er mulig å legge inn halvbredde mellomrom i oppføringen av nummeret til destinasjonen. Dette er nyttig når du sjekker om telefonnummeret er lagt inn riktig.
< >	Beveger pilen.
 (Tilbake)	For å korrigere faksnummeret velger du [] (Tilbake) på berøringspanelet og sletter inntastingen en etter en før du taster inn faksnummeret igjen. For å slette hele nummeret [C] (Slett)-tasten på nummertastene.
Løft av røret	Velg [Rør av] for å koble til telefonlinjen. Når faksnummeret er tastet inn, begynner maskinen å ringe opp mottakersystemet. Etter at du velger denne tasten, kan du ringe opp nummeret til mottakersystemet med numeriske taster. ➔ <i>English FAX Operation Guide</i>

3 Velg overføringsinnstillinger.

Velg [**Detalj**].

Underadressekommunikasjon, kryptert overføring, overførings-starthastighet og ECM kan stilles inn.

Tast	Beskrivelse
Underadresse	Sett denne til å overføre ved hjelp av en underadresse. ➔ <i>Se English FAX Operation Guide</i>
Overføring starthastighet	Denne settes til å endre sendestarthastighet. Velg hastighet blant 9600 bps, 14400 bps, og 33600 bps.  MERK Normalt bør dette brukes med en standard innstilling.
ECM	ECM er en kommunikasjonsmodus spesifisert av ITU-T (International Telecommunication Union) som sender data på nytt når en feil oppstår. FAKS maskiner som har ECM-modus kontrollerer feil mens de kommuniserer og forhindrer forstyrrelse av bildet på grunn av støy på linjen eller andre forhold.
Kryptert overføring	Dette er angitt ved hjelp av kryptert overføring for å sende dataene. Se følgende for metode for innstilling av kryptert overføring. ➔ <i>English FAX Operation Guide</i>



MERK

Når [**Legg til i adressebok**] vises kan du registrere angitt innhold til adresseboken.

4 Velg [**OK**].

Inntasting av mottakers nummer er ferdig.

5 Velg [**+**].

Destinasjonen legges til destinasjonslisten.



MERK

Når [**På**] er valgt i [**Innt.sjekk for nytt mål**], vises en bekreftelsesskjerm for det angitte faksnummeret. Angi samme faksnummer igjen og velg [**OK**].

➔ *Maskinens Operatørhåndbok*

Velg [**Faksoppføring**] for å taste inn faksnummeret.

➔ *Se English FAX Operation Guide*

Hvis [**Kringkast**] er satt til [**Forby**], er det ikke mulig å angi flere destinasjoner.

➔ *Maskinens Operatørhåndbok*

I tillegg til en faks, kan du inkludere e-postoverføring og mappeoverføring (SMB/FTP) for sending som en jobb.

➔ *Maskinens Operatørhåndbok*

Velge fra adresseboken

Velg et mål som er registrert i adresseboken.

MERK

For mer informasjon om hvordan du registrerer bestemmelsessteder i adresseboken, se følgende:

➔ *English FAX Operation Guide*

1 I destinasjonsskjermbildet for sending velger du [Adressebok] ().

MERK

For detaljer om den eksterne adresseboken, se følgende:

➔ *Embedded Web Server RX User Guide*

2 Velg destinasjonene.

Velg avmerkingsboksen for å velge den ønskede destinasjonen fra listen. De valgte målene angis av et hakemerke i avmerkingsboksen. For å bruke en adressebok på LDAP-serveren, velg [Utvalg] > [Adressebok] > [Ekstern adressebok].

Du kan endre rekkefølgen destinasjonene er oppført ved å velge [Navn] eller [Nr.].

MERK

- For å velge bort, trykk på avmerkingsboksen, og fjern hakemerket.
- Hvis [Kringkast] er satt til [Forby], er det ikke mulig å velge flere destinasjoner. Det er heller ikke mulig å velge en gruppe samme har flere destinasjoner registrert.

Målsøk

Du kan søke etter målene som er registrert i adresseboken. Avansert søk etter type eller etter første bokstav er også tilgjengelig.

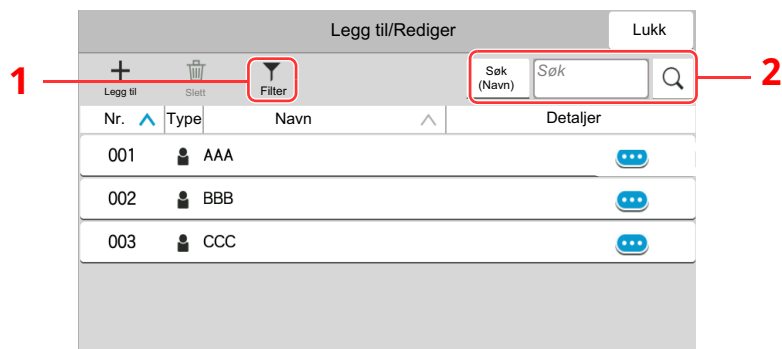

Taster som brukes	Søketype	Emner det søkes etter
1	Filter	Avansert søk etter type eller registrert destinasjon (e-post, faks, Mappe eller gruppe). Du kan stille inn denne funksjonen slik at måltyper blir valgt når adresseboken vises. For detaljer, se følgende: ➔ Maskinens <i>Operatørhåndbok</i>
2	Søk (nr.) Søk (navn)	Søk etter registrert adressenummer eller navn. Velg enten [Søk (nummer)] eller [Søk (navn)] for å veksle mellom [Søk (nummer)] og [Søk (navn)].

3 Aksepter målet > [OK]

Destinasjoner kan endres senere.

➔ Se *English FAX Operation Guide*



MERK



- For å slette et mål, velg [∨] > [🗑️] (slett ikon) for det målet du vil slette > [**Slett**]
- Du kan sette opp standardsorteringen til adressen på adresseboken.

➔ Maskinens *Operatørhåndbok*

Velge fra ett-trykkstast

I målskjermbildet for sending velger du ettrykkstastene der målet er registrert.

MERK

Hvis ettrykkstastene for ønsket mål er skjult på berøringspanelet, velger du [] eller [] for å vise neste eller forrige ettrykkstast. Denne prosedyren forutsetter at ettrykkstastene allerede er registrert. For mer informasjon om å legge til ettrykkstaster, se English Operation Guide.

➔ [English FAX Operation Guide](#)

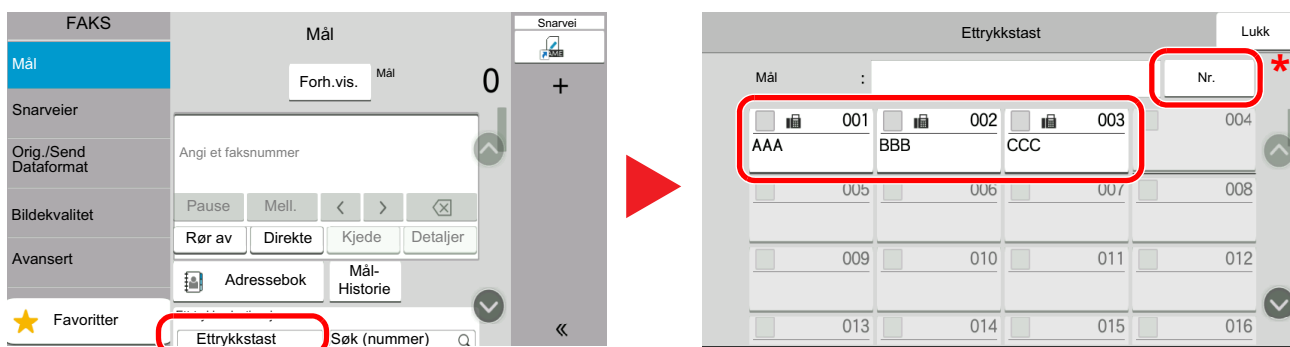

* Tasten [**Nr.**] har samme funksjon som [**Søk (nummer)**] vist på berøringspanelet. Bruk for å angi et nummer direkte med numeriske taster, for eksempel å spesifisere en overføringsadresse ved å bruke en ettrykkstast, eller ringe opp et lagret program ved å bruke programnummeret. For mer informasjon om bruk av ettrykkstaster, se følgende:

➔ [Velge fra søk \(nr.\) \(side 3-11\)](#)

Velge fra søk (nr.)

Oppnå tilgang til målet ved å angi det tresifrede nummeret (001 til 100) på ettrykkstasten.

På målskjermen for sending, velg [**Søk (nummer)**] for å vise den numeriske inntastings skjermen. På det numeriske skjermbildet for innskrivning, bruk talltastene for å angi hurtigvalgnnummeret.

MERK

Hvis du har angitt en en- til tosfret ettrykkstast, velg [**OK**].

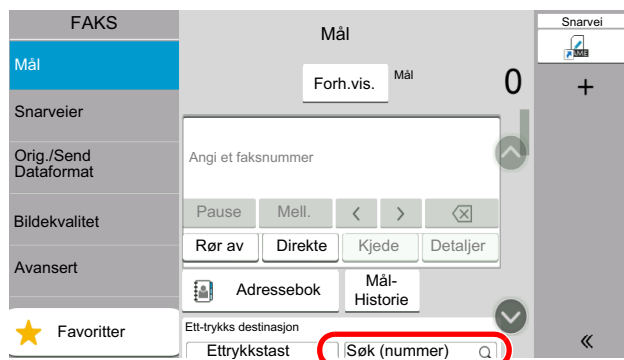

Velg fra destinasjonshistorikken

Hvis du sender et dokument med denne maskinen vil adressen bli lagret i historikken. Du kan velge adresse fra destinasjonshistorikken.

1 I standardskjermbildet for sending velger du [Dest. historikk].

2 Velg destinasjonene.

Velg en adresse fra listen som vises.

Godkjent tid	Type	Mål	Brukernavn	Status/resultat
11/04 07:26	AAA		OK	Fullført.
11/04 07:27	BBB		OK	Fullført.

Velg [] for å vise detaljert informasjon om destinasjonen.

3 Velg [OK].

Kontrollere og redigere mål

Kontroller og rediger et valgt mål.

1 Vis skjermbildet.

Angi destinasjonen.

➔ [Metoder for angivelse av bestemmelsessted \(side 3-7\)](#)

2 Kontroller og rediger målet.

Velg [] for å vise mållisten.

- Velg [] (informasjonsikon) for å sjekke destinasjonen.
- Velg [] (redigeringsikon) for å redigere destinasjonen.
- Velg [] (sletteikon) for å fjerne målet fra listen.



MERK

- Når du velger [På] i [Sjekk oppføring for ny destinasjon], vises bekreftelsesskjermbildet. Angi det samme faksnummeret og underadressen igjen, og velg [OK].
- ➔ Maskinens *Operatørhåndbok*
- Når du velger [På] for [Destinasjonskontroll før sending], vises bekreftelsesskjermbildet etter at du har trykket på [Start].
- ➔ Maskinens *Operatørhåndbok*

Kringkastingoverføring

Denne funksjonen gjør at du kan sende de samme originalene til flere destinasjoner i én operasjon. Maskinen lagrer (husker) originaler som skal sendes midlertidig i minnet, og automatisk gjentar oppringing og overføring til angitt destinasjon etterpå.

MERK

Når du bruker en gruppe for destinasjonen, kan du sende originalene til opp til 100 destinasjoner i én operasjon.

Du kan bruke denne funksjonen sammen med underadresse-kommunikasjon og forsinket overføring.

Når direkte overføring er valgt, endres den til minneoverføring på tidspunktet for overføringen.

Hvis [**Kringkasting**] er satt til [**Forby**], er ikke kringkastingoverføring mulig.

➔ *Maskinens Operatørhåndbok*

Sende med bruk av FAKS-adresse

1 Velg [**Faks**] på startsidene.

2 Angi destinasjonen.

For å angi faksnummeret

MERK

Hvis [**Ny desitnasjonsangivelse (Faks)**] er stilt inn til [**Forby**], er det ikke mulig å taste inn et faksnummer direkte med bruk av nummertastene. Velg destinasjon fra adresseboken eller hurtigtastene.

➔ *Se English FAX Operation Guide*

1 Oppgi faksnummeret til mottakersystemet, velg [**Enter**].

MERK

- Du kan angi opptil 64 tegn.
Angi tall med talltastene.
- Når [**På**] er valgt i [**Innt.sjekk for nytt mål**], vises en bekreftelsesskjerm for det angitte faksnummeret. Angi samme faksnummer igjen og velg [**OK**].

➔ *Se English FAX Operation Guide*

2 Velg [**+**] for å legge til en destinasjon.

3 Angi alle adressene ved å gjenta trinnene 1 og 2.

For å velge destinasjon fra adresseboken

1 Velg [**Adressebok**] ()

2 Velg avkrysningsboksene for alle destinasjoner og velg [**OK**].

MERK

For mer informasjon om adresseboken, se følgende:

➔ [Velge fra adresseboken \(side 3-9\)](#)

For å velge destinasjon ved hjelp av hurtigtastene

Velg den registrerte ettrykkstasten.



MERK

For mer informasjon om hurtigtastene, se følgende:

➔ [Velge fra ett-trykkstast \(side 3-11\)](#)

Pålogging/avlogging

Logge inn når Brukerpålogging har blitt aktivert

Når brukerregnskap har blitt aktivert, må du angi en bruker-ID og passord for å bruke maskinen.

Vanlig pålogging

1 Skriv inn brukernavn og passord for å logge inn.

Hvis dette skjermbildet vises under operasjonene, velg et brukernavn og påloggingspassord.

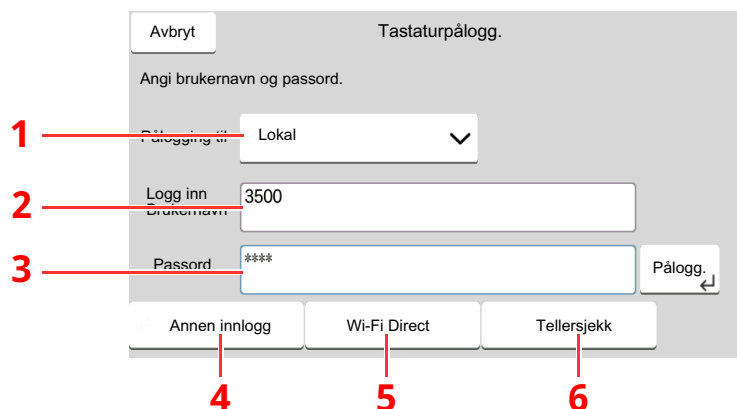

- 1 Hvis **[Nettverksautentisering]** er valgt som brukerautentisering, vises autentiseringsdestinasjonene og enten **[Lokal]** eller **[Nettverk]** velges som autentisering.
- 2 Tast inn brukernavnet.
- 3 Tast inn passordet.
➔ [Registreringsmetode for tegn \(side 7-2\)](#)
- 4 Velg innloggingsmetode fra **[Enkel pålogging]**, **[PIN-kode pålogging]** og **[ID-kortpålogging]**.
➔ Maskinens *Operatørhåndbok*
- 5 Sjekk Wi-Fi Direct-miljøet.
- 6 Referere til antallet ark som har blitt skrevet ut, og antallet ark som har blitt skannet. Viser når regnskapskonto er aktivert.

2 Velg **[Pålogg]**.

Enkel pålogging

Enkel påloggingsnøkkel

Velg bruker som skal logge på. Nr.

 admin	1	2	3	4
	5	6	7	8
	9	10	11	12

Hvis dette skjermbildet vises under operasjonene, velg en bruker og logg på.



MERK

Hvis et brukerpassord kreves, vises et inndataskjermbilde.

➔ Maskinens *Operatørhåndbok*

Avlogging

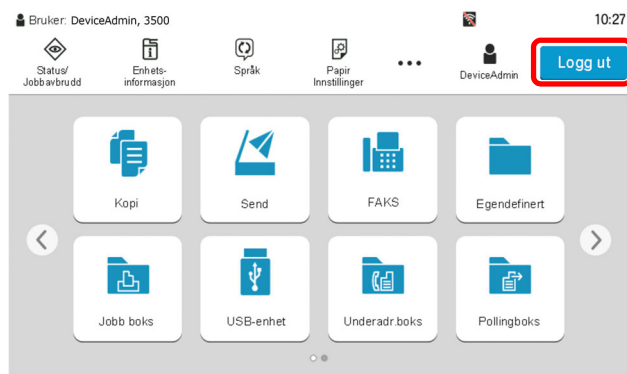

For å logge ut fra maskinen, velges [**Logg ut**] for å gå tilbake til brukernavn/passord for pålogging.

Logge inn når Regnskapskonto har blitt aktivert

Når jobbreknskap har blitt aktivert, må du angi en bruker-ID for å bruke maskinen.

Pålogging

- 1 I skjermbildet for konto-ID taster du inn konto-ID med bruk av nummertastene og velger [**Pålogging**].



MERK

- Hvis du har skrevet inn et feil tegn, trykk [**C**](Slett) -tasten og skriv inn konto-IDen igjen.
- Hvis konto-IDen som du har skrevet inn ikke stemmer overens med den registrerte IDen, vil et lydsignal aktiveres, og pålogging vil mislykkes. Skriv inn en riktig konto-ID.
- Ved å trykke [**Tellersjekk**] kan du referere til antallet ark som har blitt skrevet ut, og antallet ark som har blitt skannet.

Når skjermbildet for å skrive inn brukernavn og passord for pålogging vises

Hvis administrasjon av brukerpålogging er aktivert, vises skjermbildet for å skrive inn brukernavn og passord for pålogging. Angi brukernavn og passord for å logge inn. Hvis brukeren allerede har registrert kontoinformasjonen, vil innskriving av konto-ID utelates.

➔ Maskinens *Operatørhåndbok*

- 2 Gå videre for å fullføre resten av trinnene.

Avlogging

Når operasjonene er fullførte, trykk [**Logg ut**]-tasten for å gå tilbake til skjermbildet for innskriving av konto-IDen.

4 Mottak av faks

Dette kapitlet beskriver følgende emner:

Faksmottak	4-2
Mottaksmetode	4-2
Angi mottaksmetode	4-2
Automatisk mottak	4-3
Mottaksflyt	4-3
Avbryting av mottak (Frakobling av kommunikasjon)	4-4
Manuelt mottak	4-5
Mottaksflyt	4-5
Funksjoner for mottak av faks	4-6
Medietyper for utskriftsdata	4-7
FAKS eksklusiv papirkilde	4-8
Mottaksdato/-tid	4-8
Tosidig utskrift	4-8
2 i 1-utskrift	4-9
Mengdeutskrift	4-9

Faksmottak

Hvis du bruker denne maskinen som en fakسدedikert maskin som ikke mottar telefonsamtaler, stilles maskinen til automatisk mottak. Ingen spesielle operasjoner er nødvendige for mottak av fakser.

Mottaksmetode

Metodene for mottak av faks på maskinen vises under.

- Automatisk(normal)
- Auto (Faks/telefon) (se [5-2.](#))
- Automatisk(TAD) (se [5-4.](#))
- Manuell (se [4-5.](#))

Angi mottaksmetode

1 Vis skjermbildet.

[Hjem]-tasten > [...] > [Systemmeny] > [Funksjonsinnstillinger] > [Faks] > [Faksmottak] > "Annet" [RX innstilling]

2 Velg mottaksmetode.

Velg mottaksmetode.

For automatisk mottak, velg [**Auto (Normal)**].

Automatisk mottak

Mottaksflyt

1 Mottak starter



Nå en faks ankommer blinker **[Data]**-indikatoren og mottaket starter automatisk.



MERK

Når en telefon (kommersielt tilgjengelig produkt) er forbundet med maskinen, starter mottak etter at telefonen ringer.

Du kan endre antallet ganger telefonen ringer.

➔ [Se English FAX Operation Guide](#)

Minnemottak

Hvis maskinen ikke kan skrive ut en faks på grunn av at den går tom for papir eller papirstopp, lagrer den midlertidig originalene som har blitt sendt i bildeminnet. Når maskinen igjen kan skrive ut, starter utskriften.

Antall sider som kan lagres, avhenger av sidene. Som en generell retningslinje, kan om lag 256 eller flere A4-sider med normal oppløsning lagres.

Under minnemottak, viser Faksmottak skriver ut jobber på Utskriftsjobber på statusskjermbildet. Hvis du vil skrive ut mottatte originaler, må du legge inn papir eller fjerne papir som sitter fast.

Se følgende for statusskjerm:

➔ [Maskinens Operatørhåndbok](#)

2 Mottaksutskrift

Mottatte originaler skrives ut i den øverste skuffen med den trykte siden nedover.

Avbryting av mottak (Frakobling av kommunikasjon)

Hvis du avbryter mottak ved å koble fra telefonlinjen under kommunikasjon, bruker du følgende fremgangsmåte.



MERK

Hvis kommunikasjonen avbrytes under mottak av faks vil innholdet av jobben som er mottatt fram til avbrytelsen skrives ut.

- 1 Velg [Status/Job Cancel]-tasten.**
- 2 Frakobling av kommunikasjon.**
[Fakskommunikasjonsstatus] > "Faks" [Linje av]
Når kommunikasjonen er frakoblet stanser mottaket.

Manuelt mottak

Denne metoden lar deg motta fakser ved å velge [**Manuell RX**] etter å ha bekreftet at telefonlinjen er koblet til sendesystemet.

 **MERK**
For å bruke manuelt mottak, må du endre mottaksmodus til manuell mottak. For å endre til manuell modus, se følgende:

➔ *English FAX Operation Guide*

Ved å koble et telefonapparat (kommersielt tilgjengelig) til maskinen kan du motta originaler etter å ha snakket med personen i sendesystemet.

➔ [Manuelt mottak \(side 5-7\)](#)

Mottaksflyt

- 1 Maskinen mottar en samtale.**
Når maskinen mottar en samtale, ringer den.
- 2 Vis skjermbildet.**
[Status/Job Cancel]-tast > [Fakskommunikasjonsstatus]
- 3 Velg [Manuell RX].**
Mottaket vil starte.

Funksjoner for mottak av faks

Mottaksmetode og faksutskriftmetoden kan angis.

Hva vil du gjøre?	Referanseside
Begrense den typen papir som kan brukes.	Medietype for utskriftsdata ► side 4-7
Når du vil begrense den typen kassett som kan brukes.	FAKS eksklusiv papirkilde ► side 4-8
Skriv ut dato og klokkeslett for mottak og annen informasjon.	Mottaksdato/-tid ► side 4-8
Utskrift mottatt på begge sider av papiret.	Tosidig utskrift ► side 4-8
Motta en tosiders faks på én side.	2 i 1-utskrift ► side 4-9
Skriv ut mottatte fakser sammen som en gruppe.	Mengdeutskrift ► side 4-9
Videresend mottatte fakser til en annen faksmaskin eller en datamaskin.	Se <i>English FAX Operation Guide</i>
Oppbevare mottatte fakser i maskinen uten å skrive dem ut.	Se <i>English FAX Operation Guide</i>
Start mottak av en faks ved å kontrollere mottakermaskinen.	Se <i>English FAX Operation Guide</i>
Kryptere en original for å sende den trygt.	Se <i>English FAX Operation Guide</i>

Medietype for utskriftsdata

Angi papirtype som skal brukes for utskriftsdata for mottatt faks.

Støttede papirtyper	Alle medietyper, Vanlig, Grovt, Vellum, Etikett, Resirkulert, Bond, Kartong, Farge, Konvolutt, Tykt, Belagt, Høy kvalitet, Egendefiner 1-8
----------------------------	--

For mer informasjon om konfigurasjon av innstillinger, se følgende:

➔ [English FAX Operation Guide](#)



MERK

Hvis FAKS eksklusiv papirkilde er stilt inn, mates papiret fra kassetten som er stilt inn som FAKS eksklusiv papirkilde.

➔ [FAKS eksklusiv papirkilde \(side 4-8\)](#)

Oppsett av kassetten for datautskrift for mottatte fakser

Ved å angi medietype, kan fakser mottas på korresponderende kassett.

1 Vis skjermbildet.

[Hjem]-tasten > [...] > [Systemmeny] > [Enhetsinnstillinger] > [Papirmating] > [Kassett1-5*¹ Innstillinger] eller [Universalskuffinnstillinger]

Velg kassetten du vil bruke for mottak av faks.

*1 Kassetten som vises varierer avhengig av installasjonsstatusen til den ekstra papirmateren.

2 Velg papirstørrelse.

For informasjon om hvordan man spesifiserer papirstørrelsen, se følgende:

➔ [Maskinens Operatørhåndbok](#)

3 Velg papirtype.

Konfigurer papirinnstillinger for mottak av faks.

➔ [Se English FAX Operation Guide](#)

[Papirtype] > Velg papirtype. >[OK]

FAKS eksklusiv papirkilde

Still inn eksklusive papirkassetter for faks.

Valgfri papirkilde	Kassett 1 til 5
---------------------------	-----------------



MERK

Kan ikke velge kassetten under.

- Papirstørrelsen er stilt inn til noe annet enn Auto.
- Medietypen er stilt inn til Forhåndstrykt, Forhåndshullet, Brevhode.

For rapporter som angår FAKS mates papiret fra kassetten som er stilt inn som FAKS eksklusiv papirkilde.

For mer informasjon om konfigurasjon av innstillinger, se følgende:

➔ [English FAX Operation Guide](#)

Mottaksdato/-tid

Funksjonen Mottaksdato/-tid legger til mottaksdato/-tid, avsenderinformasjon og antall sider øverst på hver side når meldingen skrives ut. Det er nyttig for å bekrefte tidspunktet for mottak hvis faksen er fra en annen tidssone.



MERK

Når den mottatte faksen videresendes etter å hente den fra minnet, er mottaksdato/klokkeslett ikke lagt til de videresendte data.

Når de mottatte data er skrevet ut på flere sider, skrives mottaksdato/klokkeslett ut på første side. Det blir ikke skrevet ut på sidene som følger.

På	Skriv ut mottaksdato/klokkeslett.
Av	Ikke skriv ut mottaksdato/klokkeslett.

For mer informasjon om konfigurasjon av innstillinger, se følgende:

➔ [English FAX Operation Guide](#)

Tosidig utskrift

Ved mottak av flere sider data med samme bredde kan de skrives ut på begge sider av papir som har samme bredde som data.

På	Skriv ut på begge sider.
Av	Ikke skriv ut på begge sider.

For mer informasjon om konfigurasjon av innstillinger, se følgende:

➔ [English FAX Operation Guide](#)

2 i 1-utskrift

Når du mottar en flersidig Statement-størrelse eller i A5-størrelse original skriver denne funksjonen 2 sider av originalen om gangen på et ark i Letter- eller A4-størrelse. Hvis du angir to i en mottak og tosidig utskrift på samme tid, to blir ett mottak deaktivert.

På	Skriv ut 2 i 1.
Av	Ikke skriv ut 2 i 1.

For mer informasjon om konfigurasjon av innstillinger, se følgende:

➔ *English FAX Operation Guide*

Mengdeutskrift

Når en faks på flere sider mottas skrives alle sidene ut samtidig etter at alle sidene er mottatt.

På	Skriv ut som en mengde etter at alle sider blir mottatt.
Av	Skriv ut etter hvert som de mottas.

For mer informasjon om konfigurasjon av innstillinger, se følgende:

➔ *English FAX Operation Guide*

5 Bruke praktiske faksfunksjoner

Dette kapitlet beskriver følgende emner:

Bruke tilkoblet telefon	5-2
Faks/telefon automatisk tilkobling mottak	5-2
Faks/telefonsvarer automatisk tilkoblingsmottak	5-4
Manuell sending	5-6
Manuelt mottak	5-7
Ekstern bryter-funksjon	5-8

Bruke tilkoblet telefon

Det er mulig å koble en telefon (et kommersielt tilgjengelig element) til denne maskinen, og bruke ulike funksjoner.

Faks/telefon automatisk tilkobling mottak

Denne mottaksmetoden er praktisk når du bruker både telefon og faks på en enkelt telefonlinje. Når faksoriginaler har blitt sendt vil maskinen automatisk motta dem, og når den andre parten ringer fra en telefon, lager maskinen en lyd som oppfordrer brukeren til å reagere.



VIKTIG

For å bruke faks/telefon automatisk tilkobling mottak, er det nødvendig å koble et telefonsett (kommersiell telefon) til maskinen.

Etter at telefonen har ringt det forhåndsinnstilte antallet ganger, må den andre parten betale tellerskritt selv om mottakersystemet ikke svarer.

Mottaksflyt

FAKS	FAKS	Telefon
Når den andre parten har sendt originaler med automatisk sending	Når den andre parten har sendt originaler med manuell sending	Når den andre parten ringer fra en telefon



Mottar innkommende anrop uten å utløse ringetonen.
(Den andre parten må betale tellerskritt fra dette punktet.)



Ringer to ganger.
(Bare den andre parten kan høre ringetonen.)



Motta originaler fra den andre parten automatisk
(Faks automatisk mottak)

Ringer. (Både den andre parten og mottakermaskinen kan høre ringetonen.)
(Hvis du ikke løfter av røret innen 30 sekunder, skifter maskinen til faksmottak.)



Når du løfter av røret på den tilkoblede telefonen, kan du snakke med den andre parten.



Når samtalen er over kan du motta fakser ved å bruke den eksterne bryteren.



MERK

Når samtalen er over kan du også motta fakser ved å bruke den eksterne bryteren.

➔ [Ekstern bryter-funksjon \(side 5-8\)](#)

Klargjøring:

Velg [**Auto (Faks/telefon)**].

➔ *Se English FAX Operation Guide*

1 Telefonen ringer.



Den tilkoblede telefonen ringer.



MERK

Du kan endre antallet ganger telefonen ringer.

➔ *Se English FAX Operation Guide*

2 Besvar anropet.

Når anropet er fra en telefon

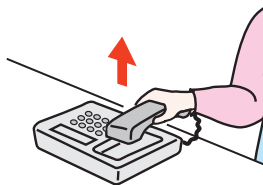

- 1 Maskinen lager en ringelyd som oppfordrer brukeren til å svare. Løft av røret på telefonen innen 30 sekunder.



MERK

Hvis du ikke løfter av røret innen 30 sekunder, skifter maskinen til faksmottak.

- 2 Snakk med den andre parten.



MERK

Når samtalen er over kan du også motta fakser ved å bruke den eksterne bryteren.

➔ [Ekstern bryter-funksjon \(side 5-8\)](#)

Når anropet er fra en faks

Maskinen begynner å motta originalene.

Faks/telefonsvarer automatisk tilkoblingsmottak

Denne metoden er praktisk når du bruker både telefonsvarer og faks. Når faksoriginalene er sendt, mottar maskinen dem automatisk. Når anropet er fra en telefon, følger maskinen funksjonen for den tilkoblede telefonsvareren. Derfor kan den andre parten legge igjen en melding på telefonsvareren når brukeren ikke er tilstede.

 **VIKTIG**

Ved bruk av faks/telefonsvarer automatisk tilkoblingsmottak, hvis en stillhet fortsetter i minst 30 sekunder før ett minutt passerer etter at maskinen har fått en telefon fra den andre parten, kommer maskinens stillhetsfunksjon i drift og maskinen veksler til faksmottak.

 **MERK**

For å bruke faks/telefonsvarer automatisk tilkobling mottak, er det nødvendig å koble til et telefonsett (kommersiell telefon) med telefonsvarer til maskinen.

For informasjon, for eksempel om å svare på meldinger, kan du se operatørhåndboken til telefonsvareren.

Angi antallet flere ganger maskinen skal ringe enn antallet ganger telefonsvareren skal ringe.

➔ [Se English FAX Operation Guide](#)

Mottaksflyt

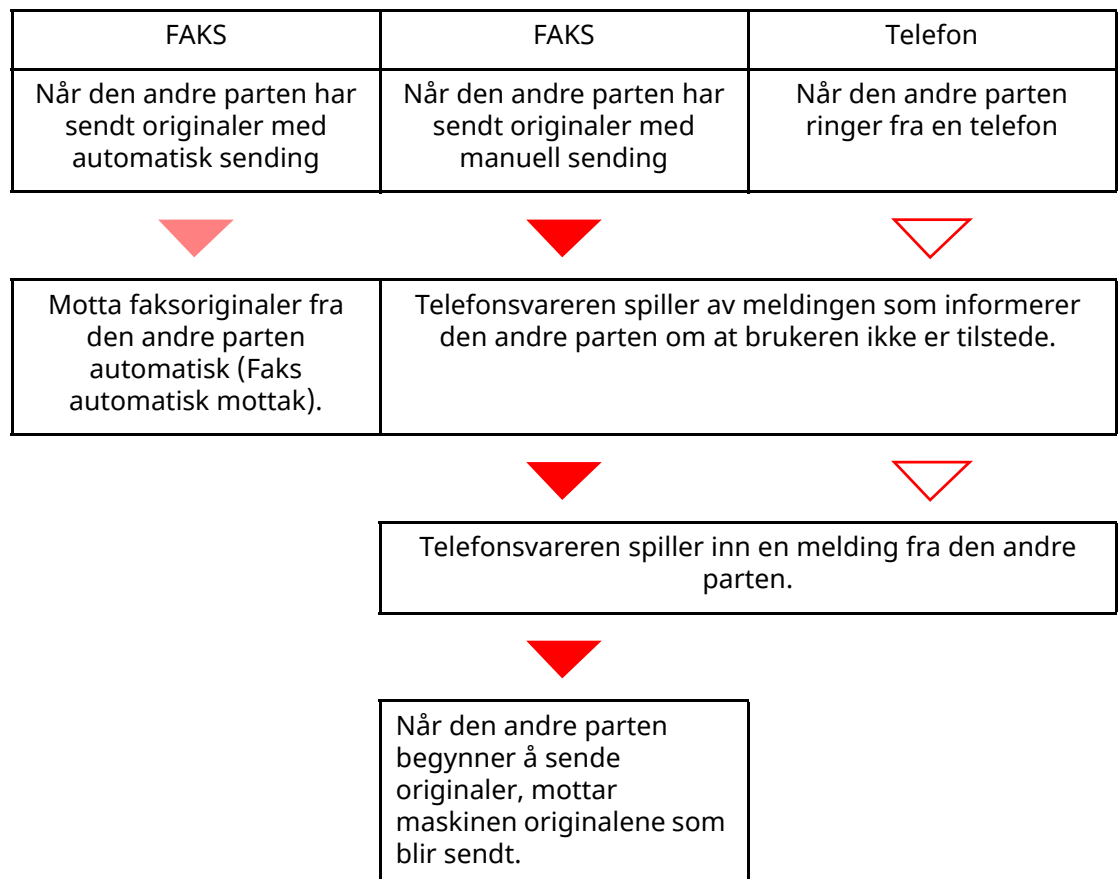

Klargjøring:

Velg [**Auto (TAD)**].

➔ [Se English FAX Operation Guide](#)

1 Telefonen ringer.



Den tilkoblede telefonen ringer antall innstilte ganger.



MERK

Hvis du løfter av røret mens telefonen fortsatt ringer, går maskinen over i samme status som manuelt mottak.

➔ [Manuelt mottak \(side 5-7\)](#)

2 Telefonsvareren svarer.

Når anropet er fra en telefon, men brukeren ikke er tilstede

Telefonsvareren spiller en svarmelding, og begynner å ta opp den andre partens melding.



MERK

Når stillheten fortsetter i minst 30 sekunder under opptaket, skifter maskinen til faksmottak.

Når anropet er fra en faks

Maskinen begynner å motta originalene.

Manuell sending

Når du ønsker å snakke med personen på mottakersystemet eller mottakersystemet må bytte til faks, brukes denne metoden for å sende originaler.

- 1 Legge inn originalene.**
- 2 Tast inn destinasjonen.**

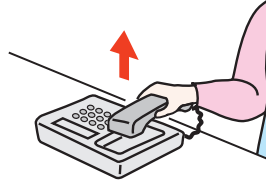

Løft av røret og slå nummeret til mottakersystemet.

- 3 Sjekk om telefonlinjen har koblet til faksen til mottakersystemet.**

Hvis målet er en faks-maskin, vil du høre en lang høy pipelyd. Hvis en person svarer, kan du snakke med denne personen.

- 4 [Faks] på startskjermen > [Rør av]**

- 5 Trykk på [Start]-tasten.**

Overføringen starter.

- 6 Erstatt røret.**

Når sendingen starter (når indikatoren [**Data**] på betjeningspanelet begynner å blinke), returnerer du røret til sin opprinnelige posisjon.

Manuelt mottak

Mottaket er mulig etter å ha bekreftet at telefonlinjen har koblet til avsender.



MERK

Faks automatisk mottak har blitt innstilt for mottaksmodus på denne maskinen. For å bruke manuelt mottak, må du endre mottaksmodus til manuell mottak. For å endre til manuell modus, se følgende:

➔ *English FAX Operation Guide*

1 Telefonen ringer.

Når det er et innkommende anrop, gjør telefonen koblet til maskinen en ringetone.

2 Løft av røret.

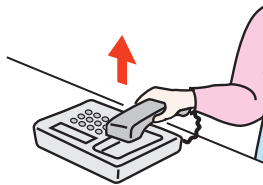

Løft av telefonrøret.

3 Sjekk om telefonlinjen har koblet til faksen til sendersystemet.

Hvis målet er en faksmaskin, vil du høre en svak pipelyd. Hvis en person svarer, kan du snakke med denne personen.

4 [Status/Job Cancel] tast > [Faks kommunikasjonsstatus] > [Manuell RX]

Mottaket vil starte.



MERK

Når du bruker et telefonapparat som kan sende tonesignaler, bruk telefonen til å starte mottak av originaler med den eksterne bryterfunksjonen.

➔ *Se English FAX Operation Guide*

5 Erstatt røret.

Når mottaket starter (når indikatoren [Data] på betjeningspanelet begynner å blinke), returnerer du røret til sin opprinnelige posisjon.

Ekstern bryter-funksjon

Du kan starte faksmottaket ved drift fra den tilkoblede telefonapparat. Denne funksjonen er praktisk for å bruke denne maskinen og et telefonsett (kommersielt tilgjengelig produkt) i kombinasjon installert på steder fjernt fra hverandre.



MERK

For å bruke fjernbryter, er det nødvendig å koble til tonesignal-sender (kommersielt tilgjengelig produkt) til maskinen. Imidlertid, selv om det er en tone-signal-sender, kan ikke denne funksjonen benyttes tilfredsstillende, avhengig av den type telefonapparat. For mer informasjon, ta kontakt med vår agent eller butikken der du kjøpte denne maskinen.

Fjernbrytervelgeren er satt til 55 som fabrikkinnstilling.

Fjernbryteren kan bli endret.

➔ *Se English FAX Operation Guide*

Bruke ekstern bryter

For å starte faksmaskin ved bruk fra det tilkoblede telefonsett, bruk følgende fremgangsmåte.

1 Den tilkoblede telefonen ringer.

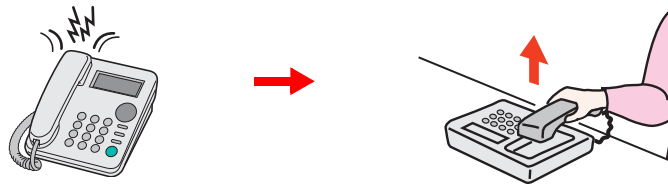

Løft av telefonrøret.



MERK

Du kan endre antallet ganger telefonen ringer.

➔ *Se English FAX Operation Guide*

2 Trykk på fjernbryteren (2 siffer).

Når du hører fakstonen fra håndsettet, angi tosifret fjernbryternummer med knappen på telefonapparatet. Telefonlinjen bytter til maskinen, og mottaket starter.

6 Feilsøking

Dette kapitlet beskriver følgende emner:

Indikatorer under sending/mottak	6-2
Reagere på en blinkende advarsel-indikator	6-2
Forholdsregler når du slår av strømmen	6-3
Meldinger	6-4
Feilkodeliste	6-6
Feilsøking	6-9
Vanlige henvendelser	6-11

Indikatorer under sending/mottak

Indikatorerne for [Data] viser status for faksoverføring.

- Indikatorerne for [Data] blinker under faksoverføring og -mottak.
- Indikatorerne for [Data] tennes når det er kildedata lagret i minnet for forsinket overføring.



Reagere på en blinkende advarsel-indikator

Hvis indikatoren [Advarsel] blinker, velger du tasten [Status/Job Cancel] for å merke av en feilmelding. Hvis meldingen ikke er angitt på berøringspanelet når tasten [Status/Job Cancel] trykkes inn eller indikatoren [Advarsel] blinker må du kontrollere følgende.

Problem	Kontrollpunkter	Korrigeringsiltak	Referanse-side
Kan ikke sende faks.	Er modulleddningen tilkoblet på rett måte?	Tilkoble modulleddningen på rett måte.	—
	Er tillatt faksnr. eller ID nr. registrert på rett måte?	Kontroller tillatt faksnr. og tillatt ID-nr.	—
	Har det oppstått en kommunikasjonsfeil?	Kontroller feilkodene i TX/RX Resultatrapport og Aktivitetsrapport. Hvis feilkoden starter med "U" eller "E", utfør den tilhørende framgangsmåten.	6-6
	Er mottakerens fakslinje opptatt?	Send på nytt.	—
	Svarer mottakerfaksen?	Send på nytt.	—
	Finnes det andre feil enn forklart ovenfor?	Kontakt en servicetekniker.	—

Forholdsregler når du slår av strømmen

Trykk Av/På-knappen for å slå av maskinen. Du kan ikke automatisk motta en faks når strømbryteren er slått av.

1 Slå av strømbryteren.

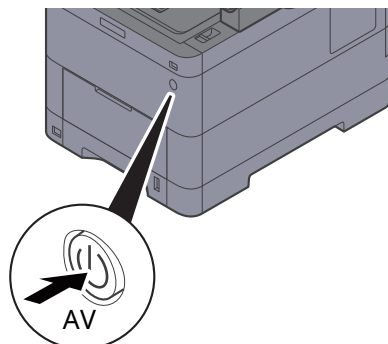

Bekreftelsesmeldingen for slått av strømforsyning vises.

Det vil ta noen minutter å slå av.

Meldinger

Når en feil oppstår, kan displayet vise en av feilmeldingene nedenfor. Disse hjelper deg med å identifisere og korrigere problemet.



MERK

Når det oppstår en overføringsfeil, blir det produsert en resultatrapport for sending/mottak.

Kontroller feilkoden i rapporten og se følgende:

➔ [Feilkodeliste \(side 6-6\)](#)

Hvis du vil skrive ut resultatrapporten, se følgende:

➔ [English FAX Operation Guide](#)

Du kan også kontrollere feilkodene med aktivitetsrapporten.

➔ [Se English FAX Operation Guide](#)

Melding	Kontrollpunkt	Korrigeringsiltak	Referanse-side
Begrensning for regnskapskonto overskredet.	Er utskriftsantallet som tillates av regnskapskonto, oversteget?	Utskriftsantallet har oversteget det antallet som tillates av regnskapskonto. Kan ikke skrive ut mer. Jobben blir avbrutt. Velg [Slutt].	Se maskinens Operatørhåndbok .
Boksgrense overskredet.	Vises [Slutt] på skjermen?	Den angitte boksen er full, og ingen ytterligere lagringsplass er tilgjengelig. Jobben blir avbrutt. Velg [Slutt]. Prøv å utføre jobben på nytt etter utskrift eller sletting av data fra boksen.	—
Det har oppstått en feil.	—	Det har oppstått en intern feil. Notere feilkoden som vises på skjermen. Kontakt service.	—
Grensen for underadresseboks overskredet.	—	Følg instruksjonene på skjermen og slett dokumenter fra underadresseboksen for å gjøre plass til faksmottak. For å sjekke den avbrutte jobben, velg [Status/Job Cancel]-tasten og så [Utskriftsjobber] for å sjekke kvitteringsresultatet.	—
Kan ikke utføre denne jobben.	—	Denne jobben blir avbrutt, fordi den er begrenset av brukerautentisering eller regnskapskonto. Velg [Slutt].	—
Legg inn papir i kassett #.	Er papirkassetten det henvises til tom for papir?	Legg inn papir.	—
Planlagte sendejobber oversteget.	—	Antallet jobber har oversteget grensen som er stilt inn for forsinket sending. Velg [Slutt]. Jobben blir avbrutt. Vent til den forsinkede sendingen er gjennomført, eller slett den forsinkede sendingen og foreta deretter jobben på nytt.	—
Sjekk papiret i universalskuffen.	—	Papirstørrelsen er forskjellig. Angi valgt papir og velg [Fortsett].	—

Melding	Kontrollpunkt	Korrigeringsiltak	Referanse- side
Telefonrøret er av.	—	Legg på røret.	—





Feilkodeliste



Når det forekommer en overføringsfeil, blir en av følgende feilkoder registrert i TX/RX resultatrapport og aktivitetsrapport.



MERK

“U” eller “E” kommer opp som feilkode avhengig av kommunikasjons-hastighetsinnstillingen.

Feilkode	Mulig årsak/handling
Opptatt	Kunne ikke etablere forbindelse med mottakeren på tross av automatisk oppringing forhåndsinnstilt antall ganger. Send på nytt.
AVBRUTT	Overføringen ble avbrutt på grunn av en handling for å avbryte overføringen. Mottaket ble avbrutt på grunn av en handling for å avbryte mottaket.
E00300 - U00300	Mottakermaskinen gikk tom for papir. Kontroller med mottakeren.
E00430 - E00462 - U00430 - U00462	Mottak ble avbrutt på grunn av uoverensstemmelse mellom kommunikasjonsstrekke med avsendermaskinen selv om linjeforbindelse ble etablert.
E00601 - E00690 - U00601 - U00690	Kommunikasjonen ble stoppet på grunn av maskinfeil. Send eller motta på nytt.
E00700 - U00700	Kommunikasjon ble stoppet på grunn av feil på avsender- eller mottakermaskinen.
E00800 - E00811 - U00800 - U00811	Side(r) ikke sendt riktig. Send på nytt. Hvis du fortsatt har problemer, redusere TX starthastighet og send på nytt.  MERK Hvis kommunikasjonsfeil oppstår ofte, endre standardinnstillingen for TX-starthastighet i systemmenyen.
E00900 - E00910 - U00900 - U00910	Side(r) ikke mottatt riktig. Be avsenderen om å sende på nytt.  MERK Hvis kommunikasjonsfeil oppstår ofte, endre standardinnstillingen for RX-starthastighet i systemmenyen.
E01000 - E01097 - U01000 - U01097	Kommunikasjonsfeil oppstod under overføring. Send på nytt. Hvis du fortsatt har problemer, redusere TX starthastighet og send på nytt.  MERK Hvis kommunikasjonsfeil oppstår ofte, endre standardinnstillingen for TX-starthastighet i systemmenyen.
E01100 - E01196 - U01100 - U01196	Kommunikasjonsfeil oppstod under mottak. Be avsenderen om å sende på nytt.  MERK Hvis kommunikasjonsfeil oppstår ofte, endre standardinnstillingen for RX-starthastighet i systemmenyen.
U01400	Kunne ikke etablere kommunikasjon med avsenderen eller mottakeren fordi oppringing registrert for et "tone line"-system ble brukt i et pulslinjesystem.
E01500	Kommunikasjonsfeil oppstod under høyhastighets overføring. Send på nytt. Hvis du fortsatt har problemer, redusere TX starthastighet og send på nytt.  MERK Hvis kommunikasjonsfeil oppstår ofte, endre standardinnstillingen for TX-starthastighet i systemmenyen.

Feilkode	Mulig årsak/handling
E01600	Kommunikasjonsfeil oppstod under mottak av høyhastighets overføring. Be avsenderen om å redusere overføringshastigheten og sende på nytt.  MERK Hvis kommunikasjonsfeil oppstår ofte, endre standardinnstillingen for RX-starthastighet i systemmenyen.
E01700 - E01720	Kommunikasjonsfeil oppstod under høyhastighets overføring. Send på nytt. Hvis du fortsatt har problemer, redusere TX starthastighet og send på nytt.  MERK Hvis kommunikasjonsfeil oppstår ofte, endre standardinnstillingen for TX-starthastighet i systemmenyen.
E01721	Kommunikasjonsfeil oppstod under høyhastighets overføring. Angitt overføringshastighet er kanskje ikke tilgjengelig for mottakermaskinen. Reduser overføringshastigheten og send på nytt.
E01800 -E01820	Kommunikasjonsfeil oppstod under mottak av høyhastighets overføring. Be senderen om å redusere overføringshastigheten og sende på nytt eller redusere RX starthastigheten i systemmenyen.
E01821	Kommunikasjonsfeil oppstod under mottak av høyhastighets overføring. Angitt overføringshastighet er kanskje ikke tilgjengelig for denne maskinen. Be senderen om å redusere overføringshastigheten og sende på nytt eller redusere RX starthastigheten i systemmenyen.
E03000 U03000	Under pollingsmottak, kunne ikke en faks mottas fordi ingen originaler var angitt i den andre partens faksmaskin. Kontakt den andre parten.
E03200 U03200	Underadresse oppslagstavlemottak ble forsøkt og den andre partens maskin er av vårt merke, men den angitte underadresseboksen inneholder ingen data. Kontakt den andre parten.
E03300 U03300	En feil oppstod på grunn av enten 1 eller 2 nedenfor. Kontakt den andre parten. 1 Den andre partens maskin er av vårt merke og det ble funnet overføringsbegrensninger som er angitt av den andre parten under pollingsmottak. Kommunikasjonen ble forstyrret fordi passordet ikke er riktig. 2 Den andre partens maskin er av vårt merke og det ble funnet overføringsbegrensninger som er angitt av den andre parten under underadresse oppslagstavlemottak. Kommunikasjonen ble forstyrret fordi passordet ikke er riktig.
E03400 U03400	Pollingsmottak ble forstyrret fordi passordet som ble oppgitt av den andre parten ikke stemmer overens med den lokale faks-IDen på mottakermaskinen. Kontakt den andre parten.
E03500 U03500	Underadresse oppslagstavlemottak ble forsøkt og den andre partens maskin er av vårt merke, men den angitte underadresseboksen var ikke registrert på den andre partens maskin. Kontroller med mottakeren.
E03600 U03600	Den andre partens maskin er av vårt merke, og underadresse oppslagstavlemottak ble forstyrret fordi det angitte underadressepassordet ikke var riktig. Kontakt den andre parten.
E03700 U03700	Underadresse oppslagstavlemottak ble forsøkt, men den andre partens maskin enten har ikke underadresse oppslagstavlekommunikasjonsfunksjon eller det var ingen originaler i noen av overføringsboksene (underadressebokser).
E04000 U04000	Angitt underadresseboks er ikke registrert i mottakermaskinen eller underadressen stemmer ikke.
E04100 U04100	Mottakermaskinen er ikke utstyrt med en funksjon for underadresseboks eller underadressen stemmer ikke.
E04200 U04200	Kryptert overføring ble avbrutt fordi den angitte boksen ikke er registrert.
E04300 U04300	Kryptert overføring ble avbrutt fordi mottakerfaksen ikke er utstyrt med funksjon for kryptert kommunikasjon.

Feilkode	Mulig årsak/handling
E04400 U04400	Kryptert overføring ble avbrutt fordi krypteringsnøkkelen ikke stemmer.
E04500 U04500	Kryptert mottak ble avbrutt fordi krypteringsnøkkelen ikke stemmer.
E05100 U05100	Overføring ble avbrutt fordi kommunikasjonskravene ikke ble oppfylt på grunn av overføringsbegrensninger angitt på denne maskinen. Kontroller med mottakeren.
E05200 U05200	Mottak ble avbrutt fordi kommunikasjonskravene ikke ble oppfylt på grunn av mottaksbegrensninger angitt på denne maskinen.
E05300 U05300	Mottak ble avvist av mottakeren fordi kommunikasjonskravene ikke ble oppfylt på grunn av mottaksbegrensninger angitt på mottakermaskinen. Kontroller med mottakeren.
E14000 U14000	Mottak av underadresseboksen ble stoppet fordi det ikke er mer ledig plass i minnet på denne maskinen. Skap ledig plass ved å skrive ut data som er lagret i minnet, eller avbryt mottaket av underadresseboksen.
E14100 U14100	Overføring til underadresseboksen eller underadresseboks på mottakermaskinen ble stoppet fordi det ikke var mer ledig plass i minnet på mottakermaskinen. Kontroller med mottakeren.
E19000 U19000	Minnemottak ble stoppet fordi det ikke er mer ledig plass i minnet på denne maskinen. Skap ledig plass ved å skrive ut data som er lagret i minnet og be avsenderen om å sende på nytt.
E19100 U19100	Overføring ble stoppet fordi det ikke er mer ledig plass i minnet på mottakermaskinen. Kontroller med mottakeren.
E19300 U19300	Overføring ble stoppet på grunn av en datafeil som oppstod under overføring. Send på nytt.

Feilsøking

Når et problem oppstår, må du først kontrollere følgende. Hvis problemet vedvarer, må du ta kontakt med forhandleren eller servicerepresentanten.

Problem	Kontrollpunkt	Korrigeringsiltak	Referanse-side
Kan ikke sende dokumentet.	Er modulleddningen tilkoblet på rett måte?	Tilkoble modulleddningen på rett måte.	—
	Vises <i>Sendefeil</i> i displayet?	Løs årsaken til feilen og send på nytt.	6-6
	Er begrensning for TX (overføring) aktivert?	Avbryt TX-begrensningen.	—
	Bruker du en IP telefonlinje?	Du vil kunne fjerne kommunikasjonsfeilen midlertidig ved å endre innstillingen for [TX Starthastighet] i overføring.	—
Kan ikke utføre kryptert kommunikasjon.	Er registreringen for både avsender og mottaker korrekt?	Dobbeltsjekk registreringene for både avsender og mottaker.	—
Kan ikke bruke fjernkoblingsfunksjonen.	Brukes en pulslinje?	Noen telefoner kan overføre tonesignaler med bruk av taster. Se driftshåndboken for telefonsettet.	—
	Er fjernkoblingsnummeret riktig?	Sjekk registreringen. (Standard: 55)	—
	Trykket du på tasten på fjernbryteren for raskt?	Trykk langsomt to ganger på fjernbryteren.	—
Ingen utskriftsdata etter mottak.	Er videresending av minne aktivert?	Sjekk videresendingsdestinasjonen.	—
Kan ikke motta dokument.	Er modulleddningen tilkoblet på rett måte?	Tilkoble modulleddningen på rett måte.	—
	Vises <i>Kommunikasjonsfeil</i> i displayet?	Løs årsaken for feilen og be avsenderen prøve på nytt.	6-6
	Bruker du en IP telefonlinje?	Du vil kunne fjerne kommunikasjonsfeilen midlertidig ved å endre innstillingen for [RX Starthastighet] i mottak.	—
	Er begrensning for RX (mottak) aktivert?	Avbryt RX-begrensningen.	—
Kan ikke motta 2 i 1-mottak.	Er i både 2 i 1 og tosidig mottak stilt inn?	Avbryt tosidig utskrift.	4-9
Kan ikke utføre minnemottak.	Er det ledig plass i minnet?	Motta etter at minnet har ledig plass eller skap ledig plass i minnet.	—

Problem	Kontrollpunkt	Korrigeringsiltak	Referanse-side
Kan ikke utføre underadresseoverføring.	Er mottakerfaksmaskinen utstyrt med funksjon for underadresseoverføring?	Underadresseoverføring kan ikke utføres med mindre mottakerfaksen har en lignende funksjon for underadresseoverføring.	—
	Er den angitte underadressen eller underadressepassordet identisk med underadressen eller underadressepassordet som er registrert på mottakerfaksen?	Hvis oppføringen din er korrekt, må du kontrollere med mottakeren. Denne maskinen bruker ikke underadressepassord for mottak.	—
	Er det ledig plass i minnet i mottakerfaksen?	Kontroller med mottakeren.	—
Kan ikke utføre minnevideresending.	Er minnevideresending stilt inn til [On]?	Kontroller innstillingene for minnevideresending.	—
Kan ikke utføre minnevideresending med bruk av underadresse.	Er mottakerfaksmaskinen utstyrt med funksjon for underadresseoverføring?	Underadresseoverføring kan ikke utføres med mindre mottakerfaksen har en lignende funksjon for underadresseoverføring.	—
	Er den angitte underadressen identisk med underadressen som er registrert i mottakerfaksen?	Hvis oppføringen din er korrekt, må du kontrollere med mottakeren. Denne maskinen bruker ikke underadressepassord for mottak.	—
Kan ikke lagre minnevideresenindingsdata i underadresseboksen.	Er underadresseboksen korrekt spesifisert?	Kontroller innstillingene for minnevideresending.	—
	Er det ledig plass i minnet?	Motta etter at minnet har ledig plass eller skap ledig plass i minnet.	—
Kan ikke sende ut fra en underadresseboks.	Er bokspassordet angitt?	Skriv inn riktig bokspassord.	—
Kan ikke pollingsmottak.	Bli pollingoverføringen riktig brukt på sendermaskinen?	Sjekk med sendermaskinen.	—
Kan ikke bruke underadresse relé kringkastings-kommunikasjon.	Er det ledig plass i minnet?	Lag ledig plass i minnet, og send deretter, eller bare lag ledig plass i minnet.	—
Kan ikke bruke underadresse oppslagstavle-kommunikasjon.	Har den andre partens faksmaskin samme type underadresse oppslagstavle-kommunikasjonsfunksjon?	Hvis den andre partens faksmaskin ikke har samme type underadresse oppslagstavlekommunikasjonsfunksjon, kan den ikke motta fakser via en underadresse oppslagstavle. Kontroller med mottakeren.	—
	Er den angitte underadressen eller underadressepassordet riktig?	Hvis oppføringen din er korrekt, må du kontrollere med mottakeren.	—

Vanlige henvendelser

Følgende er henvendelser som ofte mottas av brukere etter kjøpt produkt.

	Spørsmål	Svar
1	Jeg ønsker å stemple sendte fakser som ferdigstilte.	Dette produktet har ingen funksjon for å stemple ferdigstilte fakser.
2	Jeg ønsker å sende og motta fakser i farge.	Faks-bilder sendes og mottas i svart/hvitt.

7 Vedlegg

Dette kapitlet beskriver følgende emner:

Registreringsmetode for tegn	7-2
Registreringsskjermer	7-2
Spesifikasjoner	7-3
Menykart	7-5

Registreringsmetode for tegn

Når du skal skrive inn et navn, bruker du tastaturet på skjermen på berøringspanelet i henhold til fremgangsmåten beskrevet nedenfor.

MERK

Tastatuoppsett

"QWERTY", "QWERTZ" og "AZERTY" er tilgjengelig som tastaturlayout - akkurat som på et PC-tastatur. Velg [Hjem]-tasten > [...] > [Systemmeny]-tasten, [Felles], og deretter [Endre] > [Tastatuoppsett] for å velge ønsket oppsett. "QWERTY"-layouten brukes her som eksempel. Du kan bruke den samme fremgangsmåten hvis du velger et av de andre oppsettene.

Registrerings skjermer

Registrering av små bokstaver

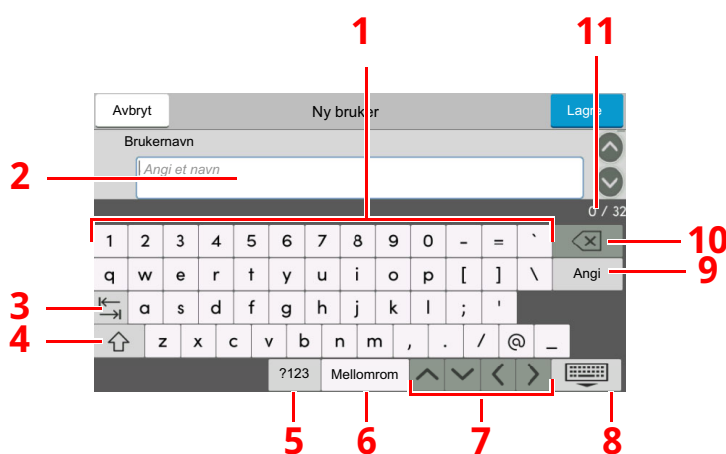

Nr.	Skjerm/tast	Beskrivelse
1	Tastatur	Velg tegnet for å skrive.
2	Inndataboks	Tast inn tegnene i den valgte boksen.
3	Tabulatorast (tab)	Velg for å gå videre til neste inndataboks.
4	Shift-tast	Velg for å bytte mellom store og små bokstaver.
5	[?123] / [Tegn]	Velg tegnene som er angitt.
6	Mellomrom	Velg for å sette inn et mellomrom.
7	Markørtast	Velg for å flytte markøren på displayet.
8	Lukketast	Velg for å lukke registrerings skjermer.
9	Enter-tast	Trykk for å avslutte registreringen, og gå tilbake til skjermen før registreringen.
10	Tilbake-tasten	Velg for å slette et tegn til venstre for markøren.
11	Inntasting / grensevisning	Viser maksimalt antall tegn og antall tegn som er angitt.

Spesifikasjoner

VIKTIG

Disse spesifikasjonene kan bli endret uten varsel.

FAX-funksjon

Element	Beskrivelse
Kompatibilitet	G3
Kommunikasjonslinje	Abonnementslinje
Overføringstid	Mindre enn 3 sekunder (33600 bps, JBIG, ITU-T A4-R #1 graf)
Overføringshastighet	33600/31200/28800/26400/24000/21600/19200/16800/14400/12000/9600/7200/4800/2400 bps
Kodingsdiagram	JBIG/MMR/MR/MH
Feilkorrigering	ECM
Originalstørrelse	Maks bredde: 216 mm, maks. lengde: 915 mm
Automatisk dokumentmating	Maks 100 ark
Oppløsning	Skann: 200 × 100 dpi Normal (8 punkter/mm × 3,85 linjer/mm) 200 × 200 dpi Fin (8 punkter/mm × 7,7 linjer/mm) 200 × 400 dpi Super (Superfin) (8 punkter/mm × 15,4 linjer/mm) 400 × 400 dpi Ultra (Ultrafin) (16 punkter/mm × 15,4 linjer/mm) Skriv ut: 600 × 600 dpi
Graderinger	256 farger (feildiffusjon)
Ettrykkstast	100 taster
Flerstasjons overføring	Maks 100 mål
Ekstra minnemottak	256 ark eller mer (ved bruk av ITU-T A4 #1)
Bildeminnekapasitet	1536 MB
Rapportutskrift	Sendt resultatrapport, faks RX-resultatrapport, aktivitetsrapport, statusside

Nettverksfaks-funksjoner

Element	Beskrivelse
Maskinvare	IBM PC-AT-kompatibel datamaskin
Grensesnitt	10BASE-T, 100BASE-TX, 1000BASE-T støttet
Operativsystem	Windows 8.1, Windows 10, Windows 11, Windows Server 2012/R2 og Windows Server 2016, Windows Server 2019
Overføringsoppløsning	Ultrafin (400 × 400 dpi), Fin (200 × 200 dpi), Normal (100 × 200 dpi)
Dokumentstørrelse	A4, A5, B5(JIS), Folio, Letter, Legal, Statement
Forsinket sending av faks	Basert på innstillingene i Network FAX Driver (innstillingen er mulig til ett minutt økning innen etterfølgende 24 timer)
Sende og trykk	Fakssending og utskrift på maskinen er tilgjengelig
Kringkastingsoverføring	Maks 100 mål
Regnskapskonto	Krever brukernavn og passord i Network FAX Driver når brukerpålogging er slått PÅ i faksmaskinen. Krever konto-ID i Network FAX Driver når jobbreknskap er slått PÅ i faksmaskinen.
Forside	Et format kan velges ved hjelp av Network FAX Driver eller en mal kan opprettes.

Menykart



FAKS



Destinasjon (side 3-7)	Adressebok (side 3-9)		
	Rør av (se <i>English FAX Operation Guide</i>)		
	Direkte (Se <i>English FAX Operation Guide</i>)		
	Kjede (Se <i>English FAX Operation Guide</i>)		
	Detalj (side 3-7)	Underadresse (side 3-7)	
		Hastighet overføring (side 3-7)	
		ECM (side 3-7)	
		Kryptert overføring (side 3-7)	
	Mål. Historikk (side 3-12)		
Tilbakekall (side 3-3)			
Ettrykksdestinasjon (se 3-11)			
Hurtigoppsett (se <i>English FAX Operation Guide</i>)			
Orig./Send dataformat	Originalstørrelse (se <i>English FAX Operation Guide</i>)		
	Tosidig (se <i>English FAX Operation Guide</i>)		
	Original retning (se <i>English FAX Operation Guide</i>)		
	Lang original (se <i>English FAX Operation Guide</i>)		
Bildekvalitet	Tetthet (Se <i>English FAX Operation Guide</i>)		
	Originalbilde (Se <i>English FAX Operation Guide</i>)		
	Oppløsning: Faks u (se <i>English FAX Operation Guide</i>)		
	Gjør tekst mer synlig (fjern støy) (se <i>English FAX Operation Guide</i>)		
Avansert oppsett	Slett kantlinje/fullstendig skann (se <i>English FAX Operation Guide</i>)		
	Utsatt overføring av faks (se <i>English FAX Operation Guide</i>)		
	Kontinuerlig skann (se <i>English FAX Operation Guide</i>)		
	Melding om ferdig jobb (se <i>English FAX Operation Guide</i>)		
	Tast inn filnavn (se <i>English FAX Operation Guide</i>)		
	Direkte overføring av faks (se <i>English FAX Operation Guide</i>)		
	Fakspolling RX (se <i>English FAX Operation Guide</i>)		
	Faks TX-rapport (se <i>English FAX Operation Guide</i>)		
	Avdekk brettet hjørne orig. (Se <i>English FAX Operation Guide</i>)		
	Stillemodus (se <i>English FAX Operation Guide</i>)		
Favoritter (se <i>English FAX Operation Guide</i>)			



Send

Destinasjon

Fakssparer (se maskinens *Operatørhåndbok*)



Faksboks

Underadresseboks (se *English FAX Operation Guide*)



Pollingboks

Pollingboks (se *English FAX Operation Guide*)



Faksserver

FAKS-server (se maskinens *Operatørhåndbok*)



Faksminne
Innboks

Faksminne RX-boks (se *English FAX Operation Guide*)



Status/
Jobbavbrudd

Utskriftsjobber (se *English FAX Operation Guide*)

Status (se maskinens *Operatørhåndbok*)

Logg (Se *English FAX Operation Guide*)

Sende jobber (Se *English FAX Operation Guide*)

Status (se maskinens *Operatørhåndbok*)

Planlagte jobber (Se *English FAX Operation Guide*)

Logg (Se *English FAX Operation Guide*)

Lagre jobber (Se *English FAX Operation Guide*)

Status (se maskinens *Operatørhåndbok*)

Logg (Se *English FAX Operation Guide*)

Fakskommunikasjon-status

Legg på røret (side 3-6)

Manuell RX (side 4-5)

Innkommende faks/utgående logg (se *English FAX Operation Guide*)



System meny



Hurtig-oppsettveiviser	Faksoppsett (side 2-12)		
	Papiroppsett (se maskinens <i>Operatørhåndbok</i>)		
	Strømsparingoppsett (se maskinens <i>Operatørhåndbok</i>)		
	Nettverksoppsett (se maskinens <i>Operatørhåndbok</i>)		
	E-postoppsett (se maskinens <i>Operatørhåndbok</i>)		
	Sikkerhetsoppsett (se maskinens <i>Operatørhåndbok</i>)		
Enhetsinnstillinger	Språk/måleenhetssystem (se maskinens <i>Operatørhåndbok</i>)		
	Tastatur (se maskinens <i>Operatørhåndbok</i>)		
	Numerisk tastatur (se maskinens <i>Operatørhåndbok</i>)		
	Dato/klokke (side 2-14)		
	Strømsparer/Timer (se maskinens <i>Operatørhåndbok</i>)		
	Skjerminnstillinger	Vis meldingen strøm av (se <i>English FAX Operation Guide</i>)	
		Hurtigoppsett registrering (faks) (se <i>English FAX Operation Guide</i>)	
	Lyd	Alarm	Ferdig jobb (se <i>English FAX Operation Guide</i>)
		Volum fakshøytaler (se <i>English FAX Operation Guide</i>)	
		Volum faksmonitor (se <i>English FAX Operation Guide</i>)	
	Originale/skanneinnstillinger (se maskinens <i>Operatørhåndbok</i>)		
	Papirmating	Innstillinger for kassett 1 (til 5) ^{*1} (se <i>English FAX Operation Guide</i>)	
		Innstillinger for universalskuff (se <i>English FAX Operation Guide</i>)	
	Funksjonstasttildeling (se <i>English FAX Operation Guide</i>)		
	Funksjonsassistanse (se maskinens <i>Operatørhåndbok</i>)		
	Feilbehandling (se maskinens <i>Operatørhåndbok</i>)		
Tonerinnstillinger (se maskinens <i>Operatørhåndbok</i>)			

Meldinger/Rapport	Utskriftsrapport/Liste	Statusside (se <i>English FAX Operation Guide</i>)	
		Tjenestestatus (se maskinens <i>Operatørhåndbok</i>)	
		Nettverkstatus (se maskinens <i>Operatørhåndbok</i>)	
		Status for ekstra nettverk (se maskinens <i>Operatørhåndbok</i>)	
		Skriv ut oversiktsrapport (se maskinens <i>Operatørhåndbok</i>)	
		Skriftliste (se maskinens <i>Operatørhåndbok</i>)	
		Utg. faks-rapport (se <i>English FAX Operation Guide</i>)	
		Innk. faks-rapport (se <i>English FAX Operation Guide</i>)	
		Faksliste (register) (se <i>English FAX Operation Guide</i>)	
		Faksliste (Nr.) (se <i>English FAX Operation Guide</i>)	
		Ettrykksliste (Alle) (se maskinens <i>Operatørhåndbok</i>)	
		Ettrykksliste (faks) (se <i>English FAX Operation Guide</i>)	
		Underadresseboksliste (se <i>English FAX Operation Guide</i>)	
		Applikasjonsstatus (se maskinens <i>Operatørhåndbok</i>)	
		Konfigurasjonsliste (se maskinens <i>Operatørhåndbok</i>)	
		Datarensingsrapport (se maskinens <i>Operatørhåndbok</i>)	
		Resultatrapport innstilling.	Send resultatrapport (se <i>English FAX Operation Guide</i>)
			RX-resultat (se <i>English FAX Operation Guide</i>)
	Jobb ferdig meldingsin. (se <i>English FAX Operation Guide</i>)		
	Melding om enhetsstatus (se maskinens <i>Operatørhåndbok</i>)		
	Meldingskortinnstillinger (se maskinens <i>Operatørhåndbok</i>)		
	Fakskommunikasjonsrapport	Utg. faks-rapport (se <i>English FAX Operation Guide</i>)	
		Innk. Faks-rapport (se <i>English FAX Operation Guide</i>)	
	Historikkinnstillinger (se maskinens <i>Operatørhåndbok</i>)		

Funksjons- innstillinger	Standardfunksjoner	Felles (se maskinens <i>Operatørhåndbok</i>)		
		Kopi / Skriv ut (se maskinens <i>Operatørhåndbok</i>)		
		Sende/lagre	Oppløsning: Faks ut (se <i>English FAX Operation Guide</i>)	
			Gjør tekst mer synlig (fjern støy)-innstillinger (se <i>English FAX Operation Guide</i>)	
			Kontinuerlig skann (faks) (se <i>English FAX Operation Guide</i>)	
	Slett kantlinje/fullstendig skann (FAKS) (se <i>English FAX Operation Guide</i>)			
	Kopi / Skriv ut (se maskinens <i>Operatørhåndbok</i>)			
	Send/lagre (se maskinens <i>Operatørhåndbok</i>)			
	E-post (se maskinens <i>Operatørhåndbok</i>)			
	Sendjobb - Mappe (se maskinens <i>Operatørhåndbok</i>)			
	Faks	Lokale faksinnstillinger	Lokalt faksnavn (se <i>English FAX Operation Guide</i>)	
			Lokalt faksnummer (se <i>English FAX Operation Guide</i>)	
			Annet (se <i>English FAX Operation Guide</i>)	
		Utskriftsinnstillinger	Felles (se <i>English FAX Operation Guide</i>)	
		Faksoverføring	Antall gjentatte forsøk (se <i>English FAX Operation Guide</i>)	
			Alltid kontinuerlig skann med plate (se <i>English FAX Operation Guide</i>)	
			Ringemodus (se <i>English FAX Operation Guide</i>)	
			ECM TX (se <i>English FAX Operation Guide</i>)	
			TX starthastighet (se <i>English FAX Operation Guide</i>)	
		Faksmottak	Ring (se <i>English FAX Operation Guide</i>)	
			RX starthastighet (se <i>English FAX Operation Guide</i>)	
			ECM RX (se <i>English FAX Operation Guide</i>)	
			Annet (se <i>English FAX Operation Guide</i>)	
Registrering av krypteringsnøkkel (se <i>English FAX Operation Guide</i>)				
Fakskommunikasjonbegrensning (se <i>English FAX Operation Guide</i>)				
Lyd		Volum fakshøytaler (se <i>English FAX Operation Guide</i>)		
		Volum faksmonitor (se <i>English FAX Operation Guide</i>)		
		Ferdig jobb (se <i>English FAX Operation Guide</i>)		

Funksjons- innstillinger	Faks	Vis fakslogg (se <i>English FAX Operation Guide</i>)	
		Innstillinger for forhindring av feilsending (se <i>English FAX Operation Guide</i>)	Sjekk destinasjon før sending (se <i>English FAX Operation Guide</i>)
			Innt.sjekk for nytt mål (Se <i>English FAX Operation Guide</i>)
			Ny desintasjons angivelse (Faks) (se <i>English FAX Operation Guide</i>)
			Hente destinasjon (se <i>English FAX Operation Guide</i>)
			Kringkast (se <i>English FAX Operation Guide</i>)
			Bruk av destinasjonshistorikk (se <i>English FAX Operation Guide</i>)
			Slett destinasjonshistorikk (se <i>English FAX Operation Guide</i>)
		Standardskjerm (Send/Faks) (se <i>English FAX Operation Guide</i>)	
		Hurtigoppsett registrering (faks) (se <i>English FAX Operation Guide</i>)	
		Pollingboks (se <i>English FAX Operation Guide</i>)	
		Faksminne RX-boks (se <i>English FAX Operation Guide</i>)	
		Resultatrapport- innstilling	Utg. faks-rapport (se <i>English FAX Operation Guide</i>)
			Innk. faks-rapport (se <i>English FAX Operation Guide</i>)
	Resultatvarsel	Faks TX resultatrapport (se <i>English FAX Operation Guide</i>)	
		Faks RX resultatrapport (se <i>English FAX Operation Guide</i>)	
	WSD (se maskinens <i>Operatørhåndbok</i>)		
	DSM skanning (se maskinens <i>Operatørhåndbok</i>)		
	Adressebok (se <i>English FAX Operation Guide</i>)		
	Ettrykkstast (se <i>English FAX Operation Guide</i>)		
	Send og videresend (se maskinens <i>Operatørhåndbok</i>)		
	Videresendingsinnstilling (se <i>English FAX Operation Guide</i>)		
	Skriver (se maskinens <i>Operatørhåndbok</i>)		
	Dokumentboks (se maskinens <i>Operatørhåndbok</i>)		
	Jobb boks (se maskinens <i>Operatørhåndbok</i>)		
	Underadresseboks (se <i>English FAX Operation Guide</i>)		
	Faksminne RX-boks (se <i>English FAX Operation Guide</i>)		
	Hjem (se maskinens <i>Operatørhåndbok</i>)		
	Status	Vis status/logg	Vis fakslogg (se <i>English FAX Operation Guide</i>)
	Eksterne tjenester (se maskinens <i>Operatørhåndbok</i>)		
	TWAIN/WIA (se maskinens <i>Operatørhåndbok</i>)		

Nettverksinnstillinger (se maskinens <i>Operatørhåndbok</i>)		
Sikkerhetsinnstillinger	Sikkerhet hurtigoppsett (se maskinens <i>Operatørhåndbok</i>)	
	Grensesnitt låseinnstillinger (se maskinens <i>Operatørhåndbok</i>)	
	Enhetssikkerhetsinnstillinger	Ubrukelig tid (se <i>English FAX Operation Guide</i>)
	Systemstempel (se maskinens <i>Operatørhåndbok</i>)	
	Autentiseringssikkerhet (se maskinens <i>Operatørhåndbok</i>)	
	Ukjente brukerinnstillinger (se maskinens <i>Operatørhåndbok</i>)	
	Nettverk (se maskinens <i>Operatørhåndbok</i>)	
Jobbregnskap/autentisering (se maskinens <i>Operatørhåndbok</i>)		
Legg til/slett applikasjon (se maskinens <i>Operatørhåndbok</i>)		
Justering/vedlikehold (se maskinens <i>Operatørhåndbok</i>)		

*1 Kassetten som vises varierer avhengig av installasjonsstatusen til den ekstra papirmateren.

Register

Numerisk

2 i 1-utskrift [4-9](#)

A

Adressebok [3-9](#)

Velg et mål [3-9](#)

Avbryt

Avbryte overføring (frakobling av kommunikasjon) [3-6](#)

Avbryting av mottak (Frakobling av kommunikasjon) [4-4](#)

B

Berøringspanel [2-5](#)

Brukerregnskap

Innlogging [3-15](#)

D

Dato [2-14](#)

Destinasjonshistorikk [3-12](#)

Dokumentmater [2-3](#)

E

Ekstern bryter-funksjon [5-8](#)

F

Faks automatisk mottak [4-2](#)

FAKS Medietype [4-7](#)

Faks/telefon automatisk tilkobling mottak [5-2](#)

Faks/telefonsvarer automatisk tilkoblingsmottak [5-4](#)

Feilkodeliste [6-6](#)

Feilsøking [6-9](#)

Forholdsregler når du slår av strømmen [6-3](#)

H

Hjem-skjerm [2-7](#)

Hurtigoppsettveiviser [2-12](#)

Hvordan bruke ekstern bryterfunksjon [5-8](#)

I

Indikatorer [6-2](#)

Ingen utskriftsdata [6-9](#)

Innsetting av tegn [7-2](#)

K

Kan ikke bruke underadresse relé kringkastingskommunikasjon [6-10](#)

Kan ikke motta dokument [6-9](#)

Kan ikke sende dokumentet [6-9](#)

Kan ikke utføre underadresseoverføring [6-10](#)

Kringkastingsoverføring [3-13](#)

L

Lokal faks-ID [2-12](#)

Lydvolum

Jobb ferdig [2-12](#)

Volum fakshøytaler [2-12](#)

Volum faksmonitor [2-12](#)

M

Manuell sending [5-6](#)

Manuelt mottak [4-5](#), [5-7](#)

Maskin (navn) [2-2](#)

Medietype for utskriftsdata [4-7](#)

Meldinger [6-4](#)

Mengdeutskrift [4-9](#)

Menykart [7-5](#)

Metoder for angivelse av bestemmelsessted [3-7](#)

Minnemottak [4-3](#)

Minneoverføring [3-2](#)

Mottaksdato/-tid [4-8](#)

Mottaksmodus [4-2](#)

Mål

Søk [3-10](#)

N

Navn og funksjoner på deler [2-2](#)

P

Prioritets-override send [3-4](#)

R

Regnskapskonto

Innlogging [3-17](#)

Ring opp igjen [3-3](#)

RX dato/-tid [4-8](#)

S

Sendestatus [3-4](#)

Spesifikasjoner [7-3](#)

T

Telefonlinje [2-12](#)

Tid [2-14](#)

Tosidig utskrift [4-8](#)

U

Underadresse relé kringkastingskommunikasjon [6-10](#)

Underadresseboksfunksjon [6-10](#)

V

Vanlige henvendelser [6-11](#)

**QUALITY
CERTIFICATE**

This machine has passed
all quality controls and
final inspection

