

356ci

357ci

PODRĘCZNIK OBSŁUGI FAKSU

Przez rozpoczęciem użytkowania urządzenia należy przeczytać niniejszy Podręcznik obsługi. Następnie należy przechowywać go w pobliżu urządzenia, aby zapewnić do niego łatwy dostęp.

Spis treści

Spis treści	i
Wstęp	iii
Informacje o Podręczniku obsługi faksu (tym podręczniku)	iii
Rozdziały w podręczniku	iii
Oznaczenia stosowane w tym podręczniku	iv

1 Informacje prawne i zasady bezpieczeństwa 1-1

Powiadomienie	1-2
Konwencje bezpieczeństwa zastosowane w tym podręczniku	1-2
Informacje o Podręczniku obsługi	1-3
Informacje prawne	1-3
WAŻNE INSTRUKCJE BEZPIECZEŃSTWA	1-3
IMPORTANTES MESURES DE SECURITE	1-4
Przepisy techniczne dotyczące urządzeń końcowych	1-4
Deklaracja zgodności sieciowej	1-5
Informacja o znakach towarowych	1-5

2 Przed użyciem faksu 2-1

Nazwy i funkcje części	2-2
Urządzenie	2-2
Panel operacyjny	2-4
Panel dotykowy	2-5
Klawisze Enter oraz Quick No. Search	2-7
Kreator szybkiej konfiguracji (Konfiguracja faksu)	2-8
Elementy konfiguracji faksu	2-8
Procedura konfiguracji faksu	2-9
Ustawianie daty i godziny	2-10
Ustawienie PBX (dotyczy tylko Europy)	2-11

3 Wysyłanie faksów 3-1

Podstawowa procedura transmisji	3-2
Sprawdzanie stanu wysyłania	3-4
Wysyłanie z wymuszeniem pierwszeństwa	3-4
Anulowanie transmisji	3-5
Stosowanie funkcji ponownego wybierania	3-6
Metody wprowadzania miejsca docelowego	3-7
Wprowadzanie numeru faksu miejsca docelowego za pomocą klawiszy numerycznych	3-7
Wybieranie odbiorców z książki adresowej	3-9
Wybieranie za pomocą klawiszy szybkiego dostępu	3-10
Stosowanie klawisza szybkiego wybierania	3-10
Rozsyłanie	3-11
Logowanie/Wylogowywanie	3-13
Logowanie przy włączonym rozliczaniu użytkownika	3-13
Logowanie przy włączonym rozliczaniu zadań	3-14

4 Odbiór faksów 4-1

Automatyczny odbiór faksów	4-2
Metoda odbioru	4-2
Sprawdzanie i zmienianie metody odbioru	4-2
Przeptyw odbioru	4-3
Anulowanie transmisji (zrywanie komunikacji)	4-3
Odbiór ręczny	4-4
Przeptyw odbioru	4-4

	Funkcje odbioru faksów	4-5
	Ustawienia odbioru faksów	4-6
	Druk dwustronny	4-6
	Druk 2 w 1	4-6
	Druk. ciągle	4-6
	Data/godzina odbioru	4-6
	Rodzaj nośnika wydruku	4-7
5	Korzystanie z przydatnych funkcji faksu	5-1
	Korzystanie z podłączonego aparatu telefonicznego	5-2
	Automatyczne włączanie faksu lub telefonu	5-2
	Automatyczne włączanie faksu lub automatycznej sekretarki	5-4
	Wysyłanie ręczne	5-6
	Odbiór ręczny	5-7
	Funkcja zdalnego przełączania	5-8
6	Rozwiązywanie problemów	6-1
	Funkcjonowanie wskaźników podczas operacji wysyłania/odbioru	6-2
	Reagowanie na miganie wskaźnika Attention	6-2
	Środki ostrożności związane z wyłączeniem zasilania	6-3
	Komunikaty	6-4
	Lista kodów błędów	6-5
	Rozwiązywanie problemów	6-8
7	Dodatek	7-1
	Sposób wpisywania znaków	7-2
	Ekran wpisywania	7-2
	Dane techniczne	7-3
	Mapa menu	7-5
	Indeks	Indeks-1

Wstęp

Niniejszy podręcznik obsługi został opracowany po to, aby pomóc użytkownikowi prawidłowo korzystać z urządzenia, przeprowadzać rutynową konserwację i rozwiązywać podstawowe problemy, gdy zajdzie taka konieczność. W ten sposób można utrzymać urządzenie w dobrym stanie.

Przed rozpoczęciem korzystania z faksu należy przeczytać ten podręcznik. Podręcznik należy przechowywać w pobliżu faksu, aby mieć do niego łatwy dostęp.

Informacje o Podręczniku obsługi faksu (tym podręczniku)

Rozdziały w podręczniku

Niniejszy podręcznik obsługi zawiera następujące rozdziały.

Rozdział		Spis treści
1	Informacje prawne i zasady bezpieczeństwa	W tym rozdziale zawarto zasady bezpieczeństwa dotyczące korzystania z urządzenia oraz informacje o znakach towarowych.
2	Przed użyciem faksu	Zawiera nazwy części urządzenia i kreatora szybkiej konfiguracji.
3	Wysyłanie faksów	Zawiera opis ogólnych metod wysyłania faksów i funkcji przesyłania.
4	Odbiór faksów	Zawiera opis ogólnych metod odbierania faksów i funkcji odbierania.
5	Korzystanie z przydatnych funkcji faksu	Zawiera opis przydatnych funkcji faksu, takich jak przechowywanie faksów otrzymanych w skrzynce dokumentów w pamięci, przekazywanie faksów otrzymanych i odpytywanie (funkcja umożliwiająca odbiorcy wykonywanie połączeń i inicjowanie odbioru faksu).
6	Rozwiązywanie problemów	Zawiera instrukcje dotyczące reagowania na wyświetlane błędy i rozwiązywania problemów.
7	Dodatek	Wyjaśnia, jak wprowadzać znaki oraz podaje dane techniczne faksu.

Oznaczenia stosowane w tym podręczniku

W poniższym przykładzie użyto programu Adobe Reader X.

Kliknij pozycję spisu treści, aby przeskoczyć do odpowiedniej strony podręcznika.

Kliknij ten przycisk, aby przejść do poprzednio wyświetlanej strony. Umożliwia to wygodne przełączanie na stronę, która była wyświetlana przed przeskoczeniem do bieżącej strony.

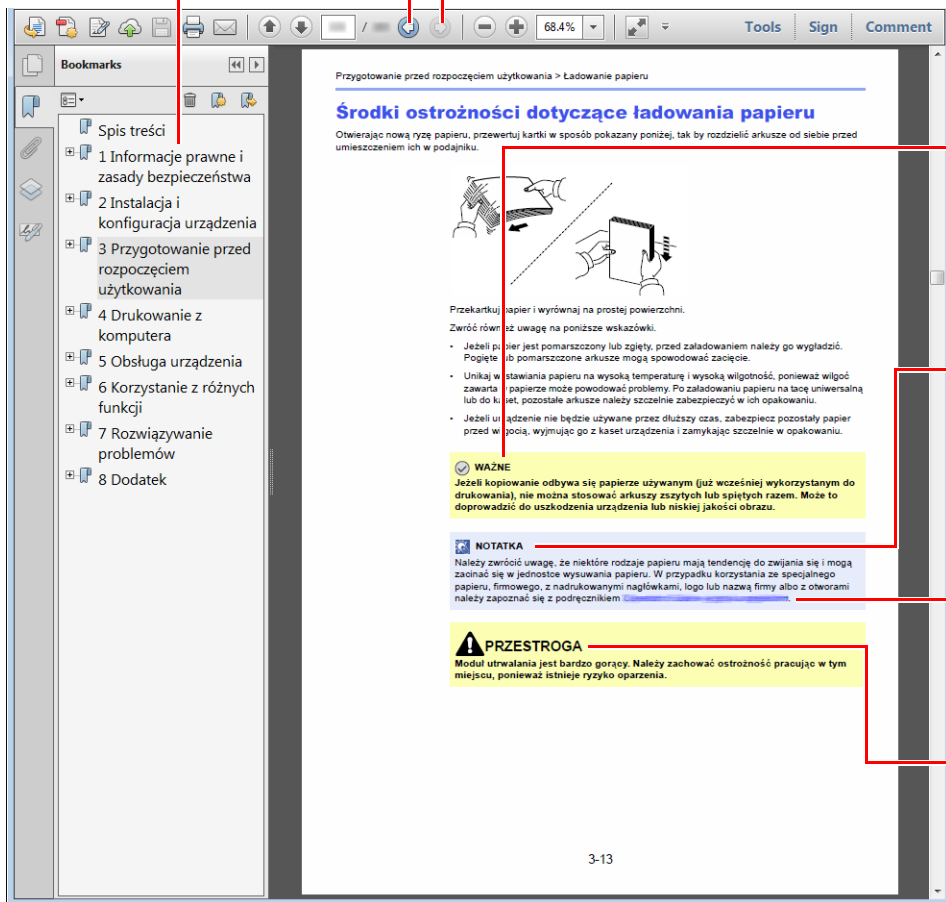

WAŻNE

Oznacza wymogi i ograniczenia dotyczące prawidłowego korzystania z urządzenia oraz zapobiegania uszkodzeniom urządzenia lub mienia.

NOTATKA

Oznacza dodatkowe omówienie i informacje dotyczące wykonywanych operacji.

Patz

Kliknij podkreślony tekst, aby przeskoczyć do odpowiedniej strony.

Oznacza, że nieuwaga lub niestosowanie się do podanych zaleceń może spowodować obrażenia lub uszkodzenia mechaniczne.

NOTATKA

Elementy wyświetlane w oknie dialogowym programu Adobe Reader zależą od sposobu jego wykorzystywania. Jeżeli ani spis treści, ani narzędzia nie są wyświetlane, patrz pomoc programu Adobe Reader.

Niektóre elementy są oznaczone w tym podręczniku zgodnie z poniższymi oznaczeniami.

Oznaczenie	Opis
[Pogrubienie]	Oznaczenie klawiszy i przycisków.
„Zwykła czcionka”	Oznaczenie komunikatów i ustawień.

Oznaczenia stosowane w procedurach obsługi urządzenia

W tym Podręczniku obsługi procedurę naciskania przycisków panelu dotykowego przedstawiono w następujący sposób:

Rzeczywista procedura	Procedura opisana w tym podręczniku
Wybierz klawisz [System Menu/Counter] ▼ Wybierz [∨] ▼ Wybierz [Ustawienia wspólne] ▼ Wybierz [Dźwięk]	Klawisz [System Menu/Counter] > [Ustawienia wspólne] > [Dźwięk]

1 Informacje prawne i zasady bezpieczeństwa

Przed rozpoczęciem użytkowania urządzenia należy zapoznać się z tymi informacjami. Ten rozdział zawiera informacje dotyczące następujących zagadnień:

Powiadomienie	1-2
Konwencje bezpieczeństwa zastosowane w tym podręczniku	1-2
Informacje o Podręczniku obsługi	1-3
Informacje prawne	1-3
WAŻNE INSTRUKCJE BEZPIECZEŃSTWA	1-3
IMPORTANTES MESURES DE SECURITE	1-4
Przepisy techniczne dotyczące urządzeń końcowych	1-4
Deklaracja zgodności sieciowej	1-5
Informacja o znakach towarowych	1-5

Powiadomienie

Konwencje bezpieczeństwa zastosowane w tym podręczniku

Rozdziały tego podręcznika oraz części faksu oznaczone symbolami zawierają ostrzeżenia dotyczące zabezpieczeń, które mają chronić użytkownika, inne osoby i znajdujące się w otoczeniu obiekty oraz zapewniać prawidłowe i bezpieczne użytkowanie urządzenia.

 **OSTRZEŻENIE:** Oznacza, że nieuwaga lub niestosowanie się do podanych zaleceń może spowodować poważne obrażenia, a nawet śmierć.

 **PRZESTROGA:** Oznacza, że nieuwaga lub niestosowanie się do podanych zaleceń może spowodować obrażenia lub uszkodzenia mechaniczne.

Symbole

Symbol  wskazuje, że powiązany rozdział zawiera ostrzeżenia dotyczące zabezpieczeń. Wewnątrz symbolu podano określony rodzaj uwagi.

 ... [Ostrzeżenie ogólne]

 ... [Ostrzeżenie o wysokiej temperaturze]

Symbol  wskazuje, że powiązana część zawiera informacje dotyczące zabronionych działań. Rodzaje zabronionych czynności są podane wewnątrz symbolu.

 ... [Ostrzeżenie przed zabronionymi czynnościami]

 ... [Demontaż zabroniony]

Symbol  oznacza, że dana sekcja zawiera informacje o czynnościach obowiązkowych. Rodzaje tych czynności są określone wewnątrz symbolu.

 ... [Alarm dotyczący czynności obowiązkowej]

 ... [Wyciągnij wtyczkę z gniazda]

 ... [Zawsze podłączaj urządzenie do gniazda sieciowego z uziemieniem]

Jeśli ostrzeżenia w niniejszym podręczniku obsługi są nieczytelne lub jeśli brakuje podręcznika, skontaktuj się z przedstawicielem serwisu w sprawie wymiany podręcznika.



NOTATKA

Ze względu na wprowadzane usprawnienia informacje zawarte w tym podręczniku mogą ulec zmianie bez powiadomienia.

Informacje o Podręczniku obsługi

Niniejszy podręcznik obsługi zawiera informacje dotyczące korzystania z funkcji faksu niniejszego urządzenia. Przed rozpoczęciem użytkowania urządzenia należy zapoznać się z podręcznikiem obsługi.

Podczas obsługi należy korzystać z podręcznika obsługi urządzenia w celu uzyskania informacji na tematy wymienione poniżej.

Otoczenie
Ostrzeżenia dotyczące obsługi
Ładowanie papieru
Wymiana pojemnika z tonerem
Wymiana pojemnika na zużyty toner
Czyszczenie
Usuwanie awarii
Reagowanie na komunikaty o błędach
Usuwanie zaciętego papieru

Informacje prawne

PRODUCENT NIE PONOSI ODPOWIEDZIALNOŚCI ZA UTRATĘ CZĘŚCI LUB CAŁOŚCI ODBIERANYCH DOKUMENTÓW, JEŚLI POWSTAŁA ONA W WYNIKU USZKODZEŃ SYSTEMU FAKSU, USTEREK, NIEPRAWIDŁOWEJ EKSPLOATACJI LUB DZIAŁANIA CZYNNIKÓW ZEWNĘTRZNYCH, TAKICH JAK PRZERWY W DOSTAWIE ENERGII. DOTYCZY TO RÓWNIEŻ STRAT EKONOMICZNYCH LUB UTRATY ZYSKÓW, SPOWODOWANYCH NIEWYKORZYSTANIEM MOŻLIWOŚCI NA SKUTEK NIEODEBRANIA POŁĄCZEŃ LUB NAGRANYCH W ZWIĄZKU Z TYM WIADOMOŚCI.

WAŻNE INSTRUKCJE BEZPIECZEŃSTWA

Podczas używania sprzętu telefonicznego należy zawsze zachować środki ostrożności, w celu zredukowania ryzyka pożaru, porażenia elektrycznego, uszkodzenia ciała, włączając poniższe:

PRZESTROGA: W celu zmniejszenia ryzyka pożaru, należy używać jedynie przewodu telefonicznego nr.26 AWG lub większego zgodnego z UL, lub certyfikowanego CSA.

- 1 Urządzenia nie należy stosować w pobliżu wody, np. wanny lub umywalki, zlewozmywaka lub zlewu gospodarczego, w wilgotnej piwnicy lub w pobliżu basenu.
- 2 Należy unikać używania telefonu (poza bezprzewodowym) podczas burzy z piorunami. Istnieje niewielkie ryzyko porażenia elektrycznego spowodowanego wyładowaniem atmosferycznym.
- 3 Nie należy zgłaszać wycieku gazu, korzystając z telefonu w pobliżu źródła wycieku.
- 4 Należy stosować wyłącznie przewód zasilania i akumulatory określone w niniejszym podręczniku. Nie należy umieszczać akumulatorów w ogniu, ponieważ mogą eksplodować. Należy sprawdzić przepisy lokalne dotyczące instrukcji usuwania takich elementów.

SAVE THESE INSTRUCTIONS

IMPORTANTES MESURES DE SECURITE

Certaines mesures de sécurité doivent être prises pendant l'utilisation de matériel téléphonique afin de réduire les risques d'incendie, de choc électrique et de blessures. En voici quelques unes:

- 1 Ne pas utiliser l'appareil près de l'eau, p. ex., près d'une baignoire, d'un lavabo, d'un évier de cuisine, d'un bac à laver, dans un sous-sol humide ou près d'une piscine.
- 2 Eviter d'utiliser le téléphone (sauf s'il s'agit d'un appareil sans fil) pendant un orage électrique. Ceci peut présenter un risque de choc électrique causé par la foudre.
- 3 Ne pas utiliser l'appareil téléphonique pour signaler une fuite de gaz s'il est situé près de la fuite.
- 4 Utiliser seulement le cordon d'alimentation et le type de piles indiqués dans ce manuel. Ne pas jeter les piles dans le feu: elles peuvent exploser. Se conformer aux règlements pertinents quant à l'élimination des piles.

CONSERVER CES INSTRUCTIONS

Przepisy techniczne dotyczące urządzeń końcowych

Niniejsze urządzenie końcowe spełnia wymagania następujących norm:

- | | | | |
|------------|--|------------|----------------------------------|
| • TBR21 | | • DE 05R00 | Narodowa norma AN dla Niemiec |
| • AN 01R00 | Norma AN dla Portugalii | • DE 08R00 | Narodowa norma AN dla Niemiec |
| • AN 02R01 | Norma AN dla Szwajcarii i Norwegii | • DE 09R00 | Narodowa norma AN dla Niemiec |
| • AN 05R01 | Norma AN dla Niemiec, Hiszpanii, Grecji, Portugalii i Norwegii | • DE 12R00 | Narodowa norma AN dla Niemiec |
| • AN 06R00 | Norma AN dla Niemiec, Grecji i Portugalii | • DE 14R00 | Narodowa norma AN dla Niemiec |
| • AN 07R01 | Norma AN dla Niemiec, Hiszpanii, Portugalii i Norwegii | • ES 01R01 | Narodowa norma AN dla Hiszpanii |
| • AN 09R00 | Norma AN dla Niemiec | • GR 01R00 | Narodowa norma AN dla Grecji |
| • AN 10R00 | Norma AN dla Niemiec | • GR 03R00 | Narodowa norma AN dla Grecji |
| • AN 11R00 | Norma AN dla Portugalii | • GR 04R00 | Narodowa norma AN dla Grecji |
| • AN 12R00 | AN dla Hiszpanii | • NO 01R00 | Narodowa norma AN dla Norwegii |
| • AN 16R00 | Uwaga ogólna | • NO 02R00 | Narodowa norma AN dla Norwegii |
| • DE 03R00 | Narodowa norma AN dla Niemiec | • P 03R00 | Narodowa norma AN dla Portugalii |
| • DE 04R00 | Narodowa norma AN dla Niemiec | • P 08R00 | Narodowa norma AN dla Portugalii |

Deklaracja zgodności sieciowej

Producent oświadcza, że urządzenie zostało zaprojektowane do pracy w publicznych komutowanych sieciach telefonicznych w następujących krajach:

■Austria	■Francja	■Liechtenstein	■Słowacja
■Belgia	■Niemcy	■Litwa	■Słowenia
■Bułgaria	■Grecja	■Luksemburg	■Hiszpania
■Cypr	■Węgry	■Malta	■Szwecja
■Czechy	■Islandia	■Norwegia	■Szwajcaria
■Dania	■Irlandia	■Polska	■Holandia
■Estonia	■Włochy	■Portugalia	■Wielka Brytania
■Finlandia	■Łotwa	■Rumunia	

Informacja o znakach towarowych

- Microsoft, Windows, Windows Vista, Windows Server 2008, Windows 7, Windows Server 2012, Windows 8, Windows 10 i Internet Explorer są zastrzeżonymi znakami towarowymi lub znakami towarowymi firmy Microsoft Corporation w Stanach Zjednoczonych i/lub innych krajach.
- Adobe Acrobat, Adobe Reader i PostScript są znakami towarowymi firmy Adobe Systems, Incorporated.
- Ethernet jest zarejestrowanym znakiem towarowym firmy Xerox Corporation.
- IBM i IBM PC/AT są znakami towarowymi firmy International Business Machines Corporation.

Wszystkie pozostałe nazwy firm i produktów użyte w niniejszym podręczniku obsługi są znakami towarowymi lub zastrzeżonymi znakami towarowymi odpowiednich firm. W niniejszym podręczniku nie stosuje się znaków TM i ©.

2 Przed użyciem faksu

Niniejszy rozdział zawiera opisy następujących tematów:

Nazwy i funkcje części	2-2
Urządzenie	2-2
Panel operacyjny	2-4
Panel dotykowy	2-5
Klawisze Enter oraz Quick No. Search	2-7
Kreator szybkiej konfiguracji (Konfiguracja faksu)	2-8
Elementy konfiguracji faksu	2-8
Procedura konfiguracji faksu	2-9
Ustawianie daty i godziny	2-10
Ustawienie PBX (dotyczy tylko Europy)	2-11

Nazwy i funkcje części

Urządzenie

W niniejszym rozdziale opisano nazwy części używanych podczas wykorzystywania urządzenia jako faksu. Informacje na temat części wymaganych, gdy wykorzystuje się funkcje inne niż faks, można znaleźć w:

➔ *Podręcznik obsługi urządzenia*

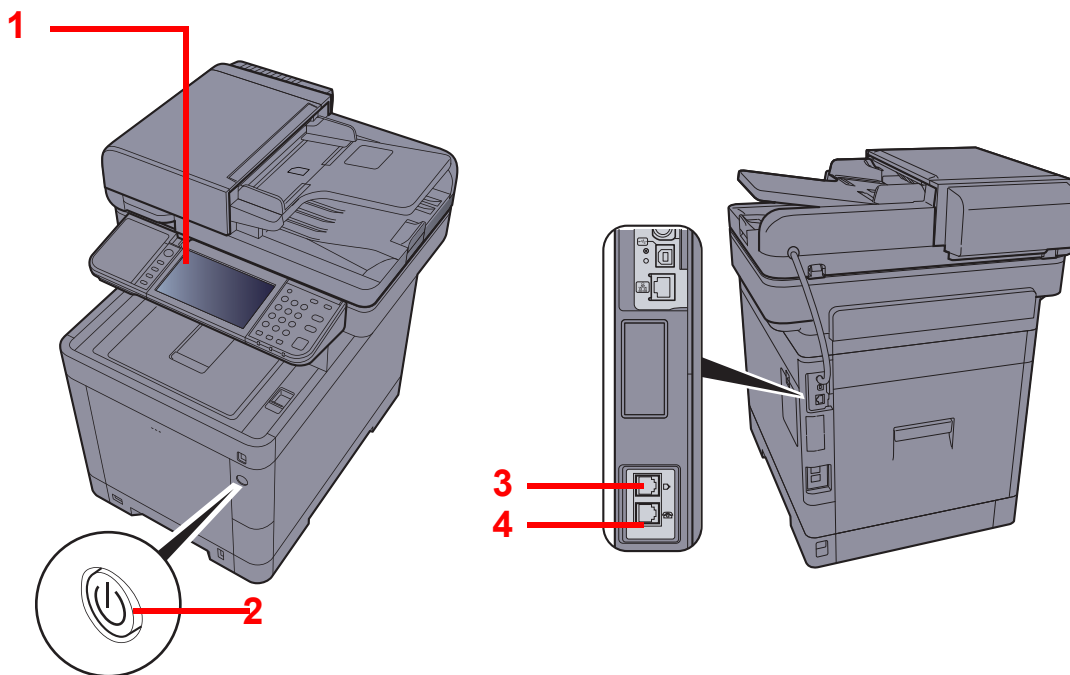

1	Panel operacyjny	Ten panel służy do obsługi faksu.
2	Włącznik zasilania	Ustawić włącznik w pozycji włączonej podczas wykonywania operacji faksowania lub kserowania. Panel dotykowy zostanie podświetlony.
3	Złącze LINE	Do tego złącza należy podłączyć przewód modułowy linii telefonicznej.
4	Złącze TEL	Do tego złącza należy podłączyć przewód modułowy, jeśli używany jest aparat telefoniczny.

✓ WAŻNE



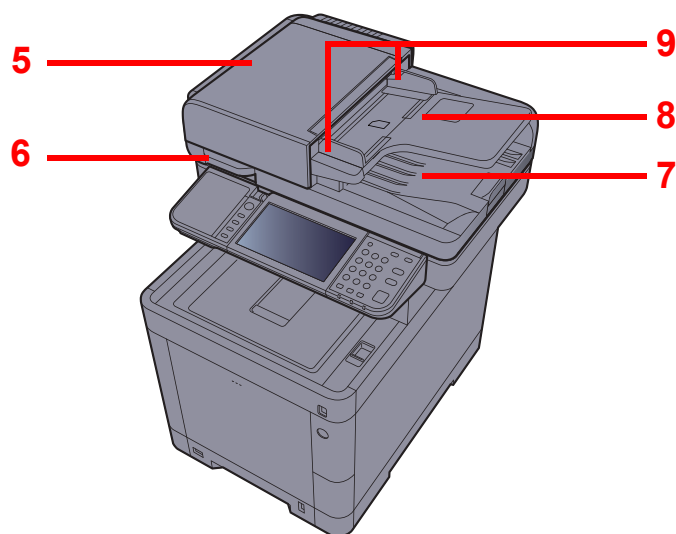

Automatyczne odbieranie faksów, gdy włącznik zasilania jest wyłączony, nie jest możliwe.

Procesor dokumentów

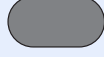

5	Górna pokrywa	Tę pokrywę należy otworzyć w razie zacięcia oryginału w module przetwarzania dokumentów.
6	Uchwyt do otwierania pokrywy	Należy trzymać ten uchwyt podczas otwierania lub zamykania modułu przetwarzania dokumentów.
7	Płyta oryginałów	Na tej płycie należy układać oryginały.
8	Płyta wydawania oryginałów	Na tę płytę wysuwane są odczytane oryginały.
9	Prowadnica szerokości oryginałów	Należy dopasować tę prowadnicę do szerokości oryginału.

Panel operacyjny

Home 	Wyświetla ekran Początek.	Copy 	Klawisz funkcji: Te klawisze umożliwiają rejestrowanie różnych funkcji i aplikacji, w tym kopiowania i skanowania.
Status/ Job Cancel 	Wyświetla ekran Stan/Anul. zadania.	Send 	➔ Patrz <i>FAX Operation Guide</i> (w jęz. angielskim).
		FAX 	













Panel dotykowy. Wyświetla przyciski do konfigurowania ustawień urządzenia.

Miga w trakcie drukowania lub wysyłania/odbierania.

Miga, gdy urządzenie korzysta z pamięci własnej, pamięci faksu lub pamięci USB (element ogólnego przeznaczenia).

Świeci lub miga w momencie wystąpienia błędu oraz zatrzymania wykonywanej pracy.

System Menu / Counter 	Wyświetla ekran Menu systemowe/licznik.	Authentication/ Logout 	Przełącza użytkownika (z uwierzytelnianiem) i kończy operację bieżącego użytkownika (z wylogowaniem).	Energy Saver 	Przełącza urządzenie w stan uśpienia. Włącza urządzenie ze stanu uśpienia.
	Klawisze numeryczne. Służą do wprowadzania liczb i symboli.	Clear 	Usuwa wprowadzone liczby i znaki.	Reset 	Przywraca ustawienia do wartości domyślnych.
		Quick No. Search 	Określa zarejestrowane informacje, takie jak numery adresów i identyfikatory użytkowników według liczby.	Stop 	Służy do anulowania lub wstrzymywania bieżącego zadania.
		Enter 	Kończy wprowadzanie za pomocą klawiszy numerycznych i wyłącza ekran podczas ustawiania funkcji. Działa w połączeniu z ekranem [OK].	Start 	Rozpoczyna operacje kopiowania i skanowania oraz wykonywanie operacji ustawień.

Panel dotykowy

Ekran startowy

Ten ekran można wyświetlić, naciskając klawisz [Home] na panelu operacyjnym. Wybór żądanej ikony spowoduje wyświetlenie odpowiedniego ekranu.

Możliwe jest dostosowanie ikon wyświetlanych na ekranie startowym, a także tła tego ekranu.

➔ *Podręcznik obsługi urządzenia*

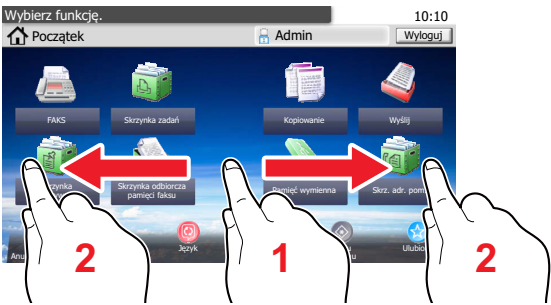

* Rzeczywisty ekran może różnić się wyglądem od przedstawionego w zależności od konfiguracji i ustawień opcji.

Nr	Pozycja	Opis
1	Komunikat	Wyświetla komunikat zależnie od stanu urządzenia.
2	Pulpit	Wyświetla do 40 ikon funkcyjnych*, w tym funkcji zarejestrowanych w ulubionych. Ikony, które nie są wyświetlane na pierwszej stronie, można wyświetlić, zmieniając stronę pulpitu.
3	Przyciski przełączania ekranu	<p>Użyj tych przycisków do przełączania stron pulpitu.</p> <p> NOTATKA</p> <p>Można również przełączać strony, dotykając ekranu i przeciągając palec na bok (przesuwanie).</p> 
4	Pasek zadań	Wyświetla do 8 ikon zadań.
5	[Wyloguj]	Wylogowuje bieżącego użytkownika. Ten element jest wyświetlany, gdy włączone jest zarządzanie logowaniem użytkownika.
6	Nazwa logowania	Wyświetla nazwę logowania użytkownika. Ten element jest wyświetlany, gdy włączone jest zarządzanie logowaniem użytkownika. Wybór „Nazwy logowania użytkownika” spowoduje wyświetlenie informacji o aktualnie zalogowanym użytkowniku.

Nr	Pozycja	Opis
7	Ikona stanu (Wi-Fi)	Ikona jest wyświetlana, gdy nawiązano połączenie z siecią Wi-Fi. Jeżeli nie połączono z siecią Wi-Fi, wyświetlana jest ikona „  ”.
8	Ikona stanu (błąd)	Ikona jest wyświetlana w trakcie nawiązywania połączenia z siecią lub w przypadku wystąpienia błędu.

* Na urządzeniu z zainstalowaną funkcją faksu można wyświetlić do 42 ikon. Możliwe jest wyświetlanie do 16 ikon zainstalowanych aplikacji.

Obsługa panelu dotykowego

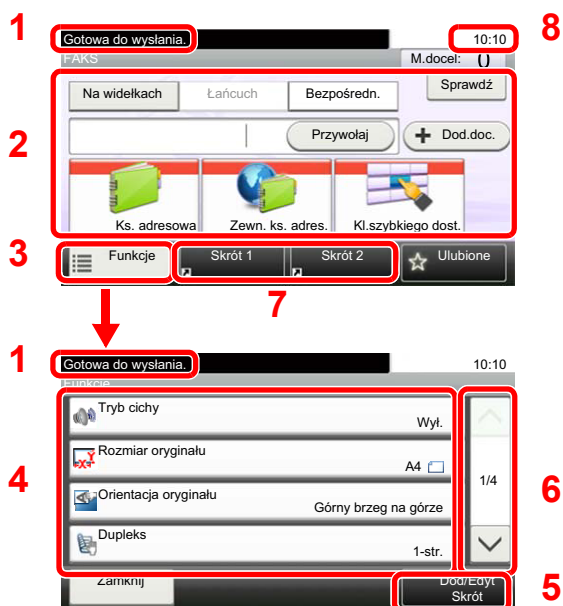

- 1 Wyświetla stan urządzenia, a także niezbędne komunikaty obsługowe.
- 2 Wprowadza miejsca docelowe.
- 3 Konfiguruje ustawienia funkcji.
- 4 Wyświetla dostępne funkcje i ustawienia.
- 5 Zapisuje funkcje jako skrót.
- 6 Przewija w górę i w dół listę wartości, która nie mieści się cała na jednym ekranie.
- 7 Wyświetla skrót.
- 8 Wyświetla datę i godzinę oraz liczbę miejsc docelowych.

Klawisze Enter oraz Quick No. Search

W tym rozdziale przedstawiono korzystanie z umieszczonych na panelu operacyjnym klawiszy [Enter] i [Quick No. Search].

Stosowanie klawisza [Enter] ()

Klawisz [Enter] pełni tę samą funkcję co klawisze z oznaczeniem wprowadzania (↵), jak na przykład klawisz [OK ↵] i [Close ↵].



Stosowanie klawisza [Quick No. Search] ()

Klawisz [Quick No. Search] używany jest podczas bezpośredniego wprowadzania cyfr za pomocą klawiatury numerycznej, na przykład przy określaniu celu transmisji przy użyciu numeru szybkiego wybierania.

Aby uzyskać więcej informacji na temat szybkiego wybierania, patrz:

➔ [Stosowanie klawisza szybkiego wybierania \(strona 3-10\)](#)

Quick No.
Search

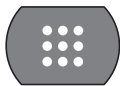

Kreator szybkiej konfiguracji (Konfiguracja faksu)

W trybie szybkiej konfiguracji można użyć kreatora do skonfigurowania poniższych ustawień. Pamiętaj, aby ukończyć dokonywanie ustawień przez rozpoczęciem korzystania z systemu faksu.

Elementy konfiguracji faksu

Krok	Element ustawień	Opis	Strona
1. Wybieranie/tryb odbioru	Tryb wybierania	Wybór trybu wybierania zgodnie z rodzajem linii.	—
	Tryb odbioru	Wybór trybu odbioru.	—
	Auto(DRD)	Wybór wzorca odbioru.	—
2. Inf. o lok. FAKSIE	Nazwa FAKSU lok.	Zapisywanie nazwy faksu lokalnego drukowanej na faksie odbiorcy.	—
	Lokalny nr FAKSU	Zapisywanie numeru faksu lokalnego drukowanego na faksie odbiorcy.	—
	Lok. iden. FAKSU	Wprowadzenie identyfikatora faksu lokalnego. Identyfikator ten niekiedy ogranicza podmioty, z którymi można się komunikować. Należy wprowadzić czterocyfrowy identyfikator FAKSU lokalnego.	—
	TTI	Wybór, czy na faksie odbiorcy ma zostać wydrukowana informacja o faksie lokalnym.	—
3. Dźwięk	Głośność głośnika	Ustawienie głośności po naciśnięciu klawisza [Na widełkach] . Głośność głośnika: Poziom głośności wbudowanego głośnika po nawiązaniu połączenia za pomocą klawisza [Na widełkach] .	—
	Głośność monitora	Ustawienie głośności monitora. Głośność wyświetlacza: Poziom głośności wbudowanego głośnika po nawiązaniu połączenia bez użycia klawisza [Na widełkach] , na przykład podczas transmisji do pamięci.	—
	Brzęczyk ukończenia zadania	Emituje dźwięk przy prawidłowym zakończeniu zadania drukowania.	—
4. Dzwonki	Normalny	Ustawienie liczby dzwonek emitowanych przez telefon przed odebraniem połączenia.	—
	Automatyczna sekretarka	Ustawienie liczby dzwonek emitowanych przez telefon przed włączeniem automatycznej sekretarki.	—
	Przełącz. FAKS/TEL	Ustawienie liczby dzwonek emitowanych przez telefon przed przełączeniem w tryb FAKSU i telefonu.	—
5. Wyb. ponowne	Liczba ponowień	Ustawia liczbę wybrań ponownych.	—



NOTATKA

Ustawienie to można zmienić w menu systemowym.

➔ Patrz *FAX Operation Guide* (w jęz. angielskim).

Procedura konfiguracji faksu



NOTATKA

Po wyświetleniu ekranu uwierzytelniania użytkownika wprowadź nazwę logowania i hasło logowania, a następnie wybierz przycisk **[Logowanie]**.

Domyślnie nazwa logowania i hasło logowania są ustawione na wartości przedstawione w poniższej tabeli.

Nazwa logowania: 3500
Hasło logowania: 3500

1 Wyświetl ekran.

Klawisz **[System Menu/Counter]** > **[Kreator szybkiej konfiguracji]** > **[Konfiguracja FAKSU]**

2 Skonfiguruj funkcję.

Uruchom kreatora. Postępuj zgodnie z instrukcjami na ekranie, aby skonfigurować ustawienia.
[Nast. >]

Koniec	Wyjście z kreatora.
<< Poprzedni	Powrót do poprzedniego elementu.
Pomiń >>	Przejdźcie do następnego elementu bez ustawienia bieżącego elementu.
Nast. >	Przejdźcie do następnego ekranu.
< Wstecz	Powrót do poprzedniego ekranu.

Ustawianie daty i godziny

Można ustawić lokalną datę i godzinę w miejscu instalacji.

W przypadku wysyłania faksu ustawiona data i godzina będą umieszczone w nagłówku faksu. Ustaw datę, godzinę oraz różnicę czasową w stosunku do strefy GMT odpowiednio do strefy, w której urządzenie jest używane.

NOTATKA

Różnicę czasową ustaw przed ustawieniem daty i czasu.

Data i godzina są ustawiane za pomocą kreatora konfiguracji urządzenia, przy pierwszym włączeniu urządzenia po instalacji.

Jeśli podczas operacji pojawi się ekran wprowadzania nazwy logowania, należy zalogować się przy użyciu nazwy logowania i hasła administratora, korzystając z informacji zawartych w *Podręczniku obsługi*.

Domyślnie nazwa logowania i hasło logowania są ustawione na wartości przedstawione w poniższej tabeli.

Nazwa logowania: 3500

Hasło logowania: 3500

1 Wyświetl ekran.

Klawisz [System Menu/Counter] > [Data/czasomierz/Oszcz. Energii]

2 Skonfiguruj ustawienia.

[Strefa czasowa] > [Data/czasomierz] > [Format daty]

Pozycja	Opis
Strefa czasowa	Pozwala ustawić różnicę czasową względem GMT. Należy wybrać z listy najbliższą lokalizację. Po wybraniu obszaru korzystającego z czasu letniego należy skonfigurować ustawienia czasu letniego.
Data/czas	Ustawianie daty i godziny dla lokalizacji, w której urządzenie jest używane. Jeśli wykonana zostanie akcja Wyślij jako e-mail, ustawione tu data i czas będą wyświetlane w nagłówku. Wartość: Rok (2000 do 2037), miesiąc (1 do 12), dzień (1 do 31), Godzina (00 do 23), minuta (00 do 59), sekunda (00 do 59).
Format daty	Pozwala wybrać format wyświetlania lat, miesięcy i dni. Rok wyświetlany jest w zapisie zachodnim. Wartość: Miesiąc/Dzień/Rok, Dzień/Miesiąc/Rok, Rok/Miesiąc/Dzień

Ustawienie PBX (dotyczy tylko Europy)

Jeśli urządzenie jest używane w środowisku, w którym zainstalowano prywatną centralę abonencką PBX w celu podłączenia wielu telefonów do użytku firmowego, należy wprowadzić jedno z poniższych ustawień centrali PBX.

 **NOTATKA**
Przed podłączeniem tego urządzenia do centrali PBX zaleca się kontakt z firmą, która zainstalowała system PBX, aby wykonała podłączenie. Należy pamiętać, że nie można zagwarantować prawidłowego działania urządzenia w środowisku, w którym jest podłączone do centrali PBX, ponieważ jego funkcje mogą być ograniczone.

Pozycja	Wartość ustawienia	Opis
Wybieranie Exchange	PSTN	Stosowane w przypadku podłączenia urządzenia do publicznej komutowanej sieci telefonicznej (ustawienie domyślne).
	PBX	Stosowane w przypadku podłączenia urządzenia do centrali PBX.
Ustawienie numeru połączenia zewnętrznego	0-9 00-99	Ustaw numer dostępu do linii zewnętrznej. W tym celu skontaktuj się z administratorem centrali PBX.

3 Wysyłanie faksów

Niniejszy rozdział zawiera opisy następujących tematów:

Podstawowa procedura transmisji	3-2
Sprawdzanie stanu wysyłania	3-4
Wysyłanie z wymuszeniem pierwszeństwa	3-4
Anulowanie transmisji	3-5
Stosowanie funkcji ponownego wybierania	3-6
Metody wprowadzania miejsca docelowego	3-7
Wprowadzanie numeru faksu miejsca docelowego za pomocą klawiszy numerycznych	3-7
Wybieranie odbiorców z książki adresowej	3-9
Wybieranie za pomocą klawiszy szybkiego dostępu	3-10
Stosowanie klawisza szybkiego wybierania	3-10
Rozsyłanie	3-11
Logowanie/Wylogowywanie	3-13
Logowanie przy włączonym rozliczaniu użytkownika	3-13
Logowanie przy włączonym rozliczaniu zadań	3-14

Podstawowa procedura transmisji

Poniżej opisano podstawową procedurę korzystania ze skrzynek dokumentów.

1 Na ekranie startowym wybierz [FAKS].

Zostaje wyświetlony podstawowy ekran funkcji faksu.

2 Umieść oryginały.

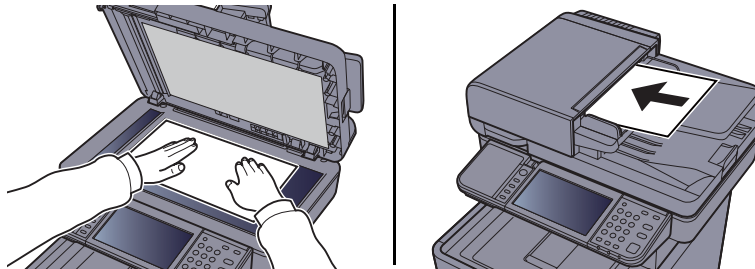

Informacje na temat umieszczania oryginałów znaleźć można w:

➔ *Podręcznik obsługi urządzenia*

3 Wybierz sposób transmisji.

Dostępne są dwa sposoby transmisji: transmisja z pamięci i transmisja bezpośrednia.

Transmisja do pamięci: Oryginał zostaje zeskanowany do pamięci przed rozpoczęciem połączenia. Transmisja do pamięci to ustawienie domyślne.

Transmisja bezpośrednia: Zostaje wybrany numer miejsca docelowego i połączenie rozpoczyna się przed zeskanowaniem oryginału.

Wybierz klawisz [**Bezpośredn.**], aby zmienić metodę transmisji na bezpośrednią. Klawisz zostanie podświetlony na panelu dotykowym. Po naciśnięciu podświetlonego klawisza [**Bezpośredn.**] metoda transmisji zostanie zmieniona na transmisję do pamięci.

➔ *Patrz FAX Operation Guide (w jęz. angielskim).*

4 Określanie miejsca docelowego.

Określ miejsce docelowe transmisji.

➔ [Metody wprowadzania miejsca docelowego \(strona 3-7\)](#)

5 Wybór funkcji.

Wybierz [**Funkcje**] i ustaw funkcje transmisji, których można używać.

➔ *Patrz FAX Operation Guide (w jęz. angielskim).*

6 Rozpoczęcie wysyłania.

Naciśnij klawisz [Start].

Po zakończeniu skanowania rozpoczyna się transmisja.

Oryginały umieszczone w module przetwarzania dokumentów

Po zeskanowaniu i zapisaniu w pamięci oryginałów umieszczonych w module przetwarzania dokumentów wybierany jest numer odbiorcy.

Oryginały umieszczone na powierzchni szyby

Po zeskanowaniu i zapisaniu w pamięci oryginałów umieszczonych na powierzchni szyby wybierany jest numer odbiorcy.



NOTATKA

W przypadku wybrania funkcji skanowania ciągłego można zeskanować kolejną stronę po zapisaniu poprzedniej w pamięci. Po zeskanowaniu każdej strony należy wykonać działanie zezwolenia na kontynuowanie skanowania ciągłego, a po zapisaniu wszystkich oryginałów do pamięci wybierany jest numer odbiorcy.

➔ Patrz *FAX Operation Guide* (w jęz. angielskim).

Sprawdzanie stanu wysyłania

1 Naciśnij klawisz [Status/Job Cancel].

2 Wyświetl ekran Status/Job Cancel.

Wybierz [Stan zad. wys.].

Dla każdego zadania wyświetlana jest lista z zaakceptowaną godziną, miejscem docelowym i stanem.

Wysyłanie z wymuszeniem pierwszeństwa

Oczekujące zadanie faksu może zostać przesłane z wymuszeniem pierwszeństwa.

1 Naciśnij klawisz [Status/Job Cancel].

2 Wybierz zadanie, które ma zostać przesłane z wymuszeniem pierwszeństwa.

1 Wybierz [Stan zad. wys.].

2 Wybierz zadanie faksu, które ma zostać przesłane z wymuszaniem pierwszeństwa, i wybierz [Menu] > [Zastąp priorytet] > [Tak].

Wybrane zadanie faksu zostanie wysłane z wymuszeniem pierwszeństwa, a pozostałe zadania zostaną przesunięte na dalsze pozycje kolejki przesyłania.



NOTATKA

Jeśli zadanie faksu jest w trakcie realizacji, zadanie z wymuszonym pierwszeństwem zostanie wysłane po zakończeniu bieżącego zadania.

Jeśli zadanie rozsyłania jest w trakcie realizacji...

Jeśli zadanie faksowania do wielu odbiorców (rozsyłania) jest w trakcie realizacji, zadanie z wymuszonym pierwszeństwem zostanie wysłane po zakończeniu transmisji do bieżącego odbiorcy. Po zakończeniu realizacji zadania z wymuszonym pierwszeństwem wznowiona zostanie transmisja do pozostałych odbiorców.

Jeśli jednak zadaniem z wymuszonym pierwszeństwem jest rozsyłanie, wtedy rozpocznie się ono dopiero po zakończeniu bieżącego zadania rozsyłania.

Anulowanie transmisji

Metoda anulowania komunikacji z tym urządzeniem zależy od metody transmisji (transmisja do pamięci lub transmisja bezpośrednia) oraz formy komunikacji. W tej części podręcznika opisano metody anulowania w różnych sytuacjach.

Anulowanie transmisji do pamięci (podczas skanowania oryginałów)

1 Naciśnij klawisz [Stop].

Aby anulować skanowanie oryginałów w trakcie transmisji z pamięci, należy nacisnąć klawisz [Stop] na panelu operacyjnym lub wybrać [Anuluj] na panelu dotykowym.

Skanowanie oryginałów zostanie przerwane, a oryginały zostaną wysunięte. Jeżeli oryginały pozostaną w module przetwarzania dokumentów, wyjmij je z tacy wydawania oryginałów.

Anulowanie transmisji do pamięci (podczas komunikacji)

NOTATKA

Nawet jeśli transmisja została anulowana, istnieje możliwość, że strony zeskanowane przed operacją anulowania zostały wysłane do odbiorcy. Należy dowiedzieć się u odbiorcy, czy doszło do omyłkowego przesłania stron.

1 Wybierz klawisz [Status/Job Cancel].

2 Anulowanie transmisji.

1 Wybierz [Stan zad. wys.].

2 Wybierz zadanie transmisji, które ma być anulowane i wybierz [Anuluj] > [Tak] Anuluj transmisję.

NOTATKA

W pewnych przypadkach może dojść do transmisji nawet jeśli wybrano klawisz [Stop] lub [Anuluj].

Anulowanie transmisji (w trakcie komunikacji)

Opisana poniżej procedura służy do przerywania transmisji i zatrzymywania wysyłania/odbierania.

1 Naciśnij klawisz [Status/Job Cancel].

2 Przerwij komunikację.

[FAKS] > [Linia wył.]

NOTATKA

Aby uzyskać informacje na temat anulowania transmisji bezpośredniej, transmisji opóźnionej lub transmisji w trybie odpytywania, przejdź do sekcji poświęconej tej funkcji.

Aby anulować transmisję bezpośrednią, patrz:

➔ *FAX Operation Guide (w jęz. angielskim).*

Aby anulować transmisję opóźnioną lub wysłać faks poprzez transmisję natychmiastową, patrz:

➔ *FAX Operation Guide (w jęz. angielskim).*

Aby anulować transmisję w trybie odpytywania, patrz:

➔ *FAX Operation Guide (w jęz. angielskim).*

Stosowanie funkcji ponownego wybierania

Wybieranie ponowne to funkcja umożliwiająca ponowny wybór ostatnio wprowadzonego numeru. Funkcję można wykorzystać w przypadku braku odpowiedzi ze strony systemu odbiorcy na próbę przesłania faksu. Aby przesłać faks do tego samego odbiorcy, należy wybrać przycisk **[Przywołaj]** i połączyć się z systemem odbiorcy wybranym z listy miejsc docelowych.

1 Wybierz [Przywołaj].

2 Naciśnij klawisz [Start].

Rozpocznie się transmisja.



NOTATKA

Dane przywołania zostaną anulowane w następujących przypadkach.

- Po wyłączeniu zasilania.
- Po wysłaniu kolejnego faksu (zarejestrowane zostają nowe dane przywołania).
- Po wylogowaniu.

Metody wprowadzania miejsca docelowego

Wprowadzanie numeru faksu miejsca docelowego za pomocą klawiszy numerycznych

Poniżej opisano procedurę wprowadzania numeru faksu miejsca docelowego za pomocą klawiszy numerycznych.

NOTATKA

Jeśli dla *Nowej pozycji docelowej (FAKS)* ustawiono [**Zabroń**], nie można wprowadzić numeru faksu bezpośrednio. Wybierz miejsce docelowe z książki adresowej lub za pomocą klawisza szybkiego dostępu.

➔ Patrz *FAX Operation Guide (w jęz. angielskim)*.

1 Wyświetl ekran wprowadzania numeru faksu.

Wybierz [**Dod.doc.**].

NOTATKA

Po wprowadzeniu liczby za pomocą klawiszy numerycznych wyświetli się ekran wprowadzania numeru faksu.

2 Wprowadź numer faksu odbiorcy.

NOTATKA

Można wprowadzić maks. 64 znaki.

Wprowadź numer za pomocą klawiatury numerycznej.

Klawisz	Opis
Pauza	Naciśnięcie tego klawisza powoduje dodanie trzysekundowej przerwy podczas wybierania numeru. Metody tej można użyć na przykład podczas wybierania numeru odbiorcy na linii zewnętrznej, aby wstawić pauzę przed ponownym wybraniem określonego numeru.
Spacja	Istnieje możliwość stosowania spacji o szerokości połówkowej przy wprowadzaniu numeru miejsca docelowego. Ułatwia to sprawdzenie poprawności wprowadzonego numeru miejsca docelowego.
< >	Przesunięcie kursora.
Cofacz	Aby poprawić numer faksu, wybierz [Cofacz] na panelu dotykowym i usuń kolejne cyfry, a następnie wprowadź właściwy numer. Aby skasować cały numer, naciśnij przycisk [Clear] na panelu operacyjnym.

3 Wybierz ustawienia transmisji.

Można skonfigurować komunikację z użyciem adresu pomocniczego, transmisję szyfrowaną, początkową prędkość transmisji i ECM.

Istnieje możliwość zmiany ustawień transmisji za pomocą przycisków **[Na widełkach]**, **[Adres pomocniczy]** i **[Ust. szczegółu]**.

Klawisz		Opis
Na widełkach		<p>Aby połączyć się z linią telefoniczną, wybierz klawisz [Na widełkach].</p> <p>Po wprowadzeniu numeru faksu urządzenie rozpoczyna wybieranie numeru odbiorcy.</p> <p>Po wybraniu tego klawisza można wprowadzić numer odbiorcy za pomocą klawiszy numerycznych.</p> <p>➔ Patrz FAX Operation Guide (w jęz. angielskim).</p>
Adres pomocniczy		<p>Ustawienie umożliwia transmisję przy użyciu adresu pomocniczego.</p> <p>➔ Patrz FAX Operation Guide (w jęz. angielskim).</p>
Ustawienie szczegółu	Początkowa prędkość transmisji	<p>Ustawienie umożliwia zmianę początkowej prędkości transmisji. Do wyboru są trzy prędkości: 33600 b/s, 14400 b/s i 9600 b/s.</p> <p> NOTATKA Standardowo należy stosować ustawienie domyślne.</p>
	ECM	<p>ECM jest określonym przez ITU-T (Międzynarodowy Związek Telekomunikacyjny) trybem komunikacji, w którym po wystąpieniu błędu dane są przesyłane ponownie. Faksy obsługujące tryb ECM sprawdzają podczas komunikacji transmisję pod kątem błędów, co pozwala uniknąć zniekształceń obrazu wskutek zakłóceń na linii lub innych powodów.</p>
	Transmisja szyfrowana	<p>Ustawienie umożliwia stosowanie szyfrowanej transmisji danych.</p> <p>➔ Patrz FAX Operation Guide (w jęz. angielskim).</p>

4 Wybierz [OK].

Wprowadzanie miejsca docelowego jest zakończone.



NOTATKA

Jeśli wybrano ustawienie *Wł. dla Spr. wpisu dla now.m doc.*, wyświetlony zostanie ekran potwierdzenia dla wprowadzonego numeru FAKSU. Ponownie wprowadź ten sam numer faksu i naciśnij przycisk **[OK]**.

➔ *Podręcznik obsługi urządzenia*

Naciśnij przycisk **[Nas. m. doc.]**, aby wprowadzić następny numer faksu.

➔ [Rozsyłanie \(strona 3-11\)](#)

W ramach jednego zadania oprócz faksu można wysłać wiadomość e-mail lub folder (transmisja SMB/FTP).

➔ *Podręcznik obsługi urządzenia*

Wybieranie odbiorców z książki adresowej

Wybierz miejsce docelowe zarejestrowane w książce adresowej.

NOTATKA

Aby uzyskać więcej informacji na temat zapisywania miejsc docelowych w książce adresowej, patrz:

➔ *FAX Operation Guide (w jęz. angielskim).*

Aby znaleźć szczegółowe informacje na temat zewnętrznej książki adresowej, patrz:

➔ *Embedded Web Server RX User Guide*

1 Wyświetl ekran.

Wybierz przycisk [**Ks. adresowa**].

2 Wybierz miejsce docelowe.

Zaznacz pole wyboru, aby wybrać z listy pożądane miejsce docelowe. Wybrane miejsca docelowe są oznaczone zaznaczonymi polami wyboru.

Szukanie miejsc docelowych



1 Wyszukuje według nazwy miejsca docelowego.

2 Wyszukiwanie zaawansowane według typu zapisanego miejsca docelowego (wszystkie, FAKS lub grupa).

3 Wyświetla szczegółowe informacje na temat danego miejsca docelowego.

Można określić miejsce docelowe za pomocą numeru adresu, wybierając klawisz [**Quick No. Search**].

Można także wybrać [**Menu**], aby przeprowadzić bardziej szczegółowe wyszukiwanie.

Dokładniej: Wyszukiwanie zaawansowane według typu zapisanego miejsca docelowego (wszystkie, FAKS lub grupa).

Znajdź (nazwa) i *Znajdź (nr)*: Wyszukiwanie według nazwy miejsca docelowego lub numeru adresu.

Sortuj (nazwa) i *Sortuj (nr)*: Porządkowanie listy według nazwy miejsca docelowego lub numeru adresu.

NOTATKA

Można wybrać wiele miejsc docelowych.

Aby anulować wybór, wybierz odpowiednie pole wyboru, aby usunąć zaznaczenie.

3 Wybierz [OK].

Zaakceptuj miejsca docelowe.

Wybieranie za pomocą klawiszy szybkiego dostępu

Wybierz miejsce docelowe za pomocą klawisza szybkiego dostępu.



NOTATKA

Aby znaleźć więcej informacji na temat dodawania klawiszy szybkiego dostępu, patrz:

➔ *FAX Operation Guide (w jęz. angielskim).*

1 Wyświetl ekran.

Wybierz [**Kl.szybkiego dost.**].

2 Wybierz miejsce docelowe.

- 1 Wybierz klawisz szybkiego dostępu odpowiadający zarejestrowanemu miejscu docelowemu.



NOTATKA

Można określić klawisz szybkiego dostępu za pomocą numeru szybkiego dostępu, wybierając klawisz [**Quick No. Search**].

- 2 Wybierz [**OK**].
Zaakceptuj miejsca docelowe.

Stosowanie klawisza szybkiego wybierania

Można wyznaczyć trzycyfrowy numer (od 001 do 100) dla klawisza szybkiego dostępu (szybkiego wybierania) do wybierania miejsca docelowego.



NOTATKA

Aby znaleźć więcej informacji na temat dodawania klawiszy szybkiego dostępu, patrz:

➔ *FAX Operation Guide (w jęz. angielskim).*

1 Wyświetl ekran.

Wybierz [**Kl.szybkiego dost.**].

2 Wprowadź numer szybkiego wybierania.

- 1 Wybierz klawisz [**Quick No. Search**].
- 2 Wprowadź numer klawisza szybkiego dostępu (numer szybkiego wybierania) za pomocą klawiatury numerycznej.
- 3 Wybierz [**OK**].
Wybrane zostało wprowadzone miejsce docelowe.
- 4 Wybierz [**OK**].
Zaakceptuj miejsca docelowe.

Rozsyłanie

Funkcja umożliwia przesyłanie tych samych oryginałów do wielu różnych miejsc docelowych w trakcie jednej operacji. Urządzenie przechowuje (zapamiętuje) tymczasowo w pamięci oryginały przeznaczone do przesłania i automatycznie powtarza wybieranie numeru i transmisję do wybranych miejsc docelowych.

NOTATKA

Korzystając z grupy jako odbiorcy, można przesłać oryginały do 100 miejsc docelowych w trakcie jednej operacji. Funkcji tej można używać w połączeniu z komunikacją z użyciem adresu pomocniczego i transmisją opóźnioną. Gdy wybrano transmisję bezpośrednią, w czasie transmisji przekształca się ona w transmisję z pamięci.

1 Na ekranie startowym wybierz [FAKS].

2 Określ miejsce docelowe.

Wprowadź numer faksu

NOTATKA

Jeśli dla *Nowej pozycji docelowej (FAKS)* ustawiono [Zabroń], nie można wprowadzić numeru faksu bezpośrednio. Wybierz miejsce docelowe z książki adresowej lub za pomocą klawisza szybkiego dostępu.

➔ Patrz *FAX Operation Guide (w jęz. angielskim)*.

1 Wybierz [Dod.doc.].

2 Wprowadź numer faksu odbiorcy.

NOTATKA

Można wprowadzić maks. 64 znaki.

Wprowadź numer za pomocą klawiatury numerycznej.

3 Wybierz [Nas. m. doc.].

Można wprowadzić inny numer faksu.

4 Po wprowadzeniu wszystkich miejsc docelowych wybierz [OK].

NOTATKA

Jeśli wybrano ustawienie *Wł. dla Spr. wpisu dla now.m doc.*, wyświetlony zostanie ekran potwierdzenia dla wprowadzonego numeru FAKSU. Ponownie wprowadź ten sam numer faksu i naciśnij przycisk [OK].

➔ *Podręcznik obsługi urządzenia*

Wybierz miejsce docelowe z książki adresowej

- 1 Wybierz [**Ks. adresowa**].
- 2 Wybierz pola wyboru wszystkich miejsc docelowych i wybierz przycisk [**OK**].



NOTATKA

Szczegółowe informacje na temat książki adresowej znaleźć można w:

➔ [Wybieranie odbiorców z książki adresowej \(strona 3-9\)](#)

Wybierz miejsce docelowe za pomocą klawisza szybkiego dostępu

- 1 Wybierz [**Kl.szybkiego dost.**].
- 2 Wybierz wszystkie miejsca docelowe i naciśnij przycisk [**OK**].



NOTATKA

Szczegółowe informacje na temat klawisza szybkiego dostępu znaleźć można w:

➔ [Wybieranie za pomocą klawiszy szybkiego dostępu \(strona 3-10\)](#)

- 3 **Gdy wybrane zostaną wszystkie miejsca docelowe, naciśnij klawisz [Start].**

Logowanie/Wylogowywanie

Logowanie przy włączonym rozliczaniu użytkownika

Jeśli włączone jest rozliczanie użytkownika, należy wprowadzić identyfikator i hasło użytkownika, aby skorzystać z urządzenia.

Normalne logowanie

1 Wprowadź nazwę logowania użytkownika i hasło logowania, aby się zalogować.

- 1 Jeśli poniższy ekran jest wyświetlany w czasie wykonywania czynności, wybierz [Klawiatura] i wpisz nazwę użytkownika.

Wprowadź nazwę logowania i hasło. 10:10

Zaloguj do: Lokalny

Nazwa logowania Klawiatura

Hasło logowania Klawiatura

Logowanie

➔ [Sposób wpisywania znaków \(strona 7-2\)](#)

- 2 [Hasło] > Wprowadź hasło logowania > [OK]

NOTATKA

Jeżeli wybraną metodą uwierzytelniania użytkownika jest [Uwierzytelnianie sieciowe], wyświetlane są miejsca docelowe uwierzytelniania i jako miejsce docelowe uwierzytelniania można wskazać opcję [Lokalny] albo [Sieć].

2 Wybierz [Logowanie].

Uprozczone logowanie

Wybierz użytkownika do zalogowania. 10:10

01 A	02 B	03 C
04 Brak	05 Brak	06 Brak
07 Brak	08 Brak	09 Brak

1/3

Menu

Jeżeli ten ekran zostanie wyświetlony w czasie wykonywania czynności, wybierz użytkownika i zaloguj się.

NOTATKA

Jeśli konieczne będzie wpisanie hasła użytkownika, pojawi się odpowiedni ekran.

➔ *Podręcznik obsługi urządzenia*

Wylogowanie

Authentication/
Logout



Aby wylogować się z urządzenia, wybierz klawisz **[Authentication/Logout]** w celu wyświetlenia ekranu wprowadzania nazwy logowania użytkownika i hasła logowania.

Logowanie przy włączonym rozliczaniu zadań

Jeśli włączone jest rozliczanie zadań, należy wprowadzić identyfikator konta, aby skorzystać z urządzenia.

Logowanie

- 1 Na poniższym ekranie wprowadź ID konta za pomocą klawiszy numerycznych i wybierz **[Logowanie]**.



NOTATKA

Jeśli wprowadzono nieprawidłowy znak, należy wybrać klawisz **[Clear]** i ponownie wprowadzić identyfikator konta.

Jeśli wprowadzony identyfikator konta nie odpowiada zarejestrowanemu identyfikatorowi, pojawi się dźwięk ostrzegawczy, a logowanie się nie powiedzie. Należy wprowadzić poprawny identyfikator konta.

Wybierając **[Test licznika]**, można sprawdzić liczbę wydrukowanych i zeskanowanych stron.

Wylogowanie

Authentication/
Logout



Po zakończeniu operacji naciśnij klawisz **[Authentication/Logout]**, aby powrócić do ekranu wprowadzania identyfikatora konta.

4 Odbiór faksów

Niniejszy rozdział zawiera opisy następujących tematów:

Automatyczny odbiór faksów	4-2
Metoda odbioru	4-2
Sprawdzanie i zmienianie metody odbioru	4-2
Przepływ odbioru	4-3
Anulowanie transmisji (zrywanie komunikacji)	4-3
Odbiór ręczny	4-4
Przepływ odbioru	4-4
Funkcje odbioru faksów	4-5
Ustawienia odbioru faksów	4-6
Druk dwustronny	4-6
Druk 2 w 1	4-6
Druk. ciągle	4-6
Data/godzina odbioru	4-6
Rodzaj nośnika wydruku	4-7

Automatyczny odbiór faksów

W przypadku użytkowania tego urządzenia jako faksu, który nie odbiera połączeń telefonicznych, należy skonfigurować urządzenie do odbioru faksów. Podczas odbierania faksów nie trzeba wykonywać specjalnych czynności.

Metoda odbioru

Poniżej wymieniono metody odbierania faksów w urządzeniu.

- Auto (Normalny)
- Auto (FAKS/TEL) (Patrz [5-2](#)).
- Auto (sekretarka) (Patrz [5-4](#)).
- Ręczny (Patrz [4-4](#)).

Sprawdzanie i zmienianie metody odbioru

1 Wyświetl ekran.

Klawisz [System Menu/Counter] > [FAKS] > [Odbiór] > [Tryb odbioru]

2 Wybierz metodę odbioru.

Wybierz metodę odbioru.

Aby wybrać automatyczny odbiór faksów, wybierz [Auto (Normalny)].

Przeływ odbioru

1 Rozpocznie się odbiór.

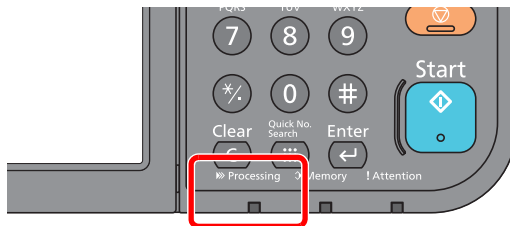

Po nadejściu faksu miga wskaźnik **[Processing]** i odbiór rozpoczyna się automatycznie.



NOTATKA

Gdy do urządzenia podłączony jest telefon (produkt dostępny w sprzedaży), odbiór rozpoczyna się po dzwonku telefonu.

Liczbę dzwonek można zmienić

➔ Patrz *FAX Operation Guide* (w jęz. angielskim).

Odbiór do pamięci

Jeżeli urządzenie nie może drukować faksu z powodu braku lub zacięcia papieru, to tymczasowo zapisuje nadesłane oryginały do pamięci na obrazy. Drukowanie rozpocznie się, gdy tylko będzie to możliwe.

Możliwa do zapisania liczba stron zależy od rodzaju stron. Z reguły zapisanych może zostać około 256 lub więcej stron formatu A4 w normalnej rozdzielczości.

Podczas odbioru do pamięci na ekranie Stan, w obszarze Drukowanie zadań wyświetlane są zadania wydruku odebranych faksów. Aby wydrukować odebrane oryginały, włóż papier do szuflady lub wyjmij zacięty papier.

Informacje na temat ekranu stanu znaleźć można w:

➔ *Podręcznik obsługi urządzenia*

2 Wydruk odebranych faksów

Odebrane fakсы są drukowane na tacę wewnętrzną, drukiem do dołu.

Anulowanie transmisji (zrywanie komunikacji)

Wykonaj poniższą procedurę, aby anulować odbieranie faksów poprzez odłączenie urządzenia od linii telefonicznej podczas komunikacji.

1 Wybierz klawisz **[Status/Job Cancel]**.

2 Przerwanie komunikacji.

[FAKS] > **[Linia wył.]**

Po przerwaniu komunikacji odbiór zostaje zatrzymany.

Odbiór ręczny

Ta metoda umożliwia odbiór faksów poprzez naciśnięcie przycisku [**Odbiór ręcz.**] po potwierdzeniu nawiązania połączenia telefonicznego z nadawcą.

NOTATKA

Aby korzystać z metody odbioru ręcznego, należy zmienić tryb odbioru na odbiór ręczny. Aby znaleźć więcej informacji na temat zmiany trybu na ręczny, patrz:

➔ *FAX Operation Guide* (w jęz. angielskim).

Podłączenie aparatu telefonicznego do urządzenia umożliwia rozmowę z nadawcą przed odebraniem od niego oryginałów.

➔ [Odbiór ręczny \(strona 5-7\)](#)

[Funkcja zdalnego przełączania \(strona 5-8\)](#)

Przebieg odbioru

1 Telefon dzwoni.

Przy połączeniu przychodzącym telefon podłączony do urządzenia dzwoni.

2 Podnieś słuchawkę.

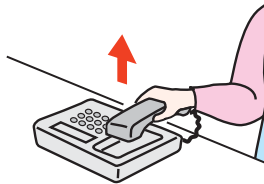

Podnieś słuchawkę telefonu.

3 Sprawdź, czy linia telefoniczna została połączona z faksem systemu wysyłającego.

Jeżeli miejscem docelowym jest faks, słyszalne będą delikatne sygnały dźwiękowe. Jeżeli połączenie zostanie odebrane, można porozmawiać z odbierającym.

4 Na ekranie Początek wybierz pozycję [FAKS] > [Na widełkach] > [Odbiór ręcz.]

Rozpocznie się odbiór.

NOTATKA

Korzystając z zestawu telefonicznego wysyłającego sygnały tonowe, rozpocznij odbiór oryginałów przy użyciu funkcji zdalnego przełączania.

➔ [Funkcja zdalnego przełączania \(strona 5-8\)](#)

5 Odłóż słuchawkę.

Po rozpoczęciu odbioru należy odłożyć słuchawkę, przywracając ją do pierwotnej pozycji.

Funkcje odbioru faksów

Istnieje możliwość dostosowania ustawień metody odbioru i drukowania faksu.

Co chcesz zrobić?	Strona
Drukować odebrane fakсы po obu stronach papieru.	Druk dwustronny ► strona 4-6
Odbierać dwustronny faks na jednej stronie.	Druk 2 w 1 ► strona 4-6
Drukować odebrane fakсы łącznie jako pakiet.	Druk. ciągłe ► strona 4-6
Drukować datę i godzinę odbioru oraz inne informacje.	Data/godzina odbioru ► strona 4-6
Ograniczyć rodzaj używanego papieru.	Rodzaj nośnika wydruku ► strona 4-7
Podłączenie do PBX (centrali abonenckiej). (Dot. tylko Europy).	Ustawienie PBX (dotyczy tylko Europy) ► strona 2-11
Przesyłać odebrane fakсы do innego urządzenia lub do komputera.	Patrz <i>FAX Operation Guide</i> (w jęz. angielskim).
Zapisywać odebrane fakсы w urządzeniu bez drukowania.	Patrz <i>FAX Operation Guide</i> (w jęz. angielskim).
Rozpocząć odbiór faksu poprzez kontrolę nad urządzeniem odbiorcy.	Patrz <i>FAX Operation Guide</i> (w jęz. angielskim).
Bezpiecznie przesyłać zaszyfrowany oryginał.	Patrz <i>FAX Operation Guide</i> (w jęz. angielskim).

Ustawienia odbioru faksów

Druk dwustronny

Jeśli odbierane strony z danymi mają taką samą szerokość, można dokonywać wydruku na obu stronach papieru o takiej samej szerokości co dane.

Wł.	Drukuj obustronnie.
Wył.	Nie drukuj obustronnie.

Aby uzyskać więcej informacji na temat konfiguracji ustawień, patrz:

➔ *FAX Operation Guide (w jęz. angielskim).*

Druk 2 w 1

W przypadku otrzymania wielostronicowego oryginału w formacie Statement lub A5 funkcja ta umożliwia drukowanie dwóch stron oryginału na raz na jednym arkuszu papieru w formacie Letter lub A4. Jeśli wybrane zostaną jednocześnie odbiór 2 w 1 i drukowanie dwustronne, funkcja odbioru 2 w 1 zostanie wyłączona.

Wł.	Drukuj 2 w 1.
Wył.	Nie drukuj 2 w 1.

Aby uzyskać więcej informacji na temat konfiguracji ustawień, patrz:

➔ *FAX Operation Guide (w jęz. angielskim).*

Druk. ciągłe

Po otrzymaniu wielostronicowego faksu strony są drukowane w ciągu po otrzymaniu wszystkich.

Wł.	Drukuj jako pakiet po odebraniu wszystkich stron.
Wył.	Drukuj każdą stronę po odebraniu.

Aby uzyskać więcej informacji na temat konfiguracji ustawień, patrz:

➔ *FAX Operation Guide (w jęz. angielskim).*

Data/godzina odbioru

Podczas drukowania wiadomości funkcja Data/godzina odbioru dodaje u góry każdej strony informacje o dacie/godzinie odbioru, informacje o nadawcy oraz liczbę stron. Jest to przydatne w przypadku potwierdzania czasu odbioru faksu przesłanego z innej strefy czasowej.



NOTATKA

Gdy odebrane dane drukowane są na wielu stronach, data i godzina odbioru drukowane są wyłącznie na pierwszej stronie. Nie są drukowane na stronach kolejnych. Gdy odebrane dane są przekazywane dalej po odczytaniu ich z pamięci, data i godzina odbioru nie zostają dodane do przekazywanych danych.

Wł.	Drukuj datę/godzinę odbioru.
Wył.	Nie drukuj daty/godziny odbioru.

Aby uzyskać więcej informacji na temat konfiguracji ustawień, patrz:

➔ *FAX Operation Guide (w jęz. angielskim).*

Rodzaj nośnika wydruku

Wybierz rodzaj papieru używany do drukowania odbieranego faksu.

Obsługiwane rodzaje papieru	Wszystkie rodzaje, zwykły, szorstki, kalka, etykiety, makulaturowy, czerpany, karton, kolorowy, koperta, gruby, powlekany, wysoka jakość, niestandardowy 1–8
-----------------------------	--

Aby uzyskać więcej informacji na temat konfiguracji ustawień, patrz:

➔ *FAX Operation Guide (w jęz. angielskim)*.

Ustawianie kasety do wydruku odebranych faksów

Określenie rodzaju nośnika powoduje, że fakсы będą drukowane przy użyciu odpowiednich kaset.

1 Wyświetl ekran.

Klawisz [System Menu/Counter] > [Ust. kasety/podajnika wielofunkcyjnego] > [Kaseta 1-4] lub [Taca uniwersalna]

Wybierz kasetę, której chcesz użyć do odbioru faksów.

2 Wybierz rozmiar papieru.

1 Wybierz [Rozmiar papieru] > [Metryczne] lub [Cal].

2 Wybierz rozmiar papieru.



WAŻNE

Określ rozmiar papieru dla kasety, której chcesz użyć do odbioru faksów.

Modele calowe: Letter, Legal, Statement

Modele metryczne: A4, B5, A5, Folio

Aby określić rozmiar papieru, patrz:

➔ *Podręcznik obsługi urządzenia*

3 Wybierz typ papieru.

1 Wybierz [Typ nośnika].

2 Wybierz rodzaj papieru.

4 Ustaw typ papieru.

Skonfiguruj ustawienia papieru do odbioru faksów. Podczas ustawiania typu papieru wybierz ten sam typ, który został wybrany w kroku 3.

Aby uzyskać więcej informacji na temat konfiguracji ustawień, patrz:

➔ *FAX Operation Guide (w jęz. angielskim)*.

5 Korzystanie z przydatnych funkcji faksu

W tym rozdziale opisano następujące tematy:

Korzystanie z podłączonego aparatu telefonicznego	5-2
Automatyczne włączanie faksu lub telefonu	5-2
Automatyczne włączanie faksu lub automatycznej sekretarki	5-4
Wysyłanie ręczne	5-6
Odbiór ręczny	5-7
Funkcja zdalnego przełączania	5-8

Korzystanie z podłączonego aparatu telefonicznego

Istnieje możliwość podłączenia do urządzenia aparatu telefonicznego (produkt dostępny w sprzedaży) i korzystania z wielu funkcji tego połączenia.

Automatyczne włączanie faksu lub telefonu

Ta metoda odbioru jest bardzo wygodna w przypadku używania telefonu i faksu na jednej linii telefonicznej. Po wysłaniu oryginałów urządzenie automatycznie je odbiera, a w przypadku przychodzącej rozmowy telefonicznej urządzenie dzwoni, sygnalizując użytkownikowi możliwość odebrania połączenia.

✔ WAŻNE

Korzystanie z funkcji automatycznego włączania faksu lub telefonu wymaga podłączenia do urządzenia aparatu telefonicznego.

Po wyemitowaniu przez telefon ustalonej liczby sygnałów dźwiękowych drugi uczestnik komunikacji musi ponieść koszty połączenia telefonicznego, nawet jeśli adresat nie odbiera.

Przebieg odbioru

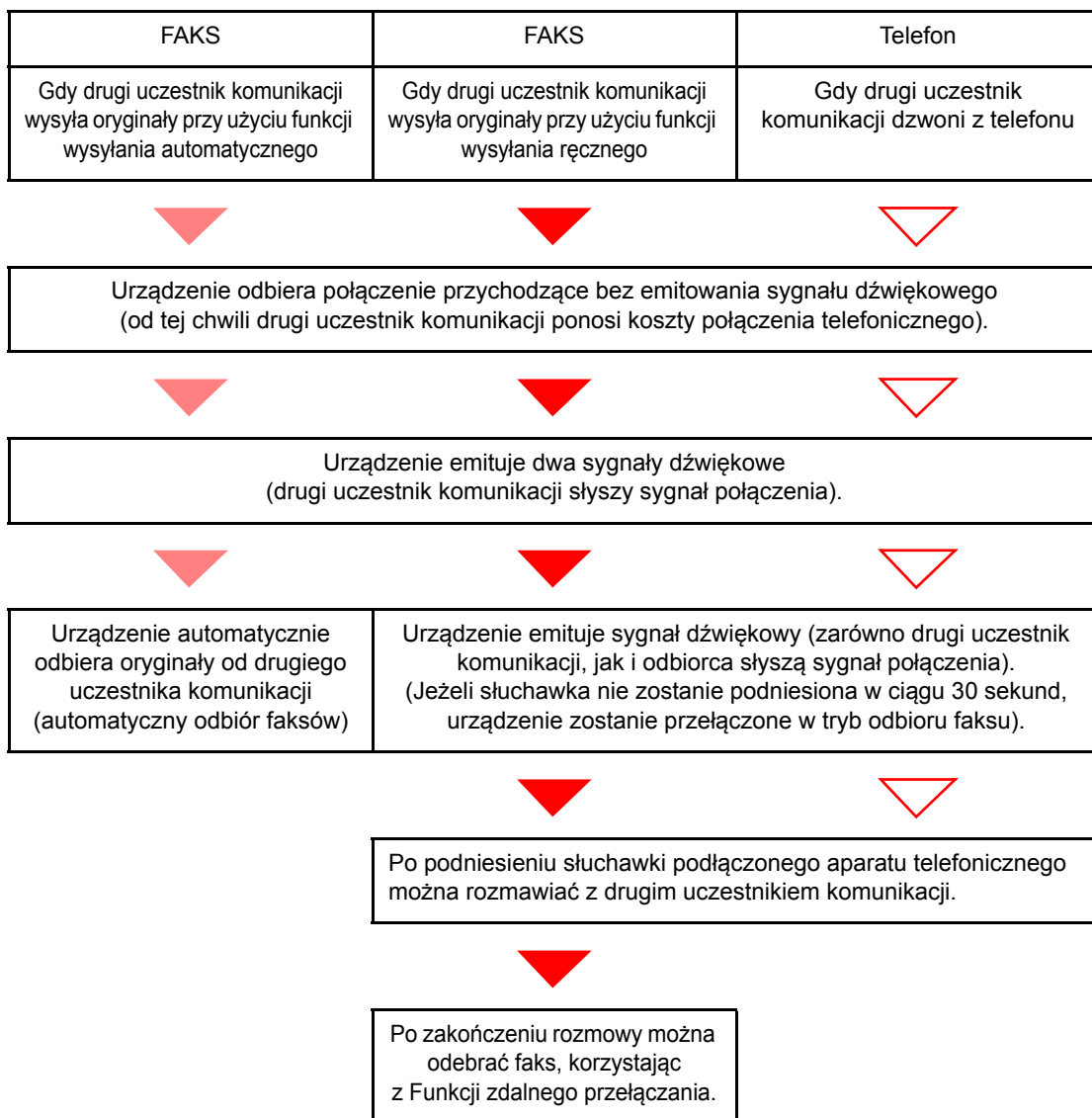

📌 NOTATKA

Po zakończeniu rozmowy można także odebrać faks, korzystając z Funkcji zdalnego przełączania.

➔ [Funkcja zdalnego przełączania \(strona 5-8\)](#)

Przygotowanie:

Wybierz [**Auto (FAKS/TEL)**].

➔ Patrz *FAX Operation Guide* (w jęz. angielskim).

1 Telefon dzwoni.



Podłączony telefon dzwoni. Należy pamiętać, że jeśli ustawiona liczba dzwonek (dla funkcji automatycznego włączania faksu lub telefonu) to [0] (zero), podłączony telefon nie będzie dzwonić.



NOTATKA

Liczbę dzwonek można zmienić.

➔ Patrz *FAX Operation Guide* (w jęz. angielskim).

2 Odbierz połączenie.

W przypadku połączenia wykonywanego za pomocą telefonu

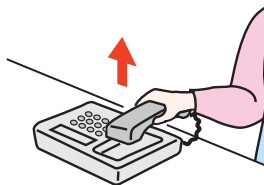

1 Urządzenie dzwoni, sygnalizując użytkownikowi możliwość odebrania połączenia. Podnieś słuchawkę telefonu w ciągu 30 sekund.



NOTATKA

Jeżeli słuchawka nie zostanie podniesiona w ciągu 30 sekund, urządzenie zostanie przełączone w tryb odbioru faksu.

2 Porozmawiaj z osobą dzwoniącą.



NOTATKA

Po zakończeniu rozmowy można także odebrać faks, korzystając z Funkcji zdalnego przełączania.

➔ [Funkcja zdalnego przełączania \(strona 5-8\)](#)

W przypadku połączenia wykonywanego za pomocą faksu

Urządzenie rozpocznie odbiór oryginałów.

Automatyczne włączanie faksu lub automatycznej sekretarki

Ta metoda odbioru jest bardzo wygodna w przypadku używania zarówno automatycznej sekretarki, jak i faksu. W przypadku wysłania oryginałów faksem urządzenie automatycznie je odbierze, natomiast w przypadku przychodzącej rozmowy telefonicznej urządzenie wykonuje funkcje podłączonej automatycznej sekretarki. Dzięki temu, gdy odbiorca jest nieobecny, osoba dzwoniąca może zostawić wiadomość na automatycznej sekretarce.

✓ WAŻNE

Jeśli podczas korzystania z funkcji automatycznego włączania faksu lub automatycznej sekretarki w ciągu pierwszej minuty od odebrania połączenia wystąpi okres ciszy trwającej nieprzerwanie przez co najmniej 30 sekund, zadziała funkcja wykrywania ciszy i urządzenie przełączy się w tryb odbioru faksu.

📌 NOTATKA

Do korzystania z funkcji automatycznego włączania faksu lub automatycznej sekretarki konieczne jest podłączenie do urządzenia aparatu telefonicznego wyposażonego w automatyczną sekretarkę.

Szczegółowe instrukcje, dotyczące na przykład odpowiadania na wiadomości, znajdują się w instrukcji obsługi automatycznej sekretarki.

Ustaw liczbę dzwonek emitowanych przez urządzenie, która powinna być większa niż liczba dzwonek emitowanych przez automatyczną sekretarkę

➔ Patrz *FAX Operation Guide (w jęz. angielskim)*.

Przebieg odbioru

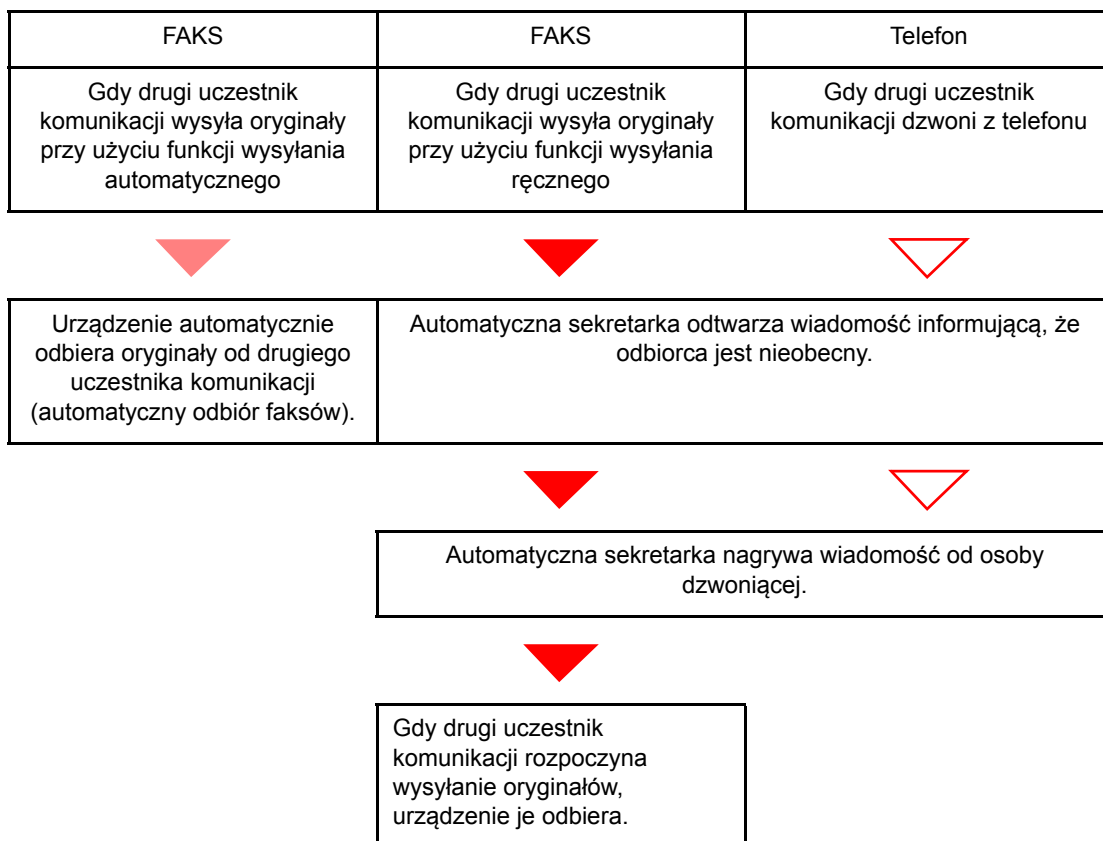

Przygotowanie:

Wybierz [**Auto (TAD)**].

➔ Patrz *FAX Operation Guide (w jęz. angielskim)*.

1 Telefon dzwoni.



Podłączony aparat telefoniczny emituje sygnał dźwiękowy ustaloną liczbę razy.



NOTATKA

W przypadku podniesienia słuchawki gdy telefon nadal dzwoni, urządzenie zostaje przełączone do stanu takiego samego jak odbiór ręczny

➔ [Odbiór ręczny \(strona 5-7\)](#)

2 Automatyczna sekretarka odbiera połączenie.

Gdy połączenie jest wykonywane z telefonu, ale odbiorca jest nieobecny

Automatyczna sekretarka odtwarza komunikat i rozpoczyna nagrywanie wiadomości nadawcy.



NOTATKA

Jeżeli cisza podczas nagrywania trwa dłużej niż 30 sekund, urządzenie zostanie przełączone w tryb odbioru faksu.

W przypadku połączenia wykonywanego za pomocą faksu

Urządzenie rozpocznie odbiór oryginałów.

Wysyłanie ręczne

Użyj tej metody do przesłania oryginałów w przypadku, gdy chcesz odbyć rozmowę z odbiorcą lub gdy system odbiorcy musi przełączyć się w tryb faksowania.

- 1 Umieść oryginały.**
- 2 Wybierz numer miejsca docelowego.**

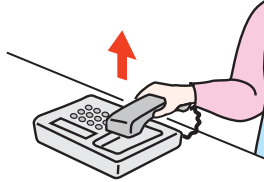

Podnieś słuchawkę i wybierz numer systemu odbiorcy.

- 3 Sprawdź, czy linia telefoniczna została połączona z faksem systemu odbiorcy.**

Jeśli miejscem docelowym jest faks, słyszalny będzie długi, wysoki sygnał dźwiękowy. Jeśli połączenie zostanie odebrane, możesz porozmawiać z odbierającym.

- 4 [FAKS] na ekranie startowym > [Na widełkach]**

- 5 Naciśnij klawisz [Start].**

Rozpocznie się transmisja.

- 6 Odłóż słuchawkę.**

Po rozpoczęciu wysyłania należy odłożyć słuchawkę, przywracając ją do pierwotnej pozycji.

Odbiór ręczny

Odbiór jest możliwy po potwierdzeniu połączenia linii telefonicznej z wysyłającym.



NOTATKA

Dla trybu odbioru urządzenia ustawiono domyślnie automatyczny odbiór faksów. Aby korzystać z metody odbioru ręcznego, należy zmienić tryb odbioru na odbiór ręczny. Aby znaleźć więcej informacji na temat zmiany trybu na ręczny, patrz:

➔ [FAX Operation Guide \(w jęz. angielskim\)](#).

1 Telefon dzwoni.

Przy połączeniu przychodzącym telefon podłączony do urządzenia dzwoni.

2 Podnieś słuchawkę.

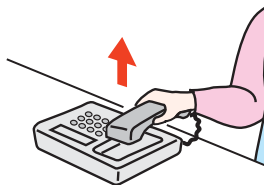

Podnieś słuchawkę telefonu.

3 Sprawdź, czy linia telefoniczna została połączona z faksem systemu wysyłającego.

Jeśli miejscem docelowym jest faks, słyszalne będą delikatne sygnały dźwiękowe. Jeśli połączenie zostanie odebrane, możesz porozmawiać z odbierającym.

4 [FAKS] na ekranie startowym > [Na widełkach] > [Odbiór ręcz.]

Rozpocznie się odbiór.



NOTATKA

Korzystając z zestawu telefonicznego wysyłającego sygnały tonowe, rozpocznij odbiór oryginałów przy użyciu funkcji zdalnego przełączania.

➔ [Funkcja zdalnego przełączania \(strona 5-8\)](#)

5 Odłóż słuchawkę.

Po rozpoczęciu odbioru należy odłożyć słuchawkę, przywracając ją do pierwotnej pozycji.

Funkcja zdalnego przełączania

Możesz rozpocząć odbiór faksu za pomocą podłączonego aparatu telefonicznego. Funkcja ta ułatwia łączne stosowanie urządzenia i aparatu telefonicznego (produkt dostępny w sprzedaży) zainstalowanych w miejscach oddalonych od siebie.



NOTATKA

Korzystanie z funkcji zdalnego przełączania wymaga podłączenia do urządzenia aparatu telefonicznego wysyłającego sygnały tonowe (produkt dostępny w sprzedaży). Jednak nawet w przypadku niektórych telefonów tonowych funkcja ta może nie działać w sposób zadowalający. Szczegółowe informacje są dostępne u naszego przedstawiciela lub w punkcie zakupu urządzenia.

Ustawiony fabrycznie numer zdalnego przełączania to 55.

Numer zdalnego przełączania może zostać zmieniony.

➔ Patrz *FAX Operation Guide* (w jęz. angielskim).

Stosowanie numeru zdalnego przełączania

Aby rozpocząć odbiór faksu za pomocą podłączonego aparatu telefonicznego, wykonaj poniższą procedurę.

1 Podłączony telefon dzwoni.

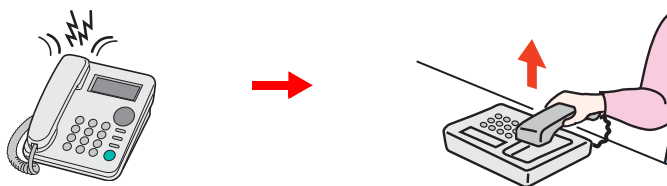

Podnieś słuchawkę telefonu.



NOTATKA

Liczbę dzwonek można zmienić

➔ Patrz *FAX Operation Guide* (w jęz. angielskim).

2 Wybierz numer zdalnego przełączania (2-cyfrowy).

Po usłyszeniu w słuchawce tonu faksu wprowadź dwucyfrowy numer zdalnego przełączania za pomocą przycisku wybierania na aparacie telefonicznym. Linia telefoniczna przełączy się do urządzenia i rozpocznie się odbiór.

6 Rozwiązywanie problemów

Niniejszy rozdział zawiera opisy następujących tematów:

Funkcjonowanie wskaźników podczas operacji wysyłania/odbioru	6-2
Reagowanie na miganie wskaźnika Attention	6-2
Środki ostrożności związane z wyłączeniem zasilania	6-3
Komunikaty	6-4
Lista kodów błędów	6-5
Rozwiązywanie problemów	6-8

Funkcjonowanie wskaźników podczas operacji wysyłania/odbioru

Wskaźniki **[Processing]** i **[Memory]** informują o stanie transmisji faksu.

- Wskaźnik **[Processing]** miga podczas transmisji i odbierania faksu.
- Wskaźnik **[Memory]** miga, gdy dane źródłowe są zapisywane do pamięci do celów transmisji.
- Wskaźnik **[Memory]** świeci, gdy w pamięci znajdują się dane źródłowe przeznaczone do transmisji opóźnionej.



Reagowanie na miganie wskaźnika Attention

Jeżeli wskaźnik **[Attention]** miga, wybierz klawisz **[Status/Job Cancel]** w celu sprawdzenia komunikatu błędu. Jeżeli komunikat nie pojawia się na panelu dotykowym po naciśnięciu klawisza **[Status/Job Cancel]** albo gdy wskaźnik Attention miga przez 1,5 sekundy, wykonaj poniższe sprawdzenia.

Objaw	Punkty kontrolne	Naprawa	Strona
Nie można wysłać faksu.	Czy przewód modułowy jest podłączony prawidłowo?	Podłącz prawidłowo przewód modułowy.	—
	Czy dozwolony nr FAKSU albo dozwolony nr ID zostały prawidłowo zapisane?	Sprawdź dozwolony nr FAKSU i dozwolony nr ID.	—
	Czy wystąpił błąd komunikacji?	Sprawdź kody błędów w raporcie wyników i raporcie aktywności TX/RX. Jeżeli kod błędu rozpoczyna się od „U” albo „E”, wykonaj odpowiednią procedurę.	6-5
	Czy linia faksu adresata jest zajęta?	Wyślij ponownie.	—
	Czy faks odbiorcy odpowiada?	Wyślij ponownie.	—
	Czy wystąpił jakiś inny błąd niż opisane?	Skontaktuj się z pracownikiem serwisu.	—

Środki ostrożności związane z wyłączeniem zasilania

Aby wyłączyć zasilanie urządzenia, naciśnij włącznik zasilania. Automatyczne odbieranie faksów, gdy włącznik zasilania jest wyłączony, nie jest możliwe.

Przed wyłączeniem włącznika zasilania upewnij się, że wskaźniki **[Processing]** i **[Memory]** nie świecą.

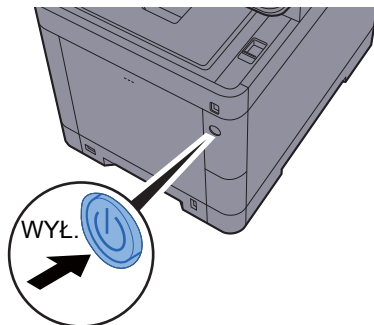

Jeżeli włączono opcję **[Pokaż kom. wył. zasil.]**, zostanie wyświetlony ekran z monitem o potwierdzenie.

Wyłączenie zasilania może potrwać około 3 minuty.

➔ Patrz *FAX Operation Guide* (w jęz. angielskim).



NOTATKA

Gdy wskaźnik **[Processing]** lub **[Memory]** się świeci, oznacza to, że urządzenie pracuje. Wyłączenie głównego włącznika zasilania podczas działania urządzenia może spowodować jego uszkodzenie.

Komunikaty

W przypadku wystąpienia błędu na wyświetlaczu może pojawić się jeden z przedstawionych poniżej komunikatów. Poniższe uwagi pomogą zidentyfikować i rozwiązać problem.

NOTATKA

W razie wystąpienia błędu transmisji generowany jest raport wyników wysyłania/odbioru.

Sprawdź kod błędu znajdujący się w raporcie, a następnie zapoznaj się z informacjami w części:

➔ [Lista kodów błędów \(strona 6-5\)](#)

Informacje na temat drukowania raportu wysyłania/odbioru można znaleźć w, patrz:

➔ *FAX Operation Guide (w jęz. angielskim).*

Kody błędów można również sprawdzić w raporcie aktywności

➔ Patrz *FAX Operation Guide (w jęz. angielskim).*





Komunikat	Punkt kontrolny	Naprawa	Strona
Błąd urządzenia.	—	Wystąpił błąd wewnętrzny. Zapisz kod błędu wyświetlany na ekranie i skontaktuj się z przedstawicielem serwisu.	—
Dodaj następujący papier do kasety #.	Czy wybrany rozmiar papieru jest zgodny z rozmiarem papieru załadowanego do określonego źródła papieru?	Wybierz [Kontynuuj], aby kontynuować drukowanie. Wybierz [Anuluj], aby anulować zadanie.	—
	Czy we wskazanej kasecie znajduje się papier?	Włóż papier. Aby wybrać inne źródło papieru, wybierz [Wybór papieru]. Aby kontynuować pracę przy użyciu papieru w wybranym źródle papieru, naciśnij [Kontynuuj].	—
Nie można wykonać tego zadania.	—	Zadanie zostało anulowane z powodu ograniczeń narzuconych przez funkcję autoryzacji użytkownika lub rozliczania zadań. Wybierz [Koniec].	—
Przekroczono liczbę zapl. zadań wysyłania.	—	Przekroczono liczbę zadań ustaloną dla transmisji opóźnionej. Wybierz [Koniec]. Zadanie zostanie anulowane. Zaczekaj do zakończenia wykonywania transmisji opóźnionej lub anuluj transmisję opóźnioną i wykonaj zadanie ponownie.	—
Przekroczono limit skrzynki.	Czy na panelu dotykowym wyświetlany jest przycisk [Koniec]?	Skrzynka jest pełna i nie ma możliwości dalszego zapisu. Zadanie zostanie anulowane. Wybierz [Koniec]. Spróbuj ponownie wykonać zadanie po wydrukowaniu lub usunięciu danych z okna zadań.	—
Przekroczono ograniczenie rozliczania zadań.	Czy przekroczono dopuszczalną liczbę wydruków określoną przez funkcję rozliczania zadań?	Liczba wydruków przekroczyła dopuszczalną liczbę zadań określoną przez funkcję rozliczania zadań. Nie można więcej drukować. Zadanie zostanie anulowane. Wybierz [Koniec].	Patrz Podręcznik obsługi urządzenia.
Słuchawka jest podniesiona.	—	Odlóż słuchawkę.	—



Lista kodów błędów

W przypadku wystąpienia błędu podczas transmisji w raporcie wyników transmisji/odbioru i w raporcie aktywności zapisywany jest jeden poniższych kodów błędów.

NOTATKA

W zależności od ustawienia szybkości komunikacji w kodzie błędu pojawi się litera „U” lub „E”.

Kod błędu	Możliwa przyczyna/działanie
Busy (Zajęty)	Nie można ustanowić połączenia z odbiorcą mimo wykonania zadanej liczby prób automatycznego wybierania ponownego. Wyślij ponownie.
CANCELED (ANULOWANO)	Transmisja została anulowana z powodu wykonania określonego działania. Odbiór został anulowany z powodu wykonania określonego działania.
U00300	W urządzeniu odbiorczym skończył się papier. Skontaktuj się z odbiorcą.
U00430–U00462	Pomimo ustanowienia połączenia odbiór został anulowany z powodu użycia odmiennych funkcji komunikacyjnych przez urządzenie nadawcze.
U00601–U00690	Komunikacja została przerwana z powodu awarii urządzenia. Wyślij lub odbierz faks ponownie.
U00700	Komunikacja została przerwana z powodu awarii urządzenia nadawczego lub odbiorczego.
U00800–U00811	Podczas przesyłania stron(y) wystąpił błąd. Wyślij ponownie. Jeśli w dalszym ciągu występują problemy, zmniejsz początkową prędkość transmisji i wyślij ponownie.  NOTATKA Jeśli opisany błąd komunikacji występuje często, zmień ustawienie domyślne początkowej prędkości transmisji w menu systemowym.
U00900–U00910	Podczas odbierania stron(y) wystąpił błąd. Poproś nadawcę o ponowne przesłanie faksu.  NOTATKA Jeśli opisany błąd komunikacji występuje często, zmień ustawienie domyślne szybkości rozpoczęcia odbioru w menu systemowym.
U01000–U01097	Podczas transmisji wystąpił błąd komunikacji. Wyślij ponownie. Jeśli w dalszym ciągu występują problemy, zmniejsz początkową prędkość transmisji i wyślij ponownie.  NOTATKA Jeśli opisany błąd komunikacji występuje często, zmień ustawienie domyślne początkowej prędkości transmisji w menu systemowym.
U01100–U01196	Podczas odbioru wystąpił błąd komunikacji. Poproś nadawcę o ponowne przesłanie faksu.  NOTATKA Jeśli opisany błąd komunikacji występuje często, zmień ustawienie domyślne szybkości rozpoczęcia odbioru w menu systemowym.
U01400	Nie udało się ustanowić połączenia z urządzeniem nadawczym lub odbiorczym, ponieważ w linii impulsowej numer został wybrany tonowo.
U01500	Podczas szybkiej transmisji wystąpił błąd komunikacji. Wyślij ponownie. Jeśli w dalszym ciągu występują problemy, zmniejsz początkową prędkość transmisji i wyślij ponownie.  NOTATKA Jeśli opisany błąd komunikacji występuje często, zmień ustawienie domyślne początkowej prędkości transmisji w menu systemowym.

Kod błędu	Możliwa przyczyna/działanie
U01600	<p>Podczas odbioru szybkiej transmisji wystąpił błąd komunikacji. Poproś nadawcę o zmniejszenie prędkości transmisji i ponowne przesłanie faksu.</p> <p> NOTATKA Jeśli opisany błąd komunikacji występuje często, zmień ustawienie domyślne szybkości rozpoczęcia odbioru w menu systemowym.</p>
U01700–U01720	<p>Podczas szybkiej transmisji wystąpił błąd komunikacji. Wyślij ponownie. Jeśli w dalszym ciągu występują problemy, zmniejsz początkową prędkość transmisji i wyślij ponownie.</p> <p> NOTATKA Jeśli opisany błąd komunikacji występuje często, zmień ustawienie domyślne początkowej prędkości transmisji w menu systemowym.</p>
U01721	<p>Podczas szybkiej transmisji wystąpił błąd komunikacji. Wybrana prędkość transmisji może nie być obsługiwana przez urządzenie odbiorcze. Zmniejsz prędkość wyjściową transmisji i prześlij faks ponownie.</p>
U01800–U01820	<p>Podczas odbioru szybkiej transmisji wystąpił błąd komunikacji. Poproś nadawcę o zmniejszenie prędkości transmisji i ponowne przesłanie faksu lub zmniejsz prędkość początkową odbioru w menu systemowym.</p>
U01821	<p>Podczas odbioru szybkiej transmisji wystąpił błąd komunikacji. Wybrana prędkość transmisji może nie być obsługiwana przez to urządzenie. Poproś nadawcę o zmniejszenie prędkości transmisji i ponowne przesłanie faksu lub zmniejsz prędkość początkową odbioru w menu systemowym.</p>
U03000	<p>Nie udało się odebrać faksu podczas odbioru odpytywania, ponieważ do urządzenia drugiego uczestnika komunikacji nie włożono oryginałów. Skontaktuj się z drugim uczestnikiem komunikacji.</p>
U03200	<p>Próbowano odebrać tablicę ogłoszeń z adresu pomocniczego innego urządzenia tej samej marki, ale wybrana skrzynka adresów pomocniczych nie zawiera żadnych danych. Skontaktuj się z drugim uczestnikiem komunikacji.</p>
U03300	<p>Błąd wystąpił z powodu jednej z dwóch poniższych przyczyn. Skontaktuj się z drugim uczestnikiem komunikacji.</p> <ol style="list-style-type: none"> 1 Odbierano dane z innego urządzenia tej samej marki, ale podczas odbioru odpytywania wykryto ograniczenia transmisji, ustawione przez drugiego uczestnika komunikacji. Komunikacja została przerwana z powodu podania błędnego hasła. 2 Odbierano dane z innego urządzenia tej samej marki, ale podczas odbioru tablicy ogłoszeń z adresu pomocniczego wykryto ograniczenia transmisji, ustawione przez drugiego uczestnika komunikacji. Komunikacja została przerwana z powodu podania błędnego hasła.
U03400	<p>Odbiór odpytywania został przerwany, ponieważ hasło podane przez drugiego uczestnika komunikacji różni się od lokalnego identyfikatora faksu w urządzeniu odbiorczym. Skontaktuj się z drugim uczestnikiem komunikacji.</p>
U03500	<p>Próbowano odebrać tablicę ogłoszeń z adresu pomocniczego innego urządzenia tej samej marki, ale wybrana skrzynka adresu pomocniczego nie została zapisana w urządzeniu drugiego uczestnika komunikacji. Skontaktuj się z odbiorcą.</p>
U03600	<p>Odbiór tablicy ogłoszeń z adresu pomocniczego innego urządzenia tej samej marki został przerwany, ponieważ podano błędne hasło dostępu do adresu pomocniczego. Skontaktuj się z drugim uczestnikiem komunikacji.</p>
U03700	<p>Próbowano odebrać tablicę ogłoszeń z adresu pomocniczego, ale w urządzeniu drugiego uczestnika komunikacji nie włączono funkcji przesyłania tablicy ogłoszeń z adresu pomocniczego lub do skrzynek przenoszenia oryginałów (skrzynek adresów pomocniczych) nie włożono oryginałów.</p>
U04000	<p>W innym urządzeniu odbiorczym tej samej marki nie zapisano wybranej skrzynki adresu pomocniczego lub podano nieprawidłowy adres pomocniczy.</p>
U04100	<p>Urządzenie odbiorcy nie obsługuje funkcji skrzynki adresu pomocniczego lub podano nieprawidłowy adres pomocniczy.</p>

Kod błędu	Możliwa przyczyna/działanie
U04200	Transmisja szyfrowana została przerwana, ponieważ wybrana skrzynka nie została zapisana.
U04300	Transmisja szyfrowana została anulowana, ponieważ faks odbiorcy nie obsługuje komunikacji szyfrowanej.
U04400	Transmisja szyfrowania została anulowana, ponieważ podano nieprawidłowy klucz szyfrujący.
U04500	Odbiór transmisji szyfrowanej został anulowany, ponieważ podano nieprawidłowy klucz szyfrujący.
U05100	Transmisja została anulowana, ponieważ nie spełniono wymagań komunikacji z uwagi na ograniczenia transmisji ustawione dla tego urządzenia. Skontaktuj się z odbiorcą.
U05200	Odbiór został anulowany, ponieważ nie spełniono wymagań komunikacji z uwagi na ograniczenia odbioru ustawione dla tego urządzenia.
U05300	Odbiór został anulowany przez odbiorcę, ponieważ nie spełniono wymagań komunikacji z uwagi na ograniczenia odbioru ustawione dla urządzenia odbiorczego. Skontaktuj się z odbiorcą.
U14000	Odbiór do skrzynki adresu pomocniczego został przerwany, ponieważ skończyło się miejsce w pamięci tego urządzenia. Zwolnij miejsce, drukując dane przechowywane w pamięci, lub anuluj odbiór do tej skrzynki adresu pomocniczego.
U14100	Transmisja do skrzynki adresu pomocniczego lub skrzynki adresu pomocniczego urządzenia odbiorcy tej samej marki została zatrzymana z powodu braku wolnego miejsca na urządzeniu odbiorcy. Skontaktuj się z odbiorcą.
U19000	Odbiór do pamięci został przerwany, ponieważ skończyło się miejsce w pamięci tego urządzenia. Zwolnij miejsce, drukując dane przechowywane w pamięci, lub poproś nadawcę o ponowne przesłanie.
U19100	Transmisja została przerwana, ponieważ skończyło się miejsce w pamięci urządzenia odbiorczego. Skontaktuj się z odbiorcą.
U19300	Transmisja została przerwana z powodu wystąpienia błędu danych podczas transmisji. Wyślij ponownie.

Rozwiązywanie problemów

W przypadku wystąpienia błędu najpierw zapoznaj się z poniższą tabelą. Jeżeli problem nie ustąpi, skontaktuj się z dystrybutorem lub przedstawicielem serwisu.

Objaw	Punkt kontrolny	Naprawa	Strona
Nie można wysłać dokumentu.	Czy przewód modułowy jest podłączony prawidłowo?	Podłącz prawidłowo przewód modułowy.	—
	Czy wyświetlany jest komunikat <i>Błąd wysyłania</i> ?	Usuń przyczynę wystąpienia błędu i wyślij faks ponownie.	6-5
	Czy włączono ograniczenia transmisji?	Anuluj ograniczenia transmisji.	—
	Czy wykorzystywana jest linia telefonii IP?	Możliwe jest tymczasowe usunięcie błędu komunikacji przez zmianę ustawień [Początkowej prędkości transmisji] w Transmisji.	—
Nie można nawiązać komunikacji szyfrowanej.	Czy ustawienia zapisane w urządzeniu nadawczym i odbiorczym są prawidłowe?	Ponownie sprawdź ustawienia zapisane w urządzeniu nadawczym i odbiorczym.	—
Nie można użyć funkcji zdalnego przełączania.	Czy używana jest linia impulsowa?	Niektóre aparaty telefoniczne mogą za pomocą przycisków transmitować sygnał tonowy. Zapoznaj się z instrukcją obsługi używanego aparatu telefonicznego.	—
	Czy numer wybierania funkcji zdalnego przełączania jest prawidłowy?	Sprawdź ustawienie domyślnie: 55)	—
Brak wydruku po odbiorze.	Czy włączono funkcję przekazywania z pamięci?	Sprawdź miejsce docelowe przekazywania.	—
Nie można odebrać dokumentu.	Czy przewód modułowy jest podłączony prawidłowo?	Podłącz prawidłowo przewód modułowy.	—
	Czy wyświetlany jest komunikat <i>Błąd komunikacji</i> ?	Usuń przyczynę wystąpienia błędu i poproś nadawcę o ponowne wysłanie dokumentu.	6-5
	Czy wykorzystywana jest linia telefonii IP?	Możliwe jest tymczasowe usunięcie błędu komunikacji przez zmianę ustawień [Szybkość rozpoczęcia odbioru] w Odbiorze.	—
	Czy włączono ograniczenia odbioru?	Anuluj ograniczenia odbioru.	—
Nie można odebrać faksu do pamięci.	Czy w pamięci jest wolne miejsce?	Zaczekaj na zwolnienie miejsca w pamięci lub samodzielnie zwolnij miejsce w pamięci, a następnie odbierz faks ponownie.	—

Objaw	Punkt kontrolny	Naprawa	Strona
Nie można transmitować przy użyciu adresu pomocniczego.	Czy urządzenie odbiorcze obsługuje funkcję transmisji przy użyciu adresu pomocniczego?	Transmisja z użyciem adresu pomocniczego jest niemożliwa, jeśli faks odbiorcy nie obsługuje podobnej funkcji transmisji z użyciem adresu pomocniczego.	—
	Czy wprowadzony adres pomocniczy i hasło dostępu do adresu pomocniczego są takie same jak adres pomocniczy i hasło dostępu do adresu pomocniczego, zapisane w faksie odbiorcy?	Jeżeli dane są poprawne, skontaktuj się z odbiorcą. Niniejsze urządzenie nie używa hasła dostępu do adresu pomocniczego podczas odbioru.	—
	Czy w pamięci faksu odbiorcy jest wolne miejsce?	Skontaktuj się z odbiorcą.	—
Nie można przekazać faksu z pamięci.	Czy ustawienie funkcji przekazywania z pamięci to [Wł.]?	Sprawdź ustawienie funkcji przekazywania z pamięci.	—
Nie można przekazać danych z pamięci przy użyciu adresu pomocniczego.	Czy urządzenie odbiorcze obsługuje funkcję transmisji przy użyciu adresu pomocniczego?	Transmisja z użyciem adresu pomocniczego jest niemożliwa, jeśli faks odbiorcy nie obsługuje podobnej funkcji transmisji z użyciem adresu pomocniczego.	—
	Czy wprowadzony adres pomocniczy jest taki sam jak adres pomocniczy zapisany w faksie odbiorcy?	Jeżeli dane są poprawne, skontaktuj się z odbiorcą. Niniejsze urządzenie nie używa hasła dostępu do adresu pomocniczego podczas odbioru.	—
Nie można drukować danych ze skrzynki adresu pomocniczego.	Czy ustawiono hasło dostępu do skrzynki?	Wprowadź prawidłowe hasło dostępu do skrzynki.	—
Nie można odbierać danych w trybie odpytywania.	Czy transmisja w trybie odpytywania została prawidłowo ustawiona w urządzeniu nadawczym?	Skontaktuj się z odbiorcą.	—
Nie można korzystać z funkcji komunikacji z użyciem tablicy ogłoszeń adresu pomocniczego.	Czy faks drugiego uczestnika komunikacji obsługuje podobną funkcję komunikacji z użyciem tablicy ogłoszeń adresu pomocniczego?	Jeżeli faks drugiego uczestnika komunikacji nie obsługuje podobnej funkcji komunikacji z użyciem tablicy ogłoszeń adresu pomocniczego, to nie może on odbierać faksów za pośrednictwem tablicy ogłoszeń adresu pomocniczego. Skontaktuj się z odbiorcą.	—
	Czy wprowadzony adres pomocniczy i hasło dostępu do adresu pomocniczego są prawidłowe?	Jeżeli dane są poprawne, skontaktuj się z odbiorcą.	—

7 Dodatek

Niniejszy rozdział zawiera opisy następujących tematów:

Sposób wpisywania znaków	7-2
Dane techniczne	7-3
Mapa menu	7-5

Sposób wpisywania znaków

Aby wpisać nazwę, należy użyć klawiatury wyświetlanej na panelu dotykowym, postępując zgodnie z procedurą opisaną poniżej.

NOTATKA

Dostępne są układy klawiszy QWERTY, QWERTZ i AZERTY, tak jak w przypadku klawiatury komputera. W razie konieczności należy zmienić układ. Aby znaleźć szczegółowe informacje na temat zmiany układu, patrz:

► *Podręcznik obsługi urządzenia*

Jako przykład użyto układ QWERTY. Można wybrać inny układ, wykonując tę samą procedurę.

Ekran wpisywania

Ekran wpisywania małych liter

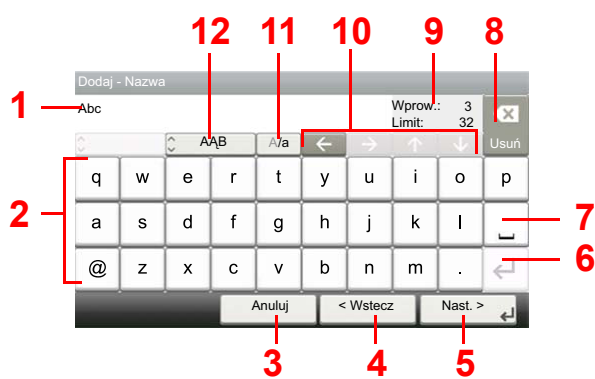

Nr	Wyświetlana wartość/klawisz	Opis
1	Wyświetlacz	Wyświetla wpisywane znaki.
2	Klawiatura	Pozwala wybrać znak, który ma zostać wprowadzony.
3	[Anuluj]	Służy do usuwania wpisywanych znaków i powrotu do ekranu widocznego przed wpisywaniem.
4	[< Wstecz]	Służy do powracania do poprzedniego ekranu.
5	[OK] / [Dalej >]	Służy do zapisywania wprowadzonych znaków i przechodzenia do następnego ekranu.
6	Klawisz Enter	Umożliwia wprowadzenie podziału wiersza.
7	Klawisz spacji	Służy do wprowadzania odstępów.
8	Klawisz Usuń	Służy do kasowania znaku na lewo od kursora.
9	Wskaźnik [Wprow.] / [Limit]	Wyświetla maksymalną liczbę znaków oraz liczbę wprowadzonych znaków.
10	Klawisze kursora	Służą do przesuwania kursora na wyświetlaczu.
11	[A/a] / [a/A]	Służy do przełączania pomiędzy wpisywaniem wielkich i małych liter.
12	[ABC] / [Symbol]	Służy do wybierania wprowadzanych znaków. W celu wprowadzenia symboli lub cyfr należy wybrać opcję [Symbol].

Dane techniczne

 **WAŻNE**

Dane techniczne mogą ulec zmianie bez wcześniejszego powiadomienia.

Funkcja FAKSU

Pozycja	Opis
Zgodność	G3
Linia telekomunikacyjna	Abonencka linia telefoniczna
Czas transmisji	Mniej niż 3 sekundy (33600 bps, JBIG, dokument ITU-T A4-R #1)
Prędkość transmisji	33600/31200/28800/26400/24000/21600/19200/16800/14400/12000/9600/7200/4800/2400 bitów/s
Schemat kodowania	JBIG/MMR/MR/MH
Metoda poprawiania błędów	ECM
Rozmiar oryginału	Szerokość maks.: 216 mm, Długość maks.: 915 mm
Automatyczny podajnik dokumentów	Maks. 75 arkuszy (z modulem przetwarzania dokumentów)
Rozdzielczość	Skanowanie: 200 x 100 dpi Normalna (8 punktów/mm × 3,85 linii/mm) 200 x 200 dpi Wysoka (8 punktów/mm × 7,7 linii/mm) 200 x 400 dpi Super (bardzo wysoka) (8 punktów/mm × 15,4 linii/mm) 400 x 400 dpi Ultra (ultrawysoka) (16 punktów/mm × 15,4 linii/mm) Drukowanie: 600 × 600 dpi
Gradacje	256 odcieni (dyfuzja błędu)
Klawisz szybkiego dostępu	100 klawiszy
Transmisja do wielu odbiorców	Maks. 100 odbiorców
Zastępczy odbiór do pamięci	Co najmniej 256 arkuszy (podczas odbierania dokumentu ITU-T A4 #1)
Pojemność pamięci na obrazy	3,5 MB (standardowo) (na wysyłanie i odbiór faksów)
Raporty	Raport wyników wysyłania, raport wyników odbierania faksów, raport aktywności, strona stanu

Funkcje FAKSU sieciowego

Pozycja	Opis
Sprzęt	Komputer zgodny ze standardem IBM PC-AT
Interfejs	10BASE-T, 100BASE-TX, 1000BASE-T
System operacyjny	Windows Server 2008/2012/2016 oraz Windows 7/8/8.1/10
Rozdzielczość transmisji	Ultrawysoka (400 × 400 dpi), Wysoka (200 × 200 dpi), Normalna (100 × 200 dpi)
Rozmiar dokumentów	Letter, Legal, Statement, A4, A5, Folio, B5(JIS)
Opóźniona transmisja FAKSU	Oparta na ustawieniach sterownika faksu sieciowego (możliwe ustawienie z przyrostem 1-minutowym dla następującego 24-godzinnego okresu)
Transmisja i drukowanie	Transmisja i wydruk faksu za pomocą urządzenia są możliwe.
Rozsyłanie	Do 100 miejsc docelowych
Rozliczanie zadań	Wymaga wprowadzenia nazwy logowania i hasła do sterownika faksu sieciowego, gdy w urządzeniu włączone jest logowanie użytkownika. Wymaga wprowadzenia identyfikatora konta do sterownika faksu sieciowego, gdy w urządzeniu włączone jest rozliczanie zadań.
Strona transparentu	Można dokonać wyboru formatu za pomocą sterownika faksu sieciowego lub utworzyć szablon.

Mapa menu



Dod.doc. (strona 3-7)	
Ks. adresowa (strona 3-9)	
Zewn. ks. adres. (patrz <i>Embedded Web Server RX User Guide</i>).	
Kl.szybkiego dost. (strona 3-10)	
Funkcje	Tryb cichy (patrz <i>FAX Operation Guide – w jęz. angielskim</i>)
	Rozmiar oryginału (patrz <i>FAX Operation Guide – w jęz. angielskim</i>)
	Orientacja oryginału (patrz <i>FAX Operation Guide – w jęz. angielskim</i>)
	Dupleks (patrz <i>FAX Operation Guide – w jęz. angielskim</i>)
	Rozdzielczość transmisji FAKSU (patrz <i>FAX Operation Guide – w jęz. angielskim</i>)
	Gęstość (patrz <i>FAX Operation Guide – w jęz. angielskim</i>)
	Obraz oryginału (patrz <i>FAX Operation Guide – w jęz. angielskim</i>)
	Skanowanie ciągłe (patrz <i>FAX Operation Guide – w jęz. angielskim</i>)
	Wpis nazwy pliku (patrz <i>FAX Operation Guide – w jęz. angielskim</i>)
	Długi oryginał (patrz <i>FAX Operation Guide – w jęz. angielskim</i>)
	Informacja o kończeniu zadania (patrz <i>FAX Operation Guide – w jęz. angielskim</i>)
	Opóźniona transmisja FAKSU (patrz <i>FAX Operation Guide – w jęz. angielskim</i>)
	Bezpośrednia transmisji FAKSU (patrz <i>FAX Operation Guide – w jęz. angielskim</i>)
	Odpytywanie odbioru FAKSU (patrz <i>FAX Operation Guide – w jęz. angielskim</i>)
Rap. wys. FAKSU (patrz <i>FAX Operation Guide – w jęz. angielskim</i>)	
Dod/Edyt Skrót (patrz <i>Podręcznik obsługi</i>)	

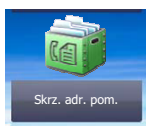

Skrz. adr. pom. (patrz *FAX Operation Guide – w jęz. angielskim*)

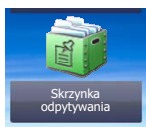

Skrzynka odpytywania (patrz *FAX Operation Guide – w jęz. angielskim*)

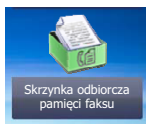

Skrzynka odbiorcza pamięci faksu (patrz *FAX Operation Guide* – w jęz. angielskim)

Status/
Job Cancel

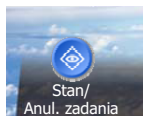

Stan zad. druk. (patrz <i>Podręcznik obsługi</i>)	
Stan zad. wys. (patrz <i>Podręcznik obsługi</i>)	
Stan zad.zapis. (patrz <i>Podręcznik obsługi</i>)	
Zaplanowane zadanie (patrz <i>FAX Operation Guide</i> – w jęz. angielskim)	
Dzien. zad.druk. (patrz <i>Podręcznik obsługi</i>)	
Dzien. zad. wys. (patrz <i>Podręcznik obsługi</i>)	
Dzienn.zad.zapis. (patrz <i>Podręcznik obsługi</i>)	
Dzien.zad.faks.	Dz. FAKSÓW wych. (patrz <i>FAX Operation Guide</i> – w jęz. angielskim)
	Dzie. F. przych. (patrz <i>FAX Operation Guide</i> – w jęz. angielskim)
	Raport FAKSÓW wych. (patrz <i>FAX Operation Guide</i> – w jęz. angielskim)
	Rap.FAKSÓW przych. (patrz <i>FAX Operation Guide</i> – w jęz. angielskim)
Skaner (patrz <i>Podręcznik obsługi</i>)	
Drukarka (patrz <i>Podręcznik obsługi</i>)	
Skrzynka odbiorcza pamięci faksu (patrz <i>Podręcznik obsługi</i>)	
FAKS	Linia wył. (strona 3-5)
	Odbiór ręcz. (strona 4-4)
Status tonera (patrz <i>Podręcznik obsługi</i>)	
Stan papieru (patrz <i>Podręcznik obsługi</i>)	
Pamięć wymienna (patrz <i>Podręcznik obsługi</i>)	
Klawiatura USB (patrz <i>Podręcznik obsługi</i>)	
Klawiatura Bluetooth (patrz <i>Podręcznik obsługi</i>)	
Stan połączenia sieciowego (patrz <i>Podręcznik obsługi</i>)	
Stan opcjonalnej karty sieciowej (patrz <i>Podręcznik obsługi</i>)	
Wi-Fi Direct (patrz <i>Podręcznik obsługi</i>)	
Sieć bezprzewod. (patrz <i>Podręcznik obsługi</i>)	
Wi-Fi (patrz <i>Podręcznik obsługi</i>)	
SSD (patrz <i>Podręcznik obsługi</i>)	

System Menu / Counter

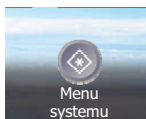

Kreator szybkiej konfiguracji	Konfiguracja FAKSU (strona 2-8)		
	Konfiguracja papieru (patrz <i>Podręcznik obsługi</i>)		
	Konfiguracja oszczędzania energii (patrz <i>Podręcznik obsługi</i>)		
	Konfiguracja sieci (patrz <i>Podręcznik obsługi</i>)		
Język (patrz <i>Podręcznik obsługi</i>)			
Raport (patrz <i>FAX Operation Guide – w jęz. angielskim</i>)	Raportuj drukowanie (patrz <i>FAX Operation Guide – w jęz. angielskim</i>)	Strona stanu. (patrz <i>FAX Operation Guide – w jęz. angielskim</i>)	
		Lista czcionek: (patrz <i>Podręcznik obsługi</i>)	
		Stan sieci (patrz <i>Podręcznik obsługi</i>)	
		Stan usługi (patrz <i>Podręcznik obsługi</i>)	
		Raport rozliczania (patrz <i>Podręcznik obsługi</i>)	
		Lis. skrz. podadr. (patrz <i>FAX Operation Guide – w jęz. angielskim</i>)	
		Lista FAKSU (Indeks) (patrz <i>FAX Operation Guide – w jęz. angielskim</i>)	
		Lista FAKSU (Nr) (patrz <i>FAX Operation Guide – w jęz. angielskim</i>)	
		Raport FAKSÓW wych. (patrz <i>FAX Operation Guide – w jęz. angielskim</i>)	
		Rap. FAKSÓW przych. (patrz <i>FAX Operation Guide – w jęz. angielskim</i>)	
		Stan karty opcjonalnej (patrz <i>Podręcznik obsługi</i>)	
		Raport z sanityzacji danych (patrz <i>Podręcznik obsługi</i>)	
	Ustaw. rap. administrac. (patrz <i>FAX Operation Guide – w jęz. angielskim</i>)	Raport FAKSÓW wych. (patrz <i>FAX Operation Guide – w jęz. angielskim</i>)	
		Rap. FAKSÓW przych. (patrz <i>FAX Operation Guide – w jęz. angielskim</i>)	
	Ustaw. raportu wyników	Raport wyniku wysłania	E-mail/Folder (patrz <i>Podręcznik obsługi</i>)
			FAKS (patrz <i>FAX Operation Guide – w jęz. angielskim</i>)
			Dołącz obraz faksu sieciowego (patrz <i>FAX Operation Guide – w jęz. angielskim</i>)
			Anulowano przed wysłaniem (patrz <i>FAX Operation Guide – w jęz. angielskim</i>)
			Format adresata (patrz <i>FAX Operation Guide – w jęz. angielskim</i>)
		Raport wyn. odbioru FAKSU	FAKS (patrz <i>FAX Operation Guide – w jęz. angielskim</i>)
Typ rap. wynik. odb. (patrz <i>FAX Operation Guide – w jęz. angielskim</i>)			
Ust. kom. o zakończ. zad. (patrz <i>Podręcznik obsługi</i>)			
Wyślij historię dziennika (patrz <i>Podręcznik obsługi</i>)			
Licznik (patrz <i>Podręcznik obsługi</i>)			

Właściwość użytkownika (patrz <i>Podręcznik obsługi</i>)		
Ustawienia kasety/ podajnika wielofunkcyjnego	Kaseta 1 (do 4) (patrz <i>FAX Operation Guide – w jęz. angielskim</i>)	
	Taca uniwersalna (patrz <i>FAX Operation Guide – w jęz. angielskim</i>)	
Ustawienia wspólne	Ekran domyślny (patrz <i>Podręcznik obsługi</i>)	
	Dźwięk (patrz <i>FAX Operation Guide – w jęz. angielskim</i>)	Alarm (patrz <i>Podręcznik obsługi</i>)
		Głośność głośnika FAKSU (patrz <i>FAX Operation Guide – w jęz. angielskim</i>)
		Głośność monitora FAKSU (patrz <i>FAX Operation Guide – w jęz. angielskim</i>)
	Ustawienia oryginalne (patrz <i>Podręcznik obsługi</i>)	
	Ust. papieru (patrz <i>Podręcznik obsługi</i>)	
	Ustaw. domyśl. Funkcji	Rozdzielczość transmisji FAKSU (patrz <i>FAX Operation Guide – w jęz. angielskim</i>)
		Skanowanie ciągłe (FAKS) (patrz <i>FAX Operation Guide – w jęz. angielskim</i>)
	Wst. ust. limit (patrz <i>Podręcznik obsługi</i>)	
	Obsługa błędów (patrz <i>Podręcznik obsługi</i>)	
	Dział. gdy brak ton. Kolor (patrz <i>Podręcznik obsługi</i>)	
	Miara (patrz <i>Podręcznik obsługi</i>)	
	Alert o niskim poz. tonera (patrz <i>Podręcznik obsługi</i>)	
	Wyświetl stan/dziennik	Wyświetl dziennik FAKSU (patrz <i>FAX Operation Guide – w jęz. angielskim</i>)
	Drukowanie zdalne (patrz <i>Podręcznik obsługi</i>)	
	Zadanie klawisza funkcyjnego (patrz <i>FAX Operation Guide – w jęz. angielskim</i>)	
	Pokaż kom. wył. zasil. (patrz <i>FAX Operation Guide – w jęz. angielskim</i>)	
Początek (patrz <i>Podręcznik obsługi</i>)		
Kopiowania (patrz <i>Podręcznik obsługi</i>)		
Wyślij (patrz <i>Podręcznik obsługi</i>)		
Skrzynka dokumentów	Skrzynka niestandardowa (patrz <i>Podręcznik obsługi</i>)	
	Skrz. adr. pom. (patrz <i>FAX Operation Guide – w jęz. angielskim</i>)	
	Skrzynka zadań. (patrz <i>Podręcznik obsługi</i>)	
	Skrzynka odpytywania (patrz <i>FAX Operation Guide – w jęz. angielskim</i>)	
	Skrzynka odbiorcza pamięci faksu (patrz <i>FAX Operation Guide – w jęz. angielskim</i>)	

FAKS (patrz <i>FAX Operation Guide</i> – w jęz. angielskim)	Wspólna tr./odb. (patrz <i>FAX Operation Guide</i> – w jęz. angielskim)	Rejestracja klucza szyfr. (patrz <i>FAX Operation Guide</i> – w jęz. angielskim)
		Zdalna diagnostyka FAKSU (patrz <i>FAX Operation Guide</i> – w jęz. angielskim)
	Transmisja (patrz <i>FAX Operation Guide</i> – w jęz. angielskim)	Naz. FAKSU lok. (patrz <i>FAX Operation Guide</i> – w jęz. angielskim)
Lok. iden. FAKSU (patrz <i>FAX Operation Guide</i> – w jęz. angielskim)		
Lokalny nr FAKSU (patrz <i>FAX Operation Guide</i> – w jęz. angielskim)		
TTI (patrz <i>FAX Operation Guide</i> – w jęz. angielskim)		
Użycie nazwa konta (patrz <i>FAX Operation Guide</i> – w jęz. angielskim)		
Tryb wybierania (tylko wersja calowa) (patrz <i>FAX Operation Guide</i> – w jęz. angielskim)		
Liczba ponowień (patrz <i>FAX Operation Guide</i> – w jęz. angielskim)		
ECM transmisji (patrz <i>FAX Operation Guide</i> – w jęz. angielskim)		
Początkowa prędk. transm. (patrz <i>FAX Operation Guide</i> – w jęz. angielskim)		
Skan. ciągle z szyby (patrz <i>FAX Operation Guide</i> – w jęz. angielskim)		
Odbiór (patrz <i>FAX Operation Guide</i> – w jęz. angielskim)		Typ nośnika (patrz <i>FAX Operation Guide</i> – w jęz. angielskim)
	Data/godzina odbioru (patrz <i>FAX Operation Guide</i> – w jęz. angielskim)	
	Druk dwustronny (patrz <i>FAX Operation Guide</i> – w jęz. angielskim)	
	Druk 2 w 1 (patrz <i>FAX Operation Guide</i> – w jęz. angielskim)	
	Druk. ciągle (patrz <i>FAX Operation Guide</i> – w jęz. angielskim)	
	Dzwonki(norm.) (patrz <i>FAX Operation Guide</i> – w jęz. angielskim)	
	Dzwonki (sekretarka) (patrz <i>FAX Operation Guide</i> – w jęz. angielskim)	
	Dzwonki(F./TEL) (patrz <i>FAX Operation Guide</i> – w jęz. angielskim)	
	Tryb odbioru (patrz <i>FAX Operation Guide</i> – w jęz. angielskim)	
	Zdalne wybier.SW (patrz <i>FAX Operation Guide</i> – w jęz. angielskim)	
	Odbiór szyfrowany (patrz <i>FAX Operation Guide</i> – w jęz. angielskim)	
	ECM odbioru (patrz <i>FAX Operation Guide</i> – w jęz. angielskim)	
	Szybkość rozpoczęcia odbioru (patrz <i>FAX Operation Guide</i> – w jęz. angielskim)	
	Ograniczenie transm./odb. (patrz <i>FAX Operation Guide</i> – w jęz. angielskim)	
Ustawienie przekazywania (patrz <i>FAX Operation Guide</i> – w jęz. angielskim)		
Nowa pozycja docelowa (FAKS) (patrz <i>FAX Operation Guide</i> – w jęz. angielskim)		
Aplikacja (patrz <i>Podręcznik obsługi</i>)		
Internet (patrz <i>Podręcznik obsługi</i>)		
Książka adresowa/ szybki dostęp	Ks. adresowa (strona 3-9)	
	Kl.szybkiego dost. (strona 3-10)	
	Ust. domyśln. ks. adr.	Sortuj (patrz <i>Podręcznik obsługi</i>)
		Książka adresowa (patrz <i>Podręcznik obsługi</i>)
	Ograniczenie edycji (patrz <i>Podręcznik obsługi</i>)	
Druk. listy (patrz <i>FAX Operation Guide</i> – w jęz. angielskim)		

Logowanie użytkownika/rozliczanie zadań (patrz <i>Podręcznik obsługi</i>)	
Drukarka (patrz <i>Podręcznik obsługi</i>)	
System/Sieć (patrz <i>Podręcznik obsługi</i>)	
Data/czasomierz/ Oszcz. energii	Data/czas (strona 2-10)
	Format daty (patrz <i>Podręcznik obsługi</i>)
	Strefa czasowa (strona 2-10)
	Aut. reset panel (patrz <i>Podręcznik obsługi</i>)
	Czas. resetowania panelu (patrz <i>Podręcznik obsługi</i>)
	Poziom uśpienia (z wyjątkiem Europy) (patrz <i>Podręcznik obsługi</i>)
	Reguły uśpienia (tylko Europa)
	Czas uśp. (patrz <i>Podręcznik obsługi</i>)
	Poziom wzn. oszcz. energii (patrz <i>Podręcznik obsługi</i>)
	Ustawienia czasomierza tyg. (patrz <i>Podręcznik obsługi</i>)
	Autom. kontyn. po błędzie (patrz <i>Podręcznik obsługi</i>)
	Oczekiwanie po błędzie (patrz <i>Podręcznik obsługi</i>)
	Niewykorz. czas (patrz <i>FAX Operation Guide – w jęz. angielskim</i>)
	Upłynął limit czasu żądania dla procedury ping (patrz <i>Podręcznik obsługi</i>)
Dopasowanie/konserwacja (patrz <i>Podręcznik obsługi</i>)	

Indeks

A

- Anuluj
 - Anulowanie transmisji (Rozłączenie komunikacji) 3-5
 - Anulowanie transmisji z pamięci 3-5
- Automatyczne włączanie faksu lub automatycznej sekretarki 5-4
- Automatyczne włączanie faksu lub telefonu 5-2
- Automatyczny odbiór faksów 4-2

B

- Brak wydruku 6-8

D

- Dane techniczne 7-3
- Data 2-10
- Data/godz. odb. 4-6
- Data/godzina odbioru 4-6
- Druk 2 w 1 4-6
- Druk dwustronny 4-6
- Druk. ciągle 4-6

E

- Ekran startowy 2-5

F

- Funkcja zdalnego przełączania 5-8
 - Instrukcja stosowania 5-8

G

- Godzina 2-10

K

- Klawisz Enter 2-7
- Klawisz szybkiego dostępu
 - Wybierz miejsce docelowe 3-10
- Klawisz szybkiego wybierania
 - Wybierz miejsce docelowe 3-10
- Klawisz Quick No. Search 2-7
- Komunikaty 6-4
- Kreator szybkiej konfiguracji 2-8
- Książka adresowa 3-9
 - Szukaj 3-9
 - Wybierz miejsce docelowe 3-9

L

- Linia telefoniczna 2-8
- Lista kodów błędów 6-5
- Lok. iden. FAKSU 2-8
- Lokalny nr FAKSU 2-8

M

- Mapa Menu 7-5

N

- Naz. FAKSU lok. 2-8
- Nazwy i funkcje części 2-2
- Nie można odebrać dokumentu 6-8
- Nie można transmitować przy użyciu adresu pomocniczego 6-9
- Nie można wysłać dokumentu 6-8

O

- Odbiór do pamięci 4-3
- Odbiór ręczny 4-4, 5-7
- Oznaczenia stosowane w tym podręczniku iv

P

- Panel dotykowy 2-5
- Panel operacyjny 2-4
- Poziom głośności
 - Brzęczyk ukończenia zadania 2-8
 - Głośność głośnika FAKSU 2-8
 - Głośność monitora FAKSU 2-8
- Procesor dokumentów 2-3

R

- Rodzaj nośnika wydruku 4-7
- Rozl. zadań
 - logowanie 3-14
- Rozliczanie użytkownika
 - Logowanie 3-13
- Rozsyłanie 3-11
- Rozwiązywanie problemów 6-8

S

- Sposób wpisywania znaków 7-2
- Stan wysyłania 3-4

Ś

- Środki ostrożności związane z wyłączeniem zasilania 6-3

T

- Transmisja do pamięci 3-2
- Transmisja z pamięci
 - Anuluj 3-5
- Tryb odbioru 4-2
- Typ nośnika faksu 4-7

U

- Urządzenie (nazwy) 2-2
- Ustawienie PBX 2-11

W

- Wskaźniki 6-2
- Wybieranie ponowne 3-6
- Wybór identyfikacji terminalu transmisji (TTI) 2-8
- Wysyłanie ręczne 5-6
- Wysyłanie z wymuszaniem pierwszeństwa 3-4

**QUALITY
CERTIFICATE**

This machine has passed
all quality controls and
final inspection

