

P-C3062DN

GUÍA DE USO

Lea esta guía de uso antes de empezar a utilizar la máquina y guárdela cerca de la máquina para facilitar su consulta.

Prefacio

Gracias por adquirir la máquina.

Esta guía de uso se ha diseñado para ayudarle a utilizar la máquina correctamente, efectuar el mantenimiento rutinario y adoptar, en caso necesario, medidas sencillas de solución de problemas para que siempre pueda emplear la máquina en condiciones óptimas.

Lea esta guía de uso antes de usar la máquina.

Para mantener la calidad, le recomendamos utilizar cartuchos de tóner originales, que deben pasar numerosos controles de calidad.

El uso de cartuchos de tóner no originales puede provocar errores.

No nos hacemos responsables de ningún daño ocasionado por el uso de suministros de terceros en esta máquina.

Comprobación del número de serie del equipo

El número de serie del equipo está impreso en la ubicación que se muestra en la figura.

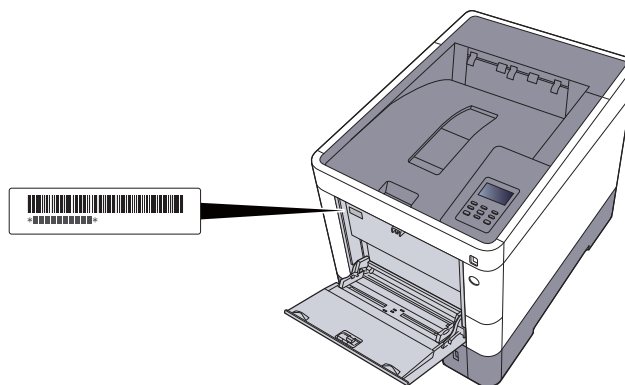

Necesitará el número de serie del equipo al ponerse en contacto con el servicio técnico. Compruebe el número de serie antes de ponerse en contacto con el servicio técnico.

Contenido

Prefacio	i
Contenido	ii
Funciones de la máquina	vi
Guías proporcionadas con la máquina	viii
Información sobre la Guía de uso (esta guía)	x
Estructura de la guía	x
Convenciones utilizadas en esta guía	xi
Mapa de menús	xiii

1	Información legal y sobre seguridad	1-1
	Aviso	1-2
	Convenciones de seguridad utilizadas en esta guía	1-2
	Entorno	1-3
	Precauciones de uso	1-4
	Seguridad de láser (Europa)	1-5
	Cumplimiento con la Directiva 2014/53/UE	1-6
	Other precautions (for users in California, the United States)	1-7
	EN ISO 7779	1-7
	EK1-ITB 2000	1-7
	Precauciones de seguridad sobre el uso de la LAN inalámbrica (en caso de estar disponible)	1-7
	Uso limitado de este producto (si procede)	1-8
	Información legal	1-9
	Función de ahorro de energía	1-13
	Función de impresión automática a dos caras	1-13
	Ahorro de recursos - Papel	1-13
	Ventajas medioambientales de la "gestión de la energía"	1-13
	Programa Energy Star (ENERGY STAR®)	1-14
2	Instalación y configuración de la máquina	2-1
	Nombres de los componentes	2-2
	Exterior de la máquina	2-2
	Conectores/interior	2-3
	Con equipo opcional conectado	2-5
	Conexión de la máquina y otros dispositivos	2-6
	Conexión de los cables	2-7
	Conexión del cable de LAN	2-7
	Conexión del cable USB	2-8
	Conexión del cable de alimentación	2-8
	Encendido y apagado	2-9
	Encendido	2-9
	Apagado	2-9
	Uso del panel de controles	2-10
	Teclas del panel de controles	2-10
	Funcionamiento	2-11
	Selección de un menú	2-12
	Configuración de un menú	2-12
	Cancelación de la selección de menú	2-12
	Pantalla de ayuda	2-12
	Inicio y cierre de sesión	2-13
	Inicio de sesión	2-13
	Cierre de sesión (Logout)	2-13
	Configuración predeterminada de la máquina	2-14
	Configuración de la fecha y hora	2-14
	Configuración de red	2-16
	Configuración de la red alámbrica	2-16
	Configuración de la red inalámbrica	2-18
	Configuración de Wi-Fi Direct	2-23
	Función de ahorro de energía	2-26
	Reposo y reposo automático	2-26

	Conf. niv.reposo	2-27
	Regla de apagado (modelos para Europa)	2-28
	Instalación de software	2-29
	Software en DVD (Windows)	2-29
	Instalación del software en Windows	2-30
	Desinstalación del software	2-36
	Instalación del software en un ordenador Mac	2-37
	Comprobación del contador	2-39
	Preparativos adicionales para el administrador	2-40
	Fortalecimiento de la seguridad	2-40
	Embedded Web Server RX	2-41
	Acceso a Embedded Web Server RX	2-42
	Cambio de la configuración de seguridad	2-44
	Cambio de la información del dispositivo	2-46
	Configuración de correo electrónico	2-48
	Creación de un nuevo buzón personalizado	2-52
	Impresión de un documento almacenado en un buzón personalizado	2-53
3	Preparativos antes del uso	3-1
	Carga de papel	3-2
	Precauciones sobre la carga de papel	3-3
	Carga en los depósitos	3-4
	Carga de papel en el bypass	3-7
	Especificación del tamaño y tipo de papel	3-10
	Tope de papel	3-13
4	Impresión desde un PC	4-1
	Impresión desde un PC	4-2
	Impresión en papel de tamaño no estándar	4-4
	Pantalla de configuración de impresión del controlador de impresora	4-5
	Ayuda del controlador de impresora	4-7
	Cambio de la configuración predeterminada del controlador de impresora (Windows 8.1)	4-7
	Cancelación de la impresión desde un PC	4-7
	Impresión con AirPrint	4-8
	Impresión mediante Google Cloud Print	4-8
	Impresión con Mopria	4-8
	Impresión con Wi-Fi Direct	4-8
	Impresión de datos guardados en la impresora	4-9
	Especificación del buzón de trabajos desde un PC y almacenamiento del trabajo ..	4-9
	Impresión de documentos desde el buzón de impresión privada	4-10
	Impresión de documentos desde el buzón de trabajo almacenado	4-12
	Impresión de documentos desde el buzón de copia rápida	4-14
	Impresión de documentos desde el buzón de revisar y retener	4-16
	Conf. Buzón Trab	4-18
	Status Monitor	4-19
	Acceso a Status Monitor	4-19
	Salida de Status Monitor	4-19
	Pantalla de Status Monitor	4-19
5	Funcionamiento de la máquina	5-1
	Cancelación de trabajos	5-2
	¿Qué es el buzón de documentos?	5-3
	Uso de un buzón personalizado	5-5
	Creación de un nuevo buzón personalizado	5-5
	Edición y eliminación de un buzón personalizado	5-5
	Almacenamiento de documentos	5-5
	Impresión de documentos	5-6
	Edición de documentos	5-6
	Eliminación de documentos	5-7
	Impresión de listas	5-8

	Impresión de documentos almacenados en la memoria USB extraíble	5-9
	Extracción de la memoria USB	5-11
6	Utilización de funciones varias	6-1
	Funciones disponibles en la máquina	6-2
	Funciones	6-3
	Modo silencio	6-3
	Eliminar tras impr.	6-3
7	Configuración y registro (Menú Sistema)	7-1
	Menú Sistema	7-2
	Funcionamiento	7-2
	Opciones de configuración de Menú	7-3
	Impres. informe	7-4
	Config. de papel	7-6
	Config. impresión	7-9
	Config. Wi-Fi Direct	7-11
	Configuración Wi-Fi	7-11
	Red alámbrica	7-13
	Configuración de red	7-14
	Red opcional	7-18
	Dispos. común	7-19
	Temporizador	7-23
	Seguridad	7-25
	Contab. us./tbjs	7-27
	Administrador	7-27
	Ajuste/mantenimiento	7-28
	Función opcional	7-28
	Software	7-28
	Estado red alámbrica	7-28
	Estado red opcional	7-29
	Estado Wi-Fi	7-29
	Wi-Fi Direct	7-30
8	Autenticación de usuario y contabilidad	
	(Inicio sesión usuario/contab. tbjos)	8-1
	Descripción de la administración de inicio de sesión de usuario	8-2
	Activación de la administración de inicio de sesión de usuario	8-3
	Acceso teclado	8-4
	Uso de la administración de inicio de sesión de usuario	8-5
	Inicio y cierre de sesión (Logout)	8-5
	Descripción general de la contabilidad de trabajos	8-6
	Activación de la contabilidad de trabajos	8-7
	Acceso de contab. Trabajos	8-8
	Configuración de una cuenta	8-9
	Adición de una cuenta	8-9
	Restricción del uso de la máquina	8-10
	Edición de una cuenta	8-12
	Eliminación de una cuenta	8-13
	Contabilidad de trabajos de impresión	8-14
	Configuración de la contabilidad de trabajos	8-16
	Aplicar límite	8-16
	Recuento del número de páginas impresas	8-17
	Imprimir lista contabilidad trab.	8-18
	Uso de la contabilidad de trabajos	8-19
	Inicio y cierre de sesión (logout)	8-19
	Tr. ID Usu. desc	8-20
	Configuración de administrador	8-21

9	Solución de problemas	9-1
	Mantenimiento periódico	9-2
	Limpieza	9-2
	Sustitución del cartucho de tóner	9-3
	Sustitución de la caja de tóner residual	9-7
	Solución de problemas	9-9
	Solución de errores	9-9
	Respuestas a los mensajes	9-13
	Ajuste/mantenimiento	9-21
	Cómo solucionar los atascos de papel	9-26
10	Apéndice	10-1
	Equipo opcional	10-2
	Descripción general del equipo opcional	10-2
	Aplicaciones opcionales	10-6
	Papel	10-8
	Especificaciones básicas del papel	10-8
	Selección del papel apropiado	10-9
	Papel especial	10-12
	Especificaciones	10-16
	Máquina	10-16
	Funciones de impresora	10-18
	Depósito de papel (500 hojas) (opción)	10-18
	Glosario	10-19
	Índice	Index-1

Funciones de la máquina

La máquina dispone de muchas útiles funciones.

➔ [Utilización de funciones varias \(página 6-1\)](#)

Aquí se incluyen algunos ejemplos.

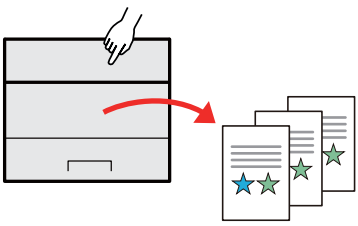
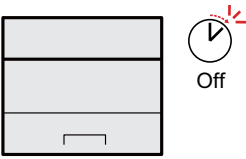
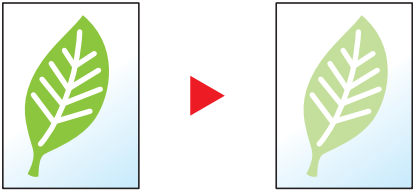
Optimizar los procesos en la oficina	Ahorrar energía y costes	
<p>Guardar documentos usados con frecuencia en la máquina (Buzón personal.)</p>  <p>Puede guardar el documento usado con frecuencia en la máquina e imprimirlo cuando lo necesite.</p> <p>➔ Uso de un buzón personalizado (página 5-5)</p>	<p>Ahorrar energía según sea necesario (Función de ahorro de energía)</p>  <p>La máquina dispone de una función de ahorro de energía que activa automáticamente el modo de reposo.</p> <p>➔ Función de ahorro de energía (página 2-26)</p>	<p>Usar menos tóner al imprimir (EcoPrint)</p>  <p>Puede ahorrar consumo de tóner con esta función.</p> <p>Si solo necesita comprobar el contenido impreso, como una ejecución de impresión de prueba o documentos que deben confirmarse internamente, use esta función para ahorrar tóner.</p> <p>Utilice esta función si no necesita una impresión de alta calidad.</p> <p>➔ Modo EcoPrint (página 7-10)</p>

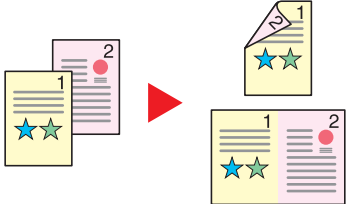
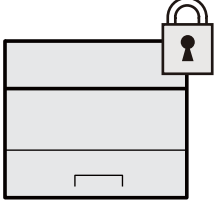
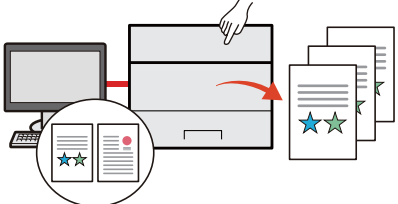
Ahorrar energía y costes	Fortalecer la seguridad	
<p>Reducir el uso de papel (Impresión con ahorro de papel)</p>  <p>Puede imprimir originales en ambas caras del papel. También puede imprimir varios originales en una hoja.</p>	<p>Proteger datos del SSD (Encriptación / Sobrescribir)</p>  <p>Puede sobrescribir datos innecesarios que se quedan en el SSD automáticamente.</p> <p>Para impedir que una tercera parte externa pueda utilizarlos, la máquina puede encriptar los datos antes de escribirlos en el SSD.</p> <p>➔ Seguridad datos (página 7-27)</p>	<p>Impedir la pérdida de documentos finalizados (Impresión privada)</p>  <p>Puede guardar temporalmente un documento de impresora en la máquina. Al imprimir el documento desde la máquina, se impide que otra persona lo coja.</p> <p>➔ Impresión de datos guardados en la impresora (página 4-9)</p>

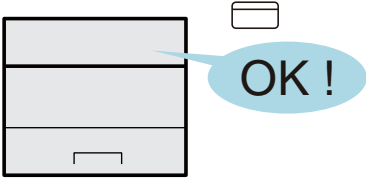
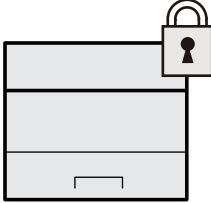
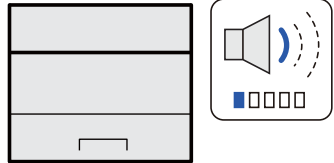
Fortalecer la seguridad		Usar las funciones con mayor eficacia
<p>Iniciar sesión con una tarjeta ID (Autenticación de tarjeta)</p>  <p>Puede iniciar sesión con simplemente tocar una tarjeta ID. No necesita introducir el nombre y contraseña de administrador.</p> <p>➔ Card Authentication Kit(B) "Card Authentication Kit" (página 10-3)</p>	<p>Fortalecer la seguridad (Configuración de administrador)</p>  <p>Hay disponibles varias funciones que los administradores pueden usar para fortalecer la seguridad.</p> <p>➔ Fortalecimiento de la seguridad (página 2-40)</p>	<p>Silenciar la máquina (Modo Silencio)</p>  <p>Puede silenciar la máquina al reducir su ruido de funcionamiento. Puede configurar este modo por trabajo.</p> <p>➔ Modo silencio (página 6-3)</p>

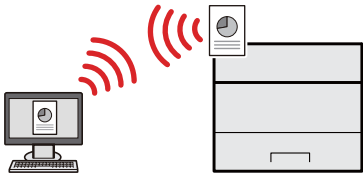
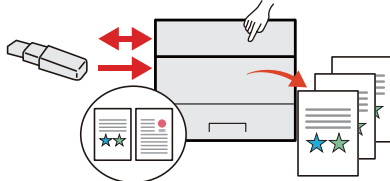
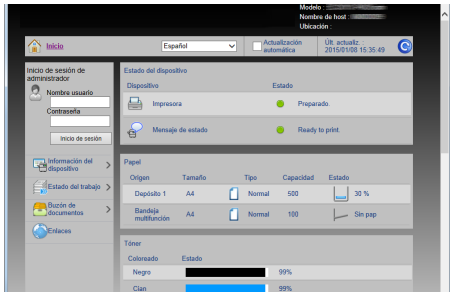
Usar las funciones con mayor eficacia		
<p>Instalar la máquina sin preocuparse de los cables de red (Red inalámbrica)</p>  <p>En un entorno donde se emplea una red LAN inalámbrica, puede instalar la máquina sin preocuparse de los cables de red. Además, se admite Wi-Fi Direct, etc.</p> <p>➔ Configuración de la red inalámbrica (página 2-18) Configuración de Wi-Fi Direct (página 2-23)</p>	<p>Usar la memoria USB (Memoria USB)</p>  <p>Es útil cuando se necesita imprimir un documento fuera de la oficina o no se puede imprimir un documento desde el PC.</p> <p>Puede imprimir el documento de la memoria USB si la conecta directamente en la máquina.</p> <p>➔ Impresión de documentos almacenados en la memoria USB extraíble (página 5-9)</p>	<p>Realizar operaciones de forma remota (Embedded Web Server RX)</p>  <p>Puede tener acceso a la máquina de forma remota para imprimir, enviar o descargar datos.</p> <p>Los administradores pueden configurar el comportamiento de la máquina o la configuración de administración.</p> <p>➔ Embedded Web Server RX (página 2-41)</p>

Guías proporcionadas con la máquina

Con esta máquina se proporcionan las guías indicadas a continuación. Consúltelas según sea necesario.

El contenido de estas guías está sujeto a cambios sin previo aviso con el fin de mejorar el rendimiento de la máquina.

Guías impresas

Empezar a usar rápidamente la máquina



Quick Guide

Explica cómo usar las funciones básicas de la máquina, utilizar funciones útiles, realizar tareas de mantenimiento rutinario y lo que hacer si surgen problemas.

Usar la máquina de forma segura



Folleto de seguridad

Proporciona información de seguridad y de precaución para el entorno de instalación y el uso de la máquina. Asegúrese de leer esta guía antes de usar la máquina.

Folleto de seguridad (P-C3062DN)

Indica el espacio necesario para la instalación de la máquina y describe etiquetas de precaución y otra información de seguridad. Asegúrese de leer esta guía antes de usar la máquina.

Guías (PDF) en el DVD (Product Library)

Usar la máquina con cuidado	 Guía de uso (esta guía) Explica cómo colocar el papel y realizar operaciones básicas, además de describir la configuración predeterminada y otra información.
Usar la tarjeta ID	 Card Authentication Kit (B) Operation Guide Explica cómo realizar la autenticación con una tarjeta ID.
Fortalecer la seguridad	 Data Security Kit (E) Operation Guide Explica cómo introducir y utilizar el Data Security Kit (E) y cómo sobrescribir y encriptar datos.
Registrar fácilmente información de la máquina y establecer configuración	 Embedded Web Server RX User Guide Explica cómo acceder a la máquina desde un navegador de Internet en el PC para comprobar y cambiar las configuraciones.
Imprimir datos desde un PC	 Printing System Driver User Guide Explica cómo instalar el controlador de impresora y usar la función de la impresora.
Imprimir un archivo PDF directamente	 Network Tool for Direct Printing Operation Guide Explica cómo imprimir archivos PDF sin iniciar Adobe Acrobat o Reader.
Supervisar la máquina y las impresoras de la red	 NETWORK PRINT MONITOR User Guide Explica cómo supervisar el sistema de impresión de red (la máquina) con NETWORK PRINT MONITOR.
Imprimir sin usar el controlador de impresora	 PRESCRIBE Commands Command Reference Describe el lenguaje nativo de la impresora (comandos PRESCRIBE).
	PRESCRIBE Commands Technical Reference Describe las funciones de los comandos PRESCRIBE y el control de cada tipo de emulación.
Ajustar la posición de impresión	 Maintenance Menu User Guide El menú Mantenimiento proporciona explicaciones sobre cómo configurar los valores de impresión.

Instale las siguientes versiones de Adobe Reader para ver los manuales del DVD.
Versión 8.0 o posterior

Información sobre la Guía de uso (esta guía)

Estructura de la guía

La Guía de uso contiene los siguientes capítulos:

Capítulo		Contenido
1	Información legal y sobre seguridad	Incluye precauciones sobre el uso de la máquina e información sobre marcas comerciales.
2	Instalación y configuración de la máquina	Explica los nombres de los componentes, la conexión de los cables, la instalación del software, el inicio y cierre de sesión, así como otros asuntos relacionados con la administración de la máquina.
3	Preparativos antes del uso	Explica los preparativos y la configuración que es necesario realizar para poder usar la máquina, como, por ejemplo, cómo utilizar el panel de controles y cargar papel.
4	Impresión desde un PC	Explica los pasos básicos para imprimir.
5	Funcionamiento de la máquina	Explica los procedimientos básicos de uso de buzones de documentos.
6	Utilización de funciones varias	Explica funciones útiles que están disponibles en la máquina.
7	Configuración y registro (Menú Sistema)	Explica el Menú Sistema y cómo está relacionado con el funcionamiento de la máquina.
8	Autenticación de usuario y contabilidad (Inicio sesión usuario/contab. tijos)	Explica el inicio de sesión de usuario y la contabilidad de trabajos.
9	Solución de problemas	Explica lo que hacer cuando se agota el tóner, aparece un error o se produce un atasco de papel u otro problema.
10	Apéndice	Describe opciones cómodas que están disponibles para la máquina. Proporciona información sobre los tipos de papel y los tamaños de papel, además de incluir un glosario de términos. Detalla las especificaciones de la máquina.

Convenciones utilizadas en esta guía

En las explicaciones de abajo se utiliza Adobe Reader XI como ejemplo.

Haga clic en un elemento en la Tabla de contenido para ir a la página correspondiente.

Haga clic para ir de la página actual a la página mostrada antes. Esto resulta cómodo cuando se desea volver a la página desde la que llegó a la página actual.

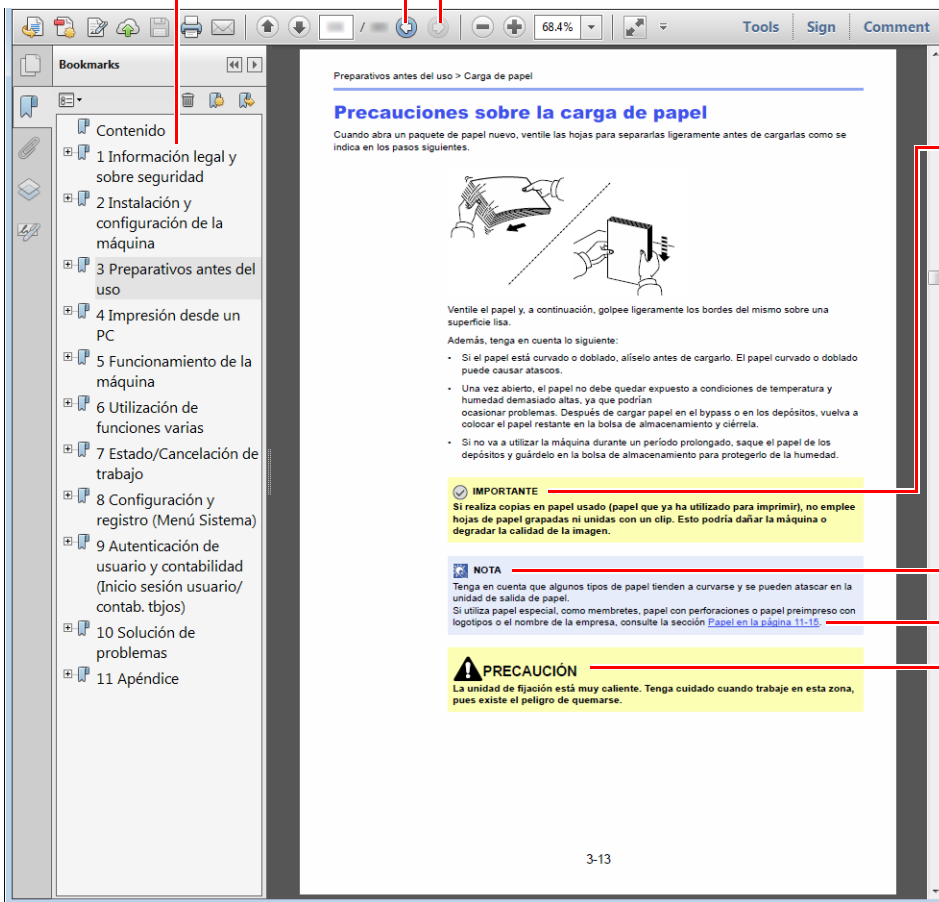

IMPORTANTE

Indica requisitos de funcionamiento y restricciones para usar la máquina correctamente, y evitar daños al equipo o a la propiedad.

NOTA

Indica explicaciones complementarias e información de referencia sobre las operaciones.

Consulte

Haga clic en el texto subrayado para ir a la página correspondiente.

PRECAUCIÓN

Si no se siguen correctamente las instrucciones señaladas, existen riesgos de sufrir lesiones personales o daños a la máquina.

NOTA

Los elementos que aparecen en Adobe Reader difieren según cómo se utilice. Si no aparecen la Tabla de contenido o las herramientas, consulte la ayuda de Adobe Reader.

En esta guía, se emplean las convenciones que se describen abajo para determinados elementos.

Convención	Descripción
[Negrita]	Indica teclas y botones.
"Normal"	Indica un mensaje u opción de configuración.

Convenciones utilizadas en procedimientos de uso de la máquina

En esta guía de uso, el procedimiento de uso es el siguiente:

Procedimiento real	Procedimiento indicado en esta guía
Seleccione la tecla [Menú]. ▼ Seleccione la tecla [▲] o [▼] para seleccionar [Dispos. común]. ▼ Seleccione la tecla [▶].	Tecla [Menú] > tecla [▲] [▼] > [Dispos. común] > tecla [▶]

Mapa de menús

Esta es la lista de menús que se muestran en la pantalla de mensajes. En función de la configuración, es posible que no se muestren algunos menús. Algunos nombres de menú pueden ser diferentes de los títulos empleados como referencia.

☰ Menú



Impres. informe	Imprimir diagrama de menús (página 7-4)	
	Lista de configuración de impresión (página 7-4)	
	Imprimir página de estado (página 7-5)	
	Imprimir lista de fuentes (página 7-5)	
	Imprimir lista de archivos disco RAM (página 7-5)	
	Impr. SSD Lista de archivos (página 7-5)	
	Imprimir tarjeta SD Lista de archivos (página 7-5)	
	Datos impresión Informe de borrado (página 7-5)	
Memoria USB	Imprimir archivo (página 5-9)	
	Copias (página 5-9)	
	Alimentación (página 5-9)	
	Modo Silencio (página 7-29)	
	Quitar dispositivo (página 5-11)	
	Imprimir lista de archivos (página 5-8)	
Buzón personalizado	Seleccionar buzón	Imprimir todos los archivos (página 5-6)
		(Selecciona los datos) (página 5-6)
		Eliminar todos los archivos (página 5-7)
		Imprimir lista de archivos (página 5-8)
	Imprimir lista de buzón (página 5-8)	
Buzón de trabajos	Copia rápida (página 4-13)	
	Privado/Guardado (página 4-15)	
	Conf. Buzón Trab	Copia rápida (página 4-17)
		Eliminar (página 4-17)
		Medio almacen. (página 4-17)
Contador (página 2-41)		

Config. de papel	Tamaño de bypass (página 7-6)	
	Tipo de bypass (página 7-6)	
	Tamaño de depósito1 (página 7-6)	
	Tamaño de depósito2 (página 7-6)	
	Tamaño de depósito3 (página 7-6)	
	Tamaño de depósito4 (página 7-6)	
	Tipo de depósito 1 (página 7-7)	
	Tipo de depósito 2 (página 7-7)	
	Tipo de depósito 3 (página 7-7)	
	Tipo de depósito 4 (página 7-7)	
	Ajustar tipo	Gramaje (página 7-7)
		Recorrido dúplex (página 7-7)
	Restablecer ajuste de tipo (página 7-7)	
	Mens. conf.papel (página 7-7)	
Config. impresión	Alimentación (página 7-9)	
	Cambio dep. auto (página 7-9)	
	Prioridad bypass (página 7-9)	
	Modo aliment. papel (página 7-9)	
	Dúplex (página 7-9)	
	Anular A4/LT (página 7-9)	
	Emulación	Informe de error (página 7-9)
	Modo de color (página 7-10)	
	Calidad impres.	Modo KIR (página 7-11)
		Modo brillo (página 7-11)
		Modo EcoPrint (página 7-11)
		Nivel EcoPrint (página 7-11)
		Resolución (página 7-11)
	Configurar página	Copias (página 7-11)
		Orientación (página 7-11)
		Ancho A4 (página 7-11)
		XPS Ajustar a pág. (página 7-11)
Tamaño TIFF/JPEG (página 7-11)		
Nombre usuario (página 7-11)		
Nombre trabajo (página 7-11)		

Config. Wi-Fi Direct	Wi-Fi Direct (página 7-12)
	Desconexión autom.
	Temp.(Día:Hora:Min) (página 7-12)
Configuración Wi-Fi	Wi-Fi (página 7-12)
	Config. rápida (página 7-12)
	TCP/IP
	DHCP (página 7-13)
	Auto-IP (página 7-13)
	Dirección IP (página 7-13)
	Máscara subred (página 7-13)
	Gateway (página 7-13)
	TCP/IP (IPv6)
	RA(Sin Estado) (página 7-14)
DHCPv6 (página 7-14)	
Reiniciar red (página 7-14)	
Red alámbrica	TCP/IP
	DHCP (página 7-13)
	Auto-IP (página 7-13)
	Dirección IP (página 7-13)
	Máscara subred (página 7-13)
	Gateway (página 7-13)
	TCP/IP (IPv6)
	RA(Sin Estado) (página 7-14)
	DHCPv6 (página 7-14)
	Interfaz LAN (página 7-14)
Reiniciar red (página 7-14)	
Configuración de red	Comunicación (página 7-15)
	Servidor SSL (página 7-15)
	IPSec (página 7-15)
	Bonjour (página 7-15)
	IP Filter (IPv4) (página 7-15)
	IP Filter (IPv6) (página 7-15)
	NetBEUI (página 7-15)
	SNMPv3 (página 7-15)
	FTP(Servidor) (página 7-15)
	SNMP (página 7-16)
	SMTTP (página 7-16)
	POP3 (página 7-16)

Configuración de red	Puerto raw (página 7-16)	
	LPD (página 7-16)	
	IPP (página 7-16)	
	IPP sobre SSL (página 7-16)	
	HTTP (página 7-17)	
	HTTPS (página 7-17)	
	ThinPrint (página 7-17)	
	ThinPrint over SSL (página 7-17)	
	Impresión WSD (página 7-17)	
	WSD mejorado (página 7-18)	
	REST (página 7-18)	
	REST over SSL (página 7-18)	
Red opcional	TCP/IP	
		DHCP (página 7-13)
		Auto-IP (página 7-13)
		Dirección IP (página 7-13)
		Máscara subred (página 7-13)
		Gateway (página 7-13)
		Bonjour (página 7-15)
	TCP/IP (IPv6)	
		RA (Sin estado) (página 7-14)
		DHCPv6 (página 7-14)
	Netware (página 7-19)	
	AppleTalk (página 7-19)	
	IPSec (página 7-19)	
	Interfaz LAN (página 7-19)	
Filtro dir. MAC (página 7-19)		
Reiniciar red (página 7-19)		

Dispos. común	Idioma de mensajes (página 7-20)	
	Config. fecha	Fecha(AAAA/MM/DD) (página 7-20)
		Hora(H:min.:seg.) (página 7-20)
		Formato de fecha (página 7-20)
		Zona horaria (página 7-20)
		Horario verano (página 7-20)
	Alarma	Confirm. tecla (página 7-21)
		Fin de trabajo (página 7-21)
		Preparada (página 7-21)
		Error (página 7-21)
	Modo de disco RAM	
		Tamaño de disco RAM (página 7-21)
	SSD	Dar formato (página 7-21)
	Tarjeta SD	Dar formato (página 7-22)
	Gestión errores	Dúplex (página 7-22)
		Pap. no coincidente (página 7-22)
		Bypass vacío (página 7-22)
	Tón. color vacío (página 7-22)	
	Conf. niv.reposo	Nivel de reposo (modelos excepto para Europa) (página 7-23)
		Lector tarjetas (página 7-23)
		Aplicación (página 7-23)
	Regla de apagado	Red (página 7-23)
		Cable USB (página 7-23)
		Host USB (página 7-23)
		Disco RAM (página 7-23)
		NIC (página 7-23)
	Tempor. apagado	Tempor. apagado (página 7-23)
Mostr. est./reg.	Est. det. trab. (página 7-24)	
	Reg. trabajos (página 7-24)	
Alert poco tóner (página 7-24)		
Temporizador	Rest. Auto Panel (página 7-24)	
	Temporizador para restabl. panel (página 7-24)	
	Temporiz. reposo (página 7-25)	
	Borr. auto err. (página 7-25)	
	Temp. borr. err. (página 7-25)	
	Tiempo límite de espera (página 7-25)	

Temporizador	Conf. temp. sem.	Reintentos (página 7-25)
		Veces reintento (página 7-25)
		Intervalo reint. (página 7-25)
	Hora encend. (Lun.) (página 7-25)	
	Hora apagado (Lun.) (página 7-25)	
	Hora encend. (Mar.) (página 7-25)	
	Hora apagado (Mar.) (página 7-25)	
	Hora encend. (Mié.) (página 7-25)	
	Hora apagado (Mié.) (página 7-25)	
	Hora encend. (Jue.) (página 7-25)	
	Hora apagado (Jue.) (página 7-25)	
	Hora encend. (Vie.) (página 7-25)	
	Hora apagado (Vie.) (página 7-25)	
	Hora encend. (Sáb.) (página 7-25)	
	Hora apagado (Sáb.) (página 7-25)	
Hora encend. (Dom.) (página 7-25)		
Hora apagado (Dom.) (página 7-25)		
Seguridad	Bloqueo de interfaz	Host USB (página 7-26)
		Dispositivo USB (página 7-26)
		Opción I/F (página 7-26)
		Almacenam. USB (página 7-26)
	Nivel seguridad (página 7-26)	
	Inicializ. SSD	Contr. seguridad (página 7-27)
		Inicialización (página 7-27)
	Borrado de datos	Ejecutar inmed. (página 7-28)
		Programa (página 7-28)
		Uso dispositivo (página 7-28)

Contab. us./tbjs	Conf. in ses usu	Tipo in. ses. (página 8-3)
		Acceso teclado (página 8-4)
	Contab. trabajos (página 8-7)	
	Acceso contab. (página 8-8)	
	Seleccionar cuenta	Contador (página 8-17)
		Contador de color (página 8-17)
		Restricción (página 8-10)
		Restricción color (página 8-10)
		Salida máxima (página 8-10)
		Salida máx. color (página 8-10)
		Contador a 0 (página 8-17)
	Agregar cuenta (página 8-9)	
	Eliminar cuenta (página 8-13)	
	Imprimir lista contabilidad trab. (página 8-18)	
Aplicar límite (página 8-16)		
Tr. ID Usu. desc (página 8-20)		
Administrador	Cambiar ID (página 8-21)	
	Cambiar clave (página 8-21)	
Ajuste/mantenimiento	Modo Silencio (página 7-29)	
	Calibración de color (página 7-29)	
	Registro Normal (página 7-29)	
	Detalles de registro (página 7-29)	
	Reiniciar impresora (página 7-29)	
	Servicio (página 7-29)	
Función opcional (página 7-29)		
Software	Versión (página 7-29)	
Estado red alámbrica (página 7-29)		
Estado red opcional (página 7-30)		
Estado Wi-Fi	Nomb. red(SSID) (página 7-30)	
Wi-Fi Direct	Config. botón Actv. (página 7-31)	
	Nombre dispositivo (página 7-31)	
	Nomb. red(SSID) (página 7-31)	
	Contraseña (página 7-31)	
	Dirección IP (página 7-31)	
	Autentic. de red (página 7-31)	
	Encriptac. datos (página 7-31)	
	Desconectar todos (página 7-31)	

1 Información legal y sobre seguridad

Antes de utilizar la máquina, lea esta información. En este capítulo se ofrece información sobre los siguientes temas:

Aviso	1-2
Convenciones de seguridad utilizadas en esta guía	1-2
Entorno	1-3
Precauciones de uso	1-4
Seguridad de láser (Europa)	1-5
Cumplimiento con la Directiva 2014/53/UE	1-6
EN ISO 7779	1-7
EK1-ITB 2000	1-7
Precauciones de seguridad sobre el uso de la LAN inalámbrica (en caso de estar disponible)	1-7
Uso limitado de este producto (si procede)	1-8
Información legal	1-9
Función de ahorro de energía	1-13
Función de impresión automática a dos caras	1-13
Ahorro de recursos - Papel	1-13
Ventajas medioambientales de la "gestión de la energía"	1-13
Programa Energy Star (ENERGY STAR®)	1-14

Aviso

Convenciones de seguridad utilizadas en esta guía

Las secciones de esta guía y las partes de la máquina marcadas con símbolos son advertencias de seguridad que tienen por finalidad proteger al usuario, a otras personas y a objetos próximos, así como garantizar un uso correcto y seguro de la máquina. A continuación se indican los símbolos y su significado.

 **ADVERTENCIA:** Si no se siguen correctamente las instrucciones señaladas, existen riesgos de sufrir lesiones graves e incluso fatales.

 **PRECAUCIÓN:** Si no se siguen correctamente las instrucciones señaladas, existen riesgos de sufrir lesiones personales o daños a la máquina.

Símbolos

El símbolo \triangle indica que la sección correspondiente contiene advertencias de seguridad. Los puntos específicos de atención se indican dentro del símbolo.

 ... [Advertencia general]

 ... [Advertencia de temperatura elevada]

El símbolo \otimes indica que la sección correspondiente contiene información relativa a acciones prohibidas. Dentro de cada símbolo se indican detalles específicos de la acción prohibida.

 ... [Advertencia de acción prohibida]

 ... [Desmontaje prohibido]

El símbolo \bullet indica que la sección correspondiente contiene información sobre acciones que deben llevarse a cabo. Dentro del símbolo se indican detalles específicos de la acción requerida.

 ... [Alerta de acción requerida]

 ... [Desenchufar el cable de alimentación de la toma de corriente]

 ... [Conectar siempre la máquina a una toma de corriente con conexión a tierra]

Póngase en contacto con el servicio técnico para solicitar una guía nueva si las advertencias de seguridad de esta guía no pueden leerse correctamente o en caso de que no disponga de esta guía (pago necesario).

Entorno

Las condiciones medioambientales de servicio son las siguientes:

Temperatura	De 50 a 90,5 °F (de 10 a 32,5 °C)
Humedad	De 10 a 80%

Evite los lugares siguientes a la hora de seleccionar un emplazamiento para la máquina.

- Evite lugares próximos a una ventana o con exposición directa a la luz solar.
- Evite lugares en los que se produzcan vibraciones.
- Evite lugares con cambios drásticos de temperatura.
- Evite lugares con exposición directa al aire frío o caliente.
- Evite lugares con mala ventilación.

Si el suelo es delicado para usar ruedas, es posible que el material del suelo resulte dañado al trasladar la máquina después de la instalación.

Durante la impresión se libera ozono, pero sus cantidades no tienen ningún efecto nocivo para la salud. No obstante, si utiliza la máquina durante un largo período en una sala con mala ventilación o realiza gran cantidad de impresiones, es posible que perciba un olor desagradable. Para mantener un entorno apropiado para el trabajo de impresión, se recomienda que la habitación esté bien ventilada.

Precauciones de uso

Precauciones durante la manipulación de consumibles

PRECAUCIÓN

No intente quemar las piezas que contienen tóner. Saltarían chispas peligrosas que podrían ocasionarle quemaduras.

Mantenga las piezas que contienen tóner fuera del alcance de los niños.

Si se derrama tóner de piezas que contienen tóner, evite la inhalación o ingestión y el contacto con los ojos y la piel.

- En el caso de inhalar tóner de manera accidental, diríjase a un lugar con aire fresco y haga gárgaras con gran cantidad de agua. Si empieza a toser, póngase en contacto con un médico.
- En el caso de ingerir tóner, enjuáguese la boca con agua y beba una o dos tazas de agua para diluir el contenido en el estómago. Si fuera necesario, póngase en contacto con un médico.
- Si le entrara tóner en los ojos, enjuágueselos bien con agua. Si sigue sintiendo alguna molestia, póngase en contacto con un médico.
- En caso de que el tóner entrara en contacto con la piel, lave bien la zona con agua y jabón.

No intente abrir por la fuerza ni destruir las piezas que contienen tóner.

Otras precauciones

Devuelva el cartucho de tóner y la caja de tóner residual usados a su distribuidor o al servicio técnico. El cartucho de tóner y la caja de tóner residual se reciclarán o desecharán según la normativa vigente.

Almacene la máquina de modo que no esté expuesta a la luz solar directa.

Almacene la máquina en un lugar con una temperatura por debajo de 40 °C y evite los cambios bruscos de temperatura y humedad.

Si no va a utilizar la máquina durante un período prolongado, retire el papel del depósito y del bypass, colóquelo en su envoltorio original y vuélvalo a cerrar.

Seguridad de láser (Europa)

La radiación láser podría ser nociva para el cuerpo humano. Por este motivo, la radiación láser emitida en el interior de la máquina está sellada herméticamente dentro de la carcasa de protección y la cubierta externa. Durante un funcionamiento normal del producto, la máquina no emite ninguna radiación.

Esta máquina está clasificada como un producto láser de Class 1 según la directiva IEC/EN 60825-1:2014.

Los productos láser de CLASS 1 tienen una etiqueta de clasificación donde se proporciona información.

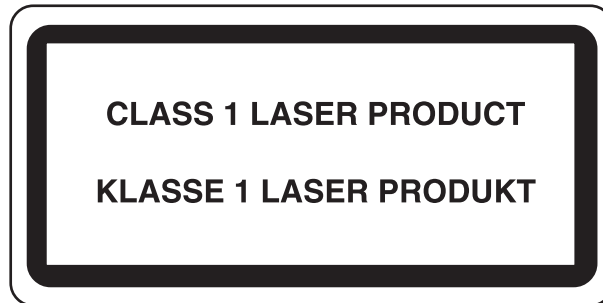

Cumplimiento con la Directiva 2014/53/UE

Por la presente, TA Triumph-Adler GmbH declara que los equipos de radio P-C3062DN cumplen con la Directiva 2014/53/UE.

El texto íntegro de la Declaración de conformidad de la UE está disponible en la siguiente dirección de Internet:

<http://www.triumph-adler.com/downloads>

<http://www.triumph-adler.de/downloads>

<http://www.utax.com/downloads>

<http://www.utax.de/downloads>

Nombre de módulo	Versión de software	Banda de frecuencia:	Potencia máxima de radiofrecuencia:
IB-51 (Opción)	2.2.6	2,4 GHz	100 mW
IB-36 (Opción)	2014.12	2,4 GHz	100 mW

EN ISO 7779

Maschinenlärminformations-Verordnung 3. GPSGV, 06.01.2004: Der höchste Schalldruckpegel beträgt 70 dB (A) oder weniger gemäß EN ISO 7779.

EK1-ITB 2000

Das Gerät ist nicht für die Benutzung im unmittelbaren Gesichtsfeld am Bildschirmarbeitsplatz vorgesehen. Um störende Reflexionen am Bildschirmarbeitsplatz zu vermeiden, darf dieses Produkt nicht im unmittelbaren Gesichtsfeld platziert werden.

Precauciones de seguridad sobre el uso de la LAN inalámbrica (en caso de estar disponible)

Una LAN inalámbrica permite el intercambio de información entre puntos de acceso inalámbricos en lugar de usar un cable de red, y ofrece la ventaja de poder establecer libremente una conexión WLAN en un área donde se puedan transmitir ondas de radio.

Por otro lado, si no establece una configuración de seguridad se pueden presentar los siguientes problemas, ya que las ondas de radio pueden atravesar obstáculos (incluidas las paredes) y llegar a cualquier sitio dentro de una determinada área.

Acceso no autorizado al contenido de las comunicaciones

Una tercera persona con objetivos malintencionados puede controlar las ondas de radio de forma intencionada para obtener acceso no autorizado al siguiente contenido de las comunicaciones:

- Información personal, como ID, contraseñas y números de tarjetas de crédito
- Contenido de mensajes de email

Intrusión ilegal

Un tercero con fines malintencionados puede obtener acceso no autorizado a las redes personales o de empresas y realizar las siguientes acciones ilegales:

- Extraer información personal y confidencial (fuga de información)
- Obtener acceso a una comunicación suplantando a una persona específica para distribuir información no autorizada (suplantación de identidad)
- Modificar y retransmitir comunicaciones interceptadas (falsificación)
- Transmitir virus informáticos y destruir datos y sistemas (destrucción)

Las tarjetas LAN inalámbricas y los puntos de acceso inalámbricos tienen mecanismos integrados de seguridad para abordar estos problemas y reducir la posibilidad de que estos problemas ocurran a través de la definición de una configuración de seguridad en los productos LAN inalámbricos cuando se usa el producto.

Recomendamos a los clientes asumir la responsabilidad y usar su juicio al definir la configuración de seguridad, así como asegurarse de que comprenden plenamente los problemas que pueden ocurrir cuando el producto se utiliza sin definir una configuración de seguridad.

Uso limitado de este producto (si procede)

- Las ondas de radio transmitidas por este producto pueden afectar a los equipos médicos. Si este producto se usa en un centro médico o en las inmediaciones de instrumentos médicos, debe utilizarse conforme a las instrucciones y precauciones que proporcione el administrador del centro o que acompañen a los instrumentos médicos.
- Las ondas de radio transmitidas por este producto pueden afectar a los equipos de control automático, como puertas y alarmas contra incendios. Si este producto se usa en las inmediaciones de equipos de control automático, debe utilizarse conforme a las instrucciones y precauciones que acompañen a los equipos de control automático.
- En caso de que el producto se utilice en dispositivos directamente relacionados con servicios como aviones, trenes, barcos y automóviles, en aplicaciones donde se requiera una alta fiabilidad y seguridad de funcionamiento o en dispositivos que requieran precisión, como los usados en la prevención de desastres o para varios propósitos de seguridad, debe usarse después de considerar el diseño de seguridad de todo el sistema, incluida la adopción de mecanismos de seguridad y redundancia para mantener la fiabilidad y la seguridad de todo el sistema. Este producto no se ha diseñado para usarse en aplicaciones que requieran una alta fiabilidad y seguridad, como instrumentos aeroespaciales, equipos de comunicación troncal, equipos de control de energía nuclear y equipos médicos; por lo tanto, es necesario considerar y valorar minuciosamente la decisión de utilizar este producto en estas aplicaciones.

Información legal

Está prohibida la copia u otro tipo de reproducción total o parcial de esta guía sin el previo consentimiento por escrito del propietario de Copyright.

Marcas comerciales

- PRESCRIBE es una marca comercial de Kyocera Corporation.
- KPDL es una marca comercial de Kyocera Corporation.
- Microsoft, Windows, Windows Vista, Windows Server e Internet Explorer son marcas registradas o marcas propiedad de Microsoft Corporation en los EE.UU. y/o en otros países.
- PCL es una marca comercial de Hewlett-Packard Company.
- Adobe Acrobat, Adobe Reader y PostScript son marcas comerciales de Adobe Systems, Incorporated.
- Ethernet es una marca comercial registrada de Xerox Corporation.
- Novell y NetWare son marcas comerciales registradas de Novell, Inc.
- IBM e IBM PC/AT son marcas comerciales de International Business Machines Corporation.
- AppleTalk, Bonjour, Macintosh y Mac OS son marcas comerciales de Apple Inc., registradas en EE.UU. y en otros países.
- Todas las fuentes de idiomas europeos instaladas en esta máquina se utilizan bajo el acuerdo de licencia de Monotype Imaging Inc.
- Helvetica, Palatino y Times son marcas comerciales registradas de Linotype GmbH.
- ITC Avant Garde Gothic, ITC Bookman, ITC ZapfChancery y ITC ZapfDingbats son marcas comerciales registradas de International Typeface Corporation.
- ThinPrint es una marca comercial de Cortado AG en Alemania y en otros países.
- Esta máquina tiene instaladas las fuentes UFST™ MicroType® de Monotype Imaging Inc.
- Esta máquina contiene software que tiene módulos desarrollados por Independent JPEG Group.
- iPad, iPhone e iPod touch son marcas comerciales de Apple Inc. registradas en EE.UU. y en otros países.
- AirPrint y el logotipo de AirPrint son marcas comerciales de Apple Inc.
- iOS es una marca comercial o marca registrada de Cisco en EE.UU. y en otros países y se utiliza con la licencia de Apple Inc.
- Google y Google Cloud Print™ son marcas comerciales y/o marcas registradas de Google Inc.
- Mopria™ es una marca comercial registrada de Mopria™ Alliance.
- Wi-Fi y Wi-Fi Direct son marcas comerciales y/o marcas registradas de Wi-Fi Alliance.

Las demás marcas y nombres de productos son marcas comerciales registradas o marcas comerciales de las respectivas empresas. En esta guía de uso no se utilizarán las designaciones ™ ni ®.

GPL/LGPL

Este producto incluye software GPL (<http://www.gnu.org/licenses/gpl.html>) y/o LGPL (<http://www.gnu.org/licenses/lgpl.html>) como parte del firmware. Puede obtener el código fuente y se le permite copiarlo, redistribuirlo y modificarlo según las condiciones estipuladas de GPL/LGPL.

OpenSSL License

Copyright (c) 1998-2006 The OpenSSL Project. All rights reserved.

Redistribution and use in source and binary forms, with or without modification, are permitted provided that the following conditions are met:

1. Redistributions of source code must retain the above copyright notice, this list of conditions and the following disclaimer.
2. Redistributions in binary form must reproduce the above copyright notice, this list of conditions and the following disclaimer in the documentation and/or other materials provided with the distribution.
3. All advertising materials mentioning features or use of this software must display the following acknowledgment: "This product includes software developed by the OpenSSL Project for use in the OpenSSL Toolkit. (<http://www.openssl.org/>)"
4. The names "OpenSSL Toolkit" and "OpenSSL Project" must not be used to endorse or promote products derived from this software without prior written permission. For written permission, please contact openssl-core@openssl.org.
5. Products derived from this software may not be called "OpenSSL" nor may "OpenSSL" appear in their names without prior written permission of the OpenSSL Project.
6. Redistributions of any form whatsoever must retain the following acknowledgment: "This product includes software developed by the OpenSSL Project for use in the OpenSSL Toolkit (<http://www.openssl.org/>)"

THIS SOFTWARE IS PROVIDED BY THE OpenSSL PROJECT "AS IS" AND ANY EXPRESSED OR IMPLIED WARRANTIES, INCLUDING, BUT NOT LIMITED TO, THE IMPLIED WARRANTIES OF MERCHANTABILITY AND FITNESS FOR A PARTICULAR PURPOSE ARE DISCLAIMED. IN NO EVENT SHALL THE OpenSSL PROJECT OR ITS CONTRIBUTORS BE LIABLE FOR ANY DIRECT, INDIRECT, INCIDENTAL, SPECIAL, EXEMPLARY, OR CONSEQUENTIAL DAMAGES (INCLUDING, BUT NOT LIMITED TO, PROCUREMENT OF SUBSTITUTE GOODS OR SERVICES; LOSS OF USE, DATA, OR PROFITS; OR BUSINESS INTERRUPTION) HOWEVER CAUSED AND ON ANY THEORY OF LIABILITY, WHETHER IN CONTRACT, STRICT LIABILITY, OR TORT (INCLUDING NEGLIGENCE OR OTHERWISE) ARISING IN ANY WAY OUT OF THE USE OF THIS SOFTWARE, EVEN IF ADVISED OF THE POSSIBILITY OF SUCH DAMAGE.

Original SSLeay License

Copyright (C) 1995-1998 Eric Young (ey@cryptsoft.com) All rights reserved.

This package is an SSL implementation written by Eric Young (ey@cryptsoft.com). The implementation was written so as to conform with Netscapes SSL.

This library is free for commercial and non-commercial use as long as the following conditions are adhered to. The following conditions apply to all code found in this distribution, be it the RC4, RSA, lhash, DES, etc., code; not just the SSL code. The SSL documentation included with this distribution is covered by the same copyright terms except that the holder is Tim Hudson (tjh@cryptsoft.com).

Copyright remains Eric Young's, and as such any Copyright notices in the code are not to be removed.

If this package is used in a product, Eric Young should be given attribution as the author of the parts of the library used.

This can be in the form of a textual message at program startup or in documentation (online or textual) provided with the package.

Redistribution and use in source and binary forms, with or without modification, are permitted provided that the following conditions are met:

1. Redistributions of source code must retain the copyright notice, this list of conditions and the following disclaimer.
2. Redistributions in binary form must reproduce the above copyright notice, this list of conditions and the following disclaimer in the documentation and/or other materials provided with the distribution.
3. All advertising materials mentioning features or use of this software must display the following acknowledgement:
"This product includes cryptographic software written by Eric Young (eay@cryptsoft.com)"
The word 'cryptographic' can be left out if the routines from the library being used are not cryptographic related :-).
4. If you include any Windows specific code (or a derivative thereof) from the apps directory (application code) you must include an acknowledgement: "This product includes software written by Tim Hudson (tjh@cryptsoft.com)"

THIS SOFTWARE IS PROVIDED BY ERIC YOUNG "AS IS" AND ANY EXPRESS OR IMPLIED WARRANTIES, INCLUDING, BUT NOT LIMITED TO, THE IMPLIED WARRANTIES OF MERCHANTABILITY AND FITNESS FOR A PARTICULAR PURPOSE ARE DISCLAIMED. IN NO EVENT SHALL THE AUTHOR OR CONTRIBUTORS BE LIABLE FOR ANY DIRECT, INDIRECT, INCIDENTAL, SPECIAL, EXEMPLARY, OR CONSEQUENTIAL DAMAGES (INCLUDING, BUT NOT LIMITED TO, PROCUREMENT OF SUBSTITUTE GOODS OR SERVICES; LOSS OF USE, DATA, OR PROFITS; OR BUSINESS INTERRUPTION) HOWEVER CAUSED AND ON ANY THEORY OF LIABILITY, WHETHER IN CONTRACT, STRICT LIABILITY, OR TORT (INCLUDING NEGLIGENCE OR OTHERWISE) ARISING IN ANY WAY OUT OF THE USE OF THIS SOFTWARE, EVEN IF ADVISED OF THE POSSIBILITY OF SUCH DAMAGE.

The licence and distribution terms for any publically available version or derivative of this code cannot be changed. i.e. this code cannot simply be copied and put under another distribution licence [including the GNU Public Licence.]

Monotype Imaging License Agreement

- 1 *Software* shall mean the digitally encoded, machine readable, scalable outline data as encoded in a special format as well as the UFST Software.
- 2 You agree to accept a non-exclusive license to use the Software to reproduce and display weights, styles and versions of letters, numerals, characters and symbols (*Typefaces*) solely for your own customary business or personal purposes at the address stated on the registration card you return to Monotype Imaging. Under the terms of this License Agreement, you have the right to use the Fonts on up to three printers. If you need to have access to the fonts on more than three printers, you need to acquire a multiuser license agreement which can be obtained from Monotype Imaging. Monotype Imaging retains all rights, title and interest to the Software and Typefaces and no rights are granted to you other than a License to use the Software on the terms expressly set forth in this Agreement.
- 3 To protect proprietary rights of Monotype Imaging, you agree to maintain the Software and other proprietary information concerning the Typefaces in strict confidence and to establish reasonable procedures regulating access to and use of the Software and Typefaces.
- 4 You agree not to duplicate or copy the Software or Typefaces, except that you may make one backup copy. You agree that any such copy shall contain the same proprietary notices as those appearing on the original.
- 5 This License shall continue until the last use of the Software and Typefaces, unless sooner terminated. This License may be terminated by Monotype Imaging if you fail to comply with the terms of this License and such failure is not remedied within thirty (30) days after notice from Monotype Imaging. When this License expires or is terminated, you shall either return to Monotype Imaging or destroy all copies of the Software and Typefaces and documentation as requested.
- 6 You agree that you will not modify, alter, disassemble, decrypt, reverse engineer or decompile the Software.
- 7 Monotype Imaging warrants that for ninety (90) days after delivery, the Software will perform in accordance with Monotype Imaging-published specifications, and the diskette will be free from defects in material and workmanship. Monotype Imaging does not warrant that the Software is free from all bugs, errors and omissions.

The parties agree that all other warranties, expressed or implied, including warranties of fitness for a particular purpose and merchantability, are excluded.
- 8 Your exclusive remedy and the sole liability of Monotype Imaging in connection with the Software and Typefaces is repair or replacement of defective parts, upon their return to Monotype Imaging.

In no event will Monotype Imaging be liable for lost profits, lost data, or any other incidental or consequential damages, or any damages caused by abuse or misapplication of the Software and Typefaces.
- 9 Massachusetts U.S.A. law governs this Agreement.

- 10 You shall not sublicense, sell, lease, or otherwise transfer the Software and/or Typefaces without the prior written consent of Monotype Imaging.
- 11 Use, duplication or disclosure by the Government is subject to restrictions as set forth in the Rights in Technical Data and Computer Software clause at FAR 252-227-7013, subdivision (b)(3)(ii) or subparagraph (c)(1)(ii), as appropriate. Further use, duplication or disclosure is subject to restrictions applicable to restricted rights software as set forth in FAR 52.227-19 (c)(2).
- 12 You acknowledge that you have read this Agreement, understand it, and agree to be bound by its terms and conditions. Neither party shall be bound by any statement or representation not contained in this Agreement. No change in this Agreement is effective unless written and signed by properly authorized representatives of each party. By opening this diskette package, you agree to accept the terms and conditions of this Agreement.

Función de ahorro de energía

El equipo dispone de un **modo de reposo** con el que las funciones de impresora se quedan en estado de espera y el consumo eléctrico se reduce al mínimo después de que transcurra un determinado tiempo desde el último uso del dispositivo.

Reposo

El dispositivo entra automáticamente en el modo de reposo cuando ha transcurrido 1 minuto desde el último uso. La cantidad de tiempo sin actividad que debe transcurrir antes de que se active el modo de reposo se puede aumentar.

➔ [Reposo y reposo automático \(página 2-26\)](#)

Función de impresión automática a dos caras

El dispositivo incluye una función de impresión a dos caras de forma estándar. Por ejemplo, al imprimir dos originales de una cara en una sola hoja de papel con la impresión a dos caras se consigue reducir la cantidad de papel empleado.

La impresión en el modo dúplex reduce el consumo de papel y contribuye a la conservación de recursos forestales. El modo dúplex también reduce la cantidad de papel que se debe adquirir y, por tanto, supone una reducción de los costes. Se recomienda configurar las máquinas que permiten realizar impresiones dúplex para usar el modo dúplex de forma predeterminada.

Ahorro de recursos - Papel

Con fines de preservación y de uso sostenible de los recursos forestales, se recomienda utilizar papel reciclado y nuevo que esté certificado por las iniciativas de protección medioambientales o que lleve etiquetas ecológicas reconocidas, que cumplan con la norma EN 12281:2002* o una norma de calidad equivalente.

Esta máquina también admite la impresión en papel de 64 g/m². El uso de dicho tipo de papel contiene menos materias primas para un ahorro ulterior de recursos forestales.

*: EN12281:2002 "Papel de impresión y de oficina - Especificaciones para el papel de fotocopias para proceso de reproducción por tóner seco"

El representante de ventas o de servicio puede proporcionarle más información sobre los tipos de papel recomendados.

Ventajas medioambientales de la "gestión de la energía"

Para reducir el consumo eléctrico cuando la máquina está inactiva, la misma dispone de una función de gestión de la energía que activa automáticamente el modo de ahorro de energía cuando está inactiva durante un determinado período.

Aunque cuando la máquina está en modo de ahorro de energía tarda un poco de tiempo en volver a estar LISTA para el uso, permite reducir una cantidad importante de consumo de energía. Se recomienda que la máquina se use con el tiempo de activación predeterminado del modo de ahorro de energía.

Programa Energy Star (ENERGY STAR®)



Como empresa participante en el Programa internacional Energy Star, este producto es compatible con los estándares establecidos en dicho Programa.

ENERGY STAR® es un programa voluntario de eficiencia energética cuyo objetivo es desarrollar y promover el uso de productos con una elevada eficiencia energética para ayudar a prevenir el calentamiento global. Al comprar productos conformes al programa ENERGY STAR®, los clientes pueden ayudar a reducir las emisiones de gases de efecto invernadero durante el uso de los productos, así como a disminuir los costes relacionados con la energía.

2 Instalación y configuración de la máquina

En este capítulo se proporciona información para el administrador de la máquina, como los nombres de los componentes e información sobre la conexión de los cables y la instalación de software.

Nombres de los componentes	2-2	Preparativos adicionales para el administrador	2-40
Exterior de la máquina	2-2	Fortalecimiento de la seguridad	2-40
Conectores/interior	2-3	Embedded Web Server RX	2-41
Con equipo opcional conectado	2-5	Acceso a Embedded Web Server RX	2-42
Conexión de la máquina y otros dispositivos	2-6	Cambio de la configuración de seguridad	2-44
Conexión de los cables	2-7	Cambio de la información del dispositivo	2-46
Conexión del cable de LAN	2-7	Configuración de correo electrónico	2-48
Conexión del cable USB	2-8	Creación de un nuevo buzón personalizado	2-52
Conexión del cable de alimentación ...	2-8	Impresión de un documento almacenado en un buzón personalizado	2-53
Encendido y apagado	2-9		
Encendido	2-9		
Apagado	2-9		
Uso del panel de controles	2-10		
Teclas del panel de controles	2-10		
Funcionamiento	2-11		
Selección de un menú	2-12		
Configuración de un menú	2-12		
Cancelación de la selección de menú	2-12		
Pantalla de ayuda	2-12		
Inicio y cierre de sesión	2-13		
Inicio de sesión	2-13		
Cierre de sesión (Logout)	2-13		
Configuración predeterminada de la máquina	2-14		
Configuración de la fecha y hora	2-14		
Configuración de red	2-16		
Configuración de la red alámbrica ...	2-16		
Configuración de la red inalámbrica .	2-18		
Configuración de Wi-Fi Direct	2-23		
Función de ahorro de energía	2-26		
Reposo y reposo automático	2-26		
Conf. niv.reposo	2-27		
Regla de apagado (modelos para Europa)	2-28		
Instalación de software	2-29		
Software en DVD (Windows)	2-29		
Instalación del software en Windows	2-30		
Desinstalación del software	2-36		
Instalación del software en un ordenador Mac	2-37		
Comprobación del contador	2-39		

Nombres de los componentes

Exterior de la máquina

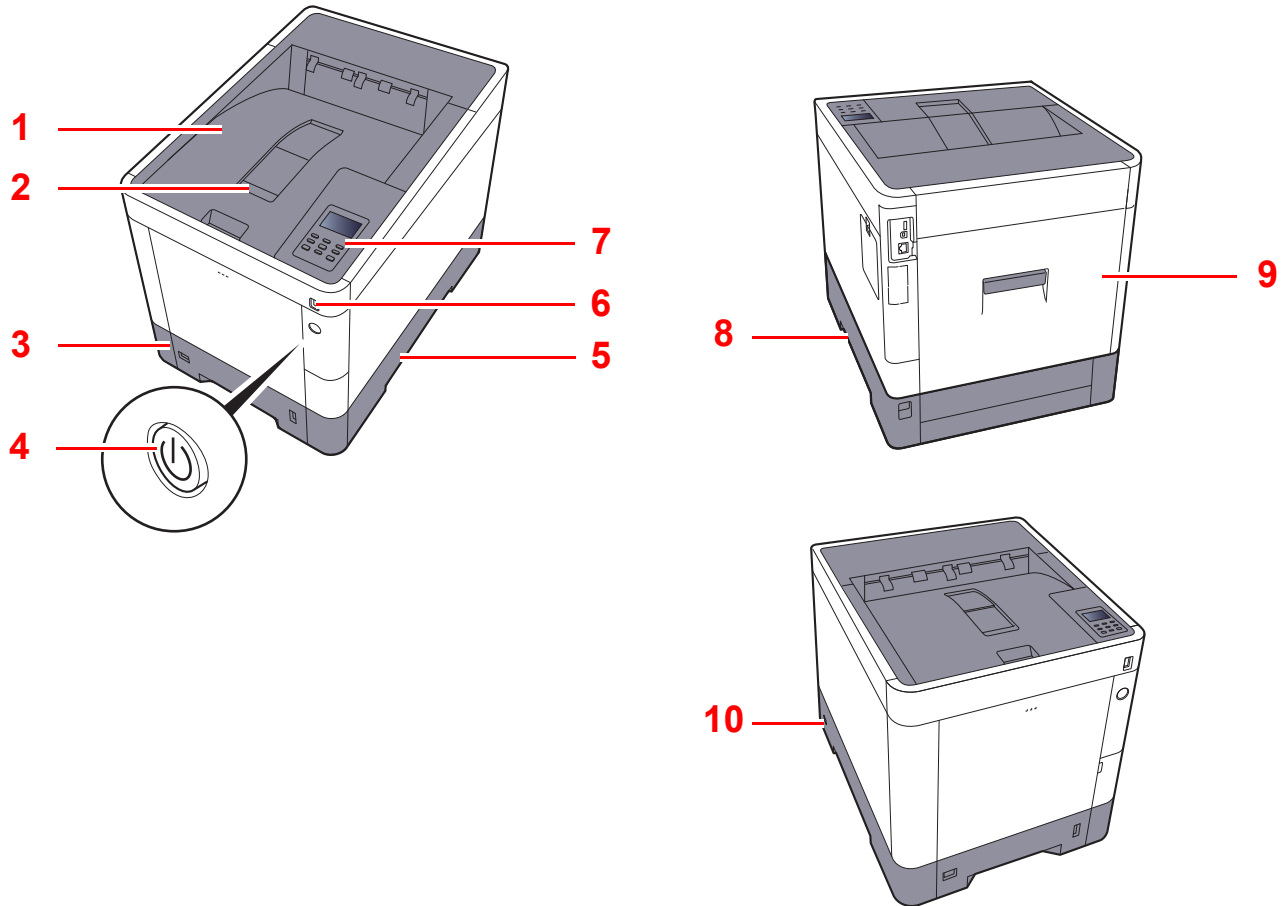

- 1 Bandeja superior
- 2 Tope de papel
- 3 Depósito 1
- 4 Interruptor de encendido
- 5 Asas

- 6 Ranura para memoria USB
- 7 Panel de controles
- 8 Asas
- 9 Cubierta posterior 1
- 10 Sistema antirrobo

Conectores/interior

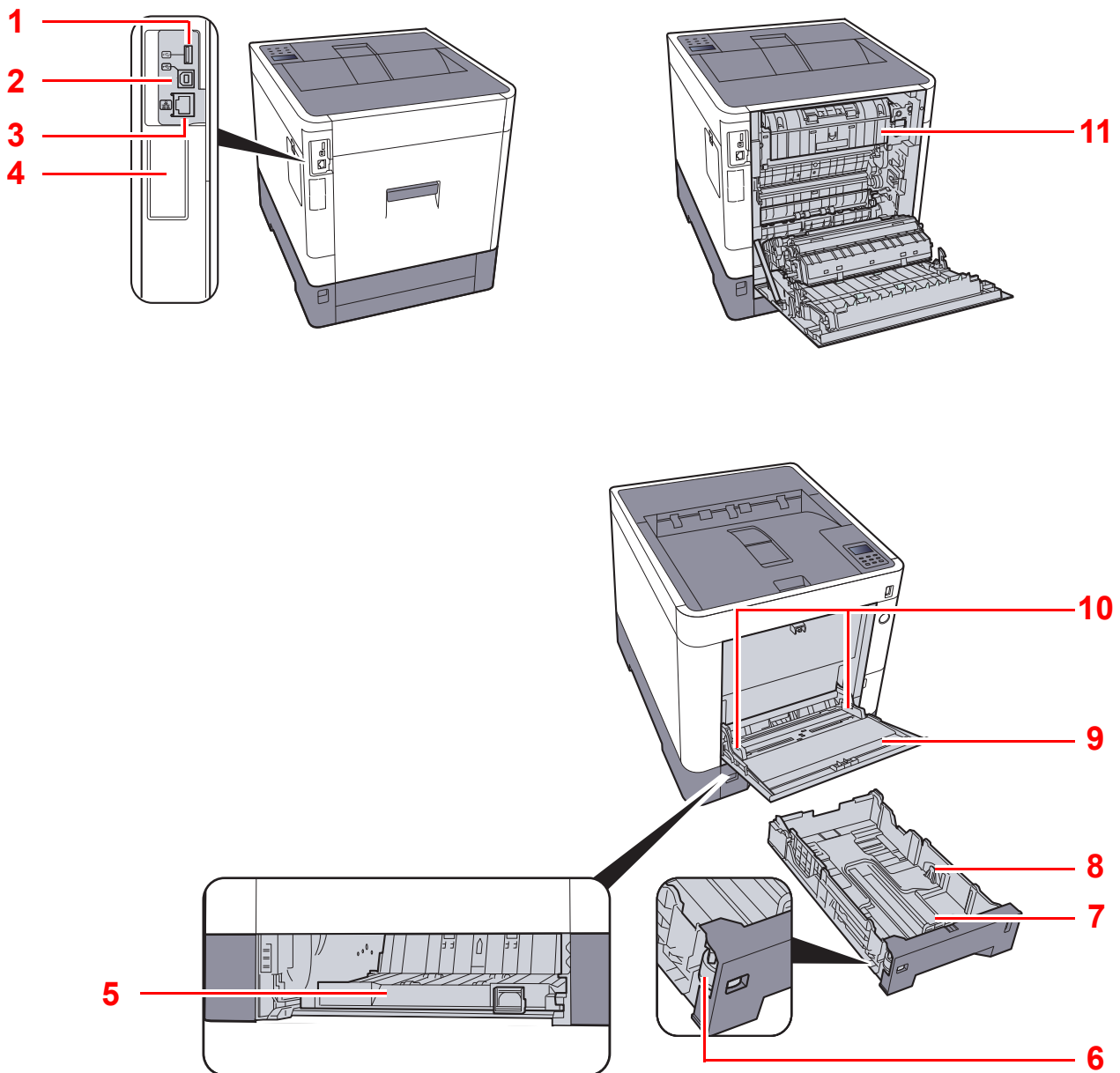

1 Puerto USB

2 Conector de interfaz USB

3 Conector de interfaz de red

4 Interfaz opcional

5 Cubierta de alimentación

6 Marcador de tamaño

7 Guía de ajuste de la longitud del papel

8 Guías de ajuste de la anchura del papel

9 Bypass

10 Guías de ajuste de la anchura del papel

11 Cubierta de fusor

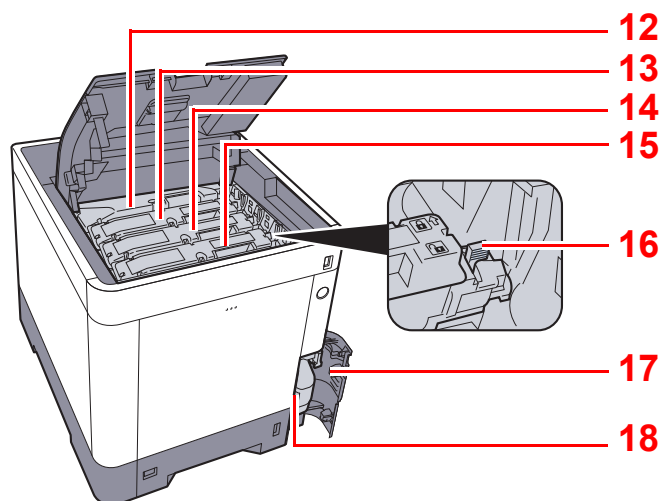

12 Cartucho de tóner (negro)

13 Cartucho de tóner (magenta)

14 Cartucho de tóner (cyan)

15 Cartucho de tóner (amarillo)

16 Palanca de bloqueo de cartucho de tóner

17 Cubierta de tóner residual

18 Caja de tóner residual

Con equipo opcional conectado

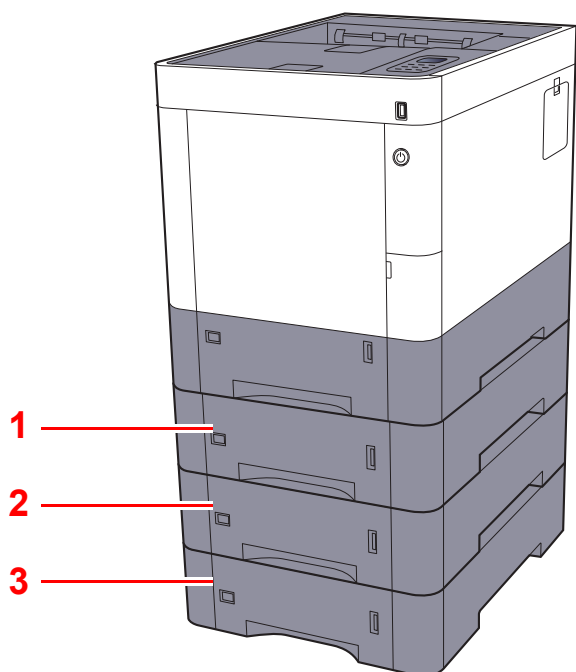

- 1 Depósito 2
- 2 Depósito 3
- 3 Depósito 4

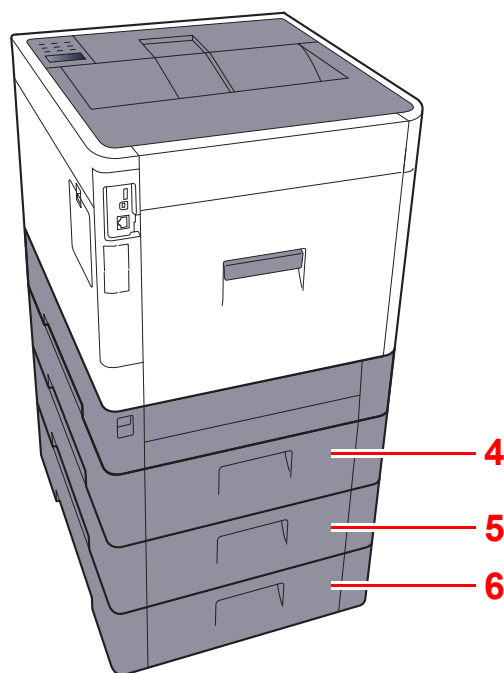

- 4 Cubierta posterior 2
- 5 Cubierta posterior 3
- 6 Cubierta posterior 4

➔ [Equipo opcional \(página 10-2\)](#)

Conexión de la máquina y otros dispositivos

Prepare los cables necesarios que sean adecuados para el entorno y el propósito de uso de la máquina.

Cuando se conecta la máquina al PC mediante USB



Cuando se conecta la máquina al PC o tableta mediante cable de red, Wi-Fi o Wi-Fi direct

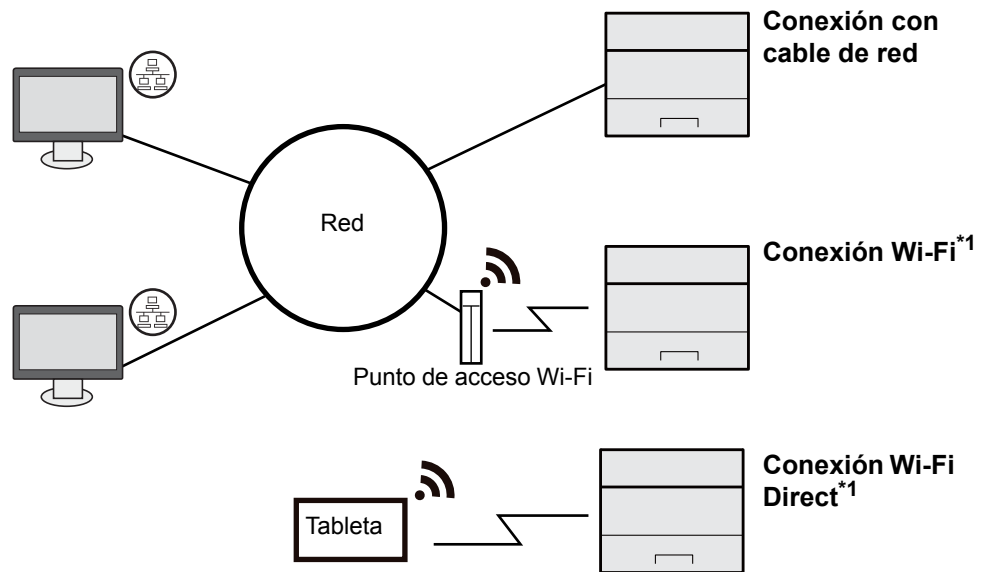

*1 Solo para modelos con Wi-Fi.

NOTA

Si utiliza una LAN inalámbrica, consulte:

➔ [Configuración de la red inalámbrica \(página 2-18\)](#)

Cables que se pueden utilizar

Entorno de conexión	Función	Cable necesario
Conecte un cable LAN a la máquina.	Impresora	Cable de LAN (10BASE-T, 100BASE-TX, 1000BASE-T)
Conexión de un cable USB a la máquina	Impresora	Cable compatible USB 2.0 (compatible con USB de alta velocidad, longitud máxima 5.0 m, blindado)

IMPORTANTE

El uso de otro cable que no sea compatible con USB 2.0 puede provocar errores.

Conexión de los cables

Conexión del cable de LAN

✓ **IMPORTANTE**

Si la máquina está encendida, apague el interruptor de encendido.

➔ [Apagado \(página 2-9\)](#)

1 Conecte el cable a la máquina.

- 1 Conecte el cable de LAN al conector de interfaz de red.

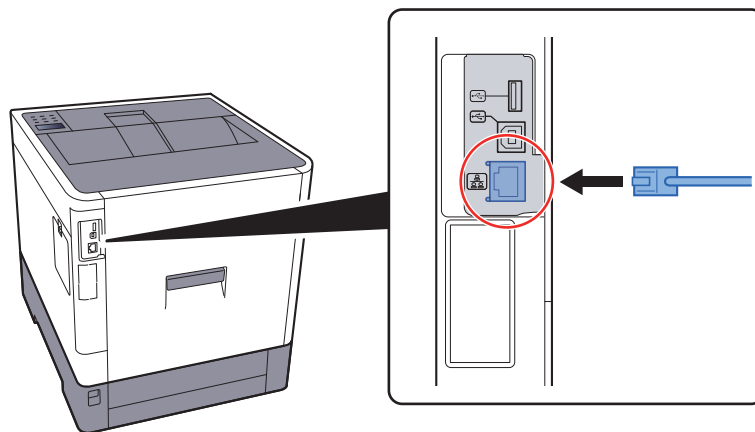

- 2 Conecte el otro extremo del cable al concentrador.

2 Encienda la máquina y configure la red.

➔ [Configuración de red \(página 2-16\)](#)

Conexión del cable USB

✓ **IMPORTANTE**

Si la máquina está encendida, apague el interruptor de encendido.

➔ [Apagado \(página 2-9\)](#)

1 Conecte el cable a la máquina.

- 1 Conecte el cable USB al conector de la interfaz USB, que se encuentra en el lateral izquierdo del cuerpo.

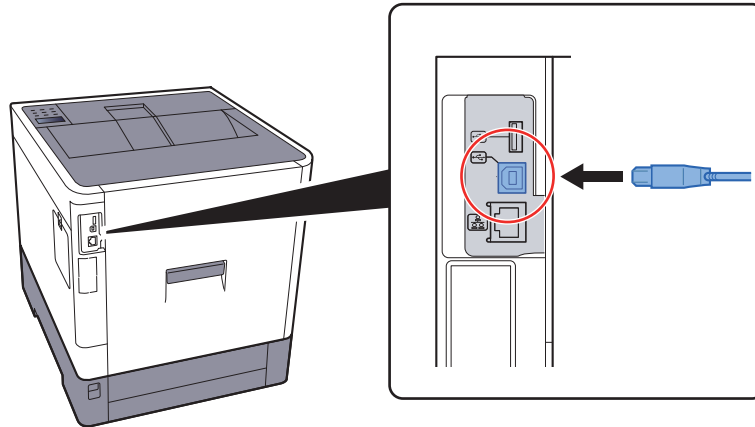

- 2 Conecte el otro extremo del cable al PC.

2 Encienda la impresora.

Conexión del cable de alimentación

1 Conecte el cable a la máquina.

Conecte un extremo del cable de alimentación suministrado a la máquina y el otro extremo a una toma eléctrica.

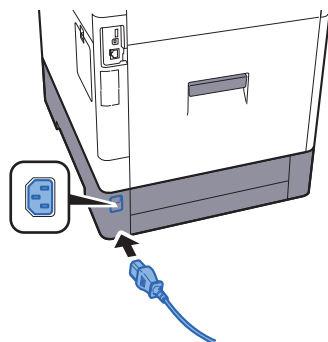

✓ **IMPORTANTE**

Utilice solo el cable de alimentación que se proporciona con la máquina.

Encendido y apagado

Encendido

- 1 **Encienda el interruptor de encendido.**

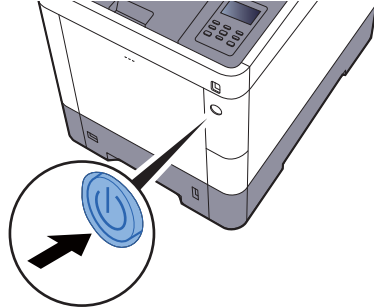

Apagado

- 1 **Apague el interruptor de encendido.**

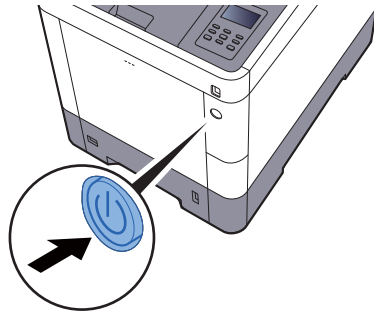

La máquina tarda alrededor de 3 minutos en apagarse.

Si no se utiliza la máquina durante un período de tiempo prolongado

PRECAUCIÓN

Si la máquina no va a utilizarse durante un período prolongado (por ejemplo, durante la noche), apáguela con el interruptor principal. Si no se va a usar durante un período más largo (por ejemplo, vacaciones), quite el enchufe de la toma como precaución de seguridad.

IMPORTANTE





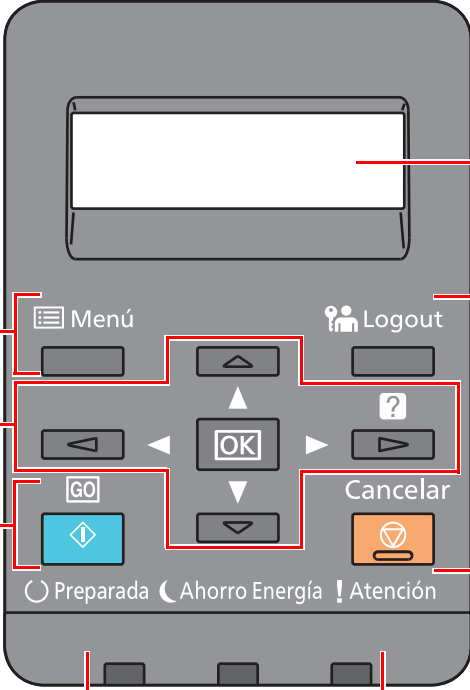

Quite el papel de los depósitos y guarde el papel en la bolsa de almacenamiento correspondiente para protegerlo de la humedad.

Uso del panel de controles

Teclas del panel de controles

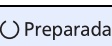
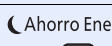
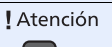

Pantalla de mensajes:
Muestra el menú de configuración y los mensajes de error.

	Abre la pantalla Menú.
	<ul style="list-style-type: none"> Permiten aumentar o disminuir números, o seleccionar el menú en la pantalla de mensajes. Cuando se produzca un error específico, seleccione la tecla [?] para mostrar la pantalla Ayuda.
	Finaliza una función o un menú y los números que se han introducido.
	Borra un error específico y reactiva la máquina desde el modo de reposo.
	Sale de la operación del usuario actual (por ejemplo, cierre de sesión o logout).
	Cancelar un trabajo de impresión.
	Se enciende cuando está en estado de preparada para imprimir. Parpadea mientras se procesa una impresión o cuando se produce un error.
	Se enciende cuando la máquina está en modo de ahorro de energía.
	Se enciende o parpadea cuando se produce un error y se detiene un trabajo.

Funcionamiento

En esta sección se explica cómo usar los menús de configuración en la pantalla de mensajes.

Visualización de los menús y configuración de opciones

Seleccione la tecla **[Menú]** para mostrar los menús de configuración. Seleccione la tecla **[▲]**, la tecla **[▼]**, la tecla **[◀]**, la tecla **[▶]** o la tecla **[OK]** para seleccionar un menú y establecer la configuración.

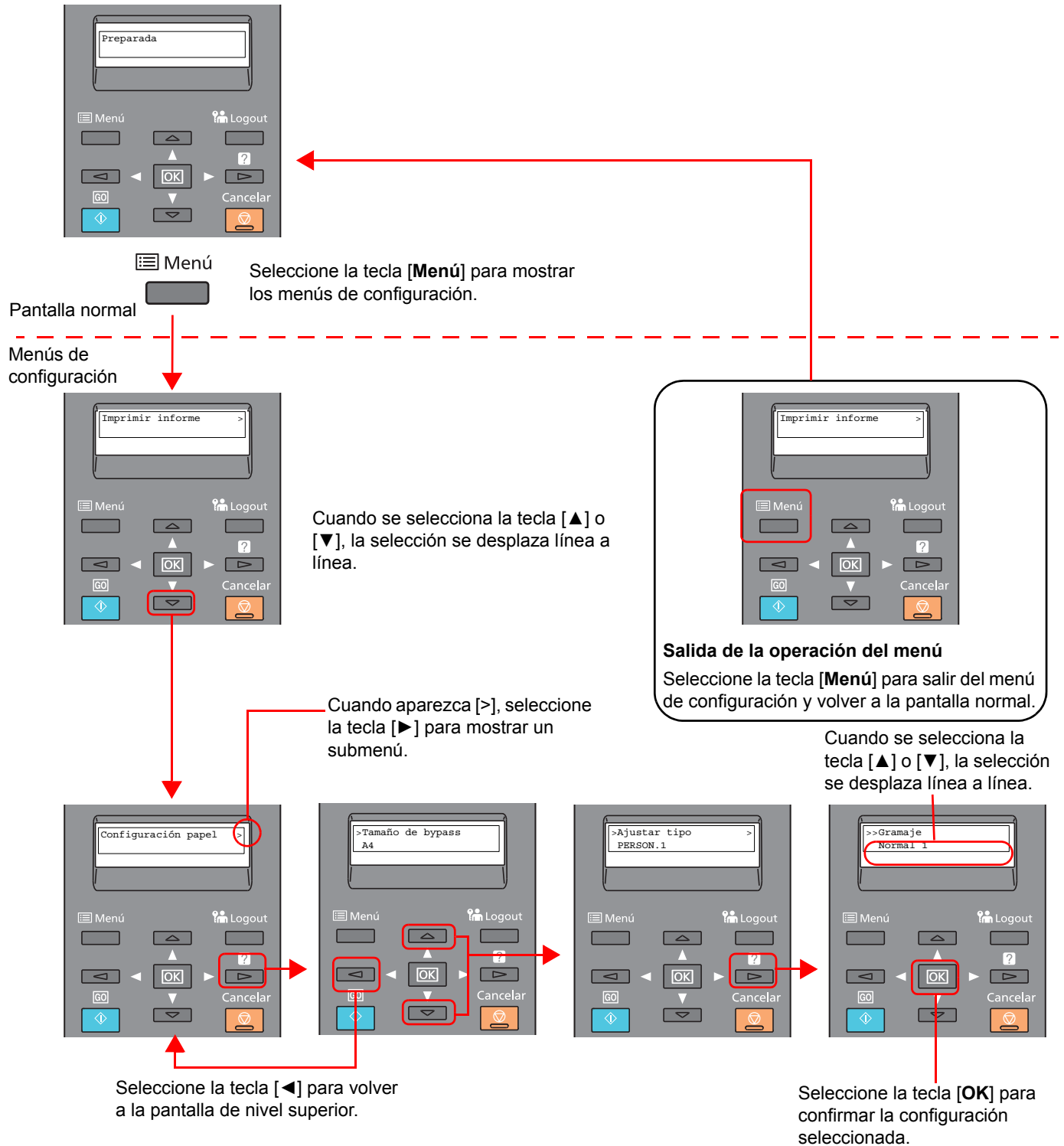

Selección de un menú

El menú de configuración es jerárquico. Seleccione la tecla [▲] o [▼] para mostrar el menú deseado.

- Si el menú seleccionado tiene un submenú, irá seguido del símbolo ">".

Configuración papel >

Indica que hay un submenú

- El submenú irá precedido de ">".
Cuando hay otro submenú, aparece ">" después del nombre del submenú.
Para ir a un submenú inferior, seleccione la tecla [▶]. Para volver al submenú superior, seleccione la tecla [◀].

Indica que éste es el submenú

>Ajustar tipo
PERSON.1 >

Indica que hay otro submenú

El segundo submenú irá precedido de ">>".

>>Gramaje
Normal 1

Indica que éste es el segundo submenú

Configuración de un menú

Seleccione el menú que desee y después la tecla [OK]. En el menú, seleccione el elemento que desee con la tecla [▲] o [▼] y después la tecla [OK]. Aparecerá "?" parpadeando a la derecha del elemento seleccionado. Seleccione la tecla [OK] para finalizar la configuración.

Cancelación de la selección de menú

Si selecciona la tecla [Menú] mientras está seleccionado un menú, la pantalla de mensajes vuelve a la pantalla "Preparada".

NOTA

La configuración establecida en una aplicación o un controlador de impresora tiene prioridad sobre la configuración realizada en el panel de controles.

Pantalla de ayuda

Si tiene problemas con el uso de la máquina, puede revisar cómo utilizarla con el panel de controles.

Si aparece "Pulse la tecla [?]" en la pantalla de mensajes, seleccione la tecla [?] para mostrar la pantalla de ayuda. La pantalla de ayuda muestra el funcionamiento de la máquina.

-- INICIO DE AYUDA --
Pulse la tecla [?]



Abra el depósito 1
▼y quite el papel

Seleccione la tecla [▼] para mostrar el siguiente paso o la tecla [▲] para mostrar el paso anterior.

Seleccione la tecla [?] para salir de la pantalla de ayuda.

Inicio y cierre de sesión

Si está configurando una función que requiere derechos de administrador, debe introducir el ID y la contraseña de administrador.



NOTA

El ID y la contraseña de administrador configurados de fábrica de forma predeterminada se indican abajo:

ID del administrador: 3000

Contraseña del administrador: 3000

Inicio de sesión

1 Introduzca el ID de administrador.

Si aparece la pantalla de inicio de sesión de administrador mientras está usando la máquina, introduzca el ID de administrador y seleccione la tecla **[OK]**.



NOTA

Introduzca un ID de entre 1 y 16 dígitos.

Seleccione la tecla **[▲]** o **[▼]** para introducir un número.

Seleccione la tecla **[◀]** o **[▶]** para desplazar el cursor hacia la izquierda o derecha.

2 Introduzca la contraseña del administrador.

Introduzca la contraseña del administrador y seleccione la tecla **[OK]**.



NOTA

Introduzca una contraseña de entre 0 (ningún valor) y 16 dígitos.

Seleccione la tecla **[▲]** o **[▼]** para introducir un número.

Seleccione la tecla **[◀]** o **[▶]** para desplazar el cursor hacia la izquierda o derecha.

3 Seleccione la tecla **[OK]**.

Cierre de sesión (Logout)

Seleccione la tecla **[Menú]** para salir de la pantalla del menú de configuración y cerrar la sesión. Se volverá a presentar la pantalla normal.

En las siguientes circunstancias, se ejecuta automáticamente el cierre de sesión de los usuarios:

- Cuando la máquina entra en el modo de reposo
- Cuando se activa la función de restablecimiento de panel automático

Configuración predeterminada de la máquina

Antes de utilizar la máquina, configure opciones como la fecha y hora, la configuración de red y las funciones de ahorro de energía según sea necesario.

NOTA

La configuración predeterminada de la máquina se puede modificar en el Menú Sistema. Para las opciones que se pueden configurar desde el Menú Sistema, consulte:

➔ [Configuración y registro \(Menú Sistema\) \(página 7-1\)](#)

Configuración de la fecha y hora

Siga los pasos que se indican a continuación para configurar la fecha y hora locales del lugar de instalación. Configure la fecha, la hora y la diferencia horaria con respecto a GMT de la región donde se utiliza la máquina.

NOTA

• El ID y la contraseña de administrador configurados de fábrica de forma predeterminada se indican abajo:

ID del administrador: 3000

Contraseña del administrador: 3000

- Asegúrese de configurar la diferencia horaria antes de establecer la fecha y hora.
- Se puede configurar periódicamente la hora correcta si se obtiene la misma del servidor de hora de la red.

➔ **Embedded Web Server RX User Guide**

1 Abra la pantalla.

- 1 Tecla [**Menú**] > tecla [**▲**] [**▼**] > [**Dispos. común**] > tecla [**▶**] > tecla [**▲**] [**▼**] > [**Config. fecha**] > tecla [**▶**]
- 2 Introduzca el ID de administrador y seleccione la tecla [**OK**].

NOTA

Introduzca un ID de entre 1 y 16 dígitos.

Seleccione la tecla [**▲**] o [**▼**] para introducir un número.

Seleccione la tecla [**◀**] o [**▶**] para desplazar el cursor hacia la izquierda o derecha.

- 3 Introduzca la contraseña de administrador y seleccione la tecla [**OK**].

NOTA

• Introduzca una contraseña de entre 0 (ningún valor) y 16 dígitos.

Seleccione la tecla [**▲**] o [**▼**] para introducir un número.

Seleccione la tecla [**◀**] o [**▶**] para desplazar el cursor hacia la izquierda o derecha.

• Si introduce un ID o una contraseña de administrador incorrectos, aparecerá el mensaje "ID incorrecto" o "Clave errónea" y se volverá a presentar la pantalla de entrada correspondiente. Vuelva a introducir el ID o la contraseña correctos.

2 Configure las opciones de configuración.

Tecla [▲] [▼] > [Zona horaria] > tecla [OK] > seleccione la zona horaria > tecla [OK] > tecla [▲] [▼] > [Fecha(AAAA/MM/DD)] > tecla [OK] > configure la fecha > tecla [OK] > tecla [▲] [▼] > [Hora(H:min.:seg.)] > configure la hora > tecla [OK] > tecla [▲] [▼] > [Formato de fecha] > tecla [OK] > seleccione el formato de fecha > tecla [OK]

Elemento	Descripción
Zona horaria	Configure la diferencia horaria con respecto a GMT. Seleccione la ubicación que esté más próxima en la lista. Si selecciona una región donde se utiliza horario de verano, defina la configuración de horario de verano.
Fecha(AAAA/MM/DD)	Configure la fecha del lugar donde se utiliza la máquina. Valor: Año (de 2.000 a 2.037), Mes (de 1 a 12), Día (de 1 a 31)
Hora(H:min.:seg.)	Configure la hora del lugar donde se utiliza la máquina. Valor: Hora (de 00 a 23), Minutos (de 00 a 59), Segundos (de 00 a 59)
Formato de fecha	Seleccione el formato de presentación de año, mes y día. El año se muestra en notación occidental. Valor: MM/DD/AAAA, DD/MM/AAAA, AAAA/MM/DD

Configuración de red

Configuración de la red alámbrica

La máquina está equipada con interfaz de red, que es compatible con protocolos de red como TCP/IP (IPv4), TCP/IP (IPv6), NetBEUI e IPsec. Permite la impresión en red en Windows, Macintosh, UNIX y otras plataformas.

Configure TCP/IP (IPv4) para la conexión a la red Windows.

Asegúrese de conectar el cable de red antes de establecer la configuración.

➔ [Conexión del cable de LAN \(página 2-7\)](#)

Para la configuración de otras redes, consulte:

➔ [Configuración de red \(página 7-14\)](#)

Configuración IPv4

1 Abra la pantalla.

Tecla [Menú] > tecla [▲] [▼] > [Red alámbrica] > tecla [▶] > tecla [▲] [▼] > [TCP/IP] > tecla [OK]

2 Configure las opciones de configuración.

1 Tecla [▲] [▼] > [Activado] > tecla [OK]

2 Seleccione la tecla [▶] mientras se muestra "TCP/IP Activado".

3 Tecla [▲] [▼] > [DHCP] > tecla [OK] > tecla [▲] [▼] > [Desactivado] > tecla [OK]

4 Tecla [▲] [▼] > [Dirección IP] > tecla [OK]

5 Configure la dirección IP.



NOTA

Puede establecer cualquier valor entre 000 y 255.

Seleccione la tecla [▲] o [▼] para introducir un número.

Seleccione la tecla [◀] o [▶] para desplazar el cursor hacia la izquierda o derecha.

6 Seleccione la tecla [OK].

7 Tecla [▲] [▼] > [Máscara subred] > tecla [OK]

8 Configure la máscara de subred.



NOTA

Puede establecer cualquier valor entre 000 y 255.

Seleccione la tecla [▲] o [▼] para introducir un número.

Seleccione la tecla [◀] o [▶] para desplazar el cursor hacia la izquierda o derecha.

9 Seleccione la tecla [OK].

10 Tecla [▲] [▼] > [Gateway predet.] > tecla [OK]

11 Configure el gateway predeterminado.

 **NOTA**

Puede establecer cualquier valor entre 000 y 255.

Seleccione la tecla [▲] o [▼] para introducir un número.

Seleccione la tecla [◀] o [▶] para desplazar el cursor hacia la izquierda o derecha.

12 Seleccione la tecla [OK].

13 Tecla [▲] [▼] > [Auto-IP] > tecla [OK]

14 [Desactivado] > tecla [OK]

 **IMPORTANTE**

Después de cambiar la configuración, reinicie la red desde el Menú Sistema o apague la máquina y vuelva a encenderla.

➔ [Reiniciar impresora \(página 7-4\)](#)

 **NOTA**

Pida previamente al administrador de red la dirección IP y téngala preparada cuando configure esta opción.

En los siguientes casos, configure la dirección IP del servidor DNS en Embedded Web Server RX.

- Si utiliza el nombre de host con la opción "DHCP" configurada como "Desactivado"
- Si usa el servidor DNS con una dirección IP no asignada automáticamente mediante DHCP

Para obtener información sobre la configuración de la dirección IP en el servidor DNS, consulte:

➔ **Embedded Web Server RX User Guide**

Configuración de la red inalámbrica

Si el Kit de interfaz de red inalámbrica (IB-36 e IB-51) está instalado en la máquina y se establece la configuración de conexión, es posible imprimir o enviar en un entorno de red inalámbrica (LAN inalámbrica).

➔ [IB-36 <Kit de interfaz de red inalámbrica> \(página 10-5\)](#)

[IB-51 "Kit de interfaz de red inalámbrica" \(página 10-3\)](#)

Los métodos de configuración son los siguientes:

Método de configuración	Descripción	Página de referencia
Configuración de la conexión desde el panel de controles de la máquina	Use Configuración Wi-Fi o Red inalámbrica para configurar todos los detalles de la red desde el Menú Sistema.	Configuración Wi-Fi (página 7-11)
Configuración de la conexión con la Herramienta de configuración de Wi-Fi	Esta herramienta se incluye en Product Library. Puede configurar la conexión siguiendo las instrucciones del asistente.	Configuración de la conexión con la Herramienta de configuración de Wi-Fi (página 2-18)
Configuración de las conexiones en la página web	La conexión se puede configurar desde Embedded Web Server RX.	Embedded Web Server RX User Guide
	Para IB-51, la conexión se puede configurar en la página web dedicada.	IB-51 Operation Guide
Configuración de la conexión con la utilidad de configuración de IB-51	Esta herramienta de configuración se incluye en el CD de IB-51. Puede usarla tanto en Windows como en Mac OS.	IB-51 Operation Guide

NOTA

Si desea cambiar a una interfaz de red que no sea alámbrica (opción predeterminada) después de instalar un Kit de interfaz de red (IB-50) opcional y un Kit de interfaz de red inalámbrica (IB-36 o IB-51), seleccione la configuración que desee en "Comunicación".

➔ [Comunicación \(página 7-14\)](#)

Configuración de la conexión con la Herramienta de configuración de Wi-Fi

Para enviar la configuración de Wi-Fi establecida en la Herramienta de configuración de Wi-Fi a la máquina, conecte el PC o dispositivo de mano a la máquina de forma local. Los métodos de conexión son: conexión alámbrica con cable LAN y conexión LAN inalámbrica (Wi-Fi Direct).

NOTA

- Antes de usar la Herramienta de configuración de Wi-Fi, conecte el PC a la máquina de forma local con el cable de LAN alámbrica o con Wi-Fi Direct.
- Para usar Wi-Fi Direct, confirme que Wi-Fi Direct está activado (Wi-Fi Direct configurado como **[Activado]**) y reinicie la red desde el panel de controles antes de conectar el PC a la máquina a través de Wi-Fi Direct.
- Para usar un cable de LAN alámbrica conectado directamente a la máquina, se asignará la dirección Auto-IP (enlace local) a la máquina y al PC. Esta máquina usa Auto-IP de forma predeterminada.
- Establezca la configuración en el panel de controles si el PC admite WPS.

➔ [Configuración Wi-Fi \(página 7-11\)](#)

Conexión alámbrica con cable LAN

1 Conecte la máquina a un PC.

- 1 Conecte la máquina a un PC con un cable LAN cuando la máquina esté encendida.

2 Encienda el PC.

La dirección IP (dirección de enlace local) de la máquina y del PC se generan automáticamente.

2 Inserte el DVD.

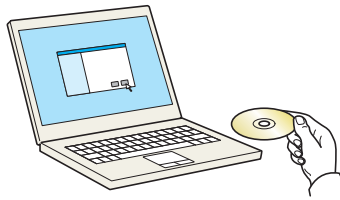

NOTA

- La instalación en Windows la debe realizar un usuario que haya iniciado sesión con privilegios de administrador.
- Si aparece el cuadro de diálogo "Asistente para hardware nuevo encontrado", seleccione **[Cancelar]**.
- Si aparece la ventana de ejecución automática, haga clic en **[Ejecutar setup.exe]**.
- Si aparece la ventana Control de cuentas de usuario, haga clic en **[Sí]**.

3 Abra la pantalla.

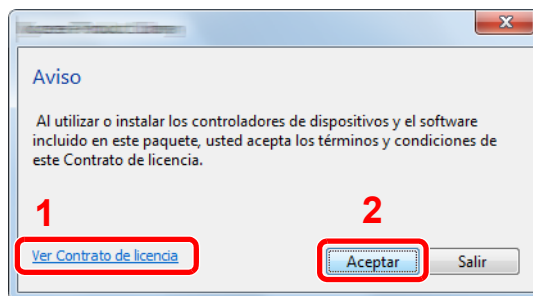

1 Haga clic en **[Ver Contrato de licencia]** y lea el Contrato de licencia.

2 Haga clic en **[Aceptar]**.

4 Seleccione **[Mantenimiento]**.

5 **[Herramienta de configuración de Wi-Fi] > [Ejecutar]**

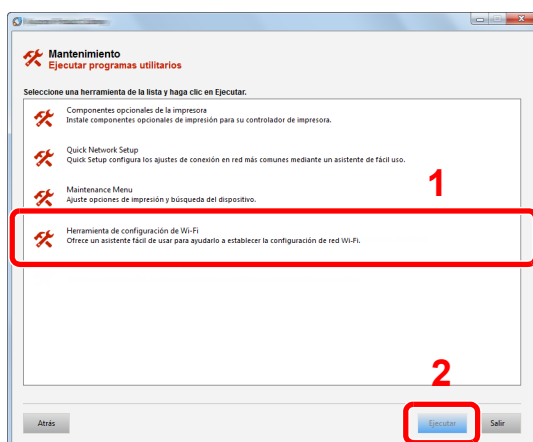

6 Configure las opciones de configuración.

1 **[No usar configuración automática] > [Siguiente] > [Siguiente]**

2 [Usar cable LAN] > [Siguiente] > [Siguiente]

3 [Configuración fácil] > [Siguiente].

Se detecta la máquina.

 **NOTA**

- Solo se puede buscar una máquina con la Herramienta de configuración de Wi-Fi. La búsqueda de la máquina puede tardar algo de tiempo.
- Si la máquina no se detecta, seleccione [Configuración avanzada] > [Siguiente]. Seleccione [Rápida] o [Personalizada] como método de detección de los dispositivos y especifique la dirección IP o el nombre de host para buscar la máquina.

4 Seleccione la máquina > [Siguiente].

5 Seleccione [Usar configuración del dispositivo] en [Modo de autenticación] e introduzca el nombre de usuario y la contraseña de inicio de sesión. El nombre de usuario y la contraseña de inicio de sesión es Admin en ambos casos.

6 Establezca la configuración de comunicación > [Siguiente].

7 Cambie la configuración del punto de acceso según sea necesario > [Siguiente].

Se configura la red.

Configuración de la conexión LAN mediante Wi-Fi Direct

1 Abra la pantalla.

1 Tecla [Menú] > tecla [▲] [▼] > [Config. Wi-Fi Direct] > tecla [▶]

2 Introduzca el ID de administrador y seleccione la tecla [OK].

 **NOTA**

Introduzca un ID de entre 1 y 16 dígitos.
Seleccione la tecla [▲] o [▼] para introducir un número.
Seleccione la tecla [◀] o [▶] para desplazar el cursor hacia la izquierda o derecha.
El valor predeterminado de fábrica de ID de administrador es 3000.

3 Introduzca la contraseña de administrador y seleccione la tecla [OK].

 **NOTA**

Introduzca un ID de entre 1 y 16 dígitos.
Seleccione la tecla [▲] o [▼] para introducir un número.
Seleccione la tecla [◀] o [▶] para desplazar el cursor hacia la izquierda o derecha.
El valor predeterminado de fábrica de ID de administrador es 3000.

4 Tecla [▲] [▼] > [Wi-Fi Direct] > tecla [OK]

2 Configure las opciones de configuración.

Tecla [▲] [▼] > [Activado] > tecla [OK]

3 Reinicie la red.

Tecla [Menú] > tecla [▲] [▼] > [Configuración Wi-Fi] > tecla [▶] > tecla [▲] [▼] > [Reiniciar red] > tecla [OK] > tecla [OK]

4 Conecte el PC o dispositivo de mano a la máquina.

➔ [Configuración de Wi-Fi Direct \(página 2-23\)](#)

5 Inserte el DVD.

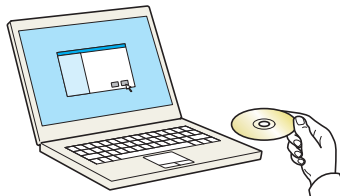

NOTA

- La instalación en Windows la debe realizar un usuario que haya iniciado sesión con privilegios de administrador.
- Si aparece el cuadro de diálogo "Asistente para hardware nuevo encontrado", seleccione [Cancelar].
- Si aparece la ventana de ejecución automática, haga clic en [Ejecutar setup.exe].
- Si aparece la ventana Control de cuentas de usuario, haga clic en [Sí].

6 Abra la pantalla.

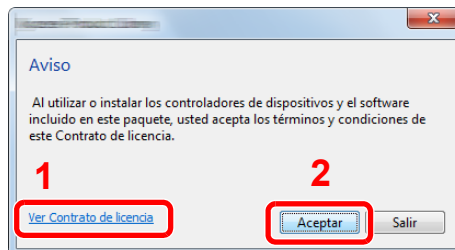

1 Haga clic en [Ver Contrato de licencia] y lea el Contrato de licencia.

2 Haga clic en [Aceptar].

7 Seleccione [Mantenimiento].

8 [Herramienta de configuración de Wi-Fi] > [Ejecutar]

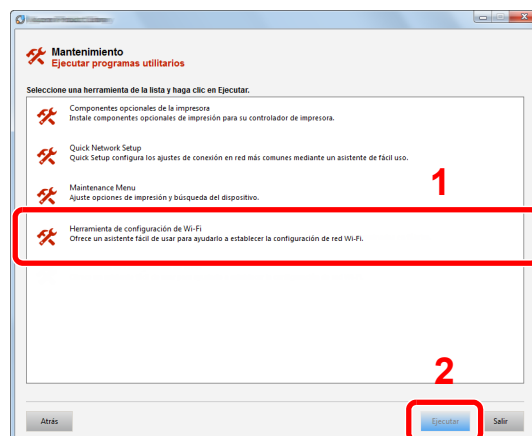

9 Configure las opciones de configuración.

1 [No usar configuración automática] > [Siguiente] > [Siguiente]

2 [Wi-Fi Direct] > [Siguiente] > [Siguiente]

3 [Configuración avanzada] > [Siguiente].

Seleccione [Rápida] o [Personalizada] como método de detección de los dispositivos y especifique la dirección IP o el nombre de host para buscar la máquina.

4 Seleccione la máquina > [Siguiente].

5 Seleccione [Usar configuración del dispositivo] en [Modo de autenticación] e introduzca el nombre de usuario y la contraseña de inicio de sesión. El nombre de usuario y la contraseña de inicio de sesión es Admin en ambos casos.

6 Establezca la configuración de comunicación > [Siguiente].

7 Cambie la configuración del punto de acceso según sea necesario > [Siguiente].

Se configura la red.

Configuración de Wi-Fi Direct

Puede instalar el kit de interfaz de red inalámbrica (IB-36) opcional en la máquina y establecer la configuración de conexión para imprimir en un entorno Wi-Fi Direct. Los métodos de configuración son los siguientes:

Configuración de la conexión desde el panel de controles de la máquina

Conexión a PC o dispositivos de mano compatibles con Wi-Fi Direct

1 Abra la pantalla.

- 1 Tecla [Menú] > tecla [▲] [▼] > [Config. Wi-Fi Direct] > tecla [▶]
- 2 Introduzca el ID de administrador y seleccione la tecla [OK].



NOTA

Introduzca un ID de entre 1 y 16 dígitos.

Seleccione la tecla [▲] o [▼] para introducir un número.

Seleccione la tecla [◀] o [▶] para desplazar el cursor hacia la izquierda o derecha.

El valor predeterminado de fábrica de ID de administrador es 3000.

- 3 Introduzca la contraseña de administrador y seleccione la tecla [OK].



NOTA

Introduzca un ID de entre 1 y 16 dígitos.

Seleccione la tecla [▲] o [▼] para introducir un número.

Seleccione la tecla [◀] o [▶] para desplazar el cursor hacia la izquierda o derecha.

El valor predeterminado de fábrica de ID de administrador es 3000.

- 4 Tecla [▲] [▼] > [Wi-Fi Direct] > tecla [OK]

2 Configure las opciones de configuración.

Tecla [▲] [▼] > [Activado] > tecla [OK]

3 Reinicie la red.

Tecla [Menú] > tecla [▲] [▼] > [Configuración Wi-Fi] > tecla [▶] > tecla [▲] [▼] > [Reiniciar red] > tecla [OK] > tecla [OK]

4 Especifique el nombre de la máquina desde el PC o dispositivo de mano.

Si aparece un mensaje de confirmación en el panel de controles de la máquina, seleccione [Activado].

Se configura la red entre esta máquina y el dispositivo de mano.

Conexión a PC o dispositivos de mano no compatibles con Wi-Fi Direct

Aquí, se explican los procedimientos de conexión a dispositivos de mano con iOS.

1 Abra la pantalla.

- 1 Tecla [Menú] > tecla [▲] [▼] > [Config. Wi-Fi Direct] > tecla [▶]
- 2 Introduzca el ID de administrador y seleccione la tecla [OK].



NOTA

Introduzca un ID de entre 1 y 16 dígitos.

Seleccione la tecla [▲] o [▼] para introducir un número.

Seleccione la tecla [◀] o [▶] para desplazar el cursor hacia la izquierda o derecha.

El valor predeterminado de fábrica de ID de administrador es 3000.

- 3 Introduzca la contraseña de administrador y seleccione la tecla [OK].



NOTA

Introduzca un ID de entre 1 y 16 dígitos.

Seleccione la tecla [▲] o [▼] para introducir un número.

Seleccione la tecla [◀] o [▶] para desplazar el cursor hacia la izquierda o derecha.

El valor predeterminado de fábrica de ID de administrador es 3000.

- 4 Tecla [▲] [▼] > [Wi-Fi Direct] > tecla [OK]

2 Configure las opciones de configuración.

Tecla [▲] [▼] > [Activado] > tecla [OK]

3 Reinicie la red.

Tecla [Menú] > tecla [▲] [▼] > [Configuración Wi-Fi] > tecla [▶] > tecla [▲] [▼] > [Reiniciar red] > tecla [OK] > tecla [OK]

4 Tecla [Menú] > tecla [▲] [▼] > [Config. Wi-Fi Direct] > tecla [▶]

5 Anote el nombre de red (SSID), la dirección IP y la contraseña.

6 Configure el dispositivo de mano.

- 1 [Configuración] > [Wi-Fi]
- 2 En la lista, seleccione el nombre de red (SSID) que apareció en el paso 5.
- 3 Introduzca la contraseña proporcionada en el paso 5 > [Conectar].
Se configura la red entre esta máquina y el dispositivo de mano.

Configuración de la conexión con el botón Actv

Si el PC o el dispositivo de mano no admiten Wi-Fi Direct, pero sí WPS, puede configurar la red con el botón Actv.

1 Abra la pantalla.

- 1 Tecla [Menú] > tecla [▲] [▼] > [Config. Wi-Fi Direct] > tecla [▶]
- 2 Introduzca el ID de administrador y seleccione la tecla [OK].

NOTA

Introduzca un ID de entre 1 y 16 dígitos.
Seleccione la tecla [▲] o [▼] para introducir un número.
Seleccione la tecla [◀] o [▶] para desplazar el cursor hacia la izquierda o derecha.
El valor predeterminado de fábrica de ID de administrador es 3000.

- 3 Introduzca la contraseña de administrador y seleccione la tecla [OK].

NOTA

Introduzca un ID de entre 1 y 16 dígitos.
Seleccione la tecla [▲] o [▼] para introducir un número.
Seleccione la tecla [◀] o [▶] para desplazar el cursor hacia la izquierda o derecha.
El valor predeterminado de fábrica de ID de administrador es 3000.

- 4 Tecla [▲] [▼] > [Wi-Fi Direct] > tecla [OK]

2 Configure las opciones de configuración.

Tecla [▲] [▼] > [Activado] > tecla [OK]

3 Reinicie la red.

Tecla [Menú] > tecla [▲] [▼] > [Configuración Wi-Fi] > tecla [▶] > tecla [▲] [▼] > [Reiniciar red] > tecla [OK] > tecla [OK]

4 Tecla [Menú] > tecla [▲] [▼] > [Wi-Fi Direct] > tecla [▶] > tecla [▲] [▼] > [Config. botón Actv.] > tecla [OK] > tecla [OK]

5 Pulse el botón Actv en el ordenador o dispositivo de mano y seleccione la tecla [OK] simultáneamente.

Se configura la red entre esta máquina y el PC o dispositivo de mano.

IMPORTANTE

Puede conectar hasta tres dispositivos de mano a la vez con la configuración de Wi-Fi Direct. Si una vez conectados los dispositivos compatibles con Wi-Fi Direct desea conectar otro dispositivo, desconecte de la red aquellos ya conectados. Los métodos de desconexión son los siguientes:

- Desconectar la red del PC o dispositivo de mano
- Desconectar todos los dispositivos de la red en el panel de controles
Seleccione la tecla [Menú] > tecla [▲] [▼] > [Wi-Fi Direct] > tecla [▶] > tecla [▲] [▼] > [Desconectar todos] > tecla [OK] > tecla [OK]
- Configurar la hora de desconexión automática en el Menú Sistema
➔ [Config. Wi-Fi Direct \(página 7-11\)](#)
- Configurar la hora de desconexión automática en Embedded Web Server RX
➔ [Embedded Web Server RX User Guide](#)

Función de ahorro de energía

Si transcurre un determinado tiempo desde el último uso de la máquina, la máquina entra automáticamente en modo de reposo, que reduce al mínimo el consumo eléctrico.

Reposo y reposo automático

Reposo automático

Si está activado el reposo automático, la máquina pasa automáticamente al modo de reposo si ha estado inactiva durante un tiempo predefinido.

El tiempo predefinido predeterminado es de 1 minuto.

Para reanudar la operación, realice las siguientes acciones.

- Seleccione la tecla **[Go]**.

La máquina estará lista para el uso en 17 segundos.

Tenga en cuenta que las condiciones ambientales del entorno, como la ventilación, pueden hacer que la máquina responda más lentamente.

Siga los pasos de abajo para configurar el temporizador de reposo para que la máquina entre en modo de reposo cuando no se utilice.

1 Abra la pantalla.

- 1 Tecla **[Menú]** > tecla **[▲]** **[▼]** > **[Dispos. común]** > tecla **[▶]** > tecla **[▲]** **[▼]** > **[Temporizador]** > tecla **[▶]**
- 2 Introduzca el ID de administrador y seleccione la tecla **[OK]**.

NOTA

Introduzca un ID de entre 1 y 16 dígitos.

Seleccione la tecla **[▲]** o **[▼]** para introducir un número.

Seleccione la tecla **[◀]** o **[▶]** para desplazar el cursor hacia la izquierda o derecha.

El valor predeterminado de fábrica de ID de administrador es 3000.

- 3 Introduzca la contraseña de administrador y seleccione la tecla **[OK]**.

NOTA

Introduzca una contraseña de entre 0 (ningún valor) y 16 dígitos.

Seleccione la tecla **[▲]** o **[▼]** para introducir un número.

Seleccione la tecla **[◀]** o **[▶]** para desplazar el cursor hacia la izquierda o derecha.

El valor predeterminado de fábrica de contraseña de administrador es 3000.

- 4 Tecla **[▲]** **[▼]** > **[Temporiz. reposo]** > tecla **[OK]**

2 Configure el tiempo de reposo.

- 1 Introduzca el tiempo de reposo.

NOTA

Seleccione la tecla **[▲]** o **[▼]** para introducir un número.

Seleccione la tecla **[◀]** o **[▶]** para desplazar el cursor hacia la izquierda o derecha.

- 2 Seleccione la tecla **[OK]**.

Conf. niv.reposo

Lector tarjetas, Aplicación

Puede configurar si el modo de reposo funciona para cada función. Cuando la máquina entra en el modo de reposo, no se puede reconocer una tarjeta ID.

Para obtener más información sobre la configuración de Conf. niv.reposo, consulte:

➔ [Conf. niv.reposo \(página 7-22\)](#)

Nivel de reposo (Ahorro energía y Recuper. rápida) (modelos excepto para Europa)

En el nivel de reposo se puede alternar entre los dos modos siguientes: modo Ahorro energía y modo Recuper. rápida. El valor predeterminado es el modo Ahorro energía.

El modo Ahorro energía reduce el consumo eléctrico incluso más que el modo Recuper. rápida y permite ajustar el modo de reposo de forma separada para cada función. No se puede reconocer la tarjeta ID.

NOTA

Si está instalado el Kit de interfaz de red opcional, no se puede especificar el modo Ahorro energía.

Siga los pasos de abajo para seleccionar el nivel de reposo y usar el modo Ahorro energía para cada función:

1 Abra la pantalla.

- 1 Tecla [**Menú**] > tecla [**▲**] [**▼**] > [**Dispos. común**] > tecla [**▶**] > tecla [**▲**] [**▼**] > [**Conf. niv.reposo**] > tecla [**▶**]
- 2 Introduzca el ID de administrador y seleccione la tecla [**OK**].

NOTA

Introduzca un ID de entre 1 y 16 dígitos.

Seleccione la tecla [**▲**] o [**▼**] para introducir un número.

Seleccione la tecla [**◀**] o [**▶**] para desplazar el cursor hacia la izquierda o derecha.

El valor predeterminado de fábrica de ID de administrador es 3000.

- 3 Introduzca la contraseña de administrador y seleccione la tecla [**OK**].

NOTA

Introduzca una contraseña de entre 0 (ningún valor) y 16 dígitos.

Seleccione la tecla [**▲**] o [**▼**] para introducir un número.

Seleccione la tecla [**◀**] o [**▶**] para desplazar el cursor hacia la izquierda o derecha.

El valor predeterminado de fábrica de contraseña de administrador es 3000.

- 4 Tecla [**▲**] [**▼**] > [**Nivel de reposo**] > tecla [**OK**]

2 Seleccione el nivel de reposo.

Tecla [**▲**] [**▼**] > [**Recuper. rápida**] o [**Ahorro energía**] > tecla [**OK**]

Una vez configurada la función [**Ahorro energía**], continúe con la definición de si usar o no el modo Ahorro energía para cada función.

3 Configure la regla de reposo.

- 1 Tecla [**▲**] [**▼**] > [**Red**] o [**Lector tarjetas**] > tecla [**OK**]
[**Lector tarjetas**] se muestra si está activado el Card Authentication Kit opcional.
- 2 Tecla [**▲**] [**▼**] > [**Desactivado**] o [**Activado**] > tecla [**OK**]

Regla de apagado (modelos para Europa)

La opción Regla de apagado sirve para detener el apagado automático.

El tiempo predefinido predeterminado es 3 días.

Para obtener más información sobre la configuración de Regla de apagado, consulte:

➔ [Regla de apagado \(modelos para Europa\) \(página 7-22\)](#)

Instalación de software

Instale el software adecuado en el PC desde el DVD (Product Library) proporcionado si desea utilizar la función de impresora de esta máquina.

Software en DVD (Windows)

Como método de instalación, se puede usar **[Instalación rápida]** o **[Instalación personalizada]**. **[Instalación rápida]** es el método de instalación estándar. Para instalar componentes que no se pueden instalar con **[Instalación rápida]**, use **[Instalación personalizada]**.

Para obtener más información sobre la Instalación personalizada, consulte:

➔ [Instalación personalizada \(página 2-32\)](#)

Software	Descripción	Instalación rápida
Printing System Driver	Este controlador permite a la máquina imprimir archivos de un ordenador. Un solo controlador admite varios lenguajes de descripción de página (PCL XL, KPD, etc.). Este controlador de impresora le permite aprovechar completamente todas las funciones de la máquina. Use este controlador para crear archivos PDF.	○
Printing System (XPS) Driver	Este controlador de impresora admite el formato XPS (XML Paper Specification, Especificación de papel XML) desarrollado por Microsoft Corporation.	-
KPDL mini-driver/PCL mini-driver	Se trata de un Microsoft MiniDriver compatible con PCL y KPDL. Existen algunas restricciones de uso de este controlador con funciones de la máquina y de opciones.	-
NETWORK PRINT MONITOR	Se trata de una utilidad que permite supervisar la máquina en la red.	-
Status Monitor	Utilidad que supervisa el estado de la impresora y ofrece una función de informes continua.	○
Network Tool for Direct Printing	Permite imprimir un archivo PDF sin iniciar Adobe Acrobat/Reader.	-
FONTS	Se trata de fuentes que permiten utilizar fuentes integradas de la máquina en una aplicación de software.	○



NOTA

La instalación en Windows la debe realizar un usuario que haya iniciado sesión con privilegios de administrador.

Instalación del software en Windows

Instalación rápida

El siguiente procedimiento es un ejemplo de instalación del software en Windows 8.1 con el método de [Instalación rápida].

Para obtener más información sobre la Instalación personalizada, consulte:

➔ [Instalación personalizada \(página 2-32\)](#)

1 Inserte el DVD.

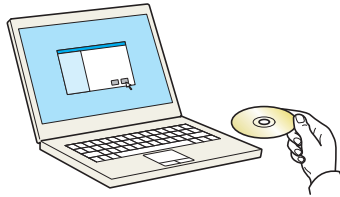

NOTA

- La instalación en Windows la debe realizar un usuario que haya iniciado sesión con privilegios de administrador.
- Si aparece el cuadro de diálogo "Asistente para hardware nuevo encontrado", seleccione [**C**ancelar].
- Si aparece la ventana de ejecución automática, haga clic en [**E**jecutar setup.exe].
- Si aparece la ventana Control de cuentas de usuario, haga clic en [**S**í].

2 Abra la pantalla.

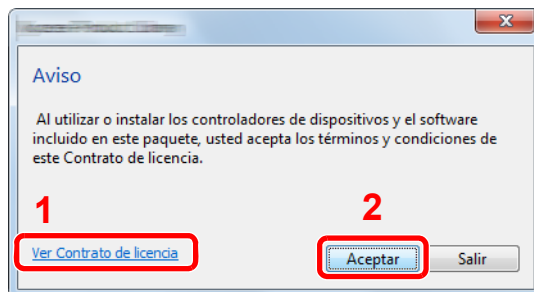

1 Haga clic en [**V**er Contrato de licencia] y lea el Contrato de licencia.

2 Haga clic en [**A**ceptar].

3 Seleccione [Instalación rápida].

4 Instale el software.

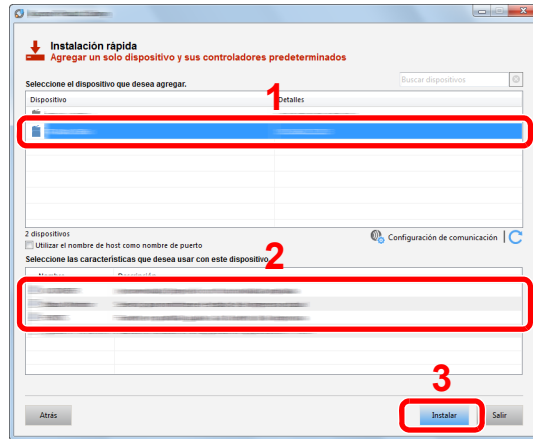

También puede seleccionar **[Utilizar el nombre de host como nombre de puerto]** y configurar la opción para utilizar el nombre de host del puerto TCP/IP estándar. (No se puede usar una conexión USB.)

Al hacer clic en **[Instalar]**, aparecerá una pantalla que le solicitará su colaboración con la recopilación de datos. Seleccione una de las respuestas y haga clic en **[Aceptar]**.

✓ IMPORTANTE

Si se ha activado Wi-Fi o Wi-Fi Direct, asegúrese de especificar la dirección IP para el nombre de puerto. La instalación puede dar errores si se especifica el nombre de host.

💡 NOTA

- La máquina solo se puede detectar si está encendida. Si el ordenador no logra detectar la máquina, compruebe que está conectada al ordenador a través de una red o un cable USB y que está encendida. Después, haga clic en **C** (Recargar).
- Si aparece la ventana Seguridad de Windows, haga clic en **[Instalar este software de controlador]**.
- Para instalar Status Monitor en versiones de Windows anteriores a Windows 8, es necesario instalar antes Microsoft .NET Framework 4.0.

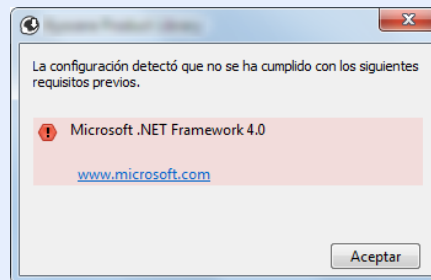

5 Finalice la instalación.

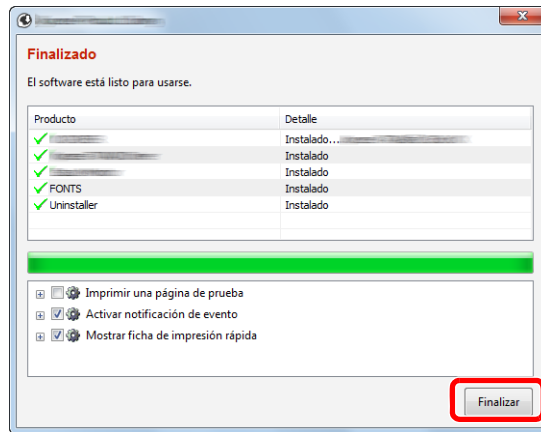

Cuando aparezca "**El software está listo para usarse**", puede utilizar el software. Para imprimir una página de prueba, haga clic en la casilla "**Imprimir una página de prueba**" y seleccione la máquina.

Haga clic en [**Finalizar**] para salir del asistente.

Si aparece un mensaje para que se reinicie el sistema, reinicie el ordenador siguiendo las instrucciones de la pantalla. Aquí finaliza el procedimiento de instalación del controlador de impresora.

Instalación personalizada

El siguiente procedimiento es un ejemplo de instalación del software en Windows 8.1 con el método de [**Instalación personalizada**].

1 Inserte el DVD.

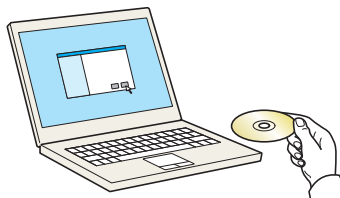

NOTA

- La instalación en Windows la debe realizar un usuario que haya iniciado sesión con privilegios de administrador.
- Si aparece el cuadro de diálogo "**Asistente para hardware nuevo encontrado**", seleccione [**Cancelar**].
- Si aparece la ventana de ejecución automática, haga clic en [**Ejecutar setup.exe**].
- Si aparece la ventana Control de cuentas de usuario, haga clic en [**Sí**].

2 Abra la pantalla.

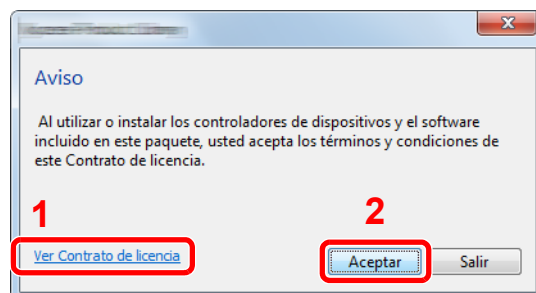

1 Haga clic en [**Ver Contrato de licencia**] y lea el Contrato de licencia.

2 Haga clic en [**Aceptar**].

3 Seleccione [Instalación personalizada].

4 Instale el software.

1 Seleccione el dispositivo que desea instalar.

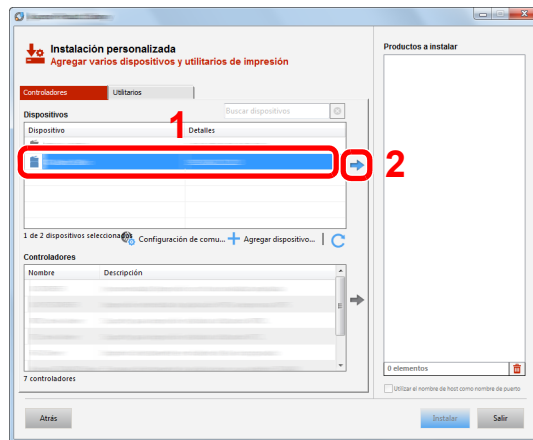

✓ IMPORTANTE

Si se ha activado Wi-Fi o Wi-Fi Direct, asegúrese de especificar la dirección IP para el nombre de puerto. La instalación puede dar errores si se especifica el nombre de host.

💡 NOTA

- La máquina solo se puede detectar si está encendida. Si el ordenador no logra detectar la máquina, compruebe que está conectada al ordenador a través de una red o un cable USB y que está encendida. Después, haga clic en **C** (Recargar).
- Si no aparece el dispositivo que desea, seleccione [**Agregar dispositivo nuevo**] para seleccionar directamente el dispositivo.

2 Seleccione el controlador que desea instalar.

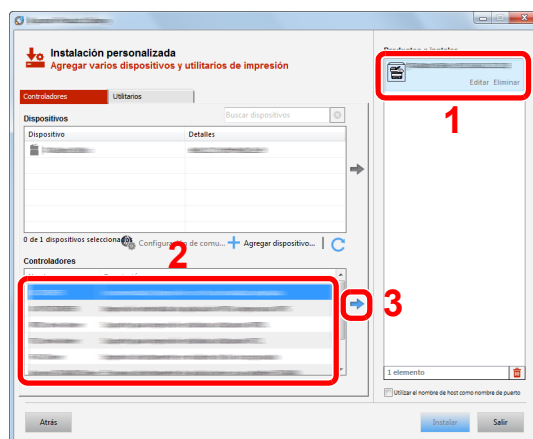

3 Haga clic en la ficha [Utilitarios] y seleccione la utilidad que desea instalar.

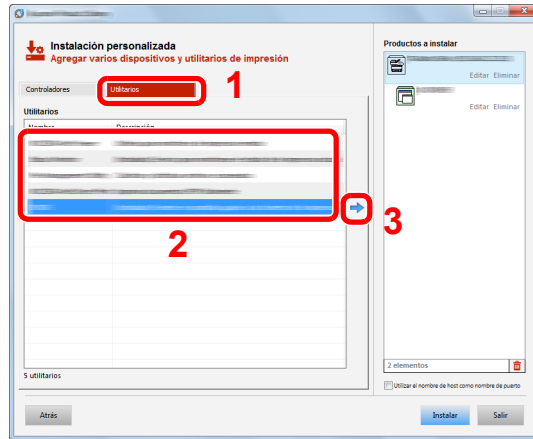

4 Haga clic en [Instalar].

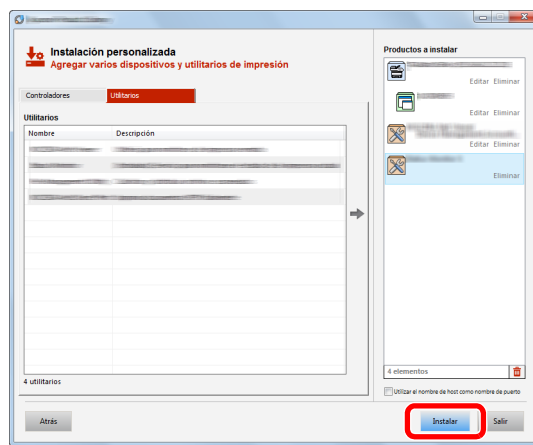

Al hacer clic en [Instalar], aparecerá una pantalla que le solicitará su colaboración con la recopilación de datos. Seleccione una de las respuestas y haga clic en [Aceptar].

NOTA

Para instalar Status Monitor en versiones de Windows anteriores a Windows 8, es necesario instalar antes Microsoft .NET Framework 4.0.

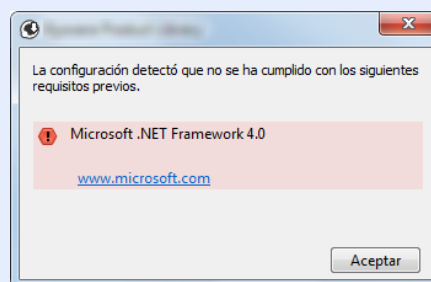

5 Finalice la instalación.

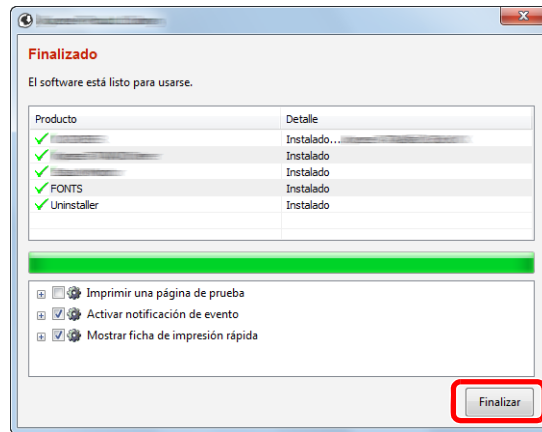

Cuando aparezca "El software está listo para usarse", puede utilizar el software. Para imprimir una página de prueba, haga clic en la casilla "Imprimir una página de prueba" y seleccione la máquina.

Haga clic en [Finalizar] para salir del asistente.

Si aparece un mensaje para que se reinicie el sistema, reinicie el ordenador siguiendo las instrucciones de la pantalla. Aquí finaliza el procedimiento de instalación del controlador de impresora.

Desinstalación del software

Siga el siguiente procedimiento para desinstalar el software del ordenador.

NOTA

La desinstalación en Windows la debe realizar un usuario conectado con privilegios de administrador.

1 Abra la pantalla.

Haga clic en [**Buscar**] en Accesos e introduzca "Desinstalar Product Library" en el cuadro de búsqueda. Seleccione [**Desinstalar Product Library**] en la lista de búsqueda.

NOTA

En Windows 7, haga clic en el botón [**Inicio**] de Windows y después seleccione [**Todos los programas**], [(**Nombre del fabricante**)] y [**Desinstalar Product Library**] para mostrar el asistente de desinstalación.

2 Desinstale el software.

Active la casilla de software que va a desinstalar.

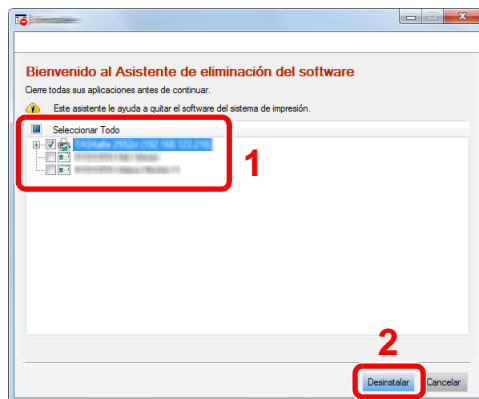

3 Finaliza la desinstalación.

Si aparece un mensaje para que se reinicie el sistema, reinicie el ordenador siguiendo las instrucciones de la pantalla. Aquí finaliza el procedimiento de desinstalación del software.

NOTA

- El software también se puede desinstalar con Product Library.
- En la pantalla de Product Library, haga clic en [**Desinstalar**] y siga las instrucciones de la pantalla para desinstalar el software.

Instalación del software en un ordenador Mac

La funcionalidad de impresora de la máquina se puede usar en un ordenador Mac.

NOTA

- La instalación en MAC OS la debe realizar un usuario que haya iniciado sesión con privilegios de administrador.
- Si imprime desde un ordenador Macintosh, configure la emulación de la máquina como **[KPDL]** o **[KPDL(Auto)]**.
- ➔ [Config. impresión \(página 7-9\)](#)
- Si conecta la máquina mediante Bonjour, habilite Bonjour en la configuración de red de la máquina.
- ➔ [Bonjour \(página 7-14\)](#)
- En la pantalla Autenticar, ingrese el nombre y contraseña para iniciar sesión en el sistema operativo.
- Si imprime a través de AirPrint, no tiene que instalar el software.

1 Inserte el DVD.

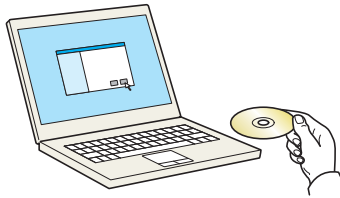

Haga doble clic en el icono **[GEN_LIB]**.

2 Abra la pantalla.

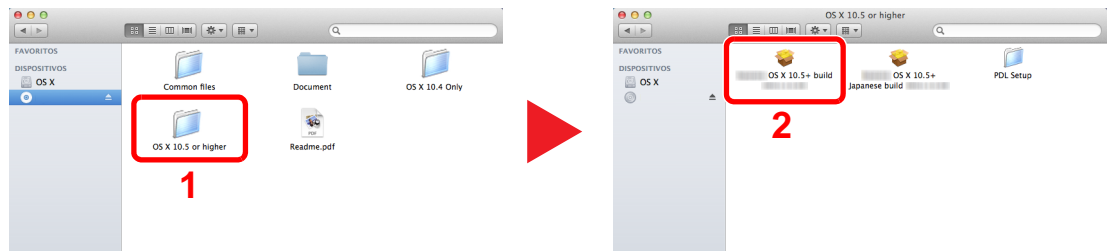

Haga doble clic en **[(Marca) OS X x.x]** en función de la versión de Mac OS.

3 Instale el controlador de impresora.

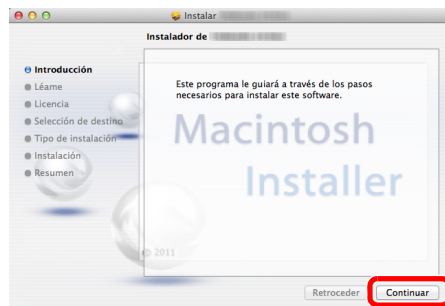

Instale el controlador de la impresora según las instrucciones del software de instalación.

Aquí finaliza el procedimiento de instalación del controlador de la impresora.

Si se usa una conexión USB, la máquina se reconoce y conecta automáticamente.

Si se utiliza una conexión IP, es necesario seguir los pasos de configuración de abajo.

4 Configure la impresora.

- 1 Abra Preferencias del Sistema y agregue la impresora.

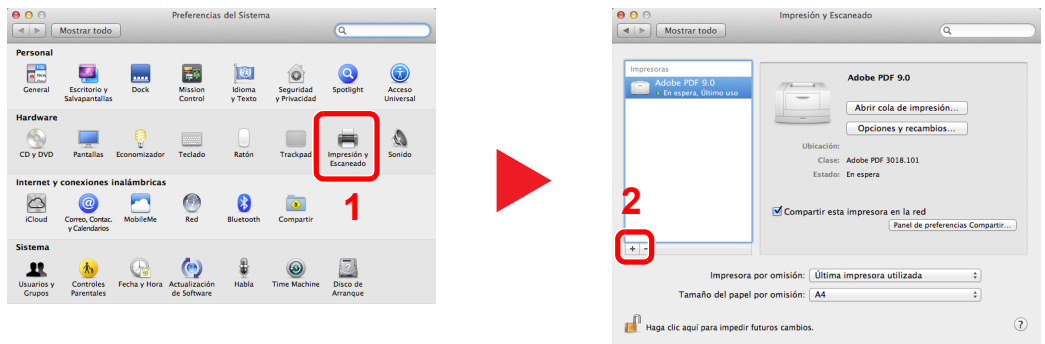

- 2 Seleccione [Por omisión] y haga clic en el elemento que aparece en "Nombre". A continuación, seleccione el controlador en "Usar".

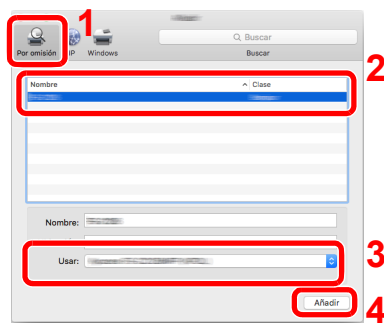

NOTA

Si usa una conexión IP, haga clic en el icono IP en caso de una conexión IP y, a continuación, introduzca el nombre de host o la dirección IP. El número introducido en "Dirección" aparecerá automáticamente en "Nombre". En caso de ser necesario, cámbielo.

- 3 Seleccione las opciones disponibles para la máquina.

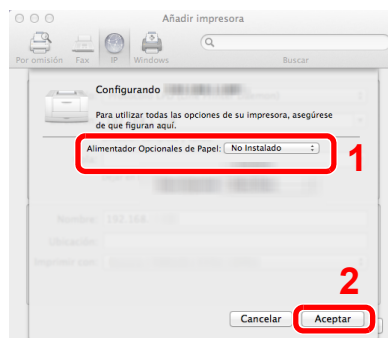

- 4 Se agrega la máquina seleccionada.

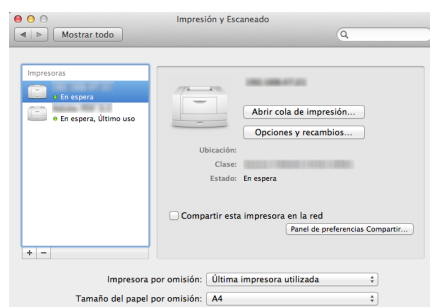

Comprobación del contador

Compruebe el número de páginas impresas.

1 Abra la pantalla.

Tecla [Menú] > tecla [▲] [▼] > [Contador] > tecla [▶]

2 Compruebe el contador.

Seleccione el elemento que desea comprobar.

Preparativos adicionales para el administrador

Además de la información proporcionada en este capítulo, el administrador de la máquina debe comprobar lo siguiente y configurar las opciones según sea necesario.

Fortalecimiento de la seguridad

La máquina contiene preregistrado un usuario con derechos de administrador. El inicio de sesión como este usuario le permitirá configurar todas las opciones; por lo tanto, modifique el nombre de usuario y la contraseña de inicio de sesión.

Además, esta máquina dispone de una función de autenticación de usuarios, que se puede configurar para limitar el acceso a esta máquina a solo aquellas personas que tengan registrado un nombre de usuario y contraseña de inicio de sesión.

➔ [Autenticación de usuario y contabilidad \(Inicio sesión usuario/contab. tbjos\) \(página 8-1\)](#)

Deseo...	Función	Página de referencia
Restringir los usuarios de la máquina	Rest. Auto Panel	página 7-23
Impedir a otro usuario manipular los documentos almacenados en la máquina	Buzón personalizado* ¹	página 5-5
Impedir la fuga de los datos almacenados en la máquina	Sobrescritura de datos* ²	Consulte la Data Security Kit (E) Operation Guide .
	Encriptación* ²	
Eliminar los datos de la máquina completamente antes de deshacerse de ella	Borrado de datos	página 7-27
Proteger la transmisión de interceptaciones y pinchazos del teléfono	IPP sobre SSL	página 7-15
	HTTPS	página 7-16
	Seguridad SMTP	Embedded Web Server RX User Guide
	Seguridad POP3	Embedded Web Server RX User Guide
	IPSec	página 7-18
	SNMPv3	página 7-14

*1 Se necesita el SSD opcional.

*2 Se necesita el Data Security Kit opcional.

Embedded Web Server RX

Si la máquina está conectada a la red, puede configurar varias opciones con Embedded Web Server RX.

En esta sección se explica cómo tener acceso a Embedded Web Server RX y cambiar la configuración de seguridad y el nombre de host.

➔ Embedded Web Server RX User Guide

NOTA

Para un acceso completo a las funciones de las páginas de Embedded Web Server RX, introduzca el nombre de usuario y la contraseña y haga clic en **[Inicio de sesión]**. La introducción de la contraseña de administrador predefinida permite al usuario acceder a todas las páginas, incluido el buzón de documentos. Abajo se muestra la configuración predeterminada de fábrica para el usuario predeterminado con privilegios de administrador. (Se distinguen mayúsculas de minúsculas.)

Nombre de conexión de usuario: Admin
Contraseña de conexión: Admin

La configuración que el administrador y los usuarios generales pueden configurar en Embedded Web Server RX es la siguiente.

Opción	Descripción	Adminis- trador	Usuario general
Información del dispositivo	Se puede comprobar la estructura de la máquina.	<input type="radio"/>	<input type="radio"/>
Estado del trabajo	Muestra toda la información del dispositivo, incluidos los trabajos de impresión y el historial de registros de trabajos.	<input type="radio"/>	<input type="radio"/>
Buzón de documentos	Agregue o elimine buzones de documentos, o bien, elimine documentos de un buzón de documentos.	<input type="radio"/>	<input type="radio"/> *1
Configuración de dispositivo	Configure las opciones avanzadas de la máquina.	<input type="radio"/>	-
Configuración de función	Configure las opciones avanzadas de función.	<input type="radio"/>	-
Configuración de red	Configure las opciones avanzadas de red.	<input type="radio"/>	-
Configuración de seguridad	Configure las opciones avanzadas de seguridad.	<input type="radio"/>	-
Configuración de administración	Configure las opciones avanzadas de administración.	<input type="radio"/>	-

*1 Es posible que el usuario que tiene iniciada la sesión no pueda configurar determinadas opciones, en función de los permisos que tenga asignados.

Acceso a Embedded Web Server RX

1 Abra la pantalla.

- 1 Inicie el explorador de Internet.
- 2 En la barra de direcciones o de ubicación, introduzca la dirección IP o el nombre de host de la máquina.
Imprima la página de estado para comprobar la dirección IP y el nombre de host de la máquina.
Tecla [Menú] > tecla [▲] [▼] > [Impres. informe] > tecla [▶] > tecla [▲] [▼] > [Imprimir página de estado] > tecla [OK] > tecla [OK]

Ejemplos: `https://192.168.48.21/` (en el caso de dirección IP)
`https://MFP001` (si el nombre de host es "MFP001")

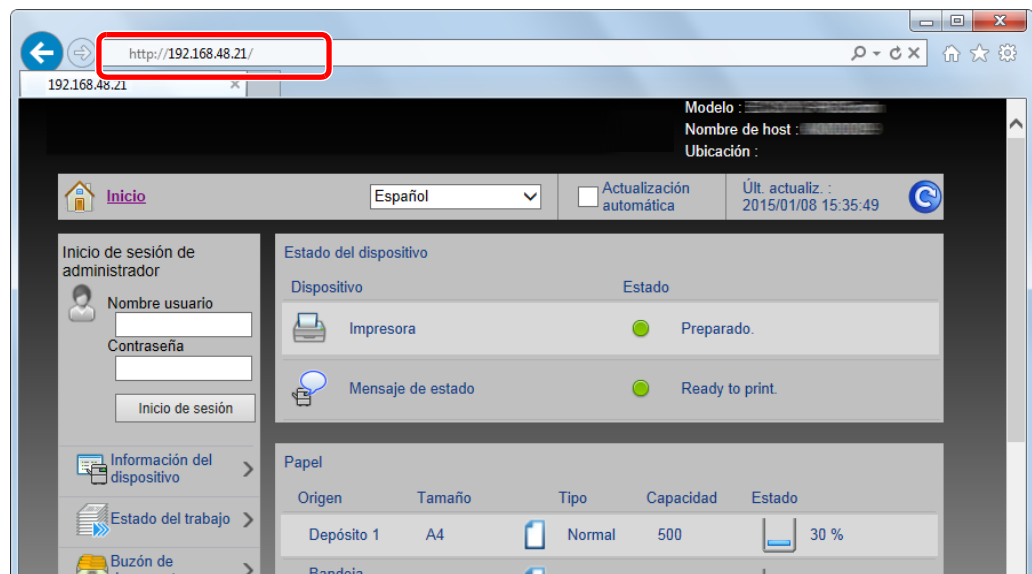

La página web muestra información básica sobre la máquina y Embedded Web Server RX y también de su estado actual.



NOTA

Si aparece la pantalla "Hay un problema con el certificado de seguridad de este sitio web.", configure el certificado.

➔ Embedded Web Server RX User Guide

También puede continuar la operación sin configurar el certificado.

2 Configure la función.

Seleccione una categoría en la barra de navegación situada en el lado izquierdo de la pantalla.



NOTA

Para un acceso completo a las funciones de las páginas de Embedded Web Server RX, introduzca el nombre de usuario y la contraseña y haga clic en **[Inicio de sesión]**. La introducción de la contraseña de administrador predefinida permite al usuario acceder a todas las páginas, incluido el buzón de documentos. Abajo se muestra la configuración predeterminada de fábrica para el usuario predeterminado con privilegios de administrador. (Se distinguen mayúsculas de minúsculas.)

Nombre de conexión de usuario: Admin
Contraseña de conexión: Admin

Cambio de la configuración de seguridad

1 Abra la pantalla.

- 1 Inicie el explorador de Internet.
- 2 En la barra de direcciones o de ubicación, introduzca la dirección IP o el nombre de host de la máquina.
Imprima la página de estado para comprobar la dirección IP y el nombre de host de la máquina.
Tecla [Menú] > tecla [▲] [▼] > [Impres. informe] > tecla [►] > tecla [▲] [▼] > [Imprimir página de estado] > tecla [OK] > tecla [OK]
- 3 Inicie sesión con privilegios de administrador.

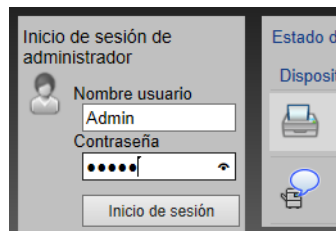

Abajo se muestra la configuración predeterminada de fábrica para el usuario predeterminado con privilegios de administrador. (Se distinguen mayúsculas de minúsculas.)

Nombre de conexión de usuario: Admin
Contraseña de conexión: Admin

- 4 Haga clic en [Configuración de seguridad].

2 Configure las opciones de seguridad.

En el menú [Configuración de seguridad], seleccione la opción que desea configurar.

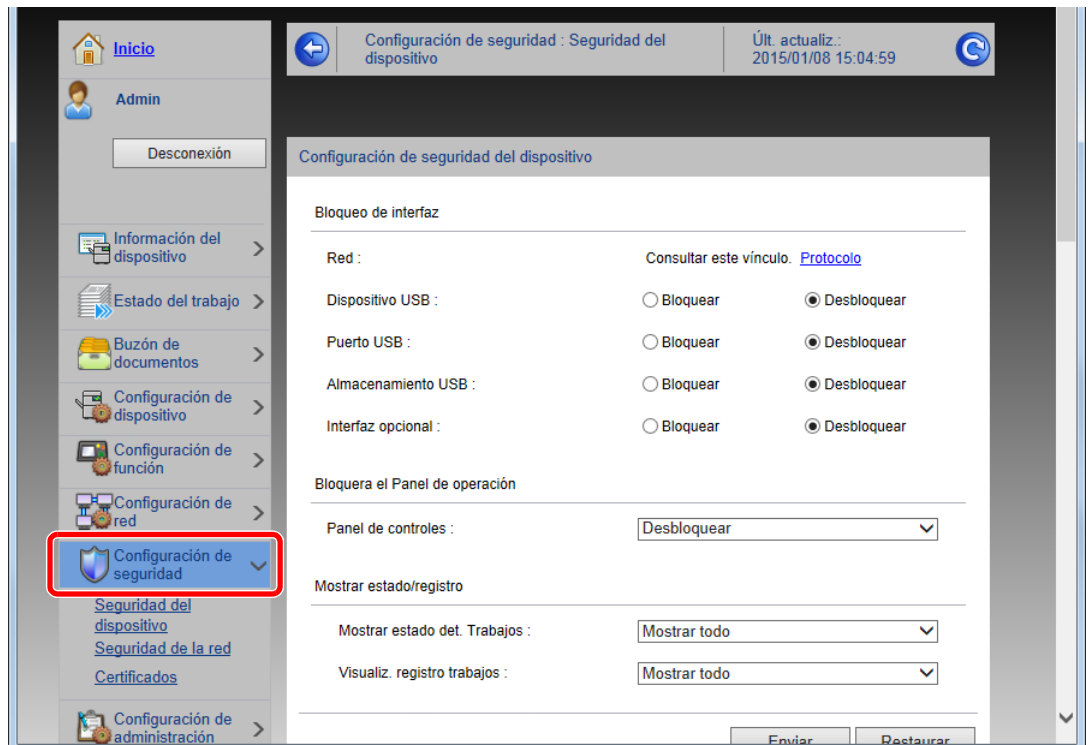

NOTA

Para obtener más información sobre la configuración de certificados, consulte:

➔ **Embedded Web Server RX User Guide**

Cambio de la información del dispositivo

1 Abra la pantalla.

- 1 Inicie el explorador de Internet.
- 2 En la barra de direcciones o de ubicación, introduzca la dirección IP o el nombre de host de la máquina.
 Imprima la página de estado para comprobar la dirección IP y el nombre de host de la máquina.
 Tecla [Menú] > tecla [▲] [▼] > [Impres. informe] > tecla [▶] > tecla [▲] [▼] > [Imprimir página de estado] > tecla [OK] > tecla [OK]
- 3 Inicie sesión con privilegios de administrador.

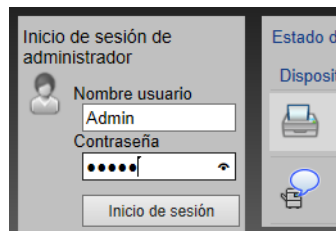

Abajo se muestra la configuración predeterminada de fábrica para el usuario predeterminado con privilegios de administrador. (Se distinguen mayúsculas de minúsculas.)

Nombre de conexión de usuario: Admin
 Contraseña de conexión: Admin

- 4 En el menú [Configuración de dispositivo], seleccione [Sistema].

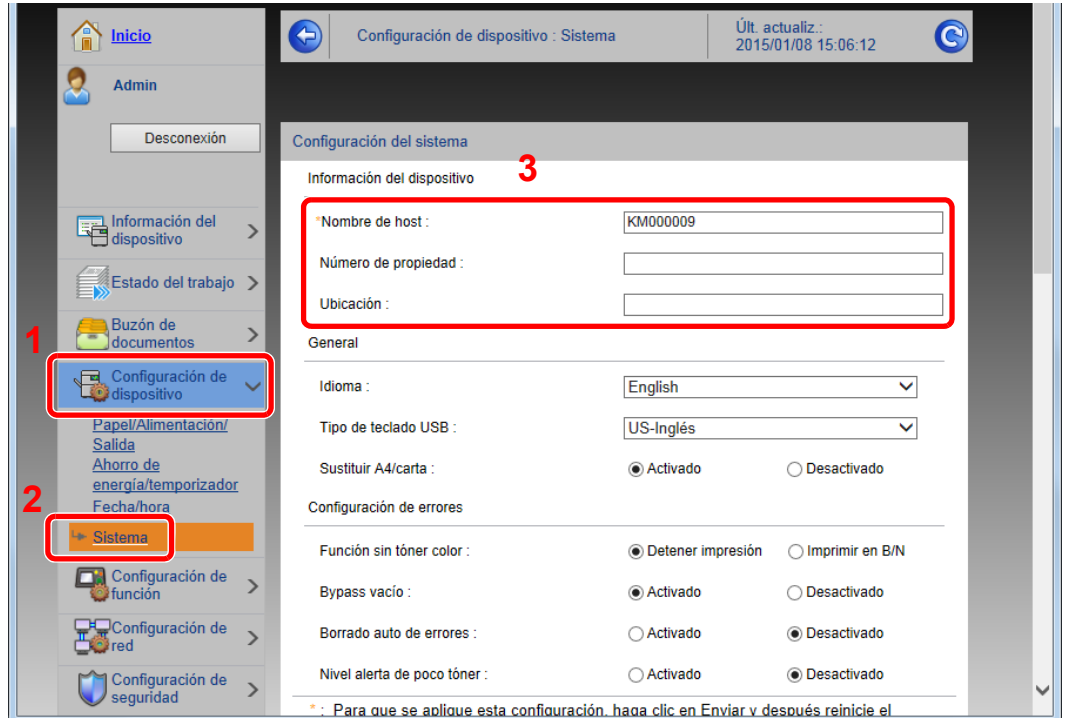

2 **Especifique el nombre de host.**

Introduzca la información del dispositivo y haga clic en **[Enviar]**.

 **IMPORTANTE**

Después de cambiar la configuración, reinicie la red o apague la máquina y vuelva a encenderla.

Para reiniciar la tarjeta de interfaz de red, haga clic en **[Reiniciar] en el menú **[Configuración de administración]** y, a continuación, haga clic en **[Reiniciar red]** en "Reiniciar".**

Configuración de correo electrónico

Si se establece la configuración SMTP, es posible enviar avisos por e-mail cuando los trabajos finalizan.

Para utilizar esta función, la máquina debe estar conectada a un servidor de correo que use el protocolo SMTP.

Además, configure lo siguiente.

- Configuración SMTP
Elemento: "Protocolo SMTP" y "Nombre de servidor SMTP" en "SMTP"
- La dirección del remitente cuando la máquina envía mensajes de e-mail
Elemento: "Dirección del remitente" en "Configuración de envío de e-mail"
- La configuración para limitar el tamaño de los mensajes de e-mail
Elemento: "Tam. lím. e-m." en "Configuración de envío de e-mail"

A continuación se explica el procedimiento para especificar la configuración SMTP:

1 Abra la pantalla.

Aparece la pantalla Protocolo SMTP.

1 Inicie el explorador de Internet.

2 En la barra de direcciones o de ubicación, introduzca la dirección IP o el nombre de host de la máquina.

Imprima la página de estado para comprobar la dirección IP y el nombre de host de la máquina.

Tecla **[Menú]** > tecla **[▲]** **[▼]** > **[Impres. informe]** > tecla **[▶]** > tecla **[▲]** **[▼]** > **[Imprimir página de estado]** > tecla **[OK]** > tecla **[OK]**

3 Inicie sesión con privilegios de administrador.

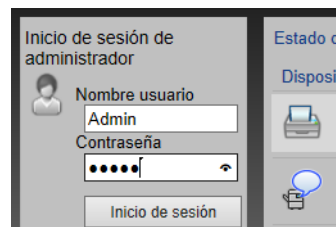

Abajo se muestra la configuración predeterminada de fábrica para el usuario predeterminado con privilegios de administrador. (Se distinguen mayúsculas de minúsculas.)

Nombre de conexión de usuario: Admin
Contraseña de conexión: Admin

4 En el menú [Configuración de red], haga clic en [Protocolo].

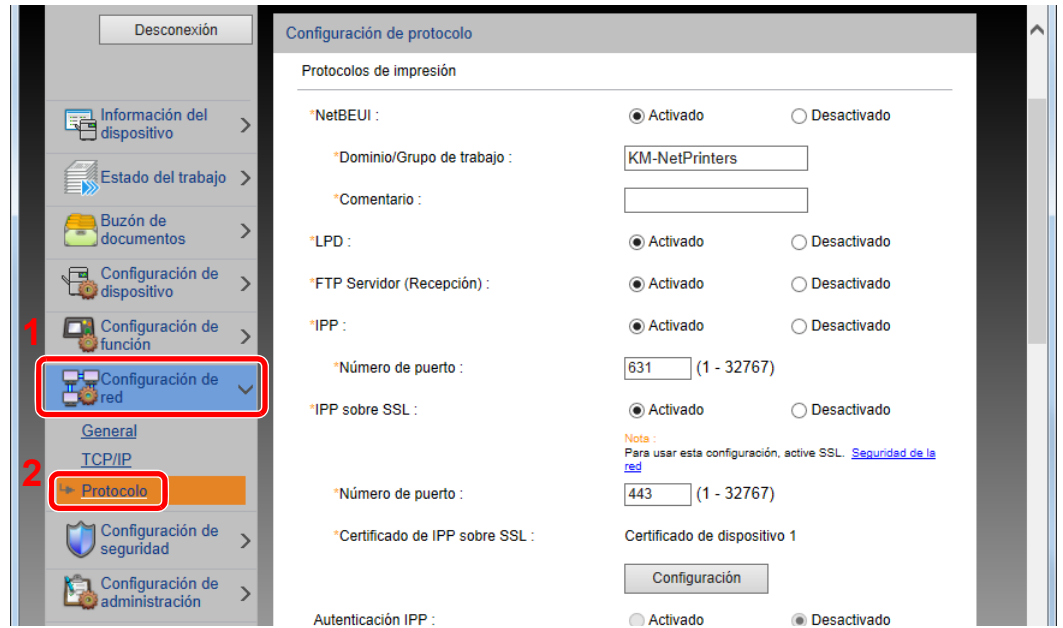

2 **Configure las opciones de configuración.**

Configure "SMTP (TX E-mail)" como [Activado] en "Protocolos de envío".

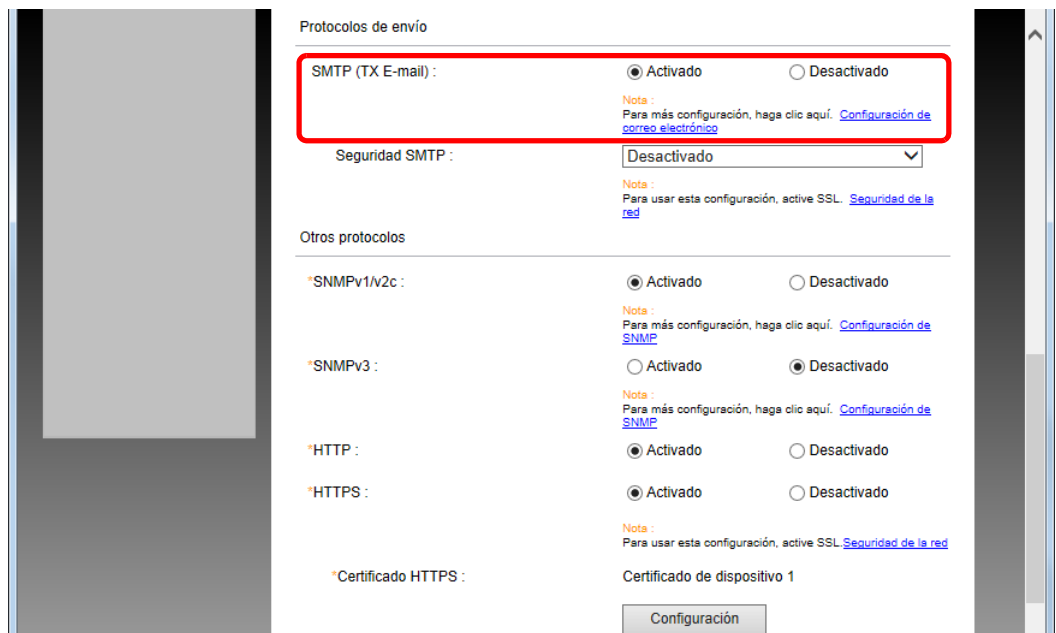

3 Abra la pantalla.

Aparece la pantalla Configuración de correo electrónico.

En el menú [Configuración de función], haga clic en [E-mail].

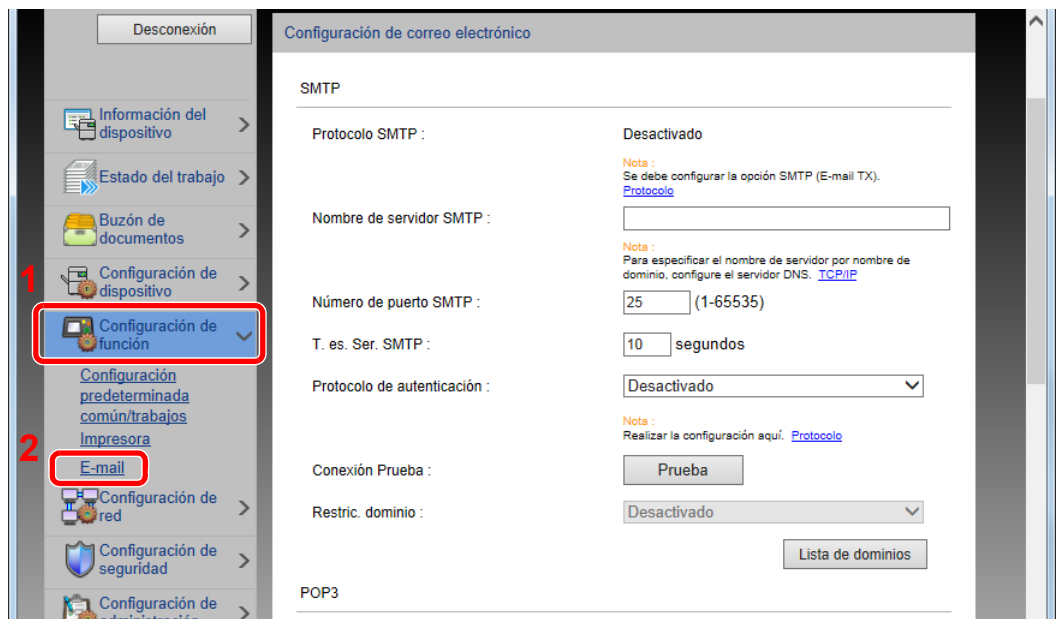

4 Configure las opciones de configuración.

Introduzca los valores de los elementos "SMTP" y "Configuración de envío de e-mail".

Opción	Descripción	
SMTP	Configure esta opción para enviar mensajes de e-mail desde la máquina.	
Protocolo SMTP	Muestra la configuración del protocolo SMTP. Compruebe que "Protocolo SMTP" se ha configurado como [Activado] . Si está configurado como [Desactivado] , haga clic en [Protocolo] y configure Protocolo SMTP como [Activado] .	
Nombre de servidor SMTP*1	Introduzca el nombre de host o la dirección IP del servidor SMTP.	
Número de puerto SMTP	Especifique el número de puerto que va a utilizar para SMTP. Use el puerto SMTP predeterminado 25.	
T. es. Ser. SMTP	Configure el tiempo de espera en segundos.	
Protocolo de autenticación	Para usar la autenticación SMTP, introduzca la información del usuario para la autenticación.	
Seguridad SMTP	Configure la seguridad SMTP. Active "Seguridad SMTP" en "SMTP (TX E-mail)" en la página [Configuración de protocolo] .	
Conexión Prueba	Pruebas para confirmar que la configuración es correcta.	
Restric. dominio	Para restringir los dominios, haga clic en [Lista de dominios] e introduzca los nombres de dominio de las direcciones que se permitirán o rechazarán. La restricción también se puede especificar mediante la dirección de e-mail.	
POP3	<p>No tiene que configurar los siguientes elementos si solo activa la función de enviar e-mail desde la máquina. Configure los siguientes elementos si desea activar la función de recibir e-mail en la máquina.</p> <p>➔ Embedded Web Server RX User Guide</p>	
Protocolo POP3		
Intervalo de comprobación		
Ejecutar una vez ahora		
Restric. dominio		
Configuración de usuario de POP3		
Configuración de envío de e-mail	Tam. lím. e-m	Introduzca el tamaño máximo de los mensajes que se pueden enviar por e-mail, en kilobytes. Si el tamaño de un e-mail es mayor que este valor, aparecerá un mensaje de error y se cancelará el envío del e-mail. Use esta opción si ha configurado Tam. lím. e-m para el servidor SMTP. En caso contrario, introduzca el valor de 0 (cero) para permitir el envío de e-mail, sin tener en cuenta el límite de tamaño.
	Dirección del remitente*1	Especifique la dirección del remitente para cuando la máquina envíe mensajes de e-mail, por ejemplo el administrador de la máquina, de modo que las respuestas o informes de no entrega se envíen a esa persona y no a la máquina. Hay que introducir correctamente la dirección del remitente para la autenticación SMTP. La longitud máxima de la dirección del remitente es de 128 caracteres.
	Firma	Introduzca la firma. La firma es un texto que aparecerá al final del mensaje de e-mail. Se suele utilizar para una mejor identificación de la máquina. La longitud máxima de la firma es de 512 caracteres.
	Valores predet. funciones	Cambie la configuración predeterminada de funciones en la página [Configuración común/predeterminada de trabajo] .

*1 Asegúrese de introducir los valores de los elementos.

5 Haga clic en [Enviar].

Creación de un nuevo buzón personalizado

NOTA

Para utilizar un buzón personalizado, es necesario instalar un SSD opcional en la máquina.

1 Abra la pantalla.

- 1 Inicie el explorador de Internet.
- 2 En la barra de direcciones o de ubicación, introduzca la dirección IP o el nombre de host de la máquina.
 Imprima la página de estado para comprobar la dirección IP y el nombre de host de la máquina.
 Tecla [Menú] > tecla [▲] [▼] > [Impres. informe] > tecla [▶] > tecla [▲] [▼] > [Imprimir página de estado] > tecla [OK] > tecla [OK]
- 3 En el menú [Buzón de documentos], haga clic en [Buzón personalizado].

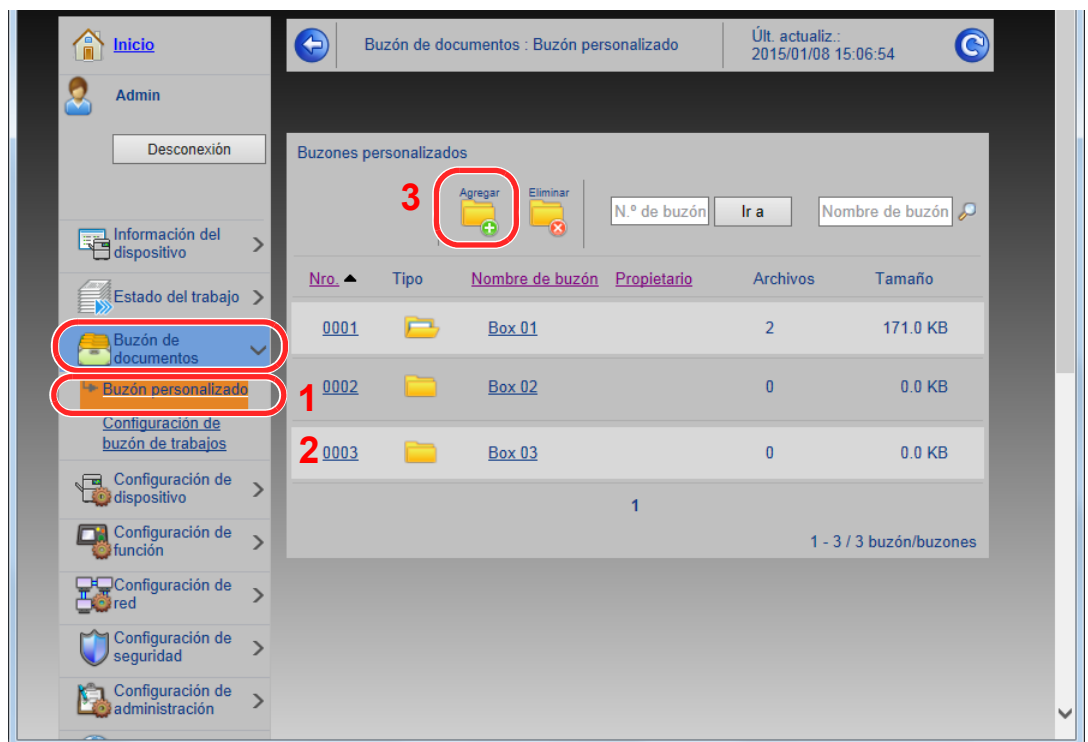

- 4 Haga clic en [Agregar].

2 Configure el buzón personalizado.

- 1 Introduzca los detalles del buzón.
 Introduzca la información del buzón personalizado que desea registrar. Para obtener información sobre los campos que deben rellenarse, consulte:
 ➔ [Embedded Web Server RX User Guide](#)
- 2 Haga clic en [Enviar].

Impresión de un documento almacenado en un buzón personalizado

1 Abra la pantalla.

- 1 Inicie el explorador de Internet.
- 2 En la barra de direcciones o de ubicación, introduzca la dirección IP o el nombre de host de la máquina.
 Imprima la página de estado para comprobar la dirección IP y el nombre de host de la máquina.
 Tecla **[Menú]** > tecla **[▲]** **[▼]** > **[Impres. informe]** > tecla **[▶]** > tecla **[▲]** **[▼]** > **[Imprimir página de estado]** > tecla **[OK]** > tecla **[OK]**
- 3 En el menú **[Buzón de documentos]**, haga clic en **[Buzón personalizado]**.

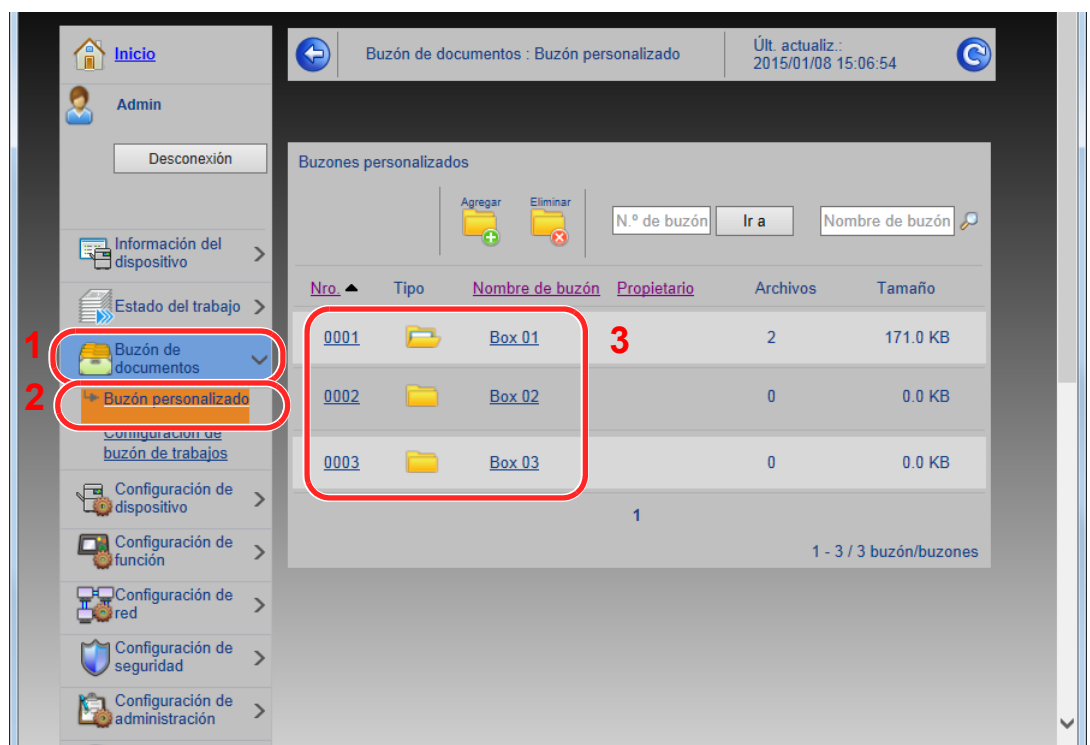

- 4 Haga clic en el número o el nombre del buzón personalizado donde está almacenado el documento.

2 Imprima el documento.

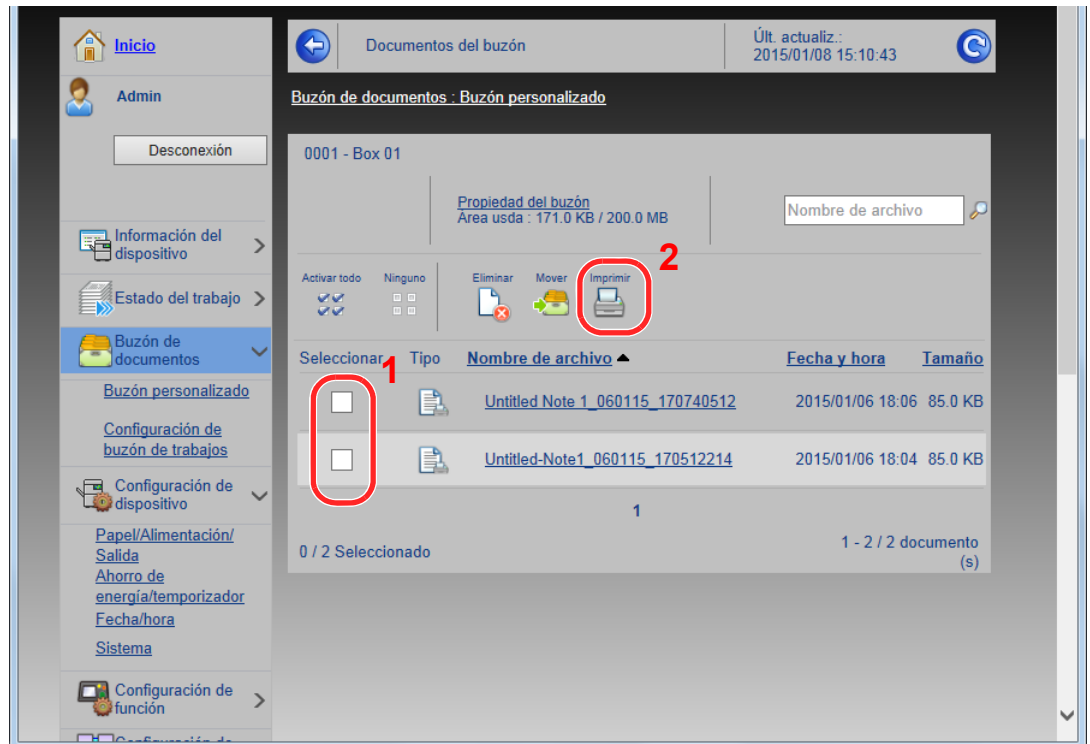

- 1 Seleccione el documento que desea imprimir.
 Seleccione la casilla del documento que va a imprimir.
- 2 Haga clic en **[Imprimir]**.
- 3 Establezca la configuración de impresión y haga clic en **[Imprimir]**.

3 Preparativos antes del uso

En este capítulo se explican los siguientes procedimientos:

Carga de papel	3-2
Precauciones sobre la carga de papel	3-3
Carga en los depósitos	3-4
Carga de papel en el bypass	3-7
Especificación del tamaño y tipo de papel	3-10
Tope de papel	3-13

Carga de papel

Cargue papel en los depósitos y en el bypass.

Para conocer los métodos de carga de papel para cada depósito, consulte la página de abajo.

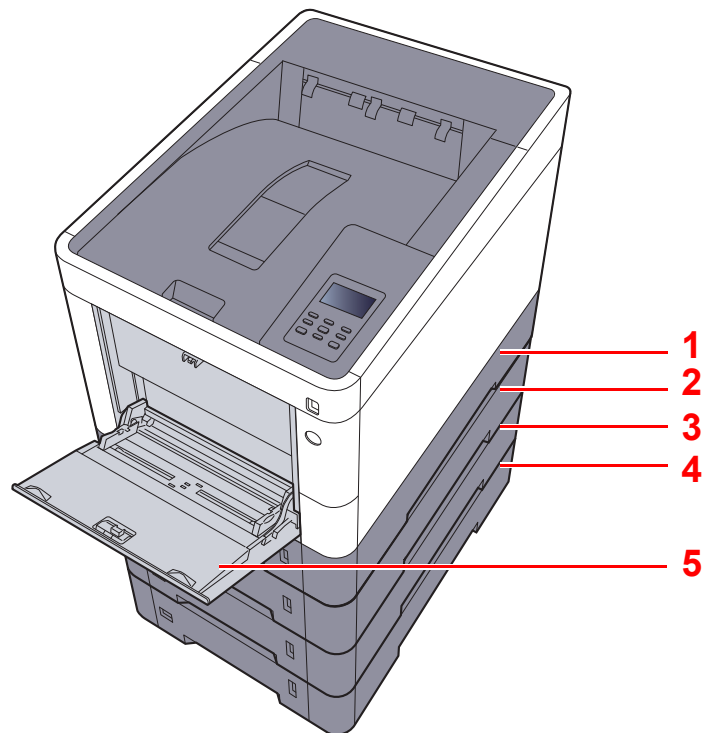

Nro.	Nombre	Página
1	Depósito 1	página 3-4
2	Depósito 2	página 3-4
3	Depósito 3	página 3-4
4	Depósito 4	página 3-4
5	Bypass	página 3-7

NOTA

- El número de hojas que se pueden colocar varía según el entorno y el tipo de papel.
- No use papel para impresoras de inyección de tinta ni papel con un tratamiento especial de la superficie. (Este tipo de papel puede causar atascos u otros problemas.)
- Para una impresión en color de mayor calidad, use papel especial para impresión en color.

Precauciones sobre la carga de papel

Cuando abra un paquete de papel nuevo, ventile las hojas para separarlas ligeramente antes de cargarlas como se indica en los pasos siguientes.

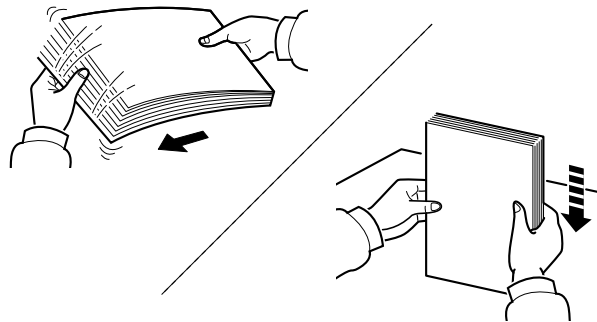

Ventile el papel y, a continuación, golpee ligeramente los bordes del mismo sobre una superficie lisa.

Además, tenga en cuenta lo siguiente:

- Si el papel está curvado o doblado, alíselo antes de cargarlo. El papel curvado o doblado puede causar atascos.
- Una vez abierto, el papel no debe quedar expuesto a condiciones de temperatura y humedad demasiado altas, ya que podrían ocasionar problemas. Después de cargar papel en el bypass o en los depósitos, vuelva a colocar el papel restante en la bolsa de almacenamiento y ciérrela.
- Si no va a utilizar la máquina durante un período prolongado, saque el papel de los depósitos y guárdelo en la bolsa de almacenamiento para protegerlo de la humedad.

✓ IMPORTANTE

Si imprime en papel usado (papel que ya ha utilizado para imprimir), no emplee hojas de papel grapadas ni unidas con un clip. Esto podría dañar la máquina o degradar la calidad de la imagen.

💡 NOTA

Si utiliza papel especial, como membretes, papel con perforaciones o papel preimpreso con logotipos o el nombre de la empresa, consulte:

➔ [Papel \(página 10-8\)](#)

Carga en los depósitos

Los depósitos pueden contener papel normal, papel reciclado o papel coloreado.

Abajo se indica el número de hojas que se pueden cargar en cada depósito.

Depósito	N.º de hojas
Depósitos 1 a 4	500 hojas (papel normal: 80 g/m ²)

Para obtener información de los tamaños de papel admitidos, consulte:

➔ [Selección del papel apropiado \(página 10-9\)](#)

NOTA

El papel de tamaño A6 no se puede cargar en los depósitos del 2 al 4.

Para obtener información sobre la configuración del tipo de papel, consulte:

➔ [Configuración de Ajustar tipo \(página 7-8\)](#)

IMPORTANTE

El depósito 1 puede contener papel con gramajes de 60 - 163 g/m². Los depósitos del 2 al 4 pueden contener papel con gramajes de 60 - 220 g/m².

1 Saque el depósito totalmente de la máquina.

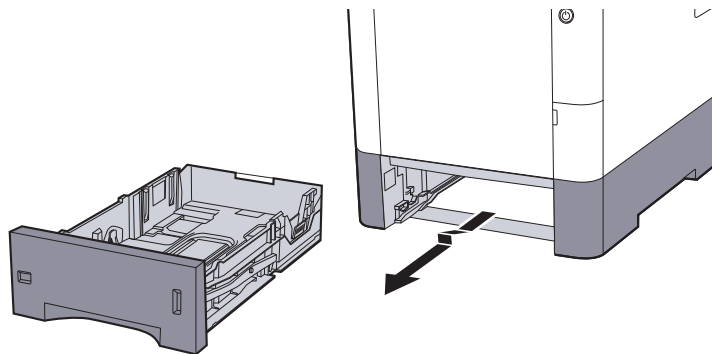

NOTA

Al sacar el depósito de la máquina, asegúrese de que está apoyado y de que no se cae.

2 Ajuste el tamaño del depósito.

- 1 Ajuste la posición de las guías de ajuste de la anchura del papel que se encuentran en los lados izquierdo y derecho del depósito. Presione la lengüeta de ajuste de la anchura del papel y deslice las guías según el tamaño de papel.

Los tamaños de papel están marcados en el depósito.

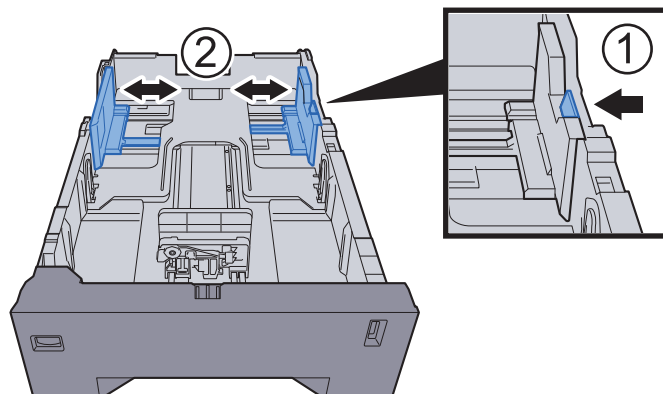

- 2 Ajuste la guía de ajuste de la longitud del papel al tamaño de papel necesario. Presione la lengüeta de ajuste de la longitud del papel y deslice las guías según el tamaño de papel.

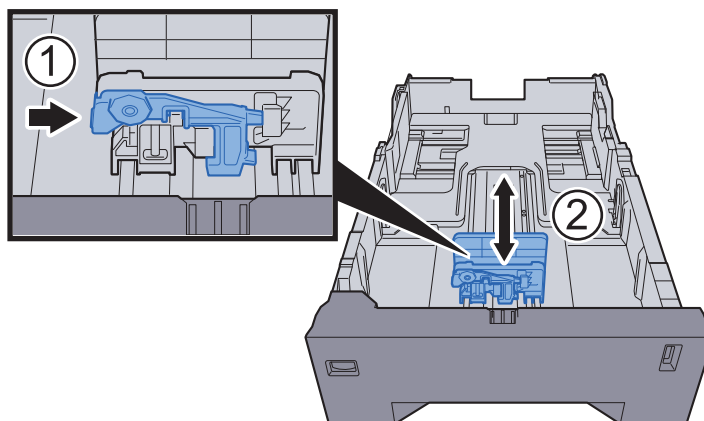

- 3 Gire el marcador de tamaño de papel hasta que el tamaño deseado aparezca en el visor de tamaño de papel.

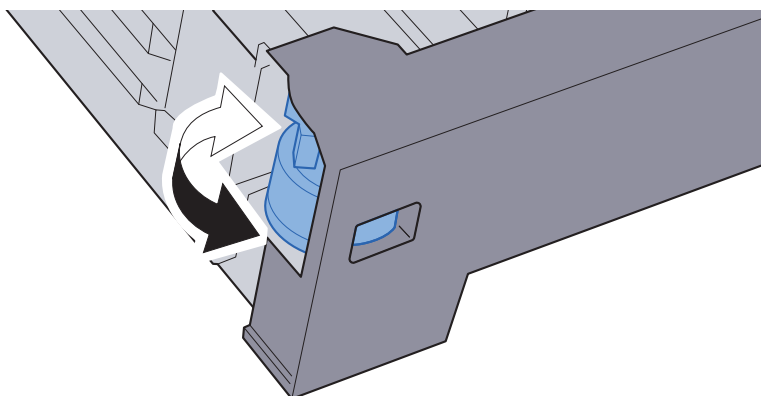

 **NOTA**

Cuando el marcador de tamaño está ajustado en la posición "Other", se debe configurar el tamaño de papel en la máquina desde el panel de controles.

➔ [Tamaño y tipo de papel para los depósitos \(página 3-10\)](#)

3 Cargue papel.

- 1 Ventile el papel y, a continuación, golpee ligeramente los bordes del mismo sobre una superficie lisa para evitar atascos de papel o impresiones desalineadas.
- 2 Coloque el papel en el depósito.

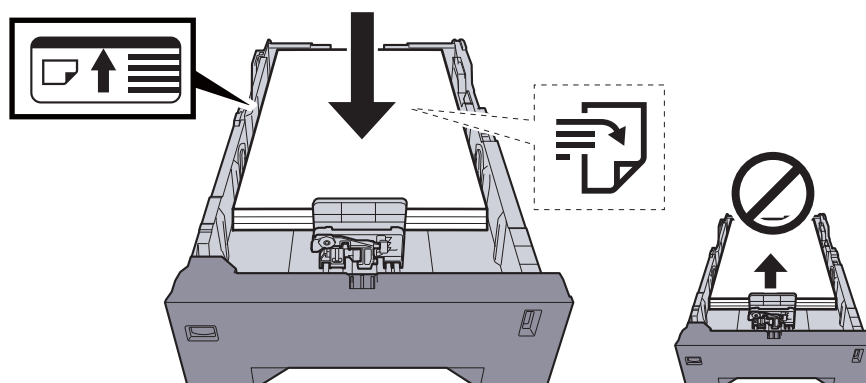

✓ **IMPORTANTE**

- Cargue el papel con la cara que desea imprimir hacia arriba.
- Cuando saque papel nuevo de su envoltorio, airéelo antes de colocarlo en el bypass.
- ➔ [Precauciones sobre la carga de papel \(página 3-3\)](#)
- Antes de cargar el papel, compruebe que no esté curvado ni doblado. El papel curvado o doblado puede causar atascos.
- Compruebe que el papel cargado no sobrepase el indicador de nivel (consulte la ilustración de arriba).
- Si el papel se coloca sin ajustar las guías de ajuste de la longitud y de la anchura del papel, el papel puede torcerse o atascarse.

4 Vuelva a introducir el depósito suavemente.

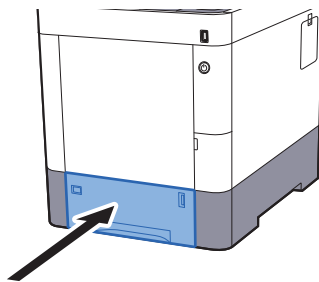

NOTA

Hay un sensor de papel en el lado derecho de la parte frontal del depósito que indica el papel restante.

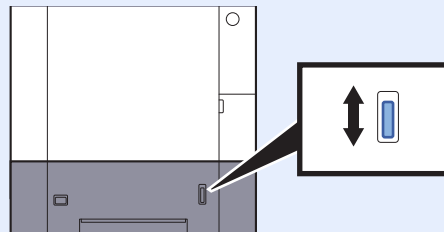

5 Especifique el tipo de papel cargado en el depósito con el panel de controles.

- ➔ [Tamaño y tipo de papel para los depósitos \(página 3-10\)](#)

Carga de papel en el bypass

El bypass admite hasta 100 hojas de papel normal (80 g/m²).

Para obtener información de los tamaños de papel admitidos, consulte:

➔ [Selección del papel apropiado \(página 10-9\)](#)

Para obtener información sobre la configuración del tipo de papel, consulte:

➔ [Configuración de Ajustar tipo \(página 7-8\)](#)

Asegúrese de usar el bypass cuando imprima en papel especial.

✔ IMPORTANTE

- Si usa papel de 106 g/m² de gramaje o un gramaje superior, configure el tipo de papel como Grueso y defina el gramaje de papel que esté usando.
- Quite las transparencias de la bandeja superior a medida que se impriman. Si deja las transparencias en la bandeja superior se puede producir un atasco de papel.

La capacidad del bypass es la siguiente:

- Papel normal (80 g/m²), papel reciclado o papel coloreado: 100 hojas
- Papel grueso (209 g/m²): 15 hojas
- Papel grueso (157 g/m²): 30 hojas
- Papel grueso (104,7 g/m²): 50 hojas
- Hagaki (Cartulina): 30 hojas
- Sobre DL, Sobre C5, Sobre #10, Sobre #9, Sobre #6 3/4, Sobre Monarch, Youkei 4, Youkei 2: 5 hojas
- Transparencias: 1 hoja
- Recubierto: 30 hojas

💡 NOTA

- Cuando cargue papel de tamaño personalizado, introduzca el tamaño de papel según se explica en:
➔ [Tamaño y tipo de papel para el bypass \(Configuración bypass\) \(página 3-12\)](#)
- Cuando utilice papel especial como transparencias o papel grueso, seleccione el tipo de papel como se indica en:
➔ [Tamaño y tipo de papel para el bypass \(Configuración bypass\) \(página 3-12\)](#)

1 Abra el bypass.

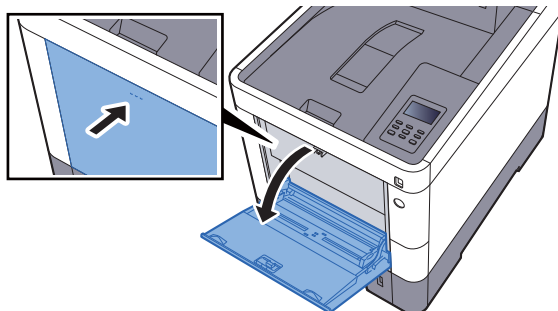

2 Ajuste el tamaño del bypass.

Los tamaños de papel están marcados en el bypass.

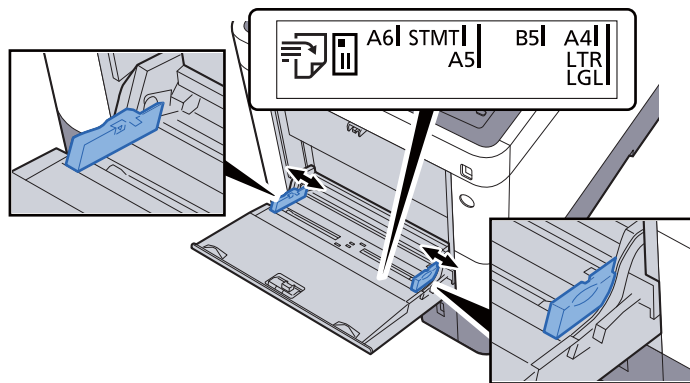

3 Cargue el papel.

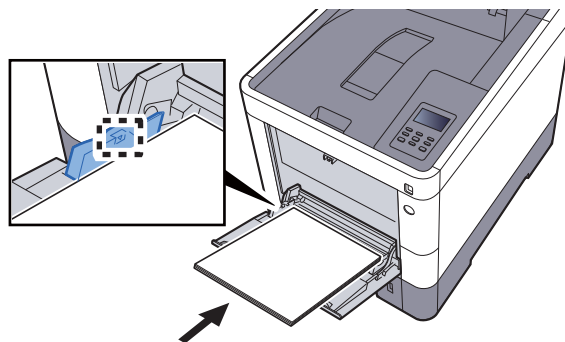

Coloque el papel en la bandeja de forma que quede ajustado entre las guías de anchura de papel hasta que haga tope.

Cuando saque papel nuevo de su envoltorio, airéelo antes de colocarlo en el bypass.

➔ [Precauciones sobre la carga de papel \(página 3-3\)](#)



IMPORTANTE

- Cargue el papel con la cara que desea imprimir hacia arriba.
- Se deben quitar las curvas del papel curvado antes de utilizarlo.
- Cuando cargue papel en el bypass, compruebe que no queda papel de un trabajo anterior antes de cargar nuevo papel. Si queda algo de papel y desea poner más, quite primero el existente e inclúyalo con el nuevo papel antes de colocarlo de nuevo en el bypass.
- Si queda un hueco entre el papel y las guías de ajuste de la anchura del papel, vuelva a ajustar las guías para que coincidan con el papel e impedir así que el papel se alimente mal y atascos de papel.
- Compruebe que el papel cargado no sobrepase los límites de carga.

4 Especifique el tipo de papel cargado en el bypass con el panel de controles.

➔ [Tamaño y tipo de papel para el bypass \(Configuración bypass\) \(página 3-12\)](#)

Al cargar sobres o cartulina en el bypass

Cargue el papel con la cara que desea imprimir hacia arriba. Para obtener información sobre el procedimiento de impresión, consulte:

➔ **Printing System Driver User Guide**

Ejemplo: impresión de la dirección.

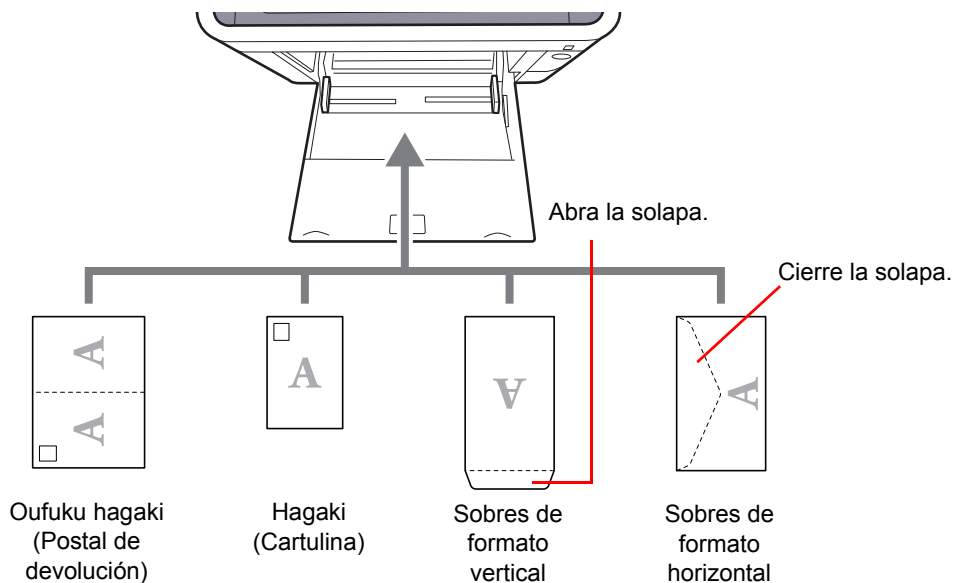

✔ IMPORTANTE

- Use Oufuku hagaki (Postal de devolución) no plegado.
- La forma de cargar los sobres (orientación y disposición de la cara) varía según el tipo de sobre. Asegúrese de cargarlo correctamente, ya que de lo contrario la impresión se puede realizar en una dirección o en una cara errónea.

💡 NOTA

Al cargar sobres en el bypass, seleccione el tipo de sobre como se describe en:

➔ [Tamaño y tipo de papel para el bypass \(Configuración bypass\) \(página 3-12\)](#)

Especificación del tamaño y tipo de papel

La configuración predeterminada de tamaño de papel para el depósito 1, el bypass y el depósito de papel opcional (depósitos 2 a 4) es "A4" o "Letter". La configuración predeterminada de tipo de papel es "Normal".

Para cambiar el tipo de papel que se va a usar en los depósitos, especifique la configuración de tamaño y tipo de papel.

Tamaño y tipo de papel para los depósitos

Especifique el tamaño y tipo de papel que se van a usar en los depósitos.

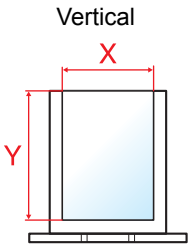
Elemento	Descripción
Tamaño de depósito1 (a 4)*1	<p>Seleccione el tamaño del papel que va a usar en los depósitos del 1 al 4.</p> <p>Valores</p> <p>Depósito 1: Executive, Letter, Legal, A4, B5, A5, A6, B6, ISO B5, Personz., Oficio II, 216 × 340 mm, 16K, Statement, Folio</p> <p>Depósito 2 a 4: Sobre Monarch, Sobre #10, Sobre DL, Sobre C5, Executive, Letter, Legal, A4, B5, A5, B6, Sobre #9, Sobre #6, ISO B5, Personz., Oficio II, 216 × 340 mm, 16K, Statement, Folio, Youkei 2, Youkei 4</p> <p>Si selecciona Personz., registre los tamaños personalizados usados en los depósitos del 1 al 4.</p> <p>Valores</p> <p>Depósito 1:</p> <p>Métrica</p> <p>X: De 105 a 216 mm (en incrementos de 1 mm)</p> <p>Y: De 148 a 356 mm (en incrementos de 1 mm)</p> <p>Pulgada</p> <p>X: De 4,13 a 8,50" (en incrementos de 0,01")</p> <p>Y: De 5,83 a 14,02" (en incrementos de 0,01")</p> <p>Depósito 2 a 4:</p> <p>Métrica</p> <p>X: De 92 a 216 mm (en incrementos de 1 mm)</p> <p>Y: De 162 a 356 mm (en incrementos de 1 mm)</p> <p>Pulgada</p> <p>X: De 3,62 a 8,50" (en incrementos de 0,01")</p> <p>Y: De 6,38 a 14,02" (en incrementos de 0,01")</p> <p>X=Longitud, Y=Ancho</p> 
Tipo de depósito 1 (a 4)*2	<p>Seleccione el tipo del papel que va a usar en los depósitos del 1 al 4.</p> <p>Valores</p> <p>Depósito 1: NORMAL (60 - 105 g/m²), PREIMPRESO, BOND, RECICLADO, PERGAMINO (60 - 105 g/m²), RUGOSO, MEMBRETE, COLOR, PERFORADO, GRUESO (106 - 163 g/m²), ALTA CALIDAD, Personalizado 1 - 8</p> <p>Depósito 2 a 4: NORMAL (60 - 105 g/m²), PREIMPRESO, ETIQUETAS, BOND, RECICLADO, PERGAMINO (60 - 105 g/m²), RUGOSO, MEMBRETE, COLOR, PERFORADO, SOBRE, ESTUCADO, GRUESO (106 - 220 g/m²), ALTA CALIDAD, Personalizado 1 - 8</p>

*1 Solo se configura cuando el marcador de tamaño del depósito está en la posición "Other" (Otro).

*2 Para cambiar a un tipo de papel distinto de Normal, consulte:

➔ [Configuración de Ajustar tipo \(página 7-8\)](#)

Cuando se configura un gramaje de papel que no se puede utilizar en el depósito para un tipo de papel concreto, ese tipo de papel no aparece.

1 Abra la pantalla.

Tecla [Menú] > tecla [▲] [▼] > [Config. de papel] > tecla [▶]

2 Especifique el tamaño del papel.

1 Tecla [▲] [▼] > [Tamaño de depósito1 (a 4)] > tecla [OK]



NOTA

Los valores de [Depósito 2] a [Depósito 4] se muestran cuando está instalado el depósito de papel opcional.

2 Seleccione el tamaño del papel y después la tecla [OK].

Si seleccionó [Personalizado], siga el procedimiento de abajo para especificar la longitud y el ancho del papel.

3 Tecla [▶] en "Tamaño de depósito1 (a 4)" > tecla [▲] [▼] > [Unidades] > tecla [OK]

4 Seleccione las unidades del tamaño de papel y después la tecla [OK].

5 Tecla [▲] [▼] > [Dimensión X] > tecla [OK]

6 Introduzca el ancho del papel y después seleccione la tecla [OK].



NOTA

Seleccione la tecla [▲] o [▼] para introducir un número.

7 Tecla [▲] [▼] > [Dimensión Y] > tecla [OK]

8 Introduzca la longitud del papel y después seleccione la tecla [OK].



NOTA

Seleccione la tecla [▲] o [▼] para introducir un número.

9 Si seleccionó [Personz.] como tamaño de papel, seleccione la tecla [◀].

3 Especifique el tipo de papel.

1 Tecla [▲] [▼] > [Tipo de depósito 1 (a 4)] > tecla [OK]



NOTA

Los valores de [Depósito 2] a [Depósito 4] se muestran cuando está instalado el depósito de papel opcional.

2 Seleccione el tipo de papel y después la tecla [OK].

Tamaño y tipo de papel para el bypass (Configuración bypass)

Especifique el tamaño y tipo de papel que se van a usar en el bypass.

Elemento	Descripción
Tamaño de bypass	Seleccione el tamaño de papel que va a usar en el bypass. Valores: Sobre Monarch, Sobre #10, Sobre DL, Sobre C5, Executive, Letter, Legal, A4, B5, A5, A6, B6, Sobre #9, Sobre #6, ISO B5, Personz., Hagaki (Cartulina), OufukuHagaki (Postal de devolución), Oficio II, 216 × 340 mm, 16K, Statement, Folio, Youkei 2, Youkei 4
Tipo de bypass ^{*1}	Seleccione el tipo de papel que se va a usar en el bypass. Valores: NORMAL (60 - 105 g/m ²), TRANSPARENCIA, PREIMPRESO, ETIQUETAS, BOND, RECICLADO, PERGAMINO (60 - 105 g/m ²), RUGOSO, MEMBRETE, COLOR, PERFORADO, SOBRE, CARTULINA, ESTUCADO, GRUESO (106 - 220 g/m ²), ALTA CALIDAD, Personalizado 1 - 8

*1 Para cambiar a un tipo de papel distinto de Normal, consulte:

➔ [Configuración de Ajustar tipo \(página 7-8\)](#)

1 Abra la pantalla.

Tecla [Menú] > tecla [▲] [▼] > [Config. de papel] > tecla [▶]

2 Especifique el tamaño del papel.

1 Tecla [▲] [▼] > [Tamaño de bypass] > tecla [OK]

2 Seleccione el tamaño de papel y después la tecla [OK].

3 Especifique el tipo de papel.

1 Tecla [▲] [▼] > [Tipo de bypass] > tecla [OK]

2 Seleccione el tipo de papel y después la tecla [OK].

Tope de papel

Si usa papel mayor de A4/Letter, abra el tope de papel como se muestra en la figura.

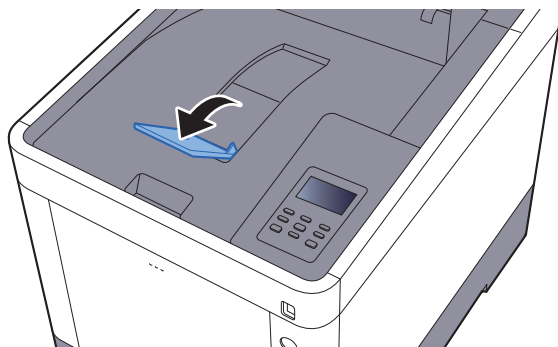

4 Impresión desde un PC

En este capítulo se explican los siguientes temas:

Impresión desde un PC	4-2
Impresión en papel de tamaño no estándar	4-4
Pantalla de configuración de impresión del controlador de impresora	4-5
Ayuda del controlador de impresora	4-7
Cambio de la configuración predeterminada del controlador de impresora (Windows 8.1)	4-7
Cancelación de la impresión desde un PC	4-7
Impresión con AirPrint	4-8
Impresión mediante Google Cloud Print	4-8
Impresión con Mopria	4-8
Impresión con Wi-Fi Direct	4-8
Impresión de datos guardados en la impresora	4-9
Especificación del buzón de trabajos desde un PC y almacenamiento del trabajo	4-9
Impresión de documentos desde el buzón de impresión privada	4-10
Impresión de documentos desde el buzón de trabajo almacenado	4-12
Impresión de documentos desde el buzón de copia rápida	4-14
Impresión de documentos desde el buzón de revisar y retener	4-16
Conf. Buzón Trab	4-18
Status Monitor	4-19
Acceso a Status Monitor	4-19
Salida de Status Monitor	4-19
Pantalla de Status Monitor	4-19

Impresión desde un PC

Siga los pasos que se indican a continuación para imprimir documentos desde las aplicaciones.

NOTA

- Para imprimir un documento desde aplicaciones, instale el controlador de impresora en el PC desde el DVD (Product Library) proporcionado.
- En algunos entornos, la configuración actual se muestra en la parte inferior del controlador de impresora.

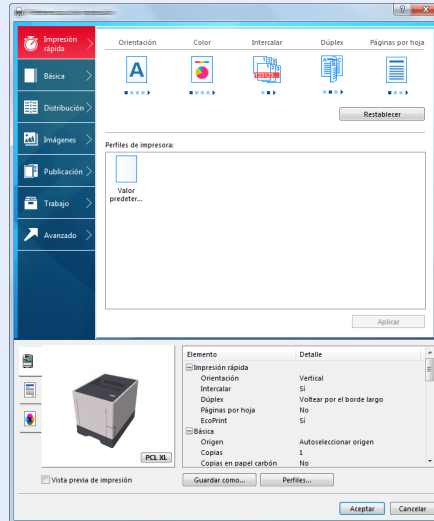

- Al imprimir cartulinas o sobres, cárguelos en el bypass antes de realizar el siguiente procedimiento.

➔ [Al cargar sobres o cartulina en el bypass \(página 3-9\)](#)

1 Abra la pantalla.

Haga clic en [Archivo] y seleccione [Imprimir] en la aplicación.

2 Configure las opciones de configuración.

- 1 Seleccione la máquina en el menú "Nombre" y haga clic en el botón [Propiedades].

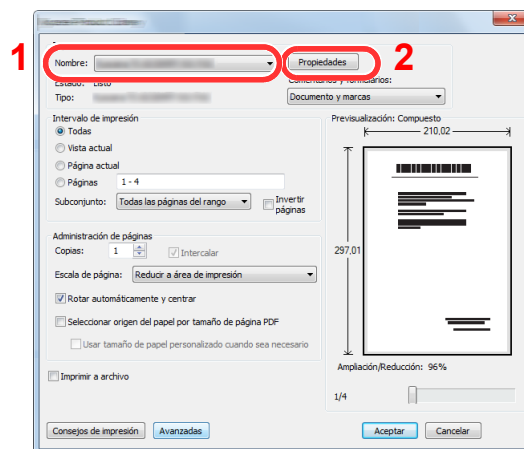

2 Seleccione la ficha [**Básica**].

3 Haga clic en "Tamaño de impresión" y seleccione el tamaño del papel que usará para la impresión.

Si desea cargar papel de un tamaño que no figura en los tamaños de impresión de la máquina, como cartulina o sobres, es necesario registrar el tamaño del papel.

➔ [Impresión en papel de tamaño no estándar \(página 4-4\)](#)

Para imprimir en papel especial, como papel grueso o transparencias, haga clic en el menú "Tipo de papel" y seleccione el tipo de papel.

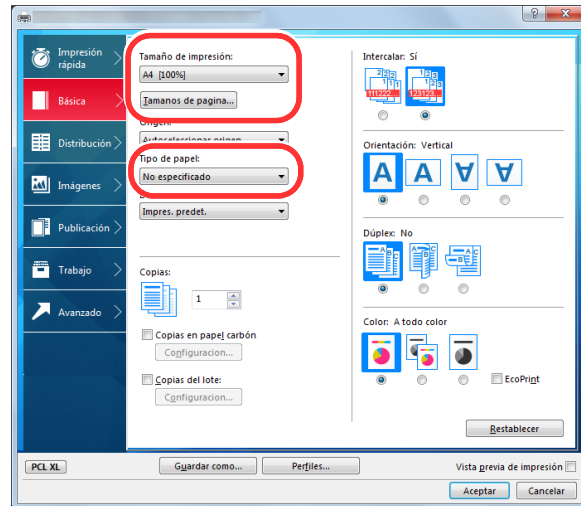

4 Haga clic en el botón [**Aceptar**] para volver al cuadro de diálogo Imprimir.

3 Inicie la impresión.

Haga clic en el botón [**Aceptar**].

Impresión en papel de tamaño no estándar

Si carga un tamaño de papel que no está en los tamaños de impresión de la máquina, registre el tamaño del papel en la ficha **[Básica]** de la pantalla de configuración de impresión del controlador de la impresora.

El tamaño registrado se podrá seleccionar en el menú "Tamaño de impresión".

NOTA

Para ejecutar la impresión en la máquina, configure el tipo y tamaño de papel en:

➔ [Tamaño y tipo de papel para el bypass \(Configuración bypass\) \(página 3-12\)](#)

1 Aparece la pantalla de configuración de impresión.

2 Registre el tamaño del papel.

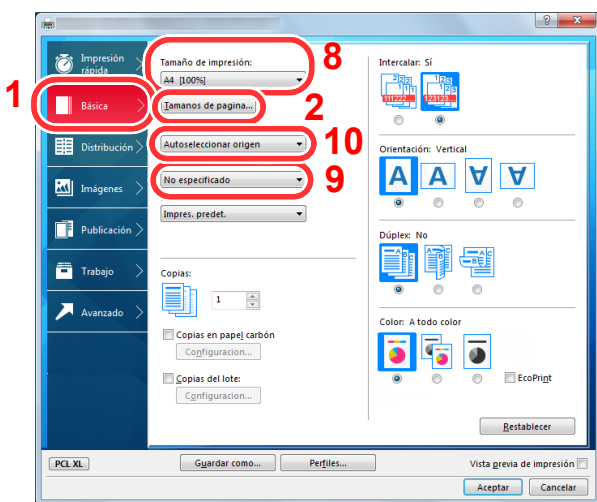

- 1 Haga clic en la ficha **[Básica]**.
- 2 Haga clic en el botón **[Tamaños de página...]**.
- 3 Haga clic en el botón **[Nuevo]**.
- 4 Introduzca el tamaño del papel.
- 5 Introduzca el nombre del papel.
- 6 Pulse el botón **[Guardar]**.
- 7 Haga clic en el botón **[Aceptar]**.
- 8 En el menú "Tamaño de impresión", seleccione el tamaño de papel (nombre) que registró en los pasos del 4 al 7.
- 9 Seleccione el tipo de papel en el menú "Tipo de papel".
- 10 Haga clic en **[Bypass]** en el menú "Origen".

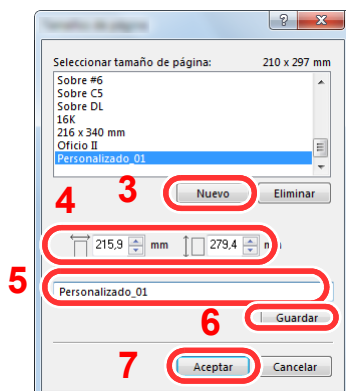

NOTA

Si ha cargado una postal o un sobre, seleccione **[Cartulina]** o **[Sobre]** en el menú "Tipo de papel".

Pantalla de configuración de impresión del controlador de impresora

La pantalla de configuración de impresión del controlador de impresora le permite configurar varios valores de impresión.

➔ **Printing System Driver User Guide**

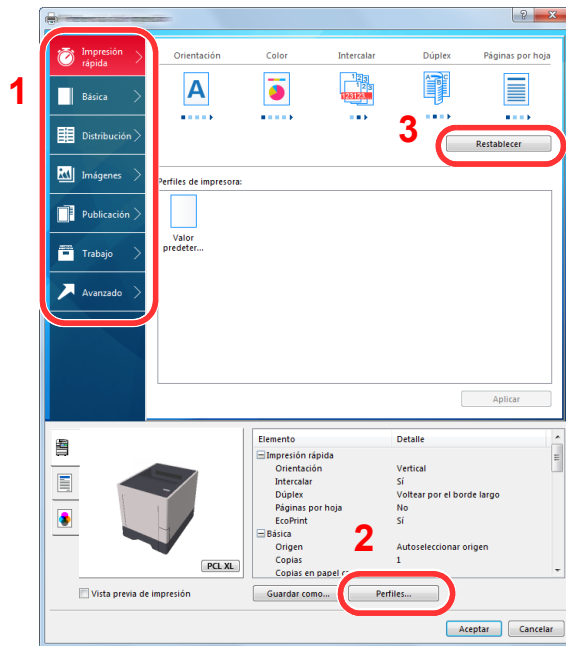

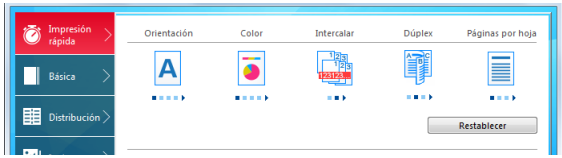
Nro.	Descripción
1	<p>Ficha [Impresión rápida]</p> <p>Contiene iconos que sirven para configurar fácilmente las funciones usadas con frecuencia. Cada vez que haga clic en un icono, se mostrará una imagen que se asemeje a los resultados de impresión y se aplicará la configuración.</p>  <p>Ficha [Básica]</p> <p>Esta ficha agrupa las funciones básicas que se utilizan con frecuencia. Puede usarla para configurar el tamaño del papel, el destino y la impresión dúplex.</p> <p>Ficha [Distribución]</p> <p>Esta ficha le permite configurar valores para la impresión de varios diseños, como la impresión de folletos, el modo Combinar, la impresión de póster y la escala.</p> <p>Ficha [Imágenes]</p> <p>Esta ficha le permite configurar valores relacionados con la calidad de los resultados de impresión.</p> <p>Ficha [Publicación]</p> <p>Esta ficha le permite crear portadas e insertarlas en trabajos de impresión, así como insertar páginas entre hojas de películas OHP.</p> <p>Ficha [Trabajo]</p> <p>Esta ficha le permite configurar valores para guardar los datos de impresión del PC en la máquina. Los documentos usados regularmente y otros datos se pueden guardar en la máquina para imprimirlos fácilmente más tarde. Como los documentos guardados se pueden imprimir directamente desde la máquina, esta función también es útil si desea imprimir un documento que no quiere que vean otras personas.</p> <p>Ficha [Avanzado]</p> <p>Esta ficha le permite configurar valores para agregar páginas de texto o marcas de agua a los datos de impresión.</p>

Nro.	Descripción
2	[Perfiles] La configuración del controlador de impresora se puede guardar como un perfil. Los perfiles guardados se pueden llamar en cualquier momento, por lo que es muy práctico guardar la configuración que se usa con frecuencia.
3	[Restablecer] Haga clic en este botón para restablecer los valores iniciales de la configuración.

Ayuda del controlador de impresora

El controlador de impresora incluye una Ayuda. Para obtener información sobre la configuración de impresión, abra la pantalla de configuración de impresión del controlador de impresora y muestre la Ayuda como se explica abajo.

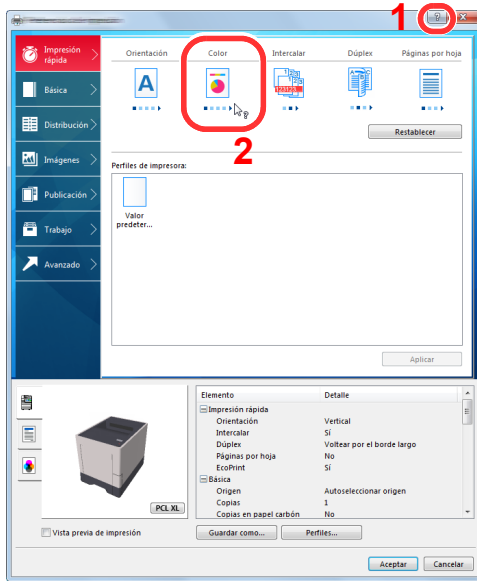

- 1 Haga clic en el botón [?] en la esquina superior derecha de la pantalla y después en el elemento sobre el que desee obtener información.
- 2 Haga clic en el elemento sobre el que desee obtener información y pulse la tecla [F1] en el teclado.

Cambio de la configuración predeterminada del controlador de impresora (Windows 8.1)

La configuración predeterminada del controlador de impresora puede cambiarse. Al seleccionar la configuración usada con frecuencia, puede omitir pasos cuando imprima. Para más información sobre la configuración, consulte:

➔ Printing System Driver User Guide

- 1 En Accesos en el Escritorio, haga clic en **[Configuración]**, **[Panel de control]** y después **[Dispositivos e impresoras]**.
- 2 Haga clic con el botón derecho en el icono del controlador de impresora de la máquina y después haga clic en el menú **[Propiedades de impresora]** del controlador de impresora.
- 3 Haga clic en el botón **[Básico]** en la ficha **[General]**.
- 4 Seleccione la configuración predeterminada y haga clic en el botón **[Aceptar]**.

Cancelación de la impresión desde un PC

Para cancelar un trabajo de impresión ejecutado con el controlador de impresora antes de que la impresora inicie la impresión, realice lo siguiente:



NOTA

Si desea cancelar la impresión desde esta máquina, consulte:

➔ [Cancelación de trabajos \(página 5-2\)](#)

- 1 Haga doble clic en el icono de impresora () que se muestra en la barra de tareas en la parte inferior derecha del escritorio de Windows para abrir el cuadro de diálogo de la impresora.
- 2 Haga clic en el archivo cuya impresión desea cancelar y seleccione **[Cancelar]** en el menú "Documento".

Impresión con AirPrint

AirPrint es una función de impresión que se incluye de forma estándar en iOS 4.2 y productos posteriores, y Mac OS X 10.7 y productos posteriores.

Esta función le permite conectar e imprimir en cualquier dispositivo compatible con AirPrint sin instalar un controlador de impresora.

Para que se pueda encontrar la máquina cuando se imprime con AirPrint, se puede configurar la información de ubicación de la máquina en Embedded Web Server RX.

➔ [Embedded Web Server RX User Guide](#)



Impresión mediante Google Cloud Print

Google Cloud Print es un servicio de impresión ofrecido por Google que no requiere un controlador de impresora. Este servicio permite a un usuario con una cuenta de Google imprimir desde una máquina conectada a Internet.

La máquina se puede configurar en Embedded Web Server RX.

➔ [Embedded Web Server RX User Guide](#)

NOTA

Se necesita una cuenta de Google para usar Google Cloud Print. Obtenga una cuenta de Google si todavía no tiene ninguna.

También es necesario registrar previamente la máquina en el servicio Google Cloud Print. La máquina se puede registrar desde un PC conectado a la misma red.

Impresión con Mopria

Mopria es un estándar de función de impresión que se incluye en los productos con Android 4.4 o versiones posteriores. Mopria Print Service se debe instalar y activar previamente.

Para obtener más información sobre su uso, consulte el sitio Web de Mopria Alliance.

Impresión con Wi-Fi Direct

Wi-Fi Direct es una norma para LAN inalámbricas creada por Wi-Fi Alliance. Esta es una de las funciones de las LAN inalámbricas que, sin un punto de acceso LAN inalámbrico ni un enrutador LAN inalámbrico, permite la comunicación directa entre dispositivos de punto a punto.

El procedimiento de impresión con Wi-Fi Direct es igual que el empleado con dispositivos de mano normales.

Cuando se utiliza un nombre de impresora o un nombre Bonjour en la configuración de puerto de la propiedad de impresora, es posible imprimir el trabajo si se especifica el nombre en la conexión Wi-Fi Direct.

Cuando se utiliza una dirección IP para el puerto, especifique la dirección IP de esta máquina.

Impresión de datos guardados en la impresora

Si establece la configuración de la ficha [**Trabajo**] del controlador de impresora y después imprime, el trabajo de impresión se guardará en el buzón de trabajos (memoria) y se podrá ejecutar la impresión en la máquina.

Siga el procedimiento de abajo cuando utilice el buzón de trabajos:

Especificación del buzón de trabajos desde un PC y envío del trabajo de impresión. ([página 4-9](#))



Uso del panel de controles para especificar un archivo de un buzón e imprimirlo.

Puede imprimir los documentos desde los siguientes buzones:

- ➔ [Impresión de documentos desde el buzón de impresión privada \(página 4-10\)](#)
- ➔ [Impresión de documentos desde el buzón de trabajo almacenado \(página 4-12\)](#)
- ➔ [Impresión de documentos desde el buzón de copia rápida \(página 4-14\)](#)
- ➔ [Impresión de documentos desde el buzón de revisar y retener \(página 4-16\)](#)

Especificación del buzón de trabajos desde un PC y almacenamiento del trabajo

Siga este procedimiento para almacenar datos en un buzón de trabajos:

- 1** Haga clic en [**Archivo**] y seleccione [**Imprimir**] en la aplicación. Aparece el cuadro de diálogo Imprimir.
- 2** Seleccione la máquina en el menú "Nombre".
- 3** Haga clic en el botón [**Propiedades**]. Aparece el cuadro de diálogo Propiedades.
- 4** Haga clic en la ficha [**Trabajos**] y active la casilla [**Almacenamiento de trabajo (e-MPS)**] para configurar la función.



NOTA

- Para utilizar el buzón de trabajo almacenado y el buzón de copia rápida, es necesario instalar un SSD opcional en la máquina.
- Para obtener información sobre cómo usar el software del controlador de impresora, consulte:

➔ **Printing System Driver User Guide**

Impresión de documentos desde el buzón de impresión privada

En la impresión privada, puede especificar que un trabajo no se imprima hasta que utilice la máquina. Cuando envíe el trabajo desde el software de la aplicación, especifique un código de acceso de 4 dígitos en el controlador de impresora. El trabajo se libera para imprimirse cuando se introduce el código de acceso en el panel de controles, lo que garantiza la confidencialidad del trabajo de impresión. Una vez terminado el trabajo de impresión o cuando se apaga el interruptor de encendido, los datos se eliminan.

Es posible realizar las siguientes operaciones:

- ➔ [Impresión de documentos \(página 4-10\)](#)
- ➔ [Eliminación de documentos \(página 4-11\)](#)

Impresión de documentos

Imprima los documentos almacenados en un buzón de impresión privada. El procedimiento es el siguiente:

1 Abra la pantalla.

- 1 Tecla [**Menú**] > tecla [**▲**] [**▼**] > [**Buzón trabajos**] > tecla [**▶**] > tecla [**▲**] [**▼**] > [**Priv./Almacen.**] > tecla [**OK**]
- 2 Seleccione el autor del documento y después la tecla [**OK**].

2 Imprima el documento.

- 1 Seleccione el documento que desea imprimir.
[**Todos los archivos**] > tecla [**▲**] [**▼**] > tecla [**OK**]
Para aplicar este proceso a todos los documentos de trabajos privados o almacenados, seleccione [**Todos los archivos**].
- 2 Especifique el número de copias que desea imprimir y seleccione la tecla [**OK**].
Comienza la impresión.
Una vez terminada la impresión, el trabajo de impresión privado/almacenado se elimina automáticamente.

NOTA

- Si el documento está protegido con un código de acceso, se mostrará la pantalla de ingreso de contraseña. Introduzca la contraseña con las teclas de flecha y seleccione la tecla [**OK**].
- Si seleccionó [**Todos los archivos**] y el código de acceso no coincide con ninguno de los documentos y si además no hay documentos sin códigos de acceso, aparece "Error de ID".
- Si seleccionó [**Todos los archivos**], seleccione [**▲**] cuando aparezca "Copias ---" para configurar el número de copias.

Eliminación de documentos

Elimine los documentos almacenados en un buzón de impresión privada. El procedimiento es el siguiente:

1 Abra la pantalla.

- 1 Tecla [**Menú**] > tecla [**▲**] [**▼**] > [**Buzón trabajos**] > tecla [**▶**] > tecla [**▲**] [**▼**] > [**Priv./ Almacen.**] > tecla [**OK**]
- 2 Seleccione el autor del documento y después la tecla [**OK**].

2 Elimine el documento.

- 1 Seleccione el documento que desea eliminar.
[**Todos los archivos**] > tecla [**▲**] [**▼**] > tecla [**OK**]
Para aplicar este proceso a todos los documentos de trabajos privados o almacenados, seleccione [**Todos los archivos**].
- 2 Aparece [**Eliminar**].
Si se selecciona la tecla [**▼**] cuando aparece "Copias", aparecerá [**Eliminar**].
- 3 Seleccione la tecla [**OK**].
El documento se elimina.



NOTA

- Si el documento está protegido con un código de acceso, se mostrará la pantalla de ingreso de contraseña. Introduzca la contraseña con las teclas de flecha y seleccione la tecla [**OK**].
- Si seleccionó [**Todos los archivos**] y el código de acceso no coincide con ninguno de los documentos y si además no hay documentos sin códigos de acceso, aparece "Error de ID".

Impresión de documentos desde el buzón de trabajo almacenado

En Trabajo almacenado, los datos de impresión enviados desde la aplicación se guardan en la máquina. Puede configurar un código de acceso si es necesario. Si configura un código de acceso, introdúzcalo al imprimir. Tras la impresión, los datos de impresión se almacenarán en el buzón de trabajo almacenado. Esto permite imprimir los mismos datos de impresión repetidas veces.

Es posible realizar las siguientes operaciones:

- ➔ [Impresión de documentos \(página 4-12\)](#)
- ➔ [Eliminación de documentos \(página 4-13\)](#)

Impresión de documentos

Imprima los documentos almacenados en un buzón de trabajo almacenado. El procedimiento es el siguiente:

1 Abra la pantalla.

- 1 Tecla [**Menú**] > tecla [**▲**] [**▼**] > [**Buzón trabajos**] > tecla [**▶**] > tecla [**▲**] [**▼**] > [**Priv./ Almacen.**] > tecla [**OK**]
- 2 Seleccione el autor del documento y después la tecla [**OK**].

2 Imprima el documento.

- 1 Seleccione el documento que desea imprimir.
[**Todos los archivos**] > tecla [**▲**] [**▼**] > tecla [**OK**]
Para aplicar este proceso a todos los documentos de trabajos privados o almacenados, seleccione [**Todos los archivos**].
- 2 Especifique el número de copias que desea imprimir y seleccione la tecla [**OK**].
Comienza la impresión.

NOTA

- Si el documento está protegido con un código de acceso, se mostrará la pantalla de ingreso de contraseña. Introduzca la contraseña con las teclas de flecha y seleccione la tecla [**OK**].
- Si seleccionó [**Todos los archivos**] y el código de acceso no coincide con ninguno de los documentos y si además no hay documentos sin códigos de acceso, aparece "Error de ID".
- Si seleccionó [**Todos los archivos**], seleccione [**▲**] cuando aparezca "Copias ----" para configurar el número de copias.

Eliminación de documentos

Elimine los documentos almacenados en un buzón de trabajo almacenado. El procedimiento es el siguiente:

1 Abra la pantalla.

- 1 Tecla [**Menú**] > tecla [**▲**] [**▼**] > [**Buzón trabajos**] > tecla [**▶**] > tecla [**▲**] [**▼**] > [**Priv./ Almacen.**] > tecla [**OK**]
- 2 Seleccione el autor del documento y después la tecla [**OK**].

2 Imprima y elimine el documento.

- 1 Seleccione el documento que desea eliminar.
[**Todos los archivos**] > tecla [**▲**] [**▼**] > tecla [**OK**]
Para aplicar este proceso a todos los documentos de trabajos privados o almacenados, seleccione [**Todos los archivos**].
- 2 Aparece [**Eliminar**].
Si se selecciona la tecla [**▼**] cuando aparece "Copias", aparecerá [**Eliminar**].
- 3 Seleccione la tecla [**OK**].
El documento se elimina.

NOTA

- Si el documento está protegido con un código de acceso, se mostrará la pantalla de ingreso de contraseña. Introduzca la contraseña con las teclas de flecha y seleccione la tecla [**OK**].
- Si seleccionó [**Todos los archivos**] y el código de acceso no coincide con ninguno de los documentos y si además no hay documentos sin códigos de acceso, aparece "Error de ID".

Impresión de documentos desde el buzón de copia rápida

La función de copia rápida facilita la realización de impresiones adicionales de un documento que ya se ha impreso. La activación de la función de copia rápida y la impresión de un documento mediante el controlador de impresora permite almacenar los datos de impresión en el buzón de trabajos de copia rápida. Cuando se necesiten copias adicionales, puede volver a imprimir el número solicitado de copias desde el panel de controles. De forma predeterminada, se pueden almacenar hasta 32 documentos. Cuando se apague la máquina, todos los trabajos almacenados se borrarán.

NOTA

- Cuando se alcance el límite de trabajos, los más antiguos serán reemplazados por los más nuevos.
- Para conservar espacio libre en el buzón, puede definir el número máximo de trabajos almacenados.

➔ [Copia rápida \(página 4-18\)](#)

Es posible realizar las siguientes operaciones:

➔ [Impresión de documentos \(página 4-14\)](#)

➔ [Eliminación de documentos \(página 4-15\)](#)

Impresión de documentos

Puede imprimir los documentos almacenados en el buzón de copia rápida. El procedimiento es el siguiente:

1 Abra la pantalla.

- 1 Tecla [**Menú**] > tecla [**▲**] [**▼**] > [**Buzón trabajos**] > tecla [**▶**] > tecla [**▲**] [**▼**] > [**Copia rápida**] > tecla [**OK**]
- 2 Seleccione el autor del documento y después la tecla [**OK**].

2 Imprima el documento.

- 1 Seleccione el documento que desea imprimir.
[**Todos los archivos**] > tecla [**▲**] [**▼**] > tecla [**OK**]
Para aplicar este proceso a todos los documentos de Copia rápida/Revisar y retener, seleccione [**Todos los archivos**].
- 2 Especifique el número de copias que desea imprimir y seleccione la tecla [**OK**].
Comienza la impresión.

NOTA

Si seleccionó [**Todos los archivos**], seleccione [**▲**] para configurar el número de copias. Al usar el número de copias especificado con el trabajo de impresión, seleccione "Copias ---".

Eliminación de documentos

Puede eliminar los documentos almacenados en el buzón de copia rápida. El procedimiento es el siguiente:

1 Abra la pantalla.

- 1 Tecla [**Menú**] > tecla [**▲**] [**▼**] > [**Buzón trabajos**] > tecla [**▶**] > tecla [**▲**] [**▼**] > [**Copia rápida**] > tecla [**OK**]
- 2 Seleccione el autor del documento y después la tecla [**OK**].

2 Elimine el documento.

- 1 Seleccione el documento que desea eliminar.
[**Todos los archivos**] > tecla [**▲**] [**▼**] > tecla [**OK**]
Para aplicar este proceso a todos los documentos de Copia rápida/Revisar y retener, seleccione [**Todos los archivos**].
- 2 Aparece [**Eliminar**].
Si se selecciona la tecla [**▼**] cuando aparece "Copias", aparecerá [**Eliminar**].
- 3 Seleccione la tecla [**OK**].
El documento se elimina.

Impresión de documentos desde el buzón de revisar y retener

La función Revisar y retener genera una sola impresión de prueba del trabajo de varias impresiones y retiene la impresión de las copias restantes. Si imprime un trabajo de varias impresiones con la función Revisar y retener mediante el controlador de impresora, puede imprimir una sola copia y mantener los datos del documento en el buzón de trabajo. Para seguir imprimiendo las copias restantes, use el panel de controles. Puede cambiar el número de copias que desea imprimir.

Es posible realizar las siguientes operaciones:

- ➔ [Impresión de documentos \(página 4-16\)](#)
- ➔ [Eliminación de documentos \(página 4-17\)](#)

Impresión de documentos

Puede imprimir los documentos almacenados en el buzón de revisar y retener. El procedimiento es el siguiente:

1 Abra la pantalla.

- 1 Tecla [**Menú**] > tecla [**▲**] [**▼**] > [**Buzón trabajos**] > tecla [**▶**] > tecla [**▲**] [**▼**] > [**Copia rápida**] > tecla [**OK**]
- 2 Seleccione el autor del documento y después la tecla [**OK**].

2 Imprima el documento.

- 1 Seleccione el documento que desea imprimir.
[**Todos los archivos**] > tecla [**▲**] [**▼**] > tecla [**OK**]
Para aplicar este proceso a todos los documentos de Copia rápida/Revisar y retener, seleccione [**Todos los archivos**].
- 2 Especifique el número de copias que desea imprimir y seleccione la tecla [**OK**].
Comienza la impresión.



NOTA

Si seleccionó [**Todos los archivos**], seleccione [**▲**] para configurar el número de copias. Al usar el número de copias especificado con el trabajo de impresión, seleccione "Copias ---".

Eliminación de documentos

Puede eliminar los documentos almacenados en el buzón de revisar y retener. El procedimiento es el siguiente:

1 Abra la pantalla.

- 1 Tecla [**Menú**] > tecla [**▲**] [**▼**] > [**Buzón trabajos**] > tecla [**▶**] > tecla [**▲**] [**▼**] > [**Copia rápida**] > tecla [**OK**]
- 2 Seleccione el autor del documento y después la tecla [**OK**].

2 Elimine el documento.

- 1 Seleccione el documento que desea eliminar.
[**Todos los archivos**] > tecla [**▲**] [**▼**] > tecla [**OK**]
Para aplicar este proceso a todos los documentos de Copia rápida/Revisar y retener, seleccione [**Todos los archivos**].
- 2 Aparece [**Eliminar**].
Si se selecciona la tecla [**▼**] cuando aparece "Copias", aparecerá [**Eliminar**].
- 3 Seleccione la tecla [**OK**].
El documento se elimina.

Conf. Buzón Trab



Establece la configuración del buzón de trabajos.

1 Abra la pantalla.

Tecla [Menú] > tecla [▲] [▼] > [Buzón trabajos] > tecla [▶] > tecla [▲] [▼] > [Conf. Buzón Trab] > tecla [▶]

2 Configure las opciones de configuración.

A continuación se muestran las opciones de configuración disponibles.

Elemento	Descripción
Copia rápida	<p>Para conservar espacio libre en el buzón, puede definir el número máximo de trabajos almacenados.</p> <p>Valor: número entre 0 y 300</p> <p> NOTA</p> <p>Cuando se configura 0, no se puede usar Copia rápida.</p>
Eliminar	<p>Esta opción permite eliminar automáticamente los documentos (por ejemplo, de Impresión privada, Copia rápida o Revisar y retener impresión) guardados temporalmente en el buzón de trabajo después de haberse guardado durante un tiempo determinado.</p> <p>Valor: Desactivado, 1 hora, 4 horas, 1 día, 1 semana</p> <p> NOTA</p> <p>Esta función es válida para los documentos guardados después de configurar la función. Independientemente de cómo esté configurada esta función, los documentos temporales se eliminan al apagar la máquina.</p>
Medio almacen.	<p>Seleccione el medio de almacenamiento que va a usar.</p> <p>Valor: SSD, Tarjeta SD</p> <p> NOTA</p> <p>Esta opción no se muestra si no está instalado el SSD o la tarjeta SD opcional.</p>

Status Monitor

Status Monitor supervisa el estado de la impresora y ofrece una función de informes continua.

NOTA

Si activa Status Monitor, compruebe el estado de abajo.

- Está instalado Printing System Driver.
- **[WSD mejorado]** o **[WSD mejor. (SSL)]** están configurados como **[Activado]** en "Seguridad".

➔ [Seguridad \(página 7-25\)](#)

Acceso a Status Monitor

Status Monitor también se inicia cuando se inicia la impresión.

Salida de Status Monitor

Utilice uno de los métodos siguientes para salir de Status Monitor.

- Salida manual:
Haga clic en el icono Configuración y seleccione Salir en el menú para salir de Status Monitor.
- Salida automática:
Status Monitor se cierra automáticamente si no se utiliza después de 7 minutos.

Pantalla de Status Monitor

A continuación se ofrece una descripción de la pantalla de Status Monitor.

Vista rápida del estado

El estado de la impresora se muestra mediante iconos. Al hacer clic en el botón Expandir se muestra información detallada.

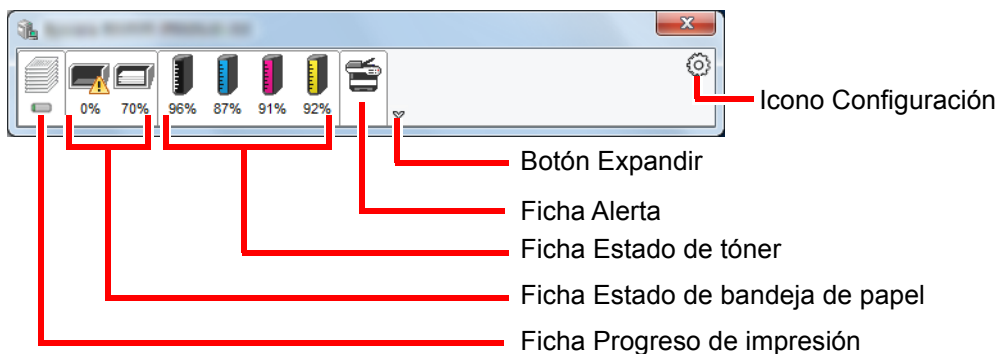

Al hacer clic en cada icono se muestra información detallada.

Ficha Progreso de impresión

Muestra el estado de los trabajos de impresión.

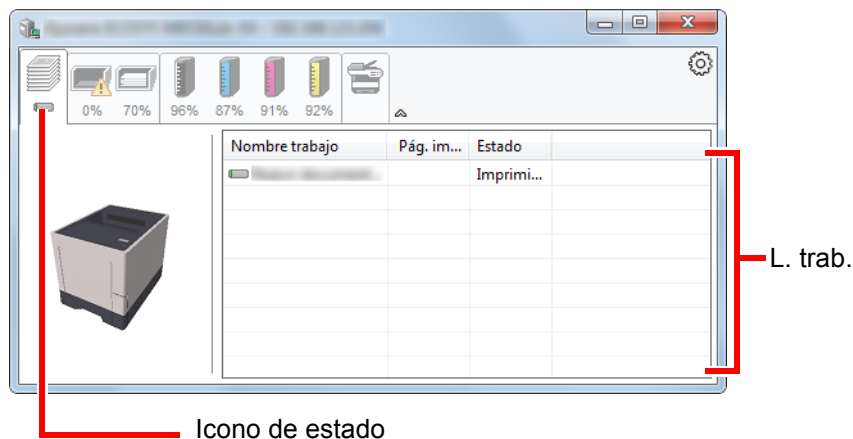

Si selecciona un trabajo en la lista de trabajos, podrá cancelarlo con el menú que aparece al hacer clic con el botón derecho.

Ficha Estado de bandeja de papel

Muestra información sobre el papel en la impresora y sobre la cantidad de papel restante.

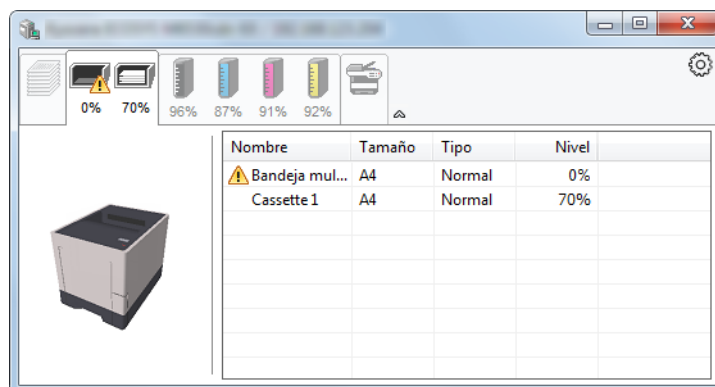

Ficha Estado de tóner

Muestra la cantidad de tóner restante.

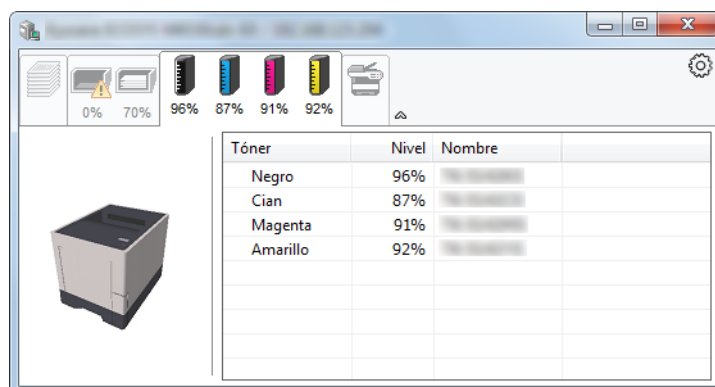

Ficha Alerta

Si se produce un error, aparece un aviso con una imagen 3D y un mensaje.

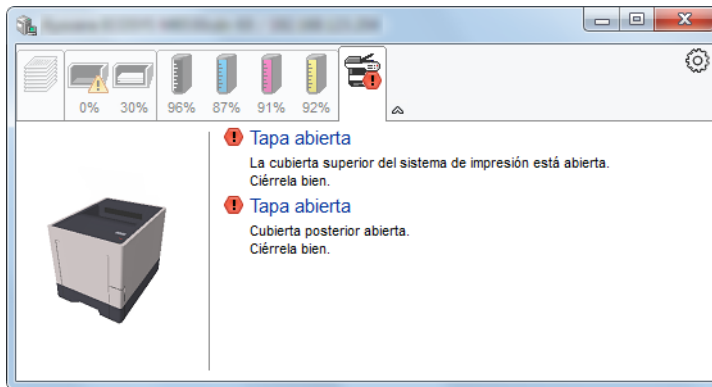

Menú contextual de Status Monitor

Al hacer clic en el icono Configuración se muestra el siguiente menú.

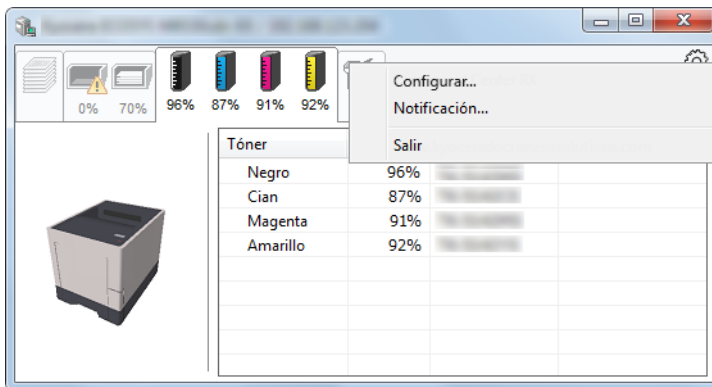

- **Embedded Web Server RX**
Si la impresora está conectada a una red TCP/IP y tiene una dirección IP propia, use un explorador web para acceder a Embedded Web Server RX y modificar o confirmar la configuración de red. Este menú no se muestra cuando se usa una conexión USB.
➔ **Embedded Web Server RX User Guide**
- **Notificación...**
Configure la pantalla de Status Monitor.
➔ [Configuración de notificaciones de Status Monitor \(página 4-22\)](#)
- **Salir**
Sale de Status Monitor.

Configuración de notificaciones de Status Monitor

Se muestran la configuración de Status Monitor y los detalles de la lista de eventos.

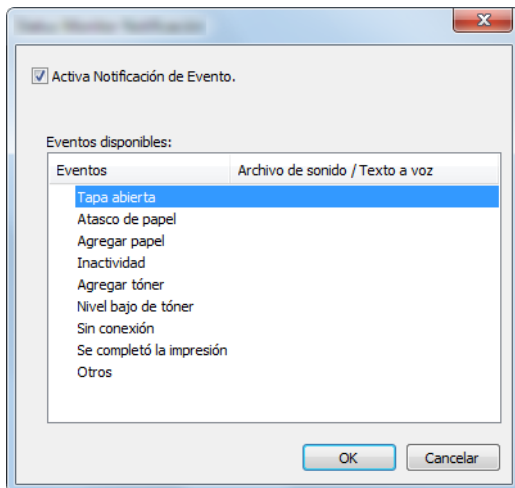

Seleccione si se envía una notificación cuando se produce un error incluido en la lista de eventos.

1 **Seleccione Activa Notificación de Evento.**

Si esta opción está desactivada, Status Monitor no se iniciará cuando se ejecute la impresión.

2 **Seleccione el evento que se va a usar con la función de texto a voz en Eventos disponibles.**

3 **Haga clic en la columna Archivo de sonido / Texto a voz.**

Haga clic en el botón Examinar (...) para notificar el evento con un archivo de sonido.

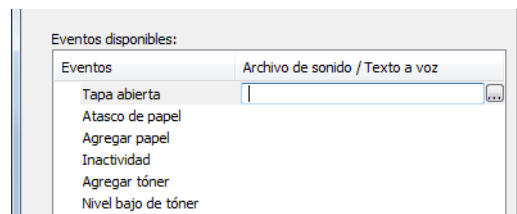

NOTA

El formato de archivo disponible es WAV.

Cuando personalice los textos de los mensajes que se leerán, introduzca los textos en el cuadro de texto.

5 Funcionamiento de la máquina

En este capítulo se explican los siguientes temas:

Cancelación de trabajos	5-2
¿Qué es el buzón de documentos?	5-3
Uso de un buzón personalizado	5-5
Creación de un nuevo buzón personalizado	5-5
Edición y eliminación de un buzón personalizado	5-5
Almacenamiento de documentos	5-5
Impresión de documentos	5-6
Edición de documentos	5-6
Eliminación de documentos	5-7
Impresión de listas	5-8
Impresión de documentos almacenados en la memoria USB extraíble	5-9
Extracción de la memoria USB	5-11

Cancelación de trabajos

También puede cancelar los trabajos si selecciona la tecla [**Cancelar**].

1 **Mientras la impresora muestra "En proceso", seleccione la tecla [**Cancelar**].**

Aparece "?" en la pantalla de mensajes seguido del nombre del trabajo actualmente en curso.

2 **Cancele un trabajo.**

Seleccione el trabajo que desea cancelar y después la tecla [**OK**].

Se cancelará el trabajo.

¿Qué es el buzón de documentos?

El buzón de documentos contiene cuatro tipos de buzones que ofrecen las siguientes funciones.

Están disponibles los siguientes tipos de buzones de documentos:

Buzón personalizado ([página 5-5](#))

El buzón personalizado es un buzón que puede crear dentro del buzón de documentos y en el que puede almacenar datos para recuperarlos posteriormente. Los buzones personalizados se pueden crear o eliminar, y se pueden manipular los datos de varias formas, tal como se describe a continuación:

➔ [Creación de un nuevo buzón personalizado \(página 5-5\)](#)

[Almacenamiento de documentos \(página 5-5\)](#)

[Impresión de documentos \(página 5-6\)](#)

[Edición de documentos \(página 5-6\)](#)

[Eliminación de documentos \(página 5-7\)](#)

[Impresión de listas \(página 5-8\)](#)



NOTA

Para utilizar un buzón personalizado, es necesario instalar un SSD opcional en la máquina.

Buzón de trabajos

Se trata de un buzón para guardar los trabajos ejecutados desde un PC.



NOTA

- La máquina se puede configurar de modo que se eliminen automáticamente los documentos temporales de los buzones de trabajo.

➔ [Eliminar \(página 4-18\)](#)

- Para obtener información sobre el uso del buzón de trabajos, consulte:

➔ [Impresión de datos guardados en la impresora \(página 4-9\)](#)

Buzón Impresión privada/trabajo almacenado ([página 4-10](#), [página 4-12](#))

En la impresión privada, puede especificar que un trabajo no se imprima hasta que utilice la máquina. Cuando envíe el trabajo desde el software de la aplicación, especifique un código de acceso de 4 dígitos en el controlador de impresora. El trabajo se libera para imprimirse cuando se introduce el código de acceso en el panel de controles, lo que garantiza la confidencialidad del trabajo de impresión. Una vez terminado el trabajo de impresión o cuando se apaga el interruptor de encendido, los datos se eliminan.

En Trabajo almacenado, los datos de impresión enviados desde la aplicación se guardan en la máquina. Puede configurar un código de acceso si es necesario. Si configura un código de acceso, introdúzcalo al imprimir. Tras la impresión, los datos de impresión se almacenarán en el buzón de trabajos. Esto permite imprimir los mismos datos de impresión repetidas veces.

Buzón Copia rápida/revisar y retener ([página 4-14](#), [página 4-16](#))

La función de copia rápida facilita la realización de impresiones adicionales de un documento que ya se ha impreso. La activación de la función de copia rápida y la impresión de un documento mediante el controlador de impresora permite almacenar los datos de impresión en el buzón de trabajos. Cuando se necesiten copias adicionales, puede volver a imprimir el número solicitado de copias desde el panel de controles. De forma predeterminada, se pueden almacenar hasta 32 documentos. Cuando se apague la máquina, todos los trabajos almacenados se borrarán.



NOTA

Si se intentan almacenar más documentos del máximo permitido, los datos del documento más antiguo se sobrescriben con los datos del documento más reciente.

La función Revisar y retener genera una sola impresión de prueba del trabajo de varias impresiones y retiene la impresión de las copias restantes. Si imprime un trabajo de varias impresiones con la función Revisar y retener mediante el controlador de impresora, puede imprimir una sola copia y mantener los datos del documento en el buzón de trabajo. Para seguir imprimiendo las copias restantes, use el panel de controles. Puede cambiar el número de copias que desea imprimir.

Buzón de Memoria extraíble ([página 5-9](#))

Se puede conectar una llave de memoria USB a la ranura de memoria USB de la máquina para imprimir un archivo guardado. Puede imprimir los datos directamente desde la memoria USB sin usar el PC.

Uso de un buzón personalizado

El buzón personalizado es un buzón que puede crear dentro del buzón de documentos y en el que puede almacenar datos para recuperarlos posteriormente. Los buzones personalizados se pueden crear o eliminar, y se pueden manipular los datos de varias formas, tal como se describe a continuación:

➔ [Creación de un nuevo buzón personalizado \(página 5-5\)](#)

[Almacenamiento de documentos \(página 5-5\)](#)

[Impresión de documentos \(página 5-6\)](#)

[Edición de documentos \(página 5-6\)](#)

[Eliminación de documentos \(página 5-7\)](#)

[Impresión de listas \(página 5-8\)](#)



NOTA

Las operaciones que realiza en un buzón personalizado desde el panel de controles también puede efectuarlas mediante Embedded Web Server RX.

➔ **Embedded Web Server RX User Guide**

Creación de un nuevo buzón personalizado

Los buzones personalizados se crean en Embedded Web Server RX.

➔ **Embedded Web Server RX User Guide**

Edición y eliminación de un buzón personalizado

Para cambiar o eliminar un buzón personalizado, use Embedded Web Server RX.

➔ **Embedded Web Server RX User Guide**

Almacenamiento de documentos

Un buzón personalizado almacena los datos de impresión que se envían desde un PC. Para obtener información sobre el funcionamiento de la impresión desde el PC, consulte:

➔ **Printing System Driver User Guide**

Impresión de documentos

A continuación se explica el procedimiento de impresión de documentos de un buzón personalizado:

1 Abra la pantalla.

- 1 Tecla [**Menú**] > tecla [**▲**] [**▼**] > [**Buzón personal.**] > tecla [**▶**] > tecla [**▲**] [**▼**] > [**Seleccionar buzón**] > tecla [**OK**]
- 2 Seleccione el buzón que contiene el documento que desea imprimir y después la tecla [**OK**].
- 3 Seleccione la tecla [**▶**].

NOTA

Si un buzón personalizado está protegido con una contraseña, introduzca la contraseña correcta correspondiente.

2 Imprima el documento.

- 1 Seleccione el documento que desea imprimir y después la tecla [**OK**].
Seleccione el trabajo que desea cancelar y después la tecla [**Imprimir todos los archivos**] y después la tecla [**OK**].
- 2 Introduzca la cantidad de impresiones y seleccione la tecla [**OK**].
Puede seleccionar un número entre 001 y 999 como número de copias.
- 3 Seleccione el origen de papel que desee y después la tecla [**OK**].
- 4 Configure el Modo Silencio.
Tecla [**▲**] [**▼**] > [**Desactivado**] o [**Activado**] > tecla [**OK**]
➔ [Modo silencio \(página 6-3\)](#)
- 5 Configure Eliminar tras impr.
Tecla [**▲**] [**▼**] > [**Desactivado**] o [**Activado**] > tecla [**OK**]
Si se selecciona [**Activado**], el documento se elimina automáticamente del buzón después de imprimirse.
➔ [Eliminar tras impr. \(página 6-3\)](#)
Se inicia la impresión del documento seleccionado.

Edición de documentos

Para editar un documento almacenado en un buzón personalizado, use Embedded Web Server RX.

➔ [Embedded Web Server RX User Guide](#)

Eliminación de documentos

A continuación se explica el procedimiento de eliminación de documentos de un buzón personalizado.

1 Abra la pantalla.

- 1 Tecla [**Menú**] > tecla [**▲**] [**▼**] > [**Buzón personal.**] > tecla [**▶**] > tecla [**▲**] [**▼**] > [**Seleccionar buzón**] > tecla [**OK**]
- 2 Seleccione el buzón que contiene el documento que desea eliminar y después la tecla [**OK**].
- 3 Seleccione la tecla [**▶**].



NOTA

Si un buzón personalizado está protegido con una contraseña, introduzca la contraseña correcta correspondiente.

2 Elimine el documento.

- 1 Seleccione el documento que desea eliminar > tecla [**OK**]
Seleccione la tecla [**OK**] y finalice la selección.
Si desea eliminar todos los documentos, seleccione [**Eliminar todos los archivos**] > tecla [**OK**].
- 2 Tecla [**▲**] [**▼**] > [**Eliminar**] > tecla [**OK**]
El documento se elimina.



NOTA

Si se selecciona [**▼**] cuando aparece "Copias 001" o [**▲**] cuando aparece "Copias 999", aparecerá [**Eliminar**].

Impresión de listas

Impresión de una lista de archivos

Puede imprimir una lista de los documentos de un buzón personalizado seleccionado. Siga este procedimiento para imprimir una lista de archivos:

1 Abra la pantalla.

- 1 Tecla [**Menú**] > tecla [**▲**] [**▼**] > [**Buzón personal.**] > tecla [**▶**] > tecla [**▲**] [**▼**] > [**Seleccionar buzón**] > tecla [**OK**]
- 2 Seleccione la lista de documentos que desea imprimir y después la tecla [**OK**].
- 3 Seleccione la tecla [**▶**].



NOTA

Si un buzón personalizado está protegido con una contraseña, introduzca la contraseña correcta correspondiente.

2 Imprima una lista de archivos.

Tecla [**▲**] [**▼**] > [**Impr lista arch.**] > tecla [**OK**] > tecla [**OK**]

Puede imprimir una lista de los documentos de un buzón personalizado seleccionado.

Impresión de una lista de buzones

Puede imprimir la lista de buzones personalizados. Siga este procedimiento para imprimir una lista de buzones:

1 Abra la pantalla.

Tecla [**Menú**] > tecla [**▲**] [**▼**] > [**Buzón personal.**] > tecla [**▶**]

2 Imprima una lista de buzones.

Tecla [**▲**] [**▼**] > [**Imprimir lista de buzón**] > tecla [**OK**] > tecla [**OK**]

Puede imprimir la lista de buzones personalizados.

Impresión de documentos almacenados en la memoria USB extraíble

Si conecta una memoria USB directamente a la máquina puede imprimir los archivos almacenados en ella de una forma rápida y sencilla sin tener que usar un PC.

Se pueden imprimir los siguientes tipos de archivos:

- Archivo PDF (versión 1.7 o anterior)
- Archivo TIFF (formato TIFF V6/TTN2)
- Archivo JPEG
- Archivo XPS
- Archivo OpenXPS

- Los archivos PDF que desee imprimir deben tener una extensión (.pdf).
- Los archivos que vaya a imprimir deben estar guardados en una carpeta cuyo nivel de profundidad, incluida la carpeta raíz, no sea mayor que 3.
- Conecte la memoria USB directamente a la ranura para memoria USB.

1 Conecte la memoria USB.

Conecte la memoria USB a la ranura para la memoria USB.

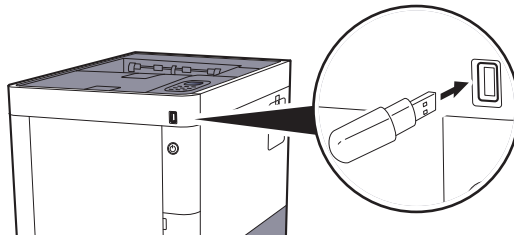

Impresión del documento

1 Abra la pantalla.

Tecla [Menú] > tecla [▲] [▼] > [Memoria USB] > tecla [▶]

2 Imprima el documento.

1 Tecla [▲] [▼] > [Imprimir archivo] > tecla [OK] > tecla [OK]

2 Seleccione el documento y después la tecla [OK].

3 Seleccione la tecla [OK].

4 Introduzca la cantidad de impresiones y seleccione la tecla [OK].
Puede seleccionar un número entre 001 y 999 como número de copias.

5 Seleccione el origen de papel que desee y después la tecla [OK].

6 Configure el Modo Silencio.

Tecla [▲] [▼] > [Desactivado] o [Activado] > tecla [OK]

➔ [Modo silencio \(página 6-3\)](#)

Se inicia la impresión del archivo seleccionado.

Impresión de una lista de archivos

1 Abra la pantalla.

Tecla [Menú] > tecla [▲] [▼] > [Memoria USB] > tecla [▶]

2 Imprima una lista de archivos.

Tecla [▲] [▼] > [Impr lista arch.] > tecla [OK] > tecla [OK]

Puede imprimir una lista de los archivos en una memoria USB.

Extracción de la memoria USB

Siga los pasos siguientes para extraer la memoria USB.

 **IMPORTANTE**

Asegúrese de seguir el procedimiento correcto para no dañar los datos ni la memoria USB.

1 Abra la pantalla.

Tecla [Menú] > tecla [▲] [▼] > [Memoria USB] > tecla [▶]

2 Seleccione [Quitar dispositivo].

Tecla [▲] [▼] > [Quitar dispositivo] > tecla [OK] > tecla [OK]

3 Extraiga la memoria USB.

6 Utilización de funciones varias

En este capítulo se explican los siguientes temas:

Funciones disponibles en la máquina	6-2
Funciones	6-3
Modo silencio	6-3
Eliminar tras impr.	6-3

Funciones disponibles en la máquina

Para más información sobre cada función, consulte la tabla de abajo.

Funciones	Descripción	Página de referencia
Modo silencio	Reduce la velocidad de impresión para un procesamiento silencioso.	página 6-3
Eliminar tras impr.	Elimina automáticamente un documento del buzón después de imprimirlo.	página 6-3

Funciones

Modo silencio

Reduce la velocidad de impresión para un procesamiento silencioso.

Seleccione este modo cuando el ruido de funcionamiento sea molesto.

Es posible configurar si se usa el Modo Silencio para cada función.

(Valor: [Desactivado] / [Activado])



NOTA

- La velocidad de procesamiento será más lenta de lo normal si está activado el Modo silencio.
- No se puede usar cuando se configura [Prohibir] por "Cada trabajo".

➔ [Cada trabajo \(página 7-28\)](#)

Eliminar tras impr.

Elimina automáticamente un documento del buzón después de imprimirlo.

(Valor: [Desactivado] / [Activado])

7 Configuración y registro (Menú Sistema)

En este capítulo se explican los siguientes temas:

Menú Sistema	7-2
Funcionamiento	7-2
Opciones de configuración de Menú	7-3
Impres. informe	7-4
Config. de papel	7-6
Config. impresión	7-9
Config. Wi-Fi Direct	7-11
Configuración Wi-Fi	7-11
Red alámbrica	7-13
Configuración de red	7-14
Red opcional	7-18
Dispos. común	7-19
Temporizador	7-23
Seguridad	7-25
Contab. us./tbjs	7-27
Administrador	7-27
Ajuste/mantenimiento	7-28
Función opcional	7-28
Software	7-28
Estado red alámbrica	7-28
Estado red opcional	7-29
Estado Wi-Fi	7-29
Wi-Fi Direct	7-30

Menú Sistema

Permite establecer la configuración relativa al funcionamiento general de la máquina.

Funcionamiento

Seleccione la tecla **[Menú]** para mostrar la configuración en la pantalla de mensajes. A continuación, seleccione una de las opciones de configuración mostradas.

➔ [Funcionamiento \(página 2-11\)](#)

 **NOTA**
Si se desea cambiar configuración que requiere privilegios de administración, se debe iniciar sesión con privilegios de administrador.

El ID y la contraseña de administrador configurados de fábrica de forma predeterminada se indican abajo:

ID del administrador:	3000
Contraseña del administrador:	3000

Consulte Opciones de configuración de Menú en la siguiente página y realice la configuración según sea necesario.

Opciones de configuración de Menú

En esta sección se explican las funciones que se pueden configurar en Menú. Para definir la configuración, seleccione el elemento en Menú y después el elemento de configuración. Para más información sobre cada función, consulte la tabla de abajo.

Elemento	Descripción	Página de referencia
Imprimir informe	Imprima informes para comprobar la configuración y el estado de la máquina.	página 7-4
Contador	Compruebe el número de páginas impresas.	página 2-39
Config. de papel	Establezca la configuración del papel.	página 7-6
Config. impresión	Establezca la configuración de impresión.	página 7-9
Config. Wi-Fi Direct	Configure Wi-Fi Direct.	página 7-11
Configuración Wi-Fi	Configure la Wi-Fi.	página 7-11
Red alámbrica	Establezca la configuración de la red alámbrica.	página 7-13
Configuración de red	Establezca la configuración de red.	página 7-14
Red opcional	Establezca la configuración del Kit de interfaz de red o el Kit de interfaz de red inalámbrica opcional.	página 7-18
Idioma de mensajes	Seleccione el idioma que se muestra en la pantalla de mensajes.	página 7-19
Config. fecha	Establezca la configuración relativa a la fecha y hora.	página 7-19
Alarma	Configure las opciones del sonido de alarma durante las operaciones de la máquina.	página 7-20
Modo de disco RAM	Se puede crear un disco RAM y configurar su tamaño.	página 7-20
SSD	Formatee un SSD opcional.	página 7-20
Tarjeta SD	Formatee una tarjeta de memoria SD/SDHC.	página 7-21
Gestión errores	Seleccione si se cancelará o continuará el trabajo cuando se produzca un error.	página 7-21
Tón. color vacío	Seleccione si está prohibida la impresión o si se usa la opción de impresión en blanco y negro para imprimir cuando se agota el tóner en color.	página 7-21
Conf. niv.reposo	Seleccione el nivel de reposo.	página 7-22
Regla de apagado (modelos para Europa)	Seleccione si desea que la máquina entre o no en el modo de apagado para la siguiente función.	página 7-22
Tempor. apagado (modelos para Europa)	Seleccione si se apaga el equipo automáticamente después de un período de inactividad.	página 7-22
Mostr. est./reg.	Configure el método de visualización del estado/registro.	página 7-23
Alert poco tóner	Configure la cantidad de tóner restante para notificar al administrador cuando se deba realizar un pedido de tóner porque se está agotando.	página 7-23
Temporizador	Establece la configuración relativa al tiempo.	página 7-23
Seguridad	Se pueden configurar las funciones de seguridad para proteger el funcionamiento de la impresora y los datos de impresión.	página 7-25





Elemento	Descripción	Página de referencia
Contab. us./tbjs	<p>Establece la configuración relativa a la administración de la máquina.</p> <p>Inicio de sesión de usuario:</p> <ul style="list-style-type: none"> ➔ Descripción de la administración de inicio de sesión de usuario (página 8-2) <p>Contab. trabajos:</p> <ul style="list-style-type: none"> ➔ Descripción general de la contabilidad de trabajos (página 8-6) 	—
Administrador	Administrador es una función que identifica al usuario que puede usar la impresora y administrar a otros usuarios.	página 7-27
Ajuste/mantenimiento	Ajuste la calidad de impresión y realice el mantenimiento de la máquina.	página 7-28
Reiniciar impresora	Permite reiniciar la máquina sin apagar el interruptor de encendido. Esta función se utiliza cuando el funcionamiento de la máquina resulta inestable. (Es igual que el reinicio de un PC.)	página 7-28
Función opcional	Puede usar las aplicaciones opcionales instaladas en esta máquina.	página 7-28
Software	Compruebe las versiones de software del sistema y del engine software de la máquina.	página 7-28
Estado red alámbrica	Aparece el estado de conexión de la red alámbrica.	página 7-28
Estado red opcional	Aparece el estado de conexión de un kit de interfaz de red opcional.	página 7-29
Estado Wi-Fi	Aparece el estado de la LAN inalámbrica.	página 7-29
Wi-Fi Direct	Aparece la información del dispositivo conectado mediante Wi-Fi Direct.	página 7-30

Impres. informe

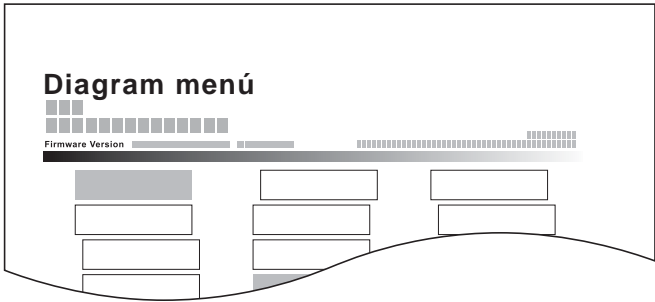
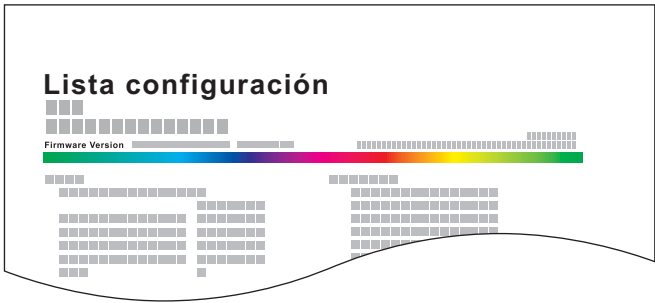
Imprima informes para comprobar la configuración y el estado de la máquina.

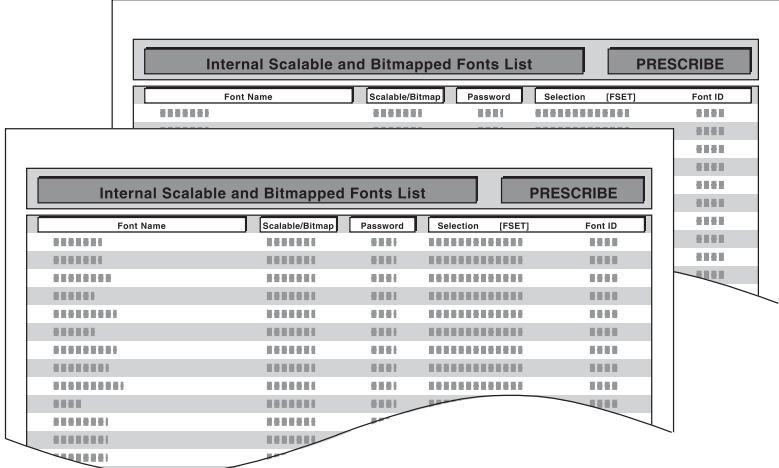
Tecla **[Menú]** > tecla **[▲]** **[▼]** > **[Impres. informe]** > tecla **[▶]**

Elemento	Descripción
Imprimir diagrama de menús	<p>Imprime el diagrama de menús para comprobar la configuración de la máquina.</p> 
Lista de configuración de impresión	<p>Imprime la lista de configuración del Menú Sistema. Se puede comprobar la configuración de esta máquina.</p> 

Elemento	Descripción
<p>Imprimir página de estado</p>	<p>Imprime la página de estado, que le permite comprobar información como la configuración actual, la capacidad de la memoria y el equipamiento opcional instalado.</p> 
<p>Imprimir lista de fuentes</p>	<p>Imprime la lista de fuentes, que le permite comprobar las fuentes de muestra instaladas en la máquina.</p> 
<p>Imprimir lista de archivos disco RAM</p>	<p>Puede imprimir una lista de los archivos en el disco RAM.</p> <p> NOTA Esta opción se muestra cuando [Modo de disco RAM] se ha configurado como [Activado].</p>
<p>Impr. SSD Lista de archivos</p>	<p>Puede imprimir una lista de los archivos en el SSD.</p> <p> NOTA Se muestra si está instalado el SSD opcional.</p>
<p>Imprimir tarjeta SD Lista de archivos</p>	<p>Puede imprimir una lista de los archivos en la tarjeta SD.</p> <p> NOTA Se muestra si está instalada la tarjeta SD.</p>
<p>Datos impresión Informe de borrado</p>	<p>Imprime el informe de borrado de datos.</p>

Config. de papel

Tecla [Menú] > tecla [▲] [▼] > [Config. de papel] > tecla [►]

Establezca la configuración del papel.

Elemento	Descripción
Tamaño de bypass	Seleccione el tamaño de papel que va a usar en el bypass. Valores: Sobre Monarch, Sobre #10, Sobre DL, Sobre C5, Executive, Letter, Legal, A4, B5, A5, A6, B6, Sobre #9, Sobre #6, ISO B5, Personalizado, Hagaki (Cartulina), Oufukuhagaki (Postal de devolución), Oficio II, 216 × 340 mm, 16K, Statement, Folio, Youkei 2, Youkei 4
Tipo de bypass^{*1}	Seleccione el tipo de papel que se va a usar en el bypass. Valores: NORMAL (60 - 105 g/m ²), TRANSPARENCIA, PREIMPRESO, ETIQUETAS, BOND, RECICLADO, PERGAMINO (60 - 105 g/m ²), RUGOSO, MEMBRETE, COLOR, PERFORADO, SOBRE, CARTULINA, ESTUCADO, GRUESO (106 - 220 g/m ²), ALTA CALIDAD, PERSON. 1 - 8
Tamaño de depósito1 (a 4)^{*2}	Seleccione el tamaño de papel que va a usar en el depósito 1 a 4. Valores Depósito 1: Executive, Letter, Legal, A4, B5, A5, A6, B6, ISO B5, Personalizado, Oficio II, 216 × 340 mm, 16K, Statement, Folio Depósito 2 a 4: Sobre Monarch, Sobre #10, Sobre DL, Sobre C5, Executive, Letter, Legal, A4, B5, A5, B6, Sobre #9, Sobre #6, ISO B5, Personalizado, Oficio II, 216 × 340 mm, 16K, Statement, Folio, Youkei 2, Youkei 4 Si selecciona Personalizado, registre los tamaños personalizados usados en el depósito 1 a 4. Valores Depósito 1: Métrica X: De 105 a 216 mm (en incrementos de 1 mm) Y: De 148 a 356 mm (en incrementos de 1 mm) Pulgada X: De 4,13 a 8,50" (en incrementos de 0,01") Y: De 5,83 a 14,02" (en incrementos de 0,01") Depósito 2 a 4: Métrica X: De 92 a 216 mm (en incrementos de 1 mm) Y: De 162 a 356 mm (en incrementos de 1 mm) Pulgada X: De 3,62 a 8,50" (en incrementos de 0,01") Y: De 6,38 a 14,02" (en incrementos de 0,01") X=Longitud, Y=Ancho

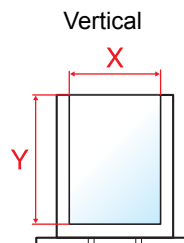

Elemento	Descripción
Tipo de depósito 1 (a 4) ^{*3}	<p>Seleccione el tipo del papel que va a usar en el depósito 1 a 4.</p> <p>Valores</p> <p>Depósito 1: NORMAL (60 - 105 g/m²), PREIMPRESO, BOND, RECICLADO, PERGAMINO (60 - 105 g/m²), RUGOSO, MEMBRETE, COLOR, PERFORADO, GRUESO (106 - 163 g/m²), ALTA CALIDAD, PERSON. 1 - 8</p> <p>Depósito 2 a 4: NORMAL (60 - 105 g/m²), PREIMPRESO, ETIQUETAS, BOND, RECICLADO, PERGAMINO (60 - 105 g/m²), RUGOSO, MEMBRETE, COLOR, PERFORADO, SOBRE, ESTUCADO, GRUESO (106 - 220 g/m²), ALTA CALIDAD, PERSON.1 - 8</p>
Ajustar tipo	<p>Seleccione el gramaje para cada tipo de papel.</p> <p>Para Person.1 a 8, se puede cambiar la configuración para la impresión dúplex y el nombre de tipo de papel.</p> <p>➔ Configuración de Ajustar tipo (página 7-8)</p>
Restablecer ajuste de tipo	<p>Restablece la configuración de atributos de todos los tipos de papel configurados en "Conf. tipo papel".</p> <p>➔ Configuración de Ajustar tipo (página 7-8)</p>
Mens. conf.papel	<p>Configure si se muestra la pantalla de confirmación de la configuración de papel cuando se coloca un nuevo papel en cada depósito.</p> <p>Valores: Activado, Desactivado</p> <p> NOTA</p> <p>[Depósito 2] a [Depósito 4] se muestran si está instalado el depósito de papel opcional.</p>
Bypass	
Depósito 1 (a 4)	

*1 Para cambiar a un tipo de papel distinto de "Normal".

➔ [Configuración de Ajustar tipo \(página 7-8\)](#)

*2 Solo se configura cuando el marcador de tamaño del depósito está en la posición "Other" (Otro).

*3 Para cambiar a un tipo de papel distinto de "Normal".

➔ [Configuración de Ajustar tipo \(página 7-8\)](#)

Cuando se configura un gramaje de papel que no se puede cargar en el depósito para un tipo de papel, ese tipo de papel no aparece.

Configuración de Ajustar tipo

Están disponibles las siguientes combinaciones de tipo de papel y gramaje de papel.

Gramaje	Gramaje (g/m ²)	Gramaje	Gramaje (g/m ²)
Ligero	De 52 g/m ² a 59 g/m ²	Pesado 1 ^{*1}	De 106 g/m ² a 135 g/m ²
Normal 1	De 60 g/m ² a 74 g/m ²	Pesado 2 ^{*1}	De 136 g/m ² a 163 g/m ²
Normal 2	De 75 g/m ² a 90 g/m ²	Pesado 3 ^{*1}	De 164 g/m ² a 220 g/m ²
Normal 3	De 91 g/m ² a 105 g/m ²	Muy pesado ^{*1}	Transparencias

*1 La velocidad de procesamiento será más lenta de lo normal.

Se indica el gramaje predeterminado de cada tipo de papel.

Tipo de papel	Valores predeterminados	Tipo de papel	Valores predeterminados
NORMAL	Normal 2	CARTULINA	Pesado 1
TRANSPARENCIA	Muy pesado	COLOR	Normal 2
RUGOSO	Normal 3	PERFORADO	Normal 2
PERGAMINO	Normal 1	MEMBRETE	Normal 2
ETIQUETAS	Pesado 1	SOBRE	Pesado 2
RECICLADO	Normal 2	GRUESO	Pesado 2
PREIMPRESO	Normal 2	ALTA CALIDAD	Normal 2
BOND	Normal 3	ESTUCADO	Pesado 1
		PERSON. 1 - 8	Normal 2



Para Person.1 a 8, se puede cambiar la configuración de impresión dúplex.



Elemento		Descripción
Recorrido dúplex	Activar	Está permitida la impresión dúplex.
	Desactivar	No está permitida la impresión dúplex.

Config. impresión

Tecla [Menú] > tecla [▲] [▼] > [Config. impresión] > tecla [►]

Establezca la configuración de impresión.

Elemento	Descripción
Alimentación	<p>Seleccione el origen de papel predeterminado: Depósito 1-4 y Bypass.</p> <p>Valores: Bypass, Depósito 1 (a 4)</p> <p> NOTA</p> <p>[Depósito 2] a [Depósito 4] se muestran si está instalado el depósito de papel opcional.</p>
Cambio dep. auto	<p>Seleccione las siguientes acciones cuando se agote el papel de la fuente de alimentación durante la impresión.</p> <p>Valores: Activado, Desactivado</p> <p> NOTA</p> <p>Cuando se selecciona [Desactivado], la máquina muestra "Cargar depósito #" (# es el número de depósito) o "Cargar bypass" y detiene la impresión.</p> <p>Ponga el papel según el origen de papel mostrado para reanudar la impresión.</p> <p>Para imprimir desde otro depósito de papel, seleccione la tecla [▲] o [▼] para mostrar "¿Usar alternativo?", después la tecla [▲] o [▼] para seleccionar el origen de papel que desee y, por último, la tecla [OK].</p> <p>Si selecciona [Activado], la máquina continuará la impresión automáticamente cuando el otro depósito de papel contenga el mismo papel que el del depósito de papel actualmente usado.</p>
Prioridad bypass	<p>Si se coloca papel en el bypass, es posible asignar prioridad a ese bypass a la hora de alimentar el papel.</p> <p>Valores</p> <p>Desactivado: Se aplica la configuración del controlador de impresora.</p> <p>Aliment. auto.: Si se selecciona Auto en el controlador de impresora y hay papel en el bypass, el papel se alimentará desde el bypass.</p> <p>Siempre: Si hay papel en el bypass, el papel se alimentará desde el bypass sin considerar lo que haya configurado en el controlador de impresora.</p>
Modo aliment. papel	<p>Al imprimir desde el PC, seleccione cómo se alimenta el papel cuando se especifique el origen y el tipo de papel.</p> <p>Valores</p> <p>Auto: Busca el origen de papel que coincide con el tamaño y tipo de papel seleccionados.</p> <p>Fijo: Imprime en el papel cargado en el origen de papel especificado.</p>
Dúplex	<p>Seleccione la orientación de encuadernación para el modo dúplex.</p> <p>Valores: Desactivado, Encuad. borde corto, Encuad. borde largo</p>
Anular A4/LT	<p>Seleccione si se tratarán los tamaños A4 y Letter, que son similares, como el mismo tamaño al imprimir.</p> <p>Valores</p> <p>Desactivado: A4 y Letter no se consideran del mismo tamaño.</p> <p>Activado: A4 y Letter se consideran del mismo tamaño. La máquina utilizará el papel que haya en el origen de papel ya sea de uno u otro tamaño.</p>
Emulación	<p>Seleccione la emulación para utilizar esta máquina con comandos orientados a otros tipos de impresoras.</p> <p>Valores: PCL 6, KPD, KPD(Auto)</p>
Informe de error	<p>Si ha seleccionado [KPD] o [KPD(Auto)], seleccione la tecla [►] para configurar "Informe de error".</p> <p>Valores: Desactivado, Activado</p>
Modo de color	<p>Puede seleccionar si los informes se imprimen en color o en blanco y negro.</p> <p>Valores: Blanco y negro, Color</p>

Elemento	Descripción
Calidad impres.	Configure la calidad de impresión.
Modo KIR	La máquina incorpora la función de alisado que realiza una impresión excelente de unos 9600 ppp (gradación 600 ppp x 15) x 600 ppp. Valor: Desactivado, Activado
Modo brillo	Modo brillo aumenta el efecto de brillo en la impresión. Sin embargo, la impresión tarda más tiempo. Valores: Desactivado, Activado  IMPORTANTE [Activado] no está disponible cuando se selecciona [ETIQUETAS] y [TRANSPARENCIA] como tipo de papel. ➔ Tipo de depósito 1 (a 4) (página 7-7) Tipo de bypass (página 7-6) Según el papel usado, la impresión en Modo brillo puede provocar curvaturas en el papel. Para reducir las curvaturas, pruebe a usar papel más grueso.
Modo EcoPrint	Con EcoPrint se ahorra tóner al imprimir. Se recomienda utilizar esta opción para las copias de prueba en las que una impresión más atenuada no representa ningún problema. Valores: Desactivado, Activado
Nivel EcoPrint	Seleccione el valor predeterminado de Nivel EcoPrint. Valores: De 1 (Bajo) a 5 (Alto)  NOTA Si se aumenta el nivel, se reduce el consumo de tóner pero se reduce la calidad de la imagen.
Resolución	Configure la resolución usada para la impresión. Valor: 1200 PPP, 600 PPP  NOTA La configuración del controlador de impresora tiene prioridad sobre la configuración del panel de controles.
Config. papel	Puede configurar las preferencias de impresión, como el número de páginas y la orientación de impresión.
Copias	Configure el número predeterminado de copias, de 1 a 999. Valor: De 1 a 999 copias
Orientación	Puede seleccionar la orientación vertical u horizontal. Valor: Vertical, Horizontal
Ancho A4	Active esta opción para aumentar el número máximo de caracteres que se pueden imprimir en una línea en una página A4 (78 caracteres con paso 10) y Letter (80 caracteres con paso 10). Esta configuración sólo tiene efecto en la emulación PCL 6. Valor: Desactivado, Activado
XPS Ajustar a pág.	Configure el valor predeterminado para la función de ajuste de XPS a página. Valor: Desactivado, Activado
Tamaño TIFF/JPEG	Seleccione el tamaño de imagen (resolución) al imprimir archivos JPEG o TIFF. Valor: Tamaño de papel, Resolución de imagen, Resol. impresión
Nombre usuario	Configure si se muestra el nombre de usuario definido en el controlador de impresora. Valor: Desactivado, Activado
Nombre trabajo	Configure si se muestra el nombre de trabajo definido en el controlador de impresora. Valor: Desactivado, Nombre trabajo, N.º tr.+nom. tr., Nom. tr.+n.º tr.

Config. Wi-Fi Direct

Tecla [Menú] > tecla [▲] [▼] > [Config. Wi-Fi Direct] > tecla [►]

Configure Wi-Fi Direct.



NOTA

Esta función se muestra si está instalado el Kit de interfaz de red inalámbrica opcional.

Wi-Fi Direct

Elemento	Descripción
Wi-Fi Direct	<p>Seleccione si se va a utilizar o no Wi-Fi Direct.</p> <p>Valor: Desactivado, Activado</p>
Desconexión autom.	<p>Desconecta automáticamente los dispositivos conectados a través de Wi-Fi Direct.</p> <p>Valor: Desactivado, Activado</p> <p> NOTA</p> <p>Esta función se muestra cuando la opción [Wi-Fi Direct] está configurada como [Activado].</p>
Temp.(Día:Hora:Min)	<p>Si selecciona [Activado] en Desconexión autom., configure el tiempo de espera para la desconexión automática.</p> <p>Valor: Día (de 00 a 99), Hora (de 00 a 23), Minutos (de 00 a 59)</p>

Configuración Wi-Fi

Tecla [Menú] > tecla [▲] [▼] > [Configuración Wi-Fi] > tecla [►]

Configure la Wi-Fi.



NOTA

Esta función se muestra si está instalado el Kit de interfaz de red inalámbrica opcional.



Wi-Fi

Elemento	Descripción
Wi-Fi	<p>Seleccione si se va a utilizar o no Wi-Fi.</p> <p>Valor: Desactivado, Activado</p>

Config. rápida

Elemento	Descripción
Config. rápida	<p>Si la máquina se conectará a un punto de acceso compatible con la configuración automática de red inalámbrica, la configuración de conexión se puede establecer con Config. rápida.</p>
Botón Actv	<p>Si el punto de acceso admite el método Botón Actv, la configuración inalámbrica se puede establecer con el botón Actv. Esta opción ejecuta el botón Actv, y la conexión se inicia pulsando el botón Actv en el punto de acceso.</p> <p> NOTA</p> <p>El método del botón Actv solo admite WPS.</p>
PIN(Disposit.)	<p>Inicia la conexión usando el código PIN de la máquina. Introduzca el código PIN en el punto de acceso. El código PIN de la máquina se genera automáticamente.</p>



TCP/IP

Elemento	Descripción
TCP/IP	Seleccione si desea utilizar o no el protocolo TCP/IP (IPv4). Valor: Desactivado, Activado
DHCP	Seleccione si desea usar el servidor DHCP (IPv4). Valor: Desactivado, Activado
Auto-IP	Seleccione si desea utilizar Auto-IP. Valor: Desactivado, Activado
Dirección IP	Configure la dirección IP. Valor: ###.###.###.###  NOTA Cuando DHCP se configura como [Activado], este elemento es de solo lectura y no se puede introducir ningún valor.
Máscara subred	Configure la máscara de subred IP. Valor: ###.###.###.###  NOTA Cuando DHCP se configura como [Activado], este elemento es de solo lectura y no se puede introducir ningún valor.
Gateway	Configure las direcciones del gateway IP. Valor: ###.###.###.###  NOTA Cuando DHCP se configura como [Activado], este elemento es de solo lectura y no se puede introducir ningún valor.

 **IMPORTANTE**

- Si configura Auto-IP, introduzca "0.0.0.0" en [Dirección IP].
- Después de cambiar la configuración, reinicie la red o apague la máquina y vuelva a encenderla.

TCP/IP (IPv6)

Elemento	Descripción
TCP/IP(IPv6)	<p>Seleccione si desea utilizar o no el protocolo TCP/IP (IPv6).</p> <p>Valor: Desactivado, Activado</p>
RA(Sin Estado)	<p>Seleccione si desea utilizar RA(Sin estado).</p> <p>Valor: Desactivado, Activado</p> <p> NOTA</p> <p>Esta función se muestra cuando [TCP/IP(IPv6)] está configurada como [Activado].</p>
DHCPv6	<p>Seleccione si desea usar el servidor DHCP (IPv6).</p> <p>Valor: Desactivado, Activado</p> <p> NOTA</p> <p>Esta función se muestra cuando [TCP/IP(IPv6)] está configurada como [Activado].</p>

 **IMPORTANTE**

Después de cambiar la configuración, reinicie la red o apague la máquina y vuelva a encenderla.

Reiniciar red

Elemento	Descripción
Reiniciar red	Reinicia la red.

Red alámbrica

Tecla [Menú] > tecla [▲] [▼] > [Red alámbrica] > tecla [▶]

Establezca la configuración de la red alámbrica.

Elemento	Descripción
TCP/IP	<p>Para obtener más información sobre el valor de configuración, consulte:</p> <p>➔ TCP/IP (página 7-12)</p>
TCP/IP (IPv6)	<p>Para obtener más información sobre el valor de configuración, consulte:</p> <p>➔ TCP/IP(IPv6) (página 7-13)</p>
Interfaz LAN	<p>Especifique los valores de la interfaz LAN que se van a usar.</p> <p>Valor: Auto, 10BASE-Half, 10BASE-Full, 100BASE-Half, 100BASE-Full, 1000BASE-T</p>
Reiniciar red	Reinicia la red.





 **IMPORTANTE**







Después de cambiar la configuración, reinicie la red o apague la máquina y vuelva a encenderla.







Configuración de red





Tecla [Menú] > tecla [▲] [▼] > [Configuración de red] > tecla [►]

Establezca la configuración de red.

Elemento	Descripción
Comunicación ^{*1}	<p>Seleccione la red que se va a usar para la autenticación de red.</p> <p>Valor: Wi-Fi, Red alámbrica</p>
Servidor SSL	<p>Seleccione si desea utilizar SSL.</p> <p>Valor: Desactivado, Activado</p>
IPSec	<p>Seleccione si desea utilizar IPSec.</p> <p>Valor: Desactivado, Activado</p>
Bonjour	<p>Seleccione si desea utilizar Bonjour.</p> <p>Valor: Desactivado, Activado</p> <p> NOTA</p> <p>Esta función se muestra cuando la opción TCP/IP está configurada como [Activado].</p>
Wi-Fi Direct ^{*1}	<p>Configure si se va a activar o no esta función para cada red.</p> <p>Valor: Desactivar, Activar</p> <p> NOTA</p> <p>Esta función se muestra cuando la opción [Bonjour] está configurada como [Activado].</p>
Wi-Fi ^{*1}	
Red alámbrica	
IP Filter (IPv4)	<p>Seleccione si se desea comunicar con IP Filter (IPv4).</p> <p>Valor: Desactivado, Activado</p>
IP Filter (IPv6)	<p>Seleccione si se desea comunicar con IP Filter (IPv6).</p> <p>Valor: Desactivado, Activado</p>
NetBEUI	<p>Seleccione si se desean recibir los documentos con NetBEUI.^{*2}</p> <p>Valor: Desactivado, Activado</p>
Wi-Fi Direct ^{*1}	<p>Configure si se va a activar o no esta función para cada red.</p> <p>Valor: Desactivar, Activar</p> <p> NOTA</p> <p>Esta función se muestra cuando la opción [NetBEUI] está configurada como [Activado].</p>
Wi-Fi ^{*1}	
Red alámbrica	
SNMPv3	<p>Seleccione si se desea comunicar con SNMPv3.^{*2}</p> <p>Valor: Desactivado, Activado</p>
Wi-Fi Direct ^{*1}	<p>Configure si se va a activar o no esta función para cada red.</p> <p>Valor: Desactivar, Activar</p> <p> NOTA</p> <p>Esta función se muestra cuando la opción [SNMPv3] está configurada como [Activado].</p>
Wi-Fi ^{*1}	
Red alámbrica	
FTP(Servidor)	<p>Seleccione si se desean recibir los documentos con FTP.^{*2}</p> <p>Valor: Desactivado, Activado</p>
Wi-Fi Direct ^{*1}	<p>Configure si se va a activar o no esta función para cada red.</p> <p>Valor: Desactivar, Activar</p> <p> NOTA</p> <p>Esta función se muestra cuando la opción [FTP(Servidor)] está configurada como [Activado].</p>
Wi-Fi ^{*1}	
Red alámbrica	

Elemento	Descripción
SNMP	<p>Seleccione si se desea comunicar con SNMP.*2</p> <p>Valor: Desactivado, Activado</p>
Wi-Fi Direct*1	<p>Configure si se va a activar o no esta función para cada red.</p> <p>Valor: Desactivar, Activar</p>
Wi-Fi*1	
Red alámbrica	<p> NOTA</p> <p>Esta función se muestra cuando la opción [SNMP] está configurada como [Activado].</p>
SMTP	<p>Selecciona si se desean enviar mensajes de e-mail con SMTP.</p> <p>Valor: Desactivado, Activado</p>
POP3	<p>Selecciona si se desean recibir mensajes de e-mail con POP3.</p> <p>Valor: Desactivado, Activado</p>
Puerto raw	<p>Seleccione si se desean recibir los documentos con puerto raw.*2</p> <p>Valor: Desactivado, Activado</p>
Wi-Fi Direct*1	<p>Configure si se va a activar o no esta función para cada red.</p> <p>Valor: Desactivar, Activar</p>
Wi-Fi*1	
Red alámbrica	<p> NOTA</p> <p>Esta función se muestra cuando la opción [Puerto raw] está configurada como [Activado].</p>
LPD	<p>Seleccione si se desean recibir los documentos con LPD.*2</p> <p>Valor: Desactivado, Activado</p>
Wi-Fi Direct*1	<p>Configure si se va a activar o no esta función para cada red.</p> <p>Valor: Desactivar, Activar</p>
Wi-Fi*1	
Red alámbrica	<p> NOTA</p> <p>Esta función se muestra cuando la opción [LPD] está configurada como [Activado].</p>
IPP	<p>Seleccione si se desean recibir los documentos con IPP. Para usar el protocolo IPP, seleccione [IPP o IPP sobre SSL] en Seguridad IPP en Configuración de seguridad en Embedded Web Server RX.*2, *3</p> <p>Valor: Desactivado, Activado</p>
Wi-Fi Direct*1	<p>Configure si se va a activar o no esta función para cada red.</p> <p>Valor: Desactivar, Activar</p>
Wi-Fi*1	
Red alámbrica	<p> NOTA</p> <p>Esta función se muestra cuando la opción [IPP] está configurada como [Activado].</p>
IPP sobre SSL	<p>Seleccione si desea utilizar o no IPP sobre SSL.*2, *3</p> <p>Valor: Desactivado, Activado</p> <p> NOTA</p> <p>Al seleccionar [Activado], también se necesita un certificado para SSL. El certificado predeterminado es el certificado automático de la máquina.</p> <p>➔ Embedded Web Server RX User Guide</p>
Wi-Fi Direct*1	<p>Configure si se va a activar o no esta función para cada red.</p> <p>Valor: Desactivar, Activar</p>
Wi-Fi*1	
Red alámbrica	<p> NOTA</p> <p>Esta función se muestra cuando la opción [IPP sobre SSL] está configurada como [Activado].</p>

Elemento	Descripción
HTTP	<p>Seleccione si se desea comunicar con HTTP.*²</p> <p>Valor: Desactivado, Activado</p>
Wi-Fi Direct * ¹	<p>Configure si se va a activar o no esta función para cada red.</p> <p>Valor: Desactivar, Activar</p>
Wi-Fi * ¹	
Red alámbrica	<p> NOTA</p> <p>Esta función se muestra cuando la opción [HTTP] está configurada como [Activado].</p>
HTTPS	<p>Seleccione si se desea comunicar con HTTPS.*², *³</p> <p>Valor: Desactivado, Activado</p>
Wi-Fi Direct * ¹	<p>Configure si se va a activar o no esta función para cada red.</p> <p>Valor: Desactivar, Activar</p>
Wi-Fi * ¹	
Red alámbrica	<p> NOTA</p> <p>Esta función se muestra cuando la opción [HTTPS] está configurada como [Activado].</p>
ThinPrint	<p>Seleccione si desea utilizar ThinPrint.*², *³</p> <p>Valor: Desactivado, Activado</p> <p> NOTA</p> <p>Esta función solo se muestra cuando está activada la Opción ThinPrint opcional.</p>
Wi-Fi Direct * ¹	<p>Configure si se va a activar o no esta función para cada red.</p> <p>Valor: Desactivar, Activar</p>
Wi-Fi * ¹	
Red alámbrica	<p> NOTA</p> <p>Esta función se muestra cuando la opción [ThinPrint] está configurada como [Activado].</p>
ThinPrint over SSL	<p>Para usar ThinPrint over SSL, configure [ThinPrint over SSL] como [Activado].*², *³</p> <p>Valor: Desactivado, Activado</p> <p> NOTA</p> <ul style="list-style-type: none"> • Esta función se muestra cuando la opción [ThinPrint] está configurada como [Activado]. • Al seleccionar [Activado], también se necesita un certificado para SSL. El certificado predeterminado es el certificado automático de la máquina. <p>➔ Embedded Web Server RX User Guide</p>
Wi-Fi Direct * ¹	<p>Configure si se va a activar o no esta función para cada red.</p> <p>Valor: Desactivar, Activar</p>
Wi-Fi * ¹	
Red alámbrica	<p> NOTA</p> <p>Esta función se muestra cuando la opción [ThinPrint over SSL] está configurada como [Activado].</p>
Impresión WSD	<p>Configure si se van a usar nuestros servicios web.*²</p> <p>Valor: Desactivado, Activado</p>
Wi-Fi Direct * ¹	<p>Configure si se va a activar o no esta función para cada red.</p> <p>Valor: Desactivar, Activar</p>
Wi-Fi * ¹	
Red alámbrica	<p> NOTA</p> <p>Esta función se muestra cuando la opción [Impresión WSD] está configurada como [Activado].</p>

Elemento	Descripción
WSD mejorado	Configure si se van a usar nuestros servicios web.*2 Valor: Desactivado, Activado
Wi-Fi Direct*1	Configure si se va a activar o no esta función para cada red. Valor: Desactivar, Activar
Wi-Fi*1	
Red alámbrica	 NOTA Esta función se muestra cuando la opción [WSD mejorado] está configurada como [Activado] .
WSD mejor. (SSL)	Configure si se van a usar nuestros servicios web sobre SSL.*2, *3 Valor: Desactivado, Activado
Wi-Fi Direct*1	Configure si se va a activar o no esta función para cada red. Valor: Desactivar, Activar
Wi-Fi*1	
Red alámbrica	 NOTA Esta función se muestra cuando la opción [WSD mejor. (SSL)] está configurada como [Activado] .
REST	Seleccione si desea utilizar o no REST.*2 Valor: Desactivado, Activado
Wi-Fi Direct*1	Configure si se va a activar o no esta función para cada red. Valor: Desactivar, Activar
Wi-Fi*1	
Red alámbrica	 NOTA Esta función se muestra cuando la opción [REST] está configurada como [Activado] .
REST over SSL	Seleccione si desea utilizar o no REST over SSL.*2, *3 Valor: Desactivado, Activado  NOTA <ul style="list-style-type: none"> Esta función se muestra cuando la opción [REST over SSL] está configurada como [Activado]. Al seleccionar [Activado], también se necesita un certificado para SSL. El certificado predeterminado es el certificado automático de la máquina.
Wi-Fi Direct*1	Configure si se va a activar o no esta función para cada red. Valor: Desactivar, Activar
Wi-Fi*1	
Red alámbrica	 NOTA Esta función se muestra cuando la opción [REST over SSL] está configurada como [Activado] .

*1 Esta función se muestra si está instalado el Kit de interfaz de red inalámbrica opcional.

*2 Esta opción cambiará después de reiniciar el dispositivo o la red.

*3 Configure **[Servidor SSL]** como **[Activado]** en Configuración de red.

➔ [Servidor SSL \(página 7-14\)](#)

IMPORTANTE

Después de cambiar la configuración, reinicie la red o apague la máquina y vuelva a encenderla.

Red opcional

Tecla **[Menú]** > tecla **[▲]** **[▼]** > **[Red opcional]** > tecla **[▶]**

Establezca la configuración del Kit de interfaz de red o el Kit de interfaz de red inalámbrica opcional.



NOTA

Este menú se muestra si está instalado el Kit de interfaz de red o el Kit de interfaz de red inalámbrica opcional.

Elemento	Descripción
TCP/IP	Para obtener más información sobre el valor de configuración, consulte: (Excepto [Bonjour]) ➔ TCP/IP (página 7-12) Para el valor de configuración de [Bonjour]. ➔ Bonjour (página 7-14)
TCP/IP (IPv6)	Para obtener más información sobre el valor de configuración, consulte: ➔ TCP/IP(IPv6) (página 7-13)
NetWare	Use NetWare para recibir documentos. Valor: Desactivado, Activado
AppleTalk	Seleccione si se desean recibir los documentos con AppleTalk.*1 Valor: Desactivado, Activado
IPSec	Seleccione si desea utilizar IPSec. Valor: Desactivado, Activado
Interfaz LAN	Seleccione el tipo de interfaz LAN.*1 Valor: Auto, 10BASE-Half, 10BASE-Full, 100BASE-Half, 100BASE-Full, 1000BASE-T NOTA Esta función se muestra si está instalado el Kit de interfaz de red opcional.
Filtro dir. MAC	Seleccione si desea utilizar el filtro de dirección MAC. ➔ Guía de uso para el Kit de interfaz de red opcional Valor: Desactivado, Activado
Reiniciar red	Reinicia la tarjeta de red del dispositivo.

*1 Esta opción cambiará después de reiniciar el dispositivo o la red.

Dispos. común

Configura el funcionamiento general de la máquina.

Idioma de mensajes

Tecla [Menú] > tecla [▲] [▼] > [Dispos. común] > tecla [▶] > tecla [▲] [▼] > [Idioma de mensajes] > tecla [OK]

Elemento	Descripción
Idioma de mensajes	Seleccione el idioma que se muestra en la pantalla de mensajes.

Config. fecha

Tecla [Menú] > tecla [▲] [▼] > [Dispos. común] > tecla [▶] > tecla [▲] [▼] > [Config. fecha] > tecla [OK]

Establezca la configuración relativa a la fecha y hora.

Elemento	Descripción
Fecha(AAAA/MM/DD)	<p>Configure la fecha del lugar donde se utiliza la máquina. Valor: Año (de 2.000 a 2.037), Mes (de 01 a 12), Día (de 01 a 31)</p> <p>➔ Configuración de la fecha y hora (página 2-14)</p> <p> NOTA Si cambia la fecha mientras usa la versión de prueba de una aplicación, no podrá usar más la aplicación.</p>
Hora(H:min.:seg.)	<p>Configure la fecha y la hora del lugar donde se utiliza la máquina. Valor: Hora (de 00 a 23), Minutos (de 00 a 59), Segundos (de 00 a 59)</p> <p>➔ Configuración de la fecha y hora (página 2-14)</p> <p> NOTA Si cambia la hora mientras usa la versión de prueba de una aplicación, no podrá usar más la aplicación.</p>
Formato de fecha	<p>Seleccione el formato de presentación de año, mes y día. El año se muestra en notación occidental. Valor: MM/DD/AAAA, DD/MM/AAAA, AAAA/MM/DD</p>
Zona horaria	<p>Configure la diferencia horaria con respecto a GMT. Seleccione la ubicación que esté más próxima en la lista. Si selecciona una región donde se utiliza horario de verano, defina la configuración de horario de verano.</p> <p>➔ Configuración de la fecha y hora (página 2-14)</p>
Horario verano	

Alarma

Tecla [Menú] > tecla [▲] [▼] > [Dispos. común] > tecla [▶] > tecla [▲] [▼] > [Alarma] > tecla [OK]

Configure las opciones del sonido de alarma durante las operaciones de la máquina.

Elemento	Descripción
Confirm. tecla	Emite un sonido cuando se selecciona una tecla en el panel de controles. Valor: Activado, Desactivado
Fin de trabajo	Emite un sonido cuando se completa con normalidad un trabajo de impresión. Valor: Activado, Desactivado
Preparada	Emite un sonido cuando termina el calentamiento. Valor: Activado, Desactivado
Error	Emite un sonido cuando se producen errores. Valor: Activado, Desactivado

Modo de disco RAM

Tecla [Menú] > tecla [▲] [▼] > [Dispos. común] > tecla [▶] > tecla [▲] [▼] > [Modo de disco RAM] > tecla [OK]

Elemento	Descripción
Modo de disco RAM	Se puede crear un disco RAM y configurar su tamaño. La creación de un disco RAM permite la impresión desde un buzón de trabajos. Valor Modo de disco RAM: Activado, Desactivado Tamaño de disco RAM: El intervalo de este valor varía según la cantidad de memoria instalada y la configuración de uso de memoria opcional.

IMPORTANTE

Después de cambiar la configuración, reinicie la red o apague la máquina y vuelva a encenderla.

SSD

Tecla [Menú] > tecla [▲] [▼] > [Dispos. común] > tecla [▶] > tecla [▲] [▼] > [SSD] > tecla [OK]

Formatee un SSD opcional.

Cuando se inserta un SSD opcional en la impresora por primera vez, es necesario formatearlo antes de usarlo.

IMPORTANTE

El formateo eliminará los datos existentes en un dispositivo de almacenamiento, incluido un SSD usado.

NOTA

Esta función no se muestra si está instalado el Data Security Kit opcional.

Tarjeta SD

Tecla [Menú] > tecla [▲] [▼] > [Dispos. común] > tecla [▶] > tecla [▲] [▼] > [Tarjeta SD] > tecla [OK]

Formatee una tarjeta de memoria SD/SDHC.

Una nueva Tarjeta SD se debe formatear antes de utilizarla en la impresora.

IMPORTANTE

El formateo eliminará los datos existentes en un dispositivo de almacenamiento, incluido una Tarjeta SD usada.

Gestión errores

Tecla [Menú] > tecla [▲] [▼] > [Dispos. común] > tecla [▶] > tecla [▲] [▼] > [Gestión errores] > tecla [OK]

Seleccione si se cancelará o continuará el trabajo cuando se produzca un error.

Elemento	Descripción
Dúplex	<p>Seleccione la acción que se debe realizar cuando no sea posible la impresión dúplex para el tamaño y tipo de papel seleccionados.</p> <p>Valor</p> <p>Desactivado: Impresión en 1 cara.</p> <p>Activado: Se muestra un mensaje para cancelar la impresión.</p>
Pap. no coincidente	<p>Seleccione la acción que se debe realizar cuando el tamaño o el tipo de papel seleccionado no coincidan con el tamaño o el tipo de papel cargado en el origen de papel especificado mientras imprime desde el PC con el depósito o el bypass.</p> <p>Valor</p> <p>Desactivado: Se hace caso omiso del valor definido y se imprime el trabajo.</p> <p>Activado: Se muestra un mensaje para cancelar la impresión.</p>
Bypass vacío	<p>Active esta opción ([Activado]) si desea que se muestre un error cuando el bypass esté configurado como fuente de papel predeterminado y el bypass no tenga papel; o bien, desactívela ([Desactivado]) para que no se muestre el error.</p> <p>Valor: Activado, Desactivado</p>

Tón. color vacío

Tecla [Menú] > tecla [▲] [▼] > [Dispos. común] > tecla [▶] > tecla [▲] [▼] > [Tón. color vacío] > tecla [OK]

Elemento	Descripción
Tón. color vacío	<p>Seleccione si está prohibida la impresión o si se usa la opción de impresión en blanco y negro para imprimir cuando se agota el tóner en color.</p> <p>Valor: Detener impr., Imprimir en B/N</p>

Conf. niv.reposo

Tecla [Menú] > tecla [▲] [▼] > [Dispos. común] > tecla [▶] > tecla [▲] [▼] > [Conf. niv.reposo] > tecla [▶]

Elemento	Descripción
Nivel de reposo (modelos excepto para Europa)	<p>Seleccione el nivel de reposo.</p> <p>Configure el modo Ahorro energía para reducir el consumo eléctrico incluso más que con el modo Recuper. rápida.</p> <p>Valor: Recuper. rápida, Ahorro energía</p>
Lector tarjetas^{*1}	<p>Configure si se va a usar el modo de ahorro de energía para Lector tarjetas.</p> <p>Valor: Desactivado, Activado</p> <p> NOTA</p> <p>Cuando la máquina entra en el modo Ahorro energía, no se puede reconocer una tarjeta ID.</p>
Aplicación	<p>Configure si se usa o no la prioridad de ahorro de energía al iniciarse una aplicación.</p> <p>Valor: Desactivado, Activado</p>

*1 Se muestra cuando está activado el Card Authentication Kit opcional.

Regla de apagado (modelos para Europa)

Tecla [Menú] > tecla [▲] [▼] > [Dispos. común] > tecla [▶] > tecla [▲] [▼] > [Regla de apagado] > tecla [▶]

Seleccione si desea que la máquina entre o no en el modo de apagado para la siguiente función.

Elemento	Descripción
Red	<p>Configure si desea que la máquina entre o no en el modo de apagado para Red.</p> <p>Valor: Desactivado, Activado</p> <p>Aunque la opción [Red] esté configurada como [Desactivado], si la máquina no se comunica con otros dispositivos, la máquina entrará en el modo de apagado.</p>
Cable USB	<p>Configure si desea que la máquina entre o no en el modo de apagado para Cable USB.</p> <p>Valor: Desactivado, Activado</p> <p>Aunque la opción [Cable USB] esté configurada como [Desactivado], si la máquina no se comunica con otros dispositivos, la máquina entrará en el modo de apagado.</p>
Host USB	<p>Configure si desea que la máquina entre o no en el modo de apagado para Host USB.</p> <p>Valor: Desactivado, Activado</p>
Disco RAM	<p>Configure si desea que la máquina entre o no en el modo de apagado para Disco RAM.</p> <p>Valor: Desactivado, Activado</p>
NIC	<p>Configure si la máquina entra o no en el modo de apagado para NIC.</p> <p>Valor: Desactivado, Activado</p>

Tempor. apagado (modelos para Europa)

Tecla [Menú] > tecla [▲] [▼] > [Dispos. común] > tecla [▶] > tecla [▲] [▼] > [Tempor. apagado] > tecla [▶]

Elemento	Descripción
Tempor. apagado	<p>Seleccione si se apaga el equipo automáticamente después de un período de inactividad.</p> <p>Valor: 1 hora, 2 horas, 3 horas, 4 horas, 5 horas, 6 horas, 9 horas, 12 horas, 1 día, 2 días, 3 días, 4 días, 5 días, 6 días, 1 semana</p>

Mostr. est./reg.

Tecla [Menú] > tecla [▲] [▼] > [Dispos. común] > tecla [▶] > tecla [▲] [▼] > [Mostr. est./reg.] > tecla [▶]

Elemento	Descripción
Mostr. est./reg.	Configure el método de visualización del estado/registro. Si la autenticación de tarjeta ID está activada, se aplica esta opción cuando se hace referencia al trabajo de impresión o al registro de trabajos de impresión desde Embedded Web Server RX.
Est. det. trab.	Valor: Mostrar todo, Solo mis trab., Ocultar todo
Reg. trabajos	Valor: Mostrar todo, Solo mis trab., Ocultar todo

Alert poco tóner

Tecla [Menú] > tecla [▲] [▼] > [Dispos. común] > tecla [▶] > tecla [▲] [▼] > [Alert poco tóner] > tecla [▶]

Elemento	Descripción
Alert poco tóner	Configure la cantidad de tóner restante para notificar al administrador cuando se deba realizar un pedido de tóner porque se está agotando. Valor: Desactivado, Activado Alert poco tóner: Configure el nivel de tóner para la notificación de poco tóner. Se puede configurar un intervalo de 5 a 100% (en incrementos de 1%). Se muestra cuando [Desact./Activ.] se configura como [Activado] y se selecciona la tecla [▼].  NOTA Si selecciona [Desactivado], se le avisa de que hay poco tóner cuando quede un 5%.

Temporizador

Tecla [Menú] > tecla [▲] [▼] > [Temporizador] > tecla [▶]

Establece la configuración relativa al tiempo.

Elemento	Descripción
Rest. Auto Panel	Si no se ejecuta ningún trabajo durante un determinado período de tiempo, restablezca la configuración automáticamente y vuelva a la configuración predeterminada. Seleccione si se utilizará o no el restablecimiento automático del panel. Valor: Desactivado, Activado  NOTA El tiempo que puede transcurrir antes de que se restablezca el panel se configura con lo siguiente: ➔ Temporizador para restabl. panel (página 7-23)
Temporizador para restabl. panel	Si selecciona [Activado] para Rest. Auto Panel, defina el período de tiempo que se esperará antes del restablecimiento automático del panel. Valor: De 5 a 495 segundos (en incrementos de 5 segundos)  NOTA Esta función se muestra cuando la opción [Rest. Auto Panel] está configurada como [Activado].

Elemento	Descripción
Temporiz. reposo	<p>Configure el tiempo de espera antes de que se active el modo de reposo.</p> <p>Valor</p> <p>Para Europa</p> <p>De 1 a 60 minutos (en incrementos de 1 minuto)</p> <p>Excepto para Europa</p> <p>De 1 a 240 minutos (en incrementos de 1 minuto)</p> <p>➔ Reposo y reposo automático (página 2-26)</p>
Borr. auto err.	<p>Si se produce un error durante el procesamiento, este se detiene en espera de la siguiente acción que vaya a tomar el usuario. En el modo Borr. auto err., el error se borra automáticamente después de que transcurra un periodo de tiempo definido.</p> <p>Valor: Desactivado, Activado</p>
Temp. borr. err.	<p>Si selecciona [Activado] para Borr. auto err., defina el período de tiempo que se esperará antes de que se borren los errores automáticamente.</p> <p>Valor: De 5 a 495 segundos (en incrementos de 5 segundos)</p> <p> NOTA</p> <p>Esta función se muestra cuando la opción [Borr. auto err.] está configurada como [Activado].</p>
T.esp. salto pág	<p>Al recibir datos de impresión del PC, la máquina puede tener que esperar en ocasiones si no hay información que indique que la última página ya no tiene datos para imprimir. Cuando transcurre el tiempo de espera preestablecido, la máquina imprime el papel automáticamente. Las opciones están entre 5 y 495 segundos.</p> <p>Valor: De 5 a 495 segundos (en incrementos de 5 segundos)</p>
Conf. temp. sem.	<p>Establezca la configuración para que la máquina se apague y se despierte automáticamente a la hora especificada de cada día de la semana.</p> <p>Valor: Desactivado, Activado</p>
Reintentos*¹	<p>Configure si se intenta ejecutar o no el apagado de la máquina.</p> <p>Valor: Limitados, Ilimitados</p>
Veces reintento*²	<p>Configure el número de reintentos para que la máquina se apague.</p> <p>Valor: De 0 a 10 veces</p>
Intervalo reint.*²	<p>Configure el intervalo de reintento.</p> <p>Valor: De 10 a 60 segundos (en incrementos de 1 segundo)</p>
Hora encendid. (día)*¹	<p>Configure si la máquina se encenderá o no a la hora especificada cada día de la semana.</p> <p>Valor: Desactivar, Activar</p>
Hora encendido	<p>Para cada día de la semana, especifique la hora a la que se encenderá la máquina.</p> <p>Valor: Hora (de 00 a 23), Minutos (de 00 a 59)</p>
Hora apagado (día)*¹	<p>Configure si la máquina se apagará o no a la hora especificada cada día de la semana.</p> <p>Valor: Desactivar, Activar</p>
Hora apagado	<p>Para cada día de la semana, especifique la hora a la que se apagará la máquina.</p> <p>Valor: Hora (de 00 a 23), Minutos (de 00 a 59)</p>

*1 Esta función se muestra cuando la opción [**Conf. temp. sem.**] está configurada como [**Activado**].

*2 Esta función se muestra cuando la opción [**Reintentos**] está configurada como [**Limitados**].

Seguridad

Se pueden configurar las funciones de seguridad para proteger el funcionamiento de la impresora y los datos de impresión.

Bloqueo de interfaz

Tecla [Menú] > tecla [▲] [▼] > [Seguridad] > tecla [▶] > tecla [▲] [▼] > [Bloqueo de interfaz] > tecla [▶]

Esta opción le permite proteger la máquina al bloquear la interfaz con dispositivos externos, como hosts USB.

Elemento	Descripción
Host USB	Esta opción bloquea y protege el puerto USB (host USB). Valor: Desbloquear, Bloquear
Dispositivo USB	Bloquea y protege el conector de la interfaz USB (Dispositivo USB). Valor: Desbloquear, Bloquear
Interfaz opc.	Bloquea y protege las ranuras de la interfaz opcional. Valor: Desbloquear, Bloquear
Almacenam. USB	Bloquea y protege la ranura para la memoria USB. Valor: Desbloquear, Bloquear  NOTA Esta función está disponible cuando Host USB se configura como [Desbloquear].

IMPORTANTE

Después de cambiar la configuración, reinicie la red o apague la máquina y vuelva a encenderla.





Nivel seguridad

Tecla [Menú] > tecla [▲] [▼] > [Seguridad] > tecla [▶] > tecla [▲] [▼] > [Nivel seguridad] > tecla [OK]

Elemento	Descripción
Nivel seguridad	Especifique el nivel de seguridad. Valor: Muy alto: Además de la opción [Alto], esta opción desactiva el cambio de la configuración de la máquina desde un comando externo. Alto: Es la configuración de seguridad recomendada. Use esta opción por lo general. Bajo: Este modo se usa durante el mantenimiento. No se utiliza normalmente.

Inicializ. SSD



Tecla [Menú] > tecla [▲] [▼] > [Seguridad] > tecla [▶] > tecla [▲] [▼] > [Inicializ. SSD] > tecla [▶]

Elemento	Descripción
<p>Inicializ. SSD</p>	<p>Cambia la configuración de la función de seguridad.</p> <p> NOTA</p> <ul style="list-style-type: none"> • Esta función se muestra si está instalado el SSD opcional y está activado el Data Security Kit opcional. • Es necesario introducir la contraseña de seguridad para cambiar la configuración de las funciones de seguridad. La configuración inicial de la contraseña de seguridad es "000000".
<p>Contr. seguridad</p>	<p>Puede personalizar la contraseña de seguridad para que sólo el administrador pueda usar el kit de seguridad.</p> <p>Introduzca una contraseña que contenga entre 6 y 16 caracteres alfanuméricos y símbolos. Tendrá que volver a introducir la contraseña para confirmarla.</p> <p> IMPORTANTE</p> <p>Evite usar cualquier número fácil de adivinar (p. ej., 11111111 o 12345678) para la contraseña de seguridad.</p>
<p>Inicialización</p>	<p>Se puede usar para eliminar todos los datos almacenados en el SSD. Sobrescriba todos los datos almacenados en el SSD antes de deshacerse de la máquina.</p> <p> IMPORTANTE</p> <p>Si apaga sin querer el interruptor de encendido durante la inicialización, puede que falle el SSD o que la inicialización no pueda realizarse.</p> <p> NOTA</p> <p>Si apaga sin querer el interruptor de encendido durante la inicialización, vuelva a encenderlo. La inicialización se reiniciará automáticamente.</p>

Seguridad datos

Tecla [Menú] > tecla [▲] [▼] > [Seguridad] > tecla [▶] > tecla [▲] [▼] > [Seguridad datos] > tecla [▶]

Establezca la configuración de los datos almacenados en la memoria de la máquina.

Elemento	Descripción
Borrado de datos	<p>Restaura la configuración predeterminada de fábrica para la siguiente información registrada en la máquina.</p> <ul style="list-style-type: none"> • Configuración del sistema • Datos guardados en el buzón personalizado • Aplicaciones opcionales <p> IMPORTANTE</p> <p>Los datos guardados en una aplicación o tarjeta SD no se pueden borrar. Para borrar los datos de una tarjeta SD, debe formatear la tarjeta SD.</p> <p>➔ Tarjeta SD (página 7-21)</p> <p> NOTA</p> <p>El proceso, una vez en curso, no se puede cancelar.</p> <p>Antes de ejecutar esta función, desconecte el cable modular, de red y otros cables.</p> <p>Antes de ejecutar esta función, establezca toda la configuración de bloqueo de interfaz como [Desbloquear].</p> <p>➔ Bloqueo de interfaz (página 7-25)</p> <p>No apague el interruptor de encendido durante el borrado de datos. Si se apaga, el borrado se ejecutará automáticamente cuando vuelva la alimentación; no obstante, no se podrá garantizar un borrado completo.</p>
Ejecutar inmed.	Se ejecutará el borrado de datos.
Programa	<p>Borra completamente los datos de dirección y de imagen guardados en el dispositivo en la fecha y hora programadas.</p> <p>Valor: Desactivado, Activado</p> <p>Si selecciona [Activado], configure la fecha y hora en que se realizará el borrado de datos. El intervalo de configuración es: Año (de 2000 a 2037), Mes (de 1 a 12), Día (de 1 a 31), Hora (de 00 a 23).</p>
Uso dispositivo	<p>Se aplica la restricción de uso del dispositivo después del borrado de datos.</p> <p>El dispositivo no se puede usar si se selecciona [Prohibir].</p> <p>Valor: Permitir, Prohibir</p>

Contab. us./tbjs

Tecla [Menú] > tecla [▲] [▼] > [Contab. us./tbjs] > tecla [▶]

Establece la configuración relativa a la administración de la máquina.

➔ [Descripción de la administración de inicio de sesión de usuario \(página 8-2\)](#)

[Descripción general de la contabilidad de trabajos \(página 8-6\)](#)

[Tr. ID Usu. desc \(página 8-20\)](#)

Administrador

Tecla [Menú] > tecla [▲] [▼] > [Administrador] > tecla [▶]

Administrador es una función que identifica al usuario que puede usar la impresora y administrar a otros usuarios.

➔ [Configuración de administrador \(página 8-21\)](#)

Ajuste/mantenimiento

Tecla [Menú] > tecla [▲] [▼] > [Ajuste/mantenimiento] > tecla [▶]

Ajuste la calidad de impresión y realice el mantenimiento de la máquina.

Elemento	Descripción
Modo Silencio	Reduce la velocidad de impresión para un procesamiento silencioso.
Modo Silencio	Configure el modo de silencio. Seleccione este modo cuando el ruido de funcionamiento sea molesto. Valor: Desactivado, Activado
Cada trabajo	Es posible configurar si se usa el Modo Silencio para cada trabajo. Configure si se va a permitir o no esta configuración para cada trabajo. Valor: Permitir, Prohibir
Calibración de color	Esta máquina posee una función de calibración que realiza ajustes automáticos para compensar los cambios que se producen con el tiempo debido a variaciones de la temperatura y humedad ambiente. Esta función se puede usar para el ajuste fino de la variación de tono y color con el fin de imprimir con el color óptimo. ➔ Calibrac. color (página 9-21) Si el tono de color o la variación de color no mejoran después de ejecutar este ajuste de color, consulte lo siguiente: ➔ Registro (página 9-21)
Registro Normal	Al instalar inicialmente la máquina o desplazarla a una nueva ubicación, se puede producir una variación del color. Use esta función para corregir la posición de los colores cian, magenta y amarillo para resolver la variación de color. ➔ Registro (página 9-21)
Detalles de registro	
Reiniciar impresora	Permite reiniciar la máquina sin apagar el interruptor de encendido. Esta función se utiliza cuando el funcionamiento de la máquina resulta inestable. (Es igual que el reinicio de un PC.)
Config. Servicio	Configuración para el mantenimiento y la inspección de la máquina. Este menú lo usa principalmente el personal de servicio técnico para realizar tareas de mantenimiento.

Función opcional

Tecla [Menú] > tecla [▲] [▼] > [Función opcional] > tecla [▶]

Elemento	Descripción
Función opcional	Puede usar las aplicaciones opcionales instaladas en esta máquina. ➔ Aplicaciones opcionales (página 10-6)

Software

Tecla [Menú] > tecla [▲] [▼] > [Software] > tecla [▶]

Elemento	Descripción
Versión	Compruebe las versiones de software del sistema y del engine software de la máquina.

Estado red alámbrica

Tecla [Menú] > tecla [▲] [▼] > [Estado red alámbrica]

Aparece el estado de conexión de la red alámbrica.

Estado red opcional

Tecla [Menú] > tecla [▲] [▼] > [Estado] red opcional > tecla [▶]
Aparece el estado de conexión de un kit de interfaz de red opcional.

Estado Wi-Fi

Tecla [Menú] > tecla [▲] [▼] > [Estado Wi-Fi]
Aparece el estado de la LAN inalámbrica.



NOTA

Esta función se muestra si está instalado el Kit de interfaz de red inalámbrica opcional.

Elemento	Descripción
Estado Wi-Fi	Compruebe el estado de la LAN inalámbrica.
Nomb. red(SSID)	Compruebe el SSID (Service Set Identifier) de la red LAN inalámbrica a la que se conecta la máquina.  NOTA <ul style="list-style-type: none">• Esta función se muestra cuando la opción [Wi-Fi] está configurada como [Activado].• Al hacer clic en la tecla [▶], aparece información detallada.

Wi-Fi Direct









Tecla **[Menú]** > tecla **[▲]** **[▼]** > **[Wi-Fi Direct]**

Aparece la información del dispositivo conectado mediante Wi-Fi Direct.



NOTA

Esta función se muestra si está instalado el Kit de interfaz de red inalámbrica opcional.

Elemento	Descripción
Wi-Fi Direct	Compruebe el número actual de conexiones.
Config. botón Actv.	<p>Accione el botón Actv del dispositivo que desea conectar para iniciar la conexión a la máquina.</p> <p> NOTA Esta función se muestra cuando la opción [Wi-Fi Direct] está configurada como [Activado].</p>
Nombre dispositivo	<p>Compruebe el nombre del dispositivo.</p> <p> NOTA</p> <ul style="list-style-type: none"> • Esta función se muestra cuando la opción [Wi-Fi Direct] está configurada como [Activado]. • Al seleccionar la tecla [▶], aparece información detallada.
Nomb. red(SSID)	<p>Compruebe el SSID (Service Set Identifier) de la red LAN inalámbrica a la que se conecta la máquina.</p> <p> NOTA</p> <ul style="list-style-type: none"> • Esta función se muestra cuando la opción [Wi-Fi Direct] está configurada como [Activado]. • Al seleccionar la tecla [▶], aparece información detallada.
Contraseña	<p>Compruebe la contraseña de la red LAN inalámbrica a la que se conecta la máquina.</p> <p> NOTA Esta función se muestra cuando la opción [Wi-Fi Direct] está configurada como [Activado].</p>
Dirección IP	<p>Compruebe la dirección IP de la máquina.</p> <p> NOTA Esta función se muestra cuando la opción [Wi-Fi Direct] está configurada como [Activado].</p>
Autentic. de red	<p>Compruebe el tipo de autenticación de red.</p> <p> NOTA Esta función se muestra cuando la opción [Wi-Fi Direct] está configurada como [Activado].</p>
Encriptac. datos	<p>Compruebe el método de encriptación.</p> <p> NOTA Esta función se muestra cuando la opción [Wi-Fi Direct] está configurada como [Activado].</p>
Desconectar todos	<p>Desconecta automáticamente los dispositivos conectados a través de Wi-Fi Direct.</p> <p> NOTA Esta función se muestra cuando la opción [Wi-Fi Direct] está configurada como [Activado].</p>

8 Autenticación de usuario y contabilidad (Inicio sesión usuario/ contab. tbjos)

En este capítulo se explican los siguientes temas:

Descripción de la administración de inicio de sesión de usuario	8-2
Activación de la administración de inicio de sesión de usuario	8-3
Acceso teclado	8-4
Uso de la administración de inicio de sesión de usuario	8-5
Inicio y cierre de sesión (Logout)	8-5
Descripción general de la contabilidad de trabajos	8-6
Activación de la contabilidad de trabajos	8-7
Acceso de contab. Trabajos	8-8
Configuración de una cuenta	8-9
Adición de una cuenta	8-9
Restricción del uso de la máquina	8-10
Edición de una cuenta	8-12
Eliminación de una cuenta	8-13
Contabilidad de trabajos de impresión	8-14
Configuración de la contabilidad de trabajos	8-16
Aplicar límite	8-16
Recuento del número de páginas impresas	8-17
Imprimir lista contabilidad trab.	8-18
Uso de la contabilidad de trabajos	8-19
Inicio y cierre de sesión (logout)	8-19
Tr. ID Usu. desc	8-20
Configuración de administrador	8-21

Descripción de la administración de inicio de sesión de usuario

La administración de inicio de sesión de usuario especifica cómo se administra el acceso de los usuarios en esta máquina. Se usa una tarjeta ID para el inicio de sesión en la máquina.



NOTA

Para utilizar la autenticación de usuario, se necesita el ID Card Authentication Kit.

➔ [Card Authentication Kit\(B\) "Card Authentication Kit" \(página 10-3\)](#)

Activación de la administración de inicio de sesión de usuario

NOTA

Esta función se muestra si está activado el Card Authentication Kit.

➔ [Card Authentication Kit\(B\) "Card Authentication Kit" \(página 10-3\)](#)

1 Abra la pantalla.

- 1 Tecla [**Menú**] > tecla [**▲**] [**▼**] > [**Contab. us./tbjs**] > tecla [**▶**]
- 2 Introduzca el ID del administrador y después la tecla [**OK**].

NOTA

Introduzca un ID de entre 1 y 16 dígitos.

Seleccione la tecla [**▲**] o [**▼**] para introducir un número.

Seleccione la tecla [**◀**] o [**▶**] para desplazar el cursor hacia la izquierda o derecha.

El valor predeterminado es "3000".

- 3 Introduzca la contraseña de administrador y seleccione la tecla [**OK**].

NOTA

Introduzca una contraseña de entre 0 (ningún valor) y 16 dígitos.

Seleccione la tecla [**▲**] o [**▼**] para introducir un número.

Seleccione la tecla [**◀**] o [**▶**] para desplazar el cursor hacia la izquierda o derecha.

El valor predeterminado es "3000".

- 4 Tecla [**▲**] [**▼**] > [**Conf. in ses usu**] > tecla [**▶**]

2 Configure las opciones de configuración.

Tecla [**▲**] [**▼**] > [**Tipo in. ses.**] > tecla [**OK**] > tecla [**▲**] [**▼**] > [**Autentic. de red**] > tecla [**OK**]

NOTA

Seleccione [**Desactivado**] para desactivar la administración de inicio de sesión de usuario.

Acceso teclado

Configure si se permite o no el inicio de sesión con las teclas de flecha cuando está activada la autenticación de usuario.

NOTA

- Esta función se muestra si está activado el Card Authentication Kit.
- ➔ [Card Authentication Kit\(B\) "Card Authentication Kit" \(página 10-3\)](#)
- Esta función solo se puede usar cuando el administrador inicia sesión.

1 Abra la pantalla.

- 1 Tecla [**Menú**] > tecla [**▲**] [**▼**] > [**Contab. us./tbjs**] > tecla [**▶**]
- 2 Introduzca el ID de administrador y seleccione la tecla [**OK**].

NOTA

Introduzca un ID de entre 1 y 16 dígitos.
Seleccione la tecla [**▲**] o [**▼**] para introducir un número.
Seleccione la tecla [**◀**] o [**▶**] para desplazar el cursor hacia la izquierda o derecha.
El valor predeterminado es "3000".

- 3 Introduzca la contraseña de administrador y seleccione la tecla [**OK**].

NOTA

Introduzca una contraseña de entre 0 (ningún valor) y 16 dígitos.
Seleccione la tecla [**▲**] o [**▼**] para introducir un número.
Seleccione la tecla [**◀**] o [**▶**] para desplazar el cursor hacia la izquierda o derecha.
El valor predeterminado es "3000".

- 4 Tecla [**▲**] [**▼**] > [**Conf. in ses usu**] > Tecla [**▶**]

2 Configure las opciones de configuración.

- Tecla [**▲**] [**▼**] > [**Acceso teclado**] > tecla [**OK**] > tecla [**▲**] [**▼**] > [**Prohibir**] o [**Permitir**] > tecla [**OK**]

Uso de la administración de inicio de sesión de usuario

En esta sección se explican procedimientos de configuración de contabilidad de trabajos.

Inicio y cierre de sesión (Logout)

Si está activado el inicio de sesión de usuario, aparecerá la pantalla de autenticación con tarjeta ID cada vez que se use la máquina.

Siga este procedimiento para iniciar y cerrar sesión:

Inicio de sesión

Coloque la tarjeta ID en el lector de tarjetas ID.

Cierre de sesión (Logout)

Cuando termine de realizar el trabajo, seleccione la tecla [**Logout**]. Volverá a la pantalla de autenticación con tarjeta ID.

Descripción general de la contabilidad de trabajos

La función de contabilidad de trabajos administra el recuento de impresiones acumulado por cuentas individuales asignando un ID a cada cuenta.

- 1** Active la contabilidad de trabajos. (Consulte [página 8-7.](#))
- 2** Configure una cuenta. (Consulte [página 8-9.](#))
- 3** Introduzca el ID de cuenta asignado al ejecutar el trabajo. (Consulte [página 8-5.](#))
- 4** Cunte el número de páginas impresas.

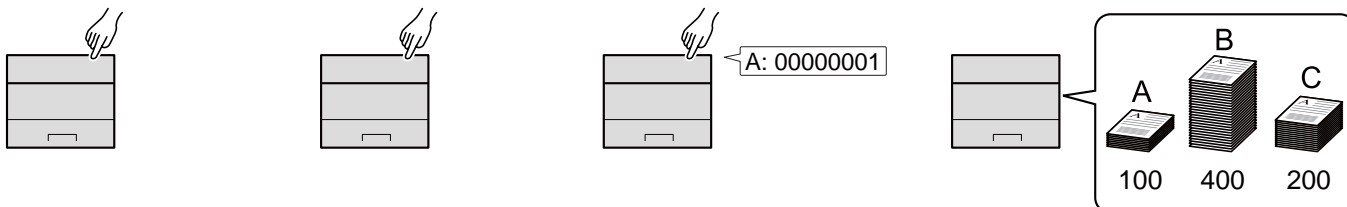

Para administrar la cuenta de trabajos desde el PC

Además de la configuración de arriba, es necesario lo siguiente para administrar la cuenta de trabajos desde el PC.

Para administrar el número de hojas usadas en los trabajos impresos desde un PC

Para administrar el número de trabajos que se van a imprimir desde el PC en la red, debe establecer configuración usando el controlador de impresora en el PC.

- 1** Configure la contabilidad de trabajos para el PC en la red mediante el controlador de impresora. (Consulte [página 8-14.](#))
- 2** Ejecute la impresión.
- 3** Cunte el número de páginas impresas.

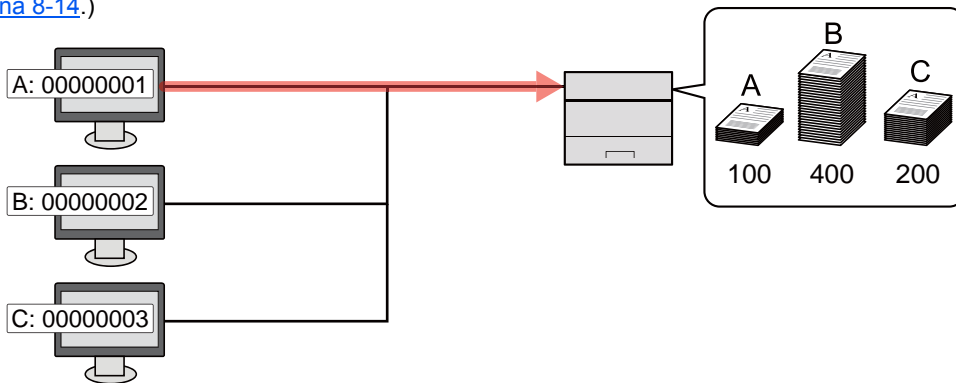

Activación de la contabilidad de trabajos

Active la contabilidad de trabajos. Siga este procedimiento.

1 Abra la pantalla.

- 1 Tecla [Menú] > tecla [▲] [▼] > [Contab. us./tbjs] > tecla [▶]
- 2 Introduzca el ID de administrador y seleccione la tecla [OK].



NOTA

Introduzca un ID de entre 1 y 16 dígitos.
Seleccione la tecla [▲] o [▼] para introducir un número.
Seleccione la tecla [◀] o [▶] para desplazar el cursor hacia la izquierda o derecha.
El valor predeterminado es "3000".

- 3 Introduzca la contraseña de administrador y seleccione la tecla [OK].



NOTA

Introduzca una contraseña de entre 0 (ningún valor) y 16 dígitos.
Seleccione la tecla [▲] o [▼] para introducir un número.
Seleccione la tecla [◀] o [▶] para desplazar el cursor hacia la izquierda o derecha.
El valor predeterminado es "3000".

2 Configure las opciones de configuración.

- Tecla [▲] [▼] > [Contab. trabajos] > tecla [OK] > tecla [▲] [▼] > [Activado] > tecla [OK]



NOTA

Para desactivar la contabilidad de trabajos, seleccione [Desactivado].

Acceso de contab. Trabajos

Configure el acceso de contabilidad de trabajos.

1 Abra la pantalla.

- 1 Tecla [**Menú**] > tecla [**▲**] [**▼**] > [**Contab. us./tbjs**] > tecla [**▶**]
- 2 Introduzca el ID de administrador y seleccione la tecla [**OK**].



NOTA

Introduzca un ID de entre 1 y 16 dígitos.

Seleccione la tecla [**▲**] o [**▼**] para introducir un número.

Seleccione la tecla [**◀**] o [**▶**] para desplazar el cursor hacia la izquierda o derecha.

El valor predeterminado es "3000".

- 3 Introduzca la contraseña de administrador y seleccione la tecla [**OK**].



NOTA

Introduzca una contraseña de entre 0 (ningún valor) y 16 dígitos.

Seleccione la tecla [**▲**] o [**▼**] para introducir un número.

Seleccione la tecla [**◀**] o [**▶**] para desplazar el cursor hacia la izquierda o derecha.

El valor predeterminado es "3000".

2 Configure las opciones de configuración.

- Tecla [**▲**] [**▼**] > [**Acceso contab.**] > tecla [**OK**] > tecla [**▲**] [**▼**] > [**Local**] o [**Red**] > tecla [**OK**]

Configuración de una cuenta

Es posible agregar, cambiar y eliminar una cuenta, así como configurar restricciones para cada cuenta.

Adición de una cuenta

Agregue una nueva cuenta.

NOTA

Como los ID de cuenta se administran como cadenas numéricas, "1" y "001" se consideran cuentas diferentes. Además, una vez que se activa la función de contabilidad de trabajos, no se imprime ningún trabajo excepto si se adjunta información que muestra las cuentas desde las que se imprimen los trabajos.

1 Abra la pantalla.

- 1 Tecla [**Menú**] > tecla [**▲**] [**▼**] > [**Contab. us./tbjs**] > tecla [**▶**]
- 2 Introduzca el ID de administrador y seleccione la tecla [**OK**].

NOTA

Introduzca un ID de entre 1 y 16 dígitos.
Seleccione la tecla [**▲**] o [**▼**] para introducir un número.
Seleccione la tecla [**◀**] o [**▶**] para desplazar el cursor hacia la izquierda o derecha.
El valor predeterminado es "3000".

- 3 Introduzca la contraseña de administrador y seleccione la tecla [**OK**].

NOTA

Introduzca una contraseña de entre 0 (ningún valor) y 16 dígitos.
Seleccione la tecla [**▲**] o [**▼**] para introducir un número.
Seleccione la tecla [**◀**] o [**▶**] para desplazar el cursor hacia la izquierda o derecha.
El valor predeterminado es "3000".

- 4 Tecla [**▲**] [**▼**] > [**Agregar cuenta**] > tecla [**OK**]

2 Introduzca el ID de cuenta.

- 1 Introduzca el nombre de cuenta.

NOTA

Puede configurar un número de 1 a 8 dígitos.
Seleccione la tecla [**▲**] o [**▼**] para introducir un número.
Seleccione la tecla [**◀**] o [**▶**] para desplazar el cursor hacia la izquierda o derecha.
No se puede usar ningún "ID de cuenta" que ya se haya registrado. Introduzca cualquier otro ID de cuenta.

- 2 Seleccione la tecla [**OK**].

Se agrega una nueva cuenta a la lista de cuentas.

Restricción del uso de la máquina

En esta sección se explica cómo restringir el uso de la máquina por cuenta o por número de hojas disponibles.

Elementos susceptibles de restricción

Elemento	Descripciones
Restricción	Limita el número total de hojas usadas para la impresión.
Restricción color	Limita el número de páginas usadas para la impresión en color.
Salida máxima	Limita el número de hojas usadas para la impresión. Esta opción se muestra cuando "Restricción" se ha configurado como [Límite cntdr.].
Salida máx. color	Limita el número de páginas usadas para la impresión en color. Esta opción se muestra cuando "Restricción color" se ha configurado como [Límite cntdr.].

Aplicación de restricciones

1 Abra la pantalla.

- 1 Tecla [Menú] > tecla [▲] [▼] > [Contab. us./tbjs] > tecla [▶]
- 2 Introduzca el ID de administrador y seleccione la tecla [OK].



NOTA

Introduzca un ID de entre 1 y 16 dígitos.
 Seleccione la tecla [▲] o [▼] para introducir un número.
 Seleccione la tecla [◀] o [▶] para desplazar el cursor hacia la izquierda o derecha.
 El valor predeterminado es "3000".

- 3 Introduzca la contraseña de administrador y seleccione la tecla [OK].



NOTA

Introduzca una contraseña de entre 0 (ningún valor) y 16 dígitos.
 Seleccione la tecla [▲] o [▼] para introducir un número.
 Seleccione la tecla [◀] o [▶] para desplazar el cursor hacia la izquierda o derecha.
 El valor predeterminado es "3000".

- 4 Tecla [▲] [▼] > [Seleccionar cuenta] > tecla [OK]

2 Configure las opciones de configuración.

- 1 Seleccione la cuenta que desea cambiar y después la tecla [OK].
- 2 Seleccione la tecla [▶].
- 3 Tecla [▲] [▼] > [Restricción] o [Restricción color] > tecla [OK]
- 4 Tecla [▲] [▼] > [Desactivado], [Límite cntdr.] o [Rechazar uso] > tecla [OK]
 Si se selecciona [Límite cntdr.], continúe en el siguiente paso.
- 5 Tecla [▲] [▼] > [Salida máxima] o [Salida máx. color] > tecla [OK]

6 Introduzca un límite de recuento de páginas > tecla **[OK]**



NOTA

Puede establecer cualquier valor entre 1 y 9.999.999.

Seleccione la tecla [**▲**] o [**▼**] para introducir un número.

Seleccione la tecla [**◀**] o [**▶**] para desplazar el cursor hacia la izquierda o derecha.

Edición de una cuenta

Aquí se cambia la información registrada de la cuenta.

1 Abra la pantalla.

- 1 Tecla [**Menú**] > tecla [**▲**] [**▼**] > [**Contab. us./tbjs**] > tecla [**▶**]
- 2 Introduzca el ID de administrador y seleccione la tecla [**OK**].



NOTA

Introduzca un ID de entre 1 y 16 dígitos.
Seleccione la tecla [**▲**] o [**▼**] para introducir un número.
Seleccione la tecla [**◀**] o [**▶**] para desplazar el cursor hacia la izquierda o derecha.
El valor predeterminado es "3000".

- 3 Introduzca la contraseña de administrador y seleccione la tecla [**OK**].



NOTA

Introduzca una contraseña de entre 0 (ningún valor) y 16 dígitos.
Seleccione la tecla [**▲**] o [**▼**] para introducir un número.
Seleccione la tecla [**◀**] o [**▶**] para desplazar el cursor hacia la izquierda o derecha.
El valor predeterminado es "3000".

- 4 Tecla [**▲**] [**▼**] > [**Seleccionar cuenta**] > tecla [**OK**]

2 Edite una cuenta.

- 1 Seleccione la cuenta que desea cambiar y después la tecla [**OK**].
- 2 Seleccione la tecla [**▶**].
- 3 Seleccione el elemento que desea cambiar y después la tecla [**OK**].
- 4 Consulte "Restricción del uso de la máquina" para cambiar la información de la cuenta.
➔ [Restricción del uso de la máquina \(página 8-10\)](#)

La información de la cuenta se cambia.

Eliminación de una cuenta

Permite eliminar la cuenta.

NOTA

Como los ID de cuenta se administran como cadenas numéricas, "1" y "001" se consideran cuentas diferentes. Además, una vez que se activa la función de contabilidad de trabajos, no se imprime ningún trabajo excepto si se adjunta información que muestra las cuentas desde las que se imprimen los trabajos.

1 Abra la pantalla.

- 1 Tecla [**Menú**] > tecla [**▲**] [**▼**] > [**Contab. us./tbjs**] > tecla [**▶**]
- 2 Introduzca el ID de administrador y seleccione la tecla [**OK**].

NOTA

Introduzca un ID de entre 1 y 16 dígitos.
Seleccione la tecla [**▲**] o [**▼**] para introducir un número.
Seleccione la tecla [**◀**] o [**▶**] para desplazar el cursor hacia la izquierda o derecha.
El valor predeterminado es "3000".

- 3 Introduzca la contraseña de administrador y seleccione la tecla [**OK**].

NOTA

Introduzca una contraseña de entre 0 (ningún valor) y 16 dígitos.
Seleccione la tecla [**▲**] o [**▼**] para introducir un número.
Seleccione la tecla [**◀**] o [**▶**] para desplazar el cursor hacia la izquierda o derecha.
El valor predeterminado es "3000".

- 4 Tecla [**▲**] [**▼**] > [**Eliminar cuenta**] > tecla [**OK**]

2 Elimine una cuenta.

Seleccione la cuenta que desea eliminar y después la tecla [**OK**].
Se elimina la cuenta.

Contabilidad de trabajos de impresión

La función de contabilidad de trabajos permite administrar el número de trabajos impresos desde el PC.

Configuración del controlador de impresora

Para administrar el número de trabajos que se van a imprimir desde el PC en la red, debe establecer la siguiente configuración usando el controlador de impresora en el PC. Las instrucciones se basan en las opciones de interfaz que aparecen en Windows 8.1.

1 Abra la pantalla.

- 1 Seleccione **[Configuración]** en Accesos en Escritorio y después **[Panel de control]** y **[Dispositivos e impresoras]**.

NOTA

En Windows 7, haga clic en el botón **[Inicio]** de Windows y después haga clic en **[Dispositivos e impresoras]**.

- 2 Haga clic con el botón derecho en el icono del controlador de impresora de la máquina y después haga clic en el menú **[Propiedades de impresora]** del controlador de impresora.
- 3 Haga clic en **[Administrador]** en la ficha **[Configuración del dispositivo]**.

2 Configure las opciones de configuración.

- 1 Seleccione **[Contabilidad de trabajos]** en la ficha **[Contabilidad de trabajos]**.

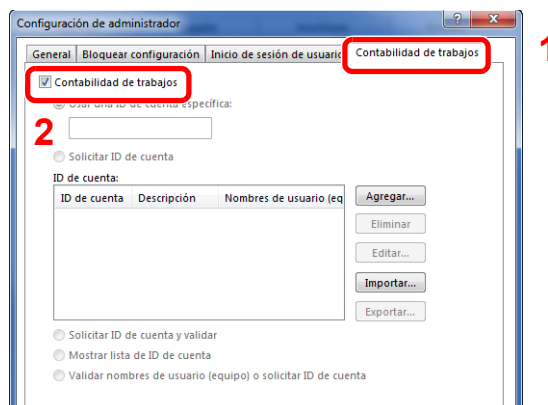

- 2 Configure el ID de cuenta.

[Usar ID de Cuenta específica]: Introduzca el ID de cuenta. La impresión se realizará con el ID de cuenta introducido. Si se selecciona esta opción, el usuario no tiene que escribir el ID de cuenta para cada trabajo de impresión.

[Solicitar ID de cuenta]: Cuando se intente realizar una impresión, aparecerá una pantalla para introducir el ID de cuenta. El ID de cuenta se debe introducir cada vez que se intenta efectuar una impresión.

[Solicitar ID de cuenta y validar]: Cuando se intente realizar una impresión, aparecerá una pantalla para introducir el ID de cuenta. Es necesario introducir el ID de cuenta almacenado en la lista de ID de cuenta. El ID de cuenta se debe introducir cada vez que se intenta efectuar una impresión.

[Mostrar lista de ID de cuentas]: Aparece la lista de ID de cuentas al imprimir. El ID de cuenta que se va a usar se tiene que seleccionar en la lista.

[Validar nombre de usuario (PC) o solicitud de nombre de usuario para inicio de sesión]: Al imprimir, el nombre de usuario de Windows se busca en "Nombre de usuario de inicio de sesión" y se puede imprimir si el nombre está registrado. Si el nombre no está registrado, la impresión se cancelará para los usuarios con solo autoridad de usuario. Si el usuario tiene privilegios de administrador, aparecerá la pantalla para introducir el nombre de usuario y la contraseña.

3 Haga clic en **[OK]**.



NOTA

Para otras opciones de configuración de la contabilidad de trabajos, consulte:

➔ **Printing System Driver User Guide**

Configuración de la contabilidad de trabajos

Aplicar límite

Use esta opción para especificar la acción que se adoptará cuando un departamento supere los límites de impresiones.

Tecla [Menú] > tecla [▲] [▼] > [Contab. us./tbjs] > tecla [▶] > tecla [▲] [▼] > [Aplicar límite] > tecla [▶]

Para más información sobre cada función, consulte la tabla de abajo.

Elemento	Descripción
Aplicar límite	Especifica cómo se comporta la máquina cuando el contador ha alcanzado el límite de restricción. En esta tabla se describe la acción que se lleva a cabo: Valor Inmediatamente: El trabajo se detiene cuando el contador alcanza su límite. Posteriormente: La impresión del trabajo continúa pero el trabajo siguiente se rechazará.

Recuento del número de páginas impresas

Cuenta el número de páginas impresas. Los recuentos se clasifican en Contabilidad total trabajos y en Contabilidad cada trabajo. También puede iniciarse un recuento nuevo tras restablecer los datos de recuento almacenados durante cierto tiempo.

Tecla [**Menú**] > tecla [**▲**] [**▼**] > [**Contab. us./tbjs**] > tecla [**▶**] > tecla [**▲**] [**▼**] > [**Seleccionar cuenta**] > tecla [**▶**]

Contabilidad cada trabajo

Cuenta el número de páginas de cada cuenta y restablece los recuentos por cuenta. Si se selecciona Contabilidad cada trabajo., seleccione la cuenta para la que desea comprobar el recuento.

Los tipos de recuento son los siguientes:

Elemento	Descripciones
Contador	Muestra el número total de hojas usadas para la impresión en color y en blanco y negro.
Contador de color	Muestra el número de páginas usadas para la impresión en color.
Contador a 0	Restablece el contador. Seleccione la tecla [OK] en la pantalla de confirmación.

Imprimir lista contabilidad trab.

El total de páginas de todas las cuentas correspondientes se puede imprimir como una lista de contabilidad.

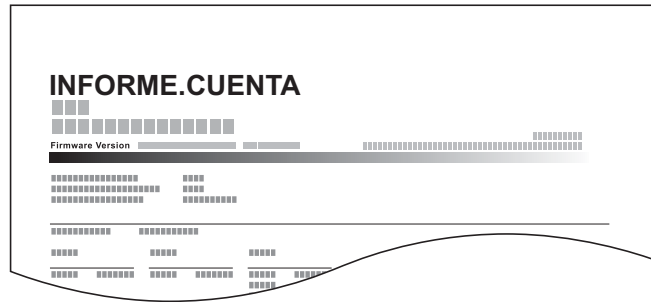

Siga este procedimiento para imprimir un informe de contabilidad de trabajos:

1 Prepare el papel.

Compruebe que se ha cargado papel A4 o Letter en el depósito.

2 Abra la pantalla.

1 Tecla [Menú] > tecla [▲] [▼] > [Contab. us./tbjs] > tecla [▶]

2 Introduzca el ID de administrador y seleccione la tecla [OK].

NOTA

Introduzca un ID de entre 1 y 16 dígitos.

Seleccione la tecla [▲] o [▼] para introducir un número.

Seleccione la tecla [◀] o [▶] para desplazar el cursor hacia la izquierda o derecha.

El valor predeterminado es "3000".

3 Introduzca la contraseña de administrador y seleccione la tecla [OK].

NOTA

Introduzca una contraseña de entre 0 (ningún valor) y 16 dígitos.

Seleccione la tecla [▲] o [▼] para introducir un número.

Seleccione la tecla [◀] o [▶] para desplazar el cursor hacia la izquierda o derecha.

El valor predeterminado es "3000".

3 Imprima el informe.

Tecla [▲] [▼] > [Imprimir lista contabilidad trab.] > tecla [OK] > tecla [OK]

Seleccione una cuenta y después la tecla [OK]; se imprime la lista de contabilidad de trabajos.

NOTA

Puede configurar un número de 1 a 8 dígitos.

Seleccione la tecla [▲] o [▼] para introducir un número.

Seleccione la tecla [◀] o [▶] para desplazar el cursor hacia la izquierda o derecha.

Si el ID de cuenta introducido no coincide con el ID registrado, sonará un pitido de advertencia y no se realizará el inicio de sesión. Introduzca el ID de cuenta correcto.

Uso de la contabilidad de trabajos

En esta sección se explican procedimientos de configuración de contabilidad de trabajos.

Inicio y cierre de sesión (logout)

Si se ha activado la contabilidad de trabajos, cada vez que se utilice la máquina aparecerá una pantalla en la que debe introducirse el ID de cuenta.

Siga este procedimiento para iniciar y cerrar sesión:

Inicio de sesión

- 1 En la pantalla de introducción del ID de cuenta, introduzca el ID de cuenta mediante las teclas de flecha y seleccione la tecla **[OK]**.



NOTA

Puede configurar un número de 1 a 8 dígitos.

Seleccione la tecla **[▲]** o **[▼]** para introducir un número.

Seleccione la tecla **[◀]** o **[▶]** para desplazar el cursor hacia la izquierda o derecha.

Si el ID de cuenta introducido no coincide con el ID registrado, sonará un pitido de advertencia y no se realizará el inicio de sesión. Introduzca el ID de cuenta correcto.

- 2 Continúe hasta terminar el resto de pasos.

Cierre de sesión (Logout)

Cuando termine, seleccione **[Logout]** para volver a la pantalla de introducción del ID de cuenta.

Tr. ID Usu. desc

Siga este procedimiento para especificar si se permiten realizar trabajos de impresión con ID de cuenta desconocidos. Los valores de configuración son los siguientes.

Elemento	Descripciones
Permitir	Se permite la impresión del trabajo.
Rechazar	El trabajo se rechaza (no se imprime).

1 Abra la pantalla.

- 1 Tecla [Menú] > tecla [▲] [▼] > [Contab. us./tbjs] > tecla [▶]
- 2 Introduzca el ID de administrador y seleccione la tecla [OK].

NOTA

Introduzca un ID de entre 1 y 16 dígitos.
 Seleccione la tecla [▲] o [▼] para introducir un número.
 Seleccione la tecla [◀] o [▶] para desplazar el cursor hacia la izquierda o derecha.
 El valor predeterminado es "3000".

- 3 Introduzca la contraseña de administrador y seleccione la tecla [OK].

NOTA

Introduzca una contraseña de entre 0 (ningún valor) y 16 dígitos.
 Seleccione la tecla [▲] o [▼] para introducir un número.
 Seleccione la tecla [◀] o [▶] para desplazar el cursor hacia la izquierda o derecha.
 El valor predeterminado es "3000".

2 Configure las opciones de configuración.

Tecla [▲] [▼] > [Tr. ID Usu. desc] > tecla [OK] > tecla [▲] [▼] > [Rechazar] o [Permitir] > tecla [OK]

Configuración de administrador

La opción Administrador es una función que identifica al usuario que puede usar la impresora y administrar a otros usuarios.

Si se usan las funciones de seguridad y de contabilidad de trabajos, el ID y la contraseña del administrador que se configuren aquí se deben autenticar. Una vez autenticados correctamente, se puede especificar la configuración.

1 Abra la pantalla.

- 1 Tecla [Menú] > tecla [▲] [▼] > [Administrador] > tecla [▶]
- 2 Introduzca el ID de administrador y seleccione la tecla [OK].

NOTA

Introduzca un ID de entre 1 y 16 dígitos.
 Seleccione la tecla [▲] o [▼] para introducir un número.
 Seleccione la tecla [◀] o [▶] para desplazar el cursor hacia la izquierda o derecha.
 El valor predeterminado es "3000".

- 3 Introduzca la contraseña de administrador y seleccione la tecla [OK].

NOTA

Introduzca una contraseña de entre 0 (ningún valor) y 16 dígitos.
 Seleccione la tecla [▲] o [▼] para introducir un número.
 Seleccione la tecla [◀] o [▶] para desplazar el cursor hacia la izquierda o derecha.
 El valor predeterminado es "3000".

2 Configure las opciones de configuración.

Los valores de configuración son los siguientes.

Elemento	Descripciones
Cambiar ID	<p>Puede usar esta opción para configurar el ID del administrador. El valor predeterminado es "3000".</p> <p>Seleccione [▲] o [▼] para aumentar o reducir, respectivamente, el valor donde se encuentra el cursor intermitente. Introduzca el ID especificado. Seleccione las teclas [◀] y [▶] para desplazar el cursor hacia la derecha e izquierda. Introduzca un ID de entre 1 y 16 dígitos.</p>
Cambiar clave	<p>Puede usar esta opción para configurar la clave del administrador. El valor predeterminado es "3000".</p> <p>Seleccione [▲] o [▼] para aumentar o reducir, respectivamente, el valor donde se encuentra el cursor intermitente. Introduzca la clave que desea cambiar. Seleccione las teclas [◀] y [▶] para desplazar el cursor hacia la derecha e izquierda. Introduzca una clave de entre 0 y 16 dígitos.</p> <p> NOTA La clave del administrador no se muestra.</p>

9 Solución de problemas

En este capítulo se explican los siguientes temas:

Mantenimiento periódico	9-2
Limpieza	9-2
Sustitución del cartucho de tóner	9-3
Sustitución de la caja de tóner residual	9-7
Solución de problemas	9-9
Solución de errores	9-9
Respuestas a los mensajes	9-13
Ajuste/mantenimiento	9-21
Cómo solucionar los atascos de papel	9-26

Mantenimiento periódico

Limpieza

Limpie la máquina periódicamente para garantizar una calidad de impresión óptima.



PRECAUCIÓN

Por motivos de seguridad, desenchufe siempre el cable de alimentación antes de limpiar la máquina.

Unidad de transferencia del papel

La unidad de transferencia del papel se debe limpiar cada vez que se sustituyen los cartuchos de tóner y la caja de tóner residual. Para mantener una calidad de impresión óptima, también se recomienda limpiar el interior de la máquina una vez al mes, así como cuando se sustituya un cartucho de tóner.

Si la unidad de transferencia de papel está sucia, puede presentarse problemas de impresión, como por ejemplo manchas por el reverso de las páginas impresas.



PRECAUCIÓN

Algunas partes dentro de la máquina están muy calientes. Tenga cuidado porque existe riesgo de sufrir quemaduras.

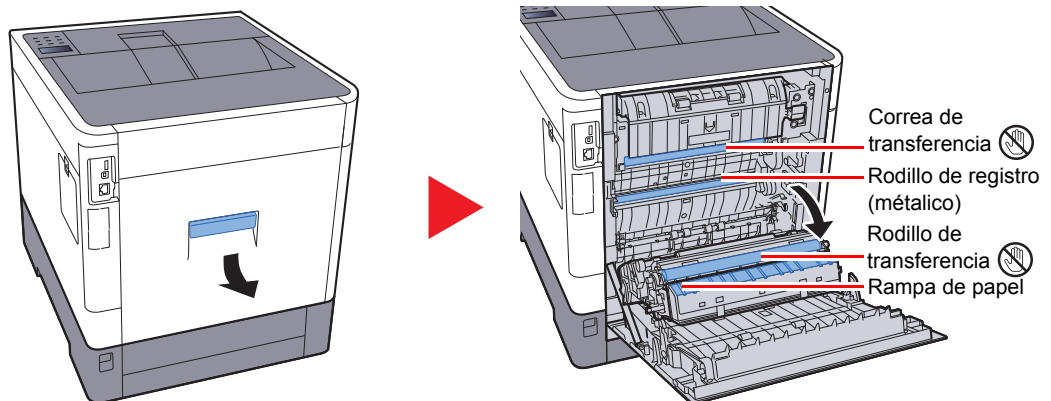

Limpie la suciedad de papel del rodillo de registro y la rampa de papel con un paño.



IMPORTANTE

Tenga cuidado de no tocar el rodillo de transferencia ni la correa de transferencia durante la limpieza porque puede perjudicar enormemente a la calidad de impresión.

Sustitución del cartucho de tóner

Cuando queda poco tóner, aparece el mensaje "Nivel bajo tóner." en el panel digital. Asegúrese de tener preparado un nuevo cartucho de tóner para sustituir el antiguo.

Cuando aparezca "Sustituir tóner." en la pantalla de mensajes, sustituya el tóner.

Frecuencia de sustitución de los cartuchos de tóner

La duración de los cartuchos de tóner dependerá de la cantidad de tóner necesaria para realizar los trabajos de impresión. Según ISO/IEC 19798, con EcoPrint desactivado, el cartucho de tóner puede imprimir los siguientes volúmenes (con papel A4/Letter):

Color del tóner	Duración del cartucho de tóner (páginas que se pueden imprimir)
Negro	8.000 imágenes
Cian	6.000 imágenes
Magenta	6.000 imágenes
Amarillo	6.000 imágenes



NOTA

- El número medio de páginas que se pueden imprimir con los cartuchos de tóner proporcionados con la máquina es como sigue:
Negro (K): 3.500 imágenes. Cian (C), Magenta (M), Amarillo (Y): 2.500 imágenes.
- Para mantener la calidad, le recomendamos utilizar cartuchos de tóner originales, que deben pasar numerosos controles de calidad.
- El chip de memoria del cartucho de tóner de este producto almacena información necesaria para mejorar la comodidad del cliente, utilizar el sistema de reciclado para los cartuchos de tóner usados, y planificar y desarrollar nuevos productos. La información almacenada no incluye datos que puedan identificar a personas y solo se utiliza de forma anónima para los propósitos anteriormente indicados.



PRECAUCIÓN

No intente quemar las piezas que contienen tóner. Pueden saltar chispas peligrosas que podrían ocasionarle quemaduras.

Sustitución del cartucho de tóner

Los procedimientos de instalación del cartucho de tóner son los mismos para todos los colores. Los procedimientos aquí descritos hacen referencia a un cartucho de tóner amarillo.

1

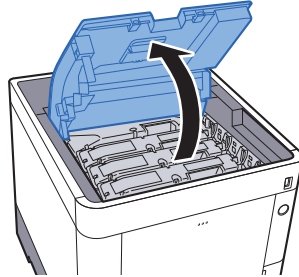

2

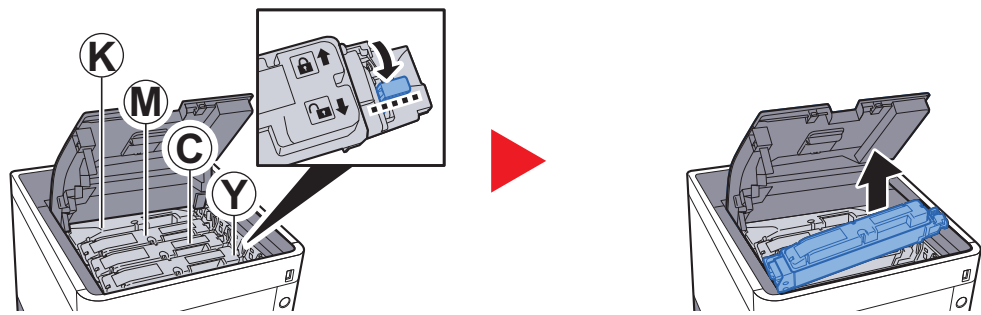

3

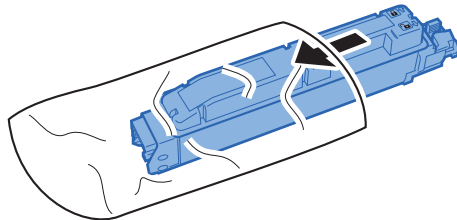

4

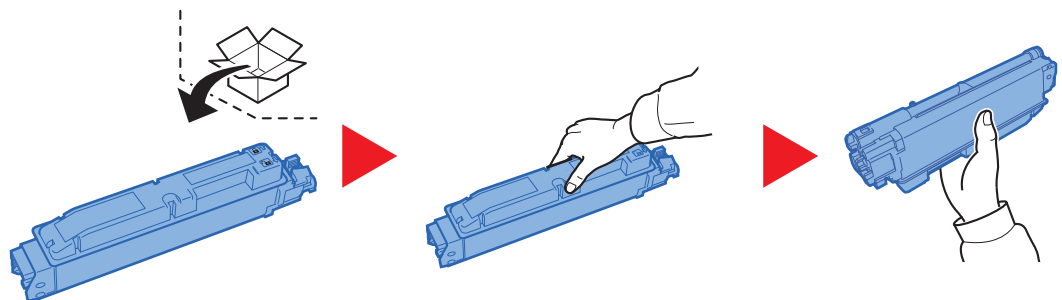

✔ **IMPORTANTE**

No toque los puntos mostrados abajo.

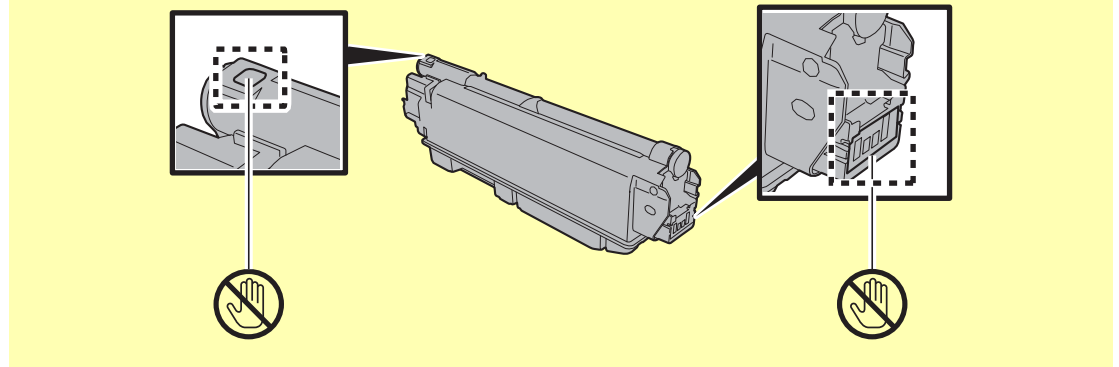

5

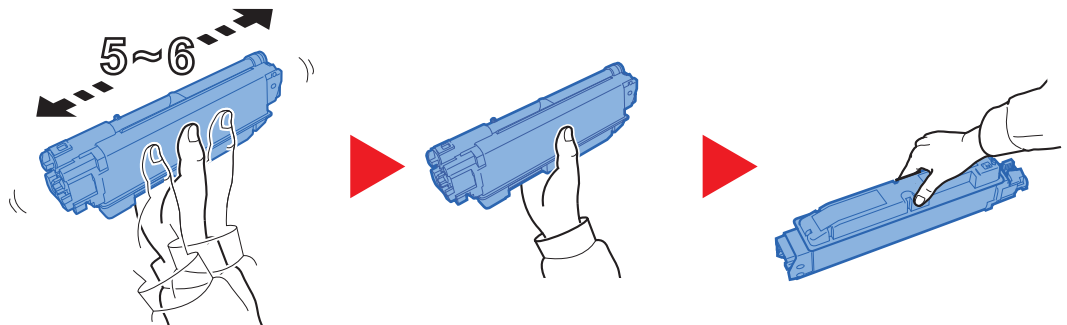

6

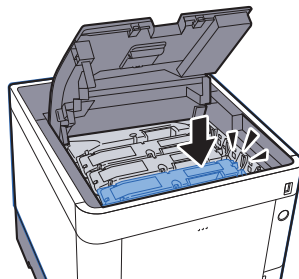

7

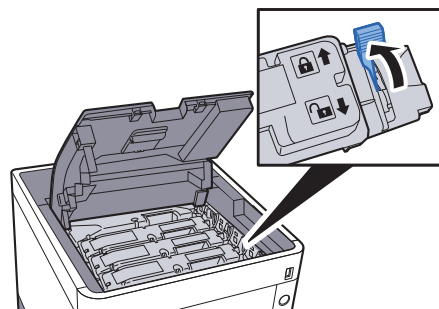

8

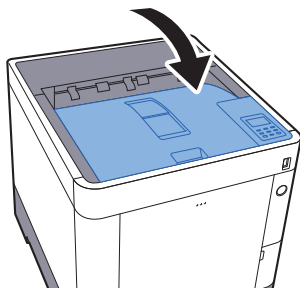

NOTA

- Si la bandeja superior no se cierra, compruebe que el cartucho de tóner nuevo está instalado correctamente (paso 6).
- Devuelva el cartucho de tóner usado a su distribuidor o al servicio técnico. El cartucho de tóner se reciclará o desechará según la normativa vigente.

Sustitución de la caja de tóner residual

Cuando la caja de tóner residual se llene, sustitúyala inmediatamente.

PRECAUCIÓN

No intente quemar las piezas que contienen tóner. Pueden saltar chispas peligrosas que podrían ocasionarle quemaduras.

1

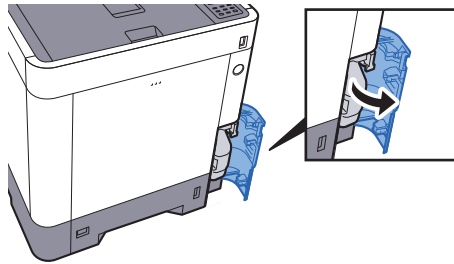

2

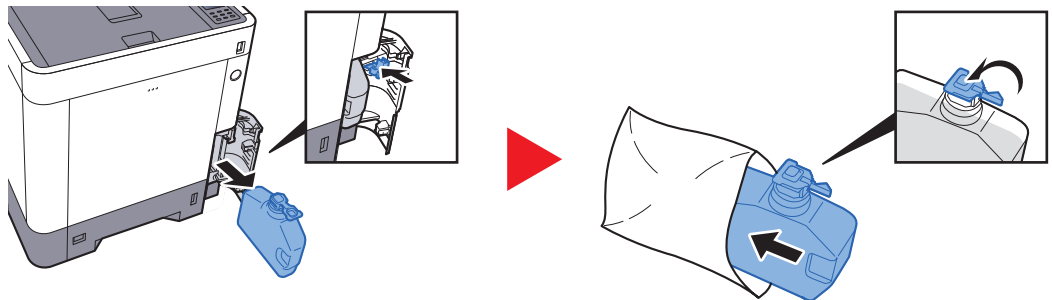

3

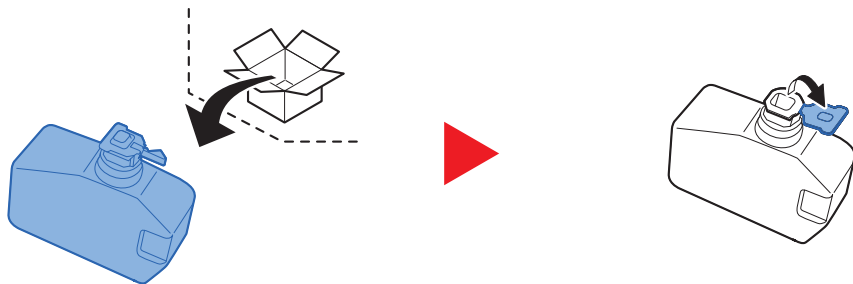

4

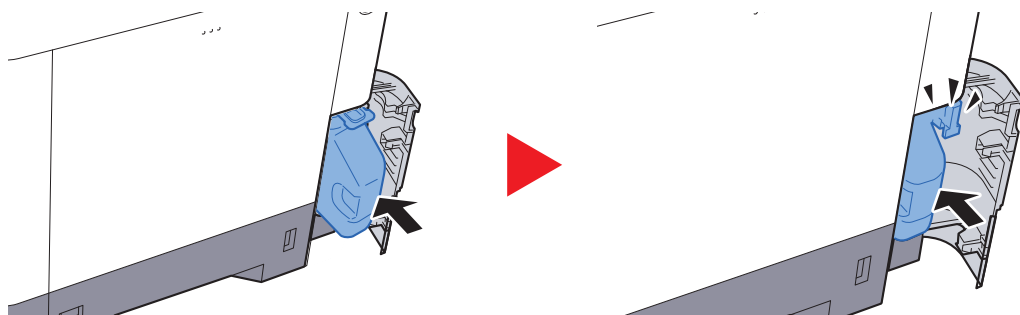

5

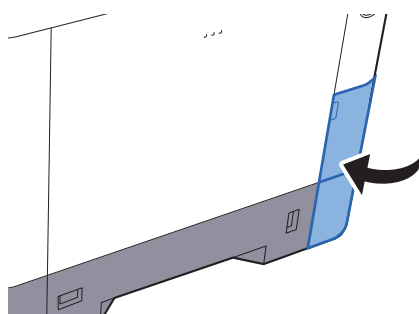

NOTA

Devuelva la caja de tóner residual usada a su distribuidor o al servicio técnico. La caja de tóner residual se reciclará o desechará según la normativa vigente.

Solución de problemas

Solución de errores



En la tabla siguiente se ofrecen recomendaciones generales para la solución de problemas.



Si surge algún problema con la máquina, consulte los puntos de verificación y realice los procedimientos indicados en las páginas siguientes. Si el problema persiste, póngase en contacto con el servicio técnico.

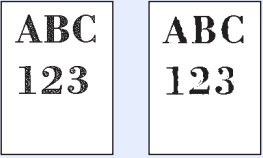

NOTA

Cuando se ponga en contacto con nosotros, necesitará el número de serie.
Para comprobar el número de serie, consulte:

➔ [Comprobación del número de serie del equipo \(página i\)](#)

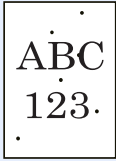
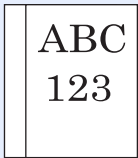
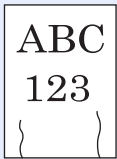
Síntoma	Puntos de verificación	Acciones correctivas	Página de referencia
La pantalla no responde cuando está encendido el interruptor principal.	Compruebe el cable de alimentación.	Conecte ambos extremos del cable de alimentación de forma segura.	página 2-8
Se expulsan hojas en blanco. 	¿Ha cargado los originales correctamente?	Compruebe la configuración de la aplicación de software.	—
Las copias impresas son totalmente muy claras. 	¿Está húmedo el papel?	Sustituya el papel por otro nuevo.	página 3-2
	¿El tóner está distribuido uniformemente dentro del cartucho de tóner?	Agite el cartucho de tóner de lado a lado varias veces.	página 9-3
	¿Está activado el modo EcoPrint?	Desactive el [Modo EcoPrint] .	página 7-10
	—	Seleccione la tecla [Menú] > [Ajuste/mantenimiento] > [Config. Servicio] > [Tambor] y después [OK] y [OK] .	—
Las copias impresas están borrosas. 	—	Asegúrese de que el tipo de papel configurado es correcto para el papel que se va a utilizar.	página 7-8
	¿Se usa la máquina en condiciones de mucha humedad o la humedad o temperatura cambia rápidamente?	Se usa en un entorno con la humedad adecuada.	—
Las imágenes están torcidas. 	—	Seleccione la tecla [Menú] > [Ajuste/mantenimiento] > [Config. Servicio] > [Tambor] y después [OK] y [OK] .	—
	¿El papel está cargado correctamente?	Compruebe la posición de las guías de anchura del papel.	página 3-4

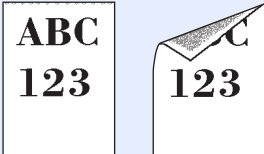
Síntoma	Puntos de verificación	Acciones correctivas	Página de referencia
<p>Aparecen líneas horizontales irregulares en la imagen.</p> 	—	<p>Seleccione la tecla [Menú] > [Ajuste/mantenimiento] > [Servicio] > [MC] y aumente el valor de ajuste. Aumente 1 nivel del valor de ajuste desde el valor actual. Si no mejora después de aumentar el valor 1 nivel, vuelva a aumentarlo 1 nivel. Si sigue sin verse una mejora, restablezca el valor original.</p>	—
<p>La altitud es de al menos 1.000 m y aparecen líneas blancas horizontales irregulares en la imagen.</p> 	—	<p>Seleccione la tecla [Menú] > [Ajuste/mantenimiento] > [Servicio] > [Ajuste altitud], y configure un nivel superior que el actual.</p>	—
<p>La altitud es de al menos 1.000 m y aparecen puntos en la imagen.</p> 	—	<p>Seleccione la tecla [Menú] > [Ajuste/mantenimiento] > [Servicio] > [Ajuste altitud], y configure un nivel superior que el actual.</p>	—
<p>El papel se atasca con frecuencia.</p>	<p>¿El papel está cargado correctamente?</p>	<p>Cargue el papel correctamente.</p>	<p>página 3-2</p>
	<p>¿El papel es de un tipo admitido? ¿Está en buen estado?</p>	<p>Retire el papel, déle la vuelta y vuelva a cargarlo.</p>	<p>página 3-4</p>
	<p>¿Está el papel doblado, arrugado o curvado?</p>	<p>Sustituya el papel por otro nuevo.</p>	<p>página 3-4</p>
	<p>¿Hay trozos sueltos o papel atascado en la máquina?</p>	<p>Retire el papel atascado.</p>	<p>página 9-26</p>
<p>Dos o más hojas se superponen cuando se expulsan (alimentación de varias hojas).</p> 	—	<p>Cargue el papel correctamente.</p>	<p>página 3-2</p>
<p>Las copias impresas están arrugadas.</p> 	<p>¿El papel está cargado correctamente?</p>	<p>Cargue el papel correctamente.</p>	<p>página 3-2</p>
	<p>¿Está húmedo el papel?</p>	<p>Sustituya el papel por otro nuevo.</p>	<p>página 3-2</p>

Síntoma	Puntos de verificación	Acciones correctivas	Página de referencia
<p>Las copias impresas están curvadas.</p> 	¿Está húmedo el papel?	Sustituya el papel por otro nuevo.	página 3-2
No se puede imprimir.	¿La máquina está enchufada?	Enchufe el cable de alimentación en la toma de CA.	—
	¿La máquina está encendida?	Encienda el interruptor principal.	página 2-9
	¿Están conectados el cable USB y el cable de red?	Conecte firmemente el cable USB y el cable de red correctos.	página 2-7
No se puede imprimir con la memoria USB. No se reconoce la memoria USB.	¿Está bloqueado el puerto USB?	Seleccione [Desbloquear] en la configuración del host USB.	página 7-25
	—	Compruebe que la memoria USB está bien conectada a la máquina.	—
<p>Suciedad en el borde superior o cara posterior del papel.</p> 	¿Está sucio el interior de la máquina?	Limpie el interior de la máquina.	página 9-2
<p>Parte de la imagen aparece periódicamente tenue o con líneas blancas.</p> 	—	Abra y cierre la cubierta posterior.	página 2-2
	—	Seleccione la tecla [Menú] > [Ajuste/mantenimiento] > [Servicio] > [MC] y disminuya el valor de ajuste. Reduzca 1 nivel del valor de ajuste desde el valor actual. Si no mejora después de disminuir el valor 1 nivel, vuelva a reducirlo 1 nivel. Si sigue sin verse una mejora, restablezca el valor original.	—
Impresión en color borrosa.	—	Ejecute [Calibrac. color].	página 9-21
	—	Ejecute [Registro color].	página 9-21
La apariencia de los colores es distinta de lo esperado.		Al imprimir desde un ordenador Ajuste el color con el controlador de impresora.	—

Síntoma	Puntos de verificación	Acciones correctivas	Página de referencia
<p>La imagen anterior se mantiene y se imprime ligeramente.</p> 	—	<p>Seleccione la tecla [Menú] > [Ajuste/mantenimiento] > [Servicio] > [MC] y aumente el valor de ajuste. Aumente 1 nivel del valor de ajuste desde el valor actual. Si no mejora después de aumentar el valor 1 nivel, vuelva a aumentarlo 1 nivel. Si sigue sin verse una mejora, restablezca el valor original.</p>	—
El tóner de color está vacío.	¿Desea continuar la impresión en blanco y negro?	Si queda tóner negro, la máquina continuará la impresión en blanco y negro al seleccionar [Imprimir en ByN] en [Tóner de Color Vacío] .	página 7-21
La máquina emite vapores en el área alrededor de la ranura de salida de papel.	Compruebe la temperatura ambiente para ver si es baja o si se ha utilizado papel húmedo.	En función del entorno de impresión y del estado del papel, el calor generado durante la impresión provocará que la humedad del papel se evapore y el vapor emitido puede parecer similar al humo. No es un problema y puede continuar con la impresión. Si le preocupa dicho vapor, aumente la temperatura ambiente o sustituya el papel por uno más nuevo y seco.	—

Respuestas a los mensajes

Si la pantalla de mensajes o el ordenador muestra alguno de estos mensajes, siga el procedimiento correspondiente.

NOTA

Cuando se ponga en contacto con nosotros, necesitará el número de serie. Para comprobar el número de serie, consulte:

➔ [Comprobación del número de serie del equipo \(página i\)](#)

A

Mensaje	Puntos de verificación	Acciones correctivas	Página de referencia
Acceso denegado. Impos. inic. sesión.	—	Error en la operación de inicio de sesión por el número especificado de veces; no se puede intentar volver a iniciar sesión. Póngase en contacto con el administrador del sistema.	—
Agitar el cartucho de tóner. [C][M][Y][K]	—	Agite bien el cartucho de tóner y vuelva a instalarlo.	página 9-3
Agregar papel a depósito #	¿Hay papel en el depósito indicado?	Se ha terminado el papel en el origen de papel indicado. Coloque papel en el origen indicado (depósitos de papel, bypass o depósitos de papel opcionales).	página 3-4
Agregar papel a bypass	¿Hay cargado papel del tamaño seleccionado en el bypass?		página 3-7
Atasco de papel #####	—	Si se produce un atasco de papel, la máquina se detendrá y la ubicación del atasco se indicará en la pantalla. Deje la máquina encendida y seleccione [Ayuda]. Siga las instrucciones para quitar el papel atascado.	página 9-26

B

Mensaje	Puntos de verificación	Acciones correctivas	Página de referencia
Bandeja superior llena de papel	—	Quite papel de la bandeja superior.	—
Buzón no utilizable. Pulsar GO	—	No puede usar el buzón especificado. Trabajo cancelado. Seleccione la tecla [GO].	—

C

Mensaje	Puntos de verificación	Acciones correctivas	Página de referencia
Cancelando datos	—	Aparece cuando se están cancelando datos.	—
Carga de papel	—	El depósito seleccionado se está preparando.	—
Cargar depósito # (tamaño de papel) ↑↓ Cargar depósito # (tipo de papel)	¿Hay cargado papel del tamaño o tipo seleccionado en los depósitos o en el bypass?	Coloque papel y seleccione la tecla [GO] para imprimir en el papel del origen de papel seleccionado actualmente. Seleccione [Menú] para seleccionar el otro origen de papel.	página 7-9
Cargar bypass (tamaño de papel) ↑↓ Cargar bypass (tipo de papel)			página 7-9
Cerrar cubierta posterior #	¿Hay alguna cubierta abierta?	Cierre la cubierta indicada en la pantalla.	—
Cerrar la cubierta de caja tóner resid.			—
Cerrar cubierta superior			—
Clave errónea	—	La contraseña no coincide con la contraseña configurada. Introduzca la contraseña correcta.	página 8-21
Comprobar caja de tóner residual	—	La caja de tóner residual no está colocada correctamente. Colóquela de forma correcta.	página 9-7
	¿Está llena la caja de tóner residual?	Sustituya la caja de tóner residual.	página 9-7
Comprobar el cartucho de tóner.	—	El cartucho de tóner no está instalado correctamente. Colóquelo de forma correcta.	página 9-3
Cuenta errónea	—	Aparece cuando se intenta registrar una cuenta en el menú Contab. trabajos introduciendo un código de cuenta que ya existe.	página 8-9
Cuenta ilegal Pulsar GO	—	ID de cuenta incorrecto al procesar el trabajo de forma externa. Se cancelará el trabajo. Seleccione la tecla [GO] .	página 8-9

D

Mensaje	Puntos de verificación	Acciones correctivas	Página de referencia
Depósito # sin papel	—	El depósito de papel correspondiente no está instalado. Instale el depósito.	—
Desbordamiento de memoria Pulsar GO	—	La cantidad de datos recibidos por la impresora excede la capacidad de la memoria interna de la impresora. Pruebe a instalar más memoria. Seleccione la tecla [GO] para reanudar la impresión. Puede interrumpir la impresión seleccionando la tecla [Cancel] .	—
Dispositivo ocupado	—	Este mensaje aparece cuando se selecciona Quitar dispositivo mientras está en uso una memoria USB. La pantalla anterior se vuelve a mostrar 1 o 2 segundos.	—
Dúplex desactivado Pulsar GO	¿Ha seleccionado un tamaño o un tipo de papel que no se puede imprimir a doble cara?	Seleccione [Menú] para seleccionar el papel disponible. Seleccione la tecla [GO] para imprimir sin utilizar la función dúplex.	—

E

Mensaje	Puntos de verificación	Acciones correctivas	Página de referencia
Error de cuenta Pulsar GO	—	No se pudo especificar la función de contabilidad de trabajos al procesar el trabajo de forma externa. Se cancelará el trabajo. Seleccione la tecla [GO] .	—
Error de disco RAM Pulsar GO	—	Se ha producido un error en el disco RAM. Trabajo cancelado. Seleccione la tecla [GO] . Estos son los posibles códigos de error y sus descripciones. 04: Espacio insuficiente en el disco RAM. Si está instalado el disco RAM opcional, aumente el tamaño del disco RAM cambiando el valor de Tamaño de disco RAM en Menú.	página 7-20
Error de ID	—	El ID de usuario especificado para un trabajo privado es incorrecto. Compruebe el ID de usuario que especificó en el controlador de impresora.	página 4-10 página 4-12

Mensaje	Puntos de verificación	Acciones correctivas	Página de referencia
Error de memoria USB Pulsar GO	—	<p>Se ha producido un error en la memoria extraíble. Trabajo detenido. Seleccione la tecla [GO].</p> <p>Estos son los posibles códigos de error y sus descripciones.</p> <p>01: Se ha superado la cantidad de datos que se pueden guardar de una vez. Encienda y apague la máquina. Si el error persiste, la memoria extraíble no es compatible con la máquina.</p> <p>Utilice una memoria extraíble formateada por esta máquina. Si la memoria extraíble no se puede formatear, está dañada. Conecte una memoria extraíble compatible.</p>	—
Error de recorrido del papel	—	<p>No hay ningún depósito de papel en la impresora o el depósito no se ha insertado adecuadamente.</p> <p>Después de volver a insertar el depósito de papel, debería poder imprimir correctamente. Cuando hay instalados dos o más depósitos opcionales y se selecciona el que se encuentra más abajo, aparece el mismo mensaje si uno de los depósitos superiores y el depósito de la impresora está instalado incorrectamente.</p>	—
Error de SSD. Pulsar GO	—	<p>Se ha producido un error en el SSD. Trabajo cancelado. Seleccione la tecla [GO].</p> <p>Estos son los posibles códigos de error y sus descripciones.</p> <p>01: Se ha superado la cantidad de datos que se pueden guardar de una vez. Encienda y apague la máquina. Si el error persiste, divida el archivo en archivos más pequeños. Si el error se produce después de dividir el archivo, significa que el archivo especificado puede estar dañado. Elimine el archivo.</p> <p>04: Espacio en SSD insuficiente para realizar esta operación. Mueva datos o elimine datos innecesarios.</p>	—
Error KPDL Pulsar GO	—	<p>Se produjo un error PostScript. Se cancelará el trabajo. Seleccione la tecla [GO].</p>	—

Mensaje	Puntos de verificación	Acciones correctivas	Página de referencia
Error.Power off. F###	—	Apague la impresora y vuelva a encenderla. Si el mensaje sigue apareciendo, apague la impresora y póngase en contacto con el técnico de servicio o un centro de servicio autorizado.	—
Error.Power off. F000	—	El controlador de impresora y el panel de controles no pueden intercambiar datos. Apague la impresora y vuelva a encenderla. Si sigue apareciendo el mensaje, apague la impresora y desconéctela de la fuente de alimentación. A continuación, póngase en contacto con el técnico de servicio o un centro de servicio autorizado. Consulte el reverso de este manual para ver los números de teléfono relevantes.	—

F

Mensaje	Puntos de verificación	Acciones correctivas	Página de referencia
Formateo de SSD.	—	El SSD instalado en la impresora no está formateado y, por tanto, no se puede leer ni escribir.	página 7-20

I

Mensaje	Puntos de verificación	Acciones correctivas	Página de referencia
Impos. conectar serv. Pulsar GO	—	Se cancelará el trabajo. Seleccione la tecla [GO] . Compruebe el estado de conexión al servidor.	—
Impos. iniciar trab. Pulsar GO	—	Este trabajo se ha cancelado porque está restringido por la configuración de autenticación. Seleccione la tecla [GO] .	—
Info in.ses. incorr. Pulsar GO	—	Nombre de usuario o contraseña de inicio de sesión incorrectos al procesar el trabajo de forma externa. Introduzca el nombre de usuario y la contraseña de inicio de sesión correctos. Se cancelará el trabajo. Seleccione la tecla [GO] .	—
Ingresar cuenta	—	Se debe introducir un código de cuenta. Este mensaje aparece si se intenta imprimir desde el panel de controles (por ejemplo, imprimir una página de estado o usar la función de retención de trabajos) cuando está habilitada la función de contabilidad de trabajos.	—

L

Mensaje	Puntos de verificación	Acciones correctivas	Página de referencia
Llamar a servicio ####:0123456	—	#### representa un error mecánico (#=0, 1, 2, ...). Llame al servicio técnico. Cuando aparece este mensaje, la impresora no funciona. También se indica el número total de páginas impresas, por ejemplo 0123456.	—
Llamar a servicio F###	—	F### representa un error del controlador (#=0, 1, 2, ...). Llame al servicio técnico. Cuando aparece este mensaje, la impresora no funciona.	—

N

Mensaje	Puntos de verificación	Acciones correctivas	Página de referencia
Nivel bajo tóner [C][M][Y][K]	—	Ha casi llegado el momento de sustituir el cartucho de tóner. Obtenga un nuevo cartucho de tóner.	—
No completado. Pulsar GO	—	Ha fallado el reinicio de la red opcional. Vuelva a reiniciarla.	—
No se puede conectar a servidor de autenticación	—	Configure la hora de la máquina para que coincida con la del servidor.	página 2-14
	—	Compruebe el estado de conexión al servidor.	—
No se puede usar esta función.	—	Este mensaje aparece cuando un usuario intenta utilizar la función restringida.	—

R

Mensaje	Puntos de verificación	Acciones correctivas	Página de referencia
¿Registrar con Google Cloud Print?	—	El mensaje aparece cuando la impresora recibe la solicitud de registro para Google Cloud Print. Seleccione la tecla [OK] para registrar la impresora como un dispositivo de Google Cloud Print. Seleccione la tecla [Cancelar] para cancelar el registro.	—
Revise depósito #	—	Abra y cierre el depósito indicado.	—

S

Mensaje	Puntos de verificación	Acciones correctivas	Página de referencia
Salida máx. excedida Pulsar GO	—	El recuento de impresión ha excedido el recuento aceptable restringido por la función de contabilidad de trabajos. No se puede imprimir más. Trabajo cancelado. Seleccione la tecla [GO] .	página 8-10
Seguridad baja	—	Este mensaje aparece cuando se selecciona Bajo en Nivel de seguridad.	—
Sin copias múltiples Pulsar GO	—	No se pueden imprimir copias múltiples debido a que el disco RAM está desactivado o la unidad SSD no está instalada. Se cancelará el trabajo. Seleccione la tecla [GO] . Pruebe a agregar más memoria o a instalar la unidad SSD y configurar el disco RAM.	página 10-3
Solo administrador.	—	Solo puede cambiar la configuración seleccionada si inicia sesión como usuario con privilegios de administrador.	—
Sustituir tóner. [C][M][Y][K]	—	Sustituya el cartucho de tóner con el especificado por Triumph-Adler. Seleccione la tecla [GO] para imprimir usando el tóner negro restante durante un tiempo.	página 9-3
Sustituya MK.	—	Sustituya el kit de mantenimiento indicado en la pantalla de mensajes. Es necesario sustituir el kit de mantenimiento cada 300.000 imágenes impresas a través de un servicio profesional. Póngase en contacto con el servicio técnico.	—

T

Mensaje	Puntos de verificación	Acciones correctivas	Página de referencia
Temperatura alta Ajust. temp. ambiente	—	Ajuste la temperatura y la humedad de la sala.	—
Temperatura baja Ajust. temp. ambiente	—	Ajuste la temperatura y la humedad de la sala.	—

Mensaje	Puntos de verificación	Acciones correctivas	Página de referencia
Tóner no original.	¿El cartucho de tóner instalado es de nuestra marca?	El fabricante no se asume ninguna responsabilidad por los daños causados por el uso de tóner no original. Recomendamos usar solo cartuchos de tóner originales. Si desea usar el cartucho de tóner actualmente instalado, seleccione simultáneamente las teclas [OK] y [Cancelar] durante al menos 3 segundos.	—
TónerDesconoc PC [C][M][Y][K]	¿Coinciden las especificaciones locales del cartucho de tóner instalado con las de la máquina?	Instale el cartucho de tóner especificado.	—
Trabajo no almacenado Pulsar GO	—	Se ha producido un error de impresión al usar la función Buzón trabajos porque el espacio disponible en el SSD o el disco RAM no era suficiente, o bien, porque el disco RAM se deshabilitó al desmontar el SSD. Para imprimir un informe de errores y volver a poner la impresora en estado de lista para impresión, seleccione [GO] .	—
Trabajo restringido Pulsar GO	—	Este trabajo se ha cancelado porque está restringido por la función de contabilidad de trabajos. Seleccione la tecla [GO] .	página 8-10

U

Mensaje	Puntos de verificación	Acciones correctivas	Página de referencia
¿Usar alternativo? #####	—	Si el depósito no contiene papel que coincida con los datos de impresión (tamaño y tipo de papel), este mensaje le permite especificar el depósito alternativo que usar. Use la tecla [▲] [▼] para seleccionar un origen de papel alternativo y después la tecla [OK] para reanudar la impresión.	—

Ajuste/mantenimiento

Calibrac. color

Esta máquina posee una función de calibración que realiza ajustes automáticos para compensar los cambios que se producen con el tiempo debido a variaciones de la temperatura y humedad ambiente. Con el fin de poder mantener la máxima calidad de impresión en color, se realiza automáticamente esta operación de calibración del color cada vez que se enciende la máquina. Si el tono de color o la variación de color no mejoran después de ejecutar este ajuste de color, realice una corrección de la posición de impresión en color tal como se indica a continuación:

➔ [Registro \(página 9-21\)](#)

1 Abra la pantalla.

Tecla [Menú] > tecla [▲] [▼] > [Ajuste/mantenimiento] > tecla [▶]

2 Realice la calibración de color.

Tecla [▲] [▼] > [Calibración de color] > tecla [OK] > tecla [OK]

Aparece "Completado." y la pantalla vuelve al menú Ajuste/mantenimiento.

Registro

Esta función está disponible para solucionar variaciones del color. Si no se resuelve con el registro normal o si se desean realizar configuraciones más detalladas, use las siguientes opciones.



NOTA

Para realizar el registro, compruebe que hay cargado papel de tamaño Letter o A4 en un depósito.



IMPORTANTE

Antes de ejecutar el registro, asegúrese de efectuar una [Calibrac. color en la página 9-21](#). Si sigue existiendo variación del color, realice el registro. Si se efectúa el registro sin ejecutar la calibración de color, la variación del color se resolverá una vez, pero puede que vuelva a presentarse una variación de color importante más adelante.

Registro normal

1 Abra la pantalla.

Tecla [Menú] > tecla [▲] [▼] > [Ajuste/mantenimiento] > tecla [▶] > tecla [▲] [▼] > [Registro Normal] > tecla [▶]

2 Imprima el gráfico.

Tecla [▲] [▼] > [Imprimir gráfico de registro] > tecla [OK] > tecla [OK]

Se imprime un gráfico. En el gráfico, para cada color M (magenta), C (cian) e Y (amarillo), se imprimen tres tipos de gráfico en una hoja: H-L (izquierda), V (derecha), H-R (derecha).

Ejemplo de gráfico

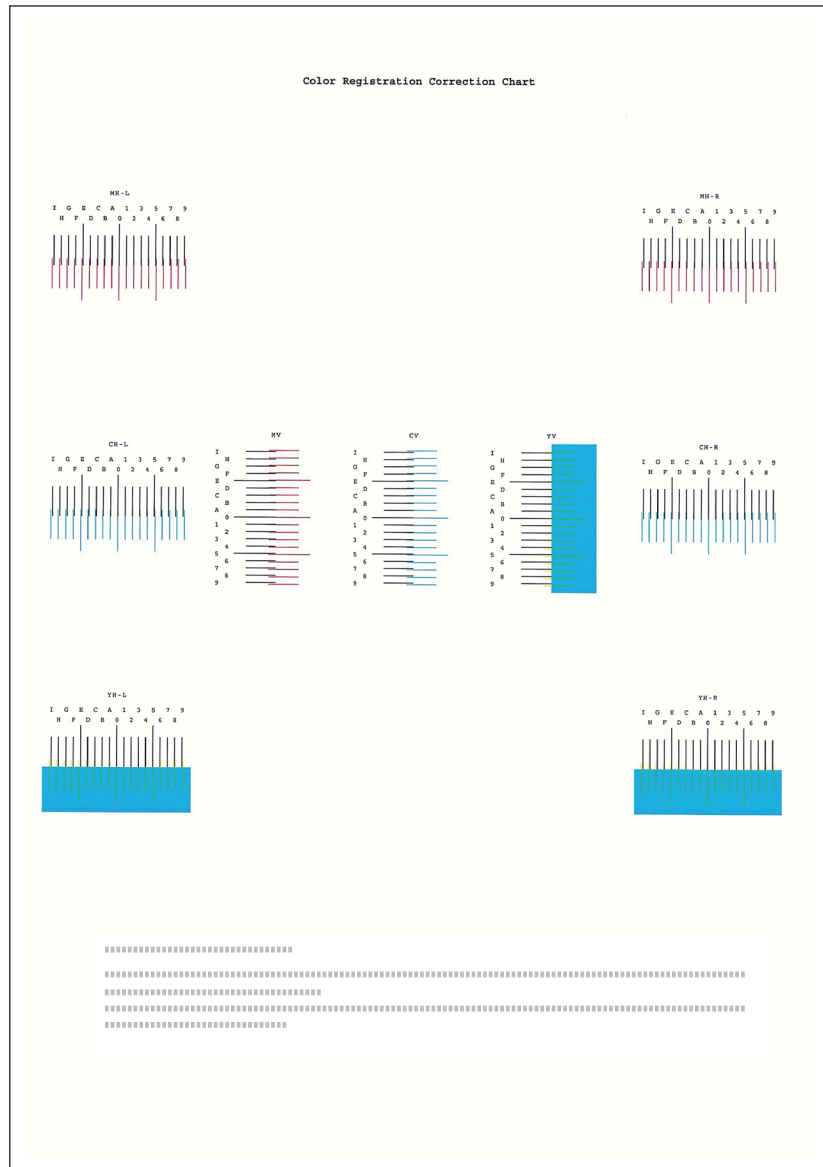

3 Abra el menú de la corrección.

Tecla [Menú] > tecla [▲] [▼] > [Ajuste/mantenimiento] > tecla [▶] > tecla [▲] [▼] > [Registro Normal] > tecla [▶] > tecla [▲] [▼] > [Ajusta magenta] > tecla [OK]

Aparece el menú de corrección del magenta.

4 Introduzca el valor apropiado.

- 1 Busque en cada gráfico la ubicación donde más se parecen dos líneas. Si es la posición 0, no es necesario realizar el registro de ese color. En la ilustración, B es el valor correcto.

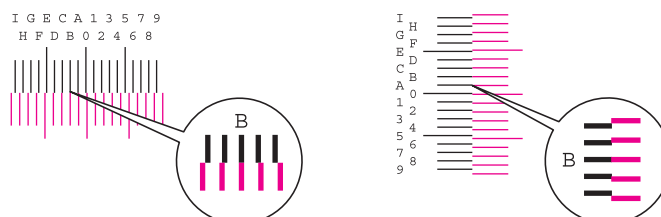

- 2 Seleccione la tecla [◀] o [▶] para cambiar los elementos L (izquierda), V (vertical) y R (derecha), seleccione la tecla [▲] o [▼] para introducir los valores leídos del gráfico y, por último, seleccione la tecla [OK].

Para aumentar el valor de 0 hasta un máximo de 9, seleccione la tecla [▲]. Para reducir el valor, seleccione la tecla [▼].

Seleccione [▼] para cambiar el valor de 0 a una letra del alfabeto. Siga seleccionando para cambiar de A hasta I. Para moverse en dirección contraria, seleccione [▲].

- 3 Seleccione la tecla [OK].

Finaliza la corrección del color magenta.

- 4 Para corregir el cian y el amarillo, repita los pasos del 3 al 4.

Configuración de detalles

1 Abra la pantalla.

Tecla [Menú] > tecla [▲] [▼] > [Ajuste/mantenimiento] > tecla [▶] > tecla [▲] [▼] > [Detalles de registro] > tecla [▶]

2 Imprima el gráfico.

Tecla [▲] [▼] > [Imprimir gráfico de registro] > tecla [OK] > tecla [OK]

Se imprime un gráfico. En el gráfico, para cada color M (magenta), C (cian) e Y (amarillo), se imprimen los gráficos H-1 a H-5 y V-1 a V-5.

Ejemplo de gráfico

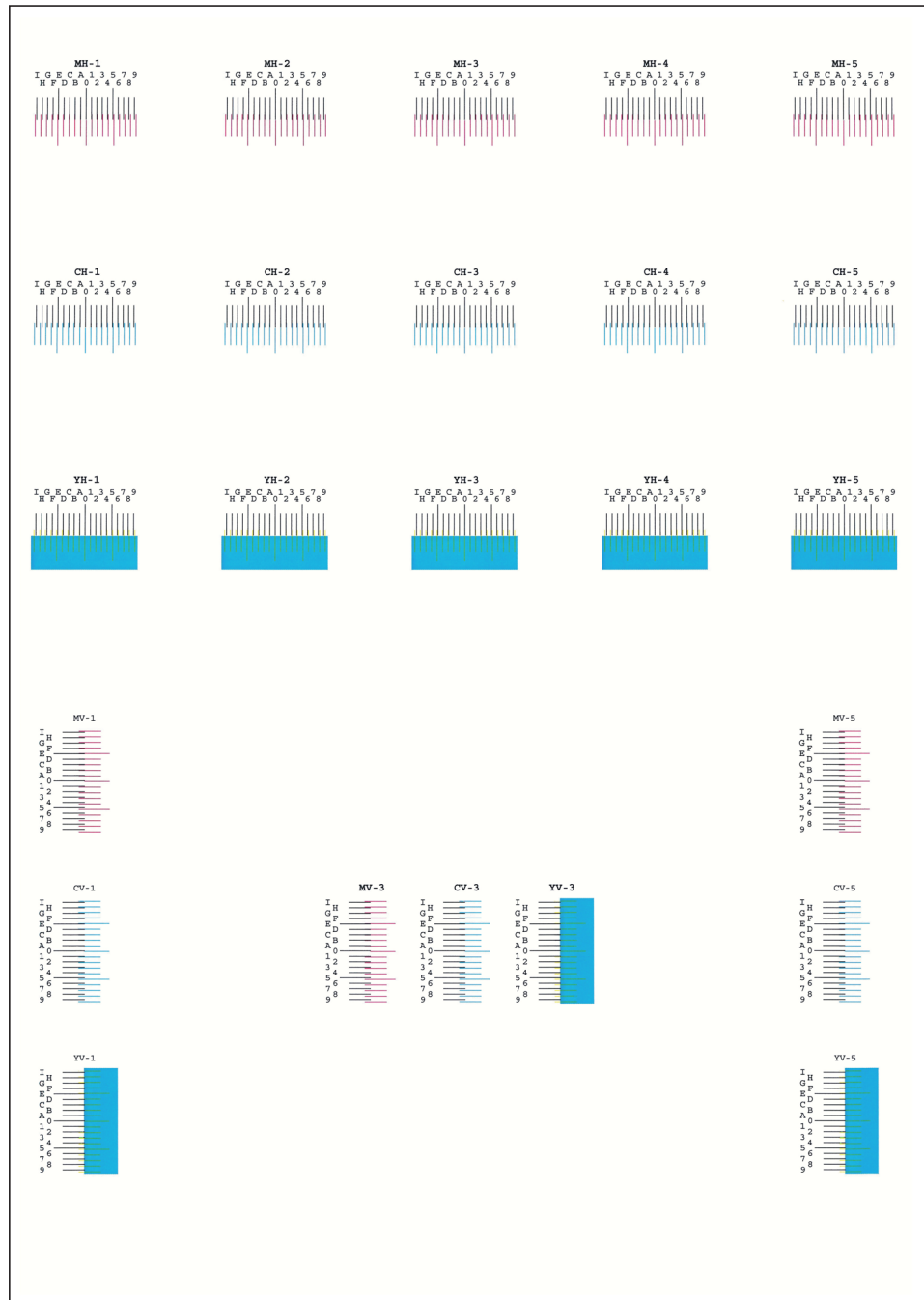

3 Abra el menú de la corrección.

Tecla [Menú] > tecla [▲] [▼] > [Ajuste/mantenimiento] > tecla [▶] > tecla [▲] [▼] > [Detalles de registro] > tecla [▶] > tecla [▲] [▼] > [M 12345 3] > tecla [OK]

Aparece el menú de corrección del magenta.

4 Introduzca el valor apropiado.

- 1 Busque en cada gráfico la ubicación donde más se parecen dos líneas. Si es la posición 0, no es necesario realizar el registro de ese color. En la ilustración, B es el valor correcto.

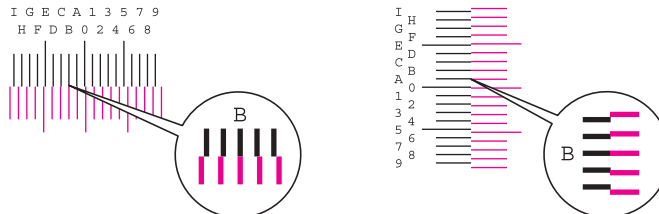

En los gráficos H-1 a H-5, lea solo los valores de H-1 a H-5.

En los gráficos V-1 a V-5, lea solo los valores de V-3 (centro).

- 2 Seleccione la tecla [◀] o [▶] para cambiar los elementos H (horizontal) y V (vertical), seleccione la tecla [▲] o [▼] para introducir los valores leídos del gráfico y, por último, seleccione la tecla [OK].

Para aumentar el valor de 0 hasta un máximo de 9, seleccione la tecla [▲]. Para reducir el valor, seleccione la tecla [▼].

Seleccione [▼] para cambiarse el valor de 0 a una letra del alfabeto. Siga seleccionando para cambiar de A hasta I. Para moverse en dirección contraria, seleccione [▲].

- 3 Seleccione la tecla [OK].

Finaliza la corrección del color magenta.

- 4 Para corregir el cian y el amarillo, repita los pasos del 3 al 4.

Cómo solucionar los atascos de papel

Si se produce un atasco de papel, la pantalla de mensajes muestra "Atasco papel" y la máquina se detiene. Consulte estos procedimientos para retirar el papel atascado.

Indicadores de ubicación del atasco

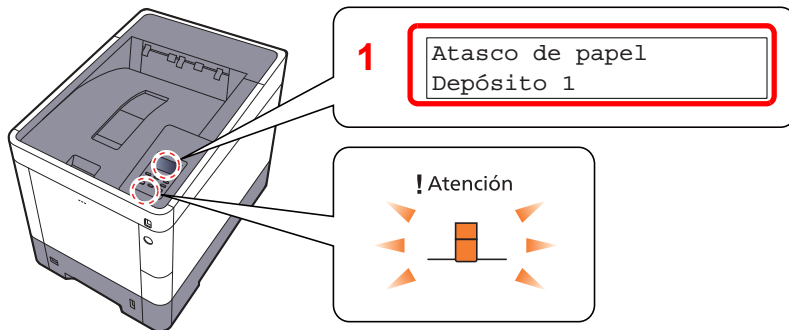

- 1 Muestra la ubicación del atasco de papel.

NOTA
Los mensajes de ayuda en línea están disponibles en la pantalla de mensajes de la impresora y ofrecen instrucciones sencillas para solucionar los atascos de papel. Seleccione [?] cuando aparezca el mensaje de atasco de papel. Para obtener más información acerca de la pantalla de ayuda, consulte:

➔ [Pantalla de ayuda \(página 2-12\)](#)

Si se produce un atasco de papel, la ubicación del atasco se indicará en la pantalla de mensajes, además de las instrucciones para solucionarlo.

Indicador de ubicación del atasco de papel	Ubicación del atasco de papel	Página de referencia
Atasco de papel Bypass	Bypass	página 9-27
Atasco de papel Cassette 1 (~4)	Depósitos 1 a 4	página 9-29
Cubierta posterior	Cubierta posterior 1 (alimentación)	página 9-30
Atasco de papel Cubierta posterior 2	Cubierta posterior 2	página 9-31
Atasco de papel Cubierta posterior 3	Cubierta posterior 3	página 9-33
Atasco de papel Cubierta posterior	Cubierta posterior 1	página 9-34
Atasco de papel Unidad dúplex	Unidad dúplex	página 9-36

Después de eliminar el atasco, la máquina se calentará nuevamente y desaparecerá el mensaje de error. La máquina reanuda la impresión de la página en la que se encontraba cuando se produjo el atasco.

Precauciones con los atascos de papel

- No vuelva a utilizar las hojas atascadas.
- Si el papel se rompe al extraerlo, asegúrese de retirar los trozos sueltos de papel del interior de la máquina. Los trozos de papel que quedan en la máquina pueden provocar nuevos atascos.

PRECAUCIÓN

La unidad de fijación está muy caliente. Tenga cuidado cuando trabaje en esta zona, pues existe el peligro de quemarse.

Bypass

1

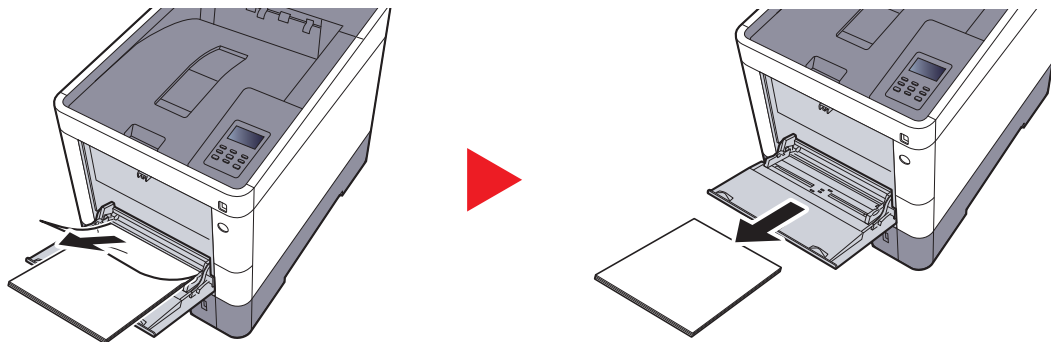

2

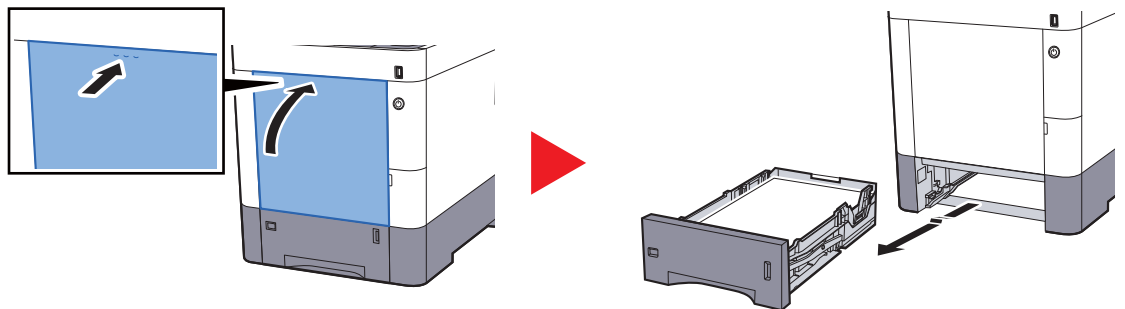

3

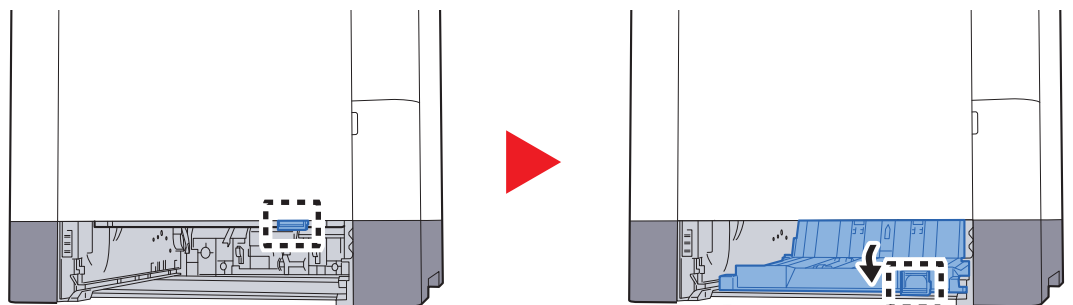

4

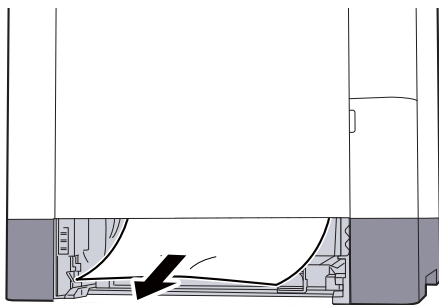

5

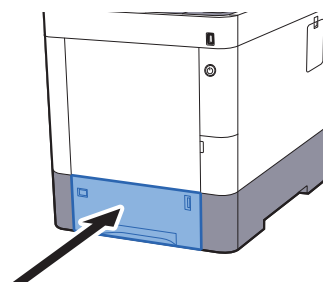
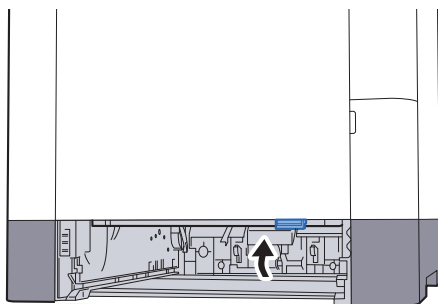

6

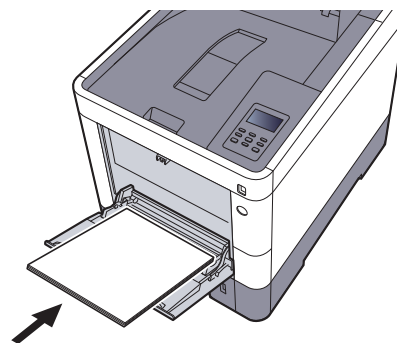
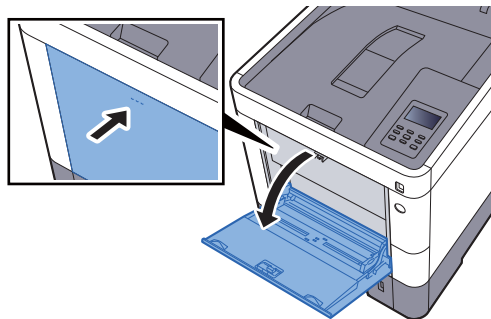

Depósitos 1 a 4

Los procedimientos para solucionar un atasco de papel en los depósitos del 1 al 4 son los mismos. En esta sección se explica el procedimiento usando el depósito 1 como ejemplo.

1

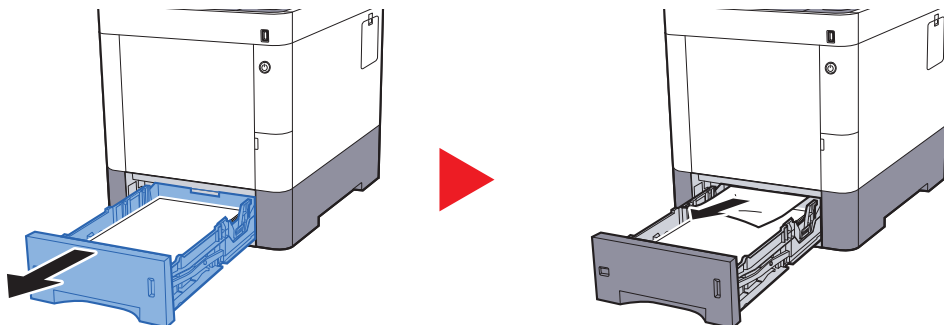

2

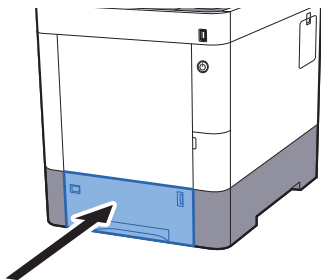

Cubierta posterior 1 (alimentación)

1

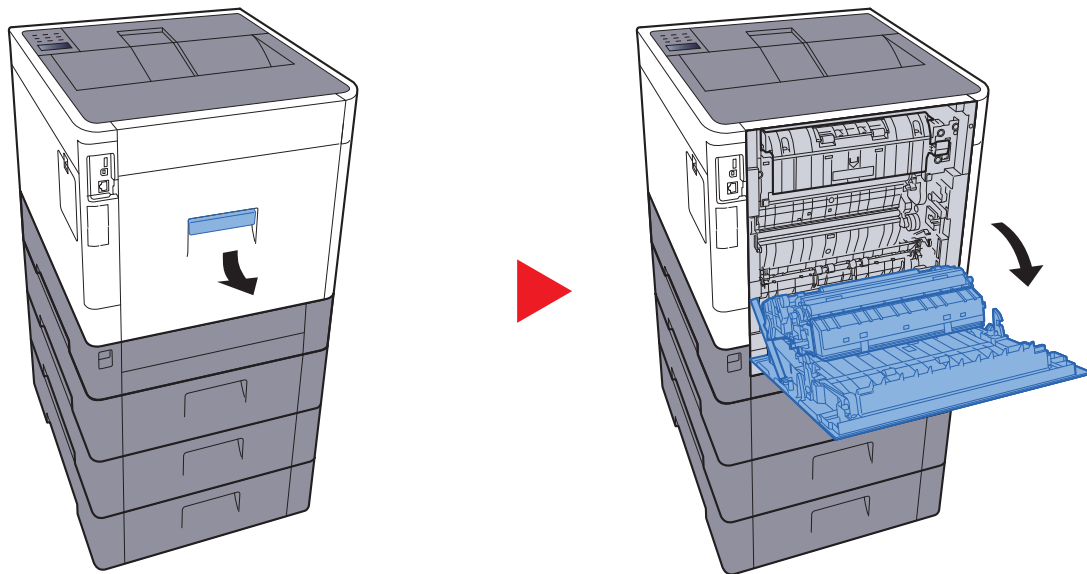

PRECAUCIÓN

Algunas partes dentro de la máquina están muy calientes. Tenga cuidado porque existe riesgo de sufrir quemaduras.

2

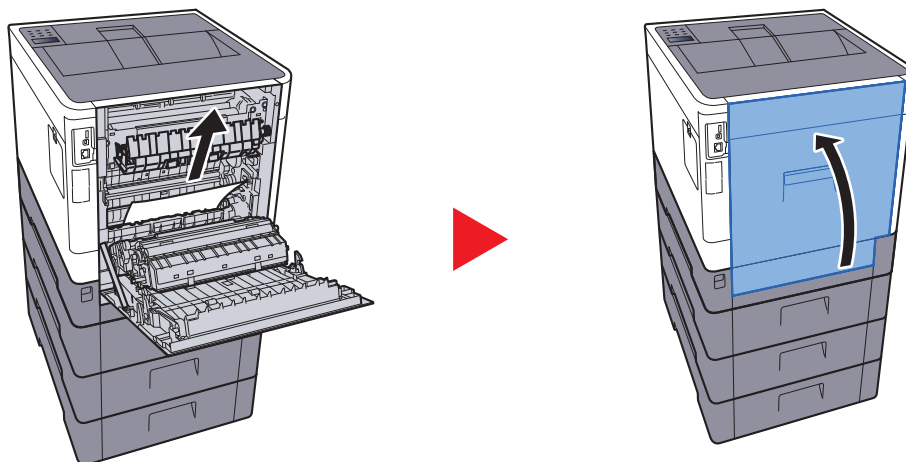

3

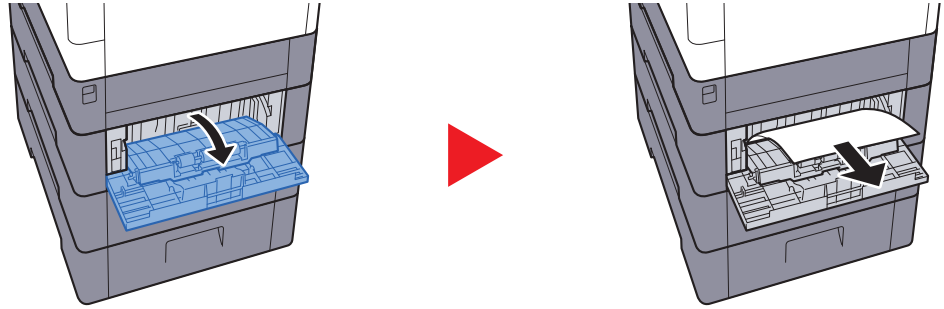

4

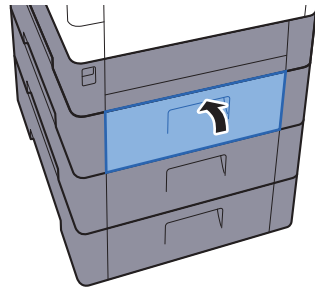

Cubierta posterior 2

1

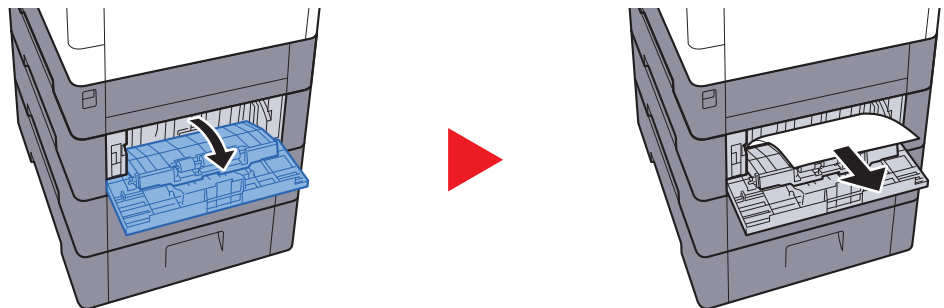

NOTA

Si no se puede quitar el papel, no intente sacarlo a la fuerza.

➔ [Cubierta posterior 1 \(alimentación\) \(página 9-30\)](#)

2

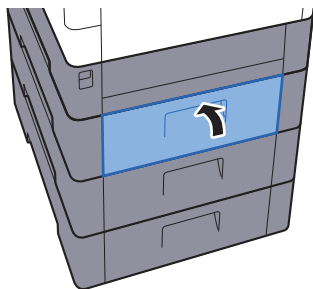

3

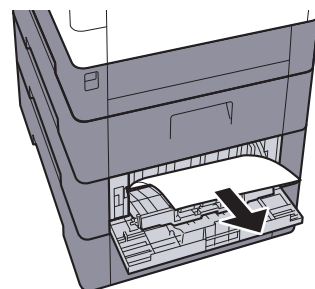
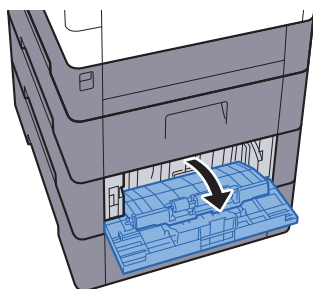

4

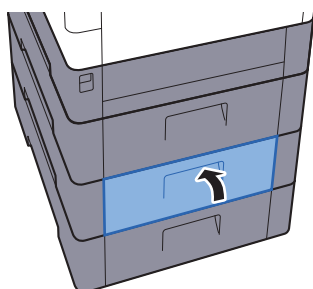

Cubierta posterior 3

1

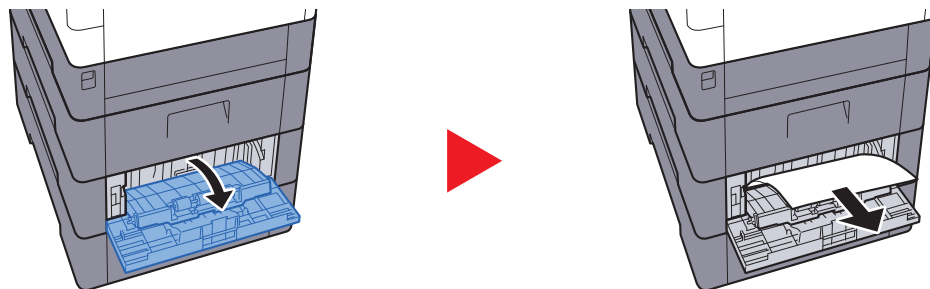

NOTA

Si no se puede quitar el papel, no intente sacarlo a la fuerza.

➔ [Cubierta posterior 1 \(alimentación\) \(página 9-30\)](#)

2

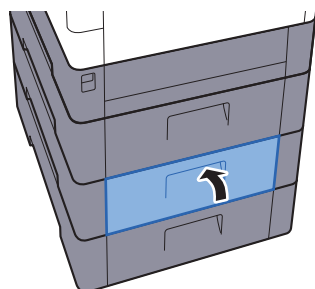

Cubierta posterior 1

1

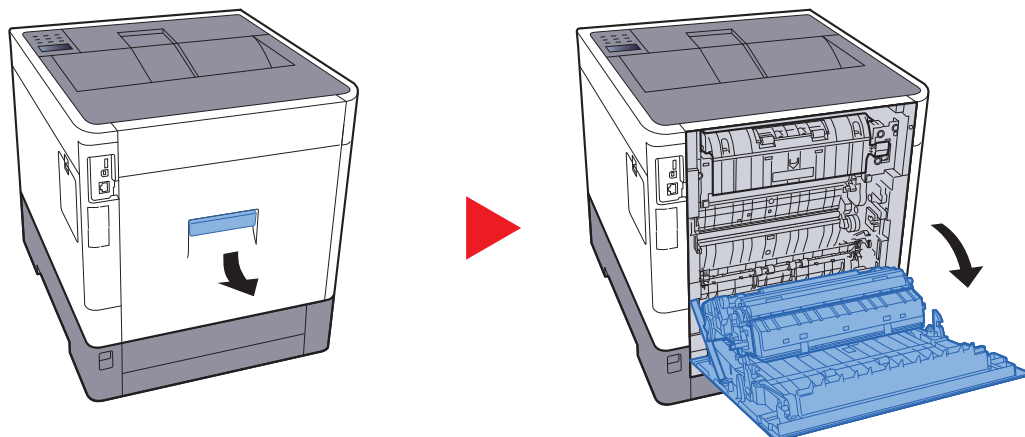

PRECAUCIÓN

Algunas partes dentro de la máquina están muy calientes. Tenga cuidado porque existe riesgo de sufrir quemaduras.

2

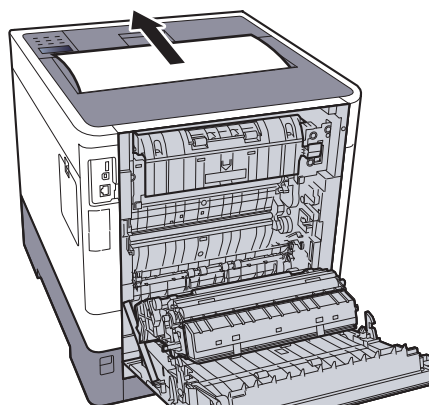

3

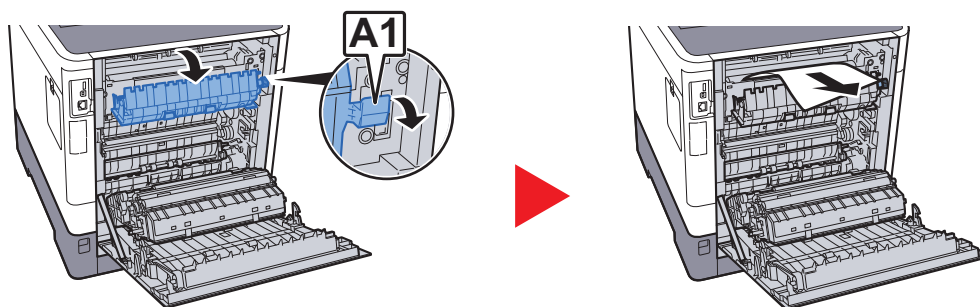

4

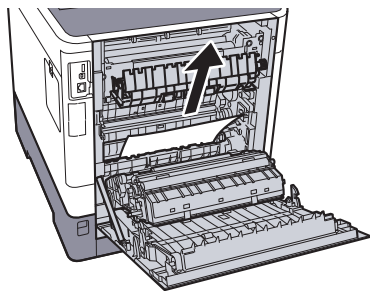

5

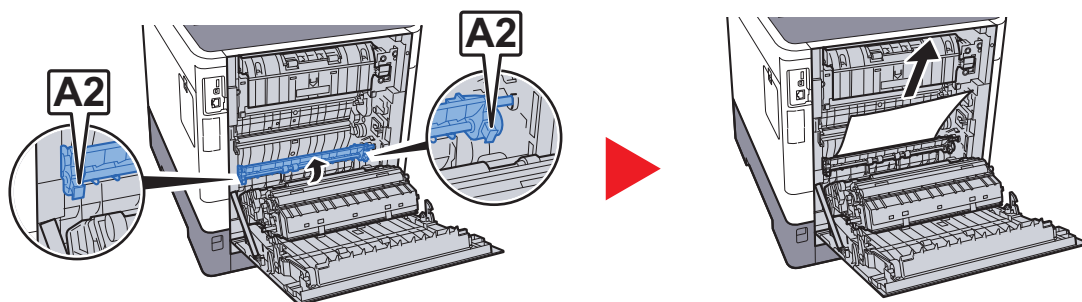

6

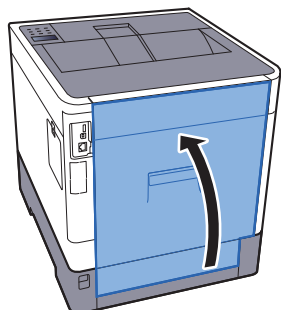

Unidad dúplex

1

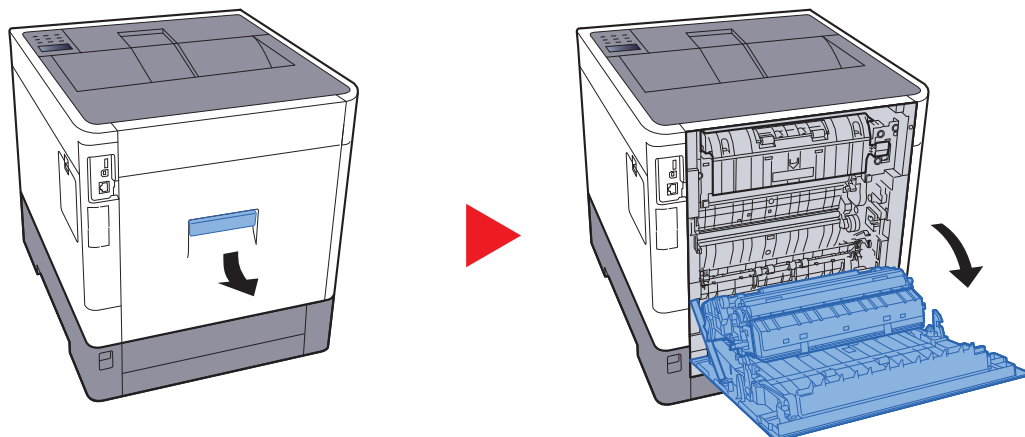

PRECAUCIÓN

Algunas partes dentro de la máquina están muy calientes. Tenga cuidado porque existe riesgo de sufrir quemaduras.

2

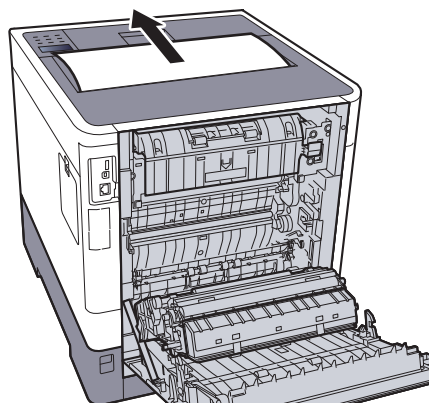

3

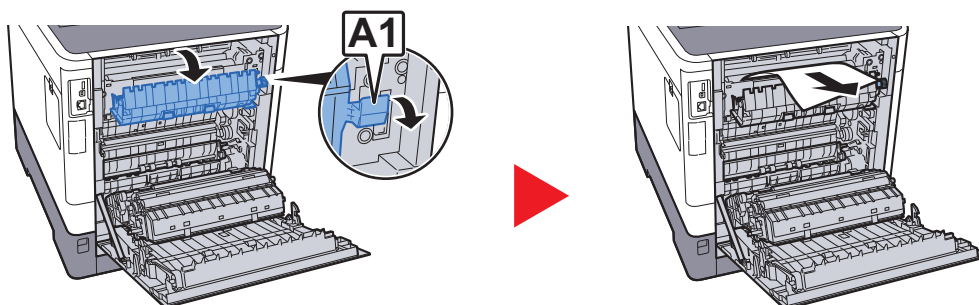

4

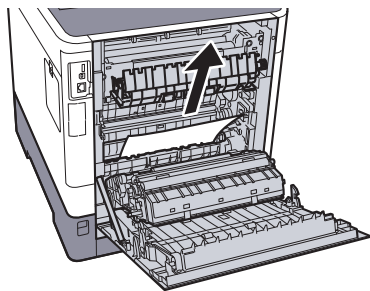

5

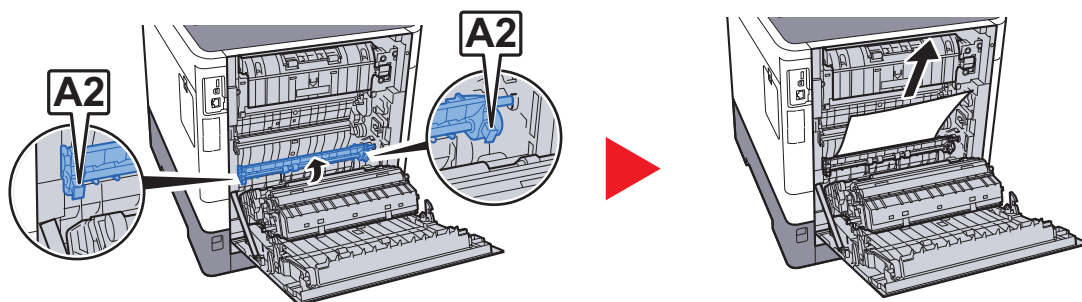

6

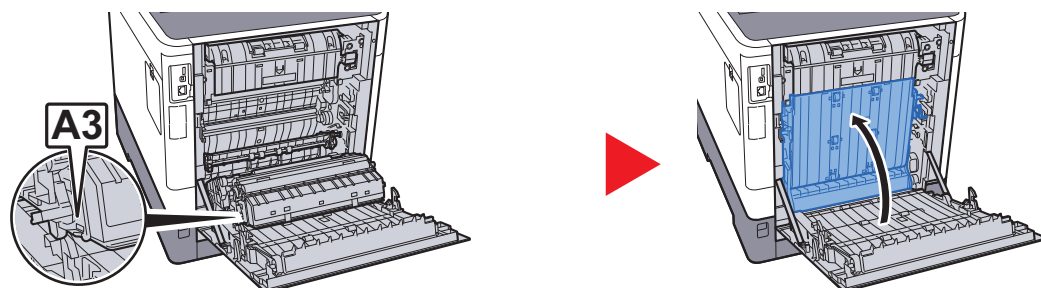

7

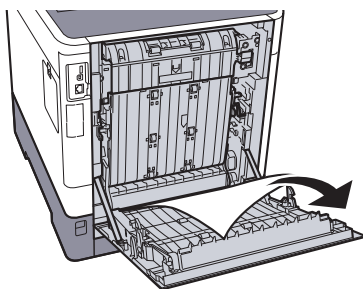

8

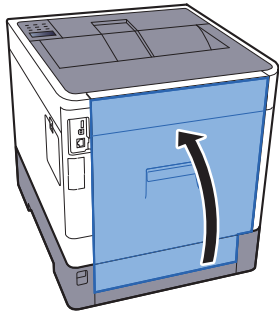

10 Apéndice

En este capítulo se explican los siguientes temas:

Equipo opcional	10-2
Descripción general del equipo opcional	10-2
Aplicaciones opcionales	10-6
Papel	10-8
Especificaciones básicas del papel	10-8
Selección del papel apropiado	10-9
Papel especial	10-12
Especificaciones	10-16
Máquina	10-16
Funciones de impresora	10-18
Depósito de papel (500 hojas) (opción)	10-18
Glosario	10-19

Equipo opcional

Descripción general del equipo opcional

Hay disponibles los siguientes equipos opcionales para la máquina.

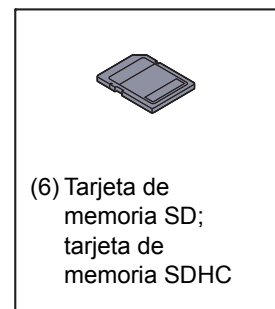
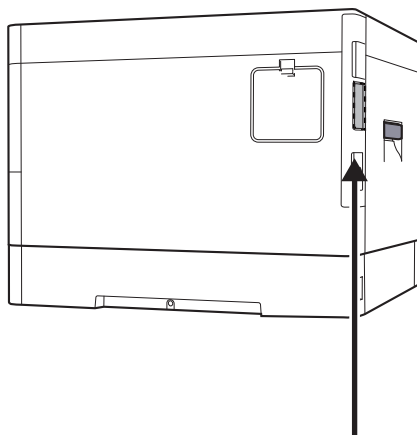
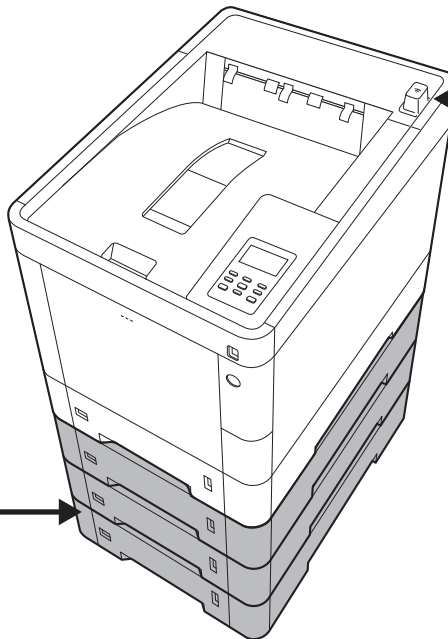
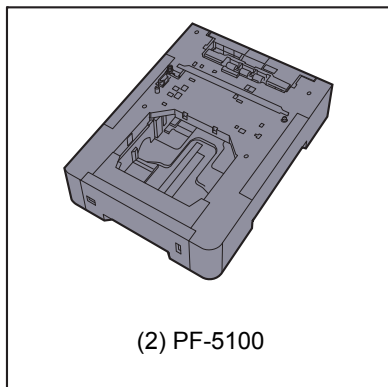
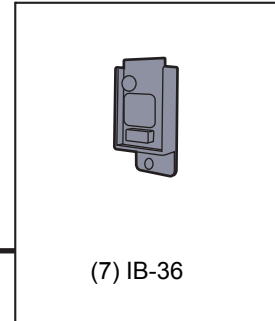
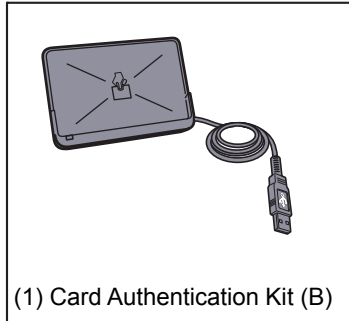

Opción de software
(8) Data Security kit(E)
(9) UG-33

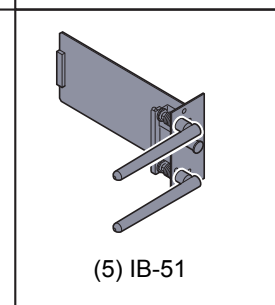
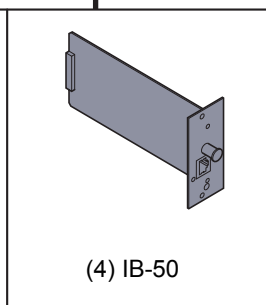
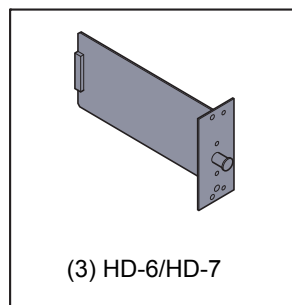

(1) Card Authentication Kit(B) "Card Authentication Kit"

La administración de inicio de sesión de usuario se puede realizar con tarjetas ID. Para ello, se necesita registrar la información de las tarjetas ID en la lista de usuarios locales registrados anteriormente. Para obtener más información sobre cómo registrar esta información, consulte:

➔ **Card Authentication Kit(B) Operation Guide**

(2) PF-5100 "Depósito de papel (500 hojas x1)"

En la máquina se pueden instalar hasta tres depósitos adicionales idénticos a los depósitos de la máquina. El método de carga es el mismo que el de los depósitos estándar.

➔ [Carga en los depósitos \(página 3-4\)](#)

(3) HD-6/HD-7 "SSD"

Si instala una unidad SSD en la máquina, los datos recibidos pueden rasterizarse y almacenarse en la misma. Esto permite la impresión de varias copias a alta velocidad mediante una función de clasificación electrónica. También puede utilizar las funciones de buzón de documentos.

➔ [¿Qué es el buzón de documentos? \(página 5-3\)](#)

(4) IB-50 "Kit de interfaz de red"

El Kit de interfaz de red proporciona una conexión a alta velocidad para la interfaz de gigabit por segundo. Es posible configurar una gran variedad de protocolos de sistema operativo y de red.

➔ **Manual del usuario de IB-50**

(5) IB-51 "Kit de interfaz de red inalámbrica"

Es una tarjeta inalámbrica de interfaz LAN, compatible con las especificaciones LAN IEEE802.11n (máx 300 Mbps) y 11 g/b.

Con las herramientas proporcionadas, pueden configurarse una gran variedad de protocolos de sistema operativo y de red.

➔ **Manual del usuario de IB-51**

(6) "Tarjeta de memoria SD/SDHC"

Las tarjetas de memoria SD/SDHC son útiles para guardar fuentes, macros y superposiciones. La máquina dispone de una ranura para una tarjeta de memoria SDHC de un tamaño máximo de 32 GB y para una tarjeta de memoria SD de un tamaño máximo de 2 GB.

Lectura de la tarjeta de memoria SD/SDHC

Una vez insertada la Tarjeta de memoria SD/SDHC en la ranura de la máquina, el contenido de la misma se podrá leer desde el panel de controles o de forma automática cuando se encienda o reinicie la máquina.

Instalación y formateo de la tarjeta de memoria SD/SDHC

Para utilizar una Tarjeta de memoria SD/SDHC sin usar, primero debe formatear dicha Tarjeta de memoria SD/SDHC con la máquina.

- 1 Apague la máquina y desenchufe el cable de alimentación.

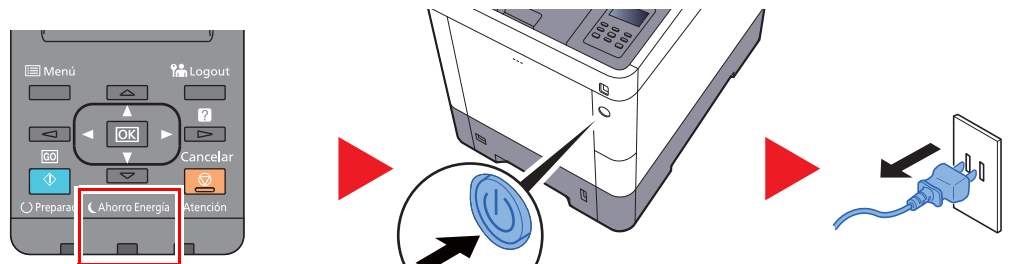

Compruebe que los indicadores están apagados.

- 2 Retire la cubierta.

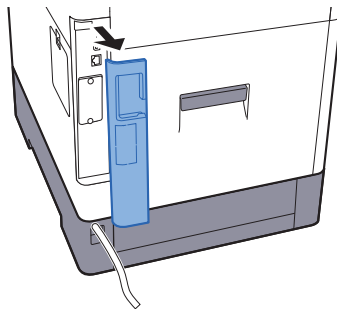

- 3 Retire la cubierta.

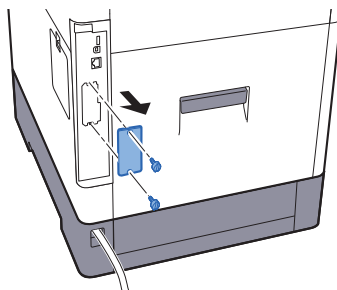

- 4 Inserte la Tarjeta de memoria SD/SDHC en la ranura para Tarjeta de memoria SD/SDHC.

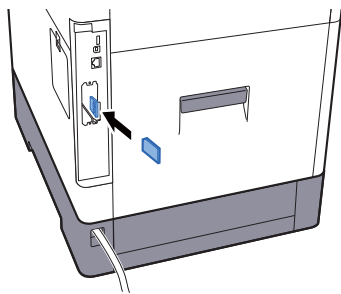

- 5 Vuelva a colocar las cubiertas y cierre la cubierta posterior.

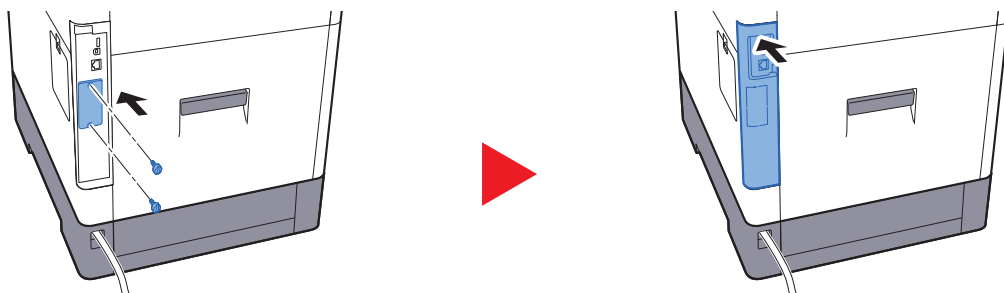

- 6 Inserte el cable de alimentación en el enchufe y encienda la impresora.

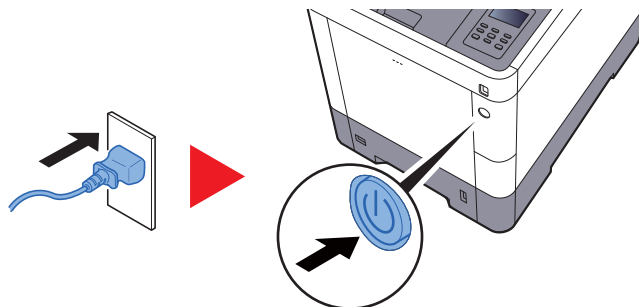

- 7 Formatee la Tarjeta de memoria SD/SDHC desde el panel de controles.

Para conocer el procedimiento de formateo, consulte:

➔ [Tarjeta SD \(página 7-21\)](#)

(7) IB-36 <Kit de interfaz de red inalámbrica>

Es una tarjeta inalámbrica de interfaz LAN, compatible con las especificaciones LAN IEEE802.11n (máx 65 Mbps) e IEEE802.11 g/b. Además, permite la impresión en red con el enrutador LAN inalámbrico porque es compatible con Wi-Fi Direct.

(8) Data Security Kit(E) "Data Security Kit"

El Data Security Kit sobrescribe todos los datos innecesarios existentes en el área de almacenamiento para que no puedan recuperarse. El Data Security Kit encripta los datos antes de almacenarlos en el SSD. Garantiza así una mayor seguridad porque los datos no pueden decodificarse mediante la salida o las operaciones normales.

(9) UG-33 "Opción ThinPrint"

Esta aplicación permite imprimir directamente los datos de impresión sin un controlador de impresora.

Aplicaciones opcionales

Descripción general de las aplicaciones

A continuación se indican las aplicaciones instaladas en esta máquina.

Aplicación
Data Security Kit
Card Authentication Kit ^{*1}
Opción ThinPrint ^{*1}

*1 Se puede usar durante un período limitado a modo de prueba.

NOTA

- Las restricciones, como el número de veces que se puede usar una aplicación durante el período de prueba, varían de aplicación a aplicación.
- Si cambia la fecha u hora mientras usa la versión de prueba de una aplicación, no podrá usar más la aplicación.

Inicio del uso de una aplicación

Siga este procedimiento para empezar a usar una aplicación:

- 1 **[Menú]** > tecla **[▲]** **[▼]** > **[Función opcional]** > tecla **[▶]**
- 2 Introduzca el ID del administrador y después la tecla **[OK]**.

NOTA

Introduzca un ID de entre 1 y 16 dígitos.
 Pulse la tecla **[▲]** o **[▼]** para introducir un número.
 Pulse las teclas **[◀]** y **[▶]** para desplazar el cursor hacia la derecha o izquierda.
 El valor predeterminado de fábrica de ID de administrador es 3000.

- 3 Introduzca el ID del administrador y después la tecla **[OK]**.

NOTA

Introduzca una clave de entre 0 (ningún valor) y 16 dígitos.
 Pulse la tecla **[▲]** o **[▼]** para introducir un número.
 Pulse las teclas **[◀]** y **[▶]** para desplazar el cursor hacia la derecha o izquierda.
 El valor predeterminado de fábrica de contraseña de administrador es 3000.

- 4 Seleccione **[Detalles]** de la aplicación que empezará a usar y seleccione la tecla **[▶]**.
- 5 Tecla **[▲]** **[▼]** > **[Oficial]** > tecla **[OK]** > tecla **[OK]**
 Para usar la aplicación a modo de prueba, seleccione **[Prueba]** sin introducir la clave de licencia.
- 6 Introduzca la clave de licencia > tecla **[OK]**

NOTA

Pulse la tecla **[▲]** o **[▼]** para introducir un número.
 Pulse las teclas **[◀]** y **[▶]** para desplazar el cursor hacia la derecha o izquierda.

Algunas aplicaciones no requieren que se introduzca una clave de licencia. Si la pantalla de introducción de clave de licencia no aparece, vaya al paso 7.

7 Seleccione **[Sí]**.

 **NOTA**

Si inició el kit de seguridad o la opción ThinPrint e introdujo la clave de licencia, apague y encienda el equipo.

Comprobación de los detalles de una aplicación

Siga este procedimiento para comprobar los detalles de una aplicación:

- 1** **[Menú]** > tecla **[▲]** **[▼]** > **[Función opcional]** > tecla **[▶]**
- 2** Introduzca el ID del administrador y después la tecla **[OK]**.

 **NOTA**

Introduzca un ID de entre 1 y 16 dígitos.
 Pulse la tecla **[▲]** o **[▼]** para introducir un número.
 Pulse las teclas **[◀]** y **[▶]** para desplazar el cursor hacia la derecha o izquierda.
 El valor predeterminado de fábrica de ID de administrador es 3000.

- 3** Introduzca la contraseña de administrador y seleccione la tecla **[OK]**.

 **NOTA**

Introduzca una clave de entre 0 (ningún valor) y 16 dígitos.
 Pulse la tecla **[▲]** o **[▼]** para introducir un número.
 Pulse las teclas **[◀]** y **[▶]** para desplazar el cursor hacia la derecha o izquierda.
 El valor predeterminado de fábrica de contraseña de administrador es 3000.

- 4** Seleccione **[Detalles]** de la aplicación que empezará a usar y seleccione la tecla **[▶]**.

Puede ver información detallada sobre la aplicación seleccionada. Seleccione la tecla **[▶]** para ver la siguiente pantalla. Seleccione la tecla **[▼]** para volver a la pantalla anterior.

En la tabla de abajo se indica el elemento que puede ver.

Elemento
Nombre función
Licencia
Nro. pruebas
Fecha de prueba
Ampliar período de prueba
Estado

Ampliar el período de prueba.

Tecla **[◀]** **[▶]** > **[Ampliar período de prueba]** > tecla **[OK]** > tecla **[OK]**

Se amplía el período de prueba.

Papel

En esta sección se explican los tamaños y tipos de papel que se pueden utilizar en el origen de papel.

Para obtener información sobre los tamaños, tipos y número de hojas de papel que se pueden cargar en cada bandeja de papel, consulte:

➔ [Especificaciones \(página 10-16\)](#)

Especificaciones básicas del papel

Esta máquina está diseñada para imprimir en papel de copia estándar como el que se utiliza para las fotocopiadoras normales ("secas") y las impresoras láser. También admite otros tipos de papel que satisfacen las especificaciones indicadas en este apéndice.

Escoja el papel con cuidado. El uso de un papel no apropiado para la máquina puede provocar atascos o arrugas en el papel.

Papel admitido

Utilice papel de copia estándar para fotocopiadoras normales o impresoras láser. La calidad de la impresión depende en parte de la calidad del papel. El resultado puede ser insatisfactorio si el papel es de mala calidad.

Especificaciones básicas del papel

En la tabla siguiente encontrará las especificaciones del papel que admite esta máquina. Consulte las secciones siguientes para obtener más información.

Criterios	Especificaciones
Gramaje	Depósitos: de 60 a 163 g/m ²
	Bypass: de 60 a 220 g/m ²
Precisión en cuanto a dimensiones	±0,7 mm
Simetría de las esquinas	90° ±0,2°
Contenido de humedad	De 4 a 6%
Contenido de celulosa	80% o más



NOTA

El papel reciclado no siempre satisface todos los requisitos necesarios para esta máquina, que se indican más adelante en las Especificaciones básicas del papel, como el contenido de humedad o de celulosa. Por ello, recomendamos comprar pequeñas cantidades de papel reciclado y probarlo antes de su utilización. Escoja papel reciclado que ofrezca buenos resultados de impresión y contenga niveles bajos de polvo de papel.

No nos responsabilizamos de ningún problema derivado del uso de papel que no cumpla las especificaciones indicadas.

Selección del papel apropiado

Esta sección incluye directrices para la selección del papel.

Estado

No utilice papel con esquinas dobladas o arrugado, sucio o rasgado. No use papel con una superficie rugosa, con hilachas de fibra de papel o especialmente delicado. Si utiliza cualquiera de estos tipos de papel no sólo obtendrá copias de baja calidad, sino que además causará atascos y reducirá la vida útil de la máquina. Decántese por papel con superficies suaves y lisas; evite el papel recubierto o el papel con una superficie tratada pues podría dañar el tambor o el fusor.

Contenido

No utilice papel recubierto, con superficies tratadas o con contenido de plástico o carbono. Estos tipos de papel podrían emitir gases nocivos cuando se somete al calor de la impresión y podría estropear el tambor.

Utilice papel estándar con un contenido de celulosa mínimo del 80%, es decir, el algodón u otras fibras constituirán como máximo el 20% del contenido total.

Tamaños de papel admitidos

La máquina admite papel de los siguientes tamaños.

Las medidas de la tabla tienen en cuenta una precisión en cuanto a dimensiones de $\pm 0,7$ mm (en longitud y anchura). Los ángulos de las esquinas deben ser de $90^\circ \pm 0,2^\circ$.

Tamaño de papel	Depósito 1	Depósitos 2 a 4	Bypass
Sobre Monarch (3-7/8 × 7-1/2")	x	○	○
Sobre #10 (4-1/8 × 9-1/2")	x	○	○
Sobre DL (110 × 220 mm)	x	○	○
Sobre C5 (162 × 229 mm)	x	○	○
Executive (7-1/4 × 10-1/2")	○	○	○
Letter	○	○	○
Legal	○	○	○
A4 (297 × 210 mm)	○	○	○
B5 (257 × 182 mm)	○	○	○
A5 (210 × 148 mm)	○	○	○
A6 (148 × 105 mm)	○	x	○
B6 (182 × 128 mm)	○	○	○
Sobre #9 (3-7/8 × 8-7/8")	x	○	○
Sobre #6 (3-5/8 × 6-1/2")	x	○	○
ISO B5 (176 × 250 mm)	○	○	○
Hagaki (Cartulina) (100 × 148 mm)	x	x	○
Oufuku hagaki (Postal de devolución) (148 × 200 mm)	x	x	○
Oficio II	○	○	○
216 × 340 mm	○	○	○
16K (273 × 197 mm)	○	○	○

Tamaño de papel	Depósito 1	Depósitos 2 a 4	Bypass
Statement	○	○	○
Folio (210 × 330 mm)	○	○	○
Youkei 4 (105 × 235 mm)	×	○	○
Youkei 2 (114 × 162 mm)	×	○	○
Personaliz	Depósito 1: De 105 × 148 a 216 × 356 mm Depósitos 2 a 4: De 92 × 162 a 216 × 356 mm Bypass: De 70 × 148 a 216 × 356 mm		

Lisura

La superficie del papel debe ser lisa pero sin recubrir. Si el papel es demasiado liso y resbaladizo, podrían alimentarse varias hojas al mismo tiempo accidentalmente y provocar atascos.

Gramaje base

En los países que utilizan el sistema métrico, el gramaje base es el peso en gramos de una hoja de papel de un metro cuadrado de área. En Estados Unidos, el gramaje base es el peso en libras de una resma (500 hojas) de papel cortado al tamaño estándar (o tamaño comercial) para una calidad específica de papel. Si el papel pesa demasiado o es demasiado ligero, podría alimentarse incorrectamente o causar atascos de papel que provocarían un desgaste excesivo de la máquina. Algunos gramajes de papel mixtos (como el grosor) pueden provocar la alimentación simultánea de varias hojas de papel y causar manchas u otros problemas de impresión si el tóner no se adhiere correctamente.

Contenido de humedad

El contenido de humedad del papel es la relación entre humedad y sequedad expresada en forma de porcentaje. La humedad afecta a la alimentación del papel, a la variabilidad electrostática del papel y a la adherencia del tóner.

El contenido de humedad del papel varía en función de la humedad relativa de la sala. Si la humedad relativa es alta, el papel se humedece y los bordes se expanden, dándole una textura ondulada. Cuando la humedad relativa es baja, el papel pierde humedad, los bordes se comprimen y se debilita el contraste de la impresión.

Los bordes ondulados o comprimidos pueden provocar que el papel resbale cuando se alimenta. Intente mantener el contenido de humedad entre el 4 y el 6%.

Para mantener el nivel adecuado de contenido de humedad, tenga en cuenta lo siguiente:

- Guarde el papel en lugares frescos y bien ventilados.
- Guarde el papel en posición horizontal y no abra los paquetes. Si ha abierto un paquete, vuelva a sellarlo si no tiene intención de utilizar el papel durante un tiempo.
- Guarde el papel sellado dentro de la caja y el envoltorio originales. Coloque un palet bajo la caja de cartón para que no esté en contacto directo con el suelo. Mantenga el papel suficientemente alejado de los suelos de madera u hormigón, especialmente durante las épocas de lluvia.
- Antes de utilizar papel que ha almacenado, manténgalo a un nivel de humedad adecuado durante un mínimo de 48 horas.
- No guarde el papel en entornos expuestos al calor, la luz directa del sol o la humedad.

Otras especificaciones del papel

Porosidad: La densidad de las fibras del papel.

Rigidez: El papel debe ser lo suficientemente rígido para no doblarse en el interior de la máquina y provocar atascos.

Curvatura: En muchas ocasiones, el papel tiende a curvarse cuando se abre el paquete. Cuando el papel pasa por la unidad de fijación, se curva hacia arriba ligeramente. Para que el papel impreso quede plano, cárguelo de forma que la curvatura quede hacia la parte inferior de la bandeja de papel.

Electricidad estática: Durante la impresión, el papel se carga electrostáticamente para que se adhiera el tóner. Escoja papel que pueda descargar rápidamente la electricidad estática para que las copias no se peguen entre sí.

Blancura: La blancura del papel afecta al contraste de la impresión. Utilice papel blanco para conseguir copias más nítidas y claras.

Calidad: Pueden producirse problemas si los tamaños de las hojas no son uniformes o las esquinas no son cuadradas, los bordes son irregulares, las hojas no están cortadas, o los bordes o las esquinas están mal cortados. Para evitar problemas de este tipo, esté especialmente atento cuando corte el papel usted mismo.

Embalaje: Utilice papel bien empaquetado y apilado en cajas. En el mejor de los casos, el propio embalaje debería haberse tratado con una capa de recubrimiento para evitar que entre la humedad.

Papel con tratamientos especiales: No recomendamos imprimir en los siguientes tipos de papel, aunque cumpla las especificaciones básicas. Si utiliza estos tipos de papel, compre primero una cantidad pequeña y pruébelo.

- Papel satinado
- Papel con filigrana
- Papel con superficies irregulares
- Papel perforado

Papel especial

Esta sección describe la impresión en papel y medios de impresión especiales.

Pueden utilizarse los siguientes tipos de medios y papel:

- Transparencias
- Papel preimpreso
- Papel fino
- Papel reciclado
- Papel fino
- Membrete
- Papel coloreado
- Papel perforado
- Sobres
- Hagaki (Cartulina)
- Papel grueso
- Etiquetas
- Recubierto
- Papel de alta calidad

Cuando utilice este tipo de papel y medios, asegúrese de que está diseñado específicamente para fotocopiadoras o impresoras de tipo láser. Utilice el bypass para las transparencias, el papel grueso, los sobres, las cartulinas y el papel de etiquetas.

Selección de papel especial

Aunque la máquina admite papel especial que satisfaga los requisitos siguientes, la calidad de impresión variará considerablemente según el diseño y la calidad del papel especial. Recuerde que los problemas de impresión son más frecuentes con el papel especial que con el papel normal. Antes de comprar grandes cantidades de papel especial, pruebe una muestra para asegurarse de que la calidad de impresión es satisfactoria. A continuación, encontrará precauciones generales que deben tenerse en cuenta cuando se imprime en papel especial. No nos responsabilizamos de ningún daño causado al usuario o a la máquina como consecuencia de la humedad o de las especificaciones del papel especial.

Seleccione un depósito o el bypass para el papel especial.

Transparencias

Las transparencias deben ser capaces de resistir el calor de la impresión. Las transparencias deben satisfacer las condiciones siguientes.

Resistencia térmica	Debe soportar temperaturas de como mínimo 190 °C
Grosor	De 0,100 a 0,110 mm
Material	Poliéster
Precisión en cuanto a dimensiones	±0,7 mm
Simetría de las esquinas	90° ±0,2°

Para evitar problemas, utilice el bypass para las transparencias y cárguelas con el borde largo en dirección a la máquina.

Si las transparencias se atascan frecuentemente en la salida, intente tirar del borde delantero de las hojas suavemente a medida que se expulsan.

Etiqueta

Asegúrese de colocar las etiquetas en el bypass.

Si utiliza etiquetas, tenga cuidado de que la parte adhesiva no entra en contacto con ninguna parte de la máquina y de que las etiquetas no se despegan de la hoja de protección. Los adhesivos pegados al tambor o a los rodillos y las etiquetas despegadas que queden dentro de la máquina pueden ocasionar daños.

Cuando imprima en etiquetas, debe responsabilizarse de la calidad de impresión y de los posibles problemas.

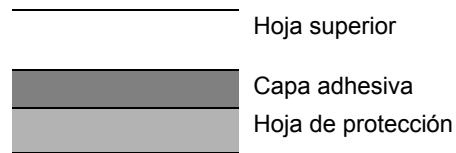

La etiqueta dispone de tres capas como se muestra en la ilustración. La capa adhesiva contiene sustancias que se pueden ver fácilmente afectadas por la fuerza aplicada en la máquina. La hoja de protección se mantiene con la hoja superior hasta que se utiliza la etiqueta. La composición de las etiquetas puede causar problemas.

La superficie de las etiquetas debe estar cubierta por completo con la hoja superior. Si hay espacios entre las etiquetas, éstas se pueden despegar y provocar daños importantes.

Algunos papeles de etiquetas tienen márgenes grandes en la hoja superior. Si utiliza dicho papel, no despegue estos márgenes de la hoja de protección hasta que termine la impresión.

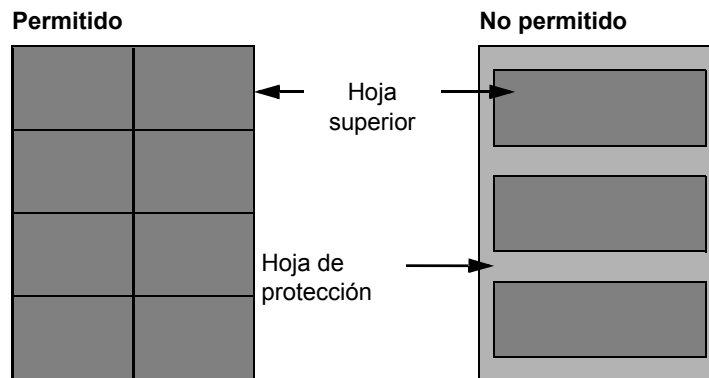

Utilice papel de etiquetas que cumpla las siguientes especificaciones.

Gramaje de hoja superior	De 44 a 74 g/m ²
Gramaje base (gramaje general del papel)	De 104 a 151 g/m ²
Grosor de hoja superior	De 0,086 a 0,107 mm
Grosor general de papel	De 0,115 a 0,145 mm
Contenido de humedad	De 4 a 6 % (compuesto)

Hagaki (Cartulina)

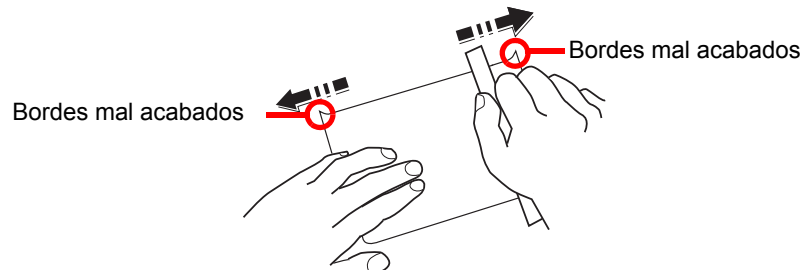

Antes de cargar papel Hagaki (Cartulina) en el bypass, ventile las hojas y alinee los bordes. Si el papel Hagaki (Cartulina) está curvado, alíselo antes de cargarlo. Si imprime sobre papel Hagaki (Cartulina) curvado, podría tener problemas de atascos.

Utilice papel Oufuku hagaki (Postal de devolución) sin plegar (disponible en las oficinas de correos). Algunos papeles Hagaki (Cartulina) pueden tener bordes ásperos creados por una cortadora de papel en la cara posterior. Quite estos bordes ásperos colocando el papel Hagaki (Cartulina) sobre una superficie plana y frotando los bordes suavemente un par de veces con una regla.

Sobres

Los sobres deben alimentarse desde el bypass con la cara de impresión hacia arriba o en el depósito de papel opcional con la cara de impresión hacia arriba.



NOTA

No cargue papel por encima de los límites de carga que se encuentran en la guía de ajusta de la anchura del papel del depósito de papel opcional.

Debido a la estructura de los sobres, en algunos casos no será posible imprimir de forma uniforme en toda la superficie. Los sobres finos podrían arrugarse al pasar por el interior de la máquina. Antes de comprar grandes cantidades de sobres, pruebe una muestra para comprobar la calidad de la impresión.

Si guarda los sobres durante un período de tiempo prolongado quizás se arruguen. Por lo tanto, es aconsejable mantener el paquete sellado hasta que se utilicen.

Tenga en cuenta los siguientes puntos.

- No utilice sobres con adhesivo al descubierto. No utilice sobres en los que el adhesivo queda expuesto tras retirar la capa superior. Si el papel que cubre el adhesivo se despegara en el interior de la máquina podría provocar daños graves.
- No utilice sobres con determinadas características especiales. Por ejemplo, no utilice sobres con un ojal para atar un cordel que cierre la solapa o sobres con una ventana abierta o con una ventana recubierta con un plástico fino.
- Si se produce un atasco, cargue menos sobres simultáneamente.

Papel grueso

Antes de cargar papel grueso en el bypass, ventile las hojas y alinee los bordes. El papel grueso puede tener bordes ásperos creados por una cortadora de papel en la cara posterior. Quite estos bordes ásperos al igual que en el papel Hagaki (Cartulina), colocándolo sobre una superficie plana y frotando los bordes suavemente un par de veces con una regla. Si imprime sobre papel con bordes ásperos, podría tener problemas de atascos.



NOTA

Si el papel no se alimenta bien tras alisarlo, cargue el papel en el bypass con el borde delantero elevado algunos milímetros.

Papel coloreado

El papel coloreado debe cumplir las especificaciones.

➔ [Especificaciones básicas del papel \(página 10-8\)](#)

Además, los pigmentos del papel deben ser capaces de soportar el calor de la impresión (hasta 200 °C o 392 °F).

Papel preimpreso

El papel preimpreso debe cumplir las especificaciones.

➔ [Especificaciones básicas del papel \(página 10-8\)](#)

La tinta de color debe ser capaz de resistir el calor de la impresión. También debe ser resistente al aceite de silicona. No utilice papel con una superficie tratada, como el papel satinado que se utiliza para calendarios.

Papel reciclado

El papel reciclado debe cumplir las especificaciones; sin embargo, la blancura debe considerarse por separado.

➔ [Especificaciones básicas del papel \(página 10-8\)](#)



NOTA

Antes de comprar grandes cantidades de papel reciclado, pruebe una muestra para comprobar si la calidad de la impresión es satisfactoria.

Papel estucado

El papel estucado se crea al tratar la superficie de una hoja de papel básica con un revestimiento que ofrece una calidad de impresión superior a la del papel normal. El papel estucado sirve para realizar impresiones de especialmente alta calidad.

La superficie del papel de calidad alta o media está estucada con sustancias especiales que mejoran la adhesión de la tinta al hacer la superficie del papel más suave. Estas sustancias se utilizan bien para recubrir ambas caras del papel o bien solo una cara. La cara estucada aparece ligeramente brillante.



IMPORTANTE

Si imprime en papel estucado en entornos muy húmedos, asegúrese de conservar el papel lo más seco posible puesto que la humedad puede hacer que las hojas se peguen entre sí cuando se alimenten en la máquina. Si imprime en entornos muy húmedos, coloque de una en una las hojas de papel estucado por vez.

Especificaciones

✓ IMPORTANTE

Estas especificaciones pueden modificarse sin previo aviso.

Máquina

Elemento		Descripción
Tipo		Escritorio
Método de impresión		Electrofotografía mediante láser de semiconductores
Gramaje	Depósito	60 - 163 g/m ²
	Bypass	60 - 220 g/m ²
Tipo de papel	Depósito	Normal, Rugoso, Reciclado, Pergamino, Preimpreso, Bond, Color, Perforado, Membrete, Grueso, Alta calidad, Personaliz 1 - 8 (Dúplex: igual que simplex)
	Bypass	Normal, Transp. (película OHP), Rugoso, Pergamino, Etiquetas, Reciclado, Preimpreso, Bond, Cartulina, Estucado, Color, Perforado, Membrete, Sobre, Grueso, Alta calidad, Personaliz 1 - 8
Tamaño de papel	Depósito	A4, A5, A6, B5, B6, Letter, Legal, Statement, Executive, Oficio II, Folio, 216 × 340 mm, 16K, B5 (ISO), Personaliz (105 × 148 mm a 216 × 356 mm)
	Bypass	A4, A5, A6, B5, B6, Folio, 216 × 340 mm, Letter, Legal, Statement, Executive, Oficio II, 16K, B5 (ISO), Sobre #10, Sobre #9, Sobre #6 3/4, Sobre Monarch, Sobre DL, Sobre C5, Hagaki (Cartulina), Oufuku Hagaki (Postal de devolución), Youkei 4, Youkei 2, Personaliz (70 × 148 mm a 216 × 356 mm)
Tiempo de calentamiento (22 °C / 71,6 °F, 60%)	Encendido	26 segundos o menos
	Reposo	17 segundos o menos
Capacidad de papel	Depósito	500 hojas (80 g/m ²) *1
	Bypass	100 hojas (80 g/m ²)

*1 Hasta la línea de altura límite superior del depósito.

Elemento		Descripción
Capacidad de bandeja de salida	Bandeja superior	250 hojas (80 g/m ²)
Sistema de escritura de imágenes		Láser de semiconductores y electrofotografía
Memoria		1024 MB
Interfaz	Estándar	Conector de interfaz USB: 1 (USB de alta velocidad) Interfaz de red: 1 (10 BASE-T/100 BASE-TX/1000 BASE-T) Puerto USB: 2 (USB de alta velocidad)
	Opción	eKUIO: 1
Entorno operativo	Temperatura	10 - 32,5 °C/50 - 90,5 °F
	Humedad	10 - 80 %
	Altitud	3.500 m/11.482 pies máx.
	Luminosidad	1.500 lux máximo
Dimensiones (an. x pr. x al.)		15,36" x 20,95" x 16,13" 390 x 532 x 409,5 mm
Peso		Aprox. 62,4 libras / aprox. 28,3 kg (sin cartucho de tóner)
Espacio necesario (Ancho x Profundo) (con bypass)		15,36" x 28,58" 390 x 725,8 mm
Fuente de alimentación		Modelo de especificaciones de 230 V: de 220 a 240 V ~ 50/60 Hz 5,0 A
El consumo eléctrico del producto en estado de espera y conectado en red (si están conectados todos los puertos de red).		La información está disponible en los sitios web siguientes. http://www.triumph-adler.com/C125713A00471CCE/direct/environment http://www.triumph-adler.de/C125713A00471CCE/direct/umwelt http://www.utax.de/C12571260052E282/direct/umwelt-energieverbrauch-sicherheit http://www.utax.de/C12571260052E282/direct/environment
Opciones		➔ Equipo opcional (página 10-2)

Funciones de impresora

Elemento		Descripción	
Velocidad de impresión		Impresión en B/N	Impresión a todo color
		A4-R	30 hojas/min
		Letter-R	32 hojas/min
		Legal	26 hojas/min
		B5	27 hojas/min
		A5	27 hojas/min
		A6	27 hojas/min
Tiempo para realizar la primera impresión (A4, alimentación desde depósito)	Blanco y negro	6,0 segundos o menos	
	Color	7,0 segundos o menos	
Resolución		600 × 600 ppp, equivalente a 9600 ppp × 600 ppp, 1200 x 1200 ppp	
Sistema operativo		Windows 7, Windows 8, Windows 8.1, Windows 10, Windows Server 2008/R2, Windows Server 2012/R2, Windows Server 2016 Mac OS 10.5 o superior	
Interfaz		Conector de interfaz USB: 1 (USB de alta velocidad) Interfaz de red: 1 (10 BASE-T/100 BASE-TX/1000 BASE-T) Interfaz opcional (opción): 1 (Para montaje de IB-50/IB-51) LAN inalámbrica (opción): 1 (Para montaje de IB-36)	
Lenguaje de descripción de página		PRESCRIBE	
Emulaciones		PCL6 (PCL-XL, PCL5c), KPDL3, XPS	

Depósito de papel (500 hojas) (opción)

Elemento	Descripción
Método de suministro de papel	Depósito con rodillo de fricción (Número de hojas: 500, 80 g/m ²)
Tamaño de papel	A4, A5, B5, B6, Folio, 216 × 340 mm, Letter, Legal, Statement, Executive, Oficio II, 16K, B5 (ISO), Sobre #10, Sobre #9, Sobre #6 3/4, Sobre Monarch, Sobre DL, Sobre C5, Youkei 4, Youkei 2, Personaliz (92 × 162 - 216 × 356 mm)
Papel admitido	Gramaje del papel: 60 - 220 g/m ² Tipos de papel: Normal, Rugoso, Reciclado, Preimpreso, Etiquetas, Bond, Pergamino, Color, Perforado, Membrete, Sobre, Estucado, Grueso, Alta calidad, Personaliz 1 - 8
Dimensiones (Ancho) × (Profundo) × (Alto)	15,36" × 20,95" × 4,57" 390 × 532 × 116 mm
Peso	9,1 libras o menos/4,1 kg o menos



NOTA

Consulte a su distribuidor o al servicio técnico sobre los tipos de papel recomendados.

Glosario

Accesibilidad

Se refiere al diseño de la máquina, que ofrece una buena accesibilidad incluso para personas ancianas o personas discapacitadas física o visualmente.

Apple Talk

AppleTalk permite compartir archivos e impresoras y utilizar software de aplicaciones de otro equipo en la misma red AppleTalk.

Auto-IP

Auto-IP es un módulo que permite la asignación de direcciones IPv4 dinámicas a un dispositivo al iniciarse. Sin embargo, DHCP requiere un servidor DHCP. Auto-IP es un método de seleccionar una dirección IP sin un servidor. Las direcciones IP entre 169.254.0.0 y 169.254.255.255 están reservadas para Auto-IP y se asignan automáticamente.

Bonjour

Bonjour, también conocido como red sin necesidad de configuración, es un servicio que detecta automáticamente los PC, dispositivos y servicios en una red IP. Bonjour, debido a que usa un protocolo IP estándar del sector, permite que los dispositivos se reconozcan automáticamente entre sí sin tener que especificar una dirección IP o configurar un servidor DNS. Bonjour también envía y recibe paquetes de red a través del puerto UDP 5353. Si hay un firewall habilitado, el usuario debe comprobar que el puerto UDP 5353 está abierto para que Bonjour pueda ejecutarse correctamente. Algunos firewall están configurados para rechazar solo ciertos paquetes de Bonjour. Si la ejecución de Bonjour no es estable, compruebe la configuración del firewall y asegúrese de que está registrado en la lista de excepciones, así como de que se aceptan los paquetes de Bonjour. Si instala Bonjour en Windows OS, Windows Firewall se configurará correctamente para Bonjour.

Buzón de trabajos

La función de buzón de trabajos almacena datos de impresión en la impresora y permite a los usuarios imprimir posteriormente una o varias copias de los datos almacenados con el panel de controles de la impresora.

Buzón personalizado

La función de buzón personalizado almacena datos de impresión de los distintos usuarios en la impresora y permite a los usuarios imprimir posteriormente una o varias copias de los datos almacenados con el panel de controles de la impresora.

Bypass

La bandeja de suministro de papel que se encuentra en el lado frontal de la máquina. Utilice este bypass en lugar de los depósitos para imprimir en sobres, Hagaki (Cartulina), transparencias o etiquetas.

Controlador de impresora

El software que permite imprimir los datos creados con cualquier software de aplicación. El controlador de la impresora para la máquina se incluye en el DVD que encontrará en la caja de la máquina. Instale el controlador de impresora en el ordenador conectado a la máquina.

DHCP (Dynamic Host Configuration Protocol)

El protocolo DHCP (Dynamic Host Configuration Protocol) determina automáticamente las direcciones IP, las máscaras de subred y las direcciones de gateway en una red TCP/IP. DHCP minimiza la carga de gestión de la red utilizando un amplio número de ordenadores cliente, pues releva a clientes individuales, incl. impresoras, a partir de las direcciones IP asignadas.

DHCP (IPv6)

DHCP (IPv6) es la siguiente generación del protocolo DHCP (Dynamic Host Configuration Protocol) de Internet y es compatible con IPv6. Amplía el protocolo de inicio BOOTP que define los protocolos usados para transferir información de configuración a los hosts de la red. DHCP (IPv6) permite al servidor DHCP usar su funcionalidad ampliada para enviar parámetros de configuración a un nodo IPv6. Como las direcciones de red que se pueden usar se asignan de forma automática, la carga de trabajo de gestión de los nodos IPv6 se reduce en los sistemas donde el administrador tiene ejercer un control de cierre sobre la asignación de direcciones IP.

Dirección IP

Una dirección de protocolo de Internet que es un número único que representa a un ordenador específico o a un dispositivo relacionado en la red. El formato de una dirección IP es cuatro bloques de números separados por puntos; por ejemplo, 192.168.110.171. Cada número debe estar comprendido entre 0 y 255.

Disco RAM

Si usa parte de la memoria de la impresora como un disco virtual, puede configurar la cantidad de memoria que desee del total de la memoria de la impresora como un disco RAM para usar funciones como clasificación electrónica (tiempo de impresión inferior).

Emulación

La función para interpretar y ejecutar los lenguajes de descripción de páginas de otras impresoras. La impresora emula el funcionamiento de PCL6, KPDL3 (compatible con PostScript 3).

Escala de grises

Una forma de describir los colores informática. Las imágenes visualizadas de este tipo suelen estar compuestas por diversas tonalidades de gris que van del negro en la menor intensidad al blanco en la mayor intensidad, sin ningún otro color. Los niveles de gris se muestran en niveles numéricos; es decir, blanco y negro sólo para 1 bit; 256 niveles de gris (incl. blanco y negro) para 8 bits y 65.536 niveles de gris para 16 bits.

FTP (File Transfer Protocol)

Un protocolo para la transferencia de archivos en la red TCP/IP, ya sea Internet o una intranet. Junto con HTTP y SMTP/POP, actualmente también es habitual el uso del protocolo FTP en Internet.

Fuente de contorno

Las fuentes de contorno permiten representar los contornos de los caracteres con expresiones numéricas y ampliarlos o reducirlos de diferentes maneras con sólo cambiar los valores numéricos de estas expresiones. La impresión permanece clara incluso al ampliar las fuentes, ya que los caracteres se definen con contornos representados por expresiones numéricas. Puede especificar el tamaño de la fuente en pasos de 0,25 a 999,75 puntos.

Gateway predeterminado

Indica el dispositivo, por ejemplo un ordenador o enrutador, que se utiliza como entrada/salida (gateway) para acceder a los ordenadores que no pertenecen a la red. Si no se designa un gateway específico para una dirección IP de destino, los datos se envían al host designado como Gateway predeterminado.

IPP

IPP (Internet Printing Protocol) es un estándar que usan las redes TCP/IP, como Internet, para permitir el envío de trabajos de impresión entre PC e impresoras de forma remota. IPP es una extensión del protocolo HTTP que sirve para ver sitios web y permite imprimir a través de enrutadores de impresoras ubicadas de forma remota. También admite los mecanismos de autenticación HTTP junto con el servidor SSL y la autenticación de cliente, además de la encriptación.

KPDL (Kyocera Page Description Language)

Lenguaje de descripción de páginas PostScript de Kyocera compatible con Adobe PostScript Level 3.

Máscara de subred

La máscara de subred es una forma de aumentar la sección de la dirección de red de una dirección IP.

Una máscara de subred representa todas las secciones de dirección de red como 1 y todas las secciones de dirección de host como 0. El número de bits en el prefijo indica la longitud de la dirección de red. Por "prefijo" se entiende una información añadida al principio y, en este contexto, indica la primera sección de la dirección IP. Cuando se escribe una dirección IP, la longitud de la dirección de red se indica mediante la longitud del prefijo después de una barra oblicua (/). Por ejemplo, "24" en la dirección "133.210.2.0/24". De esta forma, "133.210.2.0/24" hace referencia a la dirección IP "133.210.2.0" con un prefijo de 24 bits (sección de red). Esta nueva sección de dirección de red (originalmente parte de la dirección de host) ha permitido que a la máscara de subred se le conozca como dirección de subred. Cuando introduzca la máscara de subred, asegúrese de desactivar ("Desactivado") la opción "DHCP".

Modo EcoPrint

Un modo de impresión que ayuda a ahorrar tóner. Las copias realizadas en este modo son más claras de lo normal.

NetBEUI (NetBIOS Extended User Interface)

Una interfaz desarrollada por IBM en 1985 como actualización de NetBIOS. Permite funciones más avanzadas en redes más pequeñas que otros protocolos como TCP/IP, etc. No es apropiada para redes extensas debido a la ausencia de capacidades de enrutamiento para escoger las rutas más apropiadas. NetBEUI ha sido adoptado por IBM para OS/2 y por Microsoft para Windows como protocolo estándar para compartir archivos y para servicios de impresión.

Página de estado

La página indica las condiciones de la máquina.

PDF/A

Corresponde a "ISO 19005-1. Document management - Electronic document file format for long-term preservation - Part 1: Use of PDF (PDF/A)", y es un formato de archivo basado en PDF 1.4. Se ha normalizado como ISO 19005-1 y es una especialización de PDF, que se ha utilizado principalmente para impresión para el almacenamiento a largo plazo. Actualmente se está preparando una nueva parte: ISO 19005-2 (PDF/A-2).

POP3 (Post Office Protocol 3)

Un protocolo estándar para la recepción de E-mail del servidor en el que se almacena el correo en Internet o en la intranet.

PostScript

Un lenguaje de descripción de páginas desarrollado por Adobe Systems. Ofrece funciones de fuentes flexibles y gráficos muy funcionales, permitiendo de este modo una impresión de mayor calidad. La primera versión conocida como Level 1 apareció en 1985, seguida por Level 2 que permite la impresión en color y lenguajes de dos bytes (p.ej. japonés) en 1990. En 1996, apareció Level 3 como actualización para el acceso a Internet y formato PDF, así como mejoras graduales en las tecnologías de implementación.

PPM (páginas por minuto)

Indica el número de impresiones en tamaño A4 realizadas en un minuto.

ppp (puntos por pulgada)

Una unidad de resolución que indica el número de puntos impresos por pulgada (25,4 mm).

RA(Sin estado)

El enrutador IPv6 comunica (transmite) información, como el prefijo de dirección global, mediante ICMPv6. A esta información se le denomina aviso del enrutador (RA).

ICMPv6 es el acrónimo de Internet Control Message Protocol, y es un estándar IPv6 definido en la RFC 2463 "Internet Control Message Protocol (ICMPv6) for the Internet Protocol Version 6 (IPv6) Specification".

Reposo automático

Un modo diseñado para el ahorro de energía eléctrica que se activa cuando no se utiliza la máquina o no hay ninguna transferencia de datos durante un período de tiempo concreto. En el modo de reposo, el consumo eléctrico es mínimo.

Selección automática de papel

Una función que permite seleccionar automáticamente papel del mismo tamaño que el original de la impresión.

SMTP (Simple Mail Transfer Protocol)

Un protocolo para la transmisión de e-mail a través de Internet o a través de la intranet. Se utiliza para transferir correo entre servidores de correo y para enviar el correo de los clientes a los servidores.

TCP/IP (Transmission Control Protocol/Internet Protocol)

TCP/IP es un conjunto de protocolos diseñado para definir el modo en que los ordenadores y otros dispositivos se comunican entre sí en una red.

TCP/IP (IPv6)

TCP/IP (IPv6) se basa en el protocolo de Internet actual, TCP/IP (IPv4). IPv6 es la siguiente generación del protocolo de Internet y amplía el espacio de direcciones disponible, con lo que resuelve el problema de la falta de direcciones de IPv4, al tiempo que incorpora otras mejoras, como funcionalidad de seguridad adicional y capacidad para establecer prioridades en las transmisiones de datos.

Tiempo de espera salto de página automático

Durante la transmisión de datos, en ocasiones la máquina tiene que esperar hasta que se reciben los siguientes datos. Este período es el tiempo de espera salto de página automático. Cuando transcurre el tiempo de espera preestablecido, la máquina imprime el papel automáticamente. Sin embargo, esto no sucede cuando la última página no tiene ningún dato que deba imprimirse.

TWAIN (Technology Without An Interesting Name)

Una especificación técnica para la conexión de escáneres, cámaras digitales y otros equipos de imagen a los ordenadores. Los dispositivos compatibles con TWAIN permiten procesar datos de imagen en cualquier software de aplicación relevante. TWAIN se ha adoptado en un amplio número de programas gráficos (como Adobe Photoshop) y de OCR.

USB (Universal Serial Bus) 2.0

Un estándar de interfaz USB para USB 2.0 de alta velocidad. La velocidad máxima de transferencia es de 480 Mbps. La máquina está equipada con USB 2.0 para la transferencia de datos a alta velocidad.

WIA (Windows Imaging Acquisition, adquisición de imágenes de Windows)

Función para importar imágenes compatibles con sistemas operativos posteriores a Windows Me/XP desde cámaras digitales y otros dispositivos periféricos. Esta función reemplaza a lo que TWAIN solía hacer; la función forma parte de Windows y mejora el uso para que sea posible importar directamente las imágenes a Mi PC sin utilizar ninguna aplicación.

Índice

A

- Accesibilidad [10-19](#)
- Administración [8-1](#)
- Administración de inicio de sesión de usuario [8-2](#)
 - Acceso teclado [8-4](#)
 - Activación de la administración de inicio de sesión de usuario [8-3](#)
 - Cierre de sesión (Logout) [2-13](#)
 - Descripción de la administración de inicio de sesión de usuario [8-2](#)
 - Inicio de sesión [2-13](#)
- Administrador [7-27](#)
- Ahorro de recursos - Papel [1-13](#)
- AirPrint [4-8](#)
- Ajuste/mantenimiento [7-28](#)
- Alarma [7-20](#)
- Alert poco tóner [7-23](#)
- Alimentador de originales
 - Nombres de los componentes [2-2](#)
- Apagado [2-9](#)
- Aplicaciones opcionales [10-6](#)
- Apple Talk [10-19](#)
- Asas [2-2](#)
- Atascos de papel [9-26](#)
 - Bypass [9-27](#)
 - Cubierta posterior 1 [9-34](#)
 - Cubierta posterior 1 (alimentación) [9-30](#)
 - Cubierta posterior 2 [9-31](#)
 - Cubierta posterior 3 [9-33](#)
 - Dentro de la máquina [9-34](#)
 - Depósitos 1 a 4 [9-29](#)
 - Indicadores de ubicación del atasco [9-26](#)
 - Unidad dúplex [9-36](#)
- Auto-IP [10-19](#)
 - Configuración [7-12](#)
- Aviso [1-2](#)
- Ayuda [10-19](#)

B

- Bandeja superior [2-2](#)
- Bloqueo de interfaz [7-25](#)
- Bonjour [10-19](#)
 - Configuración de red [7-14](#)
- Borr. auto err. [7-24](#)
- Borrado de datos [7-27](#)
- Buzón de documentos
 - ¿Qué es el buzón de documentos? [5-3](#)
 - Buzón de Memoria extraíble [5-4](#)
 - Buzón de trabajos [4-9](#), [5-3](#)
 - Buzón personalizado [5-3](#), [5-5](#)
- Buzón de trabajos [10-19](#)
 - Buzón de copia rápida [4-14](#)
 - Buzón de impresión privada [4-10](#)
 - Buzón de revisar y retener [4-16](#)
 - Buzón de trabajo almacenado [4-12](#)
 - Especificación del buzón de trabajos desde un PC y almacenamiento del trabajo [4-9](#)

- Buzón personalizado [10-19](#)
 - Almacenamiento de documentos [5-5](#)
 - Creación de un buzón nuevo [5-5](#)
 - Edición de documentos [5-6](#)
 - Edición y eliminación de un buzón personalizado [5-5](#)
 - Eliminación de documentos [5-7](#)
 - Impresión de documentos [5-6](#)
- Buzón trabajos
 - Elim. Trab. Ret. [4-18](#)
 - Medio almacen. [4-18](#)
 - Retención de trabajo de copia rápida [4-18](#)
- Bypass [2-3](#), [10-19](#)
 - Tamaño y tipo de papel [3-12](#)

C

- Cable de alimentación
 - Conexión [2-8](#)
- Cable de LAN [2-6](#)
 - Conexión [2-7](#)
- Cable USB
 - Conexión [2-8](#)
- Cables [2-6](#)
- Caja de tóner residual [2-4](#)
- Calibración de color [7-28](#)
- Card Authentication Kit [10-3](#)
- Cartucho de tóner (amarillo) [2-4](#)
- Cartucho de tóner (cyan) [2-4](#)
- Cartucho de tóner (magenta) [2-4](#)
- Cartucho de tóner (negro) [2-4](#)
- Cierre de sesión (Logout) [2-13](#)
- Comprobación del contador [2-39](#)
- Comunicación
 - Configuración de red [7-14](#)
- Conector de interfaz de red [2-3](#)
- Conector de interfaz USB [2-3](#)
- Conexión
 - Cable de alimentación [2-8](#)
 - Cable de LAN [2-7](#)
 - Cable USB [2-8](#)
- Conf. autorización grupo
 - Autorización de grupo [8-5](#)
- Conf. tipo papel [7-8](#)
- Config. de papel [7-6](#)
- Config. fecha
 - Fecha [7-19](#)
 - Formato de fecha [7-19](#)
 - Hora [7-19](#)
 - Horario verano [7-19](#)
 - Zona horaria [7-19](#)
- Config. impresión [7-9](#)
 - Alimentación [7-9](#)
 - Anular A4/LT [7-9](#)
 - Calidad impres. [7-10](#)
 - Cambio dep. auto [7-9](#)
 - Config. papel [7-10](#)
 - Dúplex [7-9](#)
 - Emulación [7-9](#)
 - Modo aliment. papel [7-9](#)
 - Modo de color [7-9](#)
 - Nivel EcoPrint [7-10](#)

- Nombre trabajo [7-10](#)
- Nombre usuario [7-10](#)
- Prioridad bypass [7-9](#)
- Config. Servicio [7-28](#)
- Configuración de correo electrónico [2-48](#)
- Configuración de depósito [3-10](#)
- Configuración de impresión [4-5](#)
- Configuración de la fecha y hora [2-14](#)
- Contab. trabajos [8-6](#)
 - Acceso de contab. Trabajos [8-8](#)
 - Activación de la contabilidad de trabajos [8-7](#)
 - Adición de una cuenta [8-9](#)
 - Cierre de sesión (Logout) [8-19](#)
 - Descripción general de la contabilidad de trabajos [8-6](#)
 - Edición de una cuenta [8-12](#)
 - Eliminación de una cuenta [8-13](#)
 - Impresión [8-14](#)
 - Inicio de sesión [8-19](#)
 - Recuento del número de páginas impresas [8-17](#)
 - Restricción del uso de la máquina [8-10](#)
- Contabilidad trab.
 - Aplicar límite [8-16](#)
 - Imprimir lista contabilidad trab. [8-18](#)
- Controlador de impresora [10-19](#)
 - Ayuda [4-7](#)
- Convenciones de seguridad utilizadas en esta guía [1-2](#)
- Convenciones utilizadas en esta guía [xi](#)
- Cubierta de alimentación [2-3](#)
- Cubierta de fusor [2-3](#)
- Cubierta de tóner residual [2-4](#)
- Cubierta posterior 1 [2-2](#)
- Cubierta posterior 2 a 4 [2-5](#)

D

- Data Security Kit [10-5](#)
- Depósito
 - Carga de papel [3-4](#)
 - Tamaño y tipo de papel [3-10](#)
- Depósito 1 [2-2](#)
- Depósito de papel [10-3](#)
- Depósitos 2 a 4 [2-5](#)
- Detalles de registro [7-28](#)
- DHCP [10-19](#)
 - Configuración [7-12](#)
- DHCP (IPv6) [10-20](#)
 - Configuración [7-13](#)
- Dirección IP [10-20](#)
 - Configuración [7-12](#)
- Disco RAM [10-20](#)
- Dispos. común [7-19](#)
 - Alarma [7-20](#)
 - Alert poco tóner [7-23](#)
 - Conf. niv.reposo [7-22](#)
 - Config. fecha [7-19](#)
 - Gestión errores [7-21](#)
 - Idioma de mensajes [7-19](#)
 - Modo de disco RAM [7-20](#)
 - Mostr. est./reg. [7-23](#)
 - Regla de apagado [7-22](#)

- SSD [7-20](#)
- Tarjeta SD [7-21](#)
- Tempor. apagado [7-22](#)
- Temporizador [7-23](#)
- Tón. color vacío [7-21](#)

E

- EcoPrint [10-21](#)
- Eliminar una vez impreso [6-3](#)
- Embedded Web Server RX [2-41](#)
- Emulación [10-20](#)
- Encendido [2-9](#)
- Entorno [1-3](#)
- Equipo opcional
 - Card Authentication Kit [10-3](#)
 - Data Security Kit [10-5](#)
 - Depósito de papel [10-3](#)
 - Descripción general [10-2](#)
 - Kit de interfaz de red [10-3](#)
 - Kit de interfaz de red inalámbrica [10-3](#)
 - Opción ThinPrint [10-5](#)
 - SSD [10-3](#)
 - Tarjeta SD [10-4](#)
- Escala de grises [10-20](#)
- Especificaciones [10-16](#)
 - Depósito de papel (500 hojas) (opción) [10-18](#)
 - Funciones de impresora [10-18](#)
 - Máquina [10-16](#)
- Estado red alámbrica [7-28](#)
- Estado red opcional [7-29](#)
- Estado Wi-Fi [7-29](#)
- Etiqueta [10-13](#)

F

- Fecha [7-19](#)
- Formato de fecha [7-19](#)
- FTP [10-20](#)
- FTP(Servidor)
 - Configuración de red [7-14](#)
- Fuente de contorno [10-20](#)
- Función de ahorro de energía [1-13](#)
- Función de impresión automática a dos caras [1-13](#)
- Función opcional [7-28](#)

G

- Gateway predet.
 - Configuración [7-12](#)
- Gateway predeterminado [10-20](#)
- Gestión de la energía [1-13](#)
- Gestión errores [7-21](#)
- Glosario [10-19](#)
- Google Cloud Print [4-8](#)
- GPL/LGPL [1-10](#)
- Guía de ajuste de la longitud del papel [2-3](#), [3-5](#)
- Guías de ajuste de la anchura del papel [2-3](#), [3-4](#)
- Guías proporcionadas con la máquina [viii](#)

H

- Hora [7-19](#)

HTTP

Configuración de red [7-16](#)

HTTPS

Configuración de red [7-16](#)

I

Idioma de mensajes [7-19](#)

Impres. informe [7-4](#)

Imprimir diagrama de menús [7-4](#)

Imprimir lista de archivos disco RAM [7-5](#)

Imprimir lista de fuentes [7-5](#)

Imprimir página de estado [7-5](#)

Imprimir tarjeta SD Lista de archivos [7-5](#)

Lista de configuración de impresión [7-4](#), [7-5](#)

Impresión de documentos almacenados en la memoria

USB extraíble [5-9](#)

Impresión desde un PC [4-2](#)

Impresión WSD

Configuración de red [7-16](#)

Impresora

Configuración de impresión [4-5](#)

Información legal [1-9](#)

Inicializ. SSD [7-26](#)

Inicio de sesión simple [2-13](#)

Inicio sesion usuario/contab. tbjos [7-27](#)

Contab. trabajos [8-6](#)

Tbjo con ID usuario desc [8-20](#)

Inicio sesión usuario/contab. tbjos

In. ses. usuario [8-2](#)

Instalación

Desinstalación [2-36](#)

Macintosh [2-37](#)

Software [2-29](#)

Windows [2-30](#)

Interfaz de red [2-6](#)

Interfaz opcional [2-3](#)

Interfaz USB [2-6](#)

Interruptor de encendido [2-2](#)

IP Filter (IPv4)

Configuración de red [7-14](#)

IP Filter (IPv6)

Configuración de red [7-14](#)

IPP [10-20](#)

Configuración de red [7-15](#)

IPP sobre SSL

Configuración de red [7-15](#)

IPSec

Configuración de red [7-14](#)

K

Kit de interfaz de red [10-3](#)

Kit de interfaz de red inalámbrica [10-3](#)

KPDL [10-21](#)

L

Limpieza [9-2](#)

Unidad de transferencia del papel [9-2](#)

LPD

Configuración de red [7-15](#)

M

Mantenimiento periódico [9-2](#)

Sustitución de la caja de tóner residual [9-7](#)

Sustitución del cartucho de tóner [9-3](#)

Marcador de tamaño [2-3](#)

Marcas comerciales [1-9](#)

Máscara de subred [10-21](#)

Máscara subred

Configuración [7-12](#)

Memoria USB

Extraer [5-11](#)

Impresión [5-9](#)

Menú Sistema [7-2](#)

Administrador [7-27](#)

Ajuste/mantenimiento [7-28](#)

Config. de papel [7-6](#)

Config. impresión [7-9](#)

Config. Wi-Fi Direct [7-11](#)

Configuración de red [7-14](#)

Configuración Wi-Fi [7-11](#)

Dispos. común [7-19](#)

Estado red alámbrica [7-28](#)

Estado red opcional [7-29](#)

Estado Wi-Fi [7-29](#)

Función opcional [7-28](#)

Funcionamiento [7-2](#)

Impres. informe [7-4](#)

Inicio sesion usuario/contab. tbjos [7-27](#)

Red alámbrica [7-13](#)

Red opcional [7-18](#)

Seguridad [7-25](#)

Software [7-28](#)

Wi-Fi Direct [7-30](#)

Método de conexión [2-6](#)

Modo de disco RAM [7-20](#)

Modo Silencio [7-28](#)

Modo silencio [6-3](#)

Monotype Imaging License Agreement [1-11](#)

Mopria [4-8](#)

Mostr. est./reg. [7-23](#)

N

NetBEUI [10-21](#)

Configuración de red [7-14](#)

Nivel de reposo [2-27](#)

Nivel seguridad [7-25](#)

Nombre de usuario [2-13](#)

Nombres de los componentes [2-2](#)

O

Opción ThinPrint [10-5](#)

OpenSSL License [1-10](#)

Original SSLeay License [1-10](#)

P

Página de estado [10-21](#)

Palanca de bloqueo de cartucho de tóner [2-4](#)

Panel de controles [2-2](#)

Pantalla de ayuda [2-12](#)

Papel

- Carga de cartulina [3-9](#)
- Carga de papel [3-2](#)
- Carga de papel en el bypass [3-7](#)
- Carga de papel en los depósitos [3-4](#)
- Carga de sobres [3-9](#)
- Especificaciones [10-8](#)
- Gramaje papel [7-8](#)
- Papel apropiado [10-9](#)
- Papel especial [10-12](#)
- Precauciones sobre la carga de papel [3-3](#)
- Tamaño y tipo de papel [3-10](#), [7-6](#), [10-8](#)

Papel estucado [10-15](#)

Papel reciclado [10-15](#)

PDF/A [10-21](#)

POP3 [10-21](#)

Configuración de red [7-15](#)

PostScript [10-21](#)

PPM [10-21](#)

ppp [10-21](#)

Precauciones de uso [1-4](#)

Precauciones sobre la carga de papel [3-3](#)

Product Library [ix](#)

Programa Energy Star (ENERGY STAR®) [1-14](#)

Puerto raw

Configuración de red [7-15](#)

Puerto USB [2-3](#)

R

RA(Sin estado) [10-22](#)

Configuración [7-13](#)

Ranura para memoria USB [2-2](#)

Recuento del número de páginas impresas

Contabilidad cada trabajo [8-17](#)

Contador [2-39](#)

Imprimir lista contabilidad trab. [8-18](#)

Tbjo con ID usuario desc [8-20](#)

Red

Preparación [2-16](#)

Reiniciar red [7-13](#)

Red alámbrica [7-13](#)

Red inalámbrica

Configuración [2-18](#)

Red opcional [7-18](#)

AppleTalk [7-18](#)

Filtro dir. MAC [7-18](#)

Interfaz LAN [7-18](#)

IPSec [7-18](#)

NetWare [7-18](#)

Reiniciar red [7-18](#)

TCP/IP [7-18](#)

TCP/IP (IPv6) [7-18](#)

Registro Normal [7-28](#)

Reiniciar impresora [7-28](#)

Reposo automático [2-26](#), [10-22](#)

Resolución [10-18](#)

Respuestas a los mensajes [9-13](#)

Rest. Auto Panel [7-23](#)

S

Seguridad [7-25](#)

Seguridad de datos [7-27](#)

Selección automática de papel [10-22](#)

Servidor SSL

Configuración de red [7-14](#)

Símbolos [1-2](#)

Sistema antirrobo [2-2](#)

SMTP [10-22](#)

Configuración de red [7-15](#)

SNMP

Configuración de red [7-15](#)

SNMPv3

Configuración de red [7-14](#)

Software [7-28](#)

Solución de errores [9-9](#)

Solución de problemas [9-9](#)

SSD [10-3](#)

Dar formato [7-20](#)

Sustitución de la caja de tóner residual [9-7](#)

Sustitución del cartucho de tóner [9-3](#)

T

Tamaño TIFF/JPEG

Configuración predeterminada [7-10](#)

Tarjeta SD [10-4](#)

Dar formato [7-21](#)

TCP/IP [10-22](#)

TCP/IP (IPv4)

Configuración [2-16](#)

TCP/IP (IPv6) [10-20](#)

TCP/IP(IPv6)

Configuración [7-13](#)

Temp. borr. err. [7-24](#)

Tempor. apagado [7-22](#)

Temporiz. reposo [7-24](#)

Temporizador

Borr. auto err. [7-24](#)

Rest. Auto Panel [7-23](#)

T.esp. salto pág [7-24](#)

Temp. borr. err. [7-24](#)

Tempor. apagado [7-22](#)

Temporiz. reposo [7-24](#)

Temporizador para restabl. panel [7-23](#)

Temporizador para restabl. panel [7-23](#)

ThinPrint

Configuración de red [7-16](#)

ThinPrint over SSL

Configuración de red [7-16](#)

Tiempo de espera salto de página automático [10-22](#)

Tiempo para realizar la primera impresión [10-18](#)

Tope de papel [2-2](#), [3-13](#)

TWAIN [10-22](#)

U

USB [10-22](#)

V

Velocidad de impresión [10-18](#)

W

WIA [10-22](#)

Wi-Fi

Configuración [2-18](#), [7-11](#)

Wi-Fi Direct [7-30](#)

Configuración [2-23](#), [7-11](#)

Impresión [4-8](#)

WSD mejor. (SSL)

Configuración de red [7-17](#)

WSD mejorado

Configuración de red [7-17](#)

Z

Zona horaria [7-19](#)

**QUALITY
CERTIFICATE**

This machine has passed
all quality controls and
final inspection

