

458ci
358ci

GEBRUIKERSHANDLEIDING VOOR DE FAX

Lees deze gebruikershandleiding aandachtig voor u het apparaat in gebruik neemt. Bewaar de handleiding in de buurt van het apparaat zodat u deze snel kunt raadplegen.

Inhoud

Inhoud	i
Inleiding	iii
Over deze gebruikershandleiding	iii
Overzicht van de handleiding	iii
Vormgevingselementen in deze handleiding	iv
1 Wettelijke kennisgeving en veiligheidsvoorschriften	1-1
Mededeling	1-2
Veiligheidsaanduidingen in deze handleiding	1-2
Over deze gebruikershandleiding	1-3
Wettelijke kennisgeving	1-3
VOORNAAMSTE VEILIGHEIDSVOORSCHRIFTEN	1-3
IMPORTANTES MESURES DE SECURITE	1-4
Technische voorschriften voor eindapparatuur	1-4
Verklaring netwerkcompatibiliteit	1-5
Informatie over handelsmerken	1-5
2 Voor u het faxapparaat in gebruik neemt	2-1
Namen en functies van de onderdelen	2-2
Apparaat	2-2
Bedieningspaneel	2-4
Aanraakscherm	2-5
Voorbeeld weergeven	2-8
Getallen invoeren	2-11
Versnelde installatie-wizard	2-12
Faxinstellingen	2-12
Instelprocedure FAX en uitschakelen	2-13
Datum en tijd instellen	2-14
3 Verzenden van faxen	3-1
Basisverzendprocedure	3-2
Opnieuw bellen	3-3
Verzendstatus controleren	3-4
Verzenden met prioriteit onderdrukken	3-4
Verzending uit het geheugen annuleren (terwijl de originelen gescand worden)	3-5
Verzending uit het geheugen annuleren (tijdens het verzenden)	3-5
Verzending annuleren (verbinding verbreken)	3-6
Methodes voor het opgeven van een bestemming	3-7
Opgeven van het bestemmingsfaxnummer met de cijfertoetsen	3-7
Kiezen uit het adresboek	3-9
Kiezen met snelkiestoets	3-11
Kiezen via Zoeken (nr.)	3-11
Kiezen uit de Bestemmingsgeschiedenis	3-12
Bestemmingen controleren en bewerken	3-12
Multi-versturen	3-13
Aanmelden/afmelden	3-15
Aanmelden bij ingeschakeld gebruikersaanmeldingsbeheer	3-15
Aanmelden bij ingeschakelde taakaccounting	3-17

4	Ontvangen van faxen	4-1
	Faxontvangst	4-2
	Ontvangstmethode	4-2
	Ontvangstmethode instellen	4-2
	Automatische ontvangst	4-3
	Ontvangstschema	4-3
	Ontvangst annuleren (verbinding verbreken)	4-4
	Handmatige ontvangst	4-5
	Ontvangstschema	4-5
	Faxontvangstfuncties	4-6
	Mediatype voor afdrukken	4-7
	FAX exclusieve papierbron	4-8
	Ontvangstdatum/-tijd	4-8
	Duplex afdrukken	4-8
	2-op-1 afdrukken	4-9
	Batch afdrukken	4-9
5	Gebruik van handige faxfuncties	5-1
	Gebruik van een aangesloten telefoon	5-2
	Automatisch schakelen tussen fax/telefoon	5-2
	Automatisch schakelen tussen fax/antwoordapparaat	5-4
	Handmatig verzenden	5-6
	Handmatige ontvangst	5-7
	Functie schakelen op afstand	5-8
6	Problemen oplossen	6-1
	Lampjes tijdens verzenden/ontvangen	6-2
	Reageren op een knipperend lampje Opgelet	6-2
	Voorzorgsmaatregelen bij het uitschakelen van het apparaat	6-3
	Berichten	6-4
	Foutcodelijst	6-6
	Problemen oplossen	6-9
	Veelgestelde vragen	6-11
7	Appendix	7-1
	Invoermethode voor tekens	7-2
	Invoerschermen	7-2
	Specificaties	7-3
	Menudiagram	7-5
	Index	Index-1

Inleiding

Deze gebruikershandleiding is bedoeld om u te helpen het apparaat correct te bedienen, basisonderhoud uit te voeren en zo nodig eenvoudige problemen op te lossen, zodat u uw apparaat steeds in optimale conditie kunt gebruiken.

Lees deze gebruikershandleiding voordat u het faxapparaat in gebruik neemt. Bewaar de handleiding in de buurt van het faxapparaat, zodat deze direct beschikbaar is.

Over deze gebruikershandleiding

Overzicht van de handleiding

Deze gebruikershandleiding bestaat uit de volgende hoofdstukken.

Hoofdstuk		Inhoud
1	Wettelijke kennisgeving en veiligheidsvoorschriften	Dit hoofdstuk beschrijft de voorzorgsmaatregelen met betrekking tot het gebruik van het apparaat en informatie over handelsmerken.
2	Voor u het faxapparaat in gebruik neemt	In dit hoofdstuk worden de namen van de onderdelen en de Versnelde installatie-wizard toegelicht
3	Verzenden van faxen	In dit hoofdstuk worden de algemene methodes voor het verzenden van faxen en de verzendfuncties toegelicht.
4	Ontvangen van faxen	In dit hoofdstuk worden de algemene methodes voor het ontvangen van faxen en de ontvangstfuncties toegelicht.
5	Gebruik van handige faxfuncties	In dit hoofdstuk worden handige faxfuncties toegelicht, zoals het opslaan van ontvangen faxen in boxen in het geheugen, het doorsturen van ontvangen faxen en polling-communicatie (een functie waarmee de ontvanger zelf kan opbellen en het ontvangen van een fax kan starten).
6	Problemen oplossen	In dit hoofdstuk wordt toegelicht wat te doen wanneer foutmeldingen worden weergegeven of andere problemen optreden.
7	Appendix	In dit hoofdstuk wordt toegelicht hoe tekens in te voeren en biedt een overzicht van de faxspecificaties.

Vormgevingselementen in deze handleiding

Adobe Reader XI wordt als voorbeeld genomen in de onderstaande uitleg.

Klik op een item in de inhoudsopgave om naar de bijbehorende pagina te gaan.

Klik om van de huidige pagina naar de vorige pagina te gaan. Dit is handig als u wilt terugkeren naar de pagina van waaruit u naar de huidige pagina bent gegaan.

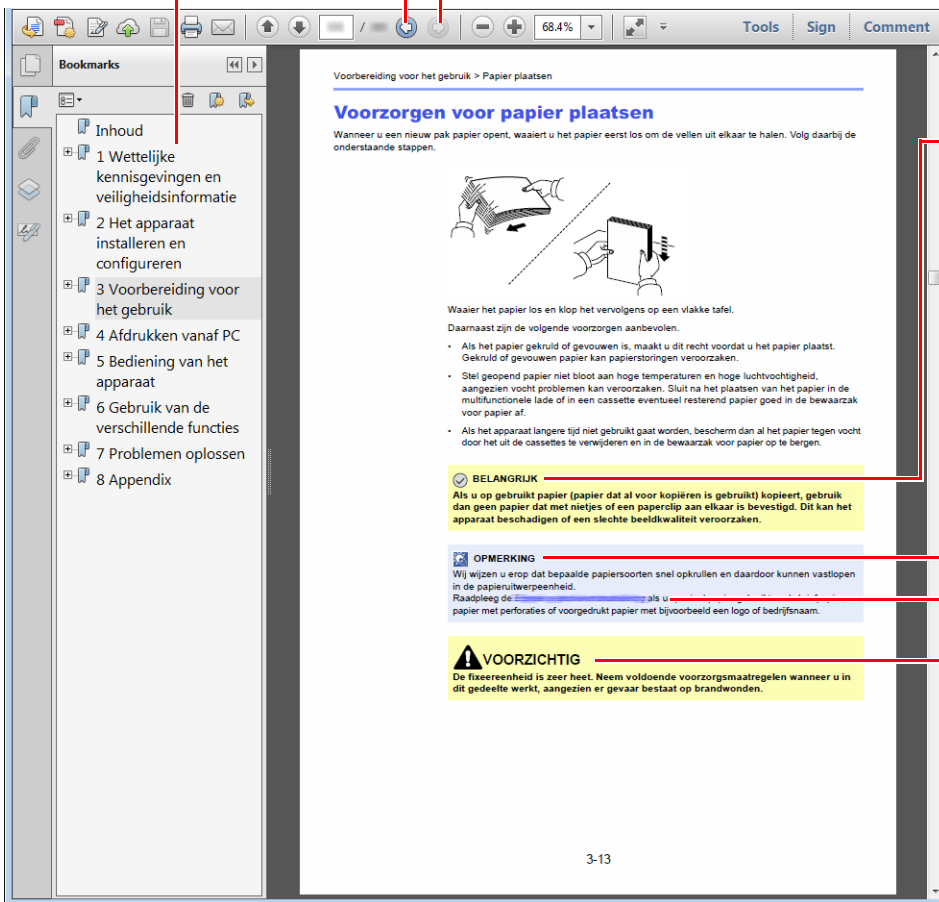

BELANGRIJK

Geeft de operationele eisen en beperkingen aan om de machine correct te doen werken en om schade aan het apparaat of andere apparatuur te voorkomen.

OPMERKING

Geeft bijkomende verklaringen en referentie-informatie voor bewerkingen.

[Raadpleeg](#)

Klik op de onderstreepte tekst om naar de bijbehorende pagina te gaan.

VOORZICHTIG

Geeft aan dat wanneer u onvoldoende aandacht besteedt aan of u zich niet op de juiste wijze houdt aan de betreffende punten, dit kan leiden tot lichamelijk letsel of materiële schade.

OPMERKING

De items die worden weergegeven in Adobe Reader variëren, afhankelijk van de gebruikswijze. Als de inhoudsopgave of de gereedschappen niet worden weergegeven, raadpleeg Adobe Reader Help.

Bepaalde items zijn in deze handleiding aangegeven met de onderstaande vormgevingselementen.

Vormgevings-element	Beschrijving
[Vet]	Geeft toetsen en knoppen aan.
"Standaard"	Geeft een bericht of instelling aan.

Vormgevingselementen bij procedures voor bediening van het apparaat

In deze gebruikershandleiding worden opeenvolgende bedieningsstappen als volgt aangegeven:

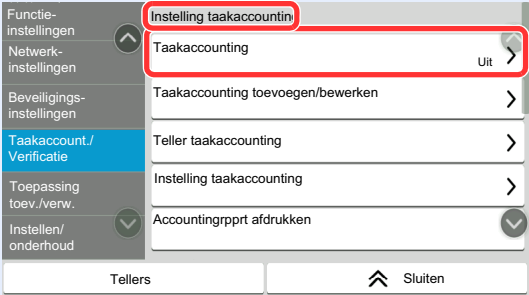
Bedieningsprocedure	Procedure aangegeven in deze handleiding
<p>Selecteer de toets [Home].</p> <p>▼</p> <p>Selecteer [...].</p> <p>▼</p> <p>Selecteer [Systeemmenu].</p> <p>▼</p> <p>Selecteer [Machine-instellingen].</p> <p>▼</p> <p>Beweeg het scherm naar beneden (d.w.z. vegen)</p> <p>▼</p> <p>Selecteer [Geluid].</p>	<p>Toets [Home] > [...] > [Systeemmenu] > [Machine-instellingen] > [Geluid]</p>
<p>Selecteer [Taakaccount./Verificatie].</p>  <p>▼</p> <p>Selecteer [Taakaccounting] onder "Instelling taakaccounting".</p> 	<p>[Taakaccount./Verificatie] > "Instelling taakaccounting" > [Taakaccounting]</p>

1 Wettelijke kennisgeving en veiligheidsvoorschriften



Lees deze informatie voor u het apparaat in gebruik neemt. Dit hoofdstuk bevat informatie over de volgende onderwerpen.

Mededeling	1-2
Veiligheidsaanduidingen in deze handleiding	1-2
Over deze gebruikershandleiding	1-3
Wettelijke kennisgeving	1-3
VOORNAAMSTE VEILIGHEIDSVOORSCHRIFTEN	1-3
IMPORTANTES MESURES DE SECURITE	1-4
Technische voorschriften voor eindapparatuur	1-4
Verklaring netwerkcompatibiliteit	1-5
Informatie over handelsmerken	1-5

Mededeling

Veiligheidsaanduidingen in deze handleiding

De delen van deze handleiding en onderdelen van het faxapparaat die zijn aangeduid met symbolen, bevatten veiligheidswaarschuwingen ter bescherming van de gebruiker, andere personen en voorwerpen in de buurt. Ze zijn ook bedoeld voor een correct en veilig gebruik van het faxapparaat.

-  **WAARSCHUWING:** Dit geeft aan dat wanneer u onvoldoende aandacht besteedt aan of u zich niet op de juiste wijze houdt aan de betreffende punten, dit kan leiden tot ernstig letsel of zelfs levensgevaar.
-  **VOORZICHTIG:** Dit geeft aan dat wanneer u onvoldoende aandacht besteedt aan of u zich niet op de juiste wijze houdt aan de betreffende punten, dit kan leiden tot lichamelijk letsel of mechanische beschadiging.

Symbolen

Het symbool  geeft aan dat het betreffende deel veiligheidswaarschuwingen bevat. Specifieke aandachtspunten worden binnenin het symbool aangegeven.

 ... [Algemene waarschuwing]

 ... [Waarschuwing voor hoge temperatuur]

Het symbool  geeft aan dat het betreffende deel informatie bevat over niet-toegestane handelingen. Specifieke informatie over de niet-toegestane handeling wordt binnenin het symbool aangegeven.

 ... [Waarschuwing voor niet-toegestane handeling]

 ... [Demontage verboden]

Het symbool  geeft aan dat het betreffende deel informatie bevat over handelingen die moeten worden uitgevoerd. Specifieke informatie over de vereiste handeling wordt binnenin het symbool aangegeven.

 ... [Waarschuwing voor vereiste handeling]

 ... [Haal de stekker uit het stopcontact]

 ... [Sluit het apparaat altijd aan op een geaard stopcontact]

 **OPMERKING**
Wegens prestatie-updates zijn wijzigingen van de informatie in deze gebruikershandleiding voorbehouden zonder voorafgaande kennisgeving.

Over deze gebruikershandleiding

Deze gebruikershandleiding bevat informatie over het gebruik van de faxfuncties van dit apparaat. Lees deze gebruikershandleiding voordat u het apparaat in gebruik neemt.

Raadpleeg tijdens het gebruik de gebruikershandleiding van uw apparaat voor informatie over de onderstaande onderwerpen.

Omgeving
Vorzorgsmaatregelen voor gebruik
Papier plaatsen
Vervangen van de tonercontainer
Vervangen van de tonerafvalbak
Reinigen
Storingen oplossen
Reageren op foutmeldingen
Papierstoringen oplossen

Wettelijke kennisgeving

WIJ ZIJN NIET AANSPRAKELIJK VOOR HET VOLLEDIGE OF GEDEELTELIJKE VERLIES VAN ONTVANGEN DOCUMENTEN, WANNEER EEN DERGELIJK VERLIES WORDT VEROORZAAKT DOOR SCHADE AAN HET FAXSYSTEEM, STORINGEN, FOUTIEF GEBRUIK OF EXTERNE FACTOREN ZOALS STROOMONDERBREKINGEN, NOCH VOOR PUUR ECONOMISCH VERLIES OF GEMISTE OPBRENGSTEN DIE HET GEVOLG ZIJN VAN GEMISTE KANSEN ALS GEVOLG VAN GEMISTE TELEFOONOPROEPEN OF HIERDOOR GEREgistREERDE BERICHTEN.

VOORNAAMSTE VEILIGHEIDSVOORSCHRIFTEN

Bij gebruik van uw telefoonapparatuur moet u altijd elementaire veiligheidsvoorschriften in acht nemen om het risico op brand, elektrische schokken en letsel te beperken. Let hierbij onder andere op het volgende:

VOORZICHTIG: Verminder het risico op brand door alleen gebruik te maken van telecommunicatiekabels AWG-Nr. 26 of hoger die UL- of CSA-gecertificeerd zijn.

- 1 Gebruik dit product niet in de buurt van water, bijvoorbeeld nabij een badkuip, wasbak, aanrecht of wasmachine, in een vochtige kelder of nabij een zwembad.
- 2 Vermijd het gebruik van een telefoon (andere dan draadloos) tijdens onweer. Er bestaat een gering risico op elektrische schokken door blikseminslag.
- 3 Gebruik de telefoon niet om een gaslek in de buurt van de lek te signaleren.
- 4 Gebruik alleen het netsnoer en de batterijen die in deze handleiding zijn aangegeven. Gooi batterijen niet in het vuur. De batterijen kunnen dan ontploffen. Houd u bij het weggooien van batterijen aan de lokale milieuvoorschriften.

BEWAAR DEZE INSTRUCTIES

IMPORTANTES MESURES DE SECURITE

Certaines mesures de sécurité doivent être prises pendant l'utilisation de matériel téléphonique afin de réduire les risques d'incendie, de choc électrique et de blessures. En voici quelques unes:

- 1 Ne pas utiliser l'appareil près de l'eau, p. ex., près d'une baignoire, d'un lavabo, d'un évier de cuisine, d'un bac à laver, dans un sous-sol humide ou près d'une piscine.
- 2 Eviter d'utiliser le téléphone (sauf s'il s'agit d'un appareil sans fil) pendant un orage électrique. Ceci peut présenter un risque de choc électrique causé par la foudre.
- 3 Ne pas utiliser l'appareil téléphonique pour signaler une fuite de gaz s'il est situé près de la fuite.
- 4 Utiliser seulement le cordon d'alimentation et le type de piles indiqués dans ce manuel. Ne pas jeter les piles dans le feu: elles peuvent exploser. Se conformer aux règlements pertinents quant à l'élimination des piles.

CONSERVER CES INSTRUCTIONS

Technische voorschriften voor eindapparatuur

Eindapparatuur (TE);TBR 21

Koppelingseisen voor pan-Europese goedkeuring voor de aansluiting op analoge openbaar geschakelde telefoonnetwerken (PSTN's) van eindapparatuur (behalve de eindapparatuur ten behoeve van de spraaktelefoniedienst) waarin de netwerkadressering, voor zover daarin is voorzien, plaatsvindt door middel van dubbeltoon-multifrequentie (DTMF)-signalering.

Deze eindapparatuur voldoet aan:

- TBR21
- AN 01R00 AN voor P
- AN 02R01 AN voor CH en N
- AN 05R01 AN voor D, E, GR, P en N
- AN 06R00 AN voor D, GR en P
- AN 07R01 AN voor D, E, P en N
- AN 09R00 AN voor D
- AN 10R00 AN voor D
- AN 11R00 AN voor P
- AN 12R00 AN voor E
- AN 16R00 Algemene adviesnota
- DE 03R00 Nationale AN voor D
- DE 04R00 Nationale AN voor D
- DE 05R00 Nationale AN voor D
- DE 08R00 Nationale AN voor D
- DE 09R00 Nationale AN voor D
- DE 12R00 Nationale AN voor D
- DE 14R00 Nationale AN voor D
- ES 01R01 Nationale AN voor E
- GR 01R00 Nationale AN voor GR
- GR 03R00 Nationale AN voor GR
- GR 04R00 Nationale AN voor GR
- NO 01R00 Nationale AN voor N
- NO 02R00 Nationale AN voor N
- P 03R00 Nationale AN voor P
- P 08R00 Nationale AN voor P

Verklaring netwerkcompatibiliteit

De fabrikant verklaart dat de apparatuur is ontworpen om te werken op de openbaar geschakelde telefoonnetwerken (PSTN) in de volgende landen:

■ Oostenrijk	■ Frankrijk	■ Liechtenstein	■ Slowakije
■ België	■ Duitsland	■ Litouwen	■ Slovenië
■ Bulgarije	■ Griekenland	■ Luxemburg	■ Spanje
■ Cyprus	■ Hongarije	■ Malta	■ Zweden
■ Tsjechië	■ IJsland	■ Noorwegen	■ Zwitserland
■ Denemarken	■ Ierland	■ Polen	■ Nederland
■ Estland	■ Italië	■ Portugal	■ Verenigd Koninkrijk
■ Finland	■ Letland	■ Roemenië	

Informatie over handelsmerken

- Microsoft, Windows, Windows Server, Excel en PowerPoint zijn geregistreerde handelsmerken of handelsmerken van Microsoft Corporation in de Verenigde Staten en/of andere landen.
- Adobe Acrobat en Adobe Reader zijn handelsmerken van Adobe Systems Incorporated.
- IBM en IBM PC/AT zijn handelsmerken van International Business Machines Corporation.

Alle overige bedrijfs- en productnamen in deze gebruikershandleiding zijn handelsmerken of gedeponeerde handelsmerken van hun respectieve bedrijf. De aanduidingen TM en ® zijn in deze handleiding weggelaten.

2 Voor u het faxapparaat in gebruik neemt

In dit hoofdstuk worden de volgende onderwerpen uitgelegd:

Namen en functies van de onderdelen	2-2
Apparaat	2-2
Bedieningspaneel	2-4
Aanraakscherm	2-5
Voorbeeld weergeven	2-8
Getallen invoeren	2-11
Versnelde installatie-wizard	2-12
Faxinstellingen	2-12
Instelprocedure FAX en uitschakelen	2-13
Datum en tijd instellen	2-14

Namen en functies van de onderdelen

Apparaat

Dit hoofdstuk geeft uitleg over de namen van de onderdelen wanneer het apparaat wordt gebruikt als faxapparaat. Voor de benodigde onderdelen voor andere functies dan het FAXEN, raadpleeg:

➔ *Gebruikershandleiding* van het apparaat

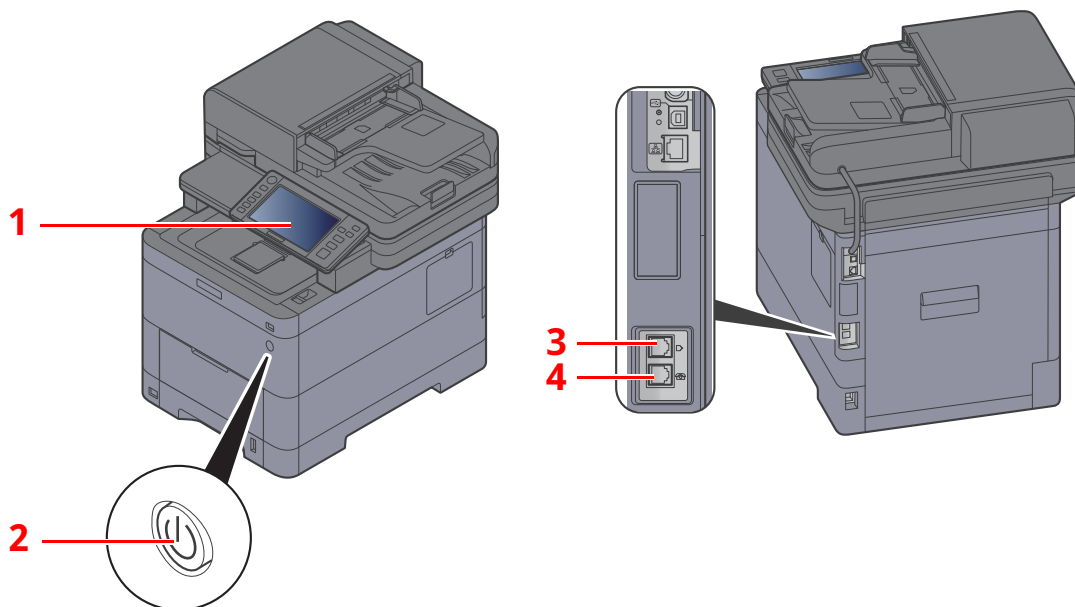

1	Bedieningspaneel	Bedien de faxfuncties via dit paneel.
2	Hoofdschakelaar	Zet deze schakelaar op ON als u de fax of het kopieerapparaat wilt gebruiken. Het aanraakscherm licht op om het bedienen mogelijk te maken.
3	LINE-connector	Sluit de modulaire kabel voor de telefoonlijn aan op deze connector.
4	TEL-connector	Sluit de modulaire kabel aan op deze connector als u een in de handel verkrijgbaar telefoontoestel gebruikt.



BELANGRIJK

Het automatisch ontvangen van faxen is niet mogelijk als de hoofdschakelaar uitgeschakeld is.

Documenttoevoer

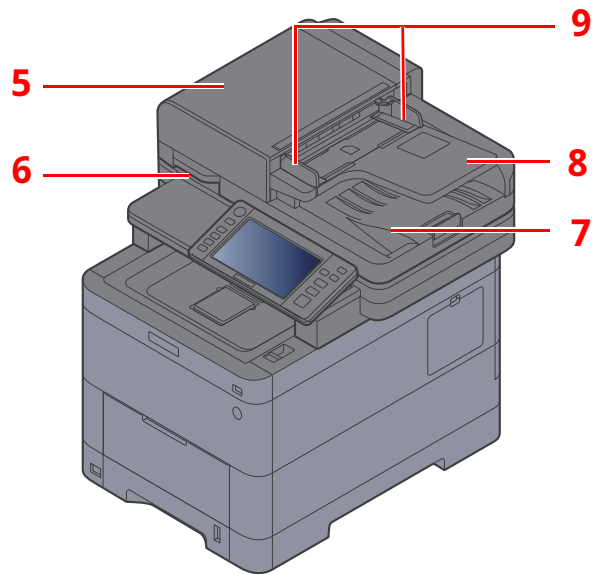

5	Bovenklep	Open deze klep als het origineel vastgelopen is in de documenttoevoer.
6	Handgreep voor openen	Houd deze handgreep vast om de documenttoevoer te openen of te sluiten.
7	Originelenuitvoer	Gelezen originelen worden op deze plaat uitgevoerd.
8	Origineleninvoer	Plaats de stapel originelen op deze plaat.
9	Breedtegeleiders voor originelen	Pas deze geleiders aan de breedte van het origineel aan.

Bedieningspaneel

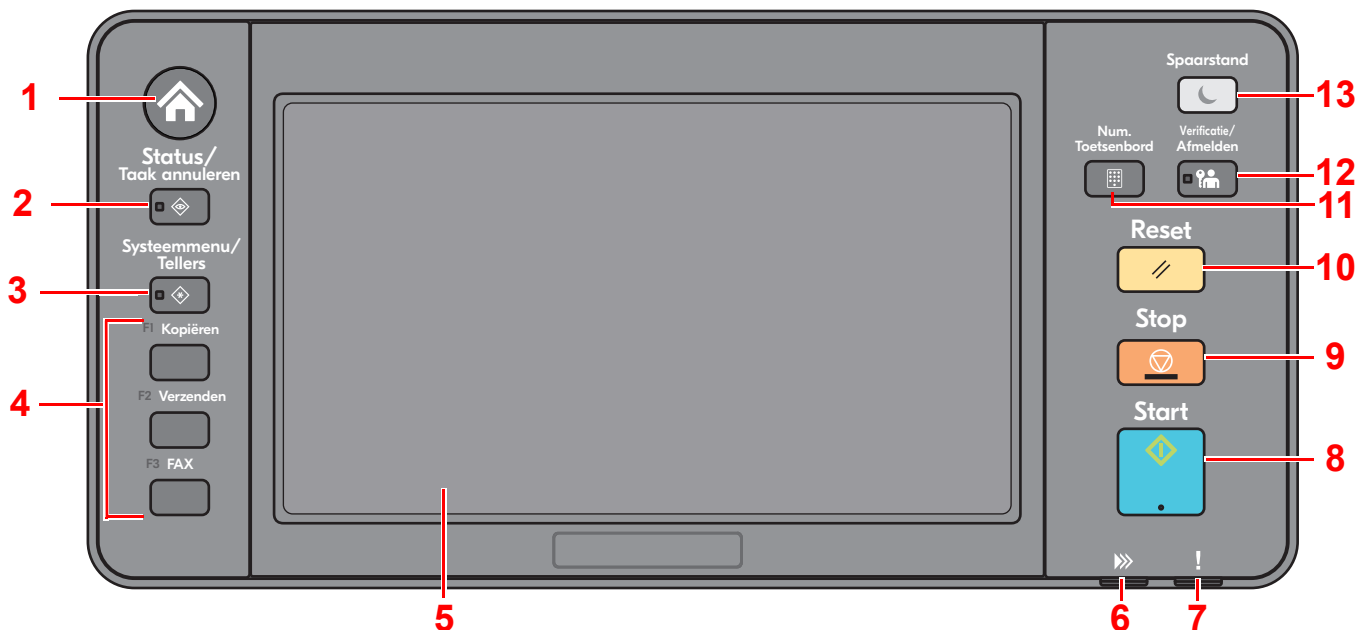

- 1 Toets [**Home**]: Geeft het scherm Home weer.
- 2 Toets [**Status/Taak annuleren**]: Geeft het scherm Status/Taak annuleren weer.
- 3 Toets [**Systeemmenu/Tellers**]: Hiermee wordt het scherm Systeemmenu/Tellers weergegeven.
- 4 Functietoets: Met deze toetsen kunt u verschillende functies en toepassingen registreren, waaronder kopiëren en scannen.
- 5 Aanraakscherm: Geeft knoppen weer voor het configureren van de apparaatinstellingen.
- 6 Lampje [**Gegevens**]: Knippert tijdens het afdrukken of verzenden/ontvangen.
- 7 Lampje [**Opgelet**]: Brandt of knippert wanneer een fout optreedt en een taak wordt afgebroken.
- 8 Toets [**Start**]: Start het kopiëren en scannen en het verwerken van instellingen.
- 9 Toets [**Stop**]: Annuleert of onderbreekt de lopende taak.
- 10 Toets [**Reset**]: Zet de instellingen terug in hun oorspronkelijke stand.
- 11 Toets [**Num. Toetsenbord**]: Om het numerieke toetsenbord weer te geven.
- 12 Toets [**Verificatie/Afmelden**]: Voor de verificatie van gebruikerwisseling en het afsluiten van de sessie (afmelden) voor de huidige gebruiker.
- 13 Toets [**Slaapstand**]: Zet het apparaat in de slaapstand. Schakelt de slaapstand uit.

Aanraakscherm

Gebruik van het aanraakscherm

In dit gedeelte wordt de basisbediening van het aanraakscherm uitgelegd.

Tikken

Deze bewerking wordt gebruikt om een pictogram of toets te selecteren.

In deze handleiding wordt deze bewerking aangegeven als "selecteer."



Popover

Tik op de pictogrammen en toetsen om gedetailleerde informatie over de pictogrammen en menu's weer te geven. Een popover geeft informatie en menu's weer zonder tussen de schermen te wisselen.

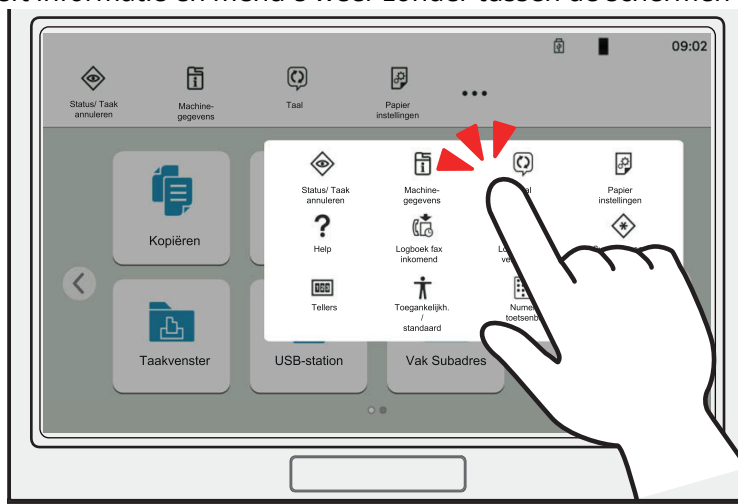

Vegen

Deze bewerking wordt gebruikt om tussen schermen te wisselen en om items weer te geven die niet in de lijst verschijnen.

Beweeg uw vinger in één richting alsof u een streep trekt op het scherm.

Voorbeeld: Home scherm

Verplaats het scherm naar links en rechts.



Voorbeeld: Scherm Systeemmenu

Verplaats het scherm omhoog en omlaag.

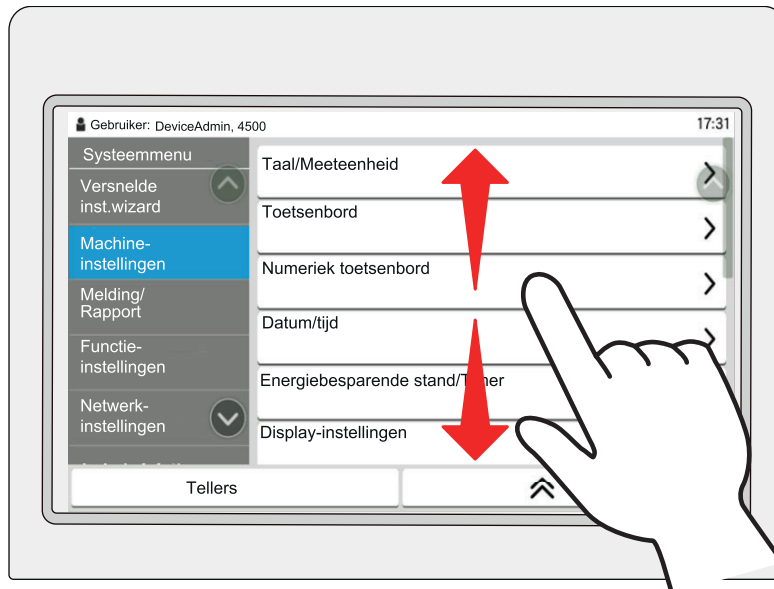

Schermb Home

Dit scherm wordt weergegeven door op de toets [**Home**] op het bedieningspaneel te drukken. Raak een pictogram aan om het bijbehorende scherm weer te geven.

U kunt de pictogrammen op het scherm Home en de achtergrond wijzigen.

➔ *Gebruikershandleiding* van het apparaat

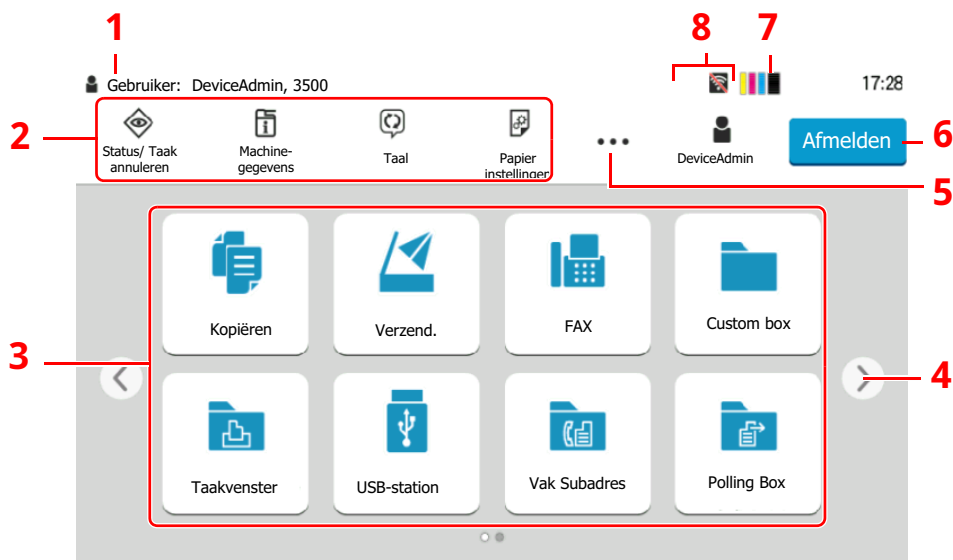

* De weergave kan verschillen van uw scherm, afhankelijk van uw configuratie en optie-instellingen.

Nr.	Item	Beschrijving
1	Statusgebied	Weergave van de berichten en statuspictogrammen voor de huidige status. Geeft de ingelogde gebruikersnaam weer wanneer het gebruikersaanmeldingsbeheer is ingeschakeld.
2	Taakbalk	Toont de taakpictogrammen. Als er een fout optreedt, verschijnt op het pictogram [Status/ Taak annuleren] "!". Als de fout verdwijnt, keert het display terug naar de normale weergave.
3	Bureaublad	Geeft de pictogrammen van de toepassingen weer. Pictogrammen die niet op de eerste pagina worden weergegeven, kunnen worden weergegeven door van pagina te veranderen.
4	Toetsen voor veranderen scherm	Gebruik deze toetsen om door de bureaublad pagina's te bladeren.  OPMERKING U kunt ook vegen om tussen schermen te wisselen. ➔ Gebruik van het aanraakscherm (pagina 2-5)
5	[...]	Weergave van elk taakpictogram met inbegrip van de pictogrammen in een taakbalkgebied in een popover.
6	[Aanmelden] / [Afmelden]	Meldt aan of af wanneer het gebruikersaanmeldingsbeheer is ingeschakeld

Nr.	Item	Beschrijving
7	Resterende tonerhoeveelheid	Geeft de resterende hoeveelheid toner weer. Selecteer dit pictogram om details van de resterende tonerhoeveelheid in een popover weer te geven.
8	Sub-statuspictogrammen	Weergave van de pictogrammen die de status van het apparaat aangeven. Er kunnen 5 pictogrammen worden weergegeven. Selecteer dit gebied om de pictograminformatie in een popover weer te geven.

Bediening van het aanraakscherm

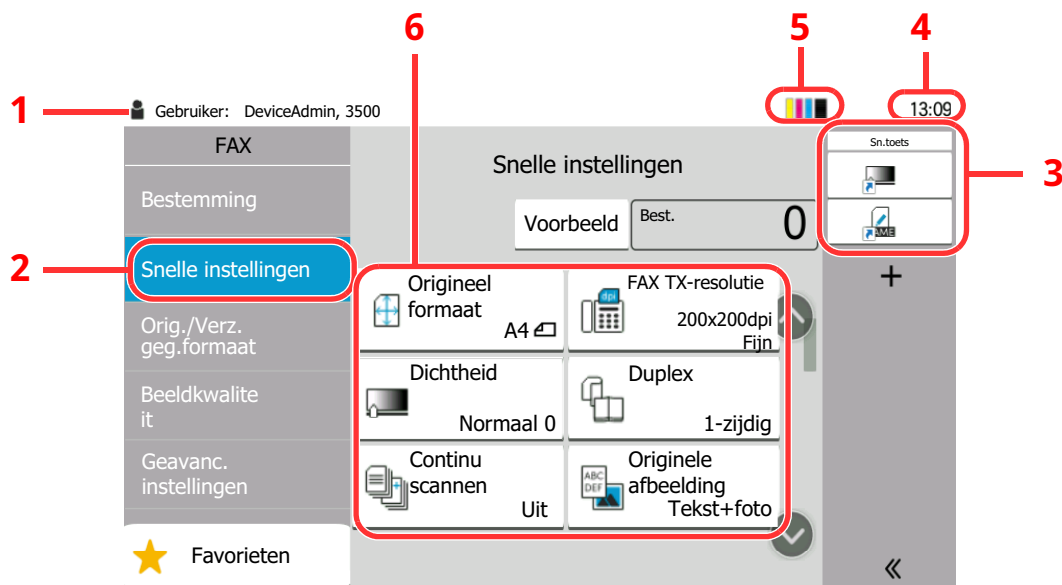

- 1 Toont de status van het apparaat en berichten voor de nodige bewerkingen.
- 2 Toont het scherm Snelle instellingen.
- 3 Toont de geregistreeerde sneltoetsen.
- 4 Toont de tijd.
- 5 Resterende tonerhoeveelheid.
- 6 Instellen van de faxfuncties.

Voorbeeld weergeven

U kunt een voorbeeld van het gescande document op het scherm weergeven om de te verzenden afbeelding te controleren.

1 Roep het scherm op.

Bereid het verzenden van de afbeelding voor zoals beschreven in Basisverzendprocedure.

➔ [Basisverzendprocedure \(pagina 3-2\)](#)

2 Roep een voorbeeldweergave op

1 Selecteer [Voorbeeld].

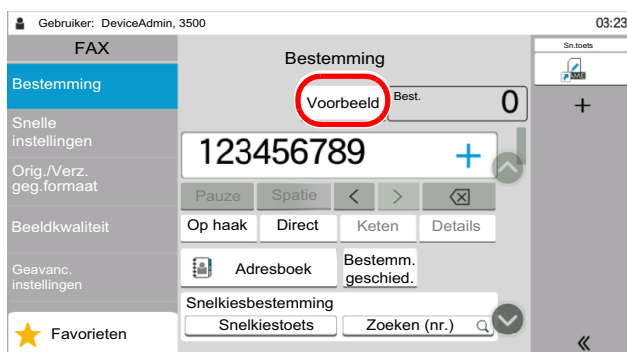

Het apparaat begint het origineel te scannen. Wanneer het scannen is voltooid, verschijnt de voorbeeldafbeelding op het scherm.

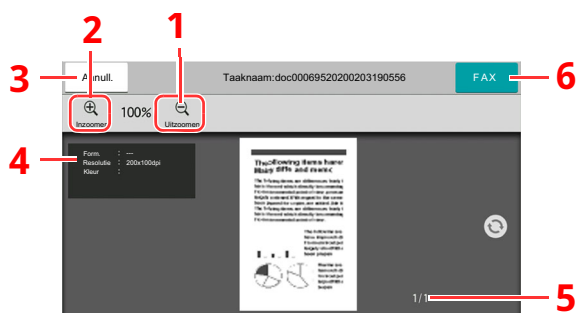

- 1 Uitzoomen.
- 2 Inzoomen.
- 3 Annuleert de taak.
- 4 Geeft de gegevensinformatie weer.
- 5 Geeft het huidige paginanummer en het totale aantal pagina's weer.
- 6 Fax verzenden.

OPMERKING

Als de onderstaande verzendfuncties worden gewijzigd, worden de resultaten op de voorbeeldweergave toegepast.

- Scanresolutie
- Scandichtheid
- Selectie origineel formaat
- Afdrukrichting origineel
- Selectie beeldkwaliteit
- Kader wissen/Volledig scannen

➔ Raadpleeg *Engelse FAX gebruikershandleiding*

Als een document met meerdere pagina's op de documenttoevoer wordt geplaatst, wordt het hele document gelezen en wordt het voorbeeld van de eerste pagina weergegeven. Veeg het voorbeeld naar links en rechts om een voorbeeld van de pagina's in de gelezen volgorde weer te geven.

U kunt de verzendfuncties niet wijzigen terwijl de voorbeeldafbeelding wordt weergegeven.

Om een verzendfunctie te wijzigen, drukt u op de toets [**Stop**] of selecteert u [**Annuleren**]. De voorbeeldweergave wordt afgebroken en de bestemming wordt geannuleerd. Om het voorbeeld weer te bekijken, de verzendfuncties wijzigen en de bestemming selecteren.

- 2 Druk op de toets [**Start**] om de fax te verzenden.

De transmissie start.



OPMERKING

Wanneer [**Aan**] wordt geselecteerd in [**Bestemming bevestigen voor verzenden**], wordt een scherm voor bestemmingsbevestiging weergegeven wanneer u op de toets [**Start**] drukt.

➔ *Gebruikershandleiding* van het apparaat

Om een voorbeeld te bekijken wanneer u de documenttoevoer gebruikt, plaatst u de originelen weer in de documenttoevoer.

Op dezelfde manier kan een voorbeeld worden weergegeven van een document voor polling-verzending.

➔ Raadpleeg *Engelse FAX gebruikershandleiding*

In de volgende situaties kunt u geen voorbeelden weergeven:

- Tijdens een directe verzending
- Tijdens polling-ontvangst
- Wanneer [**Aan**] is geselecteerd in de instelling Lang origineel

Gebruik van het voorbeeldscherm

Wanneer het voorbeeldscherm wordt weergegeven, kunt u het volgende doen door met de vinger op het aanraakscherm te bewegen.

Functie	Beschrijving
Vegen	Als een document met meerdere pagina's op de documenttoevoer wordt geplaatst, wordt het hele document gelezen en wordt het voorbeeld van de eerste pagina weergegeven. Veeg het voorbeeld naar links en rechts om een voorbeeld van de pagina's in de gelezen volgorde weer te geven.
Slepen	Verschuif de vinger op het aanraakscherm om de positie van het weergegeven voorbeeld te verplaatsen.
Inzoomen Uitzoomen	Met twee vingers op het aanraakscherm kunt u de ruimte tussen beide vingers groter of kleiner maken om in en uit te zoomen op de voorbeeldweergave.

Getallen invoeren

Wanneer u getallen invoert, worden numerieke toetsen op het aanraakscherm weergegeven door de zone waarin het nummer wordt ingevoerd te selecteren.



- 1 Om cijfers in te voeren.
- 2 Om ingevoerde cijfers te wissen.
- 3 Om een koppelteken (-) in te voeren.
- 4 Om een spatie in te voeren.
- 5 Om naar het volgende invoerveld te gaan.
- 6 Wanneer [.] wordt weergegeven: Om de decimale punt in te voeren. De getallen die na het selecteren van deze toets worden ingevoerd, zijn de getallen achter de decimale punt.
Wanneer [*] wordt weergegeven: Om [*] in te voeren.
- 7 Wanneer [+/-] wordt weergegeven: Om te schakelen tussen positieve en negatieve getallen.
Wanneer [#] wordt weergegeven: Om [#] in te voeren.
- 8 Om het numerieke toetsenbord te sluiten.
- 9 Om de invoer met numerieke toetsen te bevestigen.
- 10 Verplaatst de cursor.
- 11 Verwijdert een teken links van de cursor.

Versnelde installatie-wizard

In de snelle installatiemodus wordt een wizard gebruikt om de volgende instellingen te configureren. Zorg ervoor dat de instellingen voltooid zijn voor u het faxstelsel gebruikt.

Faxinstellingen

Stap	Instelling	Beschrijving	Referentie-pagina
Bellen/RX-modus	Belmodus ^{*1}	Selecteer de belmodus overeenkomstig het type telefoonlijn.	—
	Ontvangstmodus	Selecteer de ontvangstmethode.	—
Lokale faxinformatie	Lokale faxnaam	Registreer de lokale faxnaam die moet worden afgedrukt op de fax bij de ontvanger.	—
	Lokaal faxnummer	Geef het lokale faxnummer op dat moet worden afgedrukt op de fax bij de ontvanger.	—
	Lokale FAX-ID	Voer de lokale FAX-ID in. De lokale FAX-ID kan derden beperken waarmee je kunt communiceren. Voer het viercijferige lokale FAX-ID-nummer in.	—
	TTI	Selecteer of de lokale faxinformatie wel of niet moet worden afgedrukt op de fax van de ontvanger.	—
Volume	Volume faxluidspreker	Stel het volume in bij selecteren van [Op haak]. Volume speaker: Volume van de ingebouwde luidspreker als de lijn verbonden is door selecteren van [Op haak].	—
	Volume faxmonitor	Stel het monitorvolume in. Monitor volume: Volume van de ingebouwde luidspreker als de lijn verbonden is zonder selecteren van [Op haak] zoals bij verzending uit het geheugen.	—
	Taak gereed	Er klinkt een geluidssignaal wanneer een afdruktaak normaal is voltooid.	—
Besignalen	Besignalen (Normaal) ^{*2}	Stel in hoe vaak de telefoon overgaat voor de oproep wordt beantwoord.	—
	Besignalen (TAD) ^{*2}	Stel in hoe vaak de telefoon overgaat voor de fax en de telefoon onderling overschakelen.	—
	Besignalen (fax/tel.) ^{*2}	Stel in hoe vaak de telefoon overgaat voor het antwoordapparaat overneemt.	—
Papierbron/Uitvoer	Papierbron	Geef de papiersoort of cassette op die gebruikt wordt om de ontvangen fax af te drukken. Raadpleeg het volgende bij selecteren van [Opgeven per cassette] . ➔ <i>Engelse FAX gebruikershandleiding</i> Raadpleeg het volgende bij selecteren van [Opgeven per mediatype] . ➔ <i>Engelse FAX gebruikershandleiding</i>	—
Opnieuw bellen	Aantal keren opn. bellen	Stel in hoe vaak opnieuw wordt gebeld.	—

Stap	Instelling	Beschrijving	Referentie-pagina
Toon uitschakelmelding	Toon uitschakelmelding	Instellen of een bevestigingsbericht voor uitschakelen wordt weergegeven.	—

*1 Alleen inch-versie.

*2 Deze instelling wordt niet weergegeven in sommige regio's.

OPMERKING

De instellingen kunnen worden gewijzigd in het systeemmenu.

➔ Raadpleeg *Engelse FAX gebruikershandleiding*

Instelprocedure FAX en uitschakelen

OPMERKING

Voer, wanneer het scherm voor gebruikersauthenticatie verschijnt, uw aanmeldgebruikersnaam en aanmeldwachtwoord in en druk op **[Aanmelden]**.

De standaard gebruikersnaam en het wachtwoord, zoals ingesteld in de fabriek, worden hieronder getoond.

Login gebruikersnaam: 458ci:4500, 358ci:3500

Login wachtwoord: 458ci:4500, 358ci:3500

1 Roep het scherm op.

Toets **[Home]** > [...] > **[Systeemmenu]** > **[Versnelde installatie-wizard]** > **[FAX setup]**

2 Configureer de functie.

Start de wizard. Volg de instructies op het scherm om de instellingen te configureren.

Bediening	Beschrijving
Afsluiten	Sluit de wizard af.
Vorige	Terug naar het vorige item.
Overslaan	Vooruit naar het volgende item zonder het huidige item in te stellen.
Volgende	Naar het volgende scherm.
Terug	Terug naar het vorige scherm.

Wanneer u klaar bent met de instellingen, selecteert u **[Voltooid]**.

Datum en tijd instellen

Stel de plaatselijke datum en tijd in van de plaats waar het apparaat wordt gebruikt.

Wanneer u een fax verzendt met de verzendfunctie, zullen de hier ingestelde datum en tijd in de kop van de fax worden toegevoegd. Stel de datum, de tijd en het tijdsverschil met GMT in van de regio waar het apparaat wordt gebruikt.

OPMERKING

Stel het tijdsverschil in voor u de datum en de tijd instelt.

Als gebruikersaanmeldingbeheer is ingeschakeld, dan kunt u alleen de instellingen wijzigen door u aan te melden met beheerdersbevoegdheden of als een gebruiker met bevoegdheden om deze instelling te configureren.

De standaard gebruikersnaam en het wachtwoord, zoals ingesteld in de fabriek, worden hieronder getoond.

Login gebruikersnaam: 458ci:4500, 358ci:3500

Login wachtwoord: 458ci:4500, 358ci:3500

1 Roep het scherm op.

Toets [Home] > [...] > [Systeemmenu] > [Machine-instellingen] > [Datum/tijd]

2 Configureer de instellingen.

Achtereenvolgens [Tijdzone] > [Datum/tijd] > [Datumnotatie] selecteren en instellen.

Item	Beschrijving
Tijdzone	Stel het tijdsverschil met GMT in. Kies de dichtstbijzijnde locatie uit de lijst. Als u een tijdzone hebt geselecteerd die automatisch wordt aangepast aan zomer- en wintertijd, dan moet u de tijdzonegegevens instellen.
Datum en tijd	Stel de datum en tijd in voor de locatie waar u het apparaat gebruikt. Wanneer de machine een fax verstuurt, worden de datum en tijd die zijn ingesteld in het apparaat opgenomen in de faxkopregel. Instelling: Jaar (2000 tot 2035), Maand (1 tot 12), Dag (1 tot 31), Uur (0-23), Minuut (0-59), Seconde (0-59)
Datumnotatie	Selecteer de weer te geven datumnotatie van dag, maand en jaar. Het jaar wordt weergegeven in het Westerse notatiesysteem. Instelling: MM/DD/JJJJ, DD/MM/JJJJ, JJJJ/MM/DD

3 Verzenden van faxen

In dit hoofdstuk worden de volgende onderwerpen uitgelegd:

Basisverzendprocedure	3-2
Opnieuw bellen	3-3
Verzendstatus controleren	3-4
Verzenden met prioriteit onderdrukken	3-4
Verzending uit het geheugen annuleren (terwijl de originelen gescand worden)	3-5
Verzending uit het geheugen annuleren (tijdens het verzenden)	3-5
Verzending annuleren (verbinding verbreken)	3-6
Methodes voor het opgeven van een bestemming	3-7
Opgeven van het bestemmingsfaxnummer met de cijfertoetsen	3-7
Kiezen uit het adresboek	3-9
Kiezen met snelkiestoets	3-11
Kiezen via Zoeken (nr.)	3-11
Kiezen uit de Bestemmingsgeschiedenis	3-12
Bestemmingen controleren en bewerken	3-12
Multi-versturen	3-13
Aanmelden/afmelden	3-15
Aanmelden bij ingeschakeld gebruikersaanmeldingsbeheer	3-15
Aanmelden bij ingeschakelde taakaccounting	3-17

Basisverzendprocedure

Hieronder worden de basisprocedures voor het gebruik van het faxstelsel beschreven.

1 Selecteer [FAX] op het Home-scherm.

Het startscherm voor faxen verschijnt.

2 Plaats de originelen.

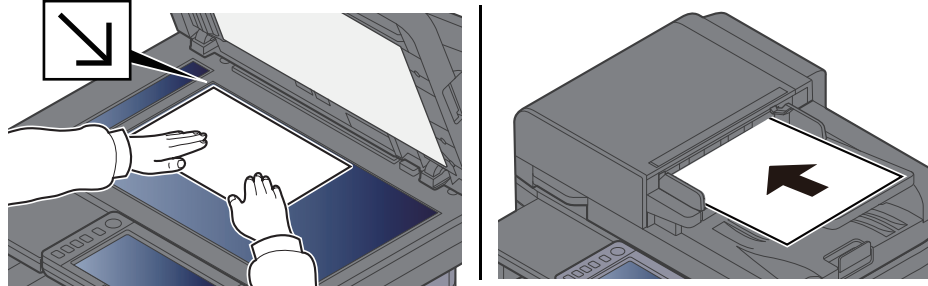

Voor meer informatie over het plaatsen van originelen, raadpleeg:

➔ *Gebruikershandleiding* van het apparaat

3 Selecteer de verzendingswijze.

Er zijn twee verzendingswijzen: verzending vanuit het geheugen en rechtstreekse verzending.

Verzenden uit het geheugen: Het document wordt in het geheugen opgeslagen voor de communicatie begint. Geheugentransmissie is standaard geselecteerd.

Direct verzenden: De bestemming wordt gekozen en communicatie begint voordat het origineel is gescand.

Selecteer [**Direct**] om de verzendmethode te wijzigen in direct verzenden. De toets wordt geaccentueerd op het aanraakscherm. Als [**Direct**] geselecteerd wordt bij geaccentueerde toets, Verandert de verzendmethode in verzenden uit het geheugen.

➔ Raadpleeg *Engelse FAX gebruikershandleiding*

4 Geef de bestemming op.

Geef de verzendbestemming op.

➔ [Methodes voor het opgeven van een bestemming \(pagina 3-7\)](#)

5 Selecteer de functies.

Selecteer het tabblad en stel de verzendfuncties in die kunnen worden gebruikt.

➔ Raadpleeg *Engelse FAX gebruikershandleiding*

6 Start verzenden.

Druk op de toets [**Start**].

Als het scannen klaar is, wordt de verzending gestart.

Als de originelen in de documenttoevoer geplaatst zijn

Nadat de originelen in de documenttoevoer gescand zijn en opgeslagen zijn in het geheugen, wordt het ontvangststelsel opgebeld.

Als de originelen op de glasplaat geplaatst zijn

Nadat de originelen op de glasplaat gescand zijn en opgeslagen zijn in het geheugen, wordt het ontvangststelsel opgebeld.



OPMERKING

Als continu scannen ingesteld is, kunt u een volgend origineel scannen nadat het vorige origineel op de glasplaat opgeslagen is in het geheugen. Iedere keer als een pagina gescand is, voert u de benodigde handeling uit om continu te scannen, en nadat alle originelen opgeslagen zijn in het geheugen, wordt het ontvangststelsel opgebeld.

➔ Raadpleeg *Engelse FAX gebruikershandleiding*

Als het andere apparaat niet antwoordt wanneer u probeert te verzenden, zal het apparaat automatisch opnieuw bellen (automatisch nummerherhaling). U kunt het aantal keren opnieuw bellen instellen.

➔ Raadpleeg *Engelse FAX gebruikershandleiding*

Opnieuw bellen

Opnieuw bellen is een functie waarmee u het laatst gekozen nummer opnieuw kunt bellen.

Gebruik deze functie als het ontvangststelsel niet reageert als u geprobeerd heeft een fax te verzenden. Als u de fax naar hetzelfde ontvangststelsel wilt verzenden, selecteert u [**Oproep**] om het gekozen ontvangststelsel uit de bestemmingslijst te bellen.

1 Druk op [**Kies opnieuw**].

2 Druk op de toets [**Start**].

Het verzenden start.



OPMERKING

In de volgende gevallen worden de gegevens m.b.t. nummerherhaling gewist.

- Wanneer u het toestel uitschakelt
- Wanneer u een volgende fax verstuurt (nieuwe nummerherhaling wordt geregistreerd)
- Wanneer u uitlogt

Verzendstatus controleren

1 Druk op de toets [Status/Taak annuleren].

2 Roep het statusscherm verzendtaken op.

Selecteer [**Taken versturen**].

De lijst met de tijd, bestemming en status wordt voor elke taak weergegeven.

Verzenden met prioriteit onderdrukken

Een faxtaak in de wachtrij kan prioritair worden verzonden door de overige taken in de wachtrij tijdelijk te onderdrukken.

1 Druk op de toets [Status/Taak annuleren].

2 Selecteer de taak die prioritair moet worden verzonden.

1 Selecteer [**Taken versturen**].

2 Selecteer de faxtaak die met prioriteit moet worden verzonden en selecteer [**Topprioriteit**] > [**Verzenden**].

De geselecteerde faxtaak wordt met de functie prioriteit onderdrukken als eerste verzonden en de overige faxtaken worden in de wachtrij achter deze verzendtaak geplaatst.



OPMERKING

Als een faxtaak bezig is, dan zal de functie prioriteit onderdrukken de prioritaire faxtaak verzenden nadat de huidige opdracht is afgerond.

Als een multi-versturen verzendtaak bezig is ...

Bij het verzenden van een faxtaak naar meerdere bestemmingen (multi-versturen), wordt de prioritaire verzendtaak verstuurd wanneer de verzending naar de huidige bestemming is voltooid. Wanneer de prioritaire verzendtaak is voltooid, dan wordt de verzending naar de resterende bestemmingen hervat.

Als de prioritaire verzendtaak echter een multi-versturen verzendtaak is, dan wordt de prioritaire verzendtaak pas na afronding van de huidige multi-versturen verzendtaak aangevat.

Verzending uit het geheugen annuleren (terwijl de originelen gescand worden)

1 Selecteer de toets [Stop].

Om tijdens verzending uit het geheugen het scannen te annuleren terwijl de originelen worden gescand, drukt u op de toets **[Stop]** of selecteert u **[Annuleren]**. Het scannen van de originelen is geannuleerd en de originelen worden uitgevoerd. Als er originelen achterblijven in de documenttoevoer, neem ze dan uit de origineleninvoer.

Verzending uit het geheugen annuleren (tijdens het verzenden)



OPMERKING

Zelfs als een verzending wordt geannuleerd, is het mogelijk dat pagina's gescand voor annulering aan de ontvangende partij zijn verzonden. Neem contact op met de ontvangende partij om na te gaan of pagina's onbedoeld zijn verstuurd.

1 Druk op de toets [Status/Taak annuleren].

2 Annuleer de verzending.

- 1 Selecteer **[Taken versturen]**.
- 2 Selecteer de verzendtaak die u wilt annuleren en druk op **[Annuleren]** > **[OK]**
Annuleer de verzending.



OPMERKING

In sommige gevallen kan de verzending toch plaatsvinden, zelfs als op de toets **[Stop]** of op **[Annuleren]** wordt gedrukt.

Verzending annuleren (verbinding verbreken)

Volg deze procedure om de verbinding te verbreken en de communicatie te stoppen.

OPMERKING

Zelfs als een verzending wordt geannuleerd, is het mogelijk dat pagina's die voor de annulering werden gescand aan de ontvangende partij zijn verzonden. Neem contact op met de ontvangende partij om na te gaan of pagina's onbedoeld zijn verstuurd.

1 Druk op de toets [Status/Taak annuleren].

2 Verbreek de verbinding.

[Status faxcommunicatie] > "FAX" [Lijn uit]

OPMERKING

Voor het annuleren van een directe verzending, uitgestelde verzending of polling-verzending, raadpleeg het betreffende hoofdstuk.

Om een directe verzending te annuleren, raadpleeg:

➔ Raadpleeg *Engelse FAX gebruikershandleiding*

Om een uitgestelde verzending te annuleren of een fax direct te verzenden, raadpleeg:

➔ Raadpleeg *Engelse FAX gebruikershandleiding*

Om een polling-verzending te annuleren, raadpleeg:

➔ Raadpleeg *Engelse FAX gebruikershandleiding*

Methodes voor het opgeven van een bestemming

Opgeven van het bestemmingsfaxnummer met de cijfertoetsen

De procedure voor het invoeren van een bestemmingsfaxnummer met de cijfertoetsen wordt hieronder uitgelegd.

OPMERKING

Als [**Nieuwe best. Invoeren (FAX)**] is ingesteld op [**Verbieden**], is het niet mogelijk rechtstreeks een nummer in te voeren met de cijfertoetsen.

Selecteer de bestemming uit het adresboek of met de snelkiestoets.



➔ Raadpleeg *Engelse FAX gebruikershandleiding*

- 1 Selecteer [**FAX**] op het Home-scherm.
- 2 Voer het faxnummer van het ontvangststelsel in.

OPMERKING

Er kunnen tot 64 cijfers worden ingevoerd.

Gebruik de cijfertoetsen om een nummer in te voeren.

Toets	Beschrijving
Pauze	Door deze toets in te drukken wordt een wachttijd van ongeveer drie seconden ingelast tijdens het kiezen van het nummer. Als u bijvoorbeeld het ontvangststelsel opbelt vanaf een externe lijn, dan kunt u deze methode gebruiken om een pauze in te laten vallen voor het kiezen van het nummer verdergaat nadat u een bepaald nummer belt.
Spatie	Bij de invoer van het bestemmingsnummer is mogelijk om halve breedte spaties in te voegen. Dit is handig bij het controleren of het bestemmingsnummer correct is ingevoerd.
< >	Verplaatsen van de cursor.
 (Backspace)	Om het faxnummer te corrigeren, [] (Backspace) selecteren op het aanraakpaneel en de cijfers één voor één wissen alvorens het faxnummer opnieuw in te voeren. Om het nummer helemaal te verwijderen, de toets [C] (Wissen) selecteren op het numerieke toetsenbord.
Op de haak	Selecteer [Op de haak] om verbinding te maken met de telefoonlijn. Als het faxnummer ingevoerd is, begint het apparaat het ontvangststelsel op te bellen. Nadat u op deze toets gedrukt heeft, kunt u het nummer van het ontvangststelsel intoetsen met de cijfertoetsen. ➔ <i>Engelse FAX gebruikershandleiding</i>

3 Selecteer de verzendinginstellingen.

Druk op [**Details**].

Subadrescommunicatie, gecodeerde verzending, startsnelheid verzending en ECM kunnen worden ingesteld.

Toets	Beschrijving
Subadres	Stel deze optie in om te verzenden met een subadres. ➔ Raadpleeg <i>Engelse FAX gebruikershandleiding</i>
Verzendsnelheid	Hiermee kan de beginsnelheid van de verzending worden ingesteld. Selecteer een snelheid van 9600 bps, 14400 bps of 33600 bps.  OPMERKING Normaliter hoort deze instelling op standaard ingesteld te zijn.
ECM	ECM is een communicatiemodus die door de ITU-T (International Telecommunication Union) gespecificeerd is, waarmee gegevens opnieuw worden verzonden wanneer er een fout optreedt. Faxapparaten met een ECM-modus controleren op fouten bij het communiceren, waardoor vervorming van de afbeelding door ruis op de lijn en andere omstandigheden voorkomen wordt.
Gecodeerde verzending	Hiermee kunnen gegevens worden verzonden met gecodeerde transmissie. Raadpleeg het volgende voor de methode om gecodeerde verzending in te stellen. ➔ <i>Engelse FAX gebruikershandleiding</i>



OPMERKING

Wanneer [**Toevoegen aan adresboek**] wordt weergegeven, kunt u ingevoerde gegevens in het adresboek opslaan.

4 Selecteer [OK].

Het opgeven van de bestemming wordt beëindigd.

5 Selecteer [+].

De bestemming wordt aan de bestemmingslijst toegevoegd.



OPMERKING

Wanneer [**Aan**] is geselecteerd in [**Contr.nieuwe bestemming**], wordt een bevestigingsscherm weergegeven voor het ingevoerde faxnummer. Voer opnieuw hetzelfde faxnummer in en selecteer [**OK**].

➔ *Gebruikershandleiding* van het apparaat

Selecteer [**Fax-invoer**] om het volgende faxnummer in te voeren.

➔ Raadpleeg *Engelse FAX gebruikershandleiding*

Als [**Overdracht**] is ingesteld op [**Verbieden**], is het niet mogelijk om meerdere bestemmingen in te voeren.

➔ *Gebruikershandleiding* van het apparaat

Naast een fax kunt u ook een e-mail en een folder (SMB/FTP) toevoegen om als één taak te verzenden.

➔ *Gebruikershandleiding* van het apparaat

Kiezen uit het adresboek

Selecteer een bestemming die in het adresboek is geregistreerd.



OPMERKING

Voor meer informatie over hoe u bestemmingen in het adresboek registreert, raadpleeg:

➔ *Engelse FAX gebruikershandleiding*

1 Selecteer in het bestemmings scherm voor verzenden [Adresboek] (📁).



OPMERKING

Voor meer informatie over het externe adresboek, raadpleeg:

➔ *Embedded Web Server RX User Guide*

2 Selecteer de bestemmingen.

Vink het vakje aan om de gewenste bestemming uit de lijst te kiezen. De geselecteerde bestemmingen worden aangegeven door een vinkje in het selectievakje. Om een adresboek op de LDAP-server te gebruiken, selecteert u [**Selectie**] > [**Adresboek**] > [**Extern adresboek**].

U kunt de volgorde waarin de bestemmingen weergegeven worden wijzigen door [**Naam**] of [**Nr.**] te selecteren.



OPMERKING

- Druk om het selecteren ongedaan te maken opnieuw op het selectievakje en verwijder het vinkje.
- Als [**Overdracht**] is ingesteld op [**Verbieden**], is het niet mogelijk om meerdere bestemmingen te selecteren. Ook is het dan niet mogelijk om een groep te selecteren waarin meerdere bestemmingen zijn geregistreerd.

Bestemming zoeken

Bestemmingen die in het adresboek zijn geregistreerd, kunnen worden opgezocht. Ook een geavanceerde zoekopdracht volgens soort of beginletter is mogelijk.

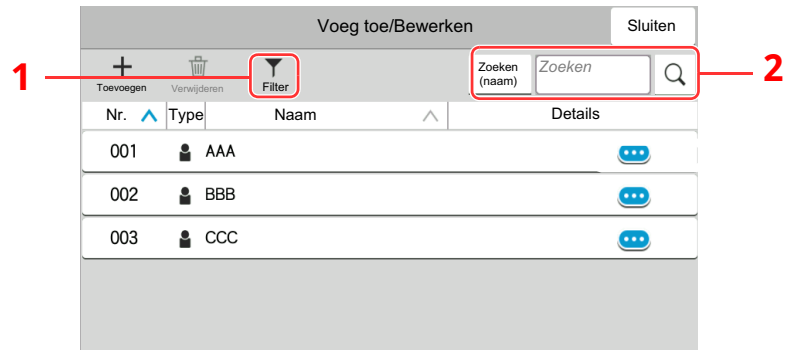

Gebruikte toetsen	Soort zoekopdracht	Opgezochte onderwerpen
1	Filter	Geavanceerd zoeken op type geregistreerde bestemming (E-mail, FAX, Map of Groep). U kunt deze functie zo instellen dat de bestemmingstypes geselecteerd worden als het adresboek wordt weergegeven. Voor meer informatie, raadpleeg: ➔ <i>Gebruikershandleiding</i> van het apparaat
2	Zoeken (nr.) Zoeken(Naam)	Zoeken op geregistreerd adresnummer of naam. Selecteer [Zoeken (nr.)] of [Zoeken(Naam)] om te wisselen tussen [Zoeken (nr.)] en [Zoeken(Naam)].

3 Accepteer de bestemming > [OK]

Bestemmingen kunnen op een later moment worden gewijzigd.

➔ Raadpleeg *Engelse FAX gebruikershandleiding*



OPMERKING



- Om de bestemming te verwijderen, selecteert u [✓] > [🗑️] (pictogram voor verwijderen) voor de bestemming die u wilt verwijderen > [**Verwijderen**].
- U kunt de standaard sorteering van het adres voor het adresboek instellen.

➔ *Gebruikershandleiding* van het apparaat

Kiezen met snelkiestoets

Druk in het bestemmings scherm voor verzenden op de snelkiestoets waaronder de bestemming is geregistreerd.

OPMERKING

Als de snelkiestoets voor de gewenste bestemming niet zichtbaar is op het aanraakscherm, druk dan op [] of [] om alle snelkiestoetsen weer te geven. Bij deze procedure wordt ervan uitgegaan dat reeds snelkiestoetsen zijn geregistreerd.

Raadpleeg voor meer informatie over het toevoegen van snelkiestoetsen:

➔ [Engelse FAX gebruikershandleiding](#)

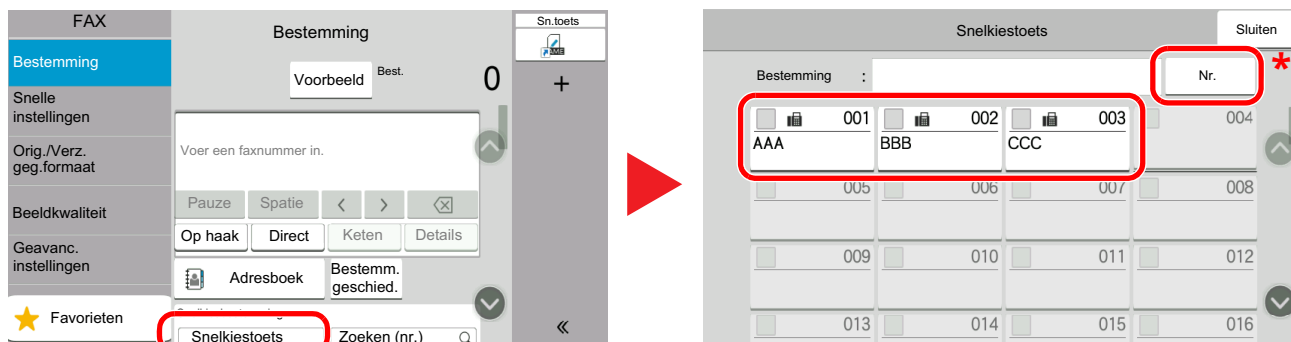

* De toets [**Nr.**] heeft dezelfde functie als [**Zoeken (nr.)**] weergegeven op het aanraakscherm. Wordt gebruikt om direct een nummer in te voeren met de numerieke toetsen, voor het opgeven van een verzendadres met een snelkiestoets of het opvragen van een opgeslagen programma met het programmanummer. Voor informatie over snelkiestoetsen, zie:

➔ [Kiezen via Zoeken \(nr.\) \(pagina 3-11\)](#)

Kiezen via Zoeken (nr.)

Roep de bestemming op door de 3 cijfers van een snelkiestoets (001 tot 100) in te voeren.

Selecteer in het bestemmings scherm voor verzenden [**Zoeken (nr.)**] om het numerieke invoerscherm weer te geven. Selecteer het invoerveld en gebruik de cijfertoetsen om het snelkiesnummer in te voeren.

OPMERKING

Als u de snelkiestoets ingevoerd heeft met 1 tot 2 cijfers, druk dan op [**OK**].

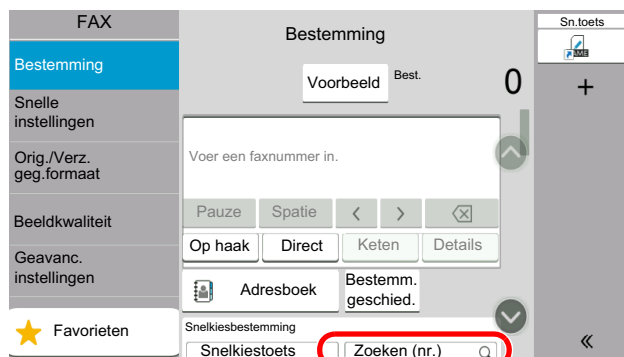

Kiezen uit de Bestemmingsgeschiedenis

Als u met dit apparaat een document verstuurt, wordt het adres in de geschiedenis opgeslagen. U kunt een adres uit de bestemmingsgeschiedenis selecteren.

1 Selecteer in het basisscherm voor verzenden [Bestemm. geschied.].

2 Selecteer de bestemmingen.

Selecteer een adres uit de weergegeven lijst.

Annull.		Bestemm.geschiedenis			OK	
Geaccep.tijd	Type	Bestemming	Gebr.naam	Status/Resultaat		
11/04 07:26	AAA			Voltooid.		
11/04 07:27	BBB			Voltooid.		

Selecteer [] om gedetailleerde informatie van de bestemming weer te geven.

3 Selecteer [OK].

Bestemmingen controleren en bewerken

Controleer en bewerk een geselecteerde bestemming.

1 Roep het scherm op.

Geef de bestemming op.

➔ [Methodes voor het opgeven van een bestemming \(pagina 3-7\)](#)

2 Controleer en bewerk de bestemming.

Selecteer [] om een lijst met bestemmingen weer te geven.

- Selecteer [] (informatiepictogram) om de bestemming te controleren.
- Selecteer [] (bewerkingspictogram) om de bestemming te bewerken.
- Selecteer [] (pictogram voor verwijderen) om de bestemming uit de lijst te verwijderen.



OPMERKING

- Wanneer [Aan] is geselecteerd in [Contr.nieuwe bestemming], dan verschijnt het bevestigingsscherm. Voer hetzelfde faxnummer en subadres opnieuw in en druk op [OK].
- ➔ *Gebruikershandleiding* van het apparaat
- Wanneer u [Aan] selecteert voor [Bestemming bevestigen voor verzenden], dan verschijnt het bevestigingsscherm nadat u op de [Start]-toets gedrukt heeft.
- ➔ *Gebruikershandleiding* van het apparaat

Multi-versturen

Met deze functie kunt u dezelfde originelen naar verschillende bestemmingen in een keer verzenden. Het apparaat bewaart (onthoudt) de te verzenden originelen tijdelijk in het geheugen, en herhaalt automatisch de nummerkeuze en verzending naar de achteraf ingestelde bestemming.

OPMERKING

Bij gebruik van een groep als bestemming, kunt u originelen naar maximaal 100 bestemmingen in een keer verzenden.

U kunt deze functie gebruiken in combinatie met subadrescommunicatie en uitgestelde verzending.

Als directe verzending is geselecteerd, wordt op het moment van verzenden overgeschakeld op verzenden uit het geheugen.

Als [**Overdracht**] is ingesteld op [**Verbieden**], is multi-versturen niet mogelijk.

➔ *Gebruikershandleiding* van het apparaat

Versturen met faxadres

- 1 **Selecteer [FAX] op het Home-scherm.**
- 2 **Geef de bestemming op.**

Om het faxnummer in te voeren

OPMERKING

Als [**Nieuwe best. Invoeren (FAX)**] is ingesteld op [**Verbieden**], is het niet mogelijk rechtstreeks een nummer in te voeren met de cijfertoetsen. Selecteer de bestemming uit het adresboek of met de snelkiestoets.

➔ *Raadpleeg Engelse FAX gebruikershandleiding*

- 1 Voer het faxnummer van het ontvangststelsel in en selecteer [**Enter**].

OPMERKING

- Er kunnen tot 64 cijfers worden ingevoerd.
Gebruik de cijfertoetsen om een nummer in te voeren.
- Wanneer [**Aan**] is geselecteerd in [**Contr.nieuwe bestemming**], wordt een bevestigingsscherm weergegeven voor het ingevoerde faxnummer. Voer opnieuw hetzelfde faxnummer in en selecteer [**OK**].

➔ *Raadpleeg Engelse FAX gebruikershandleiding*

- 2 Selecteer [**+**] om een bestemming toe te voegen.
- 3 Voer alle adressen in door stappen 1 en 2 te herhalen.

Om de bestemming uit het adresboek te kiezen

- 1 Selecteer [**Adresboek**] ().
- 2 Vink de vakjes van alle bestemmingen aan en selecteer [**OK**].



OPMERKING

Voor meer informatie over het adresboek, raadpleeg:

➔ [Kiezen uit het adresboek \(pagina 3-9\)](#)

Om de bestemming met de snelkiestoets te kiezen

Selecteer de geregistreerde snelkiestoets.



OPMERKING

Voor meer informatie over de snelkiestoets, raadpleeg:

➔ [Kiezen met snelkiestoets \(pagina 3-11\)](#)

Aanmelden/afmelden

Aanmelden bij ingeschakeld gebruikersaanmeldingsbeheer

Wanneer gebruikersaanmeldingsbeheer is ingeschakeld, moet u een gebruikersnaam en wachtwoord invoeren om het apparaat te kunnen gebruiken.

Normale aanmelding

1 Voer de aanmeldingsgebruikersnaam en het aanmeldingswachtwoord in om in te loggen.

Als dit scherm verschijnt tijdens de bediening, aanmeldingsgebruikersnaam en -wachtwoord invoeren.

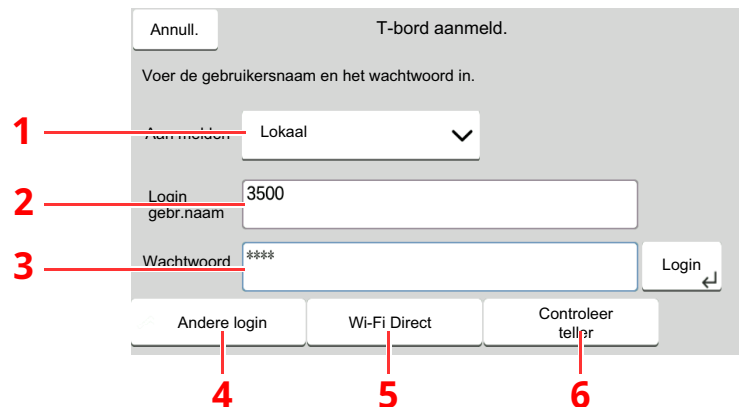

- 1 Als **[Netwerkverificatie]** geselecteerd is als gebruikersverificatiemethode, dan kan zowel **[Lokaal]** als **[Netwerk]** geselecteerd worden als verificatietype.
- 2 Voer de aanmeldingsgebruikersnaam in.
- 3 Voer het aanmeldingswachtwoord in.
➔ [Invoermethode voor tekens \(pagina 7-2\)](#)
- 4 Selecteer de aanmeldingsmethode uit **[Snelle aanmelding]**, **[Login PIN-code]** en **[ID-kaartaanm.]**.
➔ *Gebruikershandleiding* van het apparaat
- 5 Controleer de Wi-Fi Direct-omgeving.
- 6 Raadpleeg het aantal afgedrukte pagina's en het aantal gescande pagina's. Wordt weergegeven wanneer taakaccounting is ingeschakeld.

2 Druk op [Login].

Snelle aanmelding

Toets snelle aanmelding

Selecteer gebruiker om in te loggen. Nr.

 admin	1	2	3	4
	5	6	7	8
	9	10	11	12

Andere login Wi-Fi Direct

Als dit scherm verschijnt tijdens de bediening, selecteer dan een gebruiker en meld aan.



OPMERKING

Als een gebruikerswachtwoord vereist is, dan wordt een invoerscherm weergegeven.

➔ *Gebruikershandleiding* van het apparaat

Afmelden

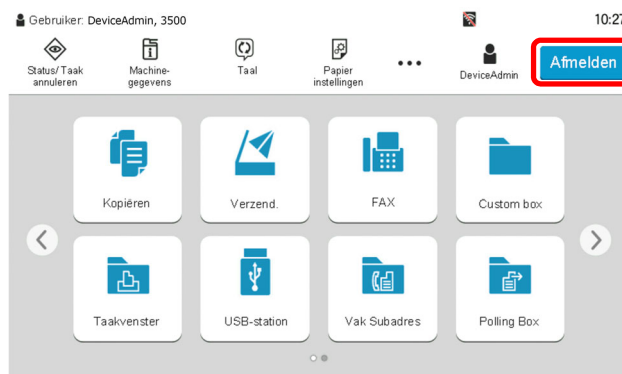

U kunt zich afmelden bij het apparaat door op de toets [**Afmelden**] te drukken. Het invoerscherm voor de aanmeldingsgebruikersnaam en het aanmeldingswachtwoord verschijnt opnieuw.

Aanmelden bij ingeschakelde taakaccounting

Wanneer taakaccounting is ingeschakeld, moet u een Account-ID invoeren om het apparaat te gebruiken.

Aanmelden

- 1 Voer in het account-ID invoerscherm met de cijfertoetsen de account-ID in en druk op **[Aanmelden]**.



OPMERKING

- Als u een verkeerd teken ingevoerd heeft, druk dan op de toets **[C]**(Wissen) en voer de account-ID opnieuw in.
- Als de ingevoerde account-ID niet overeenkomt met de geregistreerde ID, dan is een waarschuwingssignaal hoorbaar en zal het aanmelden mislukken. Voer de juiste account-ID in.
- Door op **[Controleer teller]** te drukken, kunt u het aantal afgedrukte pagina's en het aantal gescande pagina's raadplegen.

Wanneer het scherm voor het invoeren van de aanmeldingsgebruikersnaam en het wachtwoord verschijnt

Als het gebruikersaanmeldingsbeheer ingeschakeld is, dan verschijnt het scherm voor het invoeren van de aanmeldingsgebruikersnaam en het wachtwoord. Voer een aanmeldingsgebruikersnaam en het wachtwoord in om in te loggen. Als de gebruiker de accountgegevens reeds geregistreerd heeft, dan wordt het invoeren van de account-ID overgeslagen.

➔ *Gebruikershandleiding* van het apparaat

- 2 Ga verder om de overige stappen uit te voeren.

Afmelden

Als u klaar bent, druk dan op de toets **[Afmelden]** om terug te keren naar het scherm voor het invoeren van de account-ID.

4 Ontvangen van faxen

In dit hoofdstuk worden de volgende onderwerpen uitgelegd:

Faxontvangst	4-2
Ontvangstmethode	4-2
Ontvangstmethode instellen	4-2
Automatische ontvangst	4-3
Ontvangstschema	4-3
Ontvangst annuleren (verbinding verbreken)	4-4
Handmatige ontvangst	4-5
Ontvangstschema	4-5
Faxontvangstfuncties	4-6
Mediatype voor afdrukken	4-7
FAX exclusieve papierbron	4-8
Ontvangstdatum/-tijd	4-8
Duplex afdrukken	4-8
2-op-1 afdrukken	4-9
Batch afdrukken	4-9

Faxontvangst

Als dit apparaat uitsluitend gebruikt wordt als faxapparaat en niet voor het ontvangen van telefoontjes, stel het apparaat dan in voor automatische faxontvangst. U hoeft dan niets te doen als er een fax binnenkomt.

Ontvangstmethode

De methodes voor het ontvangen van faxen op dit apparaat worden hieronder weergegeven.

- Auto (normaal)
- Auto (fax/telefoon) (Zie [5-2.](#))
- Auto (antwoordapparaat) (Zie [5-4.](#))
- Handmatig (Zie [4-5.](#))

Ontvangstmethode instellen

1 Roep het scherm op.

Toets [Home] > [...] > [Systeemmenu] > [Functie-instellingen] > [FAX] > [Faxontvangst] > "Overige" [Ontvangstinstelling]

2 Selecteer de ontvangstmethode.

Selecteer de ontvangstmethode.

Voor automatische ontvangst selecteert u [Auto (Normaal)].

Automatische ontvangst

Ontvangstschema

1 Het ontvangen start.



Wanneer er een fax binnenkomt, knippert het lampje [**Gegevens**] en start de ontvangst automatisch.



OPMERKING

Wanneer een telefoon (in de handel verkrijgbaar product) wordt aangesloten op het apparaat, wordt de ontvangst gestart nadat de telefoon rinkelt.

U kunt het aantal keer overgaan wijzigen.

➔ Raadpleeg *Engelse FAX gebruikershandleiding*

Ontvangen in het geheugen

Als het apparaat niet kan afdrukken doordat het papier op is of vastgelopen is, dan slaat het de ontvangen originelen tijdelijk op in het geheugen. Als het apparaat weer kan afdrukken, dan begint het af te drukken.

Het aantal pagina's dat kan worden opgeslagen is afhankelijk van de bladzijden. Doorgaans kunnen ongeveer 256 of meer A4-pagina's bij normale resolutie worden opgeslagen.

Tijdens het ontvangen in het geheugen worden de afdruktaken voor ontvangen faxen weergegeven bij Afdruktaken op het Statusscherm. Voeg papier toe of verwijder het vastgelopen papier om de ontvangen originelen af te drukken.

Voor meer informatie over het Statusscherm, raadpleeg:

➔ *Gebruikershandleiding* van het apparaat

2 Ontvangen faxen afdrukken

De ontvangen faxen worden uitgevoerd in de binnenlade met de bedrukte zijde naar beneden.

Ontvangst annuleren (verbinding verbreken)

Als u een ontvangst annuleert door de telefoonverbinding te verbreken, volg dan de volgende procedure.

 **OPMERKING**
Als de verbinding verbroken wordt tijdens het ontvangen van een fax, wordt de inhoud van de taak die tot de onderbreking werd ontvangen afgedrukt.

- 1 Druk op de toets [Status/Taak annuleren].**
- 2 Verbreek de verbinding.**
[Status faxcommunicatie] > "FAX" [Lijn uit]
Als de verbinding verbroken is, wordt de ontvangst gestopt.

Handmatige ontvangst

Met deze methode kunt u faxen ontvangen door [**Handm. ontv.**] te selecteren nadat bevestigd is dat de telefoonlijn verbonden is met het verzendsysteem.



OPMERKING

Om Handmatige ontvangst te gebruiken, moet u de ontvangstmodus veranderen in Handmatige ontvangst. Om over te schakelen naar de handmatige modus, raadpleeg:

➔ *Engelse FAX gebruikershandleiding*

Als u een telefoontoestel (in de handel verkrijgbaar) op dit apparaat aansluit, dan kunt u originelen ontvangen nadat u met de persoon aan de kant van het verzendsysteem gepraat heeft.

➔ [Handmatige ontvangst \(pagina 5-7\)](#)

Ontvangstschema

- 1 Het apparaat ontvangt een oproep.**
Als het apparaat een oproep ontvangt, gaat een belsignaal af.
- 2 Roep het scherm op.**
Toets [**Status/Taak annuleren**] > [**Status faxcommunicatie**]
- 3 Selecteer [**Handm. ontv.**].**
De ontvangst zal beginnen.

Faxontvangstfuncties

De ontvangst- en afdrukmethode voor faxen kunnen worden ingesteld.

Wat wilt u doen?	Referentiepagina
Het type te gebruiken papier beperken.	Mediatype voor afdrukken ► pagina 4-7
Het type te gebruiken cassette beperken.	FAX exclusieve papierbron ► pagina 4-8
De datum en tijd van ontvangst en andere informatie afdrukken.	Ontvangstdatum/-tijd ► pagina 4-8
Ontvangen faxen op beide zijden van het papier afdrukken.	Duplex afdrukken ► pagina 4-8
Twee-pagina faxen op één pagina ontvangen.	2-op-1 afdrukken ► pagina 4-9
Ontvangen faxen als één batch afdrukken.	Batch afdrukken ► pagina 4-9
Ontvangen faxen doorsturen naar een ander faxapparaat of een computer.	Raadpleeg <i>Engelse FAX gebruikershandleiding</i>
Ontvangen faxen in het apparaat opslaan zonder ze af te drukken.	Raadpleeg <i>Engelse FAX gebruikershandleiding</i>
Ontvangst van een fax starten door het ontvangende apparaat te besturen.	Raadpleeg <i>Engelse FAX gebruikershandleiding</i>
Een origineel coderen voor een veilige verzending.	Raadpleeg <i>Engelse FAX gebruikershandleiding</i>

Mediatype voor afdrukken

Geef de papiersoort op die gebruikt wordt om de ontvangen fax af te drukken.

Ondersteunde papiersoorten	Alle mediatypen, Normaal, Ruw, Velijn, Etiketten, Gerecycled, Bankpost, Karton, Kleur, Envelop, Dik, Gecoat, Hoge kwaliteit, Aangepast 1 tot 8
-----------------------------------	--

Raadpleeg voor meer informatie over de configuratie-instellingen:

➔ *Engelse FAX gebruikershandleiding*



OPMERKING

Als FAX exclusieve papierbron is ingesteld, wordt het papier ingevoerd vanaf de cassette die als de exclusieve papierbron voor faxen is ingesteld.

➔ [FAX exclusieve papierbron \(pagina 4-8\)](#)

Cassette instellen voor het afdrukken van ontvangen faxen

Door het mediatype op te geven, kunnen faxen in de bijbehorende cassette ontvangen worden.

1 Roep het scherm op.

Toets **[Home]** > [...] > **[Systeemmenu]** > **[Machine- instellingen]** > **[Papierinvoer]** > **[Instellingen cassette 1-5^{*1}]** of **[Instelling MF-cassette]**

Selecteer de cassette die u wilt gebruiken bij het ontvangen van faxen.

*1 De weergegeven cassette varieert afhankelijk van de installatiestatus van de optionele papierinvoer.

2 Selecteer het papierformaat.

Raadpleeg het volgende voor informatie over het instellen van het papierformaat:

➔ *Gebruikershandleiding* van het apparaat

3 Selecteer de papiersoort.

Configureer de papierinstellingen voor faxontvangst.

➔ Raadpleeg *Engelse FAX gebruikershandleiding*

[Mediatype] > Kies de papiersoort. > **[OK]**

FAX exclusieve papierbron

Stel exclusieve papiercassettes voor faxen in.

Selecteerbare papierbron	Cassette 1 tot 5
--------------------------	------------------



OPMERKING

Onderstaande cassettes kunnen niet worden geselecteerd.

- Papierformaat is anders dan op Auto ingesteld.
- Mediatype is ingesteld op Voorbedrukt, Geperforeerd, Briefpapier.

Voor FAX-rapporten wordt het papier ingevoerd vanaf de cassette die als FAX exclusieve papierbron is ingesteld.

Raadpleeg voor meer informatie over de configuratie-instellingen:

➔ *Engelse FAX gebruikershandleiding*

Ontvangstdatum/-tijd

De functie Ontvangstdatum/-tijd voegt de datum/tijd van ontvangst, de afzenderinformatie en het aantal pagina's toe bovenaan elke pagina als de ontvangen fax afgedrukt wordt. Dit is handig om de ontvangsttijd te bevestigen als de fax van een andere tijdzone afkomstig is.



OPMERKING

Als de ontvangen fax data wordt doorgestuurd na het ophalen uit het geheugen, dan wordt de datum/tijd van ontvangst niet toegevoegd aan de doorgestuurde gegevens. Als de ontvangen gegevens worden afgedrukt op meerdere pagina's, dan wordt de datum/tijd van ontvangst alleen op de eerste pagina afgedrukt. Het wordt niet afgedrukt op de daaropvolgende pagina's.

Aan	Datum/tijd van ontvangst afdrukken.
Uit	Datum/tijd van ontvangst niet afdrukken.

Raadpleeg voor meer informatie over de configuratie-instellingen:

➔ *Engelse FAX gebruikershandleiding*

Duplex afdrukken

Als er meerdere pagina's worden ontvangen van dezelfde breedte, dan kan dubbelzijdig worden afgedrukt op papier met dezelfde breedte als de gegevens.

Aan	Afdrukken op beide zijden.
Uit	Niet afdrukken op beide zijden.

Raadpleeg voor meer informatie over de configuratie-instellingen:

➔ *Engelse FAX gebruikershandleiding*

2-op-1 afdrukken

Als u een origineel van meerdere Statement- of A5-pagina's ontvangt, dan worden met deze functie 2 pagina's van het origineel samen afgedrukt op één Letter- of A4-pagina. Als u 2-op-1 ontvangt en dubbelzijdig afdrukken tegelijkertijd opgeeft, dan wordt 2-op-1-ontvangst uitgeschakeld.

Aan	2-op-1 afdrukken.
Uit	Niet 2-op-1 afdrukken.

Raadpleeg voor meer informatie over de configuratie-instellingen:

➔ *Engelse FAX gebruikershandleiding*

Batch afdrukken

Als een fax van meerdere pagina's wordt ontvangen, dan worden de pagina's in één keer samen afgedrukt als alle pagina's ontvangen zijn.

Aan	Afdrukken als een batch nadat alle pagina's zijn ontvangen.
Uit	Elke pagina afdrukken zodra deze is ontvangen.

Raadpleeg voor meer informatie over de configuratie-instellingen:

➔ *Engelse FAX gebruikershandleiding*

5 Gebruik van handige faxfuncties

In dit hoofdstuk worden de volgende onderwerpen uitgelegd:

Gebruik van een aangesloten telefoon	5-2
Automatisch schakelen tussen fax/telefoon	5-2
Automatisch schakelen tussen fax/antwoordapparaat	5-4
Handmatig verzenden	5-6
Handmatige ontvangst	5-7
Functie schakelen op afstand	5-8

Gebruik van een aangesloten telefoon

Het is mogelijk om een telefoon (in de handel verkrijgbaar product) aan te sluiten op dit apparaat en verschillende functies te gebruiken.

Automatisch schakelen tussen fax/telefoon

Deze ontvangstmethode is handig als u zowel telefoon als fax op dezelfde telefoonlijn gebruikt. Als er faxoriginelen verstuurd zijn, dan ontvangt het apparaat deze automatisch, en als de andere partij opbelt vanaf een telefoontoestel, dan geeft het apparaat een belsignaal om de gebruiker te verzoeken op te nemen.



BELANGRIJK

Om het Automatisch schakelen tussen fax/telefoon te gebruiken, moet een (in de handel verkrijgbaar) telefoontoestel aangesloten zijn op het apparaat.

Nadat de telefoon het ingestelde aantal keren overgegaan is, zijn de telefoonkosten voor de andere partij ook als het ontvangststelsel niet reageert.

Ontvangstschema

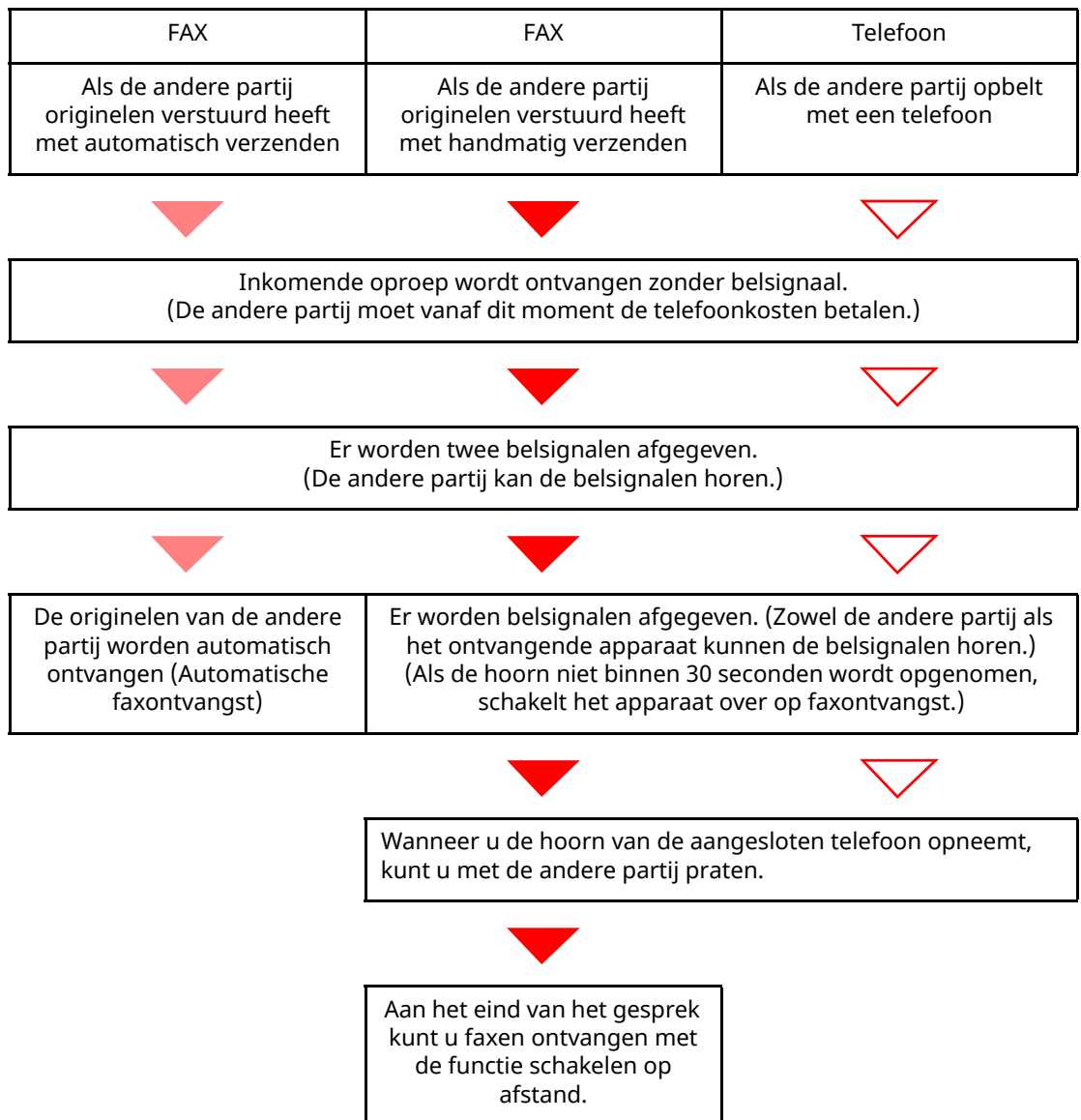

 **OPMERKING**

Aan het eind van het gesprek kunt u ook faxen ontvangen met de functie schakelen op afstand.

➔ [Functie schakelen op afstand \(pagina 5-8\)](#)

Vorbereiding:

Selecteer [**Auto (FAX/Tel.)**].

➔ Raadpleeg *Engelse FAX gebruikershandleiding*

1 De telefoon gaat over.



Het aangesloten telefoontoestel geeft een belsegnaal af.

 **OPMERKING**

U kunt het aantal keer overgaan wijzigen.

➔ Raadpleeg *Engelse FAX gebruikershandleiding*

2 Beantwoord de oproep.

Als er opgebeld wordt vanaf een telefoon

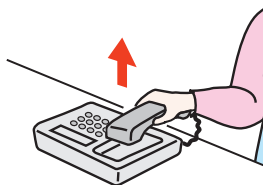

1 Het apparaat geeft een belsegnaal om de gebruiker te verzoeken op te nemen. Neem binnen 30 seconden de hoorn op van de telefoon.

 **OPMERKING**

Als u de hoorn niet binnen 30 seconden opneemt, dan schakelt het apparaat over op faxontvangst.

2 Praat met de ander partij.

 **OPMERKING**

Aan het eind van het gesprek kunt u ook faxen ontvangen met de functie schakelen op afstand.

➔ [Functie schakelen op afstand \(pagina 5-8\)](#)

Als er opgebeld wordt vanaf een fax

Het apparaat begint met het ontvangen van de originelen.

Automatisch schakelen tussen fax/antwoordapparaat

Deze methode is handig als u zowel een antwoordapparaat als een fax gebruikt. Als er faxoriginelen verstuurd zijn, dan ontvangt het apparaat deze automatisch, en als de oproep vanaf een telefoontoestel afkomt, dan voert het apparaat de functies van het aangesloten antwoordapparaat uit. Zo kan de andere partij een bericht achterlaten op het antwoordapparaat als de gebruiker afwezig is.

✓ BELANGRIJK

Als de functie Automatisch schakelen tussen fax/antwoordapparaat gebruikt wordt en er doet zich een stilte voor van langer dan 30 seconden binnen één minuut nadat het apparaat een oproep van de andere partij ontvangen heeft, dan wordt de stiltedetectiefunctie van het apparaat geactiveerd en schakelt het apparaat over op faxontvangst.

🔍 OPMERKING

Om het Automatisch schakelen tussen fax/antwoordapparaat te gebruiken, moet een telefoontoestel met antwoordapparaat (in de handel verkrijgbaar) aangesloten zijn op het apparaat.

Raadpleeg voor meer informatie over bijvoorbeeld het aannemen van berichten, de gebruikershandleiding van het betreffende antwoordapparaat.

Stel het aantal belsignalen op het apparaat hoger in dan het aantal belsignalen van het antwoordapparaat.

➔ Raadpleeg *Engelse FAX gebruikershandleiding*

Ontvangstschema

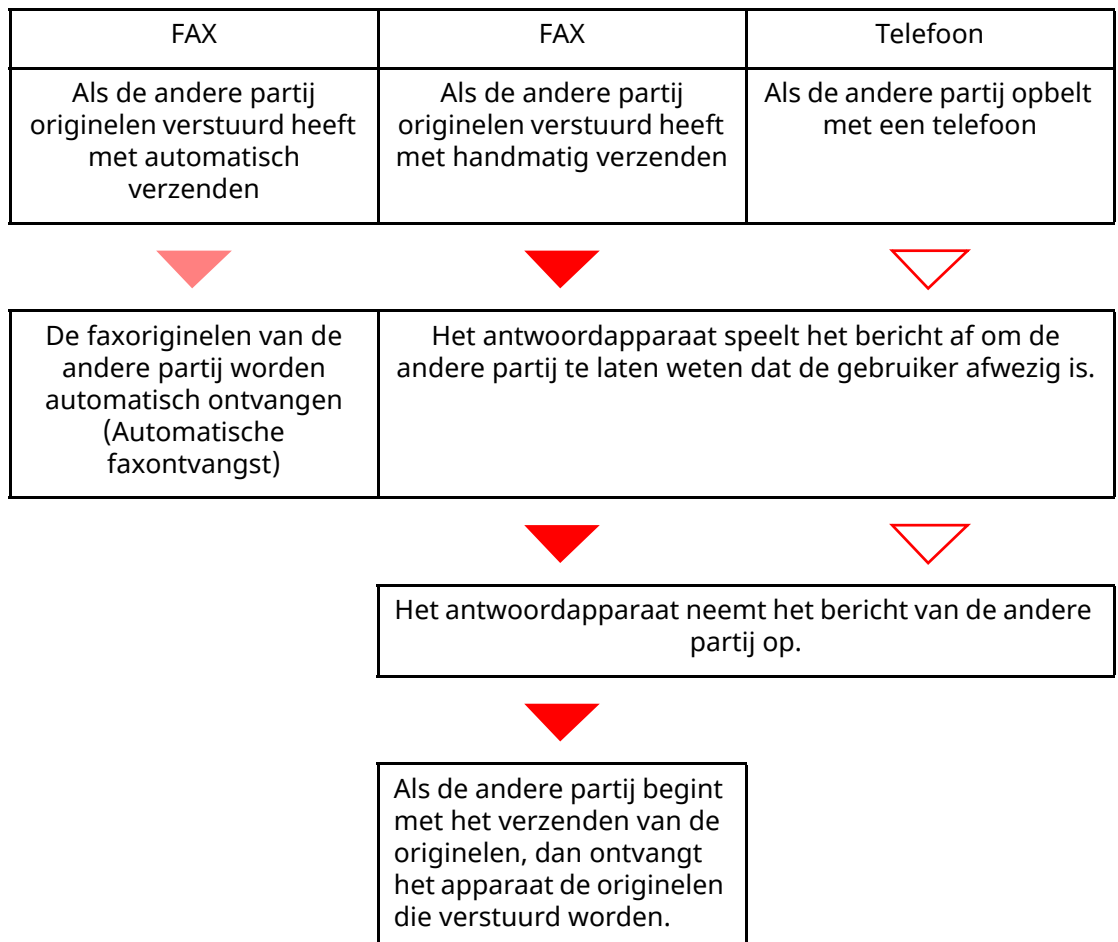

Vorbereiding:

Selecteer [**Auto (TAD)**].

➔ Raadpleeg *Engelse FAX gebruikershandleiding*

1 De telefoon gaat over.



Het aangesloten telefoontoestel geeft het ingestelde aantal belsignalen af.



OPMERKING

Als u de hoorn opneemt terwijl de telefoon nog aan het overgaan is, dan schakelt het apparaat naar dezelfde status als bij handmatige ontvangst.

➔ [Handmatige ontvangst \(pagina 5-7\)](#)

2 Het antwoordapparaat antwoordt.

Als er opgebeld wordt vanaf een telefoon maar de gebruiker is afwezig

Het antwoordapparaat speelt het bericht af en neemt het ingesproken bericht van de andere partij op.



OPMERKING

Als zich een stilte voordoet van minstens 30 seconden tijdens het opnemen, dan schakelt het apparaat over naar faxontvangst.

Als er opgebeld wordt vanaf een fax

Het apparaat begint met het ontvangen van de originelen.

Handmatig verzenden

Als u wilt spreken met de persoon aan het ontvangststelsel of als het stelsel moet overschakelen naar faxontvangst, gebruik dan deze methode om origineel te verzenden.

- 1 Plaats de origineel.**
- 2 Kies het bestemmingsnummer.**

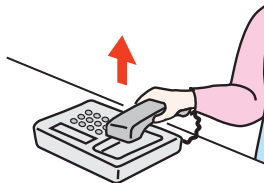

Neem de hoorn op en kies het nummer van het ontvangststelsel.

- 3 Controleer of de telefoonlijn is aangesloten op de fax van het ontvangststelsel.**

Als de bestemming een faxapparaat is, dan zal u een lange hoge pieptoon horen. Als iemand de oproep beantwoordt, dan kunt u met deze persoon praten.

- 4 [FAX] op het Home-scherm > [Op de haak]**

- 5 Druk op de toets [Start].**

De transmissie start.

- 6 Leg de hoorn op de haak.**

Wanneer het verzenden start (wanneer het lampje [**Gegevens**] op het bedieningspaneel begint te knipperen), legt u de hoorn weer op de haak.

Handmatige ontvangst

Ontvangst is mogelijk na bevestiging dat de telefoonlijn is aangesloten op de verzendende partij.



OPMERKING

Automatische faxontvangst is ingesteld als ontvangstmodus voor dit apparaat. Om Handmatige ontvangst te gebruiken, moet u de ontvangstmodus veranderen in Handmatige ontvangst. Om over te schakelen naar de handmatige modus, raadpleeg:

➔ *Engelse FAX gebruikershandleiding*

1 De telefoon gaat over.

Wanneer er een oproep binnenkomt, geeft de telefoon die is aangesloten op het apparaat een beltoon af.

2 Til de hoorn op.

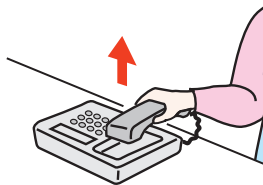

Til de hoorn van de telefoon op.

3 Controleer of de telefoonlijn is aangesloten op de fax van het verzendsysteem.

Als de bestemming een faxapparaat is, dan zal u zachte pieptonen horen. Als iemand de oproep beantwoordt, dan kunt u met deze persoon praten.

4 Toets [Status/Taak annuleren] > [Status faxcommunicatie] > [Handm. ontv.]

De ontvangst zal beginnen.



OPMERKING

Bij gebruik van een telefoontoestel dat toonsignalen kan versturen, gebruik de telefoon om de ontvangst van originelen te starten met de functie schakelen op afstand.

➔ Raadpleeg *Engelse FAX gebruikershandleiding*

5 Leg de hoorn op de haak.

Wanneer de ontvangst start (wanneer het lampje [Gegevens] op het bedieningspaneel begint te knipperen), legt u de hoorn weer op de haak.

Functie schakelen op afstand

U kunt de faxontvangst starten via bediening vanaf het aangesloten telefoontoestel. Deze functie is handig voor gebruik van dit apparaat en een telefoontoestel (in de handel verkrijgbaar product) gecombineerd geïnstalleerd op ver van elkaar verwijderden plaatsen.



OPMERKING

Om het schakelen op afstand te gebruiken, moet een (in de handel verkrijgbaar) telefoontoestel dat toonsignalen kan versturen aangesloten zijn op het apparaat. Ook als een telefoontoestel dat toonsignalen kan versturen is aangesloten, kan het toch zijn dat deze functie niet naar tevredenheid kan worden gebruikt, afhankelijk van het type telefoontoestel. Voor meer informatie, neem contact op met onze vertegenwoordiger of de winkel waar u dit apparaat hebt gekocht.

De schakelaar op afstand is in de fabriek ingesteld op 55.

Het oproepnummer van de schakelaar op afstand kan worden gewijzigd.

➔ Raadpleeg *Engelse FAX gebruikershandleiding*

Gebruik van de schakelaar op afstand

Volg de volgende procedure om het ontvangen van een fax te starten vanaf het aangesloten telefoontoestel.

1 Het aangesloten telefoontoestel geeft een belsignaal af.

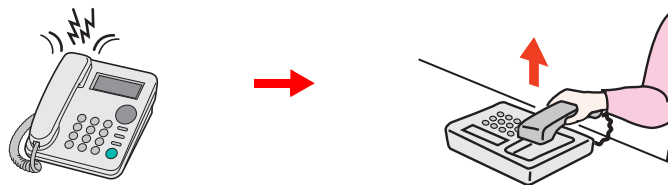

Til de hoorn van de telefoon op.



OPMERKING

U kunt het aantal keer overgaan wijzigen.

➔ Raadpleeg *Engelse FAX gebruikershandleiding*

2 Druk op het oproepnummer van de schakelaar op afstand (2 cijfers).

Als u de faxtoon in de hoorn hoort, voer dan het tweecijferige oproepnummer van de externe schakelaar in met behulp van de belknop op het telefoontoestel. De telefoonlijn schakelt over op het apparaat, en de ontvangst begint.

6 Problemen oplossen

In dit hoofdstuk worden de volgende onderwerpen uitgelegd:

Lampjes tijdens verzenden/ontvangen	6-2
Reageren op een knipperend lampje Opgelet	6-2
Vorzorgsmaatregelen bij het uitschakelen van het apparaat	6-3
Berichten	6-4
Foutcodelijst	6-6
Problemen oplossen	6-9
Veelgestelde vragen	6-11

Lampjes tijdens verzenden/ontvangen

Het lampje [**Gegevens**] geeft de status van de faxverzending weer.

- Het lampje [**Gegevens**] knippert tijdens het verzenden en ontvangen van een fax.
- Het lampje [**Gegevens**] brandt als er brongegevens in het geheugen opgeslagen zijn voor uitgestelde verzending.



Reageren op een knipperend lampje Opgelet

Als het lampje [**Opgelet**] knippert, druk dan op de toets [**Status/Taak annuleren**] om de foutmelding te controleren. Als het bericht niet weergegeven wordt op het aanraakscherm wanneer u op [**Status/Taak annuleren**] drukt of als het lampje [**Opgelet**] knippert, controleer dan het volgende.

Probleem	Controlepunten	Mogelijke oplossing	Referentiepagina
Het verzenden van een fax lukt niet.	Is de modulaire kabel goed aangesloten?	Sluit de modulaire kabel op de juiste manier aan.	—
	Is het toegestane faxnummer of toegestane ID-nummer juist geregistreerd?	Controleer het toegestane faxnummer of toegestane ID-nummer.	—
	Is er een communicatiefout opgetreden?	Controleer de foutcodes in het Verzend- en ontvangstresultatenrapport en het Activiteitenrapport. Als de foutcode begint met een "U" of "E", voer dan de bijbehorende procedure uit.	6-6
	Is de faxlijn van de ontvanger bezet?	Verzend opnieuw.	—
	Antwoordt het faxapparaat van de ontvanger?	Verzend opnieuw.	—
	Doet zich een andere fout voor dan hierboven vermeld?	Neem contact op met uw servicevertegenwoordiger.	—

Vorzorgsmaatregelen bij het uitschakelen van het apparaat

Druk op de hoofdschakelaar om het apparaat uit te schakelen. Het automatisch ontvangen van faxen is niet mogelijk als de hoofdschakelaar uitgeschakeld is.

1 Zet de hoofdschakelaar uit.

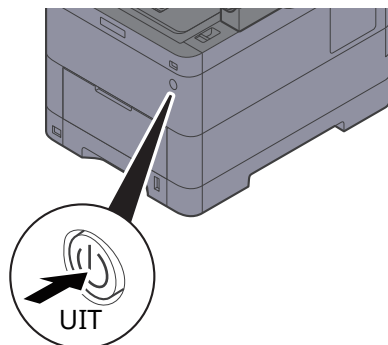

Het bevestigingsbericht voor stroomtoevoer uitgeschakeld wordt weergegeven.
Het uitschakelen duurt enkele minuten.

Berichten

Als zich een fout voordoet, wordt in het display één van de onderstaande berichten weergegeven. Zo kunt u het probleem herkennen en oplossen.

OPMERKING

Als zich een verzendfout voordoet, dan wordt een verzend-/ontvangstresultaatrapport aangemaakt.

Kijk de foutcode na in het rapport en raadpleeg:

➔ [Foutcodelijst \(pagina 6-6\)](#)

Voor het afdrukken van een verzend-/ontvangstresultaatrapport, raadpleeg:

➔ *Engelse FAX gebruikershandleiding*

U kunt ook foutcodes controleren aan de hand van het activiteitenrapport.

➔ Raadpleeg *Engelse FAX gebruikershandleiding*

Bericht	Controlepunten	Mogelijke oplossing	Referentiepagina
Aantal geplande verzendtaken overschreden.	—	Het aantal taken heeft de limiet voor uitgestelde verzending overschreden. Druk op [Afsluiten] . De taak is geannuleerd. Wacht tot de uitgestelde verzending wordt uitgevoerd, of annuleer de uitgestelde verzending en voer vervolgens de taak opnieuw uit.	—
Beperking taakaccounting overschreden.	Is de toegestane afdrukhoeveelheid beperkt door taakaccounting overschreden?	De toegestane afdrukhoeveelheid beperkt door taakaccounting is overschreden. Er kan niet meer afgedrukt worden. De taak is geannuleerd. Druk op [Afsluiten] .	Raadpleeg de gebruikershandleiding van het apparaat.
Controleer het papier in de multifunctionele lade.	—	Het papierformaat verschilt. Plaats het geselecteerde papierformaat en druk op [Doorgaan] .	—
De limiet voor de box is overschreden.	Wordt [Afsluiten] op het aanraakscherm weergegeven?	De opgegeven documentbox is vol en er is geen opslagcapaciteit meer. De taak is geannuleerd. Druk op [Afsluiten] . Probeer de taak opnieuw uit te voeren na het afdrukken of verwijderen van gegevens uit de box.	—

Bericht	Controlepunten	Mogelijke oplossing	Referentiepagina
De telefoon ligt van de haak.	—	Plaats de hoorn terug.	—
Kan deze taak niet uitvoeren.	—	Deze taak is geannuleerd omdat hij beperkt wordt door Gebruikersautorisatie of Taakaccounting. Druk op [Afsluiten].	—
Machinefout.	—	Er is een interne fout opgetreden. Schrijf de foutcode op die op het scherm wordt weergegeven. Bel de technische dienst.	—
Plaats papier in papercassette #.	Is het papier in de aangegeven papercassette op?	Plaats papier.	—
Subadresbox - limiet overschreden.	—	Volg de instructies op het scherm en verwijder documenten uit de subadresbox om ruimte te maken voor inkomende faxen. Om de geannuleerde taak te controleren, de toets [Status/Taak annuleren] selecteren en vervolgens [Taken afdrukken] om het ontvangstresultaat te controleren.	—





Foutcodelijst



Als zich een verzendfout voordoet, dan wordt één van de volgende foutcodes vermeld in het verzend-/ontvangstresultaatrapport en activiteitenrapport.



OPMERKING

“U” of “E” verschijnt in de foutcode afhankelijk van de communicatiesnelheidsinstelling.

Foutcode	Mogelijke oorzaak/oplossing
Bezot	Verbinding maken met ontvanger mislukt ondanks het ingestelde aantal keren opnieuw bellen. Verzend opnieuw.
GEANNULEERD	Verzending is geannuleerd door een handeling om de verzending te annuleren. Ontvangst is geannuleerd door een handeling om de ontvangst te annuleren.
E00300 - U00300	Papier op in het ontvangende apparaat. Vraag na bij de ontvanger.
E00430 - E00462 - U00430 - U00462	Ontvangst is geannuleerd wegens incompatibiliteit met communicatiefuncties van het verzendapparaat ook al was er verbinding.
E00601 - E00690 - U00601 - U00690	Communicatie is beëindigd wegens storing op het apparaat. Verzend of ontvang opnieuw.
E00700 - U00700	Communicatie is beëindigd wegens storing op het verzend- of ontvangstapparaat.
E00800 - E00811 - U00800 - U00811	Pagina('s) niet correct verstuurd. Verzend opnieuw. Als u nog steeds problemen ondervindt, reduceer dan de beginsnelheid verzenden en verzend opnieuw.  OPMERKING Als de communicatiefout regelmatig optreedt, verander dan de standaardinstelling van de beginsnelheid verzenden in Systeemmenu.
E00900 - E00910 - U00900 - U00910	Pagina('s) niet correct ontvangen. Vraag de afzender om opnieuw te versturen.  OPMERKING Als de communicatiefout regelmatig optreedt, verander dan de standaardinstelling van de startsnelheid ontvangen in Systeemmenu.
E01000 - E01097 - U01000 - U01097	Communicatiefout tijdens verzending. Verzend opnieuw. Als u nog steeds problemen ondervindt, reduceer dan de beginsnelheid verzenden en verzend opnieuw.  OPMERKING Als de communicatiefout regelmatig optreedt, verander dan de standaardinstelling van de beginsnelheid verzenden in Systeemmenu.
E01100 - E01196 - U01100 - U01196	Communicatiefout tijdens ontvangst. Vraag de afzender om opnieuw te versturen.  OPMERKING Als de communicatiefout regelmatig optreedt, verander dan de standaardinstelling van de startsnelheid ontvangen in Systeemmenu.
U01400	Maken van verbinding met het verzend- of ontvangstapparaat mislukt doordat opbellen via toonsignalen gebruikt werd bij een pulssignaalensysteem.
E01500	Communicatiefout tijdens hogesnelheidsverzending. Verzend opnieuw. Als u nog steeds problemen ondervindt, reduceer dan de beginsnelheid verzenden en verzend opnieuw.  OPMERKING Als de communicatiefout regelmatig optreedt, verander dan de standaardinstelling van de beginsnelheid verzenden in Systeemmenu.

Foutcode	Mogelijke oorzaak/oplossing
E01600	<p>Communicatiefout tijdens hogesnelheidsontvangst. Vraag de afzender om de transmissiesnelheid lager in te stellen en opnieuw te versturen.</p> <p> OPMERKING Als de communicatiefout regelmatig optreedt, verander dan de standaardinstelling van de startsnelheid ontvangen in Systeemmenu.</p>
E01700 - E01720	<p>Communicatiefout tijdens hogesnelheidsverzending. Verzend opnieuw. Als u nog steeds problemen ondervindt, reduceer dan de beginsnelheid verzenden en verzend opnieuw.</p> <p> OPMERKING Als de communicatiefout regelmatig optreedt, verander dan de standaardinstelling van de beginsnelheid verzenden in Systeemmenu.</p>
E01721	<p>Communicatiefout tijdens hogesnelheidsverzending. Gebruikte transmissiesnelheid is mogelijk niet beschikbaar op het ontvangende apparaat. Stel de transmissiestartsnelheid lager in en verzend opnieuw.</p>
E01800 -E01820	<p>Communicatiefout tijdens hogesnelheidsontvangst. Vraag de afzender om de transmissiesnelheid te verlagen en opnieuw te verzenden of om de startsnelheid ontvangen in Systeemmenu te verminderen.</p>
E01821	<p>Communicatiefout tijdens hogesnelheidsontvangst. Gebruikte transmissiesnelheid is mogelijk niet beschikbaar op dit apparaat. Vraag de afzender om de transmissiesnelheid te verlagen en opnieuw te verzenden of om de startsnelheid ontvangen in Systeemmenu te verminderen.</p>
E03000 U03000	<p>Tijdens polling-ontvangst kon een fax niet ontvangen worden omdat er geen originelen in het faxapparaat van de andere partij geplaatst waren. Vraag na bij de andere partij.</p>
E03200 U03200	<p>Subadres-bulletinboard-ontvangst werd geprobeerd en het apparaat van de andere partij is van ons merk, maar er zaten geen gegevens in de opgegeven subadresbox. Vraag na bij de andere partij.</p>
E03300 U03300	<p>Er deed zich een fout voor door onderstaand punt 1 of 2. Vraag na bij de andere partij.</p> <ol style="list-style-type: none"> 1 Het apparaat van de andere partij is van ons merk en er waren zichtbaar verzendbeperkingen ingesteld door de andere partij tijdens polling-ontvangst. Communicatie is beëindigd omdat het wachtwoord onjuist was. 2 Het apparaat van de andere partij is van ons merk en er waren zichtbaar verzendbeperkingen ingesteld door de andere partij tijdens subadres-bulletinboard-ontvangst. Communicatie is beëindigd omdat het wachtwoord onjuist was.
E03400 U03400	<p>Polling-ontvangst is beëindigd omdat het wachtwoord ingevoerd door de andere partij niet overeenkwam met de lokale FAX-ID op het ontvangende apparaat. Vraag na bij de andere partij.</p>
E03500 U03500	<p>Subadres-bulletinboard-ontvangst werd geprobeerd en het apparaat van de andere partij is van ons merk, maar de opgegeven subadresbox was niet geregistreerd op het apparaat van de andere partij. Vraag na bij de ontvanger.</p>
E03600 U03600	<p>Het apparaat van de andere partij is van ons merk en subadres-bulletinboard-ontvangst is beëindigd omdat het opgegeven subadreswachtwoord onjuist was. Vraag na bij de andere partij.</p>
E03700 U03700	<p>Subadres-bulletinboard-ontvangst werd geprobeerd maar het apparaat van de andere partij is niet voorzien van een subadres-bulletinboard-communicatiefunctie of er waren geen originelen aanwezig in één van de transferboxen (subadresboxen).</p>
E04000 U04000	<p>Opgegeven subadresbox is niet geregistreerd in het ontvangende apparaat van ons merk of het subadres komt niet overeen.</p>
E04100 U04100	<p>Ontvangende apparaat is niet voorzien van een subadresboxfunctie of het subadres komt niet overeen.</p>

Foutcode	Mogelijke oorzaak/oplossing
E04200 U04200	Gecodeerde verzending is geannuleerd omdat de opgegeven box niet geregistreerd is.
E04300 U04300	Gecodeerde verzending is geannuleerd omdat de ontvangende fax niet voorzien is van een gecodeerde communicatiefunctie.
E04400 U04400	Gecodeerde verzending is geannuleerd omdat de coderings sleutel niet overeenkomt.
E04500 U04500	Gecodeerde ontvangst is geannuleerd omdat de coderings sleutel niet overeenkomt.
E05100 U05100	Verzending is geannuleerd omdat niet voldaan werd aan de communicatievereisten door de verzendbeperking die op dit apparaat ingesteld is. Vraag na bij de ontvanger.
E05200 U05200	Ontvangst is geannuleerd omdat niet voldaan werd aan de communicatievereisten door de ontvangstbeperking die op dit apparaat ingesteld is.
E05300 U05300	Ontvangst is geweigerd door de ontvanger omdat niet voldaan werd aan de communicatievereisten door de ontvangstbeperking die op het ontvangende apparaat ingesteld is. Vraag na bij de ontvanger.
E14000 U14000	Ontvangst in de subadresbox is beëindigd omdat er geen vrije ruimte meer is in het geheugen van dit apparaat. Maak ruimte vrij door de gegevens in het geheugen te verwerken of annuleer de ontvangst in de subadresbox.
E14100 U14100	Verzending naar de subadresbox van het ontvangende apparaat van ons merk is beëindigd omdat er geen vrije ruimte meer is in het geheugen van het ontvangende apparaat. Vraag na bij de ontvanger.
E19000 U19000	Ontvangst in het geheugen is beëindigd omdat er geen vrije ruimte meer is in het geheugen van dit apparaat. Maak ruimte vrij door de opgeslagen gegevens te verwerken en vraag de afzender om opnieuw te versturen.
E19100 U19100	Verzending is beëindigd omdat er geen vrije ruimte meer is in het geheugen van het ontvangende apparaat. Vraag na bij de ontvanger.
E19300 U19300	Verzending is beëindigd vanwege een gegevensfout tijdens de verzending. Verzend opnieuw.

Problemen oplossen

Als zich een probleem voordoet, controleer dan eerst de volgende punten. Als het probleem aanhoudt, neem dan contact op met uw dealer of servicevertegenwoordiger.

Probleem	Controlepunten	Mogelijke oplossing	Referentiepagina
Verzenden van documenten lukt niet.	Is de modulaire kabel goed aangesloten?	Sluit de modulaire kabel op de juiste manier aan.	—
	Wordt <i>Fout bij verzenden</i> weergegeven?	Verhelp de oorzaak van de fout en verzend opnieuw.	6-6
	Is er een verzendbeperking ingeschakeld?	Annuleer de verzendbeperking.	—
	Maakt u gebruik van een IP-telefoonlijn?	U kunt waarschijnlijk de communicatiefout tijdelijk wissen door de instelling van [Beginsnelheid verz.] te wijzigen in Verzending.	—
Gecodeerde communicatie lukt niet.	Zijn de registraties zowel bij de afzender als de ontvanger correct?	Controleer goed de registraties bij zowel de afzender als de ontvanger.	—
Schakelen op afstand lukt niet.	Wordt er een pulslijn gebruikt?	Bepaalde telefoons versturen toonsignalen met de toetsen. Raadpleeg de gebruikershandleiding van uw telefoontoestel.	—
	Klopt het nummer voor Schakelen op afstand?	Controleer de registratie. (Standaard: 55)	—
	Heeft u te snel op het nummer voor schakelen op afstand gedrukt?	Druk tweemaal langzaam op het nummer voor schakelen op afstand.	—
Geen afdruk na ontvangst.	Is doorsturen uit het geheugen geactiveerd?	Controleer de doorstuurbestemming.	—
Ontvangen van documenten lukt niet.	Is de modulaire kabel goed aangesloten?	Sluit de modulaire kabel op de juiste manier aan.	—
	Wordt <i>Communicatiefout</i> weergegeven?	Verhelp de oorzaak van de fout en vraag de afzender om opnieuw te proberen.	6-6
	Maakt u gebruik van een IP-telefoonlijn?	U kunt waarschijnlijk de communicatiefout tijdelijk wissen door de instelling van [Startsnelheid ontvangen] te wijzigen in Ontvangst.	—
	Is er een ontvangstbeperking ingeschakeld?	Annuleer de ontvangstbeperking.	—
2-op-1 ontvangst lukt niet.	Zijn 2-op-1 en duplex ontvangst beide ingesteld?	Annuleer Duplex afdrukken.	4-9
Ontvangen in het geheugen lukt niet.	Is er ruimte vrij in het geheugen?	Ontvang nadat er ruimte vrijgekomen is in het geheugen of maak ruimte vrij in het geheugen.	—

Probleem	Controlepunten	Mogelijke oplossing	Referentie-pagina
Subadresverzending lukt niet.	Is het ontvangende faxapparaat voorzien van een subadresverzendfunctie?	Subadresverzending kan slechts uitgevoerd worden als het ontvangende faxapparaat een soortgelijke subadresverzendfunctie heeft.	—
	Komt het ingevoerde subadres of subadreswachtwoord overeen met het subadres of subadreswachtwoord geregistreerd in het ontvangende faxapparaat?	Als uw invoer juist is, vraag dan na bij de ontvanger. Dit apparaat gebruikt geen subadreswachtwoord voor ontvangst.	—
	Is er ruimte vrij in het geheugen van het ontvangende faxapparaat?	Vraag na bij de ontvanger.	—
Doorsturen uit het geheugen lukt niet.	Is doorsturen uit het geheugen ingesteld op [Aan]?	Controleer de instelling voor doorsturen uit het geheugen.	—
Doorsturen uit het geheugen met een subadres lukt niet.	Is het ontvangende faxapparaat voorzien van een subadresverzendfunctie?	Subadresverzending kan slechts uitgevoerd worden als het ontvangende faxapparaat een soortgelijke subadresverzendfunctie heeft.	—
	Komt het ingevoerde subadres overeen met het subadres geregistreerd in het ontvangende faxapparaat?	Als uw invoer juist is, vraag dan na bij de ontvanger. Dit apparaat gebruikt geen subadreswachtwoord voor ontvangst.	—
Opslaan gegevens van doorsturen uit het geheugen in een subadresbox lukt niet.	Is de juiste subadresbox opgegeven?	Controleer de instelling voor doorsturen uit het geheugen.	—
	Is er ruimte vrij in het geheugen?	Ontvang nadat er ruimte vrijgekomen is in het geheugen of maak ruimte vrij in het geheugen.	—
Uitvoeren uit een subadresbox lukt niet.	Is er een boxwachtwoord ingesteld?	Voer het juiste boxwachtwoord in.	—
Polling-ontvangst lukt niet.	Wordt polling-verzending correct gebruikt op het verzendapparaat?	Ga deze instelling na op het verzendapparaat.	—
Subadres-relay broadcastcommunicatie lukt niet.	Is er ruimte vrij in het geheugen?	Maak ruimte vrij in het geheugen en verstuur vervolgens, of maak alleen ruimte vrij in het geheugen.	—
Subadres-bulletinboard-communicatie lukt niet.	Is het faxapparaat van de andere partij voorzien van een soortgelijke subadres-bulletinboard-communicatiefunctie?	Als het faxapparaat van de andere partij niet voorzien is van een soortgelijke subadres-bulletinboard-communicatiefunctie, dan kunnen geen faxen ontvangen worden via een subadres-bulletinboard. Vraag na bij de ontvanger.	—
	Is het ingevoerde subadres of subadreswachtwoord correct?	Als uw invoer juist is, vraag dan na bij de ontvanger.	—

Veelgestelde vragen

De volgende vragen worden vaak gesteld na aankoop van het product.

	Vraag	Antwoord
1	Ik wil een voltooiingsstempel toevoegen bij het verzenden van faxberichten.	Dit product beschikt niet over een functie voor voltooiingsstempels.
2	Ik wil kleurenfaxen verzenden en ontvangen.	Faxafbeeldingen worden in zwart-wit verzonden en ontvangen.

7 Appendix

In dit hoofdstuk worden de volgende onderwerpen uitgelegd:

Invoermethode voor tekens	7-2
Invoerschermen	7-2
Specificaties	7-3
Menudiagram	7-5

Invoermethode voor tekens

Om karakters in te voeren voor een naam, gebruikt u het toetsenbord op het aanraakscherm en volgt u de onderstaande stappen.

OPMERKING
Toetsenbordlay-out
 Als toetsenbordlay-out hebt u de keuze tussen "QWERTY", "QWERTZ" en "AZERTY", net als voor het toetsenbord van een pc. Selecteer de toets [Home] > [...] > [Systeemmenu], [Machine- instellingen] en vervolgens [Toetsenbord] > [Toetsenbordlay-out] om de gewenste lay-out te selecteren. In dit voorbeeld wordt "QWERTY" gebruikt. U kunt met dezelfde stappen een andere lay-out selecteren.

Invoerschermen

Invoerscherm voor kleine letters



Nr.	Weergave/toets	Beschrijving
1	Toetsenbord	Druk op een teken om het in te voeren.
2	Invoerveld	Voer tekens in het geselecteerde veld.
3	Tab-toets	Druk op deze toets om naar het volgende invoerveld te gaan.
4	Shift-toets	Druk op deze toets om te wisselen tussen hoofdletters en kleine letters.
5	[?123] / [Character]	Om te selecteren welke soort karakters ingevoerd worden.
6	Spatietoets	Druk op deze toets om een spatie in te voegen.
7	Pijltoetsen	Druk op deze toetsen om de cursor in het display te verplaatsen.
8	Sluiten-toets	Druk op deze toets om het invoerscherm te sluiten.
9	Invoeren-toets	Druk op deze toets om een invoer te bevestigen en terug te keren naar het scherm voor de invoer.
10	Backspace-toets	Druk op deze toets om het karakter links van de cursor te verwijderen.
11	Weergave Invoer / Limiet	Geeft het maximaal aantal karakters en het aantal ingevoerde karakters weer.

Specificaties

✓ BELANGRIJK

Wijzigingen van specificaties voorbehouden zonder voorafgaande kennisgeving.

FAX-functie

Item	Beschrijving
Compatibiliteit	G3
Communicatielijn	Telefoonlijn met abonnement
Transmissietijd	Minder dan 3 seconden (33600 bps, JBIG, ITU-T A4-R #1 grafiek)
Transmissiesnelheid	33600/31200/28800/26400/24000/21600/19200/16800/14400/12000/9600/7200/4800/2400 bps
Compressiemethode	JBIG/MMR/MR/MH
Foutcorrectie	ECM
Origineel formaat	Max. breedte: 216 mm, max. lengte: 915 mm
Automatische documentinvoer	Max. 100 vel
Resolutie	Scannen: 200 × 100 dpi Normaal (8 dots/mm × 3,85 lijnen/mm) 200 × 200 dpi Fijn (8 dots/mm × 7,7 lijnen/mm) 200 × 400 dpi Super (Superfijn) (8 dots/mm × 15,4 lijnen/mm) 400 × 400 dpi Ultra (Ultrafijn) (16 dots/mm × 15,4 lijnen/mm) Afdrukken: 600 × 600 dpi
Halftonen	256 tinten (Foutverspreiding)
Snelkiestoets	100 toetsen
Meervoudige verzending	Max. 100 bestemmingen
Vervanggeheugenontvangst	256 vellen of meer (bij gebruik van ITU-T A4 #1)
Beeldgeheugencapaciteit	1536 MB
Rapporten	Verzendresultaatrapport, ontvangstresultaatrapport, activiteitenrapport, statuspagina

Netwerkfax functies

Item	Beschrijving
Hardware	IBM PC-AT compatibele computer
Interface	10BASE-T, 100BASE-TX, 1000BASE-T ondersteund
Besturingssysteem	Windows 8.1, Windows 10, Windows 11, Windows Server 2012/R2 en Windows Server 2016, Windows Server 2019
Verzendresolutie	Ultrafijn (400 × 400dpi), Fijn (200 × 200dpi), Normaal (100 × 200dpi)
Documentformaat	A4, A5, B5(JIS), Folio, Letter, Legal, Statement
Uitgestelde faxverzending	In functie van de instellingen in de Network FAX Driver (instellen is mogelijk in stappen van 1 minuut binnen de daaropvolgende 24 uur)
Verzenden en afdrukken	Faxverzending en afdrukken op het apparaat is beschikbaar
Multi-versturen	Max. 100 bestemmingen
Taakaccounting	Vereist de invoer van een gebruikersnaam en wachtwoord in de Network FAX Driver wanneer Aanmelding gebruiker is ingeschakeld op het faxapparaat. Vereist de invoer van een account-ID in de Network FAX Driver wanneer Taakaccounting is ingeschakeld op het faxapparaat.
Voorblad	Er kan een formaat worden gekozen met behulp van de Network FAX Driver of een sjabloon worden aangemaakt.

Menudiagram



FAX



Bestemming (pagina 3-7)	Adresboek (pagina 3-9)	
	Op de haak (raadpleeg <i>Engelse FAX gebruikershandleiding</i>)	
	Direct (raadpleeg <i>Engelse FAX gebruikershandleiding</i>)	
	Keten (raadpleeg <i>Engelse FAX gebruikershandleiding</i>)	
	Details (pagina 3-7)	Subadres (pagina 3-7)
		Verzendsnelheid (pagina 3-7)
		ECM (pagina 3-7)
		Gecodeerde verzending (pagina 3-7)
		Best. geschiedenis (pagina 3-12)
		Nummerherhaling (pagina 3-3)
	Snelkiesbestemming (pagina 3-11)	
Snelle instellingen (raadpleeg <i>Engelse FAX gebruikershandleiding</i>)		
Formaat origineel/ Verzend.gegev.	Origineel formaat (raadpleeg <i>Engelse FAX gebruikershandleiding</i>)	
	Duplex (raadpleeg <i>Engelse FAX gebruikershandleiding</i>)	
	Afdrukrichting origineel (raadpleeg <i>Engelse FAX gebruikershandleiding</i>)	
	Lang origineel (raadpleeg <i>Engelse FAX gebruikershandleiding</i>)	
Beeldkwaliteit	Dichtheid (raadpleeg <i>Engelse FAX gebruikershandleiding</i>)	
	Originele afbeelding (raadpleeg <i>Engelse FAX gebruikershandleiding</i>)	
	FAX TX-resolutie (raadpleeg <i>Engelse FAX gebruikershandleiding</i>)	
	Tekst verduid. (Ruis verwijderen) (raadpleeg <i>Engelse FAX gebruikershandleiding</i>)	
Geavanceerde instellingen	Kader wissen/volledig scannen (raadpleeg <i>Engelse FAX gebruikershandleiding</i>)	
	Uitgestelde faxverzending (raadpleeg <i>Engelse FAX gebruikershandleiding</i>)	
	Continu scannen (raadpleeg <i>Engelse FAX gebruikershandleiding</i>)	
	Melding taak voltooid (raadpleeg <i>Engelse FAX gebruikershandleiding</i>)	
	Bestandsnaam invoeren (raadpleeg <i>Engelse FAX gebruikershandleiding</i>)	
	Directe faxverzending (raadpleeg <i>Engelse FAX gebruikershandleiding</i>)	
	FAX Polling RX (raadpleeg <i>Engelse FAX gebruikershandleiding</i>)	
	FAX TX-rapport (raadpleeg <i>Engelse FAX gebruikershandleiding</i>)	
	Originelen met ezelsoren detecteren (raadpleeg <i>Engelse FAX gebruikershandleiding</i>)	
	Stille modus (raadpleeg <i>Engelse FAX gebruikershandleiding</i>)	
Favorieten (raadpleeg <i>Engelse FAX gebruikershandleiding</i>)		

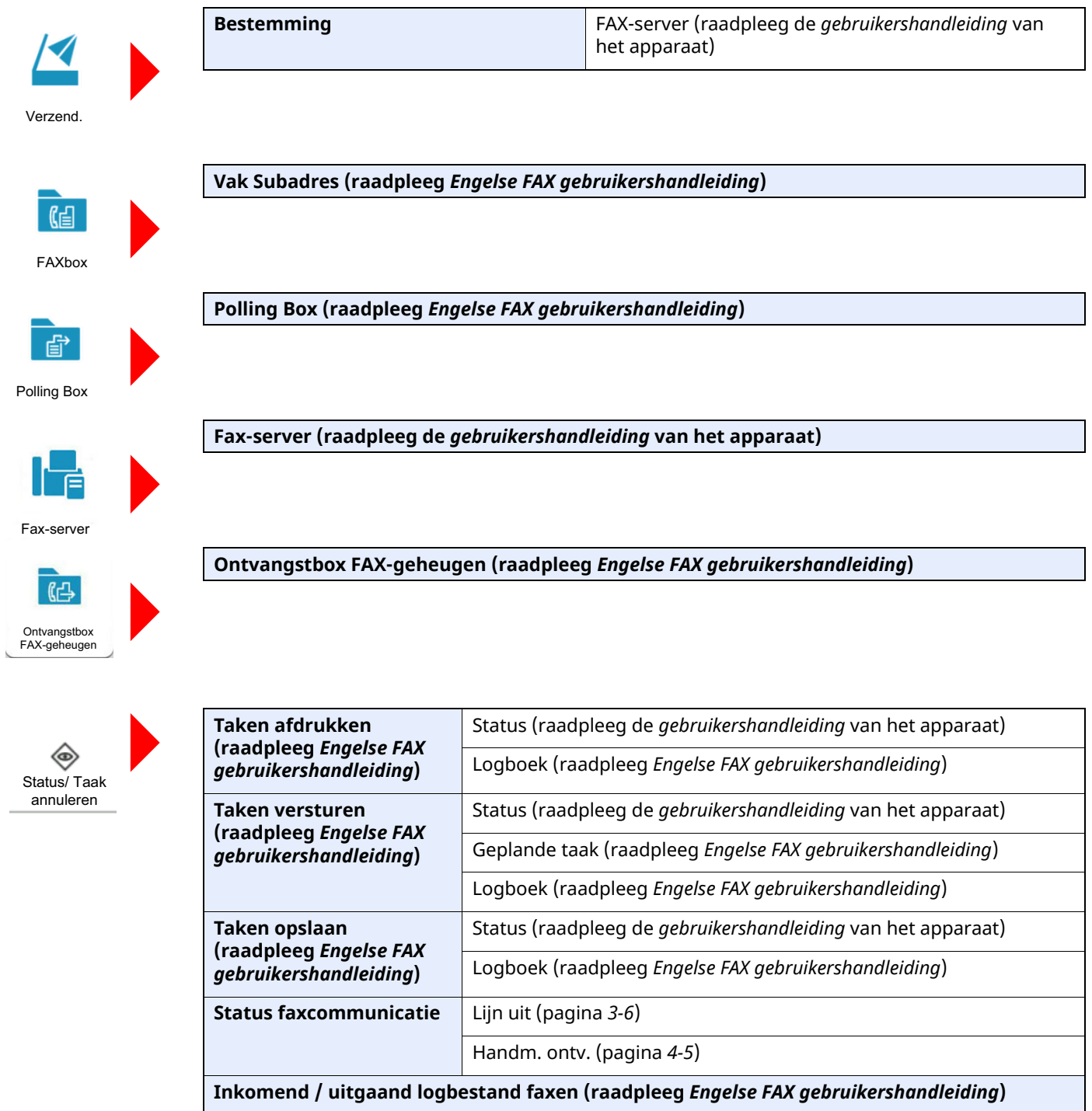



Systeemmenu



Versnelde installatie-wizard	FAX setup (pagina 2-12)		
	Papier setup (raadpleeg de <i>gebruikershandleiding</i> van het apparaat)		
	Instelling energiebesparende stand (raadpleeg de <i>gebruikershandleiding</i> van het apparaat)		
	Netwerkconfiguratie (raadpleeg de <i>gebruikershandleiding</i> van het apparaat)		
	E-mail instellen (raadpleeg de <i>gebruikershandleiding</i> van het apparaat)		
	Beveiligingsinstelling (raadpleeg de <i>gebruikershandleiding</i> van het apparaat)		
Machine-instellingen	Taal/Meeteenheid (raadpleeg de <i>gebruikershandleiding</i> van het apparaat)		
	Toetsenbord (raadpleeg de <i>gebruikershandleiding</i> van het apparaat)		
	Numeriek toetsenbord (raadpleeg de <i>gebruikershandleiding</i> van het apparaat)		
	Datum/tijd (pagina 2-14)		
	Energiebesparende stand/Timer (raadpleeg de <i>gebruikershandleiding</i> van het apparaat)		
	Display-instellingen	Toon bericht uitschakelen (raadpleeg <i>Engelse FAX gebruikershandleiding</i>)	
		Registratie snelle instellingen (FAX) (raadpleeg <i>Engelse FAX gebruikershandleiding</i>)	
	Geluid	Alarm	Taak voltooid (raadpleeg <i>Engelse FAX gebruikershandleiding</i>)
		Volume faxluidspreker (raadpleeg <i>Engelse FAX gebruikershandleiding</i>)	
		Volume faxmonitor (raadpleeg <i>Engelse FAX gebruikershandleiding</i>)	
	Origineel-/scaninstellingen (raadpleeg de <i>gebruikershandleiding</i> van het apparaat.)		
	Papierinvoer	Instellingen cassette 1 (tot 5) ^{*1} (raadpleeg <i>Engelse FAX gebruikershandleiding</i>)	
		Instelling MF-cassette (raadpleeg <i>Engelse FAX gebruikershandleiding</i>)	
	Gebruik van functietoetsen (raadpleeg <i>Engelse FAX gebruikershandleiding</i>)		
	Bedienings-assist (raadpleeg de <i>gebruikershandleiding</i> van het apparaat)		
	Foutafhandeling (raadpleeg de <i>gebruikershandleiding</i> van het apparaat)		
	Tonerinstellingen (raadpleeg de <i>gebruikershandleiding</i> van het apparaat)		

Melding/Rapport	Rapport/Lijst afdrukken	Statuspagina (raadpleeg <i>Engelse FAX gebruikershandleiding</i>)		
		Service status (raadpleeg de <i>gebruikershandleiding</i> van het apparaat)		
		Netwerkstatus (raadpleeg de <i>gebruikershandleiding</i> van het apparaat)		
		Optionele netwerkstatus (raadpleeg de <i>gebruikershandleiding</i> van het apparaat)		
		Accountingpprt afdrukken (raadpleeg de <i>gebruikershandleiding</i> van het apparaat)		
		Lettertypes (raadpleeg de <i>gebruikershandleiding</i> van het apparaat)		
		Rapport uitg. faxen (raadpleeg <i>Engelse FAX gebruikershandleiding</i>)		
		Rapport ink. faxen (raadpleeg <i>Engelse FAX gebruikershandleiding</i>)		
		Faxlijst (index) (raadpleeg <i>Engelse FAX gebruikershandleiding</i>)		
		Faxlijst (nr.) (raadpleeg <i>Engelse FAX gebruikershandleiding</i>)		
		Snelkieslijst (Alles) (raadpleeg de <i>gebruikershandleiding</i> van het apparaat)		
		Snelkieslijst (Fax) (raadpleeg <i>Engelse FAX gebruikershandleiding</i>)		
		Subadresboxlijst (raadpleeg <i>Engelse FAX gebruikershandleiding</i>)		
		Toepassingsstatus (raadpleeg de <i>gebruikershandleiding</i> van het apparaat)		
		Configuratielijst (raadpleeg de <i>gebruikershandleiding</i> van het apparaat)		
		Rapport data def.verwijd. (raadpleeg de <i>gebruikershandleiding</i> van het apparaat)		
		Instelling resultatenrapport	Rapport verzendresultaten (raadpleeg <i>Engelse FAX gebruikershandleiding</i>)	
	Ontvangstresultaten (raadpleeg <i>Engelse FAX gebruikershandleiding</i>)			
	Berichtinstelling taakeind (raadpleeg <i>Engelse FAX gebruikershandleiding</i>)			
	Melding van Machinestatus (raadpleeg de <i>gebruikershandleiding</i> van het apparaat)			
	Instellingen berichtenbord (raadpleeg de <i>gebruikershandleiding</i> van het apparaat)			
	Rapport faxcommunicatie	Rapport uitg. faxen (raadpleeg <i>Engelse FAX gebruikershandleiding</i>)		
		Rapport ink. faxen (raadpleeg <i>Engelse FAX gebruikershandleiding</i>)		
Historie-instellingen (raadpleeg de <i>gebruikershandleiding</i> van het apparaat)				
Funcie-instellingen	Standaardinst. functies	Algemeen (raadpleeg de <i>gebruikershandleiding</i> van het apparaat)		
		Kopiëren/afdrukken (raadpleeg de <i>gebruikershandleiding</i> van het apparaat)		
		Verzenden/Opslaan	FAX TX-resolutie (raadpleeg <i>Engelse FAX gebruikershandleiding</i>)	
			Instell. tekst verduid. (Ruis verw.) (raadpleeg <i>Engelse FAX gebruikershandleiding</i>)	
	Continu scannen (Fax) (raadpleeg <i>Engelse FAX gebruikershandleiding</i>)			
	Kader wissen/volledig scannen (FAX) (raadpleeg <i>Engelse FAX gebruikershandleiding</i>)			
	Kopiëren/afdrukken (raadpleeg de <i>gebruikershandleiding</i> van het apparaat)			
	Verzenden/Opslaan (raadpleeg de <i>gebruikershandleiding</i> van het apparaat)			
	E-mail (raadpleeg de <i>gebruikershandleiding</i> van het apparaat)			

Functie-instellingen	Taak verzenden - Map (raadpleeg de <i>gebruikershandleiding</i> van het apparaat)		
	Fax	Lokale faxinstellingen	
		Lokale faxnaam (raadpleeg <i>Engelse FAX gebruikershandleiding</i>)	
		Lokaal faxnummer (raadpleeg <i>Engelse FAX gebruikershandleiding</i>)	
		Overige (raadpleeg <i>Engelse FAX gebruikershandleiding</i>)	
		Afdrukinstellingen	Algemeen (raadpleeg <i>Engelse FAX gebruikershandleiding</i>)
		FAX verzending	Aantal keren opn. bellen (raadpleeg <i>Engelse FAX gebruikershandleiding</i>)
			Altijd continu scannen met glasplaat (raadpleeg <i>Engelse FAX gebruikershandleiding</i>)
			Belmodus (raadpleeg <i>Engelse FAX gebruikershandleiding</i>)
			Foutcorr.verzenden (raadpleeg <i>Engelse FAX gebruikershandleiding</i>)
			Beginsnelheid verzenden (raadpleeg <i>Engelse FAX gebruikershandleiding</i>)
		Faxontvangst	Besignalen (raadpleeg <i>Engelse FAX gebruikershandleiding</i>)
			Startsnelheid ontvangen (raadpleeg <i>Engelse FAX gebruikershandleiding</i>)
			Foutcorr.ontvangen (raadpleeg <i>Engelse FAX gebruikershandleiding</i>)
			Overige (raadpleeg <i>Engelse FAX gebruikershandleiding</i>)
		Encryptiesleutel opslaan (raadpleeg <i>Engelse FAX gebruikershandleiding</i>)	
		Beperking faxcommunicatie (raadpleeg <i>Engelse FAX gebruikershandleiding</i>)	
		Geluid	Volume faxluidspreker (raadpleeg <i>Engelse FAX gebruikershandleiding</i>)
			Volume faxmonitor (raadpleeg <i>Engelse FAX gebruikershandleiding</i>)
			Taak voltooid (raadpleeg <i>Engelse FAX gebruikershandleiding</i>)
	Weergave faxlog (raadpleeg <i>Engelse FAX gebruikershandleiding</i>)		
	Instellingen ter voorkoming van foutieve verzendingen (raadpleeg <i>Engelse FAX gebruikershandleiding</i>)	Bestemming bevestigen voor verzenden (raadpleeg <i>Engelse FAX gebruikershandleiding</i>)	
		Contr.nieuwe bestemming (raadpleeg <i>Engelse FAX gebruikershandleiding</i>)	
Nieuwe best. Invoeren (FAX) (raadpleeg <i>Engelse FAX gebruikershandleiding</i>)			
Nummerherh. bestemm. (raadpleeg <i>Engelse FAX gebruikershandleiding</i>)			

Functie-instellingen	Fax	Instellingen ter voorkoming van foutieve verzendingen (raadpleeg <i>Engelse FAX gebruikershandleiding</i>)	Overdracht (raadpleeg <i>Engelse FAX gebruikershandleiding</i>)
			Bestemming geschiedenis gebruik (raadpleeg <i>Engelse FAX gebruikershandleiding</i>)
			Bestemmingsgeschiedenis verwijderen (raadpleeg <i>Engelse FAX gebruikershandleiding</i>)
		Standaardscherm (Verzenden/Fax) (raadpleeg <i>Engelse FAX gebruikershandleiding</i>)	
		Registratie snelle instellingen (FAX) (raadpleeg <i>Engelse FAX gebruikershandleiding</i>)	
		Polling Box (raadpleeg <i>Engelse FAX gebruikershandleiding</i>)	
		Ontvangstbox FAX-geheugen (raadpleeg <i>Engelse FAX gebruikershandleiding</i>)	
		Instelling result. rapport	Rapport uitg. faxen (raadpleeg <i>Engelse FAX gebruikershandleiding</i>)
			Rapport ink. faxen (raadpleeg <i>Engelse FAX gebruikershandleiding</i>)
		Resultaatmelding	FAX TX-resultatenrapport (raadpleeg <i>Engelse FAX gebruikershandleiding</i>)
			FAX RX-resultatenrapport (raadpleeg <i>Engelse FAX gebruikershandleiding</i>)
		WSD (raadpleeg de <i>gebruikershandleiding</i> van het apparaat)	
		DSM-scan (raadpleeg de <i>gebruikershandleiding</i> van het apparaat)	
	Adresboek (raadpleeg <i>Engelse FAX gebruikershandleiding</i>)		
	Snelkiestoets (raadpleeg <i>Engelse FAX gebruikershandleiding</i>)		
	Zenden en doorsturen (raadpleeg de <i>gebruikershandleiding</i> van het apparaat)		
	Doorstuurinstelling (raadpleeg <i>Engelse FAX gebruikershandleiding</i>)		
	Printer (raadpleeg de <i>gebruikershandleiding</i> van het apparaat)		
	Documentbox (raadpleeg de <i>gebruikershandleiding</i> van het apparaat)		
	Taakbox (raadpleeg de <i>gebruikershandleiding</i> van het apparaat)		
	Vak Subadres (raadpleeg <i>Engelse FAX gebruikershandleiding</i>)		
	Ontvangstbox FAX-geheugen (raadpleeg <i>Engelse FAX gebruikershandleiding</i>)		
	Home (raadpleeg de <i>gebruikershandleiding</i> van het apparaat)		
	Status	Status/Log weergeven	Weergave faxlog (raadpleeg <i>Engelse FAX gebruikershandleiding</i>)
	Service op afstand (raadpleeg de <i>gebruikershandleiding</i> van het apparaat)		
	TWAIN/WIA (raadpleeg de <i>gebruikershandleiding</i> van het apparaat)		

Netwerkinstellingen (raadpleeg de <i>gebruikershandleiding</i> van het apparaat)		
Beveiligingsinstellingen	Snelle instelling beveiliging (raadpleeg de <i>gebruikershandleiding</i> van het apparaat)	
	Inst.vergrendel.interface (raadpleeg de <i>gebruikershandleiding</i> van het apparaat)	
	Machinebeveiligingsinstellingen	Onbruikbare Tijd (raadpleeg <i>Engelse FAX gebruikershandleiding</i>)
	Systeemstempel (raadpleeg de <i>gebruikershandleiding</i> van het apparaat)	
	Beveiliging authenticatie (raadpleeg de <i>gebruikershandleiding</i> van het apparaat)	
	Onbekende gebruikersinstellingen (raadpleeg de <i>gebruikershandleiding</i> van het apparaat)	
	Netwerk (raadpleeg de <i>gebruikershandleiding</i> van het apparaat)	
Taakaccount./ Verificatie (raadpleeg de <i>gebruikershandleiding</i> van het apparaat)		
Toepassing toevoegen/verwijderen (raadpleeg de <i>gebruikershandleiding</i> van het apparaat)		
Instellen/onderhoud (raadpleeg de <i>gebruikershandleiding</i> van het apparaat)		

*1 De weergegeven cassette varieert afhankelijk van de installatiestatus van de optionele papierinvoer.

Index

Cijfers

2-op-1 afdrukken 4-9

A

Aanraakscherm 2-5

Adresboek 3-9

Kies een bestemming 3-9

Annuleren

Verzending annuleren (verbinding verbreken) 3-6

Apparaat (namen) 2-2

Automatisch schakelen tussen

fax/antwoordapparaat 5-4

Automatisch schakelen tussen fax/telefoon 5-2

Automatische faxontvangst 4-2

B

Batch afdrukken 4-9

Berichten 6-4

Bestemming

zoeken 3-10

Bestemmingsgeschiedenis 3-12

D

Datum 2-14

Documenttoevoer 2-3

Duplex afdrukken 4-8

F

Foutcodelijst 6-6

Functie Schakelen op afstand 5-8

Functie schakelen op afstand

Hoe te gebruiken 5-8

G

Gebruikersaanmelding

Aanmelden 3-15

Geen afdruk 6-9

Geluidsvolume

FAX Monitorvolume 2-12

Volume faxluidspreker 2-12

Zoemer bij afronden taak 2-12

H

Handmatig verzenden 5-6

Handmatige ontvangst 4-5, 5-7

I

Invoermethode voor tekens 7-2

L

Lampjes 6-2

Lokale FAX-ID 2-12

M

Mediatype FAX 4-7

Mediatype voor afdrukken 4-7

Menudiagram 7-5

Methodes voor het opgeven van een bestemming 3-7

Multi-versturen 3-13

N

Namen en functies van de onderdelen 2-2

O

Ontvangen in het geheugen 4-3

Ontvangen van documenten lukt niet. 6-9

Ontvangst annuleren (verbinding verbreken) 4-4

Ontvangstdatum/-tijd 4-8

Ontvangstmethode 4-2

Opnieuw bellen 3-3

P

Problemen oplossen 6-9

S

Scherm Home 2-7

Specificaties 7-3

Subadresboxfunctie 6-10

Subadres-relay broadcastcommunicatie 6-10

Subadres-relay broadcastcommunicatie lukt niet 6-10

Subadresverzending lukt niet. 6-10

T

Taakaccounting

Aanmelden 3-17

Telefoonlijn 2-12

Tijd 2-14

V

Veelgestelde vragen 6-11

Versnelde installatie-wizard 2-12

Verzenden met Prioriteit onderdrukken 3-4

Verzenden van documenten lukt niet. 6-9

Verzending uit het geheugen 3-2

Verzendstatus 3-4

Voorzorgsmaatregelen bij het uitschakelen van het apparaat 6-3

**QUALITY
CERTIFICATE**

This machine has passed
all quality controls and
final inspection

