

FAX-Bedienungsanleitung

Lesen Sie diese Bedienungsanleitung, bevor Sie mit der Arbeit am Gerät beginnen und bewahren Sie sie in der Nähe des Geräts auf, damit Sie jederzeit Informationen nachschlagen können.

Inhalt

Inhalt	i
Einleitung	vi
Über diese Anleitung	vi
Aufbau der Anleitung	vi
Konventionen in dieser Bedienungsanleitung	vii

1 Rechtliche Informationen und Sicherheitshinweise 1-1

Hinweis	1-2
Sicherheits-Konventionen in dieser Bedienungsanleitung	1-2
Über diese Bedienungsanleitung	1-3
Rechtliche Hinweise	1-3
WICHTIGE SICHERHEITSHINWEISE	1-3
IMPORTANTES MESURES DE SECURITE	1-4
Technische Regelungen für Endgeräte	1-5
Netzwerkcompatibilitäts-Erklärung	1-5
Zu den Markennamen	1-6

2 Vorbereitung zum Betrieb als FAX-Gerät 2-1

Geräteübersicht	2-2
Gerät	2-2
Bedienfeld	2-4
Anzeige [Job Separator]	2-4
Berührungsanzeige	2-5
Bildvorschau	2-7
Zahlen eingeben	2-10
Schnelleinstellungs-Assistent	2-11
FAX-Einstellungen	2-11
FAX und Ausschalten einstellen	2-12
Datum und Uhrzeit einstellen	2-14
Speichern von Zielen im Adressbuch	2-15
Ziel im Adressbuch hinzufügen	2-15
Ziel auf einer Zielwahltaste speichern	2-23
Basis-Anzeige	2-26
Verfügbare Funktionen in der Basis-Anzeige	2-26
Hinterlegte Funktionen ändern	2-27
Schnellwahltasten für Kopie, Senden und Dokumentenbox	2-29
Schnellwahl hinzufügen	2-29
Schnellwahlen bearbeiten	2-30
Schnellwahlen löschen	2-30

3 Faxe versenden 3-1

Grundsätzliche Vorgehensweise	3-2
Wahlwiederholung	3-3
Sendestatus prüfen	3-4
Wichtige Sendung vorziehen	3-4
Abbruch der Speicherübertragung während des Einlesens	3-5
Abbruch einer Speicherübertragung während der Übertragung	3-5
Abbruch einer Übertragung	3-6
Direkte Eingabe von Zielen	3-7
Ziel mit den Zifferntasten eingeben	3-7
Ziel aus dem Adressbuch wählen	3-10
Über Zielwahltaste auswählen	3-12
Auswahl über Suchen (Nr.)	3-12
Aus Verwendung voriger Ziele auswählen	3-13
Ziele prüfen und bearbeiten	3-14

Rundsendung	3-15
Anmelden/Abmelden	3-18
Anmelden, wenn die Benutzerverwaltung aktiviert ist	3-18
Anmelden, wenn die Kostenstellenverwaltung aktiviert ist	3-20
Einstellmöglichkeiten für Faxübertragungen	3-21
Originalformat	3-23
Ungleich große Originale	3-23
2-seitig/Buchoriginal	3-24
Originalausrichtung	3-24
Sendeformat	3-25
Langes Original	3-25
Orig.format Orig.(Einzug)	3-25
Helligkeit	3-25
Originalvorlage	3-26
Auflösung Faxsendung	3-26
Zoom	3-26
Zentrieren	3-27
Rand löschen/Vollständiger Scan	3-28
Fax spätere Übertragung	3-29
Zeitversetzte Übertragung einstellen	3-30
Zeitversetzte Übertragung ändern/löschen	3-30
Abbrechen einer zeitversetzten Übertragung	3-31
Sofortige Übertragung	3-31
Mehrfach-Scan	3-31
Auftragsende Nachricht	3-32
Dateinameneingabe	3-32
FAX Direktübertragung	3-32
Abbruch einer Direktübertragung	3-32
Senden und Drucken	3-33
Senden und Speichern	3-33
Fax-Sendebericht	3-33
Mehrfach eingezogene Originale erkennen	3-34
Geheftete Originale erkennen	3-34
Manuelles Senden	3-35
Nächste Sendung vorbereiten	3-36
Sendeunterbrechung	3-37
Kettenwahl	3-38
Favoriten verwenden	3-40

4 Faxempfang 4-1

Faxempfang	4-2
Empfangsmethode	4-2
Empfangsmethode auswählen	4-2
Automatischer Faxempfang	4-3
Ablauf des automatischen Empfangs	4-3
Abbruch des Empfangs	4-4
Manueller Empfang	4-5
Ablauf des manuellen Empfangs	4-5
Funktionen für den Faxempfang	4-6
Medientyp für den Ausdruck	4-7
Papierquelle für FAX reserv.	4-8
Universalzufuhr	4-8
Reduzierte Empfangsgröße	4-8
Empfangsdatum/-uhrzeit	4-9
Duplexdruck	4-9
2-auf-1-Druck	4-9

5 Komfortfunktionen 5-1

Speicherweiterleitung	5-2
Art des Weiterleitungsziels und Bedingungen für die Weiterleitung	5-2
Weiterleitungseinstellungen	5-4
Alle empfangenen Dokumente weiterleiten (Regel für alle Empfänger nutzen)	5-4
Nur die empfangenen Dokumente weiterleiten, die die Bedingungen erfüllen (Regel für spezifischen Empfang nutzen)	5-6
Weiterleitung empfangener Faxe, die den Bedingungen nicht entsprechen	5-9
Abbruch einer Speicherweiterleitung	5-11
Weiterleitungsbedingungen löschen/ändern	5-11
Priorität der Anforderungen für die Weiterleitung erhöhen	5-12
Löschen der Einstellungen für die Empfang/Weiterleitungsregeln	5-12
Details für die Weiterleitung einstellen	5-13
Zeitpunkt der Weiterleitung	5-13
Einstellung des Dateiformats	5-13
Dateitrennung	5-14
E-Mail-Betr. Zusatzinfo Einstellung	5-15
Einstellung für Verschlüsselte Sendung FTP	5-16
Druckeinstellungen	5-17
Dateinameneingabe	5-18
Weiterleitungseinstellungen vom Embedded Web Server RX	5-19
FAX-Box-Funktion	5-20
FAX-Box	5-20
Kommunikation über Subadresse	5-20
Anlegen einer FAX-Box	5-21
FAX-Box ändern	5-23
FAX-Box löschen	5-24
Faxdokumente aus der FAX-Box ausdrucken	5-25
Details prüfen	5-26
Bildvorschau	5-26
Löschen von Dokumenten aus einer FAX-Box nach dem Ausdruck	5-27
Faxdokumente aus der FAX-Box löschen	5-27
FAX-Box-Liste drucken	5-28
Subadressen-Übertragung	5-29
Empfang mit Subadresse	5-30
FAX-Abruf	5-32
FAX-Abruf beim Senden	5-32
FAX-Abruf beim Empfang	5-36
Aus einer Abrufbox ausdrucken	5-38
Details prüfen	5-39
Dokumente aus einer Abrufbox löschen	5-39
FAX-Speicher Empfangsbox	5-40
Wie aus der FAX-Speicher Empfangsbox gedruckt wird	5-40
Wie ein Fax aus der FAX-Speicher Empfangsbox gelöscht wird	5-41
Verschlüsselung	5-42
Verschlüsselungscode speichern	5-43
Inhalt eines gespeicherten Verschlüsselungscode ändern	5-43
Inhalt eines gespeicherten Verschlüsselungscode löschen	5-44
Verschlüsselte Übertragung verwenden	5-44
Verschlüsselten Empfang einstellen	5-46
Verwendung eines angeschlossenen Telefons	5-47
Automatisches Umschalten FAX/Telefon	5-47
Automatisches Umschalten FAX und Anrufbeantworter	5-49
Manuelles Senden	5-51
Manueller Empfang	5-52
Fernumschaltung	5-53

6	FAX vom PC senden	6-1
	Ablauf beim Senden eines Netzwerkfaxes	6-2
	Ablauf beim Empfangen eines Netzwerkfaxes	6-2
	Einstellung	6-3
	FAX-Treiber installieren	6-4
	FAX-Treiber deinstallieren	6-5
	Normale Übertragung	6-6
	Grundeinstellungen des Treibers	6-9
	Fenster der Standardeinstellungen	6-10
	Sendeeinstellungen ändern	6-14
	Arbeiten mit Deckblättern	6-19
	Standarddeckblatt festlegen	6-25
	Übertragungssteuerung	6-30
7	Aufträge verwalten	7-1
	Übertragungsergebnis und Sendestatus prüfen	7-2
	Journal der FAX-Aufträge	7-3
	Anzeige der Auftragsjournale	7-3
	Beschreibung der Anzeige Auftragsjournal	7-4
	Details im Auftragsjournal prüfen	7-6
	Administrationsberichte drucken	7-8
	Sendeergebnis-Bericht	7-8
	Bild anhängen NW-FAX	7-9
	Bericht für vor der Sendung gelöschte Aufträge	7-9
	Empfangsformat	7-10
	FAX-Empfangsergebnis-Bericht	7-10
	Aktivitätsbericht	7-11
	Aktivitätsbericht drucken	7-11
	Automatischer Druck	7-11
	Statusseite	7-12
	Bericht des Fax-Empfangsergebnisses per E-Mail versenden	7-13
	Bestätigungsanzeige für Ziele	7-14
8	FAX-Einstellungen	8-1
	FAX-Grundeinstellungen	8-2
	Grundlegende Bedienung	8-2
	Einstellungen im Systemmenü	8-3
	Geräte-Einstellungen	8-5
	Mitteilung/ Bericht	8-8
	Funktions-Einstellungen	8-9
	Sicherheits-Einstellungen	8-17
	Sendebeschränkungen	8-18
	Zulässige Faxnummern speichern	8-19
	Zulässige Faxnummer ändern	8-20
	Zulässige FAX-Nummer löschen	8-20
	Abzuweisende Faxnummern speichern	8-21
	Abzuweisende Faxnummer ändern	8-21
	Abzuweisende Faxnummer löschen	8-22
	Zulässige ID-Nummer speichern	8-22
	Zulässige ID-Nummer ändern	8-23
	Zulässige ID-Nummer löschen	8-23
	Sendebeschränkungen einstellen	8-24
	Empfangsbeschränkungen einstellen	8-24
	Unbekannte Empfangsnummer	8-25
	Unzulässige Zeit	8-26
	Zugangsverwaltung	8-27

9	Zubehör	9-1
	Internet FAX Kit (A)	9-2
	Dual FAX	9-3
	Dual FAX-Einstellungen	9-3
	Wahl des Empfangsanschlusses	9-3
	Kostenstellen auf einen Anschluss beschränken	9-4
10	Internet-FAX (i-FAX)	10-1
	Was ist ein i-FAX?	10-2
	i-FAX-Einstellungen	10-5
	Embedded Web Server RX öffnen	10-5
	i-FAX Standardeinstellungen	10-7
	i-FAX-Übertragung	10-11
	Sendestatus prüfen	10-13
	i-FAX Empfang	10-14
11	Fehlerbehebung	11-1
	Anzeigen während des Sende- und Empfangsvorgangs	11-2
	Maßnahmen bei blinkender Leuchte Warnung	11-2
	Vorsichtsmaßnahmen beim Ausschalten des Geräts	11-3
	Fehlermeldungen	11-4
	Fehlercodetabellen	11-6
	Störungsbeseitigung	11-10
	FAQs	11-13
12	Anhang	12-1
	Zeicheneingabe	12-2
	Anzeige für die Zeicheneingabe	12-2
	Zeichen eingeben	12-4
	Technische Daten	12-5
	Technische Daten	12-7
	Papierformat und Prioritätsfolge für empfangene Faxe	12-14
	Index	Index-1

Einleitung

In dieser Bedienungsanleitung lernen Sie, wie Sie das Gerät in Betrieb nehmen, die Routinewartung durchführen und erforderlichenfalls einfache Maßnahmen zur Behebung von Störungen vornehmen, damit das Gerät immer in gutem Betriebszustand bleibt.

Lesen Sie die Bedienungsanleitung vor der Benutzung des FAX-Geräts. Legen Sie die Bedienungsanleitung in der Nähe des Geräts ab.

Über diese Anleitung

Aufbau der Anleitung

Die vorliegende Bedienungsanleitung ist in folgende Kapitel unterteilt:

Kapitel		Inhalt
1	Rechtliche Informationen und Sicherheitshinweise	Enthält Vorsichtsmaßnahmen bei der Bedienung des Geräts und listet die Markenhinweise auf.
2	Vorbereitung zum Betrieb als FAX-Gerät	Beschreibt die Bauteile und den Schnelleinstellung Assistenten.
3	Faxe versenden	Beschreibt die Vorgehensweise zum Versenden von Faxen und die Sendeeinstellungen.
4	Faxe empfangen	Beschreibt die Vorgehensweise zum Empfang von Faxen und die Empfangseinstellungen.
5	Komfortfunktionen	Beschreibt Komfortfunktionen wie das Speichern empfangener Faxe in Boxen, Weiterleitung empfangener Faxe und Abrufübertragungen (eine Funktion, mit der sich ein Anrufer ein Dokument vom FAX-Gerät abholen kann).
6	FAX vom PC senden	Beschreibt die Versendung von Faxen von einem PC.
7	Aufträge verwalten	Beschreibt die Überprüfung der kürzlich stattgefundenen Sende-/Empfangsvorgänge über die Berührungsanzeige. Erklärt auch den Druck von Administrationsberichten, die die Sende- und Empfangsvorgänge sowie die gespeicherten Funktionen und Einstellungen des Geräts enthalten.
8	FAX-Einstellungen	Beschreibt die Einstellungen der FAX-Funktionen, wie Beschränkung von Sendungen, Sperrung des FAX-Empfangs oder Nutzung nur zu bestimmten Zeiten.
9	Zubehör	Erklärt die Funktionsweise des optionalen Internet FAX Kits und der zweiten FAX-Leitung sowie die Bedienung des Geräts, wenn optionales Zubehör installiert ist.
10	Internet-FAX (i-FAX)	Erklärt die Funktionsweise der i-FAX-Funktion und deren Einstellungen. * i-FAX ersetzt den Begriff „Internet FAX“.
11	Fehlerbehebung	Beschreibt, wie auf Fehlermeldungen und Störungen reagiert werden sollte.
12	Anhang	Erläutert die Zeicheneingabe und die technischen Daten des Geräts.

Konventionen in dieser Bedienungsanleitung

Für die weiteren Erklärungen wird Acrobat Reader XI vorausgesetzt.

Klicken Sie auf einen Punkt im Inhaltsverzeichnis, um direkt zur jeweiligen Seite zu springen.

Klicken Sie hier, um von der aktuellen Seite zur vorherigen umzublättern. Dies ist hilfreich, wenn Sie zu der Seite zurückkehren wollen, von der Sie gerade gekommen sind.

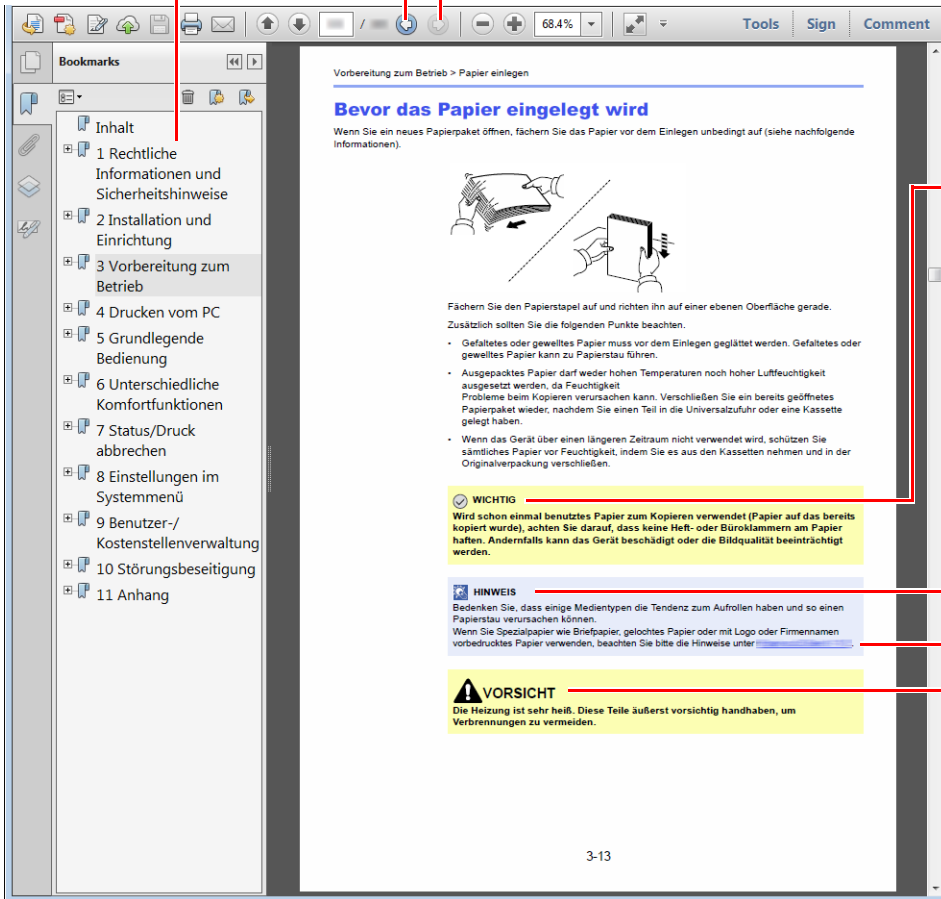

WICHTIG
Weist auf Voraussetzungen oder Beschränkungen zur korrekten Bedienung hin, damit das Gerät nicht beschädigt wird und korrekt arbeitet.

HINWEIS
Kennzeichnet zusätzliche Erklärungen und Hinweise zur Bedienung.

Siehe
Klicken Sie auf den unterstrichenen Text, um zur jeweiligen Seite zu springen.

VORSICHT
Dieses Symbol weist darauf hin, dass ein Abweichen von den Anweisungen zu Verletzungen des Bedienpersonals oder Beschädigungen des Geräts führen kann.

HINWEIS
Die sichtbaren Menüpunkte des Acrobat Readers hängen von den jeweiligen Einstellungen ab. Falls die Lesezeichen oder die Werkzeugleiste nicht erscheinen, schlagen Sie in der Acrobat Hilfe nach.

Viele Punkte in dieser Anleitung beziehen sich auf die folgenden Konventionen.

Konvention	Beschreibung
[Fett]	Hebt Tasten und Schaltflächen hervor.
„Normal“	Kennzeichnet eine Meldung oder eine Einstellung.





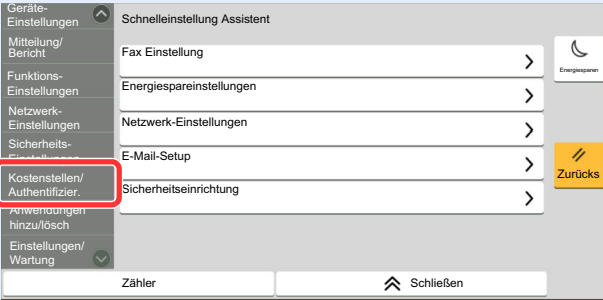
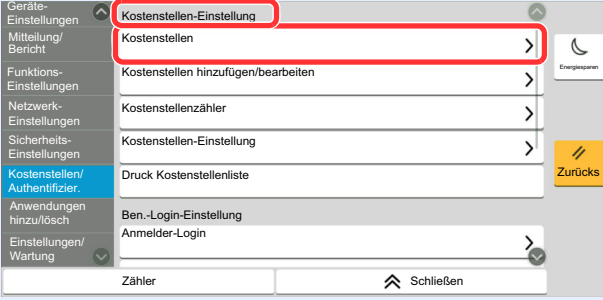

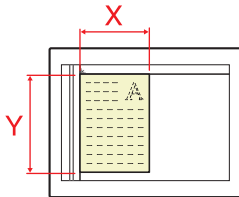

Konventionen bei der Bedienung des Geräts

In dieser Einführung wird die fortlaufende Verwendung von Tasten auf der Berührungsanzeige wie folgt angezeigt:

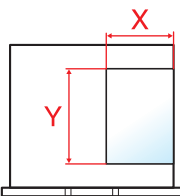
Tatsächlicher Ablauf	Beschreibung in dieser Bedienungsanleitung
<p>Wählen Sie die Taste [Startseite].</p> <p>▼</p> <p>Wählen Sie [...].</p> <p>▼</p> <p>Wählen Sie [Systemmenü].</p> <p>▼</p> <p>Wählen Sie [Geräte-einstell.].</p> <p>▼</p> <p>Schieben Sie die Ansicht des Bildschirms nach unten (d. h. durch Wischen).</p> <p>▼</p> <p>Wählen Sie [Ton].</p>	<p>Taste [Startseite] > [...] > [Systemmenü] > [Geräte-Einstellungen] > [Ton]</p>
<p>Wählen Sie [Kostenstellen/ Authentifizier.].</p>  <p>▼</p> <p>Wählen Sie [Kostenstellen] unter „Kostenstellen-Einstellung“.</p> 	<p>[Kostenstellen/ Authentifizier.] > „Kostenstellen-Einstellung“ [Kostenstellen]</p>

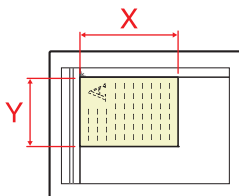
Original- und Papierformate

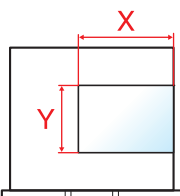
Bei A4, B5 und Letter, die sowohl horizontal als auch vertikal ausgerichtet sein können, wird die Ausrichtung des Originals/Papiers bei der horizontalen Ausrichtung durch ein zusätzliches „R“ angezeigt. Zusätzlich werden auf der Berührungsanzeige die folgenden Symbole zur Ausrichtung des Originals und des Kopierpapiers verwendet.

Ausrichtung		Anlageposition (X=Länge, Y=Breite)	Symbole auf der Berührungsanzeige	Angezeigtes Format* ¹
Vertikale Ausrichtung	Original	 Original	 Original	A4, B5, Letter etc.
	Papier	 Papier	 Papier	
Horizontale Ausrichtung (-R)	Original	 Original	 Original	A4-R, B5-R, Letter-R etc.
	Papier	 Papier	 Papier	

*1 Das Format des Originals bzw. Papiers, das verwendet werden kann, hängt von der Funktion und der Papierquelle ab. Für weitere Informationen siehe auch

➔ *Bedienungsanleitung* des Geräts

1 Rechtliche Informationen und Sicherheitshinweise

Bitte lesen Sie diese Informationen, bevor Sie das Gerät benutzen. Dieses Kapitel enthält Informationen zu folgenden Themen:

Hinweis	1-2
Sicherheits-Konventionen in dieser Bedienungsanleitung	1-2
Über diese Bedienungsanleitung	1-3
Rechtliche Hinweise	1-3
WICHTIGE SICHERHEITSHINWEISE	1-3
IMPORTANTES MESURES DE SECURITE	1-4
Technische Regelungen für Endgeräte	1-5
Netzwerkcompatibilitäts-Erklärung	1-5
Zu den Markennamen	1-6

Hinweis

Sicherheits-Konventionen in dieser Bedienungsanleitung

Am FAX-Gerät befinden sich Warnungen und Symbole, die auf Gefahren hinweisen und zur Gewährleistung des sicheren Betriebs des FAX-Geräts beachtet werden müssen.

 **WARNUNG:** Dieses Symbol weist darauf hin, dass ein Abweichen von den Anweisungen höchstwahrscheinlich Gefahren für Leib und Leben zur Folge haben kann.

 **ACHTUNG:** Dieses Symbol weist darauf hin, dass ein Abweichen von den Anweisungen zu Verletzungen des Bedienpersonals oder Beschädigungen des Geräts führen kann.

Symbole

Das Symbol  weist auf eine Warnung hin. Die verwendeten Gefahrensymbole haben folgende Bedeutung:

 ... [Allgemeine Warnung]

 ... [Verbrennungsgefahr]

Das  Symbol weist auf eine Information hin, die eine unzulässige Aktion beinhaltet. Die verwendeten Verbotssymbole haben folgende Bedeutung:

 ... [Unzulässige Aktion]

 ... [Demontage untersagt]

Mit dem Symbol  gekennzeichnete Abschnitte enthalten Informationen zu Maßnahmen, die unbedingt durchgeführt werden müssen. Die verwendeten Symbole haben folgende Bedeutung:

 ... [Erforderliche Maßnahme]

 ... [Netzstecker ziehen]

 ... [Gerät grundsätzlich an eine ordnungsgemäß geerdete Steckdose anschließen]

Wenden Sie sich unverzüglich an den Kundendienst, um eine neue Anleitung zu bestellen, wenn die Sicherheitshinweise in dieser Anleitung nicht lesbar sind oder Sie die Anleitung nicht im Internet herunterladen können. (Die Bestellung einer neuen Anleitung ist kostenpflichtig)

HINWEIS

Aufgrund von Aktualisierungen können die Informationen in dieser Bedienungsanleitung ohne Ankündigung geändert werden.

Über diese Bedienungsanleitung

Die Bedienungsanleitung enthält Informationen zur Verwendung der FAX-Funktionen dieses Geräts. Lesen Sie die Bedienungsanleitung vor der Benutzung des FAX-Geräts.

Während der Verwendung können der Anleitung für das Gerät folgende Informationen entnommen werden.

Geeignete Umgebung
Betriebssicherheit
Papier einlegen
Tonerbehälter austauschen
Resttonerbehälter wechseln
Gerät reinigen
Fehler beseitigen
Maßnahmen bei Fehlermeldungen
Papierstaus beseitigen

Rechtliche Hinweise

WIR SIND NICHT HAFTBAR FÜR VOLLSTÄNDIGE ODER TEILWEISE VERLUSTE VON EMPFANGSDOKUMENTEN, WENN DERARTIGE VERLUSTE DURCH BESCHÄDIGUNGEN DES FAXSYSTEMS, FUNKTIONSTÖRUNGEN, MISSBRAUCH ODER EXTERNE FAKTOREN WIE BEISPIELSWEISE STROMAUSFÄLLE VERURSACHT WERDEN. DIES GILT GLEICHERMASSEN FÜR WIRTSCHAFTLICHE VERLUSTE ODER ENTGANGENE GEWINNE, DIE DURCH VERPASSTE GESCHÄFTSCHANCEN BEDINGT SIND, DIE WIEDERUM AUF ENTGANGENE ANRUFEN ODER DARAUS RESULTIERENDE, AUFGEZEICHNETE NACHRICHTEN ZURÜCKZUFÜHREN SIND.

WICHTIGE SICHERHEITSHINWEISE

Bei Benutzung von Telekommunikationseinrichtungen sollten grundlegende Vorsichtsmaßnahmen getroffen werden, um das Risiko von Feuer, Stromschlägen oder Verletzung von Personen weitgehend auszuschließen:

VORSICHT: Um das Risiko von Feuer zu reduzieren, benutzen Sie nur folgende freigegebenen Telefonanschlusskabel: Nr.26 AWG oder höher, UL-gelistete oder CSA-zertifizierte Kabel.

- 1 Benutzen Sie das Gerät nicht in der Nähe von Wasser, z. B. einer Badewanne, Waschbecken, Spüle, in nassen Räumen oder am Swimming Pool.
- 2 Benutzen Sie kein Telefon, auch kein drahtloses, während eines Gewitters. Es besteht die Gefahr eines Blitzschlags.
- 3 Benutzen Sie kein Telefon, um eine undichte Gasleitung zu melden, oder telefonieren Sie nicht in der Nähe eines Gaslecks.
- 4 Benutzen Sie nur die in dieser Bedienungsanleitung empfohlenen Netzkabel oder Batterien. Werfen Sie keine Batterien ins Feuer. Sie könnten explodieren. Befolgen Sie die lokalen Entsorgungsvorschriften.

HALTEN SIE DIESE ANWEISUNGEN BEREIT

IMPORTANTES MESURES DE SECURITE

Certaines mesures de sécurité doivent être prises pendant l'utilisation de matériel téléphonique afin de réduire les risques d'incendie, de choc électrique et de blessures. En voici quelques unes:

- 1 Ne pas utiliser l'appareil près de l'eau, p. ex., près d'une baignoire, d'un lavabo, d'un évier de cuisine, d'un bac à laver, dans un sous-sol humide ou près d'une piscine.
- 2 Eviter d'utiliser le téléphone (sauf s'il s'agit d'un appareil sans fil) pendant un orage électrique. Ceci peut présenter un risque de choc électrique causé par la foudre.
- 3 Ne pas utiliser l'appareil téléphonique pour signaler une fuite de gaz s'il est situé près de la fuite.
- 4 Utiliser seulement le cordon d'alimentation et le type de piles indiqués dans ce manuel. Ne pas jeter les piles dans le feu: elles peuvent exploser. Se conformer aux règlements pertinents quant à l'élimination des piles.

CONSERVER CES INSTRUCTIONS

Technische Regelungen für Endgeräte

Telefonendgeräte (TE); TBR 21

Die allgemeinen technischen europaweiten Forderungen für den Anschluss von Endgeräten (mit Ausnahme von Endgeräten für Sprachtelefonie) an das analoge öffentliche Telefonnetz mit Netzwerkadressierung (sofern vorhanden) sind DTMF-Signale.

Dieses Endgerät erfüllt

- TBR21
- AN 01R00 AN für P
- AN 02R01 AN für CH und N
- AN 05R01 AN für D, E, GR, P und N
- AN 06R00 AN für D, GR und P
- AN 07R01 AN für D, E, P und N
- AN 09R00 AN für D
- AN 10R00 AN für D
- AN 11R00 AN für P
- AN 12R00 AN für E
- AN 16R00 Allgemeiner Beratungshinweis
- DE 03R00 Nationale AN für D
- DE 04R00 Nationale AN für D
- DE 05R00 Nationale AN für D
- DE 08R00 Nationale AN für D
- DE 09R00 Nationale AN für D
- DE 12R00 Nationale AN für D
- DE 14R00 Nationale AN für D
- ES 01R01 Nationale AN für E
- GR 01R00 Nationale AN für GR
- GR 03R00 Nationale AN für GR
- GR 04R00 Nationale AN für GR
- NO 01R00 Nationale AN für N
- NO 02R00 Nationale AN für N
- P 03R00 Nationale AN für P
- P 08R00 Nationale AN für P

Netzwerkcompatibilitäts-Erklärung

Der Hersteller erklärt, dass das Gerät für den Betrieb in den öffentlichen Telefonnetzen der folgenden Länder geeignet ist:

- Österreich
- Belgien
- Bulgarien
- Zypern
- Tschechien
- Dänemark
- Estland
- Finnland
- Frankreich
- Deutschland
- Griechenland
- Ungarn
- Island
- Irland
- Italien
- Lettland
- Liechtenstein
- Litauen
- Luxemburg
- Malta
- Norwegen
- Polen
- Portugal
- Rumänien
- Slowakei
- Slowenien
- Spanien
- Schweden
- Schweiz
- Niederlande
- Großbritannien

Zu den Markennamen

- Microsoft, Windows, Windows Vista, Windows Server, Internet Explorer, Excel und PowerPoint sind eingetragene Warenzeichen oder Warenzeichen der Microsoft Corporation in den USA und/oder anderen Ländern.
- Adobe Acrobat und Acrobat Reader sind Marken von Adobe Systems Incorporated.
- IBM und IBM PC/AT sind Warenzeichen von International Business Machines Corporation.

Alle anderen in dieser Anleitung erwähnten Hersteller- und Produktnamen sind Marken der jeweiligen Unternehmen. Die Symbole [™] und [®] werden in dieser Anleitung nicht verwendet.

2 Vorbereitung zum Betrieb als FAX-Gerät

In diesem Kapitel werden folgende Themen behandelt:

Geräteübersicht	2-2
Gerät	2-2
Bedienfeld	2-4
Anzeige [Job Separator]	2-4
Berührungsanzeige	2-5
Bildvorschau	2-7
Zahlen eingeben	2-10
Schnelleinstellungs-Assistent	2-11
FAX-Einstellungen	2-11
FAX und Ausschalten einstellen	2-12
Datum und Uhrzeit einstellen	2-14
Speichern von Zielen im Adressbuch	2-15
Ziel im Adressbuch hinzufügen	2-15
Ziel auf einer Zielwahltaste speichern	2-23
Basis-Anzeige	2-26
Verfügbare Funktionen in der Basis-Anzeige	2-26
Hinterlegte Funktionen ändern	2-27
Schnellwahltasten für Kopie, Senden und Dokumentenbox	2-29
Schnellwahl hinzufügen	2-29
Schnellwahlen bearbeiten	2-30
Schnellwahlen löschen	2-30

Geräteübersicht

Gerät

Dieser Abschnitt beschreibt die Namen der Bauteile, wenn das Gerät als FAX betrieben wird. Für weitere Hinweise zu den Bauteilen, die für andere als die FAX-Funktionen benötigt werden, siehe auch

➔ *Bedienungsanleitung des Geräts*

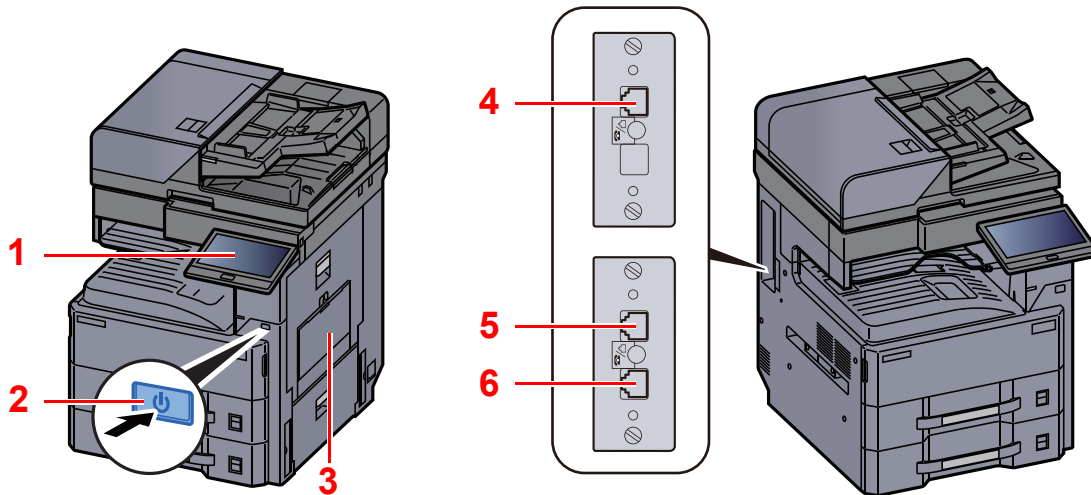

1	Bedienfeld	Hiermit bedienen Sie den FAX-Teil.
2	Netzschalter	Nur wenn dieser Schalter auf ON steht, kann das Gerät Faxe versenden oder empfangen. Die Berührungsanzeige leuchtet und ist einsatzbereit.
3	Universalzufuhr	Legen Sie hier spezielles Papier ein, das nicht aus den Kassetten gezogen werden kann.
4	Anschluss Leitung 2	Für FAX-Übertragung über zwei Leitungen mit optionalem Dual FAX-Kit. Verbinden Sie diesen Anschluss mit der Telefondose.
5	Anschluss Leitung 1	Verbinden Sie diesen Anschluss mit der Telefondose. Für die erste Leitung (Standard).
6	Telefonanschluss (In Deutschland nicht benötigt).	Hier kann ein Telefon (im freien Handel erhältlich) angeschlossen werden.



WICHTIG

Ein automatischer FAX-Empfang ist nicht möglich, wenn das Gerät am Netzschalter ausgeschaltet ist.

Vorlageneinzug

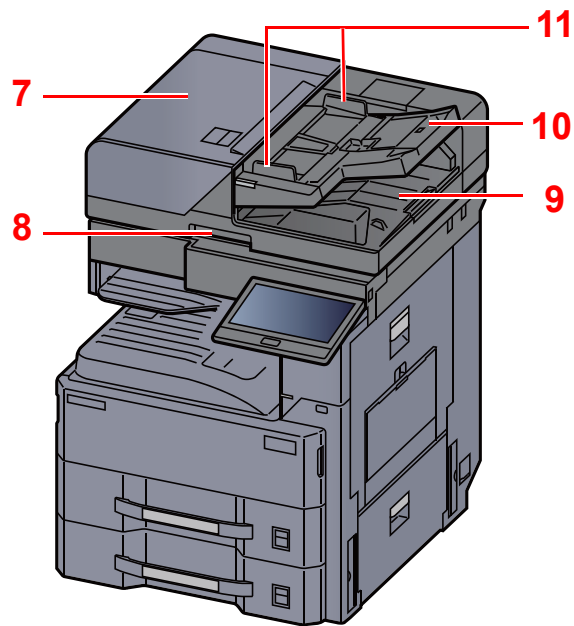

7	Abdeckung	Öffnen Sie diese Abdeckung, wenn es zum Papierstau im Vorlageneinzug kommt.
8	Griff zum Öffnen und Schließen	Fassen Sie zum Öffnen oder Schließen des Vorlageneinzugs hier an.
9	Auswurfablage für Originale	Eingescannte Originale werden hier abgelegt.
10	Dokumentenablage	Legen Sie den Originalstapel auf dieser Ablage ab.
11	Dokumentenführungen	Justieren Sie die Führungen entsprechend der Breite der Originale.

Bedienfeld

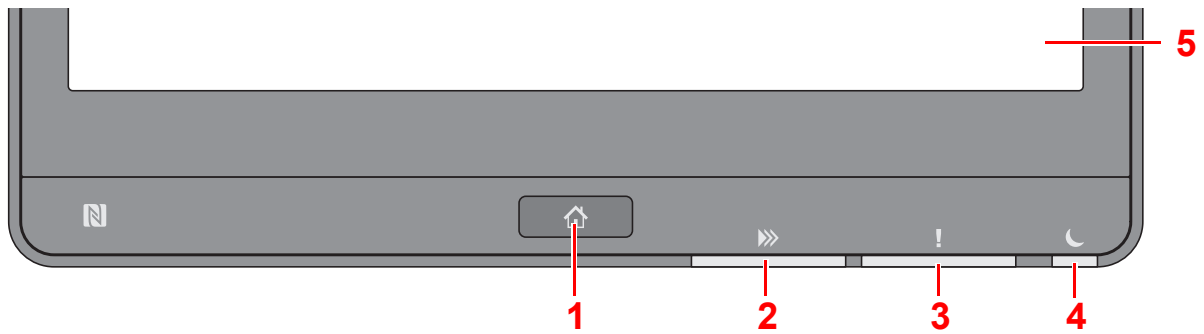

- 1 Taste **[Startseite]**: Zeigt den Startbildschirm an.
- 2 Anzeige **[Daten]**: Blinkt während das Gerät druckt oder sendet/empfängt oder auf die Festplatte/SSD zugreift. Sie leuchtet auch, wenn ein FAX-Auftrag zeitversetzt versendet wird.
- 3 Anzeige **[Warnung]**: Leuchtet oder blinkt, wenn ein Fehler auftritt und ein Auftrag unterbrochen wird.
- 4 Anzeige **[Energiesparen]**: Blinkt, wenn sich das Gerät im Ruhemodus befindet.
- 5 Berührungsanzeige: Zeigt die Symbole für das Auswählen der Geräteeinstellungen an.

Anzeige [Job Separator]

Leuchtet, wenn sich Papier im Job Separator-Fach befindet.

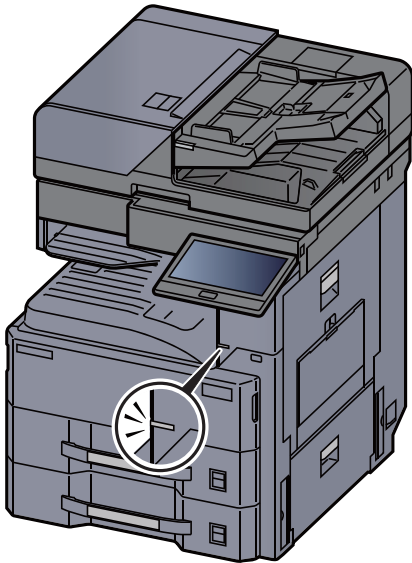

Berührungsanzeige

Berührungsanzeige

In diesem Abschnitt wird die grundlegende Bedienung der Berührungsanzeige erläutert.

Tippen

Hiermit wird ein Symbol oder eine Taste ausgewählt.

In diesem Dokument wird der Vorgang des Tippens auch als „Auswählen“ bezeichnet.

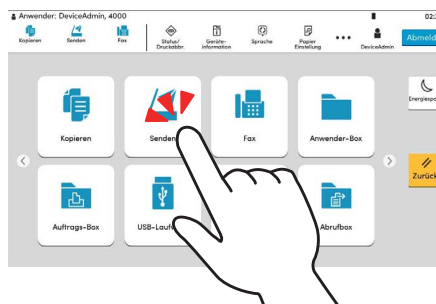

Popover

Tippen Sie auf die Symbole und Tasten, um detaillierte Informationen zu den Symbolen und Menüs zu erhalten. Ein Popover zeigt Informationen und Menüs an, ohne zwischen Anzeigen wechseln zu müssen.

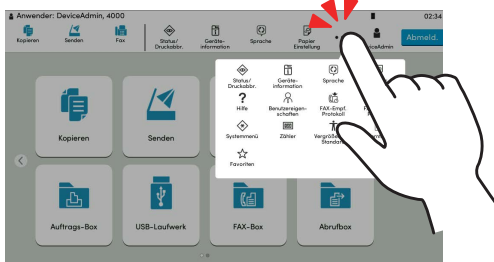

Wischen

Mit dieser Art der Bedienung können Sie zwischen Anzeigen hin und her wechseln sowie Elemente anzeigen, die aktuell nicht in der Liste zu sehen sind.

Den Finger dabei einfach in eine Richtung bewegen, als würden Sie etwas auf dem Bildschirm nachfahren.

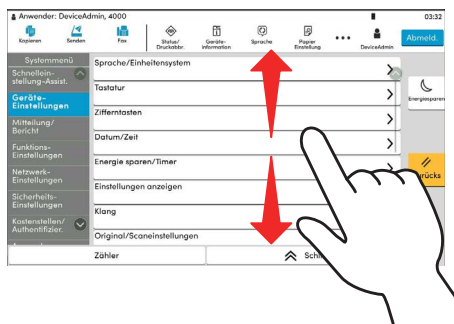
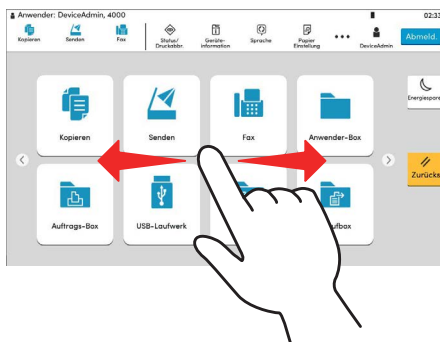

Startseite

Zur Anzeige des Startbildschirms wählen Sie die Taste **[Startseite]** auf dem Bedienfeld. Durch Auswahl eines Symbols wird der entsprechende Bildschirm angezeigt.

Sie können die auf der Startseite angezeigten Symbole sowie den Hintergrund verändern.

➔ *Bedienungsanleitung des Geräts*

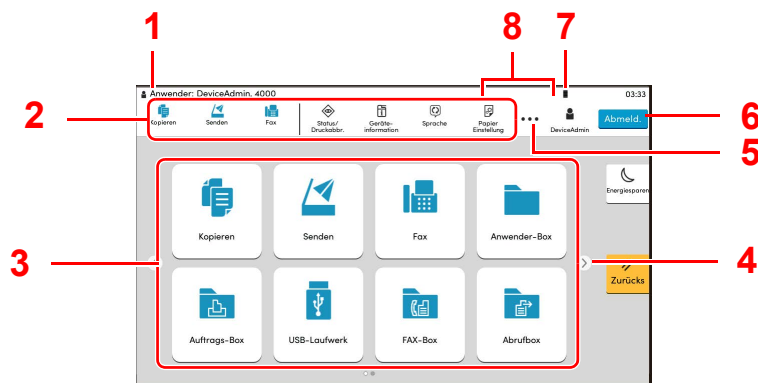

* Das Aussehen der Startseite kann je nach Konfiguration und Einstellung abweichen.

Nr.	Eigenschaft	Beschreibung
1	Statusbereich	Zeigt die Meldungen und Statussymbole zum aktuellen Status an. Zeigt den Namen des angemeldeten Benutzers, wenn die Benutzerverwaltung aktiviert ist.
2	Taskleiste	Zeigt die Aufgabensymbole an. Falls ein Fehler vorliegt, zeigt das Symbol [Status/Druckabbr.] ein Ausrufezeichen „!“ an. Sobald der Fehler behoben ist, erscheint wieder die Standardanzeige.
3	Arbeitsfläche	Zeigt das Symbol der Anwendung an. Symbole, die nicht auf der ersten Seite angezeigt werden, werden auf den nächsten Seiten angezeigt.
4	Tasten für den Seitenwechsel	Mit diesen Tasten blättern Sie die Seiten der Arbeitsfläche vor oder zurück.  HINWEIS Es ist auch möglich, durch Wischen zwischen den einzelnen Seiten zu wechseln. ➔ Berührungsanzeige (Seite 2-5)
5	[...]	Zeigt jedes einzelne Aufgabensymbol an, einschließlich der in der Taskleiste in einem Popover angezeigten Symbole.
6	[Login] / [Abmelden]	Zum An- oder Abmelden, wenn die Benutzerverwaltung aktiviert ist.
7	Verbleibender Tonervorrat	Zeigt den verbleibenden Tonervorrat an. Wählen Sie dieses Symbol aus, um in einem Popover nähere Informationen zum verbleibenden Toner anzuzeigen.
8	Unterstatussymbol	Zeigt die Symbole an, die auf den Gerätestatus schließen lassen. Es können fünf Symbole angezeigt werden. Wählen Sie diesen Bereich aus, um Informationen zu den Symbolen in einem Popover anzuzeigen.

Berührungsanzeige

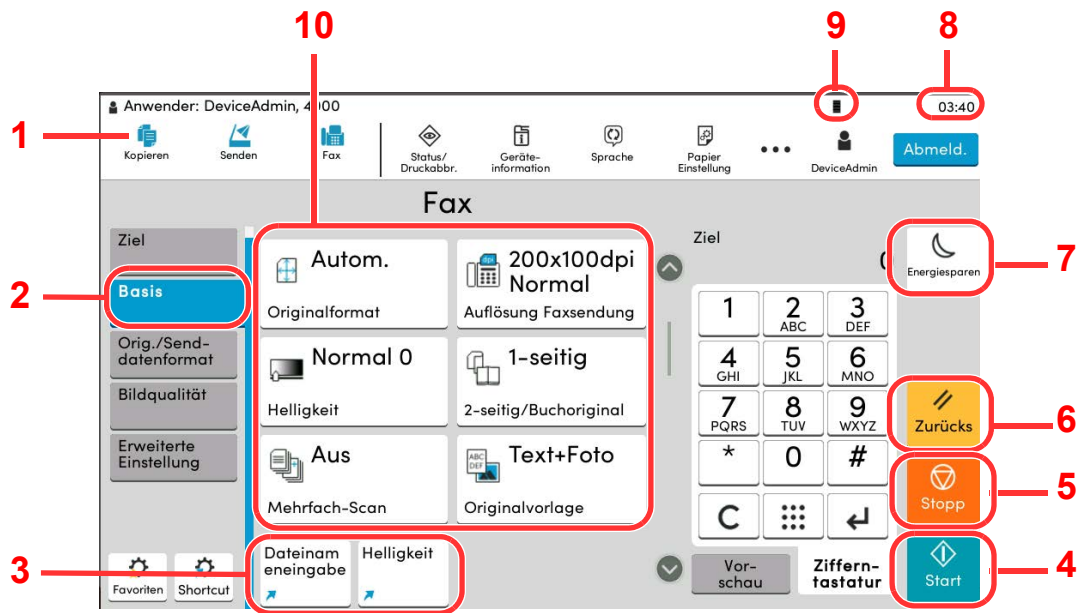

- 1 Zeigt den aktuellen Status des Geräts sowie die zur Bedienung notwendigen Meldungen an.
- 2 Zeigt die Basis-Anzeige an.
- 3 Zeigt die gespeicherten Schnellwahlen an.
- 4 Taste **[Start]**: Startet Kopie- und Scanvorgänge und verarbeitet Einstellungen.
- 5 Taste **[Stopp]**: Löscht oder hält laufende Aufträge an.
- 6 Taste **[Zurücks.]**: Stellt die Grundeinstellungen wieder her.
- 7 Taste **[Energiesparen]**: Versetzt das System in den Ruhemodus.
- 8 Zeigt die Zeit an.
- 9 Zeigt den verbleibenden Tonervorrat an.
- 10 Stellt die Fax-Funktionen ein.

Bildvorschau

Sie können eine Vorschau eines gescannten Originals auf dem Bedienfeld anzeigen lassen, um das Bild vor dem Versenden zu prüfen.

1 Anzeige aufrufen.

Bereiten Sie die Sendung der Vorlage wie unter Grundsätzliche Vorgehensweise beschrieben vor.

➔ [Grundsätzliche Vorgehensweise \(Seite 3-2\)](#)

2 Vorschau anzeigen.

- 1 Wählen Sie die Registerkarte [**Vorschau**] > Wählen Sie [**Vorschau**].

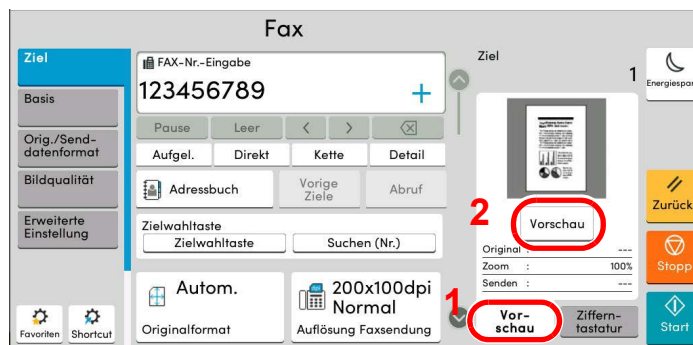

Das Gerät beginnt den Scanvorgang. Wenn das Original eingescannt ist, erscheint das Vorschaubild auf der Anzeige.

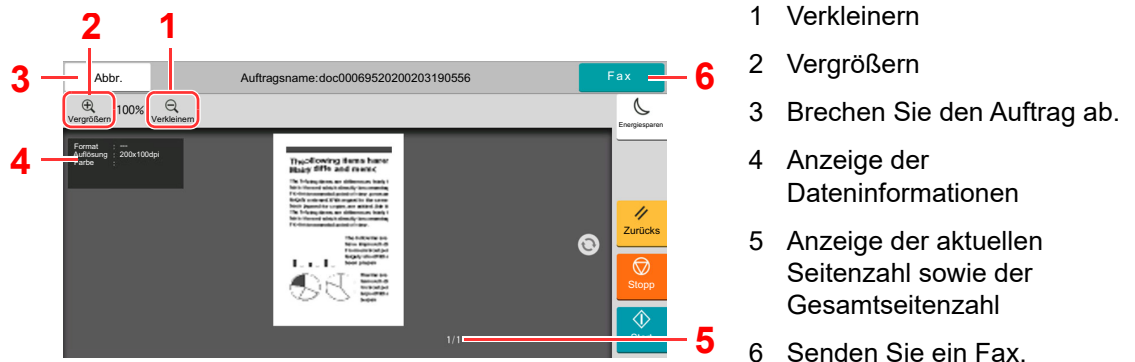

HINWEIS

Bei einer Änderung der unten stehenden Übertragungsfunktionen werden die Ergebnisse im Vorschaubild angezeigt.

- Scanauflösung
- Scanhelligkeit
- Originalformat-Auswahl
- Originalausrichtung
- Wahl der Bildqualität
- Rand löschen/
Vollständiger Scan
- Zoom

➔ [Einstellmöglichkeiten für Faxübertragungen \(Seite 3-21\)](#)

Wird ein Dokument mit mehreren Seiten in den Vorlageneinzug gelegt, wird das gesamte Dokument eingelese; anschließend wird die erste Seite als Vorschau angezeigt. Wenn Sie die Vorschau nach links und rechts wischen, erhalten Sie eine Vorschau der Seiten, die Sie lesen möchten.

Sie können die Übertragungsfunktionen nicht ändern, während das Vorschaubild angezeigt wird.

Um eine der Übertragungsfunktionen zu ändern, wählen Sie die Taste [**Stopp**] oder [**Abbrechen**]. Das Vorschaubild verschwindet und das Ziel wird gelöscht. Um die Vorschau wieder anzuzeigen, führen Sie die Änderungen der Übertragungsfunktionen durch und wählen das Ziel.

- 2 Drücken Sie die Taste **[Start]**, um das Fax zu senden.

Die Übertragung beginnt.



HINWEIS

Wurde **[Ein]** in **[Ziel vor Senden prüfen]** gewählt, erscheint eine Bestätigungsanzeige, sobald Sie die **[Start]** Taste drücken.

➔ *Bedienungsanleitung* des Geräts

Um ein Vorschaubild anzuzeigen, wenn Sie den Vorlageneinzug verwenden, legen Sie die Originale erneut in den Vorlageneinzug.

Ein zur Abrufübertragung in der Abrufbox gespeichertes Dokument kann in der gleichen Art angezeigt werden.

➔ [FAX-Abruf \(Seite 5-32\)](#)

Unter folgenden Bedingungen können Sie kein Vorschaubild anzeigen:

- Während einer Direkt-Übertragung
- Während eines Abruf-Empfangs
- Falls **[Ein]** in der Einstellung Langes Original gewählt wurde

Arbeiten mit der Vorschau-Anzeige

Wird die Vorschau angezeigt, sind die folgenden Aktionen durch Wischen mit dem Finger auf der Berührungsanzeige möglich.

Funktion	Beschreibung
Wischen	Wird ein Dokument mit mehreren Seiten in den Vorlageneinzug gelegt, wird das gesamte Dokument eingelesen; anschließend wird die erste Seite als Vorschau angezeigt. Wenn Sie die Vorschau nach links und rechts wischen, erhalten Sie eine Vorschau der Seiten, die Sie lesen möchten.
Ziehen	Halten Sie den Finger auf der Berührungsanzeige und bewegen Sie ihn, um die Position der Vorschau zu bewegen.
Zusammendrücken Auseinanderziehen	Berühren Sie die Berührungsanzeige mit zwei Fingern, vergrößern oder verkleinern Sie den Abstand zwischen den beiden Fingern, um die Anzeige zu vergrößern oder zu verkleinern.

Zahlen eingeben

Wenn Sie Zahlen eingeben möchten, tippen Sie in den Bereich, in den die Zahlen eingegeben werden, um die Zifferntasten anzuzeigen.

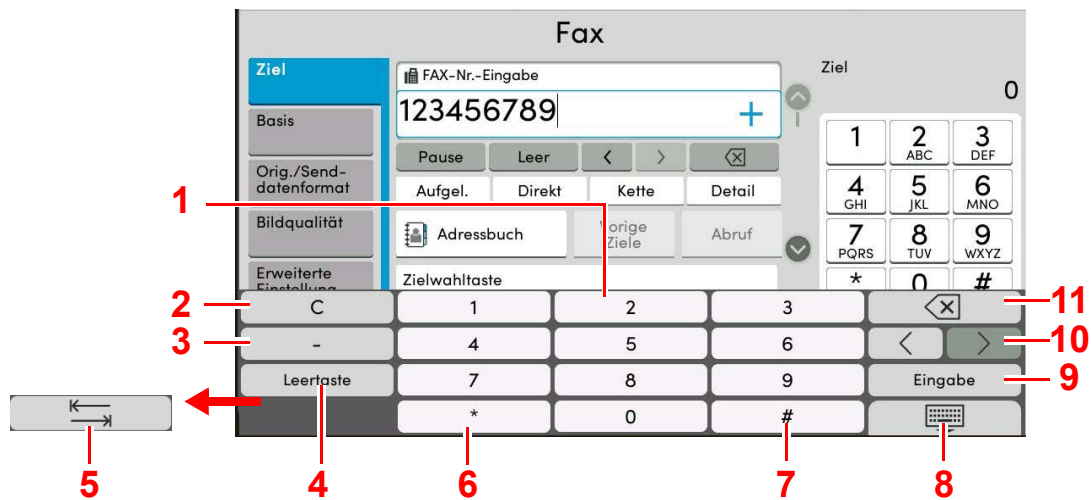

- 1 Zahleneingabe
- 2 Löschen der eingegebenen Ziffern
- 3 Geben Sie einen Bindestrich (-) ein.
- 4 Geben Sie ein Leerzeichen ein.
- 5 Gehen Sie zum nächsten Eingabefeld.
- 6 [.] wird angezeigt: Ein Dezimalpunkt wird eingegeben. Nach Auswahl dieser Taste erscheinen die eingegebenen Zahlen hinter dem Dezimalpunkt.
[*] wird angezeigt: [*] wird eingegeben.
- 7 [+/-] wird angezeigt: Wechselt zwischen positiven und negativen Zahlen.
[#] wird angezeigt: [#] wird eingegeben.
- 8 Schließt die Zifferntastatur.
- 9 Bestätigung der über die Zifferntasten eingegebenen Zahlen
- 10 Bewegen Sie den Cursor.
- 11 Löscht ein Zeichen links vom Cursor.

Schnelleinstellungs-Assistent

Im Schnelleinstellungs-Modus besteht die Möglichkeit, einen Assistenten für die folgenden Einstellungen zu benutzen. Stellen Sie sicher, dass Sie erst alle Einstellungen vornehmen, bevor Sie das FAX-Gerät benutzen.

FAX-Einstellungen

Schritt	Einstellung	Beschreibung	Siehe Seite
Wählen/ Empfangsart	Wählmethode (Port 1/Port 2 ^{*1})	Wählen Sie die Wahleinstellungen je nach Anschlussart.	8-12
	Empfangsart	Wählen Sie die Empfangsart je nach Verwendung.	8-13
Lokale FAX- Informationen	Lokaler Faxname (FAX- Port 1/FAX-Port ^{*1})	Speichern Sie den lokalen Faxnamen, also den Firmennamen, damit dieser beim Empfänger auf dem Ausdruck erscheint.	8-10
	Lokaler Faxname (FAX- Port 1/FAX-Port ^{*1})	Speichern Sie Ihre lokale FAX-Kennung, damit diese beim Empfänger auf dem Ausdruck erscheint.	8-10
	Lokale FAX-ID	Geben Sie die lokale FAX-ID ein. Die lokale FAX-ID wird nur in Ausnahmefällen benötigt. Diese beschränkt die Kommunikation. Daher nur bei Bedarf eingeben. Geben Sie bei Bedarf den vierstelligen Code ein.	8-10
	TTI	Aktivieren Sie den Druck der Sendekopfzeile auf der Gegenseite als Standard.	8-10
Lautstärke	Fax-Lautsprecherlautst.	Wählen Sie die Lautstärke bei Aktivierung der Funktion [Aufgelegt] . FAX-Lautsprecherlautst.: Lautstärke des eingebauten Lautsprechers, wenn die Verbindung über [Aufgelegt] hergestellt wird.	8-5
	FAX-Mithörlautstärke:	Geben Sie die Mithörlautstärke an. FAX-Mithörlautstärke: Lautstärke des eingebauten Lautsprechers, wenn die Verbindung ohne die Taste [Aufgelegt] hergestellt wird, z. B. bei Speicherübertragung.	8-5
	Auftragsende	Erfolgreiche Aufträge werden mit einem Ton bestätigt.	8-5
Ruftöne	Ruftöne (Normal) ^{*2}	Legen Sie die Anzahl der Klingelzeichen fest, bevor der Anruf beantwortet wird.	8-13
	Ruftöne Auto (TAD) ^{*2}	Legen Sie die Anzahl der Klingelzeichen fest, bevor von Telefon auf FAX umgeschaltet wird.	8-13
	Rufton (FAX/TEL) ^{*2}	Legen Sie die Anzahl der Klingelzeichen fest, bevor der Anrufbeantworter den Ruf übernimmt.	8-13

Schritt	Einstellung	Beschreibung	Siehe Seite
Papierquelle/ Ausgabe	Papierquelle	Geben Sie den Medientyp ein, der für den Ausdruck des empfangenen Faxes verwendet werden soll. Wenn [Nach Kassette angeben] ausgewählt ist, siehe Folgendes: ➔ Papierquelle für FAX reserv. (Seite 8-11) Wenn [Nach Medientyp angeben] ausgewählt ist, siehe Folgendes: ➔ Medientyp-einstellung (Seite 8-11)	8-11
	FAX-Port 1 FAX-Port ^{*1}	Wählen Sie das Ablagefach für empfangene Faxe. ^{*3}	8-7
Wahl- wiederholung	Wiederholversuche	Legen Sie die Anzahl der Wahlwiederholungsversuche fest.	8-12
Anzeige Ausschalten	Anzeige Ausschalten	Legt fest, ob eine Bestätigungsmeldung angezeigt werden soll, falls die Stromversorgung ausfällt.	8-5

*1 Wird angezeigt, wenn zwei optionale FAX-Kits installiert sind.

*2 Diese Einstellung ist in einigen Regionen nicht verfügbar.

*3 Diese Funktion steht je nach installierten Optionen nicht zur Verfügung.



HINWEIS

Die Einstellungen können im Systemmenü geändert werden.

➔ [FAX-Grundeinstellungen \(Seite 8-2\)](#)

FAX und Ausschalten einstellen



HINWEIS

Falls die Anzeige zur Benutzeranmeldung erscheint, geben Sie Ihren Login-Benutzernamen und Ihr Login-Passwort ein und wählen Sie **[Login]**.

Die Werkseinstellungen für Benutzernamen und Passwort lauten:

Login-Benutzername: 4063i:4000, 3263i:3200

Login-Passwort: 4063i:4000, 3263i:3200

1 Anzeige aufrufen.

Taste **[Startseite]** > [...] > **[Systemmenü]** > **[Schnelleinstellungs-Assistent]** > **[Faxeinstellung]**

2 Einstellungen vornehmen.

Der Assistent wird gestartet. Befolgen Sie die Anweisungen, um die Einstellungen vorzunehmen.

Steuerung	Beschreibung
Ende	Beendet den Assistenten.
Vorheriger	Kehrt zur vorherigen Anzeige zurück.
Überspringen	Überspringt die Position ohne Änderung der Einstellung.
Weiter	Geht zur nächsten Anzeige.
Zurück	Kehrt zur vorherigen Position zurück.

Wenn Sie die Einstellungen abgeschlossen haben, wählen Sie **[Beenden]**.

Datum und Uhrzeit einstellen

Geben Sie das aktuelle Datum und die Uhrzeit ein.

Beim Versenden eines Faxes werden Datum und Uhrzeit in der Sendekopfzeile gedruckt. Stellen Sie das Datum, die Uhrzeit und die Abweichung von der GMT-Zeit der Region ein, in der das Gerät benutzt wird.

HINWEIS

Achten Sie darauf, den Zeitunterschied vor dem Einstellen von Datum und Uhrzeit festzulegen.

Ist die Benutzerverwaltung aktiviert, können Sie die Einstellungen nur ändern, wenn Sie sich mit Administratorrechten, oder als Benutzer anmelden, der Berechtigungen besitzt, diese Einstellungen zu konfigurieren.

Die Werkseinstellungen für Benutzernamen und Passwort lauten:

Login-Benutzername: 4063i:4000, 3263i:3200

Login-Passwort: 4063i:4000, 3263i:3200

1 Anzeige aufrufen.

Taste **[Startseite]** > [...] > **[Systemmenü]** > **[Geräte- einstell.]** > **[Datum/Zeit]**

2 Einstellungen konfigurieren.

Wählen Sie **[Zeitzone]** > **[Datum/Zeit]** > **[Datumsformat]** und nehmen Sie Ihre Eingaben auch in dieser Reihenfolge vor.

Eigenschaft	Beschreibung
Zeitzone	Legt die Differenz zur GMT fest. Wählen Sie die geringste Distanz zum eigenen Standort aus der Liste. Falls die gewählte Region über eine Sommerzeit verfügt, legen Sie die Einstellungen fest.
Datum/Zeit	Legen Sie das Datum und die Uhrzeit am Gerätestandort fest. Bei Versendung eines Fax werden das eingestellte Datum und die Zeit in der Kopfzeile des Fax ausgegeben. Mögliche Werte: Jahr (2000 bis 2035), Monat (1 bis 12), Tag (1 bis 31), Stunde (0 bis 23), Minuten (0 bis 59), Sekunden (0 bis 59)
Datumsformat	Legen Sie fest, in welchem Format das Datum angezeigt werden soll. Das Jahr wird in westlicher Schreibweise angezeigt. Mögliche Werte: MM/TT/JJJJ, TT/MM/JJJJ, JJJJ/MM/TT

Speichern von Zielen im Adressbuch

Sie können häufig verwendete Ziele im Adressbuch eingeben oder auf Zielwahltasten legen. Die gespeicherten Ziele können geändert werden. Die Ziele sind verfügbar für „Als E-Mail senden“, „In Ordner senden“ und „FAX-Übertragung“.

HINWEIS

Das Adressbuch kann auch über den Embedded Web Server RX gespeichert oder geändert werden.

➔ *Bedienungsanleitung des Geräts*

Der Zugriff auf das Adressbuch und die Zielwahltasten kann auf die Administratoren beschränkt werden.

➔ *Bedienungsanleitung des Geräts*

Ziel im Adressbuch hinzufügen

Sie können ein neues Ziel im Adressbuch speichern. Zwei Arten stehen zur Verfügung: Kontakte und Gruppen. Wenn Sie eine Gruppe hinzufügen, geben Sie den Gruppennamen ein und wählen Sie Gruppenmitglieder aus dem Adressbuch.

HINWEIS

Wenn der Zugriff auf das Adressbuch auf die Administratoren beschränkt ist, müssen Sie sich mit Administratorrechten anmelden.

➔ *Bedienungsanleitung des Geräts*

➔ *Embedded Web Server RX User Guide*

Eine Kontaktadresse speichern

Bis zu 2.000 Kontaktadressen können gespeichert werden. Zielname, Faxnummer, Kommunikation über Subadresse, Verschlüsselung, Anfangsgeschwindigkeit für die Übertragung sowie ECM-Kommunikation können für jedes Ziel gespeichert werden.

1 Anzeige aufrufen.

Taste [Startseite] > [...] > [Systemmenü] > [Funktions-Einstellungen] > [Adressbuch] > [Adressbuch der Maschine hinzufügen/bearbeiten] > [Hinzufügen] > [Kontakt]

2 Namen eingeben.

1 Geben Sie den Namen des Ziels für die Anzeige im Adressbuch ein.

HINWEIS

Bis zu 32 Zeichen können eingegeben werden.

Für weitere Hinweise zur Eingabe von Zeichen siehe auch

➔ [Zeicheneingabe \(Seite 12-2\)](#)

2 Geben Sie eine Adressnummer ein.

Wenn die Nummer automatisch zugewiesen werden soll, wählen Sie **[Automatisch](0000)**.

 **HINWEIS**

Die Adressnummer ist eine Kennung für ein Ziel. Sie können jede verfügbare Zahl aus 2.000 Zahlen für Kontakte und aus 500 Zahlen für Gruppen wählen.

Wenn Sie eine Adressnummer angeben, die bereits verwendet wird, erscheint eine Fehlermeldung, sobald Sie **[Speichern]** wählen, und die Nummer kann nicht gespeichert werden. Wenn Sie für die Adressnummer **[Automatisch]** (0000) festgelegt haben, wird die Adresse als niedrigste verfügbare Nummer gespeichert.

3 Faxnummer eingeben.



1 Wählen Sie [](Faxsymbol).

2 Faxnummer der Gegenstelle eingeben.

 **HINWEIS**

Bis zu 32 Zeichen können eingegeben werden.

Geben Sie die Faxnummer über die Zifferntasten ein.

Taste	Beschreibung
-	Wenn Sie diese Taste wählen, wird beim Wählen eine Pause von ca. drei Sekunden eingefügt. Beispiel: Wenn Sie die Gegenstelle über eine Telefonzentrale anwählen, können Sie diese Pause einfügen, nachdem Sie mit einer Vorwahl eine Amtsleitung geholt haben.
Leer	Sie können bei der Eingabe der Zielnummer auch Leerschritte in halber Breite einfügen. Das ist hilfreich, wenn Sie prüfen wollen, ob Sie die Zielnummer richtig eingegeben haben.
< >	Bewegt den Cursor.
 (Rücktaste)	Um die Faxnummer zu korrigieren, wählen Sie  (Rücktaste) auf der Berührungsanzeige und löschen die Zeichen nacheinander. Danach geben Sie die Faxnummer erneut ein. Um die Nummer komplett zu löschen, wählen Sie die Taste [C] (Löschen) auf der Zifferntastatur.

4 Legen Sie eine Subadresse fest.

Um die Subadressen-Kommunikation zu nutzen, müssen eine Subadresse und ein Passwort gespeichert werden.

1 Wählen Sie **[Subadresse]**.

2 Geben Sie die Subadresse und das Passwort ein und bestätigen Sie mit **[OK]**. Für weitere Informationen zur Eingabe einer Subadresse siehe auch

➔ [Subadressen-Übertragung \(Seite 5-29\)](#)

5 Übertragungseinstellungen festlegen.

Die Anfangsgeschwindigkeit für die Übertragung, ECM (Fehlerkorrekturverfahren) und die Verschlüsselte Übertragung können gewählt werden.

Wählen Sie **[Anfangsgeschw. f. Übertr.]**, **[ECM]** oder **[Verschlüss. Übertragung]**, richten Sie jeden Menüpunkt ein und wählen Sie dann **[OK]**.

Taste	Beschreibung
Anfangsgeschw. f. Übertr.	<p>Hier können Sie die Startgeschwindigkeit für die Übertragung ändern. Sie können eine Geschwindigkeit von 9600 Bit/s, 14400 Bit/s und 33600 Bit/s wählen.</p> <p> HINWEIS Im Normalfall wählen Sie die Standardwerte.</p>
ECM	<p>ECM ist eine Kommunikationsart, die von der ITU-T (International Telecommunication Union) festgelegt wurde, und die eine erneute Übertragung fehlerhafter Daten ermöglicht. Fax-Geräte, die mit ECM ausgerüstet sind, überprüfen während der Kommunikation, ob Fehler aufgrund von Leitungsgeräuschen aufgetreten sind, und verhindern die fehlerhafte Darstellung des Bilds.</p>
Verschlüss. Übertragung	<p>Hier nehmen Sie Einstellungen vor, wenn Sie Daten verschlüsselt versenden. Beachten Sie Folgendes für die Einstellung verschlüsselter Übertragungen.</p> <p>➔ Verschlüsselte Übertragung verwenden (Seite 5-44)</p>

6 Eingaben auf Richtigkeit prüfen > [Speichern]

Das Ziel wird dem Adressbuch hinzugefügt.

Um der Zielwahltaste eine neue Adresse zuzuweisen, wählen Sie **[Speichern]** und folgen Sie den Anweisungen auf dem Bildschirm, um die erforderlichen Informationen einzugeben.



HINWEIS

Für weitere Informationen zum Gebrauch der Zielwahltasten siehe auch

➔ [Ziel auf einer Zielwahltaste speichern \(Seite 2-23\)](#)

Eine Kontaktadresse hinzufügen (i-FAX)

Bis zu 2.000 Kontakte können gespeichert werden. Für jeden Kontakt können Sie den Kontaktnamen, die i-FAX-Adresse, den Übertragungsmodus und Bedingungen für das Zielgerät eingeben.

HINWEIS

Für weitere Informationen siehe auch

➔ [Internet-FAX \(i-FAX\) \(Seite 10-1\)](#)

1 Anzeige aufrufen.

Taste **[Startseite]** > [...] > **[Systemmenü]** > **[Funktions-Einstellungen]** > **[Adressbuch]** > **[Adressbuch der Maschine hinzufügen/bearbeiten]** > **[Hinzufügen]** > **[Kontakt]**

2 Namen eingeben.

- 1 Geben Sie den Namen des Ziels für die Anzeige im Adressbuch ein.

HINWEIS

Bis zu 32 Zeichen können eingegeben werden.

Für weitere Hinweise zur Eingabe von Zeichen siehe auch

➔ [Zeicheneingabe \(Seite 12-2\)](#)

- 2 Geben Sie eine Adressnummer ein.

Wenn die Nummer automatisch zugewiesen werden soll, wählen Sie **[Automatisch]**(0000).

HINWEIS

Die Adressnummer ist eine Kennung für ein Ziel. Sie können jede verfügbare Zahl aus 2.000 Zahlen für Kontakte und aus 500 Zahlen für Gruppen wählen.

Wenn Sie eine Adressnummer angeben, die bereits verwendet wird, erscheint eine Fehlermeldung, sobald Sie **[Speichern]** wählen, und die Nummer kann nicht gespeichert werden. Wenn Sie für die Adressnummer **[Automatisch]** (0000) festgelegt haben, wird die Adresse als niedrigste verfügbare Nummer gespeichert.

3 Geben Sie die i-FAX-Adresse des Ziels ein (E-Mail-Adresse).

- 1 Wählen Sie [](iFaxsymbol).
- 2 Geben Sie die i-FAX-Adresse des Ziels ein (E-Mail-Adresse).
Um über direktes SMTP zu senden, geben Sie die IP-Adresse des anderen Geräts ein.

HINWEIS

Bis zu 256 Zeichen können eingegeben werden.

Für weitere Hinweise zur Zeicheneingabe siehe auch

➔ [Zeicheneingabe \(Seite 12-2\)](#)

4 Übertragungseinstellungen festlegen.

- 1 Wählen Sie **[Modus]** und dann **[Einfach]** oder **[Voll]**.

Übertragungsart	Beschreibung
Einfacher Modus	Die Übertragungsbestätigung wird nicht an das Zielgerät gesendet.
Voller Modus	Die Übertragungsbestätigung wird an das Zielgerät gesendet.

- 2 Wählen Sie „Über Server“ **[Ein]** oder **[Aus]**.
 Falls die Einstellung **[Aus]** gewählt wird, findet die Übertragung über Direct SMTP statt (nicht über einen E-Mail-Server).
 Falls die Einstellung **[Ein]** gewählt wird, findet die Übertragung per i-FAX-Kommunikation statt (über einen E-Mail-Server).
- 3 Wählen Sie **[Zielbedingung]**. Geben Sie die Zielbedingungen ein und bestätigen Sie mit **[OK]**.

Eigenschaft	Beschreibung
Auflösung	Legen Sie die Auflösungen fest, die vom Zielfaxgerät akzeptiert werden. Wenn Sie ein i-FAX mit einer nicht zugelassenen Auflösung schicken, wird es automatisch auf eine zugelassene Auflösung geändert und erst dann versendet. <ul style="list-style-type: none"> • 200 × 100 dpi: Zulässig (fix) • 200 × 200 dpi: Zulässig (fix) • 200 × 400 dpi: Zulässig oder unzulässig • 400 × 400 dpi: Zulässig oder unzulässig • 600 × 600 dpi: Zulässig oder unzulässig Um eine Auflösungseinstellung zuzulassen, klicken Sie das Kontrollkästchen an. Um die Auswahl aufzuheben, wählen Sie nochmals das Kontrollkästchen, um die Markierung zu entfernen.
Komprimierung	Wählen Sie ein geeignetes Dateiformat für das Zielfaxgerät. MH, MR, MMR oder JBIG
Papierformat	Zeigt das Papierformat für das Ziel-FAX-Gerät an. <ul style="list-style-type: none"> • A4/Letter: Zulässig (fix) • B4: Zulässig oder unzulässig • A3/Ledger: Zulässig oder unzulässig

5 Eingaben auf Richtigkeit prüfen > **[Speichern]**

Das Ziel wird dem Adressbuch hinzugefügt.

Um der Zielwahltaste eine neue Adresse zuzuweisen, wählen Sie **[Speichern]** und folgen Sie den Anweisungen auf dem Bildschirm, um die erforderlichen Informationen einzugeben.



HINWEIS

Für weitere Informationen zum Gebrauch der Zielwahltasten siehe auch

➔ [Ziel auf einer Zielwahltaste speichern \(Seite 2-23\)](#)

Gruppe hinzufügen

Sie können Kontakte in Gruppen zusammenfassen. Die in einer Gruppe zusammengefassten Ziele können auf einmal hinzugefügt werden. Sie können maximal 500 Gruppen in das Adressbuch einfügen.

HINWEIS

Um eine Gruppe anzulegen, müssen die Ziele einzeln hinzugefügt werden. Daher speichern Sie zuerst mindestens ein Ziel ab. Bis zu 100 Ziele für E-Mail, 500 Ziele für FAX, 100 Ziele für i-FAX und insgesamt 10 Ziele für FTP und SMB können in einer Gruppe zusammengefasst werden.

1 Anzeige aufrufen.

Taste [**Startseite**] > [...] > [**Systemmenü**] > [**Funktions-Einstellungen**] > [**Adressbuch**] > [**Adressbuch der Maschine hinzufügen/bearbeiten**] > [**Hinzufügen**] > [**Gruppe**]

2 Namen eingeben.

- 1 Geben Sie eine Adressnummer ein.

Wenn die Nummer automatisch zugewiesen werden soll, wählen Sie [**Automatisch**](0000).

HINWEIS

- Die Adressnummer ist eine Kennung für eine Gruppe. Sie können jede verfügbare Zahl aus 2.000 Zahlen für Kontakte und aus 500 Zahlen für Gruppen wählen.
- Wenn Sie eine Adressnummer angeben, die bereits verwendet wird, erscheint eine Fehlermeldung, sobald Sie [**Speichern**] wählen, und die Nummer kann nicht gespeichert werden. Wenn Sie für die Adressnummer [**Automatisch**] (0000) festgelegt haben, wird die Adresse als niedrigste verfügbare Nummer gespeichert.

- 2 Geben Sie den Gruppennamen ein, der im Adressbuch angezeigt werden soll.

HINWEIS

Bis zu 32 Zeichen können eingegeben werden.

Für weitere Hinweise zur Eingabe von Zeichen siehe auch

➔ [Zeicheneingabe \(Seite 12-2\)](#)

3 Ziele wählen.

Wählen Sie Ziele (Kontakte), die zu einer Gruppe hinzugefügt werden sollen. Markieren Sie das Kontrollkästchen, um ein Element auszuwählen, und deaktivieren Sie das Kontrollkästchen, wenn Sie Ihre Auswahl revidieren möchten.

HINWEIS

Die Ziele können nach Zielname oder Adressnummer gesucht oder sortiert werden.

➔ [Ziel aus dem Adressbuch wählen \(Seite 3-10\)](#)

4 Eingaben auf Richtigkeit prüfen > [Speichern].

Die Gruppe wird dem Adressbuch hinzugefügt.

Um der Zielwahltaste eine neue Adresse zuzuweisen, wählen Sie **[Speichern]** und folgen Sie den Anweisungen auf dem Bildschirm, um die erforderlichen Informationen einzugeben.



HINWEIS

Für weitere Informationen zum Gebrauch der Zielwahltasten siehe auch

➔ [Ziel auf einer Zielwahltaste speichern \(Seite 2-23\)](#)

Adressbucheinträge bearbeiten

Sie können die Ziele (Kontakte), die Sie in das Adressbuch eingefügt haben, bearbeiten.

1 Anzeige aufrufen.

- 1 Taste **[Startseite]** > [...] > **[Systemmenü]** > **[Funktions-Einstellungen]** > **[Adressbuch]** > **[Adressbuch der Maschine hinzufügen/bearbeiten]**
- 2 Wählen Sie **[...]** (Infosymbol) des Ziels bzw. der Gruppe, das/die Sie bearbeiten möchten.



HINWEIS

Die Ziele können nach Zielname oder Adressnummer gesucht oder sortiert werden.

➔ [Ziel aus dem Adressbuch wählen \(Seite 3-10\)](#)

2 Ziel bearbeiten.

Kontakt bearbeiten

- 1 Ändern Sie „Name“, „Adressnummer“ sowie den Typ des Ziels und die Adresse.
➔ [Ziel im Adressbuch hinzufügen \(Seite 2-15\)](#)
- 2 Wählen Sie **[Speichern]**.
Speichern Sie das geänderte Ziel.

Bearbeiten eines Ziels zu einer Gruppe

- 1 Ändern Sie „Adressnummer“ und „Name“.
➔ [Gruppe hinzufügen \(Seite 2-20\)](#)
- 2 Ändern Sie das Ziel. Markieren Sie das Kontrollkästchen, um ein Element auszuwählen, und deaktivieren Sie das Kontrollkästchen, wenn Sie Ihre Auswahl revidieren möchten.
- 3 Wählen Sie **[Speichern]**.
Speichern Sie das geänderte Ziel.

Adressbucheinträge löschen

Sie können die Ziele (Kontakte), die Sie in das Adressbuch eingefügt haben, löschen.

1 Anzeige aufrufen.

- 1 Taste [**Startseite**] > [...] > [Systemmenü] > [**Funktions-Einstellungen**] > [**Adressbuch**] > [**Adressbuch der Maschine hinzufügen/bearbeiten**]
- 2 Wählen Sie ein Ziel oder eine Gruppe, die Sie löschen möchten.



HINWEIS

Die Ziele können nach Zielnamen oder Adressnummer durchsucht oder sortiert werden.

➔ [Ziel aus dem Adressbuch wählen \(Seite 3-10\)](#)

2 [Löschen] > [Löschen]

Der Kontakt oder die Gruppe ist gelöscht.

Adressliste drucken

Die im Adressbuch gespeicherten Daten können ausgedruckt werden.

Die Liste kann nach Namen (Index) oder Adressnummern sortiert werden.

1 Anzeige aufrufen.

Taste [**Startseite**] > [...] > [Systemmenü] > [**Mitteilung/Bericht**] > „Druckbericht/Liste“
[**Druckbericht/Liste**]

2 Drucken.

[**Liste Fax (Index)**] oder [**Liste Fax (Nr.)**] > [**Drucken**]

Die Liste wird gedruckt.

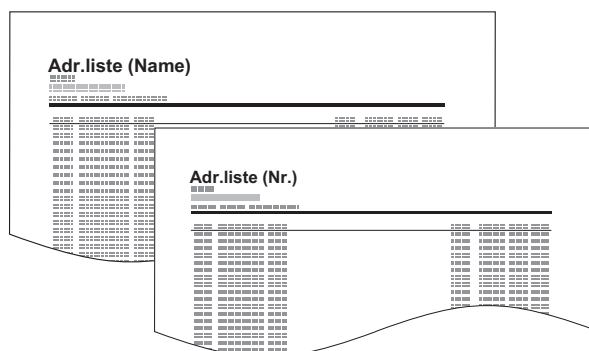

Ziel auf einer Zielwahltaste speichern

Sie können ein neues Ziel (Kontakt oder Gruppe) auf einer Zielwahltaste speichern. Bis zu 1.000 Ziele können gespeichert werden.

HINWEIS

- Für weitere Informationen zum Gebrauch der Zielwahltasten siehe auch
 - ➔ [Über Zielwahltaste auswählen \(Seite 3-12\)](#)
- Sie können Zielwahltasten auch über den Embedded Web Server RX anlegen oder ändern.
 - ➔ *Bedienungsanleitung* des Geräts
- Wenn die Bearbeitung der Zielwahltasten auf die Administratoren beschränkt ist, müssen Sie sich mit Administratorrechten anmelden.
 - ➔ *Bedienungsanleitung* des Geräts
 - ➔ *Embedded Web Server RX User Guide*

1 Anzeige aufrufen.

Taste [**Startseite**] > [...] > [Systemmenü] [**Funktions-Einstellung.**] > [Zielwahltaste] > [Zielwahltaste hinzufügen/bearbeiten]

2 Zielwahl hinzufügen.

- 1 Wählen Sie eine Zielwahltaste für das Ziel aus > [**Hinz./Bearb.**].

Geben Sie in das Feld „Suchen (Nr.)“ eine Nummer ein und wählen Sie [Q] (Suchsymbol), um die jeweilige Zielwahltaste anzuzeigen.

Wählen Sie eine leere Zielwahltaste.

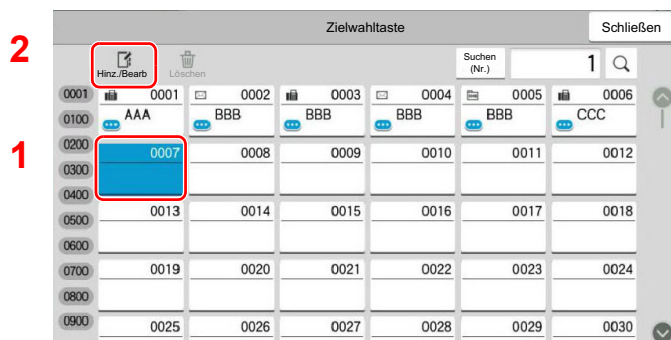

- 2 Geben Sie den Namen der Zielwahltaste für die Sendeanzeige ein.

HINWEIS

Bis zu 24 Zeichen können eingegeben werden.

Für weitere Hinweise zur Eingabe von Zeichen siehe auch

➔ [Zeicheneingabe \(Seite 12-2\)](#)

- 3 Wählen Sie [**Ziel**].

Das Adressbuch erscheint.

- 4 Wählen Sie ein Ziel (Kontakt oder Gruppe), um es der Zielwahltaste hinzuzufügen.
Durch die Auswahl von  (Infosymbol) werden detaillierte Informationen zum ausgewählten Ziel angezeigt.

 **HINWEIS**

Die Ziele können nach Zielname oder Adressnummer gesucht oder sortiert werden.

➔ [Ziel aus dem Adressbuch wählen \(Seite 3-10\)](#)

- 5 Bestätigen Sie mit [OK].
Das Ziel wird für die Zielwahltaste gespeichert.

Zielwahltasten bearbeiten

1 Anzeige aufrufen.

- 1 Taste [Startseite] > [...] > [Systemmenü] [Funktions-Einstellung.] > [Zielwahltaste] > [Zielwahltaste hinzufügen/bearbeiten]
- 2 Wählen Sie die Zielwahltaste, die Sie bearbeiten möchten. > [Hinz./Bearb]
Geben Sie in das Feld „Suchen (Nr.)“ eine Nummer ein und wählen Sie [Q] (Suchsymbol), um die jeweilige Zielwahltaste anzuzeigen.

 **HINWEIS**

Wählen Sie  (Infosymbol), damit Ihnen die auf der Zielwahltaste gespeicherten Informationen angezeigt werden.

2 Gespeicherte Informationen bearbeiten.

- 1 „Anzeigenname“ ändern.

 **HINWEIS**

Bis zu 24 Zeichen können eingegeben werden.
Für weitere Hinweise zur Eingabe von Zeichen siehe auch

➔ [Zeicheneingabe \(Seite 12-2\)](#)

- 2 Wählen Sie [Ziel] und anschließend ein neues Ziel (Kontakt oder Gruppe). Durch die Auswahl von  (Infosymbol) werden detaillierte Informationen zum ausgewählten Ziel angezeigt.

 **HINWEIS**

Die Ziele können nach Zielname oder Adressnummer gesucht oder sortiert werden.

➔ [Ziel aus dem Adressbuch wählen \(Seite 3-10\)](#)

- 3 [OK] > [OK]
Fügen Sie das Ziel der Zielwahltaste hinzu.

Ziel auf Zielwahltaste löschen

1 Anzeige aufrufen.

1 Taste [**Startseite**] > [...] > [Systemmenü] [**Funktions-Einstellung.**] > [**Zielwahltaste**] > [**Zielwahltaste hinzufügen/bearbeiten**]

2 Wählen Sie die Zielwahltaste, die Sie löschen möchten.

Geben Sie in das Feld „Suchen (Nr.)“ eine Nummer ein und wählen Sie [Q] (Suchsymbol), um die jeweilige Zielwahltaste anzuzeigen.

2 Gespeicherte Informationen löschen.

Wählen Sie [**Löschen**] > [**Löschen**]

Die auf der Zielwahltaste gespeicherten Daten werden gelöscht.

Zielwahltastenliste drucken

Sie können die im Adressbuch gespeicherte Zielliste ausgedruckt.

Sie können die Liste für alle Adressen auswählen oder nur Faxadressen als Ziele.

1 Anzeige aufrufen.

Taste [**Startseite**] > [...] > [**Systemmenü**] > [**Mitteilung/ Bericht**] > [**Druckbericht/Liste**]

2 Drucken.

[**Zielwahlliste (Alle)**] oder [**Zielwahlliste (FAX)**] > [**Drucken**]

Die Liste wird gedruckt.

Basis-Anzeige

Um die Basis-Anzeige zum Senden von Faxen mit allen wichtigen Einstellungen aufzurufen, wählen Sie **[Basis]** in der FAX-Anzeige.

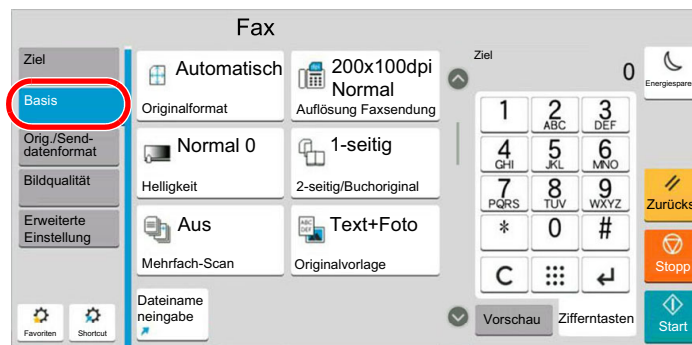

HINWEIS

Die Grundeinstellungen befinden sich in dieser Anzeige. Weitere Einstellungen befinden sich unter **[Original/Sendedatenformat]**, **[Bildqualität]** und unter **[Erweiterte Einstellung]**.

Verfügbare Funktionen in der Basis-Anzeige

Folgende Einstellungen sind standardmäßig hinterlegt oder können eingeblendet werden.

Standardfunktion	Mögliche Funktionen
1: Originalformat	Originalformat
2: Auflösung Faxsendung	2-seitig/Buchoriginal
3: Helligkeit	Sendeformat
4: 2-seitig/Buchoriginal	Originalausrichtung
5: Mehrfach-Scan	Helligkeit
6: Originalvorlage	Originalvorlage
	Auflösung Faxsendung
	Zoom
	Mehrfach-Scan

Hinterlegte Funktionen ändern

Im folgenden Abschnitt wird exemplarisch der Austausch der Funktion **[Helligkeit]** durch die Funktion **[Zoom]** in der Basis-Anzeige für das Fax erklärt.

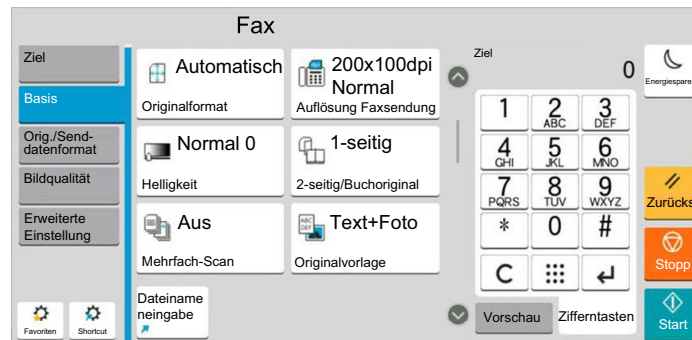

1 Anzeige aufrufen.

Taste **[Startseite]** > [...] > **[Systemmenü]** > **[Funktions-Einstellungen]** > **[FAX/i-FAX]** > **[Funktionen in Basiskarte (FAX)]**

2 Anzeige ändern.

- 1 Wählen Sie hier **[Taste 3]**, um die Taste festzulegen, auf der die geänderte Funktion gespeichert werden soll.

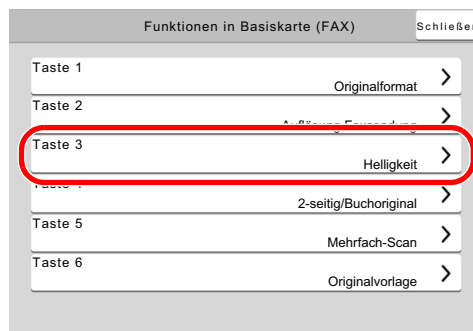

2 [Zoom] ist jetzt die neu belegte Taste 3.

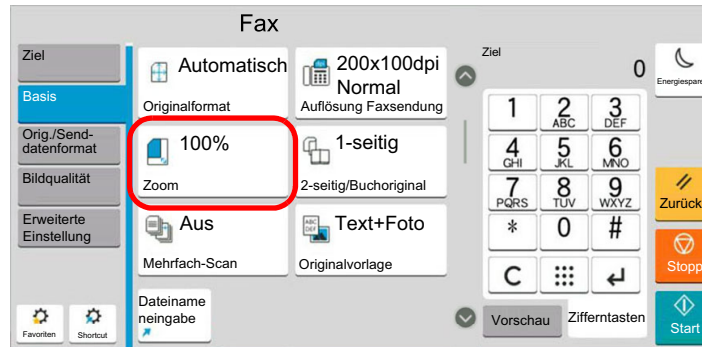

Schnellwahltasten für Kopie, Senden und Dokumentenbox

Sie können Schnellwahlfunktionen in der Basisanzeige definieren, um auf häufig benutzte Funktionen rascher zugreifen zu können. Die Einstellung für die gewählte Funktion kann ebenfalls gespeichert werden. Der mit der gespeicherten Schnellwahl verknüpfte Funktionsname kann erforderlichenfalls geändert werden.

Schnellwahl hinzufügen

Das Speichern einer Schnellwahl wird beim Einrichten einer Funktion durchgeführt.

1 Basis-Anzeige anzeigen die gespeichert werden soll.

2 Schnellwahl speichern.

1 Wählen Sie **[Schnellwahl]**.

Rufen Sie das Schnellwahlmenü auf.

2 Wählen Sie **[Hinzufügen]**.

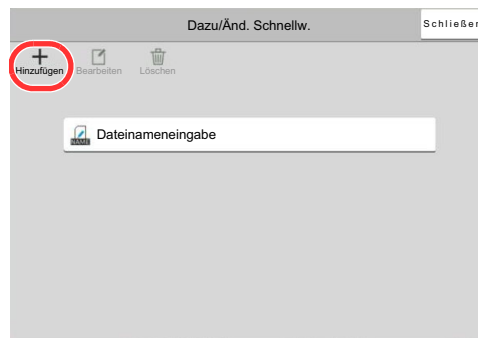

3 Wählen Sie die Einstellungen, die hinzugefügt werden soll > **[Weiter >]**

4 Geben Sie den Schnellwahlnamen ein > **[Weiter >]**.

5 Bestätigen Sie den Eintrag.

Wählen Sie **[Schnellwahlname]** oder **[Funktion]**, um die Einstellungen zu ändern.

6 [Beenden]



Die Schnellwahl ist gespeichert.



HINWEIS

[Berechtigung] wird angezeigt, falls die Benutzerverwaltung aktiviert ist.

Schnellwahlen bearbeiten

1 Anzeige aufrufen.

- 1 Wählen Sie [Schnellwahl].
Rufen Sie das Schnellwahlmenü auf.
- 2 Wählen Sie [] (Symbol bearbeiten).

2 Schnellwahl bearbeiten.

- 1 Wählen Sie die Schnellwahl, die Sie bearbeiten wollen.
- 2 Wählen Sie [Bearbeiten].
- 3 Wählen Sie [Schnellwahlname] oder [Funktion] > Einstellungen ändern > [OK].
- 4 [Beenden] > [Update]

Schnellwahlen löschen

1 Anzeige aufrufen.

- 1 Wählen Sie [Schnellwahl].
Rufen Sie das Schnellwahlmenü auf.
- 2 Wählen Sie [] (Symbol bearbeiten).

2 Schnellwahl löschen.

- 1 Wählen Sie [Bearbeiten].
- 2 Wählen Sie die Schnellwahl, die Sie löschen möchten > [Löschen] > [Löschen]

3 Faxe versenden

In diesem Kapitel werden folgende Themen behandelt:

Grundsätzliche Vorgehensweise	3-2	Zeitversetzte Übertragung einstellen	3-30
Wahlwiederholung	3-3	Zeitversetzte Übertragung	
Sendestatus prüfen	3-4	ändern/löschen	3-30
Wichtige Sendung vorziehen	3-4	Abbrechen einer zeitversetzten	
Abbruch der Speicherübertragung		Übertragung	3-31
während des Einlesens	3-5	Sofortige Übertragung	3-31
Abbruch einer		Mehrfach-Scan	3-31
Speicherübertragung während der		Auftragsende Nachricht	3-32
Übertragung	3-5	Dateinameneingabe	3-32
Abbruch einer Übertragung	3-6	FAX Direktübertragung	3-32
Direkte Eingabe von Zielen	3-7	Abbruch einer Direktübertragung	3-32
Ziel mit den Zifferntasten eingeben	3-7	Senden und Drucken	3-33
Ziel aus dem Adressbuch wählen	3-10	Senden und Speichern	3-33
Über Zielwahltaste auswählen	3-12	Fax-Sendebericht	3-33
Auswahl über Suchen (Nr.)	3-12	Mehrfach eingezogene Originale erkennen	3-34
Aus Verwendung voriger Ziele		Geheftete Originale erkennen	3-34
auswählen	3-13	Manuelles Senden	3-35
Ziele prüfen und bearbeiten	3-14	Nächste Sendung vorbereiten	3-36
Rundsendung	3-15	Sendeunterbrechung	3-37
Anmelden/Abmelden	3-18	Kettenwahl	3-38
Anmelden, wenn die		Favoriten verwenden	3-40
Benutzerverwaltung aktiviert ist	3-18		
Anmelden, wenn die			
Kostenstellenverwaltung aktiviert ist .	3-20		
Einstellmöglichkeiten für Faxübertragungen	3-21		
Originalformat	3-23		
Ungleich große Originale	3-23		
2-seitig/Buchoriginal	3-24		
Originalausrichtung	3-24		
Sendeformat	3-25		
Langes Original	3-25		
Orig.format Orig.(Einzug)	3-25		
Helligkeit	3-25		
Originalvorlage	3-26		
Auflösung Faxsendung	3-26		
Zoom	3-26		
Zentrieren	3-27		
Rand löschen/Vollständiger Scan	3-28		
Fax spätere Übertragung	3-29		

Grundsätzliche Vorgehensweise

Nachstehend wird die grundsätzliche Bedienung des FAX-Systems erklärt.

1 Auf der Startseite [FAX] wählen.

Die Grundanzeige zum Senden von Faxen erscheint.

2 Originale einlegen.

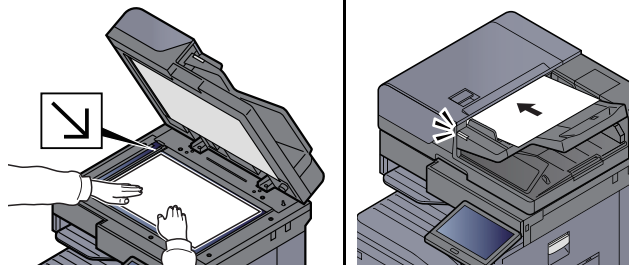

Für weitere Hinweise zu den Einstellungen siehe auch

➔ [Bedienungsanleitung des Geräts](#)

3 Übertragungsmethode wählen.

Zwei Übertragungsmethoden stehen zur Verfügung: Speicherübertragung und Direktübertragung.

Speicherübertragung: Die Originale werden vor der Übertragung in den Speicher eingelesen. Standardmäßig wird die Speicherübertragung gewählt.

Direktübertragung: Das Ziel wird angewählt und die Kommunikation beginnt, bevor das Original eingelesen wird.

Wählen Sie [**Direkt**], um auf die direkte Übertragung umzuschalten. Die Taste wird dann auf der Berührungsanzeige hervorgehoben angezeigt. Wird [**Direkt**] betätigt, wenn die Taste hervorgehoben dargestellt wird, wird wieder auf Speicherübertragung umgeschaltet.

➔ [FAX Direktübertragung \(Seite 3-32\)](#)

4 Ziel angeben.

Wählen Sie ein Ziel aus.

➔ [Direkte Eingabe von Zielen \(Seite 3-7\)](#)

5 Funktion wählen.

Wählen Sie die entsprechende Karteikarte aus und stellen Sie die Funktionen ein.

➔ [Einstellmöglichkeiten für Faxübertragungen \(Seite 3-21\)](#)

6 Sendevorgang starten.

Wählen Sie die Taste **[Start]**.

Sobald die Vorlage eingelesen ist, startet die Übertragung.

Bei Verwendung des Vorlageneinzuges

Nachdem die Originale in den Vorlageneinzug gelegt und in den Speicher eingelesen wurden, wird die Gegenstelle angewählt.

Bei Verwendung des Vorlagenglases

Nachdem die Originale auf das Vorlagenglas gelegt und in den Speicher eingelesen wurden, wird die Gegenstelle angewählt.



HINWEIS

Wenn „Mehrfach-Scan“ eingestellt ist, können Sie die nächsten Originale ohne Unterbrechung einlesen, nachdem ein Original vom Vorlagenglas in den Speicher eingelesen wurde. Immer, wenn eine Seite eingescannt wurde, setzen Sie den Scan fort. Nachdem alle Originale in den Speicher eingelesen wurden, wird die Gegenstelle angewählt.

➔ [Mehrfach-Scan \(Seite 3-31\)](#)

Falls die Gegenstelle nicht antwortet, führt das Gerät automatisch eine Wahlwiederholung durch. Die Anzahl der Wahlwiederholungen kann verändert werden.

➔ [Wiederholversuche \(Seite 8-12\)](#)

Wahlwiederholung

Bei der Wahlwiederholung wird die zuletzt gewählte Nummer nochmals gewählt.

Benutzen Sie diese Funktion, wenn die Gegenstelle beim Faxversand nicht antwortet. Wenn Sie ein Fax an dieselbe Gegenstelle senden möchten, wählen Sie **[Neuaufruf]**, um die Gegenstelle anzurufen, die Sie zum letzten Mal aus der Zielliste angerufen haben.

1 [Neuaufruf] wählen.

2 Wählen Sie die Taste **[Start]**.

Die Übertragung beginnt.



HINWEIS

Der Neuaufruf wird unter folgenden Bedingungen gelöscht.

- Wenn Sie das Gerät ausschalten
- Wenn Sie den nächsten Sendevorgang durchführen
- Wenn Sie sich abmelden

Sendestatus prüfen

1 Wählen Sie die Taste **[Status/Druckabbr.]**.

2 Den Sendestatus-Bildschirm anzeigen.

Wählen Sie **[Sendeaufträge]**.

Die Liste mit Annahmezeit, Ziel und Status wird für jeden Auftrag angezeigt.

Wichtige Sendung vorziehen

Ein auf Versand wartender Faxauftrag kann vorgezogen werden.

1 Wählen Sie die Taste **[Status/Druckabbr.]**.

2 Vorzuziehenden Auftrag auswählen.

1 Wählen Sie **[Sendeaufträge]**.

2 Wählen Sie den Faxauftrag aus, der vorgezogen werden soll, und dann **[Auftragspriorität ändern]** > **[Drucken]**.

Der gewählte Faxauftrag wird vorgezogen und die anderen Faxaufträge werden in der Warteschlange nach hinten geschoben.



HINWEIS

Wird gerade ein anderer Faxauftrag versendet, wird der vorgezogene Faxauftrag nach Beenden des aktuellen Auftrages versendet.

Falls gerade eine Rundsendung abgewickelt wird ...

Wird gerade eine Rundsendung abgewickelt, wird der vorgezogene Auftrag gesendet, sobald die aktuell stattfindende Übertragung beendet ist. Ist der vorgezogene Auftrag abgewickelt, werden die anderen Aufträge an die restlichen Ziele versendet.

Handelt es sich bei dem vorgezogenen Auftrag ebenfalls um eine Rundsendung, wird die aktuelle Rundsendung zuerst abgewickelt.

Abbruch der Speicherübertragung während des Einlesens

1 Taste [Stopp] wählen.

Bei der Speicherübertragung können Sie die Übertragung über die Taste **[Stopp]** oder mit **[Abbrechen]** abbrechen, während die Originale eingelesen werden. Das Einlesen der Originale wird abgebrochen und die Originale werden ausgeworfen. Wenn Originale im Vorlageneinzug verbleiben, entnehmen Sie sie dem Ablagefach.

Abbruch einer Speicherübertragung während der Übertragung

HINWEIS

Auch wenn die Übertragung abgebrochen wurde, besteht die Möglichkeit, dass Seiten vor dem Abbruch gesendet wurden. Fragen Sie bei der Gegenstelle, ob Seiten versehentlich gesendet worden sind.

1 Wählen Sie die Taste [Status/Druckabbr.].

2 Übertragung abbrechen.

- 1 Wählen Sie **[Sendeaufträge]**.
- 2 Wählen Sie den Auftrag, den Sie abbrechen möchten, und dann **[Abbrechen]** > **[OK]**. Die Übertragung wird abgebrochen.

HINWEIS

Möglicherweise findet die Übertragung statt, obwohl die Tasten **[Stopp]** oder **[Abbrechen]** gewählt wurden.

Abbruch einer Übertragung

Gehen Sie wie folgt vor, um eine Übertragung abbrechen und die Kommunikation anzuhalten.

HINWEIS

Auch wenn die Übertragung abgebrochen wurde, besteht die Möglichkeit, dass Seiten vor dem Abbruch gesendet wurden. Fragen Sie bei der Gegenstelle, ob Seiten versehentlich gesendet worden sind.

Falls die optionale zweite FAX-Leitung (Option Dual Fax) installiert ist, wählen Sie die Leitung, die gerade für die Übertragung benutzt wird.

1 Wählen Sie die Taste [Status/Druckabbr.].

2 Kommunikation unterbrechen.

[FAX Kommunikationsstatus] > „FAX (Port 1)“ oder „FAX (Port 2)“ [Leitung aus]

HINWEIS

Zur Unterbrechung einer direkten Übertragung, einer zeitversetzten Übertragung oder eines Abrufs schlagen Sie im jeweiligen Kapitel nach.

Für weitere Hinweise zum Abbruch einer direkten Übertragung siehe auch

➔ [Abbruch einer Direktübertragung \(Seite 3-32\)](#)

Für weitere Hinweise zum Abbruch einer zeitversetzten Sendung oder zum sofortigen Versenden eines Faxes siehe auch

➔ [Abbrechen einer zeitversetzten Übertragung \(Seite 3-31\)](#)

Für weitere Hinweise zum Abbruch eines Faxabrufs siehe auch

➔ [FAX-Abruf beim Empfang \(Seite 5-36\)](#)

Direkte Eingabe von Zielen



Ziel mit den Zifferntasten eingeben

Ziele können schnell und einfach mit der Zifferntastatur eingegeben werden.

 **HINWEIS**
 Falls **[Eingabe neues Ziel (FAX)]** auf **[Abweisen]** gesetzt ist, kann eine Faxnummer nicht direkt eingegeben werden. Wählen Sie das Ziel aus dem Adressbuch oder verwenden Sie Zielwahltasten.
 ➔ [Eingabe neues Ziel \(FAX\) \(Seite 8-15\)](#)

- 1** Auf der Startseite **[FAX]** wählen.
- 2** Faxnummer der Gegenstelle eingeben.

 **HINWEIS**
 Bis zu 64 Zeichen können eingegeben werden.
 Geben Sie die Faxnummer über die Zifferntasten ein.

Taste	Beschreibung
Pause	Wenn Sie diese Taste wählen, wird beim Wählen eine Pause von ca. drei Sekunden eingefügt. Beispiel: Wenn Sie die Gegenstelle über eine Telefonzentrale anwählen, können Sie diese Pause einfügen, nachdem Sie mit einer Vorwahl eine Amtsleitung geholt haben.
Leer	Sie können bei der Eingabe der Zielnummer auch Leerschritte in halber Breite einfügen. Das ist hilfreich, wenn Sie prüfen wollen, ob Sie die Zielnummer richtig eingegeben haben.
< >	Bewegt den Cursor.
 (Rücktaste)	Um die Faxnummer zu korrigieren, wählen Sie  (Rücktaste) auf der Berührungsanzeige und löschen die Zeichen nacheinander. Danach geben Sie die Faxnummer erneut ein. Um die Nummer komplett zu löschen, wählen Sie die Taste [C] (Löschen) auf der Zifferntastatur.
Aufgelegt	Wählen Sie [Aufgelegt] , wenn die Verbindung zur Telefonleitung hergestellt werden soll. Wurde eine Faxnummer eingegeben, wird die Gegenstelle angewählt. Nachdem Sie diese Taste gewählt haben, können Sie die Gegenstelle über die Zifferntasten anwählen. ➔ Manuelles Senden (Seite 3-35)

3 Übertragungseinstellungen festlegen.

Wählen Sie **[Detail]**.

Die Kommunikation über Subadresse, die verschlüsselte Übertragung, die Anfangsgeschwindigkeit beim Senden sowie ECM können eingestellt werden.

Taste	Beschreibung
Subadresse	Aktivieren Sie diese Einstellung, um eine Subadresse für die Übertragung verwenden zu können. ➔ Subadressen-Übertragung (Seite 5-29)
Anfangsgeschw. f. Übertr.	Hier können Sie die Startgeschwindigkeit für die Übertragung ändern. Sie können eine Geschwindigkeit von 9600 Bit/s, 14400 Bit/s und 33600 Bit/s wählen.  HINWEIS Im Normalfall sollten die Standardeinstellungen benutzt werden.
ECM	ECM ist eine Kommunikationsart, die von der ITU-T (International Telecommunication Union) festgelegt wurde, und die eine erneute Übertragung fehlerhafter Daten ermöglicht. Fax-Geräte, die mit ECM ausgerüstet sind, überprüfen während der Kommunikation, ob Fehler aufgrund von Leitungsgeräuschen aufgetreten sind, und verhindern die fehlerhafte Darstellung des Bilds.
Verschlüss. Übertragung	Hier nehmen Sie Einstellungen vor, wenn Sie Daten verschlüsselt versenden. Beachten Sie Folgendes für die Einstellung verschlüsselter Übertragungen. ➔ Verschlüsselung (Seite 5-42)



HINWEIS

Wird **[In Adressbuch aufnehmen]** angezeigt, können die Eingaben ins Adressbuch übernommen werden.

4 Mit **[OK]** bestätigen.

Die Eingabe der Ziele ist abgeschlossen.

5 Wählen Sie **[+]**.

Das Ziel wird in die Zielliste hinzugefügt.



HINWEIS

Wurde *Ein* in der Einstellung *Eingabe prüfen neues Ziel* eingegeben, erscheint eine Bestätigungsanzeige nach Eingabe der Faxnummer. Geben Sie die Faxnummer nochmals ein und bestätigen Sie mit **[OK]**.

➔ *Bedienungsanleitung* des Geräts

Wählen Sie **[Faxeingabe]** und geben Sie die nächste Faxnummer ein.

➔ [Rundsending \(Seite 3-15\)](#)

Falls [Rundsenden] auf [Abweisen] gesetzt ist, können Sie nicht mehrere Ziele eingeben.

➔ *Bedienungsanleitung* des Geräts

Zusätzlich zur Faxesendung können Sie eine E-Mail-Übertragung und eine Ordnerübertragung (SMB/FTP) in einem Arbeitsgang vornehmen.

➔ *Bedienungsanleitung* des Geräts

Ziel aus dem Adressbuch wählen

Wählen Sie aus dem Adressbuch ein Ziel aus.



HINWEIS

Für weitere Informationen zur Speicherung eines Ziels im Adressbuch siehe auch

➔ [Speichern von Zielen im Adressbuch \(Seite 2-15\)](#)

1 Wählen Sie in der Sendeanzeige **[Adressbuch]** (📖).



HINWEIS

Für Details zum externen Adressbuch siehe

➔ *Embedded Web Server RX User Guide*

2 Ziele wählen.

Markieren Sie das Kontrollkästchen, um das gewünschte Ziel aus der Liste zu wählen. Die ausgewählten Ziele werden durch ein markiertes Kontrollkästchen gekennzeichnet. Um ein Adressbuch eines LDAP-Servers zu verwenden, wählen Sie **[Auswahl]** > **[Adressbuch]** > **[Ext. Adressbuch]**.

Über **[Name]** oder **[Nr.]** können Sie die Sortierreihenfolge verändern.



HINWEIS

- Um die getroffene Auswahl aufzuheben, wählen Sie erneut das Kontrollkästchen. Die Markierung wird entfernt.
- Falls **[Rundsenden]** auf **[Abweisen]** gesetzt ist, können Sie nicht mehrere Ziele eingeben. Sie können auch keine Gruppe auswählen, in der mehrere Ziele gespeichert sind.

Zielsuche

Sie können die im Adressbuch gespeicherten Ziele suchen. Eine erweiterte Suchfunktion mit Eingabe des Typs oder des Anfangsbuchstabens ist ebenfalls möglich.

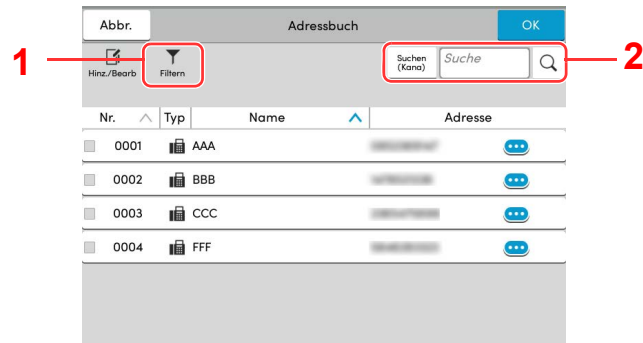

Markierte Taste	Suchtyp	Suchziele
1	Filter	Erweiterte Suche nach Art des gespeicherten Ziels (E-Mail, FAX, i-FAX, Ordner oder Gruppe). Sie können die Funktion so einstellen, dass bei der Anzeige des Adressbuchs zwischen den Zieltypen unterschieden wird. Für weitere Informationen siehe auch ➔ <i>Bedienungsanleitung</i> des Geräts
2	Suchen (Nr.) Suchen (Name)	Sucht gespeicherte Adressnummern nach Nummer oder Name. Wählen Sie entweder [Suchen (Nr.)] oder [Suchen (Name)] , um zwischen den Optionen [Suchen (Nr.)] und [Suchen (Name)] zu wechseln.

3 Ziel bestätigen > [OK]

Das Ziel kann später geändert werden.

➔ [Bestätigungsanzeige für Ziele \(Seite 7-14\)](#)



HINWEIS

- Um ein Ziel zu löschen, wählen Sie einfach [✓] > [🗑️] (Löschen-Symbol) für das Ziel aus, das Sie löschen möchten > **[Löschen]**
 - Sie können die standardmäßige Sortierreihenfolge des Adressbuchs festlegen.
- ➔ *Bedienungsanleitung* des Geräts

Über Zielwahltaste auswählen

In der Sendeanzeige wählen Sie die Zielwahltaste, auf der das Ziel gespeichert ist.

HINWEIS

Wenn die Zielwahltaste für das gewünschte Ziel in der Berührungsanzeige nicht sichtbar ist, wählen Sie [↕] oder [⌵], um alle Zielwahltasten anzuzeigen. Bei dieser Vorgehensweise wird vorausgesetzt, dass bereits Zielwahltasten gespeichert wurden.

Für weitere Informationen zum Speichern von Zielwahltasten siehe auch

➔ [Ziel auf einer Zielwahltaste speichern \(Seite 2-23\)](#)

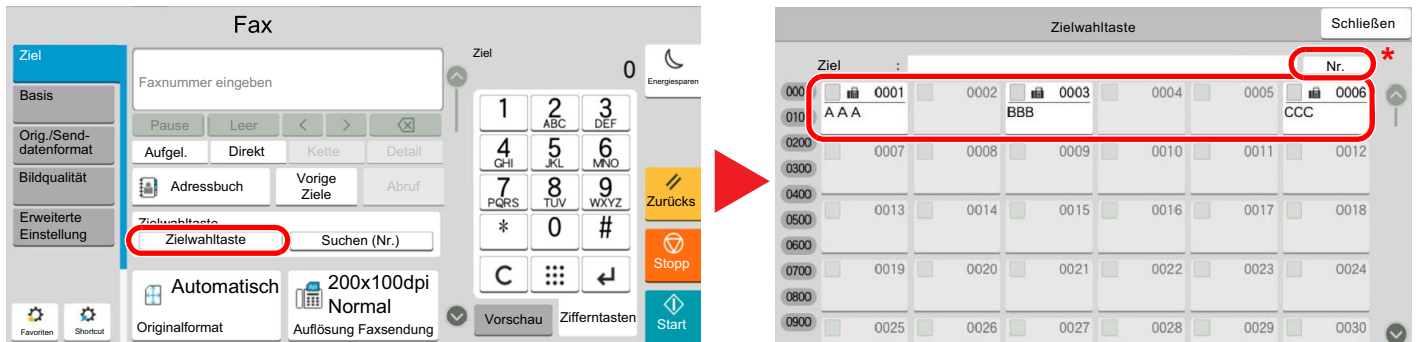

* Die Taste [Nr.] hat die gleiche Funktion wie die Option [Suchen (Nr.)], die auf der Berührungsanzeige angezeigt wird. Verwenden Sie diese, um eine Nummer direkt über die Zifferntastatur einzugeben wie beispielsweise die Eingabe einer Sendeadresse mit einer Zielwahltaste oder um ein gespeichertes Programm über eine Programmnummer aufzurufen. Für weitere Informationen zur Verwendung der Zielwahltasten siehe auch:

Auswahl über Suchen (Nr.)

Wählen Sie das Ziel durch Eingabe der vierstelligen Zielwahltastenummer (0001 bis 1000).

Wählen Sie in der Sendebereit-Anzeige [Suchen (Nr.)], um die Zifferntastatur anzuzeigen. Wählen Sie das Eingabefeld aus und geben Sie über die Zifferntasten die Kurzwahlnummer ein.

HINWEIS

Sobald Sie die 1- bis 3-stellige Zielwahlnummer eingegeben haben, bestätigen Sie mit [OK].

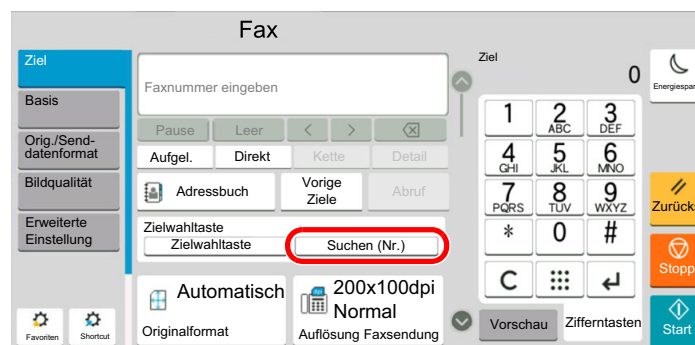

Aus Verwendung voriger Ziele auswählen

Wenn Sie ein Dokument mit diesem Gerät versenden, wird die Adresse in den vorigen Zielen gespeichert. Sie können eine Adresse aus den vorherigen Zielen auswählen.

1 Wählen Sie in der Sendebereit-Anzeige [Vorige Ziele].

2 Ziele wählen.

Eine Adresse aus der angezeigten Liste auswählen.

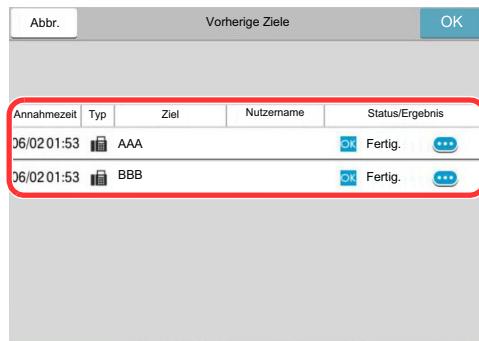

Annahmezeit	Typ	Ziel	Nutzername	Status/Ergebnis
06/02 01:53		AAA		Fertig.
06/02 01:53		BBB		Fertig.

Wählen Sie [], um detaillierte Informationen zum ausgewählten Ziel anzuzeigen.

3 Mit [OK] bestätigen.

Ziele prüfen und bearbeiten

Bei Bedarf können Sie ein Ziel überprüfen und bearbeiten.

1 Anzeige aufrufen.

Geben Sie das Ziel an.

➔ [Direkte Eingabe von Zielen \(Seite 3-7\)](#)

2 Ziel prüfen und bearbeiten.

Wählen Sie [√], um eine Zielliste anzuzeigen.

- Wählen Sie [ⓘ] (Infosymbol), um das Ziel zu prüfen.
- Wählen Sie [✎] (Bearbeiten-Symbol), um das Ziel zu bearbeiten.
- Wählen Sie [🗑] (Löschen-Symbol), um das entsprechende Ziel aus der Liste zu entfernen.



HINWEIS

- Wurde [Ein] bei „Eingabe prüfen neues Ziel“ gewählt, erscheint eine Bestätigungsanzeige. Geben Sie die gleiche Faxnummer und Subadresse erneut ein und bestätigen Sie mit [OK].
- ➔ *Bedienungsanleitung des Geräts*
- Wurde [Ein] für die Option „Ziel vor Senden prüfen“ gewählt, erscheint eine Bestätigungsanzeige, sobald die Taste [Start] gewählt wurde.
- ➔ *Bedienungsanleitung des Geräts*

Rundsending

Mit dieser Funktion werden dieselben Dokumente in einem Vorgang an mehrere Ziele versendet. Das Gerät legt die Originale temporär im Speicher ab, wählt die Ziele hintereinander an und überträgt die Vorlage.

HINWEIS

Wenn als Ziel eine Gruppe verwendet wird, können Sie Originale in einem Vorgang an bis zu 500 Ziele versenden.

Sie können diese Funktion gemeinsam mit der Kommunikation über Subadressen und mit der späteren Übertragung verwenden.

Wenn die Direktübertragung gewählt wurde, wird der Modus beim Übertragungszeitpunkt auf Speicherübertragung geändert.

Falls [Rundsending] auf [Abweisen] gesetzt ist, ist Rundsending nicht möglich.

➔ *Bedienungsanleitung* des Geräts

Senden an eine Faxnummer

1 Auf der Startseite [FAX] wählen.

2 Geben Sie das Ziel an.

Faxnummer eingeben

HINWEIS

Falls [**Eingabe neues Ziel (FAX)**] auf [**Abweisen**] gesetzt ist, kann eine Faxnummer über die Zifferntasten nicht direkt eingegeben werden. Wählen Sie das Ziel aus dem Adressbuch oder verwenden Sie Zielwahltasten.

➔ [Eingabe neues Ziel \(FAX\) \(Seite 8-15\)](#)

1 Faxnummer der Gegenstelle eingeben und [**Eingabe**] auswählen.

HINWEIS

Bis zu 64 Zeichen können eingegeben werden.

Geben Sie die Faxnummer über die Zifferntasten ein.

2 Wählen Sie [+]. Werden in der Adressliste gespeichert.

HINWEIS

Wurde [**Ein**] in der Einstellung [**Eingabe prüfen neues Ziel**] eingegeben, erscheint eine Bestätigungsanzeige nach Eingabe der Faxnummer. Geben Sie die Faxnummer nochmals ein und bestätigen Sie mit [**OK**].

➔ *Bedienungsanleitung* des Geräts

3 Geben Sie alle Adressen ein, indem Sie den gleichen Vorgang wiederholen.

Ziel aus dem Adressbuch wählen

- 1 Wählen Sie **[Adressbuch]** (👤).
- 2 Aktivieren Sie die Kontrollkästchen für jedes Ziel und bestätigen Sie mit **[OK]**.



HINWEIS

Für Details zum Adressbuch siehe auch

➔ [Ziel aus dem Adressbuch wählen \(Seite 3-10\)](#)

Ziel mit den Zielwahltasten wählen

Wählen Sie die gespeicherte Zielwahltaste.



HINWEIS

Für weitere Hinweise zu den Zielwahltasten siehe auch

➔ [Über Zielwahltaste auswählen \(Seite 3-12\)](#)

3 Nachdem Sie alle Ziele eingegeben haben, drücken Sie die Taste **[Start]**.

Senden über eine i-FAX-Adresse



HINWEIS

Für weitere Hinweise zum Versand von Internet-Faxen (i-FAX) siehe auch

➔ [Internet-FAX \(i-FAX\) \(Seite 10-1\)](#)

- 1 **Auf der Startseite [Senden] wählen.**
- 2 **Geben Sie das Ziel an.**

i-FAX-Adresse eingeben

- 1 Wählen Sie **[+] > [i-FAX]**.
- 2 i-FAX-Adresse eingeben > **[Eingabe]**
- 3 Um weitere neue Adressen einzugeben, wählen Sie **[Nächstes Ziel]** und wiederholen den oben beschriebenen Ablauf.
- 4 Wenn Sie alle Ziele eingegeben haben, bestätigen Sie mit **[OK]**.

Ziel aus dem Adressbuch wählen

- 1 Wählen Sie **[Adressbuch]** (👤).
- 2 Aktivieren Sie die Kontrollkästchen für jedes Ziel und bestätigen Sie mit **[OK]**.



HINWEIS

Für Details zum Adressbuch siehe auch

➔ [Ziel aus dem Adressbuch wählen \(Seite 3-10\)](#)

Ziel mit den Zielwahltasten wählen

Wählen Sie die gespeicherte Zielwahltaste.



HINWEIS

Für weitere Hinweise zu den Zielwahltasten siehe auch

➔ [Über Zielwahltaste auswählen \(Seite 3-12\)](#)

3 Nachdem Sie alle Ziele eingegeben haben, drücken Sie die Taste [Start].

Anmelden/Abmelden

Anmelden, wenn die Benutzerverwaltung aktiviert ist

Wenn die Benutzerverwaltung aktiviert ist, müssen Sie die Benutzer-ID und das Passwort eingeben, um dieses Gerät benutzen zu können.

Normales Anmelden

1 Login-Benutzernamen und Passwort eingeben.

Wenn während des Betriebs diese Anzeige erscheint, geben Sie den Login-Benutzernamen und das Login-Passwort ein.

- 1 Falls **[Netzwerkauthentifizierung]** als Authentifizierungsmethode gewählt wird, werden die Authentifizierungs-Ziele angezeigt. Die Anmeldung kann entweder **[Lokal]** oder im **[Netzwerk]** erfolgen.
- 2 Eingabefeld für den Login-Benutzernamen
- 3 Eingabefeld für das Login-Passwort
 - ➔ [Zeicheneingabe \(Seite 12-2\)](#)
- 4 Wählen Sie die Anmeldemethode unter **[Einfacher Login]**, **[PIN-Code Login]** und **[ID-Karten Login]** aus.
 - ➔ *Bedienungsanleitung* des Geräts
- 5 Prüfen Sie die Wi-Fi Direct-Umgebung.
- 6 Siehe Anzahl der gedruckten sowie der gescannten Seiten. Wird angezeigt, wenn Kostenstellen aktiviert wurde.
- 7 Auswahl der Sprache, die in der Berührungsanzeige angezeigt werden soll.

2 [Login] wählen.

Einfaches Anmelden



Erscheint diese Anzeige während der Bedienung, wählen Sie einen Benutzer zur Anmeldung aus.



HINWEIS

Falls ein Passwort benötigt wird, erscheint ein Fenster zur Eingabe.

➔ *Bedienungsanleitung* des Geräts

Abmelden



Wenn Sie sich am Gerät abmelden möchten, wählen Sie die Taste **[Abmelden]**. Die Anzeige zur Eingabe des Login-Benutzernamens und des Passworts wird wieder eingeblendet.

Anmelden, wenn die Kostenstellenverwaltung aktiviert ist

Wenn die Kostenstellenverwaltung aktiviert ist, müssen Sie die Konto-ID eingeben, um dieses Gerät benutzen zu können.

Anmelden

- 1 In der Konto-ID-Anzeige geben Sie die Konto-ID über die Zifferntasten ein und wählen **[Login]**.

HINWEIS

- Wenn Sie ein falsches Zeichen eingegeben haben, drücken Sie die Taste **[C]**(Löschen) und geben die Konto-ID nochmals ein.
- Wenn die eingegebene Konto-ID nicht mit einer gespeicherten ID übereinstimmt, ertönt ein Warnton und der Login schlägt fehl. Geben Sie die Konto-ID richtig ein.
- Wählen Sie **[Zähler prüfen]**, um die Anzahl der gedruckten und gescannten Seiten anzuzeigen.

Wenn die Anzeige zur Login- und Passwort-Eingabe erscheint

Wenn die Benutzer-Loginverwaltung aktiviert ist, erscheint die Anzeige zur Eingabe von Login-Benutzername und Passwort. Geben Sie einen Login-Benutzernamen und ein Passwort für den Benutzer ein. Wenn der Benutzer bereits die Kontodaten gespeichert hat, wird die Konto-ID-Eingabe übersprungen.

➔ *Bedienungsanleitung des Geräts*

- 2 Führen Sie die restlichen Schritte aus.

Abmelden

Wenn Sie mit Ihrer Arbeit fertig sind, drücken Sie die Taste **[Abmelden]**. Die Konto-ID-Eingabeanzeige erscheint.

Einstellmöglichkeiten für Faxübertragungen

Um die jeweilige Funktion einzustellen, wählen Sie die entsprechende Registerkarte aus und dann die gewünschte Funktionstaste.

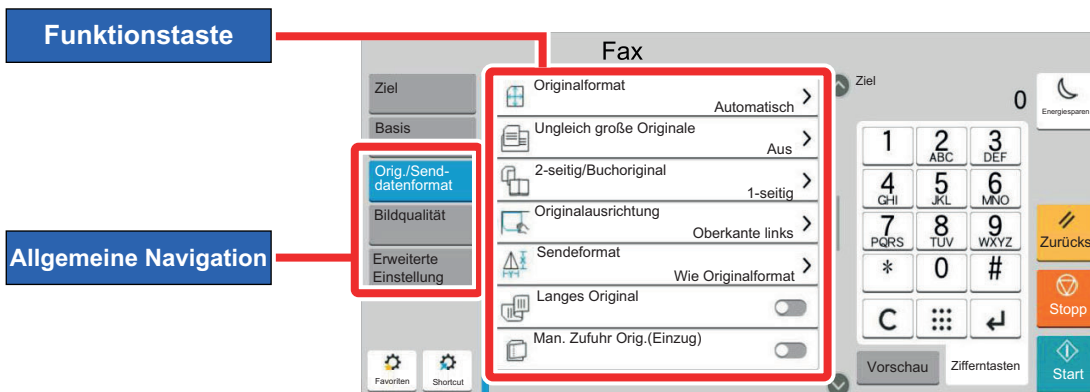

Die Details der jeweiligen Funktion werden in der folgenden Tabelle erläutert.

Allgemeine Navigation	Funktionstaste	Beschreibung	Siehe
<div data-bbox="108 1160 317 1234" style="background-color: #0070C0; color: white; padding: 2px; text-align: center; font-weight: bold;">Orig./Send-datenformat</div> <p data-bbox="102 1240 327 1368">Wählen Sie die Einstellungen für Originalformat und -typ.</p>	Originalformat	Geben Sie das Originalformat des zu scannenden Dokuments an.	3-23
	Ungleich große Originale	Es ist möglich, über den Vorlageneinzug unterschiedlich große Originale in einem Arbeitsgang zu scannen.	3-23
	2-seitig/Buchoriginal	Wählen Sie Art und Ausrichtung der Bindung je nach verwendetem Original.	3-24
	Originalausrichtung	Wählen Sie die Ausrichtung des Originals und die Oberkante, um die korrekte Scanrichtung festzulegen.	3-24
	Sendeformat	Wählen Sie das Format des zu sendenden Bildes.	3-25
	Langes Original	Diese Funktion ermöglicht das Einlesen langer Dokumente über den Vorlageneinzug.	3-25
	Orig.vorlage Orig.(Einzug)	Dokumente mit mehreren Seiten wie Belege können über den Vorlageneinzug eingelesen werden, obwohl sie noch zusammengebunden sind. Wird ein Dokument in den Vorlageneinzug gelegt, legen Sie jedes Blatt einzeln ein.	3-25
<div data-bbox="108 1688 317 1762" style="background-color: #0070C0; color: white; padding: 2px; text-align: center; font-weight: bold;">Bildqualität</div> <p data-bbox="102 1769 311 1928">Wählen Sie die Einstellungen für die Helligkeit und die Qualität der Kopien.</p>	Helligkeit	Belichtung anpassen	3-25
	Originalvorlage	Originalbildtyp für optimale Ergebnisse auswählen.	3-26
	Auflösung Faxsendung	Die Detailschärfe für das Versenden von Faxen kann gewählt werden.	3-26

Allgemeine Navigation
<div style="background-color: #0070C0; color: white; padding: 5px; margin-bottom: 10px; text-align: center;">Erweiterte Einstellung</div> <p>Wählen Sie die Einstellungen für Senden und Drucken, zeitversetzte Übertragung und Abrufempfang.</p>

Funktionstaste	Beschreibung	Siehe
Zoom	Lesen Sie die Originale ein, indem Sie sie automatisch auf das Sendeformat verkleinern.	3-26
Zentrieren	Richtet das Original mittig auf dem Papier aus, falls das Original- und das Papierformat sich unterscheiden.	3-27
Rand löschen/ Vollständiger Scan	Löscht schwarze Kanten an den Rändern rund um die Kopie.	3-28
Fax spätere Übertragung	Stellt die Sendezeit ein.	3-29
Mehrfach-Scan	Viele Originale in verschiedenen Stapeln können trotz mehrerer Scanvorgänge zu einem Auftrag zusammengefasst werden.	3-31
Auftragsende Nachricht	Sendet ein E-Mail nach erfolgreichem Abschluss des Auftrags.	3-32
Dateinameneingabe	Einen Dateinamen angeben.	3-32
FAX Direktübertragung	Ein Fax kann versendet werden, ohne dass es vorher in den Speicher eingelesen wurde.	3-32
Fax-Abrufempfang	Ein in der Gegenstelle abgespeichertes Dokument kann von diesem Gerät abgerufen werden.	5-37
Senden und Drucken	Bei Bedarf kann eine Kopie des versendeten Dokuments ausgedruckt werden.	3-33
Senden und Speichern	Beim Versand von Originalen können Sie mit dieser Funktion eine Kopie des gesendeten Originals in einer Anwender-Box speichern.	3-33
Fax-Sendebericht	Druckt nach einer Übertragung einen Sendeergebnis-Bericht.	3-33
Mehrfach eingezogene Originale erkennen	Wird ein Dokument über den Vorlageneinzug eingelesen, wird der Vorgang automatisch gestoppt, wenn der Mehrfacheinzug von Dokumenten erkannt wird.	3-34
Geheftete Originale erkennen	Wird ein Dokument über den Vorlageneinzug eingelesen, wird der Vorgang automatisch gestoppt, wenn geheftete Dokumente erkannt werden.	3-34



Originalformat

Geben Sie das Originalformat des zu scannenden Dokuments an.

Wählen Sie **[Automatisch]**, **[Metrisch]**, **[Zoll]**, **[Andere]** oder **[Formateingabe]**, um das Originalformat auszuwählen.

Eigenschaft	Mögliche Werte	Beschreibung
Automatisch	-	Das Format des Originals wird automatisch erkannt.
Metrisch	A3, A4-R, A4, A5-R, A5, A6-R, B4, B5-R, B5, B6-R, B6, Folio, 216 × 340 mm	Wählen Sie unter den metrischen Standardformaten aus.
Zoll	Ledger, Letter-R, Letter, Legal, Statement-R, Statement, 11" × 15", Oficio II	Wählen Sie unter den US-Standardformaten aus.
Andere	8K, 16K-R, 16K, Hagaki (Karteikarte), Oufukuhagaki (Antwortpostkarte), Anwender 1-4 ^{*1}	Wählen Sie unter den Spezial-Standardformaten und Spezialformaten.
Formateingabe	Metrisch X: 50 bis 432 mm (in 1-mm-Schritten) Y: 50 bis 297 mm (in 1-mm-Schritten)	Geben Sie das Format ein, das nicht in [Metrisch] , [Zoll] und [Andere] enthalten ist. ^{*2} Wenn Sie [Formateingabe] gewählt haben, wählen Sie [+] oder [-] , um das Format für „X“ (horizontal) und „Y“ (vertikal) einzugeben. Wählen Sie das Eingabefeld, um die Zifferntasten für die Eingabe zu verwenden.

*1 Für weitere Hinweise zum Festlegen von anwenderdefinierten Originalformaten siehe auch

➔ *Bedienungsanleitung* des Geräts

*2 Die Maßeinheit kann im Systemmenü angepasst werden. Für weitere Informationen siehe auch

➔ *Bedienungsanleitung* des Geräts



HINWEIS

Bei benutzerdefinierten Originalen achten Sie besonders auf die richtige Auswahl des Originalformats.

Ungleich große Originale

Es ist möglich, über den Vorlageneinzug unterschiedlich große Originale in einem Arbeitsgang zu scannen. Bei den US-Modellen wird eine unterschiedliche Breite nicht angezeigt.

Eigenschaft	Mögliche Werte	Beschreibung
Ungleich große Originale	Aus	
	Gleiche Breite	Scannt und sendet mehrere Blätter gleicher Breite über den Vorlageneinzug.
	Ungleiche Breite	Scannt und sendet mehrere Blätter unterschiedlicher Breite über den Vorlageneinzug.



HINWEIS

Für diese Funktion benötigen Sie den optionalen Vorlageneinzug.

2-seitig/Buchoriginal

Wählen Sie Art und Ausrichtung der Bindung je nach verwendetem Original.

Eigenschaft		Mögliche Werte	Beschreibung
1-seitig		—	Die Einstellung „2-seitig/Buchoriginal“ kommt nicht zur Anwendung.
2-seitig^{*1}	Bindung	Links/Rechts, Oben	Wählen Sie die Binderichtung der Originale.
	Originalausrichtung	Oberkante oben, Oberkante links	Wählen Sie die Ausrichtung des Originals und die Bezugskante, um den korrekten Scanmodus festzulegen. Wählen Sie [Originalausrichtung] , um die Ausrichtung der Originale als [Oberkante oben] oder [Oberkante links] auszuwählen. Bestätigen Sie mit [OK] .
Buch^{*2}	Bindung	Links, Rechts	Wählen Sie die Binderichtung der Originale.
	Originalausrichtung	Oberkante oben	—

*1 Ist die Dokumentenverarbeitung optional, wird **[2-seitig]** angezeigt, sobald der Vorlageneinzug installiert ist.

*2 **[Oberkante Oben]** ist unter „Originalausrichtung“ eingestellt.

Originalausrichtung

Um das Original in der korrekten Ausrichtung zu scannen, muss die Oberkante bestimmt werden. Bei Verwendung einer 2-seitigen Vorlage muss die Ausrichtung angegeben werden.

Wählen Sie die Originalausrichtung zwischen **[Oberkante oben]**, **[Oberkante links]** aus.

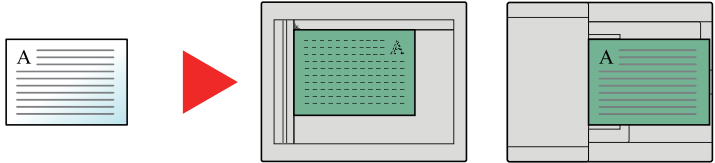
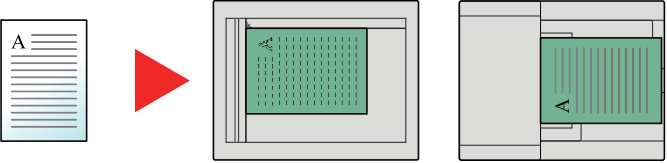
Eigenschaft	Bild	
Oberkante oben		<p>Original</p> <p>Originalausrichtung</p>
Oberkante links		<p>Original</p> <p>Originalausrichtung</p>

Sendeformat

Wählen Sie das Format des zu sendenden Bildes.

Eigenschaft	Mögliche Werte	Beschreibung
Wie Originalformat	—	Sendet automatisch das gleiche Format wie das Original.
Metrisch	A3, A4, A5, A6, B4, B5, B6, Folio, 216 × 340 mm	Wählen Sie unter den metrischen Standardformaten aus.
Zoll	Ledger, Letter, Legal, Statement, 11" × 15", Oficio II	Wählen Sie unter den US-Standardformaten aus.
Andere	8K, 16K, Hagaki (Karteikarte), Oufukuhagaki (Antwortkarte)	Wählen Sie unter den Standardformaten.

Langes Original

Diese Funktion ermöglicht das Einlesen langer Dokumente über den Vorlageneinzug.

(Mögliche Werte: [Aus] / [Ein])



HINWEIS

Es kann nur eine Seite eines langen Originals gescannt werden.

Originale von bis zu 1.900 mm Länge können eingelesen werden.

Orig.format Orig.(Einzug)

Dokumente mit mehreren Seiten wie Belege können über den Vorlageneinzug eingelesen werden, obwohl sie noch zusammengebunden sind. Wird ein Dokument in den Vorlageneinzug gelegt, legen Sie jedes Blatt einzeln ein.

(Mögliche Werte: [Aus] / [Ein])



HINWEIS

- Erfordert den optionalen Vorlageneinzug (Doppelseitiger Scan mit Erkennung Schräg- oder Mehrfacheinzug)
- Dokumente können eingelegt werden, wenn die Gesamtstärke des mehrseitigen Dokuments 220 g/m² oder weniger beträgt.

Helligkeit

Belichtung anpassen

(Mögliche Werte: [-4] (Heller) bis [+4] (Dunkler))

Originalvorlage

Originalbildtyp für optimale Ergebnisse auswählen.

Eigenschaft		Mögliche Werte	Beschreibung
Text+Foto			Optimal für Dokumente mit einer Mischung aus Text und Fotos.
Foto			Optimal für Fotos, die mit einer Kamera aufgenommen wurden.
Text	Heller Text/ Feine Linien	Ein	Optimal für Dokumente, die hauptsächlich Text enthalten und auf diesem Gerät gedruckt wurden.
		Aus	Geschriebene Texte und feine Linien werden scharf wiedergegeben.
Text (für OCR)			Der Scanvorgang erzeugt ein Bild, das für OCR optimiert ist.

Auflösung Faxsendung

Die Detailschärfe für das Versenden von Faxen kann gewählt werden. Je höher der Wert, desto besser ist die Auflösung. Bei einer höheren Auflösung verlängert sich aber auch die Sendedauer.

Eigenschaft	Beschreibung	
600 × 600 dpi	Wenn Sie Originale mit winzigen Buchstaben und Linien so gut lesbar wie möglich versenden wollen	Übliche Buchstabengröße: 6 Punkt (Beispiel: Auflösung Auflösung)
400x400dpi Ultrafein	Wenn Sie Originale mit winzigen Buchstaben und Linien gut lesbar versenden wollen	Übliche Buchstabengröße: 6 Punkt (Beispiel: Auflösung Auflösung)
200x400dpi Superfein	Wenn Sie Originale mit winzigen Buchstaben und Linien versenden	Übliche Buchstabengröße: 6 Punkt (Beispiel: Auflösung Auflösung)
200 × 200 dpi Fein	Wenn Sie Originale mit relativ kleinen Buchstaben und dünnen Linien versenden	Übliche Buchstabengröße: 8 Punkt (Beispiel: Auflösung Auflösung)
200 × 100 dpi Normal	Wenn Sie Originale mit Buchstaben in Standardgröße versenden	Übliche Buchstabengröße: 10,5 Punkt (Beispiel: Auflösung Auflösung)

 **HINWEIS**
Die Standardeinstellung ist auf die Auflösung **[200 × 100 dpi (Normal)]** eingestellt. Bei einer höheren Auflösung ist die Bildqualität besser, aber es verlängert sich die Sendedauer.

Zoom

Lesen Sie die Originale ein, indem Sie sie automatisch auf das Sendeformat verkleinern.

(**Mögliche Werte:** [100 %] / [Autom.])

 **HINWEIS**
Wird das Original in Originalgröße eingescannt, wird dieses eventuell auf der Empfangsseite verkleinert, wenn die Empfangspapiergröße kleiner ist.

Zentrieren

Wenn Sie das Original gesendet/gespeichert haben, nachdem Sie Originalformat und Sendeformat festgelegt haben, wird je nach Format der Rand unten links bzw. rechts auf dem Papier erstellt. Die Zentrierung platziert das Bild so auf der Seite, dass die Entfernung zu den Kanten gleich ist.

(**Mögliche Werte:** [Aus] / [Ein])

Rand löschen/Vollständiger Scan

Löscht schwarze Kanten an den Rändern rund um die Kopie. Folgende Kombinationen sind möglich:

Eigenschaft		Mögliche Werte	Beschreibung
Standard		Quelldokument im Standardmodus einlesen. (Rand löschen Breite: 2 mm)	
Vollständiger Scan		Scannen, ohne dass die Ränder rund um das Original gelöscht werden.	
Rand löschen Blatt	Rand	Europäische Modelle: 0 mm bis 50 mm (in 1-mm-Schritten)	Geben Sie die Breite der Randlöschung an. ^{*1} Benutzen Sie [+], [-] oder die Zifferntasten, um den Wert einzugeben.
	Rückseite	Wie Vorderseite, Nicht löschen	Für 2-seitige Originale wählen Sie [Rückseite] und wählen dann zwischen [Wie Vorderseite] oder [Nicht löschen] .
Rand löschen Buch	Rand	Europäische Modelle: 0 mm bis 50 mm (in 1-mm-Schritten)	Geben Sie die Breite der Randlöschung an. ^{*1} Benutzen Sie [+], [-] oder die Zifferntasten, um den Wert einzugeben.
	Bundsteg		
	Rückseite	Wie Vorderseite, Nicht löschen	Für 2-seitige Originale wählen Sie [Rückseite] und wählen dann zwischen [Wie Vorderseite] oder [Nicht löschen] .
Rand löschen einzeln	Rand	Europäische Modelle: 0 mm bis 50 mm (in 1-mm-Schritten)	Geben Sie die Breite der Randlöschung an. ^{*1} Benutzen Sie [+], [-] oder die Zifferntasten, um den Wert einzugeben.
	Rückseite	Wie Vorderseite, Nicht löschen	Für 2-seitige Originale wählen Sie [Rückseite] und wählen dann zwischen [Wie Vorderseite] oder [Nicht löschen] .
	Originalausrichtung	Oberkante oben, Oberkante links	Wählen Sie die Ausrichtung des Originals und die Bezugskante, um den korrekten Scanmodus festzulegen. Wählen Sie [Originalausrichtung] , um die Ausrichtung der Originale als [Oberkante oben] oder [Oberkante links] auszuwählen.

*1 Die Maßeinheit kann im Systemmenü angepasst werden.

➔ *Bedienungsanleitung* des Geräts

Fax spätere Übertragung

Stellt die Sendezeit ein. Sie können die spätere Übertragung mit der Rundsendefunktion etc. kombinieren.

Eigenschaft	Beschreibung
Aus	Die zeitversetzte Übertragung wird nicht verwendet.
Ein	Die zeitversetzte Übertragung wird verwendet.
Startzeit	Stellen Sie die Zeit von 00:00 bis 23:59 in Intervallen von einer Minute ein. Benutzen Sie [+], [-] oder die Zifferntasten, um den Wert einzugeben.

WICHTIG

Wenn die auf der Berührungsanzeige angezeigte Uhrzeit nicht stimmt, erfolgt die Versendung der Dokumente nicht zum richtigen Zeitpunkt. In diesem Fall müssen Sie die Uhrzeit einstellen.

➔ [Datum und Uhrzeit einstellen \(Seite 2-14\)](#)

HINWEIS

Sie können die Direktübertragung nicht verwenden.

Sie können bis zu 200 Ziele für die zeitversetzte Übertragung speichern.

Wenn zwei oder mehr zeitversetzte Übertragungen für denselben Zeitpunkt angesetzt sind, werden die Sendungen in der Reihenfolge abgewickelt, in der sie eingegeben wurden. Wenn die zeitversetzten Übertragungen in umgekehrter Reihenfolge eingegeben wurden, werden die Dokumente, die an dasselbe Ziel versendet werden sollen, vor den Dokumenten gesendet, die an verschiedene Ziele gesendet werden sollen.

Sie können die zeitversetzte Übertragung vor der geplanten Sendezeit jederzeit löschen. Sie können eine zeitversetzte Sendung auch vor dem geplanten Zeitpunkt senden.

➔ [Abbrechen einer zeitversetzten Übertragung \(Seite 3-31\)](#)

Sie können die Ziele einer zeitversetzten Übertragung vor der geplanten Sendezeit jederzeit ändern.

➔ [Zeitversetzte Übertragung ändern/löschen \(Seite 3-30\)](#)

Wenn Sie beim Faxversand von Dokumenten, die in der Anwender-Box gespeichert sind, die zeitversetzte Übertragung gewählt haben, können Sie die Dokumente erst verschieben, wenn der Faxversand abgeschlossen ist.

➔ [Bedienungsanleitung des Geräts](#)

Stapelübertragung

Wenn Faxdokumente, die an dasselbe Ziel geschickt werden sollen, bei der zeitversetzten Übertragung auf denselben Termin gesetzt wurden, können Sie bis zu 10 Dokumentensätze in einer Stapelübertragung versenden. Mit dieser Funktion vermeiden Sie mehrmaliges Anwählen desselben Ziels und sparen Übertragungskosten.

HINWEIS

Sie können bei der Direktübertragung keine Stapelübertragung vornehmen.

Wenn Sie bei einer Rundsendung zwei oder mehr Dokumentensätze auf dieselbe Übertragungszeit gesetzt haben und jeder Dokumentensatz dieselbe Empfänger-Faxnummer enthält, können Sie die Dokumente nicht als Stapelübertragung versenden.

Wenn der Startzeitpunkt für die Übertragung gekommen ist und Faxvorlagen auf eine Wahlwiederholung zu derselben Gegenstelle warten, werden die wartenden Dokumente in die Stapelübertragung aufgenommen.

Wenn die Auftragsabrechnung aktiviert ist, werden nur die Originale, die bei der Programmierung der späteren Sendung mit derselben Konto-ID eingegeben wurden, als Stapelübertragung versendet.

Zeitversetzte Übertragung einstellen

Zeitversetzte Übertragung ändern/löschen

Die Ziele der zeitversetzten Übertragung können geändert oder gelöscht werden.

Gehen Sie wie nachstehend beschrieben vor, um Details von einem Auftrag zu prüfen.

1 Anzeige aufrufen.

- 1 Taste [**Status/Druckabbr.**] > [**Sendeaufträge**] > [**Geplant**]
- 2 Wählen Sie den Auftrag, den Sie ändern oder aus der Liste löschen möchten > [⋮] (Informations-Symbol)
Die Detailinformationen über den ausgewählten Auftrag werden angezeigt.
- 3 Wählen Sie das [⋮] (Informations-Symbol) unter „Status/Ziel“.

2 Ändern.

Bei Eingabe eines weiteren Ziels

- 1 Geben Sie ein neues Ziel aus dem Adressbuch oder über die Zifferntasten ein.

Bei Auswahl von [Adressbuch]

Wählen Sie das zu ändernde Ziel aus der Liste aus > [OK].

Bei Auswahl von [FAX-Nr. Eingabe]

Geben Sie die Faxnummer über die Zifferntasten ein > [OK]

- 2 Bestätigen Sie mit [OK].



HINWEIS

Wurde *Ein* in der Einstellung *Eingabe prüfen neues Ziel* eingegeben, erscheint eine Bestätigungsanzeige nach Eingabe der Faxnummer. Geben Sie die Faxnummer nochmals ein und bestätigen Sie mit [OK].

➔ [Eingabe prüfen neues Ziel \(Seite 8-15\)](#)

Steht [**Eingabe neues Ziel (Fax)**] auf [**Abweisen**], können die Faxnummern nicht über die Zifferntasten eingegeben werden.

➔ [Eingabe neues Ziel \(FAX\) \(Seite 8-15\)](#)

So ändern Sie das Ziel

- 1 Wählen Sie das zu ändernde Ziel aus. > [⋮] (Informations-Symbol)
Sie können das ausgewählte Ziel ändern.
- 2 Bestätigen Sie mit [OK].

Löschen des Ziels

Wählen Sie das Ziel, das Sie löschen möchten > [**Löschen**] > [**Löschen**]

Abbrechen einer zeitversetzten Übertragung

Um eine wartende zeitversetzte Übertragung abbrechen, gehen Sie wie beschrieben vor.

1 Anzeige aufrufen.

Taste **[Status/Druckabbr.]** > **[Sendeaufträge]** > **[Geplant]**

2 Auftrag abbrechen.

Wählen Sie den Auftrag, den Sie abbrechen möchten, und dann **[Abbrechen]** > **[OK]**.
Der gewählte Auftrag wird gelöscht.

Sofortige Übertragung

Um Sendungen sofort einzuleiten, ohne die geplante Zeitspanne abzuwarten, gehen Sie wie nachstehend beschrieben vor.

1 Anzeige aufrufen.

Taste **[Status/Druckabbr.]** > **[Sendeaufträge]** > **[Geplant]**

2 Sofortige Übertragung.

Wählen Sie den Auftrag, den Sie sofort übertragen möchten, und dann **[Jetzt starten]** > **[Start]**.
Die Übertragung beginnt.

Mehrfach-Scan

Viele Originale in verschiedenen Stapeln können trotz mehrerer Scanvorgänge zu einem Auftrag zusammengefasst werden.

Die Originale werden solange gescannt, bis **[Scannen beenden]** gewählt wird.

Erscheinen während des Scannens weitere Anzeigen, können Einstellungen vorgenommen werden.

(**Mögliche Werte:** **[Aus]** / **[Ein]**)



HINWEIS

Wenn Quelldokumente über das Vorlagenglas gescannt oder gesendet werden, können Sie immer Mehrfach-Scan einstellen.

➔ [Immer Mehrfach-Scan mit Vorlagenglas \(Seite 8-12\)](#)

Auftragsende Nachricht

Sendet ein E-Mail nach erfolgreichem Abschluss des Auftrags. Sie können auch festlegen, dass eine E-Mail gesendet wird, falls ein Auftrag unterbrochen wird.

Der Benutzer kann verständigt werden, dass ein Auftrag abgeschlossen ist, während er entfernt vom Kopierer an seinem Schreibtisch arbeitet.

HINWEIS

Der PC muss vorher konfiguriert werden, damit E-Mails gesendet werden können.

➔ *Bedienungsanleitung des Geräts*

Eine E-Mail kann nur an ein einzelnes Ziel versendet werden.

Sie können ein Bild an die Nachricht anhängen.

➔ [Einst. Meld. Auftragsende \(Seite 8-8\)](#)

Dateinameneingabe

Einen Dateinamen angeben.

Zusätzliche Informationen wie Datum und Uhrzeit oder Auftragsnummer können ebenfalls festgelegt werden. Den Auftragsverlauf oder den Auftragsstatus können Sie über Dateiname, Datum und Zeit oder Auftragsnummer abrufen.

Geben Sie den Dateinamen ein (bis zu 32 Zeichen).

Um Datum und Zeit hinzuzufügen, wählen Sie **[Datum und Uhrzeit]**. Um eine Auftragsnummer hinzuzufügen, wählen Sie **[Job-Nr.]**. Um beides gleichzeitig hinzuzufügen, wählen Sie **[[Job-Nr.] & Datum/Zeit]** oder **[[Datum/Zeit] & Job-Nr.]**.

FAX Direktübertragung

Das Ziel wird angewählt und die Kommunikation beginnt bereits, bevor das Dokument eingelesen wird. Damit können Sie sicherstellen, dass jede Seite korrekt übertragen wurde.

Einstellung für die Direktübertragung	Beschreibung
Ein	Startet die Direktübertragung. Wählt die Gegenstelle an. Nachdem die Kommunikation eingeleitet wurde, werden die Originale eingelesen.
Aus	Startet die Speicherübertragung. Nachdem die Originale in den Speicher eingelesen wurden, beginnt die Kommunikation.

HINWEIS

Bei der Direktübertragung können Sie nur ein Ziel für eine Übertragung angeben.

Wählen Sie in der Sendebereit-Anzeige **[Direkt]**. Die direkte Übertragung ist nun aktiviert und die Tasten auf der Berührungsanzeige leuchten.

Abbruch einer Direktübertragung

Während einer Direktübertragung beim Versenden, drücken Sie die Taste **[Stopp]** oder **[Abbrechen]**. Die bereits eingelesenen Originale werden ausgeworfen und die Berührungsanzeige zeigt die Standard-Sendeanzeige. Wenn Originale im Vorlageneinzug verbleiben, entnehmen Sie sie.

HINWEIS

Möglicherweise findet die Übertragung statt, obwohl die Taste **[Stopp]** oder **[Abbrechen]** ausgewählt wurde.

Senden und Drucken

Druckt eine Kopie des versendeten Dokuments aus.

Eigenschaft	Beschreibung
Aus	Es wird keine Kopie des versendeten Dokuments ausgedruckt.
Ein	Druckt eine Kopie des versendeten Dokuments aus.

Senden und Speichern

Es wird eine Kopie des gesendeten Originals in einer Anwender-Box gespeichert.

Eigenschaft	Beschreibung
Aus	Es wird keine Kopie des gesendeten Originals in einer Anwender-Box gespeichert.
Ein	Es wird eine Kopie des gesendeten Originals in einer Anwender-Box gespeichert.

HINWEIS

Bei Auswahl von [**Ein**] wählen Sie die Anwender-Box, in der die Kopie gespeichert werden soll.

Wenn zur Eingabe eines Passworts für die Anwender-Box aufgefordert wird, geben Sie das Passwort ein.

Sie können die Informationen der ausgewählten Anwender-Box ansehen, indem Sie [] (Infosymbol) wählen.

Fax-Sendebericht

Um die korrekte Übertragung zu prüfen, können Sie nach der Übertragung einen Sendebbericht ausdrucken.

Eigenschaft	Beschreibung
Aus	Es wird kein Sendebbericht gedruckt.
Ein	Es wird ein Sendebbericht gedruckt.
Nur bei Fehler	Es wird nur ein Sendebbericht gedruckt, wenn ein Fehler aufgetreten ist.

HINWEIS

Diese Einstellung wird nur angezeigt, wenn Fax-Sendebericht auf [**Für jeden Auftrag angeben**] eingestellt ist.

➔ [Sendeergebnis-Bericht \(Seite 7-8\)](#)

Mehrfach eingezogene Originale erkennen

Wird ein Dokument über den Vorlageneinzug eingelesen, wird der Vorgang automatisch gestoppt, wenn der Mehrfacheinzug von Dokumenten erkannt wird.

Eigenschaft	Beschreibung
Ein	Falls erkannt wird, dass mehrere Originale gleichzeitig eingezogen werden, wird die Meldung angezeigt und das Einscannen des Originals wird gestoppt.
Aus	Es wird nicht erkannt.



HINWEIS

Erfordert den optionalen Vorlageneinzug (Doppelseitiger Scan mit Erkennung Schräg- oder Mehrfacheinzug)

Geheftete Originale erkennen

Wird ein Dokument über den Vorlageneinzug eingelesen, wird der Vorgang automatisch gestoppt, wenn geheftete Dokumente erkannt werden.

Eigenschaft	Beschreibung
Ein	Falls erkannt wird, dass das Original geheftet ist oder schräg eingezogen wird, wird die Meldung angezeigt und das Einscannen des Originals wird gestoppt.
Aus	Es wird nicht erkannt.



HINWEIS

Erfordert den optionalen Vorlageneinzug (Doppelseitiger Scan mit Erkennung Schräg- oder Mehrfacheinzug)

Manuelles Senden

Senden Sie die Originale, indem Sie erst prüfen, ob eine Telefonverbindung mit der Gegenstelle hergestellt wurde und drücken dann die Taste [**Start**].



HINWEIS

Wenn Sie ein Telefon (im freien Handel erhältlich) an dieses Gerät anschließen, können Sie mit der Gegenstelle sprechen, bevor Sie Ihr Faxdokument senden.

➔ [Manuelles Senden \(Seite 5-51\)](#)

- 1** Auf der Startseite [**FAX**] wählen.
- 2** Originale einlegen.
- 3** Wählen Sie [**Aufgelegt**].
- 4** Über die Zifferntasten die Faxnummer der Gegenstelle eingeben.



HINWEIS

Wählen Sie [**Leitung aus**], um diesen Vorgang abzubrechen.

- 5** Wählen Sie die Taste [**Start**].

Wenn Sie den Faxton hören, ist die Telefonverbindung mit der Gegenstelle hergestellt. Wählen Sie die Taste [**Start**]. Die Übertragung beginnt.

Nächste Sendung vorbereiten

Während einer Übertragung können Sie weitere Originale einlesen und die nächste Sendung festlegen. Wenn die erste Übertragung abgeschlossen ist, beginnt das Gerät automatisch mit der geplanten nächsten Übertragung. Bei der vorbereiteten Übertragung müssen Sie das Ende einer langen vorhergehenden Übertragung aufgrund einer Rundsendung nicht abwarten.



HINWEIS

Zusammen mit der zeitversetzten Übertragung und der Sendeunterbrechung können bis zu 210 Übertragungen geplant werden.

Sie können auch die Funktion der Rundsendung verwenden.

- 1 Auf der Startseite [FAX] wählen.**
- 2 Originale einlegen.**
- 3 Das Ziel und die Sendefunktionen wählen, die verwendet werden sollen.**
- 4 Wählen Sie die Taste [Start].**

Das Scannen der Originale beginnt und die nächste Übertragung wird geplant.



HINWEIS

Wenn [Ein] unter [Ziel vor Senden prüfen] ausgewählt ist, erscheint eine Bestätigungsanzeige, wenn Sie die Taste [Start] drücken.

➔ [Bestätigungsanzeige für Ziele \(Seite 7-14\)](#)

- 5 Wenn die Übertragung abgeschlossen ist, beginnt die nächste geplante Übertragung.**

Sendeunterbrechung

Wenn Sie Originale durch Direktübertragung senden, können Sie eine laufende Sendung unterbrechen. Auch wenn die Übertragung aufgrund einer Rundsendung länger dauert oder die nächste Übertragung geplant wurde, sendet das Gerät erst die Originale, für die die Sendeunterbrechung aktiviert wurde.

HINWEIS

Wenn die Anzahl von vorbereiteten Übertragungen und zeitversetzten Übertragungen bereits 210 erreicht hat, können Sie keine Sendeunterbrechung mehr aktivieren.

1 Auf der Startseite [FAX] wählen.

2 Die Originale einlegen, die mittels Sendeunterbrechung versendet werden sollen.

3 [Direkt] wählen.

Für weitere Hinweise zur Direktübertragung siehe auch

➔ [FAX Direktübertragung \(Seite 3-32\)](#)

4 Geben Sie das Ziel ein und drücken Sie die Taste [Start].

Die Originale werden in den Wartezustand versetzt. Sobald die Übertragungswege frei werden, beginnt die Übertragung.

HINWEIS

Wenn [Ein] unter [Ziel vor Senden prüfen] ausgewählt ist, erscheint eine Bestätigungsanzeige, wenn Sie die Taste [Start] drücken.

➔ [Bestätigungsanzeige für Ziele \(Seite 7-14\)](#)

Beim Warten auf die Sendeunterbrechung können Sie die Übertragung abbrechen, indem Sie die Taste [Stopp] auf dem Bedienfeld oder [Abbrechen] auf der Berührungsanzeige wählen.

➔ [Abbruch einer Direktübertragung \(Seite 3-32\)](#)

5 Wenn die Übertragung per Sendeunterbrechung abgeschlossen ist, werden die unterbrochene Sendung und die vorbereitete Übertragung wieder aufgenommen.

Kettenwahl

Bei der Kettenwahl werden Faxnummern einer Kettennummer hinzugefügt. Diese Kettennummer enthält eine Ziffernfolge, die von mehreren Zielen verwendet wird.

Die Kettenwahl ermöglicht das Aneinanderreihen von mehreren Ziffernfolgen oder Telefonnummern. Dies ermöglicht eine Vorwahl zur Auswahl des preiswertesten Telefonanbieters zur Anwahl des Ziels.



HINWEIS

Häufig benutzte Kettenwahlnummern sollten der Einfachheit halber im Adressbuch eingetragen oder auf einer Zielwahltaste gespeichert werden.

Für weitere Hinweise zur Speicherung im Adressbuch siehe auch

➔ [Ziel im Adressbuch hinzufügen \(Seite 2-15\)](#)

Für weitere Hinweise zur Speicherung auf den Zielwahltasten siehe auch

➔ [Ziel auf einer Zielwahltaste speichern \(Seite 2-23\)](#)

Als Beispiel soll „212“ als Kettenwahlnummer verwendet werden.

1 Kettenwahlnummer auswählen.

Im Beispiel wird eine Zielwahltaste verwendet, die mit „212“ belegt ist.



HINWEIS

Zur Auswahl aus dem Adressbuch, in dem „212“ gespeichert ist, siehe Ziel aus dem Adressbuch wählen.

➔ [Ziel aus dem Adressbuch wählen \(Seite 3-10\)](#)

Sie können „212“ auch über die Zifferntasten eingeben.

2 [Kette] wählen.

Faxnummer über Zifferntasten eingeben.

[Kette] wählen.

Wählen Sie das Ziel aus dem Adressbuch oder verwenden Sie Zielwahltasten.

[∨] > Kettennummer [☰] > [Kette]

3 Faxnummer zur Verknüpfung mit der Kettennummer eingeben.

Faxnummer aus dem Adressbuch wählen

1 Wählen Sie [**Adressbuch**] und dann das Ziel aus.
Es können mehrere Ziele eingegeben werden.

2 Sobald Sie mit [**OK**] bestätigen, wird „212“ automatisch allen Zielen hinzugefügt.
Zur Auswahl von Zielen aus dem Adressbuch siehe auch

➔ [Ziel aus dem Adressbuch wählen \(Seite 3-10\)](#)

Faxnummer mit den Zielwahltasten wählen.

- 1 Wählen Sie [**Zielwahl**] und dann das Ziel aus.
- 2 Sobald Sie mit [**OK**] bestätigen, wird „212“ automatisch hinzugefügt.

Faxnummer über Zifferntasten eingeben.

- 1 Wählen Sie [**Adresseingabe**].
- 2 [212] wurde bereits eingetragen. Geben Sie jetzt die weiteren Nummern ein.



HINWEIS

Wurde [**Ein**] in der Einstellung [**Eingabe prüfen neues Ziel**] eingegeben, erscheint eine Bestätigungsanzeige nach Eingabe der Faxnummer. Geben Sie die Faxnummer nochmals ein und bestätigen Sie mit [**OK**].

➔ [Eingabe prüfen neues Ziel \(Seite 8-15\)](#)

Favoriten verwenden

Ein Ziel, die Übertragungszeit oder andere Übertragungseinstellungen können als Favoriten gespeichert werden. Wurde ein Favorit gespeichert, kann dieser einfach über den Favoriten-Bildschirm ausgewählt werden.

Für weitere Informationen zur Vorgehensweise zum Speichern von Favoriten siehe auch:

➔ *Bedienungsanleitung* des Geräts

1 Favoriten erneut aufrufen.

- 1 Wählen Sie die Taste [**Startseite**] > [...] > [**Favoriten**]
Oder die Taste des gespeicherten Favoriten.

Durch den Tastendruck auf den gespeicherten Favoriten wird dieser ausgeführt. Falls Sie [**Favoriten**] gewählt haben, fahren Sie mit Schritt 1-2 fort.

- 2 Wählen Sie die Taste des Favoriten, den Sie aufrufen möchten.

Wählen Sie [**Suchen**], um die Favoritennummer für den erneuten Aufruf direkt einzugeben.

HINWEIS

Wenn der Favorit nicht erneut aufgerufen werden kann, wurde die Dokumentenbox oder die im Favoriten angegebene Formularüberlagerung möglicherweise gelöscht. Prüfen Sie die Dokumentenbox.

2 Führen Sie den Favoriten aus.

Legen Sie die Originale ein > Taste [**Start**]

HINWEIS

Die Taste [**Favoriten**] kann in jeder Funktion gewählt werden, um einen gespeicherten Favoriten für die entsprechende Funktion aufzurufen.

4 Faxe empfangen

In diesem Kapitel werden folgende Themen behandelt:

Faxempfang	4-2
Empfangsmethode	4-2
Empfangsmethode auswählen	4-2
Automatischer Faxempfang	4-3
Ablauf des automatischen Empfangs	4-3
Abbruch des Empfangs	4-4
Manueller Empfang	4-5
Ablauf des manuellen Empfangs	4-5
Funktionen für den Faxempfang	4-6
Medientyp für den Ausdruck	4-7
Papierquelle für FAX reserv.	4-8
Universalzufuhr	4-8
Reduzierte Empfangsgröße	4-8
Empfangsdatum/-uhrzeit	4-9
Duplexdruck	4-9
2-auf-1-Druck	4-9

Faxempfang

Wenn Sie den Anschluss nur als FAX-Gerät und nicht zum Telefonieren verwenden, stellen Sie das Gerät auf reinen FAX-Empfang um. Es sind danach keinerlei Benutzereingaben nötig, um ein Fax zu empfangen.

Empfangsmethode

Die verschiedenen Empfangsmethoden werden im folgenden Abschnitt erklärt.

- Autom. (Normal)
- Autom. (Fax/TEL) (Siehe [5-47.](#))
- Autom. (Anrufbeantworter) (Siehe [5-49.](#))
- Manuell (Siehe [4-5.](#))

Empfangsmethode auswählen

1 Anzeige aufrufen.

Taste [**Startseite**] > [...] > [**Systemmenü**] > [**Funktions-Einstellungen**] > [**FAX/i-FAX**] > [**Faxempfang**] > „Andere“ [**Empfangseinstellung**]

2 Empfangsart auswählen.

Empfangsart auswählen.

Für automatischen Faxempfang wählen Sie [**Autom. (Normal)**].

Automatischer Faxempfang

Ablauf des automatischen Empfangs

1 Empfang beginnt.

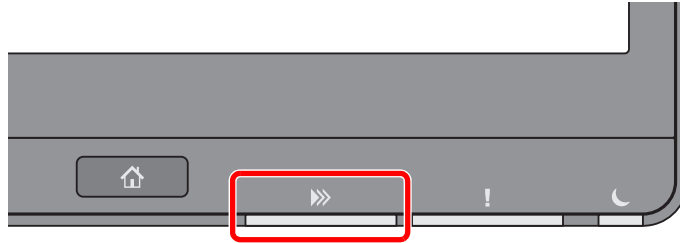

Wenn eine Faxesendung eintrifft, blinkt die Anzeige **[Daten]** und der Empfang beginnt automatisch.



HINWEIS

Wenn ein Telefon (im freien Handel erhältlich) an das Gerät angeschlossen ist, beginnt der Faxempfang nach dem Klingelzeichen.

Sie können einstellen, wie oft das Klingelzeichen ertönen soll.

➔ [Ruftöne \(Normal\) \(Seite 8-13\)](#)

Speicherempfang

Wenn das Gerät Faxe aufgrund von Papiermangel oder Papierstau nicht ausdrucken kann, werden die empfangenen Faxdokumente temporär im Bildspeicher gespeichert. Sobald das Gerät wieder druckbereit ist, druckt es die Dokumente aus.

Die Anzahl der speicherbaren Seiten hängt von deren Inhalt ab. Generell können als Richtwert ca. 7.000 A4-Seiten oder mehr bei normaler Auflösung gespeichert werden.

Während des Speicherempfangs werden die FAX-Empfangsaufträge in der Anzeige „Druckaufträge“ der Statusanzeige angezeigt. Um die empfangenen Dokumente auszudrucken, müssen Sie neues Papier einlegen oder den Papierstau beseitigen.

Für weitere Hinweise zu den Einstellungen siehe auch

➔ *Bedienungsanleitung* des Geräts

2 Druck bei Empfang

Die empfangenen Faxe werden im inneren Fach mit der bedruckten Seite nach unten ausgedruckt.

Abbruch des Empfangs

Wenn Sie einen laufenden Empfangsvorgang durch Unterbrechung der Telefonleitung abbrechen möchten, gehen Sie wie nachstehend beschrieben vor.

1 Wählen Sie die Taste [Status/Druckabbr.].

2 Kommunikation unterbrechen.

[FAX Kommunikationsstatus] > „Fax (Port 1)“ oder „Fax (Port 2)“ [Leitung aus]
Sobald die Kommunikation unterbrochen ist, stoppt der Empfang.

Manueller Empfang

Hiermit empfangen Sie die Faxdokumente, indem Sie erst prüfen, ob eine Telefonverbindung mit der Gegenstelle hergestellt wurde, und dann **[Man. Empfang]** wählen.

 **HINWEIS**
Wenn Sie einen manuellen Empfang vornehmen möchten, müssen Sie den Empfangsmodus auf manuellen Empfang umstellen. Für weitere Hinweise, wie Sie auf den manuellen Modus umschalten können, siehe auch
➔ [Empfangs-einstellung \(Seite 8-13\)](#)
Wenn Sie ein Telefon (im freien Handel erhältlich) an dieses Gerät anschließen, können Sie mit der Gegenstelle sprechen, bevor Sie Ihr FAX-Dokument empfangen.
➔ [Manueller Empfang \(Seite 5-52\)](#)

Ablauf des manuellen Empfangs

- 1 Das Gerät wird angerufen.**
Wird ein Anruf erkannt, klingelt es.
- 2 Anzeige aufrufen.**
Taste **[Status/Druckabbr.]** > **[FAX-Kommunikationsstatus]**
- 3 [Man. Empfang] wählen.**
Der Empfang beginnt.

Funktionen für den Faxempfang

Die Empfangsart und die Art des Ausdrucks können gewählt werden.

Wählen Sie aus den folgenden Punkten aus.	Siehe
Medientypen für Faxe festlegen.	Medientyp für den Ausdruck ▶ Seite 4-7
Wenn Sie den zur Verfügung stehenden Kassettentyp einschränken möchten	Papierquelle für FAX reserv. ▶ Seite 4-8
Wählen Sie, ob beim Ausdruck des empfangenen Faxes die Universalzufuhr verwendet werden soll.	Universalzufuhr ▶ Seite 4-8
Wenn das empfangene Dokument größer ist als das verfügbare Papier, können Sie die Druckgröße reduzieren.	Reduzierte Empfangsgröße ▶ Seite 4-8
Datum/Uhrzeit etc. des Empfangs eindrucken.	Empfangsdatum/-uhrzeit ▶ Seite 4-9
Empfangene Faxe duplex drucken.	Duplexdruck ▶ Seite 4-9
Zwei empfangene Seiten verkleinert auf eine Seite drucken.	2-auf-1-Druck ▶ Seite 4-9
Empfangene Faxe an ein weiteres FAX-Gerät oder einen Computer weiterleiten.	Speicherweiterleitung ▶ Seite 5-2
Empfangene Faxe im Gerät ohne Ausdruck speichern.	FAX-Box-Funktion ▶ Seite 5-20
Abruf von einem anderen FAX-Gerät.	FAX-Abruf ▶ Seite 5-32
Verschlüsselt Senden.	Verschlüsselung ▶ Seite 5-42

Medientyp für den Ausdruck

Geben Sie den Medientyp ein, der für den Ausdruck des empfangenen Faxes verwendet werden soll.

Unterstützte Medientypen	Alle Medientypen, Normalpapier, Grobes, Pergament, Recycling, Vordruckt, Karteikarte, Farbig, Gelocht, Briefpapier, Umschlag, Dickes, Hohe Qualität, Anwender 1 - 8
--------------------------	---

Für mehr Informationen zu den Einstellungen siehe auch

➔ [Medientyp-einstellung \(Seite 8-11\)](#)



HINWEIS

Wenn eine Papierquelle für FAX reserviert ist, wird das Papier aus der Kassette eingezogen, die als Papierquelle reserviert ist.

➔ [Papierquelle für FAX reserv. \(Seite 4-8\)](#)

Kassette für Faxempfang festlegen

Mit der Festlegung des Medientyps kann eine Kassette für den Faxempfang festgelegt werden.

1 Anzeige aufrufen.

Taste [**Startseite**] > [...] > [**Systemmenü**] > [**Geräte-Einstellungen**] > [**Papierzuführung**] [**Einstellungen** ^{*1} **Kassette1-4**] oder [**Einstellungen Universalzufuhr**]

Wählen Sie die Kassette, die für den Faxempfang genutzt werden soll.

*1 Das angezeigte Kassettenfach variiert in Abhängigkeit des Installationsstatus der optionalen Papierzufuhr.

2 Papierformat wählen.

- 1 US-Modelle: [**Papierformat**] > [**Autom. (Zoll)**]
- Europäische Modelle: [**Papierformat**] > [**Autom. (Metrisch)**]



WICHTIG

Wählen Sie eines der verfügbaren Papierformate für die Kassette, die für den FAX-Empfang benutzt werden soll.

US-Modelle: [**Autom. (Zoll)**]

Europäische Modelle: [**Autom. (Metrisch)**]

3 Medientyp wählen.

- 1 Wählen Sie [**Medientyp**].
- 2 Wählen Sie den Medientyp.

4 Medientyp speichern.

Nehmen Sie die Papiereinstellungen für den Faxempfang vor. Wenn Sie einen Medientyp festlegen, wählen Sie den gleichen Typ wie in Schritt 3.

Für mehr Informationen zu den Einstellungen siehe auch

➔ [Medientyp-einstellung \(Seite 8-11\)](#)

Papierquelle für FAX reserv.

Legen Sie die reservierte Papierquelle für FAX fest.

Wählbare Papierquelle	Kassette 1 bis 4
-----------------------	------------------



HINWEIS

Kann die Kassetten unten nicht auswählen.

- Papierformat ist anders als Automatisch eingestellt.
- Medientyp ist auf vorgedruckt, gelochtes Papier, Briefpapier eingestellt.

Für FAX bezogene Berichte wird das Papier aus der Kassette eingezogen, die als Papierquelle reserviert ist.

Für mehr Informationen zu den Einstellungen siehe auch

➔ [Papierquelle für FAX reserv. \(Seite 8-11\)](#)

Universalzufuhr

Wählen Sie, ob beim Ausdruck des empfangenen Faxes die Universalzufuhr verwendet werden soll.

Ein	Papier in der Universalzufuhr verwenden.
Aus	Papier in der Universalzufuhr nicht verwenden.

Für mehr Informationen zu den Einstellungen siehe auch

➔ [Einstellungen Universalzufuhr \(Seite 8-11\)](#)

Reduzierte Empfangsgröße

Wenn das empfangene Dokument größer ist als das verfügbare Papier, können Sie die Druckgröße reduzieren.

Aus	Empfangenes Dokument in einer Größe von 100 % der Originalgröße drucken, indem es auf mehrere Blatt Papier aufgeteilt wird.
Ein	Das empfangene Dokument auf Größe des Druckpapiers verkleinern

Für mehr Informationen zu den Einstellungen siehe auch

➔ [Reduzierte Empfangsgröße \(Seite 8-11\)](#)

Empfangsdatum/-uhrzeit

Die Funktion Empfangsdatum/-uhrzeit fügt das Datum und die Uhrzeit des Empfangs, Absenderinformationen und die Anzahl der Seiten am oberen Seitenrand ein, wenn das Fax ausgedruckt wird. Dies ist eine sinnvolle Bestätigung der Empfangszeit, wenn das Fax in einer anderen Zeitzone abgesendet wurde.



HINWEIS

Wenn eine Weiterleitung des empfangenen Faxdokuments aus dem Speicher erfolgt, wird die Information über Datum und Uhrzeit dem weitergeleiteten Dokument nicht hinzugefügt. Wenn die empfangenen Daten auf getrennten Seiten ausgedruckt werden, werden das Datum und die Uhrzeit des Empfangs nur auf der ersten Seite gedruckt. Auf den folgenden Seiten erfolgt der Ausdruck nicht.

Ein	Ausdruck von Empfangsdatum/-uhrzeit.
Aus	Kein Ausdruck von Empfangsdatum/-uhrzeit.

Für mehr Informationen zu den Einstellungen siehe auch

➔ [Empfangsdatum/-uhrzeit \(Seite 8-11\)](#)

Duplexdruck

Wenn die empfangenen Seiten gleich breit sind, werden sie auf beiden Seiten des Blatts ausgedruckt.

Ein	Auf beiden Seiten drucken.
Aus	Nur auf einer Seite ausdrucken.

Für mehr Informationen zu den Einstellungen siehe auch

➔ [Duplexdruck \(Seite 8-11\)](#)

2-auf-1-Druck

Wenn Sie ein mehrseitiges Dokument in den Formaten Statement oder A5 empfangen, können Sie mit dieser Funktion 2 Seiten des FAX-Dokuments auf ein Blatt Letter oder A4 drucken. Wenn Sie den Empfang von 2 auf 1 und Duplexdruck gleichzeitig aktivieren, wird der Empfang von 2 auf 1 deaktiviert.

Ein	Ausdruck in 2-auf-1.
Aus	Kein Ausdruck in 2-auf-1.

Für mehr Informationen zu den Einstellungen siehe auch

➔ [2-auf-1-Druck \(Seite 8-11\)](#)

5 Komfortfunktionen

In diesem Kapitel werden folgende Themen behandelt:

Speicherweiterleitung	5-2	Empfang mit Subadresse	5-30
Art des Weiterleitungsziels und		FAX-Abruf	5-32
Bedingungen für die Weiterleitung	5-2	FAX-Abruf beim Senden	5-32
Weiterleitungseinstellungen	5-4	FAX-Abruf beim Empfang	5-36
Alle empfangenen Dokumente		Aus einer Abrufbox ausdrucken	5-38
weiterleiten (Regel für alle Empfänger		Details prüfen	5-39
nutzen)	5-4	Dokumente aus einer Abrufbox	
Nur die empfangenen Dokumente		löschen	5-39
weiterleiten, die die Bedingungen		FAX-Speicher Empfangsbox	5-40
erfüllen		Wie aus der FAX-Speicher	
(Regel für spezifischen Empfang		Empfangsbox gedruckt wird	5-40
nutzen)	5-6	Wie ein Fax aus der FAX-Speicher	
Weiterleitung empfangener Faxe,		Empfangsbox gelöscht wird	5-41
die den Bedingungen nicht		Verschlüsselung	5-42
entsprechen	5-9	Verschlüsselungscode speichern	5-43
Abbruch einer Speicherweiterleitung .	5-11	Inhalt eines gespeicherten	
Weiterleitungsbedingungen löschen/		Verschlüsselungscodes ändern	5-43
ändern	5-11	Inhalt eines gespeicherten	
Priorität der Anforderungen für die		Verschlüsselungscodes löschen	5-44
Weiterleitung erhöhen	5-12	Verschlüsselte Übertragung	
Löschen der Einstellungen		verwenden	5-44
für die Empfang/Weiterleitungsregeln	5-12	Verschlüsselten Empfang einstellen .	5-46
Details für die Weiterleitung einstellen	5-13	Verwendung eines angeschlossenen	
Zeitpunkt der Weiterleitung	5-13	Telefons	5-47
Einstellung des Dateiformats	5-13	Automatisches Umschalten FAX/	
Dateitrennung	5-14	Telefon	5-47
E-Mail-Betr. Zusatzinfo Einstellung ...	5-15	Automatisches Umschalten FAX und	
Einstellung für Verschlüsselte		Anrufbeantworter	5-49
Sendung FTP	5-16	Manuelles Senden	5-51
Druckeinstellungen	5-17	Manueller Empfang	5-52
Dateinameneingabe	5-18	Fernumschaltung	5-53
Weiterleitungseinstellungen vom			
Embedded Web Server RX	5-19		
FAX-Box-Funktion	5-20		
FAX-Box	5-20		
Kommunikation über Subadresse	5-20		
Anlegen einer FAX-Box	5-21		
FAX-Box ändern	5-23		
FAX-Box löschen	5-24		
Faxdokumente aus der FAX-Box			
ausdrucken	5-25		
Details prüfen	5-26		
Bildvorschau	5-26		
Löschen von Dokumenten aus			
einer FAX-Box nach dem Ausdruck ..	5-27		
Faxdokumente aus der FAX-Box			
löschen	5-27		
FAX-Box-Liste drucken	5-28		
Subadressen-Übertragung	5-29		

Speicherweiterleitung

Ein empfangenes FAX oder i-FAX kann an andere Faxgeräte, Computer und Faxboxen weitergeleitet werden. Außerdem können Sie die Anzahl der Kopien festlegen.

Art des Weiterleitungsziels und Bedingungen für die Weiterleitung

Sie können das Weiterleitungsziel und die Bedingungen für die Weiterleitung festlegen.

Art des Weiterleitungsziels

Sie können das empfangene Fax an andere FAX-Geräte oder FAX-Boxen weiterleiten, als i-FAX- oder E-Mail-Anhang versenden oder in einen Ordner (SMB oder FTP) übertragen.

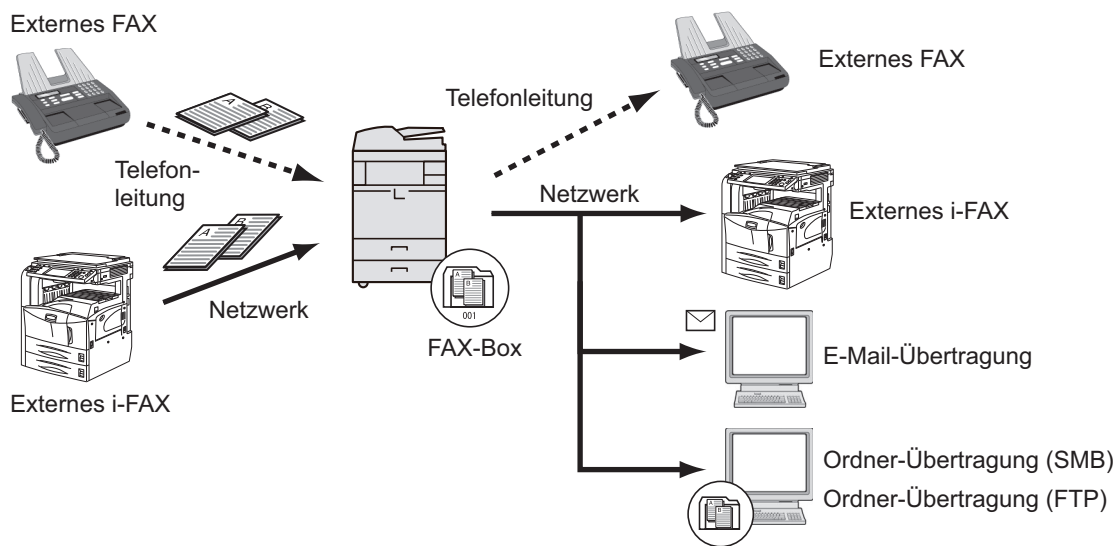

Bedingungen für die Weiterleitung

WICHTIG

Erfüllt das empfangene Fax oder i-FAX eine der Weiterleitungsbedingungen, wird dieses weitergeleitet. Erfüllt das empfangene Fax mehrere Weiterleitungsbedingungen, wird dieses gemäß der Priorität der Bedingungen weitergeleitet.

Die Weiterleitungsbedingungen sind weiter unten von 1 bis 4 aufgelistet. Für weitere Hinweise zur Änderung der Priorität der Bedingungen siehe auch:

➔ [Priorität der Anforderungen für die Weiterleitung erhöhen \(Seite 5-12\)](#)

Folgende Anforderungen müssen für die Weiterleitung erfüllt sein:

- 1 Subadresse
- 2 Sender Faxnummer
- 3 Port (wenn 2 optionale FAX-Kits (Dual FAX) installiert sind)
- 4 Empfängeradresse (i-FAX)

Durch die Speicherweiterleitung können Sie folgende Kommunikationsvorgänge durchführen.

Vertrauliche Zustellung an eine Subadresse

Sie können die empfangenen FAX-Dokumente, ohne sie vorher auszudrucken, in der vorher angelegten FAX-Box speichern und dann von dort ausdrucken, ohne dass sie von einer anderen Person gesehen werden können.

➔ [Vertrauliche Zustellung an eine Subadresse \(Seite 5-30\)](#)

Relaiskommunikation über Subadressen als Rundsendung

Empfangene Originale werden an mehrere Faxgeräte weitergesendet. Durch die Eingabe einer Subadresse als Voraussetzung für die Weiterleitung können Sie die Relaiskommunikation über Rundsendung auf bestimmte Übertragungen begrenzen.



HINWEIS

Bei Verwendung der Weiterleitung kann festgelegt werden, ob das Dokument ausgedruckt werden soll oder nicht. Auch die Anzahl der Ausdrücke kann festgelegt werden.

➔ [Druckeinstellungen \(Seite 5-17\)](#)

➔ [Relaiskommunikation über Subadressen als Rundsendung \(Seite 5-31\)](#)

Weiterleitungseinstellungen

Legen Sie fest, ob alle empfangenen Dokumente weitergeleitet werden sollen, oder nur diejenigen, die die Bedingungen erfüllen. Die Tabelle erklärt die möglichen Einstellungen.

Funktion	Beschreibung	Siehe
Aus	Es findet kein Empfang bzw. keine Weiterleitung gemäß der Bedingungen statt. Empfange Faxe werden normal ausgedruckt.	-
Regel für spezifischen Empfang nutzen	Faxe werden ohne Bedingungen weitergeleitet. Empfangene Faxe werden alle gleich behandelt.	5-4
Regel für alle Empfänger nutzen	Faxe werden gemäß den Bedingungen weitergeleitet.	5-6

Alle empfangenen Dokumente weiterleiten (Regel für alle Empfänger nutzen)

Wird eine Weiterleitung für alle empfangenen Faxe festgelegt, werden alle Faxe basierend auf den Bedingungen gedruckt oder weitergeleitet.

Gehen Sie wie folgt vor, um alle Faxe weiterzuleiten.



HINWEIS

Für weitere Hinweise zur Einstellung der Speicherweiterleitung unter verschiedenen Bedingungen für den Empfang siehe auch

➔ [Nur die empfangenen Dokumente weiterleiten, die die Bedingungen erfüllen \(Regel für spezifischen Empfang nutzen\) \(Seite 5-6\)](#)

Um den Eintrag zu ändern, gehen Sie wie beschrieben vor.

1 Anzeige aufrufen.

Taste **[Startseite]** > [...] > **[Systemmenü]** > **[Funktions-Einstellungen]** > **[Empfangs-/Weiterleitungsregeln/FAX-Box]** > **[Regeln für Empfang/Weiterleitung]** > **[Regel für gesamten Empfang nutzen]**

2 Weiterleitungsziel angeben.

1 **[Regel für Weiterleitungseinstellungen]** > „Weiterleitung“ **[Ein]** oder **[Aus]**

2 Wählen Sie **[Weiterleitungsziel]**.

3 **[Hinzufügen]** > Wählen Sie über eine der folgenden Tasten die Gegenstelle > **[OK]** > **[Schließen]**



HINWEIS

Sie können mehrere Ziele eingeben. Wenn Sie eine Gruppe als Ziel eingeben, können Sie bis zu 500 Empfänger festlegen.

Taste	Beschreibung
Addr. Buch	Wählen Sie ein im Adressbuch oder externen Adressbuch gespeichertes Ziel.
E-Mail	Dokumente als E-Mail weiterleiten. Geben Sie die E-Mail-Adresse des Empfängers ein, an den Sie die empfangenen Faxdokumente weiterleiten möchten.
SMB	Falls Sie [Verzeichnissuche im Netzwerk] gewählt haben, können als Ziel alle PCs im Netzwerk gesucht werden. Falls Sie [Verzeichnissuche per Hostname] gedrückt haben, geben Sie „Domäne/Arbeitsgruppenname“ und den „Hostnamen“ ein, um PCs im Netzwerk als Ziel zu suchen. Falls Sie [Ordnerpfadeingabe] gewählt haben, geben Sie jeweils Hostnamen, Ordnerpfad, Benutzernamen und Passwort für das Ziel der Übertragung ein.
FTP	Dokumente als Ordner (FTP) weitersenden. Geben Sie Hostnamen, Pfad, Benutzernamen und das Passwort des Empfängers ein, an den Sie die erhaltenen Faxdokumente weiterleiten möchten.
Fax	Faxdokumente an ein anderes Faxgerät weiterleiten. Geben Sie über die Zifferntasten die Faxnummer des Empfängers ein und bestimmen Sie die Übertragungsdetails.
i-FAX	Sie können Originale mit i-FAX weiterleiten. Geben Sie die Internet-FAX-Adresse des Empfängers ein und definieren Sie die Bedingungen für das Empfängergerät.

**HINWEIS**

Um ein gespeichertes Ziel zu bearbeiten, wählen Sie das entsprechende Ziel aus der Liste und dann das **[...]** (Informations-Symbol). Ändern Sie die Eingaben.

Um ein gespeichertes Ziel zu entfernen, wählen Sie das entsprechende Ziel aus der Liste und dann **[Löschen]**.

3 Weiterleitungsdetails einrichten.

- 1 Falls erforderlich, können folgende Einstellungen geändert werden. Bestätigen Sie die Änderungen mit **[OK]**.

- Dateiformat
- Dateitrennung
- E-Mail-Betr. Zusatzinfo
- Verschlüsselte Sendung FTP
- Druckeinstellungen
- Zeit planen
- Einstellungen Dateiname

➔ [Details für die Weiterleitung einstellen \(Seite 5-13\)](#)

- 2 Wählen Sie **[Speichern in Faxbox]**.

- 3 Um die Originale in der Faxbox zu speichern, wählen Sie „Speichern in Faxbox“ **[Ein]**. Wenn Sie die Originale nicht in der Faxbox speichern möchten, wählen Sie „Speichern in Faxbox“ **[Aus]**, dann **[OK]** und fahren mit Schritt 3-5 fort.

 **HINWEIS**

Um die FAX-Box als Weiterleitungsziel einzustellen, müssen Sie die FAX-Box erst anlegen.

➔ [FAX-Box-Funktion \(Seite 5-20\)](#)

- 4 Wählen Sie die Faxbox zum Speichern der Originale und bestätigen Sie mit **[OK]**. Falls Sie ein Passwort für die Faxbox vergeben haben, geben Sie das Passwort ein und bestätigen Sie mit **[OK]**.
- 5 Bestätigen Sie mit **[OK]**.

Nur die empfangenen Dokumente weiterleiten, die die Bedingungen erfüllen (Regel für spezifischen Empfang nutzen)

Um die Einstellungen für die Weiterleitung mit den jeweiligen Bedingungen festzulegen, gehen Sie wie nachstehend beschrieben vor.

Bis zu 100 Ziele können gespeichert werden.

1 Anzeige aufrufen.

Taste **[Startseite]** > [...] > **[Systemmenü]** > **[Funktions-Einstellungen]** > **[Empfangs-/Weiterleitungsregeln/FAX-Box]** > **[Regeln für Empfang/Weiterleitung]** > **[Regel f. spezif. Empfang nutzen]**

2 Weiterleitungsbedingungen einrichten.

- 1 **[Regel für Weiterleitung festlegen]** > **[Hinzufügen]**
- 2 Wählen Sie **[+]** oder **[-]** oder die Zifferntasten, um die Nummer der Regel (1 bis 100) und der Priorität (1 bis 100) einzugeben
- 3 Geben Sie den „Regelnamen“ ein.

 **HINWEIS**

Bis zu 32 Zeichen können für den Regelnamen verwendet werden.

Für weitere Hinweise zur Zeicheneingabe siehe auch

➔ [Zeicheneingabe \(Seite 12-2\)](#)

- 4 Wählen Sie **[Regel]**.

5 Speichern Sie die Anforderungen > **[Schließen]**.

Weiterleitungs- bedingung	Vorgehensweise zum Speichern
Faxnummer des Senders	Wählen Sie [Sender Faxnummer] und geben Sie die Faxnummer des Absenders über die Zifferntasten ein. Sie können bis zu 20 Zeichen eingeben.
Subadresse	Wählen Sie [Subadresse] und geben Sie über die Zifferntasten die Subadresse ein. Benutzen Sie maximal 20 Ziffern, inklusive Leerschritt, den Ziffern 0 bis 9 und den Sonderzeichen '#' und '*', um Subadressen einzugeben.
Anschluss	Wählen Sie [Port] und dann [Port 1] oder [Port 2] . Wurde ein Anschluss ausgewählt, ist die Weiterleitung in eine FAX-Box nicht möglich. Erscheint nur bei Installation der optionalen 2. Leitung (Option Dual FAX).
i-FAX-Adresse	Wählen Sie [i-FAX-Adresse] . Geben Sie die gewünschte Internet-FAX-Adresse ein. Sie können bis zu 256 Zeichen eingeben.

 **HINWEIS**

Bei Eingabe der Weiterleitungsbedingung über die Faxnummer des Senders kann der Eintrag der Faxnummer auch freigelassen werden. Dann werden auch Faxe von Sendern weitergeleitet, die nicht gespeichert sind.

Falls Sie die Faxnummer oder i-FAX-Adresse des Senders als Weiterleitungsbedingung eingeben, geben Sie die Suchkriterien über das Suchmenü ein.

- Wie
- Beginnt mit
- Endet mit
- Enthält

3 Weiterleitungsziel angeben.

- 1** Wählen Sie „Weiterleitungs-Einst.“ **[Ein]** oder **[Aus]**.
- 2** Wählen Sie **[Weiterleitungsziel]**.
- 3** **[Hinzufügen]** > Wählen Sie über eine der folgenden Tasten die Gegenstelle > **[OK]** > **[Schließen]**

Taste	Beschreibung
Addr. Buch	Wählen Sie ein im Adressbuch oder externen Adressbuch gespeichertes Ziel.
E-Mail	Dokumente als E-Mail weiterleiten. Geben Sie die E-Mail-Adresse des Empfängers ein, an den Sie die empfangenen Faxdokumente weiterleiten möchten.

Taste	Beschreibung
SMB	Falls Sie [Verzeichnissuche im Netzwerk] gewählt haben, können als Ziel alle PCs im Netzwerk gesucht werden. Falls Sie [Verzeichnissuche per Hostname] gedrückt haben, geben Sie „Domäne/Arbeitsgruppenname“ und den „Hostnamen“ ein, um PCs im Netzwerk als Ziel zu suchen. Falls Sie [Ordnerpfadeingabe] gewählt haben, geben Sie jeweils Hostnamen, Ordnerpfad, Benutzernamen und Passwort für das Ziel der Übertragung ein.
FTP	Dokumente als Ordner (FTP) weitersenden. Geben Sie Hostnamen, Pfad, Benutzernamen und das Passwort des Empfängers ein, an den Sie die erhaltenen Faxdokumente weiterleiten möchten.
Fax	Faxdokumente an ein anderes Faxgerät weiterleiten. Geben Sie über die Zifferntasten die Faxnummer des Empfängers ein und bestimmen Sie die Übertragungsdetails.
i-FAX	Sie können Originale mit i-FAX weiterleiten. Geben Sie die Internet-FAX-Adresse des Empfängers ein und definieren Sie die Bedingungen für das Empfängergerät.

**HINWEIS**

Um ein gespeichertes Ziel zu bearbeiten, wählen Sie das entsprechende Ziel aus der Liste und dann das **[...]** (Informations-Symbol). Ändern Sie die Eingaben.

Um ein gespeichertes Ziel zu entfernen, wählen Sie das entsprechende Ziel aus der Liste und dann **[Löschen]**.

4 Weiterleitungsdetails einrichten.

- 1 Falls erforderlich, können folgende Einstellungen geändert werden. Bestätigen Sie die Änderungen mit **[OK]**.
 - Dateiformat
 - Dateitrennung
 - E-Mail-Betr. Zusatzinfo
 - Verschlüsselte Sendung FTP
 - Druckeinstellungen
 - Zeit planen
 - Einstellungen Dateiname

➔ [Details für die Weiterleitung einstellen \(Seite 5-13\)](#)
- 2 Wählen Sie **[Speichern in Faxbox]**.
- 3 Um die Originale in der Faxbox zu speichern, wählen Sie „Speichern in Faxbox“ **[Ein]**. Wenn Sie die Originale nicht in der Faxbox speichern möchten, wählen Sie „Speichern in Faxbox“ **[Aus]**, dann **[OK]** und fahren mit Schritt 4-5 fort.

**HINWEIS**

Um die FAX-Box als Weiterleitungsziel einzustellen, müssen Sie die FAX-Box erst anlegen.

➔ [FAX-Box-Funktion \(Seite 5-20\)](#)

- 4 Wählen Sie die Faxbox zum Speichern der Originale und bestätigen Sie mit **[OK]**. Falls Sie ein Passwort für die Faxbox vergeben haben, geben Sie das Passwort ein und bestätigen Sie mit **[OK]**.
- 5 Wählen Sie **[OK]**. Wiederholen Sie die Schritte 2-1 bis 4-5, um weitere Einstellungen für die Weiterleitung zu speichern.

5 Aktivieren Sie die Sendebedingungen.

- 1 Wählen Sie das **[☰]** (Informations-Symbol) der zu ändernden Bedingung aus.
- 2 Wählen Sie „Regel verwenden“ **[Ein]** oder **[Aus]**



HINWEIS

Um die Einstellung zu deaktivieren, wählen Sie „Regel verwenden“ **[Aus]**.

- 3 Bestätigen Sie mit **[OK]**.

Weiterleitung empfangener Faxe, die den Bedingungen nicht entsprechen

Um empfangene Faxe weiterzuleiten, die den Bedingungen nicht entsprechen, gehen Sie wie folgt vor.

1 Anzeige aufrufen.

Taste **[Startseite]** > [...] > **[Systemmenü]** > **[Funktions-Einstellungen]** > **[Empfangs-/Weiterleitungsregeln/FAX-Box]** > **[Regeln für Empfang/Weiterleitung]** > **[Regel f. spezif. Empfang nutzen]**

2 Weiterleitungseinstellungen ändern.

[Regel für Weiterleitung festlegen] > „andere“ **[☰]** (Infosymbol)

3 Weiterleitungsziel angeben.

- 1 Wählen Sie „Weiterleitungs-Einst.“ **[Ein]** oder **[Aus]**.
- 2 Wählen Sie **[Weiterleitungsziel]**.
- 3 **[Hinzufügen]** > Wählen Sie über eine der folgenden Tasten die Gegenstelle > **[OK]** > **[Schließen]**

Taste	Beschreibung
Addr. Buch	Wählen Sie ein im Adressbuch oder externen Adressbuch gespeichertes Ziel.
E-Mail	Dokumente als E-Mail weiterleiten. Geben Sie die E-Mail-Adresse des Empfängers ein, an den Sie die empfangenen Faxdokumente weiterleiten möchten.

Taste	Beschreibung
SMB	Falls Sie [Verzeichnissuche im Netzwerk] gewählt haben, können als Ziel alle PCs im Netzwerk gesucht werden. Falls Sie [Verzeichnissuche per Hostname] gedrückt haben, geben Sie „Domäne/Arbeitsgruppenname“ und den „Hostnamen“ ein, um PCs im Netzwerk als Ziel zu suchen. Falls Sie [Ordnerpfadeingabe] gewählt haben, geben Sie jeweils Hostnamen, Ordnerpfad, Benutzernamen und Passwort für das Ziel der Übertragung ein.
FTP	Dokumente als Ordner (FTP) weitersenden. Geben Sie Hostnamen, Pfad, Benutzernamen und das Passwort des Empfängers ein, an den Sie die erhaltenen Faxdokumente weiterleiten möchten.
Fax	Faxdokumente an ein anderes Faxgerät weiterleiten. Geben Sie über die Zifferntasten die Faxnummer des Empfängers ein und bestimmen Sie die Übertragungsdetails.
i-FAX	Sie können Originale mit i-FAX weiterleiten. Geben Sie die Internet-FAX-Adresse des Empfängers ein und definieren Sie die Bedingungen für das Empfängergerät.

 **HINWEIS**

Um ein gespeichertes Ziel zu bearbeiten, wählen Sie das entsprechende Ziel aus der Liste und dann das **[...]** (Informations-Symbol). Ändern Sie die Eingaben.

Um ein gespeichertes Ziel zu entfernen, wählen Sie das entsprechende Ziel aus der Liste und dann **[Löschen]**.

4 Weiterleitungsdetails einrichten.

- Falls erforderlich, können folgende Einstellungen geändert werden. Bestätigen Sie die Änderungen mit **[OK]**.
 - Dateiformat
 - Dateitrennung
 - E-Mail-Betr. Zusatzinfo
 - Verschlüsselte Sendung FTP
 - Druckeinstellungen
 - Zeit planen
 - Einstellungen Dateiname

➔ [Details für die Weiterleitung einstellen \(Seite 5-13\)](#)
- Wählen Sie **[Speichern in Faxbox]**.
- Um die Originale in der Faxbox zu speichern, wählen Sie „Speichern in Faxbox“ **[Ein]**. Wenn Sie die Originale nicht in der Faxbox speichern möchten, wählen Sie „Speichern in Faxbox“ **[Aus]**, dann **[OK]** und fahren mit Schritt 3-5 fort.

 **HINWEIS**

Um die FAX-Box als Weiterleitungsziel einzustellen, müssen Sie die FAX-Box erst anlegen.

➔ [FAX-Box-Funktion \(Seite 5-20\)](#)

- 4 Wählen Sie die Faxbox zum Speichern der Originale und bestätigen Sie mit **[OK]**. Falls Sie ein Passwort für die Faxbox vergeben haben, geben Sie das Passwort ein und bestätigen Sie mit **[OK]**.
- 5 Wählen Sie **[OK]**.

5 Aktivieren Sie die Sendebedingungen.

- 1 Wählen Sie „Andere“  (Informations-Symbol)
- 2 Wählen Sie „Regel verwenden“ **[Ein]** oder **[Aus]**



HINWEIS

Um die Einstellung zu deaktivieren, wählen Sie „Regel verwenden“ **[Aus]**.

Wurde [andere] nicht ausgewählt, werden alle Faxe, die nicht den Weiterleitungsbestimmungen entsprechen, ausgedruckt.

- 3 Bestätigen Sie mit **[OK]**.

Abbruch einer Speicherweiterleitung

Um eine Speicherweiterleitung abzubrechen, unterbrechen Sie die Verbindung und brechen dann die Weiterleitung ab.

➔ [Abbruch einer Übertragung \(Seite 3-6\)](#)

Weiterleitungsbedingungen löschen/ändern

Gehen Sie wie nachstehend beschrieben vor, um die Einstellungen für die Weiterleitung zu ändern oder zu löschen.

1 Anzeige aufrufen.

Führen Sie Schritt 1 unter „Regel f. spezif. Empfang nutzen“ auf Seite 4-21 aus.

➔ [Nur die empfangenen Dokumente weiterleiten, die die Bedingungen erfüllen \(Regel für spezifischen Empfang nutzen\)](#)

2 Einstellungen vornehmen.

- 1 Wählen Sie **[Bedingungen für die Weiterleitung]**.
- 2 Wählen Sie den Namen der Bedingung, die gelöscht oder geändert werden soll. Gehen Sie zum nächsten Schritt, um den Bedingungsnamen zu löschen. Gehen Sie zu Schritt 3, um den Bedingungsnamen zu ändern.
- 3 Wählen Sie **[Löschen]**. Wenn die Bestätigungsanzeige erscheint, wählen Sie **[Löschen]**.
- 4 Wählen Sie das  (Informations-Symbol).
- 5 Siehe auch die Schritte 2 bis 4 unter „Regel f. spezif. Empfang nutzen“ für die Änderung der Einstellung.
➔ [Nur die empfangenen Dokumente weiterleiten, die die Bedingungen erfüllen \(Regel für spezifischen Empfang nutzen\)](#)
- 6 Bestätigen Sie mit **[OK]**.

Priorität der Anforderungen für die Weiterleitung erhöhen

Gehen Sie wie nachstehend beschrieben vor, um die Priorität für die Weiterleitung zu verändern.

1 Anzeige aufrufen.

Führen Sie Schritt 1 unter „Regel f. spezif. Empfang nutzen“ auf Seite 4-21 aus.

➔ [Nur die empfangenen Dokumente weiterleiten, die die Bedingungen erfüllen \(Regel für spezifischen Empfang nutzen\)](#)

2 Einstellungen vornehmen.

1 Wählen Sie [Bedingungen für die Weiterleitung].

2 Wählen Sie den Namen der Anforderung aus, deren Priorität geändert werden soll.

3 Wählen Sie [ Nach OBEN].
Die Priorität der Bedingung wird erhöht.

Löschen der Einstellungen für die Empfang/Weiterleitungsregeln

Um die Speicherweiterleitung zu löschen, gehen Sie wie nachstehend beschrieben vor.

1 Anzeige aufrufen.

Taste [Startseite] > [...] > [Systemmenü] > [Funktions-Einstellungen] > [Empfangs-/Weiterleitungsregeln/FAX-Box] > [Regeln für Empfang/Weiterleitung]

2 Einstellungen vornehmen.

Wählen Sie [Aus].

Details für die Weiterleitung einstellen

Zeitpunkt der Weiterleitung

Sie können die Anfangs- und Endzeit der Weiterleitung festlegen.

1 Anzeige aufrufen.

Regel für alle Empfänger nutzen

- 1 Führen Sie Schritt 1 unter „Alle empfangenen Dokumente weiterleiten (Regel für alle Empfänger nutzen)“ aus.

➔ [Alle empfangenen Dokumente weiterleiten \(Regel für alle Empfänger nutzen\) \(Seite 5-4\)](#)

- 2 Wählen Sie **[Regel für Weiterleitung festlegen]** > **[Zeit planen]**.

Regel für spezifischen Empfang nutzen

- 1 Führen Sie Schritt 1 unter Nur die empfangenen Dokumente weiterleiten, die die Bedingungen erfüllen (Regel für spezifischen Empfang nutzen) aus.

➔ [Nur die empfangenen Dokumente weiterleiten, die die Bedingungen erfüllen \(Regel für spezifischen Empfang nutzen\) \(Seite 5-6\)](#)

- 2 Wählen Sie **[Regel für Weiterleitung festlegen]** > Wählen Sie die Regel und dann das  (Informations-Symbol).

- 3 Wählen Sie **[Zeit planen]**.

2 Einstellungen vornehmen.

- 1 Wählen Sie **[Ganzer Tag]** oder **[Voreingest. Zeit]**. Falls Sie Voreingest. Zeit ausgewählt haben, geben Sie die **[Startzeit]** und die **[Endzeit]** ein.



HINWEIS

Die Zeiteingabe erfolgt im 24-Stunden-Format.

- 2 Bestätigen Sie mit **[OK]**.

Einstellung des Dateiformats

Wenn Sie die Datei als E-Mail-Anhang senden oder in einen Ordner (SMB oder FTP) übertragen, wählen Sie PDF, TIFF, XPS oder OpenXPS als Dateiformat.

1 Anzeige aufrufen.

Regel für alle Empfänger nutzen

- 1 Führen Sie Schritt 1 unter „Alle empfangenen Dokumente weiterleiten (Regel für alle Empfänger nutzen)“ aus.

➔ [Alle empfangenen Dokumente weiterleiten \(Regel für alle Empfänger nutzen\) \(Seite 5-4\)](#)

- 2 Wählen Sie **[Regel für Weiterleitung festlegen]** > **[Dateiformat]**.

Regel für spezifischen Empfang nutzen

- 1 Führen Sie Schritt 1 unter Nur die empfangenen Dokumente weiterleiten, die die Bedingungen erfüllen (Regel für spezifischen Empfang nutzen) aus.
 - ➔ [Nur die empfangenen Dokumente weiterleiten, die die Bedingungen erfüllen \(Regel für spezifischen Empfang nutzen\) \(Seite 5-6\)](#)
- 2 Wählen Sie **[Regel für Weiterleitung festlegen]** > Wählen Sie die Regel und dann das  (Informations-Symbol).
- 3 Wählen Sie **[Dateiformat]**.

2 Einstellungen vornehmen.

[PDF], [TIFF], [XPS] oder [OpenXPS] > [OK]



HINWEIS

Haben Sie **[PDF]** als Dateiformat gewählt, können Sie auch PDF/A-Einstellungen und PDF-Verschlüsselungsfunktionen auswählen. Wenn Sie das optionale OCR Scan Activation Kit aktiviert haben, können Sie zusätzlich OCR-Texterkennungseinstellungen auswählen.

➔ *Bedienungsanleitung* des Geräts

Dateitrennung

Bei Auswahl von E-Mail-Weiterleitung oder Verzeichnis (SMB/FTP) entscheiden Sie, ob die Seiten einzeln gespeichert werden sollen.

1 Anzeige aufrufen.

Regel für alle Empfänger nutzen

- 1 Führen Sie Schritt 1 unter „Alle empfangenen Dokumente weiterleiten (Regel für alle Empfänger nutzen)“ aus.
 - ➔ [Alle empfangenen Dokumente weiterleiten \(Regel für alle Empfänger nutzen\) \(Seite 5-4\)](#)
- 2 Wählen Sie **[Regel für Weiterleitung festlegen]**.

Regel für spezifischen Empfang nutzen

- 1 Führen Sie Schritt 1 unter Nur die empfangenen Dokumente weiterleiten, die die Bedingungen erfüllen (Regel für spezifischen Empfang nutzen) aus.
 - ➔ [Nur die empfangenen Dokumente weiterleiten, die die Bedingungen erfüllen \(Regel für spezifischen Empfang nutzen\) \(Seite 5-6\)](#)
- 2 **[Regel für Weiterleitung festlegen]** > Wählen Sie die Regel und dann  (Infosymbol).

2 Einstellungen vornehmen.

Wählen Sie „Dateitrennung“ **[Jede Seite]** oder **[Aus]** > **[OK]**

Soll eine Datei für jede Seite erstellt werden, wählen Sie **[Jede Seite]**.

E-Mail-Betr. Zusatzinfo Einstellung

Geben Sie an, welche E-Mail-Betreff-Einstellung hinzugefügt werden soll. Wählen Sie zwischen Absendername oder Sender.

1 Anzeige aufrufen.

Regel für alle Empfänger nutzen

- 1 Führen Sie Schritt 1 unter „Alle empfangenen Dokumente weiterleiten (Regel für alle Empfänger nutzen)“ aus.

➔ [Alle empfangenen Dokumente weiterleiten \(Regel für alle Empfänger nutzen\) \(Seite 5-4\)](#)

- 2 Wählen Sie **[Regel für Weiterleitung festlegen]**.

Regel für spezifischen Empfang nutzen

- 1 Führen Sie Schritt 1 unter Nur die empfangenen Dokumente weiterleiten, die die Bedingungen erfüllen (Regel für spezifischen Empfang nutzen) aus.

➔ [Nur die empfangenen Dokumente weiterleiten, die die Bedingungen erfüllen \(Regel für spezifischen Empfang nutzen\) \(Seite 5-6\)](#)

- 2 Wählen Sie **[Regel für Weiterleitung festlegen]** > Wählen Sie die Regel und dann das **[...]** (Informations-Symbol).

2 Einstellungen vornehmen.

Wählen Sie „E-Mail-Betr. Zusatzinfo“ **[Absendername]**, **[Faxnr./Adresse Absender]** oder **[Aus]** > **[OK]**

Einstellung für Verschlüsselte Sendung FTP

Wählen Sie, ob zur Weiterleitung FTP-Verschlüsselung benutzt werden soll.



HINWEIS

Um die FTP-Verschlüsselung zu verwenden, setzen Sie „SSL“ in den Sicherheitsprotokoll-Einstellungen auf **[Ein]**.

➔ *Bedienungsanleitung* des Geräts

1 Anzeige aufrufen.

Regel für alle Empfänger nutzen

- 1 Führen Sie Schritt 1 unter „Alle empfangenen Dokumente weiterleiten (Regel für alle Empfänger nutzen)“ aus.

➔ [Alle empfangenen Dokumente weiterleiten \(Regel für alle Empfänger nutzen\) \(Seite 5-4\)](#)

- 2 Wählen Sie **[Regel für Weiterleitung festlegen]**.

Regel für spezifischen Empfang nutzen

- 1 Vollführen Sie Schritt 1 unter Nur die empfangenen Dokumente weiterleiten, die die Bedingungen erfüllen (Regel für spezifischen Empfang nutzen).

➔ [Nur die empfangenen Dokumente weiterleiten, die die Bedingungen erfüllen \(Regel für spezifischen Empfang nutzen\) \(Seite 5-6\)](#)

- 2 Wählen Sie **[Regel für Weiterleitung festlegen]** > Wählen Sie die Regel und dann das **[...]** (Informations-Symbol).

2 Einstellungen vornehmen.

Wählen Sie für „Verschlüsselte Sendung FTP“ **[Ein]** oder **[Aus]** > **[OK]**

Druckeinstellungen

Sie können festlegen, ob das Gerät beim Weiterleiten von Faxdokumenten diese auch ausdrucken soll.

1 Anzeige aufrufen.

Regel für alle Empfänger nutzen

- 1 Führen Sie Schritt 1 unter „Alle empfangenen Dokumente weiterleiten (Regel für alle Empfänger nutzen)“ aus.

➔ [Alle empfangenen Dokumente weiterleiten \(Regel für alle Empfänger nutzen\) \(Seite 5-4\)](#)

- 2 Wählen Sie **[Regel für Weiterleitung festlegen]** > **[Druckeinstellungen]**.

Regel für spezifischen Empfang nutzen

- 1 Führen Sie Schritt 1 unter Nur die empfangenen Dokumente weiterleiten, die die Bedingungen erfüllen (Regel für spezifischen Empfang nutzen) aus.

➔ [Nur die empfangenen Dokumente weiterleiten, die die Bedingungen erfüllen \(Regel für spezifischen Empfang nutzen\) \(Seite 5-6\)](#)

- 2 Wählen Sie **[Regel für Weiterleitung festlegen]** > Wählen Sie die Regel und dann das **[☰]** (Informations-Symbol).

- 3 Wählen Sie **[Druckeinstellungen]**.

2 Einstellungen vornehmen.

[Ein] oder **[Aus]** > **[OK]**

Wenn Sie **[Ein]** gewählt haben, wählen Sie **[+]**/**[-]** oder die Zifferntasten, um die Anzahl der Kopien einzugeben.

Dateinameneingabe

Sie können den Dateinamen festlegen, der beim Weiterleiten erstellt wird. Sie können Informationen wie Datum oder Uhrzeit und die Auftragsnummer oder Faxnummer (Adresse bei einem i-FAX) anhängen.

1 Anzeige aufrufen.

Regel für alle Empfänger nutzen

- 1 Führen Sie Schritt 1 unter „Alle empfangenen Dokumente weiterleiten (Regel für alle Empfänger nutzen)“ aus.

➔ [Alle empfangenen Dokumente weiterleiten \(Regel für alle Empfänger nutzen\) \(Seite 5-4\)](#)

- 2 Wählen Sie **[Regel für Weiterleitung festlegen]** > **[Einstellungen Dateiname]**.

Regel für spezifischen Empfang nutzen

- 1 Führen Sie Schritt 1 unter Nur die empfangenen Dokumente weiterleiten, die die Bedingungen erfüllen (Regel für spezifischen Empfang nutzen) aus.

➔ [Nur die empfangenen Dokumente weiterleiten, die die Bedingungen erfüllen \(Regel für spezifischen Empfang nutzen\) \(Seite 5-6\)](#)

- 2 Wählen Sie **[Regel für Weiterleitung festlegen]** > Wählen Sie die Regel und dann das **[...]** (Informations-Symbol).

- 3 Wählen Sie **[Einstellungen Dateiname]**.

2 Einstellungen vornehmen.

- 1 Geben Sie den Dateinamen unter **[Dateiname]** ein.



HINWEIS

Für weitere Hinweise zur Zeicheneingabe siehe auch

➔ [Zeicheneingabe \(Seite 12-2\)](#)

- 2 Um dem Dateinamen weitere Informationen (Systeminformationen) hinzuzufügen, wählen Sie **[Datum und Uhrzeit]**, **[Job-Nr.]**, **[Datum und Uhrzeit] & [Job-Nr.]** oder **[Job-Nr.] & [Datum und Uhrzeit]**.



HINWEIS

Beachten Sie: Wenn Sie keine zusätzlichen Informationen eingegeben haben, werden immer die gleichen Dateinamen verwendet und die Dateien werden daher überschrieben, wenn empfangene Faxdokumente in SMB- oder FTP-Ordner übertragen werden.

Beispiel für einen Dateinamen

Beispiel: doc00352720140826181723.pdf

doc (Dateiname) + 6-stellige Auftragsnummer + Jahr/Monat/Tag/Stunde/Minute/Sekunde +Dateiformat (Standard ist .PDF)

- 3 Um dem Dateinamen weitere Informationen (Senderinformationen) hinzuzufügen, wählen Sie **[Nr. hinzufügen/Adresse nach vorne]** oder **[Nr. hinzufügen/Adresse nach hinten]**.

Weiterleitungseinstellungen vom Embedded Web Server RX

Sie können den Embedded Web Server RX auf einem Computer im Netzwerk verwenden, um die Einstellungen für die Speicherweiterleitung auf diesem Gerät einzugeben.

Für mehr Informationen zu den Netzwerkeinstellungen siehe auch

➔ *Bedienungsanleitung* des Geräts

Embedded Web Server RX Anzeige

1 Embedded Web Server RX öffnen.

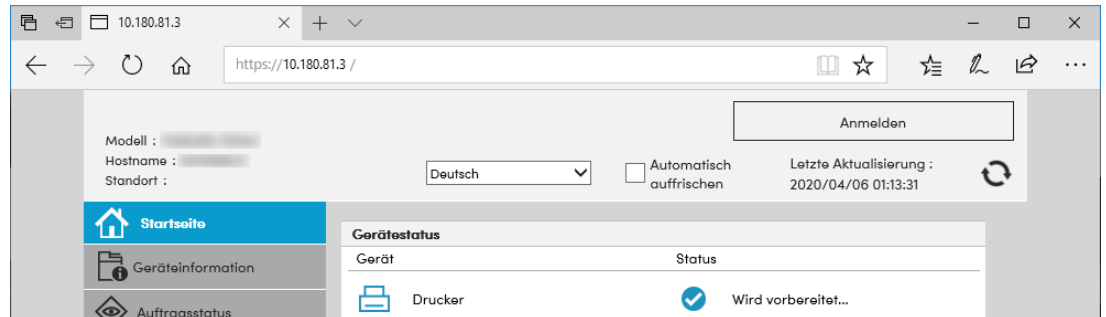

1 Öffnen Sie Ihren Webbrowser.

2 In der Adresszeile geben Sie die IP-Adresse des Geräts wie eine Internetadresse (URL) ein, z. B. 10.180.81.3/.

Die Einstiegsseite zeigt Basisinformationen über das Gerät und den Embedded Web Server RX sowie den aktuellen Status des Geräts.

2 Einstellungen im Embedded Web Server RX vornehmen.

Wählen Sie eine Kategorie aus der Navigationsleiste auf der linken Seite und geben Sie die gewünschten Werte für diese Kategorie ein.

Wenn für den Embedded Web Server RX Administratorrechte definiert wurden, müssen Sie den richtigen Benutzernamen und das richtige Passwort eingeben, um auf die gewünschten Seiten zugreifen zu können.

➔ *Embedded Web Server RX User Guide*

FAX-Box-Funktion

FAX-Box

Die FAX-Box ist die Box, in der empfangene Faxdokumente auf der Festplatte des Geräts gespeichert werden, auf dem das FAX-System installiert ist. Mithilfe der Speicherweiterleitungsfunktion können Sie die empfangenen Originale in der persönlichen FAX-Box speichern.

HINWEIS

Werden empfangene Daten in der FAX-Speicher Empfangsbox gesichert, siehe Folgendes:

➔ [FAX-Speicher Empfangsbox \(Seite 5-40\)](#)

Für weitere Informationen zur Benutzung der FAX-Box, siehe nächsten Abschnitt.

- Anlegen einer FAX-Box ▶ Seite 5-21
- FAX-Box ändern ▶ Seite 5-23
- FAX-Box löschen ▶ Seite 5-24

Für weitere Informationen zur Veränderung der in der FAX-Box gespeicherten Faxe, siehe nächsten Abschnitt.

- Faxdokumente aus der FAX-Box ausdrucken ▶ Seite 5-25
- Details prüfen ▶ Seite 5-26
- Löschen von Dokumenten aus einer FAX-Box nach dem Ausdruck ▶ Seite 5-27
- Faxdokumente aus der FAX-Box löschen ▶ Seite 5-27
- FAX-Box-Liste drucken ▶ Seite 5-28

Für weitere Informationen zum Senden an eine FAX-Box siehe nächsten, Abschnitt.

- Subadressen-Übertragung ▶ Seite 5-29

Für weitere Informationen zum Empfang in eine FAX-Box siehe nächsten, Abschnitt.

- Empfang mit Subadresse ▶ Seite 5-30

Kommunikation über Subadresse

Die Kommunikation über Subadressen beinhaltet das Senden und Empfangen von Daten mit Zusatzinformationen über Subadressen und Kennwörter in Übereinstimmung mit den Empfehlungen der ITU-T (International Telecommunication Union). Über Subadressen können Sie Kommunikationsfunktionen, die ursprünglich nur zwischen unseren Systemen möglich waren, auch mit Systemen anderer Hersteller verwenden. Zu diesen Funktionen gehören etwa die vertrauliche Zustellung (Senden von Faxdokumenten an die für die Zustellung von Faxdokumenten festgelegte Box im empfangenden System) und FAX-Abrufe (Empfang von Dokumenten von einem Gerät, das vom empfangenden Gerät gesteuert wird). Wenn Sie die Kommunikation über Subadresse und die Speicherweiterleitung verwenden, nutzt dieses Gerät auch erweiterte Kommunikationsfunktionen, wie etwa die Speicherung von empfangenen Faxdokumenten in der FAX-Box oder die Weiterleitung von Faxdokumenten an ein anderes FAX-Gerät.

HINWEIS

Um die Kommunikation über Subadresse durchführen zu können, muss das System der Gegenstelle ebenfalls mit Kommunikationsfunktionen über Subadresse desselben Typs ausgestattet sein.

Die Kommunikation über Subadressen kann gemeinsam mit verschiedenen anderen Kommunikationsfunktionen benutzt werden.

Wenn Sie die Subadresse und das Passwort für die Subadresse im Adressbuch und in den Zielwahltasten registrieren, brauchen Sie sie vor dem Senden nicht einzugeben. Weitere Hinweise finden Sie bei der Erklärung der einzelnen Kommunikations- und Speicherungsverfahren.

Subadresse

Auf diesem Gerät werden Subadressen und Subadressen-Passwörter mit dem Sammelbegriff Subadresse bezeichnet.

Subadresse

Benutzen Sie die Ziffern von 0 bis 9, ‚(Leerschritt)‘ und die Zeichen ‚#‘ sowie ‚*‘, um Subadressen mit bis zu 20 Stellen einzugeben. Wenn dieses Gerät Faxdokumente erhält, wird die Subadresse als Weiterleitungsbedingung für die Speicherweiterleitung verwendet.

Subadressen-Passwort

Benutzen Sie die Ziffern von 0 bis 9, Buchstaben, ‚(Leerschritt)‘ und die Zeichen ‚#‘ sowie ‚*‘, um ein Subadressen-Passwort mit bis zu 20 Stellen einzugeben. Wenn dieses Gerät Faxdokumente erhält, wird das Subadressen-Passwort nicht verwendet.

Für weitere Informationen zur Eingabe einer Subadresse siehe auch

- ➔ [Subadressen-Übertragung \(Seite 5-29\)](#)
- [Empfang mit Subadresse \(Seite 5-30\)](#)

Anlegen einer FAX-Box

Bis zu 100 FAX-Boxen können gespeichert werden.



HINWEIS

Wenn die Benutzerverwaltung aktiviert ist, können Sie Ziele im Adressbuch nur ändern, nachdem Sie sich als Administrator angemeldet haben.

FAX-Boxen können auch über das Systemmenü gespeichert werden.

1 Anzeige aufrufen.

[Faxbox] auf der Startseite > [Box speich./bearb.]

2 Einstellungen vornehmen.

1 Wählen Sie [Hinzufügen].

2 Informationen eingeben.

In der Tabelle sind die möglichen Einstellungen aufgeführt.

Eigenschaft	Beschreibung
Box-Name	Geben Sie den Boxnamen mit bis zu 32 Zeichen an. Hinweise zur Eingabe von Zeichen finden Sie im folgenden Kapitel. ➔ Zeicheneingabe (Seite 12-2)
Box-Nr.	Geben Sie die Box-Nr. mit [+], [-] oder der Zifferntastatur ein. Die Boxnummer kann zwischen 001 und 100 ausgewählt werden. Eine Boxnummer kann nur einmal vergeben werden. Wenn Sie [Automatisch] auswählen, wird die Einstellung [000] sein und die kleinstmögliche Nummer wird zugewiesen.
Benutzer ^{*1}	Legt den Benutzer der Box fest. Wählen Sie den Benutzer aus der angezeigten Benutzerliste aus.
Berechtigung ^{*1}	Legen Sie fest, ob die Box freigegeben werden soll.

Eigenschaft	Beschreibung
Box-Passwort	Der Zugriff des Benutzers auf die Box kann beschränkt werden, indem Sie zum Schutz der Box ein Passwort festlegen. Die Eingabe eines Passworts ist nicht zwingend vorgeschrieben. Geben Sie unter „Box-Passwort“ und „Bestätigung“ dasselbe Passwort von bis zu 16 Zeichen ein.
Löschen nach Druck	Dokumente können nach erfolgreichem Druck automatisch gelöscht werden. Zum Löschen wählen Sie [Ein] . Um das Dokument aufzubewahren, wählen Sie [Aus] .

*1 Wird angezeigt, falls die Benutzerverwaltung aktiviert ist.

3 Sobald Sie alle Details eingegeben haben, wählen Sie **[Speichern]**.

Die Box ist nun angelegt.

FAX-Box ändern



HINWEIS

FAX-Boxen können auch über das Systemmenü geändert werden.

1 Anzeige aufrufen.

[Faxbox] auf der Startseite > [Box speich./bearb.]

2 Ändern

Wählen Sie die zu ändernde Box aus > [Bearbeiten]

Nehmen Sie die Änderungen vor.

Die Tabelle erklärt die möglichen Einstellungen.

Eigenschaft	Beschreibung
Box-Name	Geben Sie den Boxnamen mit bis zu 32 Zeichen an. Hinweise zur Eingabe von Zeichen finden Sie im folgenden Kapitel. ➔ Zeicheneingabe (Seite 12-2)
Box-Nr.	Geben Sie die Box-Nr. mit [+], [-] oder der Zifferntastatur ein. Die Boxnummer kann zwischen 001 und 100 ausgewählt werden. Eine Boxnummer kann nur einmal vergeben werden. Wenn Sie [Automatisch] auswählen, wird die Einstellung [000] sein und die kleinstmögliche Nummer wird zugewiesen.
Benutzer ^{*1}	Legt den Benutzer der Box fest. Wählen Sie den Benutzer aus der angezeigten Benutzerliste aus.
Berechtigung ^{*1}	Legen Sie fest, ob die Box freigegeben werden soll.
Box-Passwort	Der Zugriff des Benutzers auf die Box kann beschränkt werden, indem Sie zum Schutz der Box ein Passwort festlegen. Die Eingabe eines Passworts ist nicht zwingend vorgeschrieben. Geben Sie unter „Box-Passwort“ und „Bestätigung“ dasselbe Passwort von bis zu 16 Zeichen ein.
Löschen nach Druck	Dokumente können nach erfolgreichem Druck automatisch gelöscht werden. Zum Löschen wählen Sie [Ein] . Um das Dokument aufzubewahren, wählen Sie [Aus] .

*1 Wird angezeigt, falls die Benutzerverwaltung aktiviert ist.

FAX-Box löschen



HINWEIS

FAX-Boxen können auch über das Systemmenü gelöscht werden.

1 Anzeige aufrufen.

[Faxbox] auf der Startseite > [Box speich./bearb.]

2 Löschen

1 Wählen Sie die Box, die Sie löschen wollen.

2 [Löschen] > [Löschen]
Die Box wird gelöscht.

Faxdokumente aus der FAX-Box ausdrucken

Um die in die FAX-Box gesendeten Faxdokumente auszudrucken, gehen Sie wie nachstehend beschrieben vor.

1 Auf der Startseite [Fax-Box] wählen.

2 Dokument auswählen.

- 1 Wählen Sie die Box, in der das Dokument, das Sie ausdrucken möchten, gespeichert ist.



HINWEIS

Verfügt die Box über ein Passwort, muss das Passwort unter folgenden Umständen eingegeben werden:

Wenn die Benutzerverwaltung deaktiviert ist.

Wenn die Benutzerverwaltung aktiviert ist und die FAX-Box von einem anderen Benutzer gewählt wurde, während Sie sich mit Benutzerberechtigungen anmelden.

- 2 Wählen Sie das Dokument, das Sie drucken möchten, aus.
Bei allen ausgewählten Faxdokumenten wird das Kontrollfeld markiert.



HINWEIS

Um die Auswahl zu deaktivieren, wählen Sie das Kontrollkästchen, um die Markierung zu löschen.

Wird [] im Fenster der Fax-Box gewählt, erscheint eine Miniaturansicht des gespeicherten Dokuments.

Wenn Sie das Bild der Faxdokumente prüfen möchten, lesen Sie das Kapitel „Bildvorschau“.

➔ [Bildvorschau \(Seite 5-26\)](#)

Für weitere Hinweise zur Arbeit mit Listen in FAX-Boxen siehe auch

➔ *Bedienungsanleitung* des Geräts

Aus einer FAX-Box kann nur gedruckt werden. Eine Sendung ist nicht möglich.

- 3 Wählen Sie [**Drucken**].

3 Druck

Wählen Sie [**Nach Druck n.löschen**] oder [**Löschen nach Druck**].

Der Druck beginnt.



HINWEIS

Um die Dokumentendaten aus der Faxbox nach dem Druck zu löschen, wählen Sie [**Löschen nach Druck**].

Details prüfen

Mit der nachstehend beschriebenen Vorgehensweise können Sie die Details von Dokumenten prüfen, die an eine FAX-Box weitergeleitet wurden.

1 Auf der Startseite [Fax-Box] wählen.

2 Dokument auswählen.

- 1 Wählen Sie die Box, in der das Dokument, das Sie prüfen möchten, gespeichert ist.
- 2 Wählen Sie das zu prüfende Dokument aus. > [🗨️] (Informations-Symbol)
Die Details für das ausgewählte Dokument werden angezeigt.

Bildvorschau

Verwenden Sie die nachstehend beschriebene Vorgehensweise, um das Bild eines an eine FAX-Box weitergeleiteten FAX-Dokuments auf der Berührungsanzeige anzuzeigen.

1 Auf der Startseite [Fax-Box] wählen.

2 Dokument auswählen.

- 1 Wählen Sie die Box, in der das Dokument, das Sie prüfen möchten, gespeichert ist.
- 2 Wählen Sie die Dokumente > [Vorschau]
Die Anzeige mit der Vorschau erscheint.

Arbeiten mit der Vorschau-Anzeige

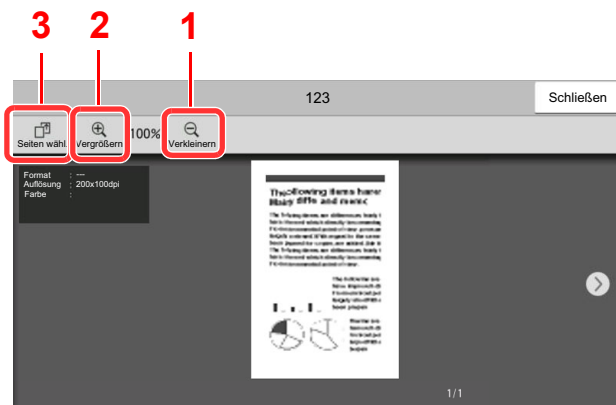

- 1 Verkleinern
- 2 Vergrößern
- 3 Gibt es mehrere Seiten, besteht die Möglichkeit, spezielle Seiten zu drucken.



HINWEIS

Die Vorschau-Anzeige kann über die Bewegung Ihrer Finger auf der Berührungsanzeige gesteuert werden.

➔ [Bildvorschau \(Seite 2-7\)](#)

Löschen von Dokumenten aus einer FAX-Box nach dem Ausdruck

Um die aus der FAX-Box gedruckten Dokumente automatisch zu löschen, gehen Sie wie folgt vor.

1 Auf der Startseite [Fax-Box] wählen.

2 Dokument auswählen.

- 1** Wählen Sie die Box, in der das Dokument, das Sie ausdrucken möchten, gespeichert ist.
- 2** Wählen Sie das Dokument, das Sie drucken möchten, aus.
- 3** Wählen Sie [**Drucken**].

3 Einstellungen vornehmen.

Wählen Sie, ob die FAX-Dokumente nach dem Druck aus der FAX-Box gelöscht werden sollen. Um die Daten zu löschen, wählen Sie [**Löschen nach Druck**].
Das Dokument wird nach dem Ausdruck gelöscht.

Faxdokumente aus der FAX-Box löschen

Gehen Sie wie nachstehend beschrieben vor, um ein FAX-Dokument zu löschen, das Sie an eine FAX-Box weitergeleitet haben.

1 Auf der Startseite [Fax-Box] wählen.

2 Löschen

- 1** Wählen Sie die Box, in der das Dokument, das Sie löschen möchten, gespeichert ist.
- 2** Wählen Sie das Dokument, das Sie löschen möchten > [**Löschen**] > [**Löschen**]
Das Faxdokument wird gelöscht.

FAX-Box-Liste drucken

Sie können die FAX-Box-Liste, die die Box-Nummern und die Box-Namen der gespeicherten FAX-Boxen enthält, ausdrucken. Wenn in einer FAX-Box Faxdokumente enthalten sind, wird die Anzahl der Seiten angezeigt.

 **HINWEIS**
Die Liste kann gedruckt werden, wenn die Benutzerverwaltung aktiviert wurde und Sie sich mit Administratorrechten angemeldet haben.

1 Anzeige aufrufen.

Taste [Startseite] > [...] > [Systemmenü] > [Funktions-Einstellungen] > [Empfangs-/Weiterleitungsregeln/FAX-Box] > [Faxbox]

2 Druck

[Fax-Box-Liste drucken] > [Drucken]

Die Liste wird gedruckt.

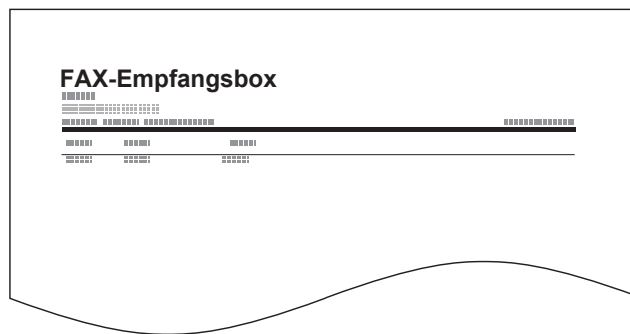

Subadressen-Übertragung

Um eine FAX-Box beim Versand anzugeben, gehen Sie wie folgt vor.

HINWEIS

Um die Übertragung an eine Subadresse zu verwenden, prüfen Sie, ob die Subadresse und das Passwort vorher im empfangenden System gespeichert wurden.

Bei Verwendung von Subadressen kann die Verschlüsselung nicht benutzt werden.

Für weitere Hinweise, wie die Einstellung auf diesem Gerät für den Empfang von Faxdokumenten vorgenommen wird, siehe auch

➔ [FAX-Box-Funktion \(Seite 5-20\)](#)

1 Auf der Startseite [FAX] wählen.

2 Originale einlegen.

3 Ziel angeben.

Verwenden Sie die Zifferntasten zur Eingabe der Faxnummer.

HINWEIS

Wenn eine Subadresse im Adressbuch gespeichert wurde, können Sie diese als Ziel verwenden. Wenn das als Subadresse gespeicherte Ziel im Adressbuch mit einer Zielwahltaste verbunden ist, können Sie auch die Zielwahltaste verwenden.

4 Einstellungen vornehmen.

1 [Detail] > [Subadresse]

2 Wählen Sie das Eingabefeld „Subadresse“ und geben Sie über die Zifferntasten die Subadresse ein.

Benutzen Sie die Ziffern von 0 bis 9, ‚(Leerschritt)‘ und die Zeichen ‚#‘ sowie ‚*‘, um Subadressen mit bis zu 20 Stellen einzugeben.

3 Tippen Sie auf „Passwort“ und geben Sie über die Zifferntasten das Subadressen-Passwort ein.

Benutzen Sie die Ziffern von 0 bis 9, Leerschritt und die Zeichen ‚#‘ sowie ‚*‘, um das Passwort der Subadresse mit bis zu 20 Stellen einzugeben.

4 [OK] > [OK]

5 Sendevorgang starten.

Prüfen Sie das Ziel und drücken Sie die Taste [Start].

HINWEIS

Wenn [Ein] unter [Ziel vor Sendung prüfen] gewählt wurde, erscheint eine Bestätigungsanzeige, sobald Sie die Taste [Start] drücken.

➔ [Bestätigungsanzeige für Ziele \(Seite 7-14\)](#)

Empfang mit Subadresse

Um einen Empfang mit Subadresse durchzuführen, muss der Sender vorab die Subadresse und das Passwort kennen. Folgende Funktionen können mit Subadresse durchgeführt werden.

- Speicherweiterleitung 5-2
- Vertrauliche Zustellung an eine Subadresse 5-30
- Relaiskommunikation über Subadressen als Rundsendung 5-31
- Empfang über Subadressen-Bulletin Board 5-36

✔ WICHTIG

Um den Empfang mit Subadresse durchzuführen, müssen einige Einstellungen vorgenommen werden. Für weitere Hinweise zu den Einstellungen siehe auch

- ➔ [Speicherweiterleitung \(Seite 5-2\)](#)
- [FAX-Abrufempfang mit Subadressen verwenden \(Seite 5-37\)](#)

Vertrauliche Zustellung an eine Subadresse

Sie können die empfangenen FAX-Dokumente, ohne sie vorher auszudrucken, in der vorher angelegten FAX-Box speichern und dann von dort ausdrucken, ohne dass sie von einer anderen Person gesehen werden können.

Beispiel für einen Ablauf

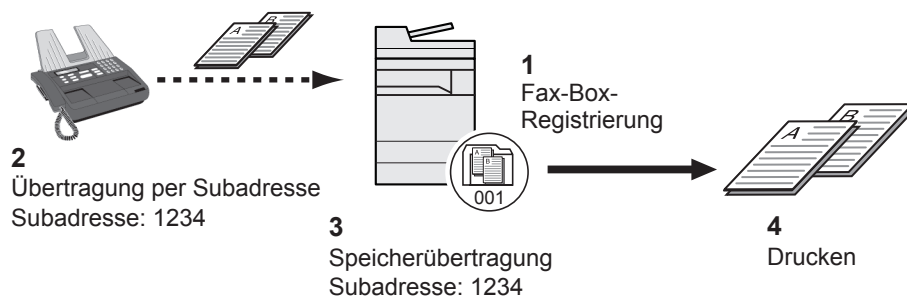

- 1 Speichern Sie die FAX-Box.
 - ➔ [Anlegen einer FAX-Box \(Seite 5-21\)](#)
- 2 Führen Sie die Übertragung über Subadresse durch.
- 3 Speichern Sie Dokumente in der FAX-Box durch Speicherweiterleitung.
- 4 Drucken Sie Dokumente aus der FAX-Box aus.
 - ➔ [Faxdokumente aus der FAX-Box ausdrucken \(Seite 5-25\)](#)

Relaiskommunikation über Subadressen als Rundsendung

Empfangene Originale werden an mehrere Faxgeräte weitergesendet. Durch die Eingabe einer Subadresse als Voraussetzung für die Weiterleitung können Sie die Relaiskommunikation über Rundsendung auf bestimmte Übertragungen begrenzen.

HINWEIS

Bei Verwendung der Weiterleitung kann festgelegt werden, ob das Dokument ausgedruckt werden soll oder nicht. Auch die Anzahl der Ausdrücke kann festgelegt werden.

➔ [Druckeinstellungen \(Seite 5-17\)](#)

Beispiel für einen Ablauf

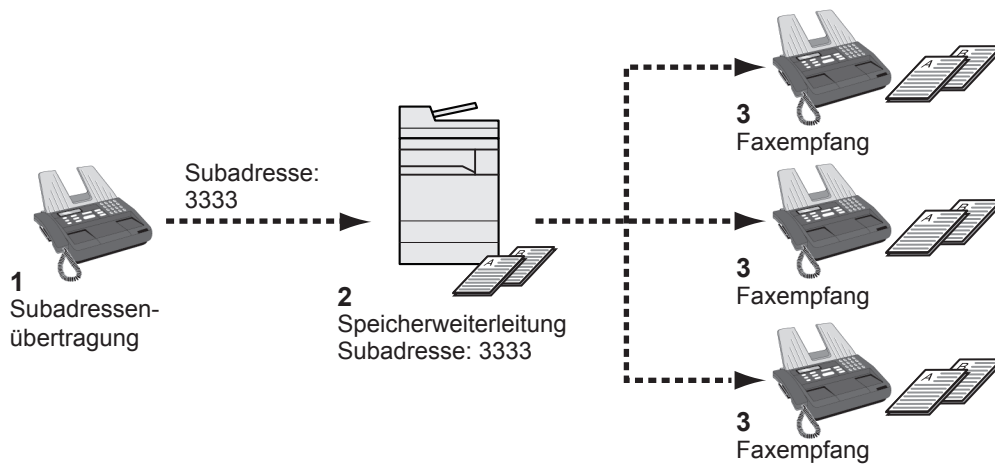

- 1 Führen Sie die Übertragung über Subadresse durch.
- 2 Benutzen Sie die Speicherweiterleitung, um empfangene Originale an mehrere Faxgeräte weiterzuleiten.
- 3 Jedes für die Weiterleitung eingegebene Ziel erhält das Fax.

FAX-Abruf

Beim FAX-Abrufmodus wird die Übertragung der Faxdokumente auf dem sendenden Gerät durch das empfangende Gerät gesteuert. Damit kann das empfangende Gerät den Empfang der Faxdokumente nach den eigenen Anforderungen steuern. Dieses Gerät unterstützt sowohl FAX-Abruf als sendendes Gerät als auch als empfangendes Gerät.

WICHTIG

Da beim FAX-Abruf das empfangende Gerät das sendende Gerät anruft, werden Gebühren vom empfangenden Gerät getragen.

FAX-Abruf beim Senden

Die Faxdokumente, die per Faxabruf übertragen werden sollen, müssen in einer Faxabrufbox gespeichert werden. Wenn das Zielgerät eine Faxabrufanforderung aussendet, werden die gespeicherten Faxdokumente automatisch gesendet.

Wenn die für den Faxabruf bereitgestellten Faxdokumente an das Ziel übermittelt wurden, werden sie automatisch gelöscht. Wenn Sie hingegen die Einstellung „Übertragene Datei löschen“ auf **[Aus]** gesetzt haben, bleiben die Originale in der FAX-Abrufbox gespeichert, bis Sie sie löschen.

Sie können den FAX-Abruf dann mit denselben Faxdokumenten beliebig oft durchführen.

➔ [Originale nach dem FAX-Abruf löschen \(Seite 5-32\)](#)

HINWEIS

Sie können bis zu 10 Faxdokumente für den FAX-Abruf speichern, wenn keine Subadresse verwendet wird. Wenn eine Subadresse verwendet wird, können bis zu 10 Dokumente pro Subadresse gespeichert werden.

Sie können Faxdokumente so lange speichern oder überschreiben, bis eine FAX-Abrufanforderung eintrifft.

➔ [Überschreiben-Einstellung \(Seite 5-33\)](#)

Originale nach dem FAX-Abruf löschen

Wenn die für den FAX-Abruf bereitgestellten Faxdokumente an das Ziel übermittelt wurden, werden sie automatisch gelöscht.

Wenn Sie dasselbe Faxdokument an mehrere Ziele versenden möchten, setzen Sie diese Option auf **[Aus]**.

1 Anzeige aufrufen.

Taste **[Startseite]** > [...] > **[Systemmenü]** > **[Funktions-Einstellungen]** > **[FAX/i-FAX]** > **[Abrufbox]**

2 Einstellungen vornehmen.

„Übertragene Datei löschen“ **[Ein]** oder **[Aus]** > **[Schließen]**

Überschreiben-Einstellung

Um das Überschreiben zu ermöglichen, setzen Sie diese Option auf **[Zulassen]**.

Um gespeicherte Dokumente mit gleichem Dateinamen durch neue Dateien zu ersetzen, gehen Sie wie folgt vor.

Wurde als Einstellung **[Abweisen]** gewählt, wird das Dokument nicht überschrieben, wenn der gleiche Dateiname vergeben wurde.

1 Anzeige aufrufen.

Taste **[Startseite]** > [...] > **[Systemmenü]** > **[Funktions-Einstellungen]** > **[FAX/i-FAX]** > **[Abrufbox]**

2 Einstellungen vornehmen.

[Überschreibeneinstellung] > **[Zulassen]** oder **[Abweisen]** > **[Schließen]**

FAX-Abruf verwenden.

1 Auf der Startseite **[Abrufbox]** wählen.

2 Originale einlegen.

3 Anzeige aufrufen.

Wählen Sie **[Datei speichern]**.

4 Art der Originale, die Scanauflösung usw. auswählen.

Die Tabelle erklärt die möglichen Einstellungen.

Funktion	Beschreibung
Zoom	Das Originalbild wird automatisch verkleinert/vergrößert, damit es zur Speichergröße passt.
Originalausrichtung	Um sicherzustellen, dass die Originale in der richtigen Ausrichtung gespeichert werden, geben Sie an, welche Seite des Originals die Oberkante ist. Wenn Sie die nachstehenden Funktionen verwenden möchten, müssen Sie die Orientierung der Originale auswählen. <ul style="list-style-type: none"> • 1-seitig/2-seitig auswählen • Rand löschen/Vollständiger Scan
Rand löschen/Vollständiger Scan	Scannen Sie Originale so, dass der schwarze Rand rund um das Dokument gelöscht wird.
Schattierte Bereiche löschen	Falls mit offenem Vorlageneinzug kopiert wird, können die dunklen Randbereiche gelöscht werden.
Originalformat	Geben Sie das Originalformat des zu scannenden Dokuments an. Bei benutzerdefinierten Originalen müssen Sie besonders auf die richtige Auswahl des Originalformats achten.
Originalvorlage	Wählen Sie die Bildqualität je nach verwendeter Vorlage aus.

Funktion	Beschreibung
Ungleich große Originale	Damit können Sie den Vorlageneinzug verwenden, um Originale unterschiedlicher Größen einzulesen und zu speichern.
Mehrfach-Scan	Sie können Originale, die nicht in den Vorlageneinzug eingelegt werden können, in mehrere Scanvorgänge aufteilen und das Ergebnis als eine Datei speichern. Bei dieser Funktion werden Originale so lange eingelesen, bis Sie [Scanende] wählen.
Dateinameneingabe	Sie können die Dateien umbenennen, die aus gescannten Originalen erstellt werden. Sie können diese Funktion auch verwenden, um die Auftragsnummer bzw. das Datum einzugeben.
Helligkeit	Stellt die Helligkeit für das Scannen der Originale ein.
2-seitig/Buchoriginal	Wählen Sie den Typ und die Bindung der Originale.
Speicherformat	Damit wählen Sie das Speicherformat (die Größe der gespeicherten Originale).
Orig.vorlage Orig.(Einzug)	Dokumente mit mehreren Seiten wie Belege können über den Vorlageneinzug eingelesen werden, obwohl sie noch zusammengebunden sind. Wird ein Dokument in den Vorlageneinzug gelegt, legen Sie jedes Blatt einzeln ein.
Scanauflösung	Bestimmt die Detailgenauigkeit für das Scannen von Originalen.
Zentrieren	Wenn Sie das Original scannen, nachdem Sie Original- und Sendeformat festgelegt haben, wird je nach Format der Rand unten, links bzw. rechts auf dem Papier erstellt. Wenn Sie die Zentrierfunktion verwenden, wird das Bild so platziert, dass es in gleichem Abstand zum oberen und unteren sowie linken und rechten Rand ausgerichtet wird.
Langes Original	Damit können Sie den Vorlageneinzug verwenden, um längere Originale (Dokumente, die in der Einzugsrichtung überlang sind) einzulesen.
Subadresse	Geben Sie für das Dokument eine Subadresse ein.
Auftragsende Nachricht	Versendet eine E-Mail, sobald die Übertragung beendet ist.
Mehrfach eingezogene Originale erkennen	Wird ein Dokument über den Vorlageneinzug eingelesen, wird der Vorgang automatisch gestoppt, wenn der Mehrfacheinzug von Dokumenten erkannt wird.
Geheftete Originale erkennen	Wird ein Dokument über den Vorlageneinzug eingelesen, wird der Vorgang automatisch gestoppt, wenn geheftete Dokumente erkannt werden.
Leere Seiten auslassen	Enthält ein gescanntes Dokument leere Seiten, werden sie übersprungen und es werden nur Seiten mit Inhalt gescannt.

Für weitere Hinweise zu den Funktionen siehe auch

- ➔ [Faxe versenden \(Seite 3-1\)](#)
Bedienungsanleitung des Geräts

5 Speichern starten.

Wählen Sie die Taste **[Start]**. Die Originale werden gescannt und in der Abrufbox gespeichert.



HINWEIS

Sie können eine Vorschau des zu speichernden Bilds anzeigen, indem Sie **[Vorschau]** wählen.

- ➔ [Bildvorschau \(Seite 2-7\)](#)

Abrufübertragung abbrechen

Um eine Abrufübertragung abzubrechen, löschen Sie das in der FAX-Abrufbox gespeicherte Original für den FAX-Abruf. Für weitere Informationen über das Löschen des gespeicherten Originals siehe auch

- ➔ [Dokumente aus einer Abrufbox löschen \(Seite 5-39\)](#)

FAX-Abruf beim Empfang

Bei dieser Funktion wird automatisch die Sendung von auf dem sendenden Gerät gespeicherten Faxdokumenten eingeleitet, wenn das empfangende Gerät die Nummer des sendenden Geräts anwählt.

HINWEIS

Wenn Sie eine Gruppe als Ziel eingeben, können Sie Originale von bis zu 500 Kontakten in einem einzigen Vorgang empfangen. Wenn Sie ein Ziel eingegeben haben, für das verschlüsselte Kommunikation festgelegt wurde, wird die verschlüsselte Kommunikation für den Empfang im FAX-Abrufverfahren deaktiviert.

Wenn eine Dual FAX-Option installiert ist und ein Port angegeben wurde, der nur für den Empfang freigegeben ist, erfolgt die Kommunikation über den anderen Port.

Um den FAX-Abruf bei Empfang zu verwenden, müssen Sie dafür Sorge tragen, dass das sendende Gerät für den FAX-Abruf eingerichtet ist.

Wenn Sie beim FAX-Abruf Subadressen verwenden, können Sie die nachstehend beschriebenen Kommunikationsvorgänge verwenden.

Empfang über Subadressen-Bulletin Board

Verfügt die Gegenstelle über ein Subadressen-Bulletin Board, kann über Subadresse mit dem Gerät kommuniziert werden, auch wenn es sich um ein Fremdgerät handelt. (Auf diesem Gerät, die Subadresse und das Passwort für die Subadresse.)

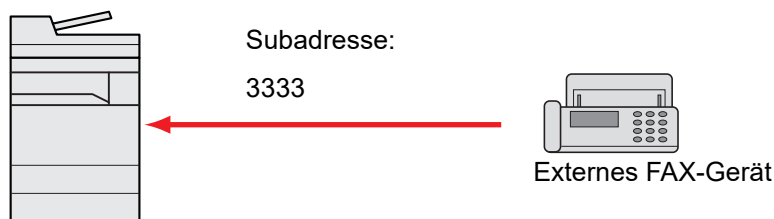

WICHTIG

Das Empfangsgerät muss die Bulletin-Board-Kommunikationsfunktion über Subadressen ebenfalls unterstützen. Manche FAX-Geräte können keine Originale speichern und andere unterstützen keine FAX-Abruffunktion. Prüfen Sie die Funktionen des sendenden und des empfangenden Geräts, um sicherzustellen, dass alle Geräte die erforderlichen Anforderungen erfüllen.

Fragen Sie die Gegenstelle nach der Subadresse und dem Passwort, das in der Gegenstelle gespeichert ist.

HINWEIS

Für weitere Information zu Subadressen siehe auch

➔ [Kommunikation über Subadresse \(Seite 5-20\)](#)

Für weitere Hinweise zum Empfang von Dateien mit der Bulletin-Board-Funktion über Subadresse siehe auch

➔ [FAX-Abrufempfang mit Subadressen verwenden \(Seite 5-37\)](#)

FAX-Abruf beim Empfang verwenden



HINWEIS

Verwendet die Gegenstelle Subadressen, siehe FAX-Abrufempfang mit Subadressen verwenden im folgenden Abschnitt.

1 Auf der Startseite [FAX] wählen.

2 Abrufempfang aktivieren.

[Erweiterte Einstellung] > [Fax Abrufempfang] > [Ein]

3 Ziel angeben.

➔ [Direkte Eingabe von Zielen \(Seite 3-7\)](#)

4 Wählen Sie die Taste [Start].

Der Vorgang für den Empfang beginnt.



HINWEIS

Wenn [Ein] unter [Ziel vor Sendung prüfen] gewählt wurde, erscheint eine Bestätigungsanzeige, sobald Sie die Taste [Start] drücken.

➔ [Bestätigungsanzeige für Ziele \(Seite 7-14\)](#)

FAX-Abrufempfang mit Subadressen verwenden

Für den FAX-Abrufempfang geben Sie die Subadresse (auf diesem Gerät die Subadresse und das Subadressenkennwort) ein, die auf der Gegenstelle eingestellt wurde. Diese Kommunikation ist auch möglich, wenn die Gegenstelle ein Gerät eines Drittherstellers verwendet, sofern dieses mit demselben Typ der Kommunikation über Subadressen ausgestattet ist.



WICHTIG

Prüfen Sie vorher die vom Sender eingestellte Subadresse.

1 Auf der Startseite [FAX] wählen.

2 Abrufempfang aktivieren.

Zum Aktivieren des FAX-Abrufempfangs siehe auch

➔ [FAX-Abruf beim Empfang \(Seite 5-36\)](#)

3 Ziel wählen und Subadresse eingeben.

Für weitere Informationen zur Eingabe einer Subadresse siehe auch

➔ [Subadressen-Übertragung \(Seite 5-29\)](#)

Für weitere Informationen zur Auswahl eines Ziels siehe auch

➔ [Direkte Eingabe von Zielen \(Seite 3-7\)](#)



HINWEIS

Sie können bei der Zielauswahl eine Kombination aus Eingabe über Zifferntasten, Zielwahltasten und Adressbucheinträgen mit gespeicherten Subadressen verwenden.

4 Wählen Sie die Taste [Start].

Der Vorgang für den Empfang beginnt.



HINWEIS

Wenn [Ein] unter [Ziel vor Sendung prüfen] gewählt wurde, erscheint eine Bestätigungsanzeige, sobald Sie die Taste [Start] drücken.

➔ [Bestätigungsanzeige für Ziele \(Seite 7-14\)](#)

Aus einer Abrufbox ausdrucken

Benutzen Sie diese Vorgehensweise, um ein in einer Abrufbox gespeichertes Dokument auszudrucken.

1 Auf der Startseite [Abrufbox] wählen.

2 Dokument auswählen.

Wählen Sie das Dokument, das Sie drucken möchten, aus.

Bei allen ausgewählten Faxdokumenten wird das Kontrollfeld markiert.



HINWEIS

Um eine Auswahl zu annullieren, wählen Sie nochmals das Kontrollfeld, so dass das Häkchen entfernt wird.

Wenn Sie das Bild der Faxdokumente prüfen möchten, lesen Sie das Kapitel „Bildvorschau“.

➔ [Bildvorschau \(Seite 5-26\)](#)

Für weitere Hinweise zur Arbeit mit Listen in FAX-Abrufboxen siehe auch

➔ *Bedienungsanleitung des Geräts*

3 Drucken.

[Drucken] > [Drucken]

Der Druck beginnt.

Details prüfen

Benutzen Sie diese Vorgehensweise, um die Details eines in einer Abrufbox gespeicherten Dokuments zu prüfen.

- 1 Auf der Startseite [Abrufbox] wählen.**
- 2 Dokument auswählen.**
 - 1 Wählen Sie das Dokument, das Sie prüfen möchten, aus.
 - 2 Wählen Sie das  (Informations-Symbol).
Die Details für das ausgewählte Dokument werden angezeigt.

Dokumente aus einer Abrufbox löschen

Benutzen Sie diese Vorgehensweise, um ein in einer Abrufbox gespeichertes Dokument zu löschen.



HINWEIS

Wenn [Übertragene Datei löschen] auf [Ein] gesetzt ist, werden die Dokumente nach der Abrufübertragung automatisch gelöscht.

➔ [Originale nach dem FAX-Abruf löschen \(Seite 5-32\)](#)

- 1 Auf der Startseite [Abrufbox] wählen.**
- 2 Löschen.**
 - 1 Wählen Sie das Dokument, das Sie löschen möchten, und wählen Sie [**Löschen**].
 - 2 Wählen Sie [**Löschen**].
Das Faxdokument wird gelöscht.

FAX-Speicher Empfangsbox

Sie können Faxe in der FAX-Speicher Empfangsbox empfangen, den Inhalt prüfen und nur die benötigten Seiten ausdrucken.



WICHTIG

Immer die in der FAX-Speicher Empfangsbox gesicherten Faxe ausdrucken. Wenn die Box voll ist, werden danach empfangene Faxe ausgedruckt.



HINWEIS

Um die FAX-Speicher Empfangsbox zu benutzen, stellen Sie „FAX-Speicher Empfangsbox“ auf [Ein].

Für weitere Informationen zur Einstellung siehe auch:

➔ [FAX-Speicher Empfangsbox \(Seite 8-16\)](#)

Wie aus der FAX-Speicher Empfangsbox gedruckt wird

Führen Sie folgende Schritte aus, um ein erhaltenes Fax aus der FAX-Speicher Empfangsbox zu drucken.

1 Auf der Startseite [FAX-Speicher Empfangsbox] wählen.

2 Empfangene Daten auswählen.

Die Datei ist ausgewählt, ein Häkchen wird gesetzt.



HINWEIS

Um die getroffene Auswahl aufzuheben, entfernen Sie das Häkchen aus dem Kontrollkästchen.

- Um Miniaturansichten der Faxe anzuzeigen, wählen Sie [:≡].
- Um eine Liste mit den Faxen anzuzeigen, wählen Sie [:≡].
- Falls Sie [Seitenauswahl] auswählen, kann die Seite angegeben werden.
- Um detaillierte Informationen zu den erhaltenen Faxen zu erhalten, wählen Sie [:≡].

3 [Vorschau] > Prüfen Sie die Inhalte eines empfangenen Faxes.

Die Vorschau-Anzeige wird nachstehend dargestellt.

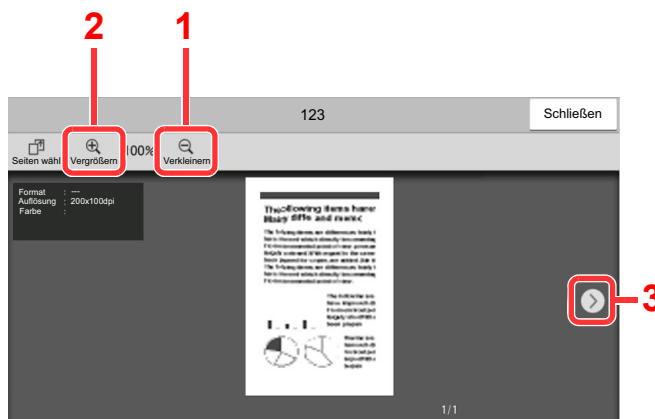

- 1 Verkleinern.
- 2 Vergrößern.
- 3 Bei mehrseitigen Dokumenten kann über diese Tasten geblättert werden.

4 Wählen Sie [Drucken].

Der Druck beginnt.



HINWEIS

Sobald der Druck abgeschlossen ist, werden die empfangenen Daten in der Box automatisch gelöscht.

Wie ein Fax aus der FAX-Speicher Empfangsbox gelöscht wird

Führen Sie folgende Schritte aus, um ein erhaltenes Fax aus der FAX-Speicher Empfangsbox zu drucken.

1 Auf der Startseite [FAX-Speicher Empfangsbox] wählen.

2 Empfangene Daten auswählen.

Die Datei ist ausgewählt, ein Häkchen wird gesetzt.



HINWEIS

Um die getroffene Auswahl aufzuheben, entfernen Sie das Häkchen aus dem Kontrollkästchen.

- Um Miniaturansichten der Faxe anzuzeigen, wählen Sie [].
- Um eine Liste mit den Faxen anzuzeigen, wählen Sie [].
- Falls Sie [Seitenauswahl] auswählen, kann die Seite angegeben werden.
- Um detaillierte Informationen zu den erhaltenen Faxen zu erhalten, wählen Sie [].
- Wenn Sie [Vorschau] wählen, wird die Vorschauanzeige der empfangenen Daten dargestellt.

3 Fax löschen

1 Wählen Sie [Löschen].

2 Wählen Sie [Ja].

Das Fax wird gelöscht.

Verschlüsselung

Dies ist eine Methode, bei der die Übertragung von Faxdokumenten erfolgt, die am sendenden Gerät verschlüsselt werden. Dabei gilt: Auch wenn ein Dritter versucht, die Faxdokumente während einer laufenden Übertragung einzusehen, wird der Inhalt nicht angezeigt. Die empfangenen Dokumente werden vom empfangenden System in den Originalzustand zurückverwandelt, in dem sie sich vor der Übertragung befunden haben, und ausgedruckt. Dies ist eine besonders effiziente Kommunikationsmethode, wenn vertrauliche Dokumente versendet werden, die von einem Dritten nicht geöffnet werden sollen.



WICHTIG

Um die verschlüsselte Kommunikation durchzuführen, muss das FAX-Gerät der Gegenstelle ein von uns hergestelltes Gerät sein, das denselben Typ der Verschlüsselung benutzt.

Bei der verschlüsselten Kommunikation verwenden das sendende und das empfangende System denselben 16-stelligen Chiffriercode für die Verschlüsselung und die Entschlüsselung der Faxdokumenten. Wenn die Verschlüsselungscodes im sendenden und empfangenden System nicht übereinstimmen, wird die Verschlüsselung nicht durchgeführt. Daher müssen das sendende und das empfangende System denselben Verschlüsselungscode und eine vorab gespeicherte zweistellige Codenummer verwenden.

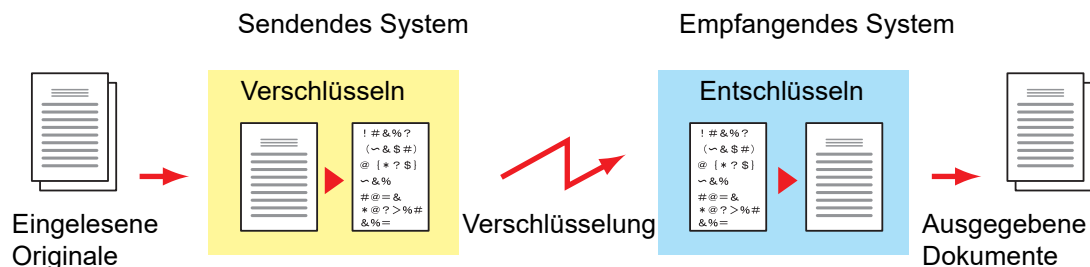

Beschreibung der Einstellungen am sendenden und empfangenden System

Einstellungen	Sendendes System	Empfangendes System	Siehe
Verschlüs.-Code-Nr.	(A) 2-stellig	(B) 2-stellig	5-43
Verschlüsselungscode	(C) 16 Zeichen	(C) 16 Zeichen	5-43
Code-Nr. im Adressbuch (oder wenn die Nummer direkt gewählt wird)	(A) 2-stellig	—	5-44
Verschlüsselungs-Boxnummer im empfangenden System* ¹	(D) 4-stellig	—	5-44
Verschlüsselungs-Box Nr.* ¹	—	(D) 4-stellig	—
Einstellung der Empfangs Verschlüs.-Code-Nr.	—	(B) 2-stellig	5-46

*¹ Wenn das Gerät Faxdokumente empfängt, wird die Verschlüsselungs-Box nicht verwendet.



HINWEIS

Stellen Sie dieselben Zeichen für die Nummern ein, die mit demselben Buchstaben in Klammern gekennzeichnet sind. Beispiel: Für den Verschlüsselungscode (C) müssen im sendenden und im empfangenden System dieselben Zeichen verwendet werden.

Verschlüsselungscode speichern

Der Verschlüsselungscode (Chiffriercode) ist erforderlich, wenn das Adressbuch für die verschlüsselte Kommunikation (die Gegenstelle wird direkt mit den Zifferntasten eingegeben) im sendenden System gespeichert wird und im empfangenden System die Verschlüsselung eingestellt wird.

Für die Generierung des Verschlüsselungscodes werden die Ziffern von 0 bis 9 und die Buchstaben von A bis F verwendet, um willkürlich 16 Ziffern oder Buchstaben zusammenzustellen. Der so erzeugte Verschlüsselungscode wird unter einer 2-stelligen Codenummer (01 bis 20) gespeichert.



HINWEIS

Bis zu 20 Verschlüsselungscodes können gespeichert werden.

1 Anzeige aufrufen.

Taste [Startseite] > [...] > [Systemmenü] > [Funktions-Einstellungen] > [FAX/i-FAX] > [Verschl.-Code-speichern.]

2 Einstellungen vornehmen.

1 Wählen Sie den nicht gespeicherten Verschlüsselungscode > [Hinz./Bearb].

2 Geben Sie den 16-stelligen Verschlüsselungscode ein > [OK]



HINWEIS

Für den Schlüssel stehen Ziffern (0 bis 9) und Buchstaben (A bis F) zur Verfügung.

3 Wenn Sie weitere Verschlüsselungscodes speichern, wiederholen Sie die Schritte 2-1 bis 2-2.

3 Speicherung abschließen.

Wählen Sie [Schließen].

Inhalt eines gespeicherten Verschlüsselungscodes ändern

1 Anzeige aufrufen.

Taste [Startseite] > [...] > [Systemmenü] > [Funktions-Einstellungen] > [FAX/i-FAX] > [Verschl.-Code-speichern.]

2 Ändern.

1 Wählen Sie den zu ändernden Verschlüsselungscode aus > [Hinz./Bearb]

2 Geben Sie den 16-stelligen Verschlüsselungscode ein > [OK]

3 Wenn Sie weitere Verschlüsselungscodes ändern möchten, wiederholen Sie die Schritte 2-1 bis 2-2.

3 Ändern abschließen.

Wählen Sie [Schließen].

Inhalt eines gespeicherten Verschlüsselungscodes löschen

1 Anzeige aufrufen.

Taste [Startseite] > [...] > [Systemmenü] > [Funktions-Einstellungen] > [FAX/i-FAX] > [Verschl.-Code-speichern.]

2 Löschen.

1 Wählen Sie den Verschlüsselungscodes, den Sie löschen möchten, und wählen Sie [Löschen].

2 Wählen Sie [Löschen].
Der Verschlüsselungscodes ist gelöscht.

3 Löschen abschließen.

Wählen Sie [Schließen].

Verschlüsselte Übertragung verwenden

Wenn Sie Faxdokumente verschlüsselt übertragen, benutzen Sie das für die verschlüsselte Übertragung registrierte Adressbuch oder stellen Sie die Verschlüsselungsfunktion ein, wenn Sie den Anruf direkt über die Zifferntasten aufbauen.



HINWEIS

Die verschlüsselte Übertragung kann auch in Rundsendungen verwendet werden. Bei der verschlüsselten Kommunikation können Sie keine Kommunikation über Subadressen durchführen.

1 Verschlüsselungscodes vorab speichern.

Speichern Sie den Verschlüsselungscodes, den Sie mit der Gegenstelle vereinbart haben.

Für weitere Hinweise zum Speichern des Verschlüsselungscodes siehe auch

➔ [Verschlüsselungscodes speichern \(Seite 5-43\)](#)

2 Auf der Startseite [FAX] wählen.

3 Originale einlegen.

4 Ziel angeben.

Verwenden Sie die Zifferntasten zur Eingabe der Faxnummer.



HINWEIS

Wenn für das Ziel im Adressbuch oder in der Zielwahltaste die verschlüsselte Übertragung eingestellt wurde, können Sie das Ziel verwenden.

5 Verschlüsselte Übertragung einschalten.

- 1 [Detail] > [Verschlüss. Übertragung] > [Ein]
- 2 Wählen Sie die Verschlüsselungsnummer, die Sie zum Speichern des Verschlüsselungscodes verwendet haben. Dieser muss auch auf der Gegenseite vorhanden sein.
Für weitere Hinweise zum Speichern des Verschlüsselungscodes siehe auch
➔ [Verschlüsselungscodes speichern \(Seite 5-43\)](#)

6 Verschlüsselungs-Box wählen.

Falls Sie aufgefordert werden, eine Verschlüsselungs-Box auszuwählen, geben Sie eine Box ein.

- 1 [Verschlüsselungs-Box] > [Ein]
- 2 Geben Sie die Nummer der Box (0000 bis 9999) über die Zifferntasten ein.

7 Einstellungen beenden.

[OK] > [OK] > [OK]

8 Sendevorgang starten.

Wählen Sie die Taste [Start].
Die Übertragung beginnt.



HINWEIS

Wenn [Ein] unter [Ziel vor Sendung prüfen] gewählt wurde, erscheint eine Bestätigungsanzeige, sobald Sie die Taste [Start] drücken.

➔ [Bestätigungsanzeige für Ziele \(Seite 7-14\)](#)

Verschlüsselten Empfang einstellen

Um eine verschlüsselte Kommunikation durchzuführen, stellen Sie das empfangende System ein wie nachstehend beschrieben.

1 Verschlüsselungscode vorab speichern.

Speichern Sie den Verschlüsselungscode, den Sie mit der Gegenstelle vereinbart haben.

Für weitere Hinweise zum Speichern des Verschlüsselungscodes siehe auch

➔ [Verschlüsselungscode speichern \(Seite 5-43\)](#)

2 Anzeige aufrufen.

Taste **[Startseite]** > [...] > **[Systemmenü]** > **[Funktions-Einstellungen]** > **[FAX/i-FAX]** > **[Faxempfang]**

3 Verschlüsselten Empfang aktivieren.

1 **[Verschlüsselter Empfang]** > **[Ein]**

2 Wählen Sie die Verschlüsselungsnummer, die Sie zum Speichern des Verschlüsselungscodes verwendet haben. Dieser muss auch auf der Gegenseite vorhanden sein.

3 Bestätigen Sie mit **[OK]**.

Das Gerät empfängt die verschlüsselten Dokumente vom Sender mit dem vereinbarten Schlüssel.

Verwendung eines angeschlossenen Telefons

Sie können ein Telefon (im freien Handel erhältlich) an diesem Gerät anschließen und verschiedene Funktionen nutzen.

Automatisches Umschalten FAX/Telefon

Dieser Empfangsmodus ist dann sinnvoll, wenn Sie ein FAX-Gerät und ein Telefon an derselben Telefonleitung betreiben. Wenn eine FAX-Sendung eintrifft, wird sie vom Gerät automatisch als Fax empfangen. Wenn der andere Teilnehmer anruft, klingelt das Gerät wie ein Telefon und wartet, dass der angerufene Teilnehmer abhebt.



WICHTIG

Wenn Sie die Funktion der automatischen Umschaltung zwischen FAX und Telefon (FAX/TEL) nutzen möchten, müssen Sie einen Telefonapparat (im freien Handel erhältlich) an diesem Gerät anschließen.

Wenn das Telefon so oft wie in der Voreinstellung angegeben geklingelt hat, muss der empfangende Teilnehmer die Telefonanruferkosten bezahlen, auch wenn das Empfangssystem nicht antwortet.

Ablauf eines eingehenden Anrufs

FAX	FAX	Telefon
Wenn der Teilnehmer der Gegenstelle Dokumente über den automatischen FAX-Übertragungsmodus sendet	Wenn der Teilnehmer der Gegenstelle Dokumente über den manuellen FAX-Übertragungsmodus sendet	Wenn der Teilnehmer der Gegenstelle von einem Telefon anruft



Der Anruf wird angenommen, aber weder das FAX-Gerät noch das Telefon läuten. (Ab diesem Punkt entstehen für den Teilnehmer der Gegenstelle Gesprächsgebühren.)



Das FAX-Gerät läutet zweimal. (Nur die Gegenstelle hört dieses Läuten.)



Die Dokumente des Teilnehmers der Gegenstelle werden automatisch empfangen (Automatischer FAX-Empfang).	Das FAX-Gerät und das Telefon läuten. (Die Gegenstelle und das Empfangsgerät können das Klingelsignal hören.) (Wenn der Telefonhörer nicht innerhalb von 30 Sekunden abgenommen wird, schaltet das FAX-Gerät zum FAX-Empfang um.)
---	---



Wenn das Telefon abgenommen wird, ist ein Gespräch mit dem Teilnehmer der Gegenstelle möglich.



Nach dem Gespräch können Sie ein Fax durch Verwendung der Funktion „Fernumschaltung“ empfangen.



HINWEIS

Nach dem Gespräch können Sie auch ein Fax durch Verwendung der Funktion „Fernumschaltung“ empfangen.

➔ [Fernumschaltung \(Seite 5-53\)](#)

Vorbereitung:

Wählen Sie [**Autom. (Fax/TEL)**].

➔ [Empfangs-einstellung \(Seite 8-13\)](#)

1 Das Telefon klingelt.



Der angeschlossene Telefonapparat klingelt.



HINWEIS

Sie können einstellen, wie oft das Klingelzeichen ertönen soll.

➔ [Rufon \(FAX/TEL\) \(Seite 8-13\)](#)

2 Ruf annehmen.

Eingehender Anruf von einem Telefon

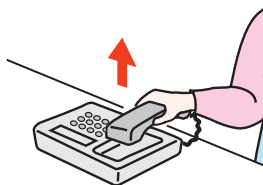

- 1 Das Gerät läutet und fordert damit den Benutzer auf, den Anruf entgegenzunehmen. Sie müssen den Telefonhörer innerhalb von 30 Sekunden nach dem ersten Klingelzeichen abheben.



HINWEIS

Wenn der Telefonhörer nicht innerhalb von 30 Sekunden abgenommen wird, schaltet das FAX-Gerät zum FAX-Empfang um.

- 2 Sprechen Sie mit der Gegenstelle.



HINWEIS

Nach dem Gespräch können Sie auch ein Fax durch Verwendung der Funktion „Fernumschaltung“ empfangen.

➔ [Fernumschaltung \(Seite 5-53\)](#)

Eingehender Anruf von einem FAX-Gerät

Das Gerät empfängt Faxe.

Automatisches Umschalten FAX und Anrufbeantworter

Dieser Empfangsmodus ist sinnvoll, wenn ein separat erworbenes Telefon mit Anrufbeantworterfunktionen zusammen mit diesem Faxgerät verwendet wird. Wenn ein Anruf von einem Faxgerät eingeht, wird der Faxempfang automatisch gestartet. Wenn der Anruf von einem Telefon eingeht, werden die Funktionen des Anrufbeantworters aktiviert. Selbst wenn der Anruf nicht entgegengenommen werden kann, kann der Anrufer eine Nachricht hinterlassen.

✓ WICHTIG

Wenn die automatische Umschaltung zwischen FAX und Anrufbeantworter aktiviert ist, dürfen in der ersten Minute, nachdem das Telefon den eingehenden Anruf annimmt, keine längeren Pausen von mehr als 30 Sekunden in der Ansage oder der erhaltenen Nachricht auftreten. Andernfalls wird die Pausenerkennungsfunktion des FAX-Geräts aktiviert und das FAX-Gerät wechselt in den FAX-Empfang.

🔍 HINWEIS

Wenn Sie die Funktion der automatischen Umschaltung zwischen FAX und Anrufbeantworter nutzen möchten, müssen Sie ein Telefon mit Anrufbeantworterfunktion (im freien Handel erhältlich) an diesem Gerät anschließen.

Hinweise zum Abhören von Nachrichten finden Sie in der Bedienungsanleitung des jeweiligen Anrufbeantworters.

Die Anzahl der Klingelzeichen, die auf dem Anrufbeantworter eingestellt wird, muss kleiner sein als die Anzahl der Klingelzeichen, die für das FAX-Gerät eingestellt wird.

➔ [Ruftöne \(TAD\) \(Seite 8-13\)](#)

Ablauf eines eingehenden Anrufs

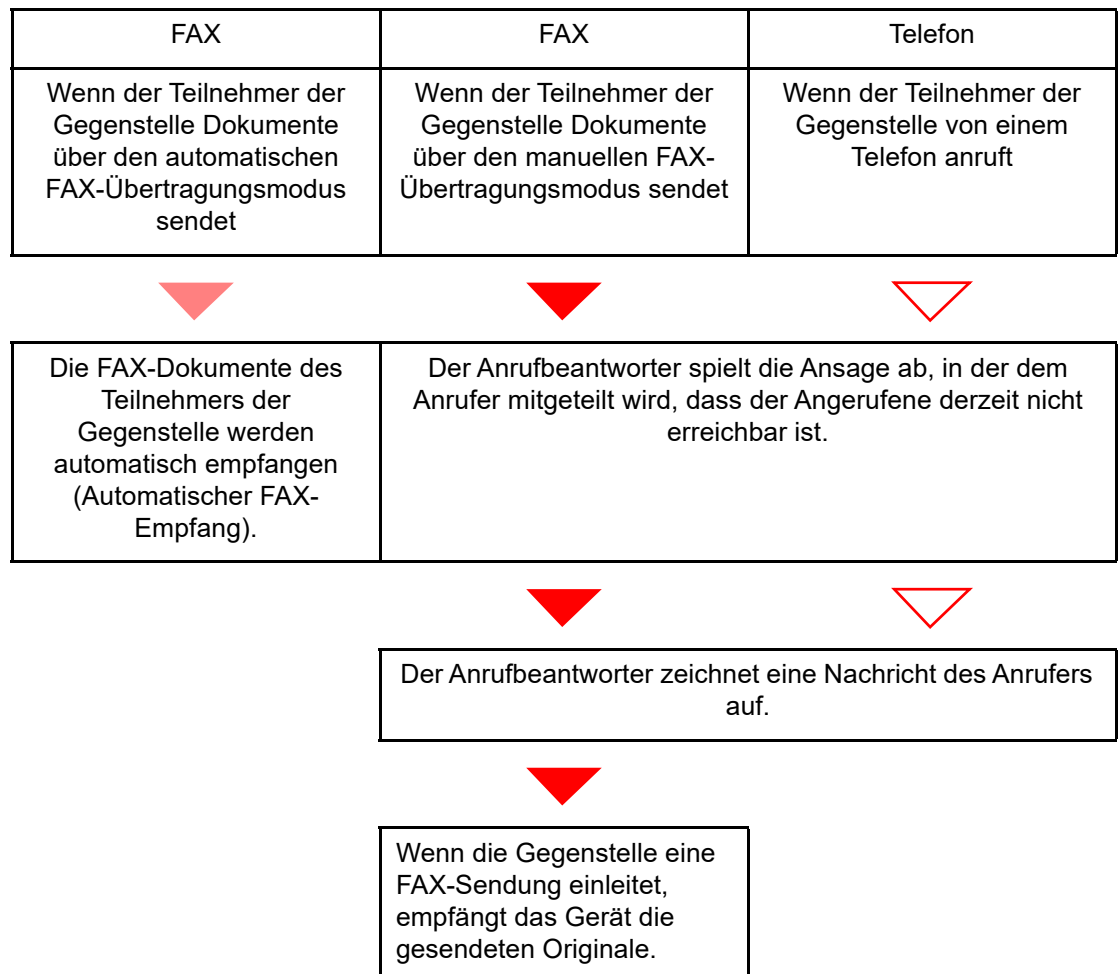

Vorbereitung:

Wählen Sie **[Auto (TAD)]**.

➔ [Empfangs-einstellung \(Seite 8-13\)](#)

1 Das Telefon klingelt.



Das Telefon gibt eine bestimmte Anzahl von Klingelzeichen aus.



HINWEIS

Wenn der Telefonhörer während des Läutens abgenommen wird, wird der Anruf wie beim standardmäßigen manuellen FAX-Empfang behandelt.

➔ [Manueller Empfang \(Seite 5-52\)](#)

2 Der Anrufbeantworter nimmt Anrufe entgegen.

[Eingehender Anruf von einem Telefon, der nicht beantwortet wird](#)

Die Funktionen des Anrufbeantworters werden aktiviert, die Ansage wird abgespielt und der Anrufer kann eine Nachricht hinterlassen.



HINWEIS

Wenn eine Pause von mehr als 30 Sekunden eintritt, schaltet das Gerät in den FAX-Empfang um.

[Eingehender Anruf von einem FAX-Gerät](#)

Das Gerät empfängt Faxe.

Manuelles Senden

Wenn Sie mit der Gegenstelle sprechen möchten oder wenn das empfangende Gerät auf FAX-Empfang umgeschaltet werden muss, verwenden Sie diese Methode zum Senden der FAX-Dokumente.

1 Originale einlegen.

2 Das Ziel anwählen.

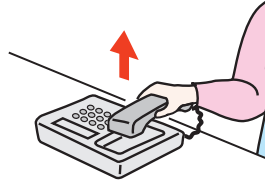

Heben Sie den Hörer ab und wählen Sie die Nummer der Gegenstelle.

3 Prüfen, ob die Telefonverbindung zum FAX-Gerät der Gegenstelle steht.

Handelt es sich auf der Gegenseite um ein FAX-Gerät, hören Sie einen langen Pfeifton. Ist eine Person an der Gegenstelle, können Sie sich unterhalten.

4 Auf der Startseite [FAX] wählen > [Aufgelegt]

5 Wählen Sie die Taste [Start].

Die Übertragung beginnt.

6 Hörer wieder auflegen.

Wenn die Sendung beginnt (die Anzeige [Daten] auf dem Bedienfeld blinkt), legen Sie den Hörer auf.

Manueller Empfang

Sie können Faxdokumente empfangen, nachdem Sie festgestellt haben, dass die Telefonverbindung mit der Gegenstelle hergestellt wurde.



HINWEIS

Auf diesem Gerät wurde der automatische FAX-Empfang voreingestellt. Wenn Sie einen manuellen Empfang vornehmen möchten, müssen Sie den Empfangsmodus auf manuellen Empfang umstellen. Für weitere Hinweise, wie Sie auf den manuellen Modus umschalten können, siehe auch

➔ [Empfangs-einstellung \(Seite 8-13\)](#)

1 Das Telefon klingelt.

Wenn ein Anruf ankommt, klingelt das Telefon, das am Gerät angeschlossen ist.

2 Hörer abnehmen.

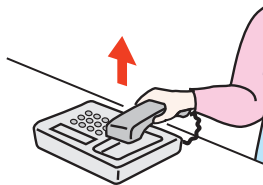

Heben Sie den Telefonhörer ab.

3 Prüfen, ob die Telefonverbindung zum FAX-Gerät der Gegenstelle steht.

Handelt es sich auf der Gegenseite um ein FAX-Gerät, hören Sie einen leisen unterbrochenen Pfeifton. Ist eine Person an der Gegenstelle, können Sie sich unterhalten.

4 Taste [Status/Druckabbr.] > [FAX Kommunikationsstatus] > [Man. Empfang]

Der Empfang beginnt.



HINWEIS

Wenn Sie einen Telefonapparat benutzen, der Tonsignale senden kann, benutzen Sie das Telefon, um den Empfang der FAX-Dokumente über die Fernumschaltung zu starten.

➔ [Einwahl per Fernschaltung \(Seite 8-13\)](#)

5 Hörer wieder auflegen.

Wenn die Sendung beginnt (die Anzeige **[Daten]** auf dem Bedienfeld blinkt), legen Sie den Hörer auf.

Fernumschaltung

Sie können den FAX-Empfang von einem angeschlossenen Telefon aus starten. Diese Funktion ist sinnvoll, wenn Sie dieses Gerät und einen Telefonapparat (im freien Handel erhältlich) nicht an demselben Standort installiert haben.



HINWEIS

Die Fernumschaltung ist nur möglich, wenn ein Telefon (im freien Handel erhältlich) mit Tonwahlfunktionen an dieses FAX-Gerät angeschlossen ist. Selbst wenn das verwendete Telefon Tonwahlfunktionen unterstützt, kann diese Funktion, abhängig vom Telefonmodell, möglicherweise nicht wie erwartet verwendet werden. Weitere Informationen sind beim Kundendienst, beim autorisierten Kundendienstpartner oder beim Verkäufer erhältlich.

Die werksseitige Standardeinstellung der Fernumschaltnummer lautet 55.

Die Fernumschaltnummer kann geändert werden.

➔ [Einwahl per Fernschaltung \(Seite 8-13\)](#)

Einwahl per Fernschaltung verwenden

Um den FAX-Empfang von einem Telefon aus zu starten, gehen Sie wie nachstehend beschrieben vor.

1 Der angeschlossene Telefonapparat klingelt.

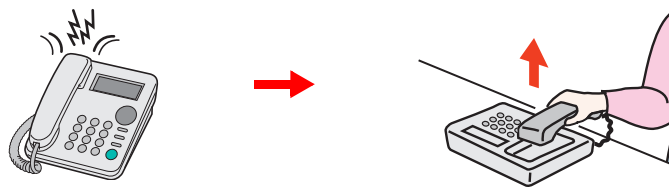

Heben Sie den Telefonhörer ab.



HINWEIS

Sie können einstellen, wie oft das Klingelzeichen ertönen soll.

➔ [Ruftöne \(Normal\) \(Seite 8-13\)](#)

2 Zweistellige Fernumschaltnummer wählen.

Wenn Sie im Hörer einen FAX-Ton hören, geben Sie mithilfe der Tonsignalfunktionen des Telefons die zweistellige Fernumschaltnummer ein. Die Verbindung wird zum FAX-Gerät umgeschaltet und der FAX-Empfang wird automatisch gestartet.

6 FAX vom PC senden

In diesem Kapitel werden folgende Themen behandelt:

Ablauf beim Senden eines Netzwerkfaxes	6-2
Ablauf beim Empfangen eines Netzwerkfaxes	6-2
Einstellung	6-3
FAX-Treiber installieren	6-4
FAX-Treiber deinstallieren	6-5
Normale Übertragung	6-6
Grundeinstellungen des Treibers	6-9
Fenster der Standardeinstellungen	6-10
Sendeeinstellungen ändern	6-14
Arbeiten mit Deckblättern	6-19
Standarddeckblatt festlegen	6-25
Übertragungssteuerung	6-30

Mit der Netzwerkfaxfunktion kann jeder PC, der mit diesem Gerät vernetzt ist, zum Senden und Empfangen von Faxen verwendet werden. Die nachstehenden Hauptfunktionen werden angeboten.

- Ein auf dem PC geschriebenes Dokument kann per Fax gesendet werden, ohne vorher ausgedruckt werden zu müssen.
- Das Adressbuch (im Gerät oder auf dem PC) kann für die Eingabe des FAX-Ziels verwendet werden.
- Ein Deckblatt kann hinzugefügt werden.
- Die Übertragung und der Druck können gleichzeitig erfolgen.
- Das Übertragungsergebnis kann per E-Mail gemeldet werden.
- Die Übertragung per Subadresse ist verfügbar.
- Der Vorgang ist so einfach wie ein Druckvorgang.

Ablauf beim Senden eines Netzwerkfaxes

Der Sendevorgang läuft beim Netzwerkfax wie nachstehend beschrieben ab.

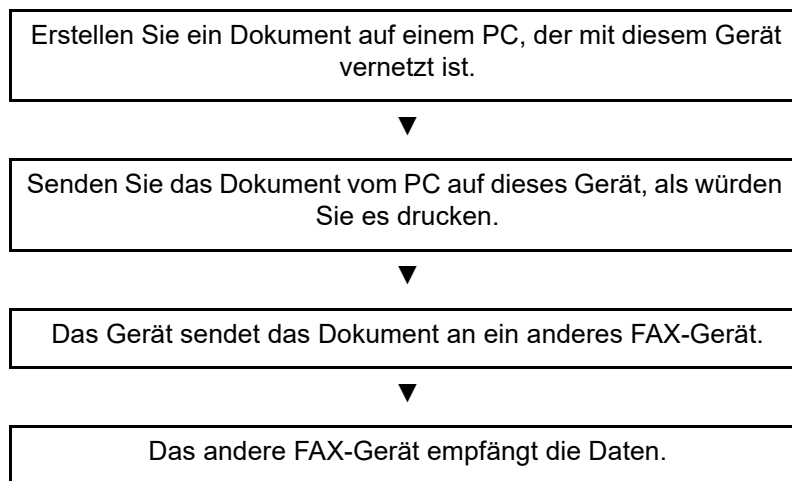

Ablauf beim Empfangen eines Netzwerkfaxes

Der Empfangsvorgang läuft beim Netzwerkfax wie nachstehend beschrieben ab.

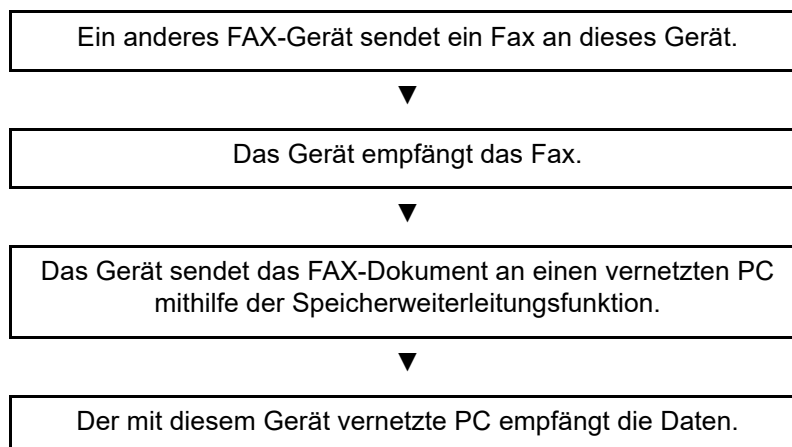



HINWEIS

Die Speicherweiterleitungsfunktion ermöglicht nicht nur den Empfang auf dem vernetzten PC, sondern auch die Weiterleitung des empfangenen Faxes per E-Mail oder die Weiterleitung an ein anderes FAX-Gerät.

Einstellung

Einige Vorbereitungen sind erforderlich, um das Netzwerkfax benutzen zu können.

Verbindung mit einem PC

Verbinden Sie das Gerät und den PC über das Netzkabel mit dem Netzwerk.

➔ *Bedienungsanleitung* des Geräts

Registrierung des Geräts

Mit der Speicherweiterleitungsfunktion wählen Sie den empfangenden PC oder das Dateiformat.



HINWEIS

Sie können das empfangene Fax an den PC weiterleiten oder es als Dateianhang per E-Mail versenden.

➔ [Speicherweiterleitung \(Seite 5-2\)](#)

FAX-Treiber installieren

Installieren Sie den FAX-Treiber wie nachfolgend beschrieben. (Es sind Windows 10-Screenshots abgebildet.)

Von unserer Webseite können Sie den Fax-Treiber herunterladen und installieren.

1 Laden Sie den FAX-Treiber von der Webseite herunter.

- 1 Öffnen Sie Ihren Webbrowser.
- 2 Geben Sie "https://www.triumph-adler.com/support/downloads" oder "https://www.utax.com/C12571260052E282/direct/download-centre" in die Adressleiste des Browser oder in die Zielleiste ein.

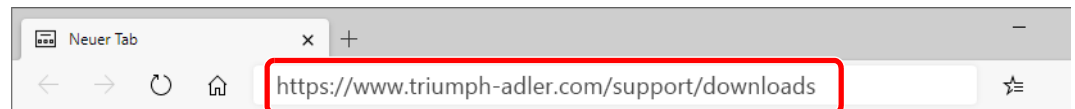

- 3 Folgen Sie den Anweisungen auf dem Bildschirm, um die Software herunterzuladen.

2 Doppelklicken Sie das heruntergeladene Installationsprogramm, um es zu starten.

Folgen Sie den Anweisungen auf dem Bildschirm, um den FAX-Treiber zu installieren.



HINWEIS

- Die Installation unter Windows muss mit Administratorrechten erfolgen.
- Falls die Benutzerkontenverwaltung erscheint, klicken Sie auf **[Ja]** (**[Zulassen]**).

FAX-Treiber deinstallieren

Gehen Sie wie folgt vor, um den FAX-Treiber von Ihrem Computer zu entfernen.

HINWEIS

Die Deinstallation unter Windows muss mit Administratorrechten erfolgen.

1 Anzeige aufrufen.

Klicken Sie in das Suchfeld in der Taskleiste und geben Sie „Product Library deinstallieren“ ein. Wählen Sie in der Suchliste **[Product Library deinstallieren]**. Der Assistent zum Deinstallieren der Software erscheint.

HINWEIS

Unter Windows 8.1 klicken Sie in der Charms-Leiste auf **[Suchen]** und geben im Suchfeld „Product Library deinstallieren“ ein. Wählen Sie in der Suchliste **[Product Library deinstallieren]**.

2 Software deinstallieren.

Aktivieren Sie das Kontrollkästchen des Treibers, der entfernt werden soll, und klicken Sie auf **[Deinstallieren]**.

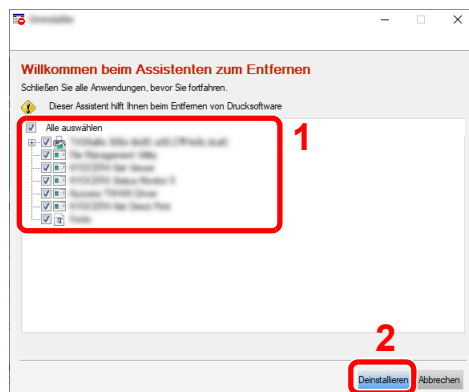

3 Deinstallation beenden.

Falls eine Aufforderung zum Neustart erscheint, starten Sie den Computer neu und folgen Sie den Anweisungen auf dem Bildschirm. Die Deinstallation der Software ist nun abgeschlossen.

Normale Übertragung

Dieser Abschnitt beschreibt das Versenden eines Fax über Netzwerkfax. Im vorliegenden Beispiel wird ein Adobe Acrobat-Dokument versendet.

1 Dokument zum Senden vorbereiten.

- 1 Erstellen Sie mit einer Anwendung auf Ihrem Computer ein Dokument zum Versenden.
- 2 Wählen Sie Originalformat und Ausrichtung.
- 3 Wählen Sie **[Drucken]** aus dem Dateimenü. Das Fenster zum Druck aus einer Anwendung wird geöffnet.

2 Eigenschaften im Druckerfenster wählen.

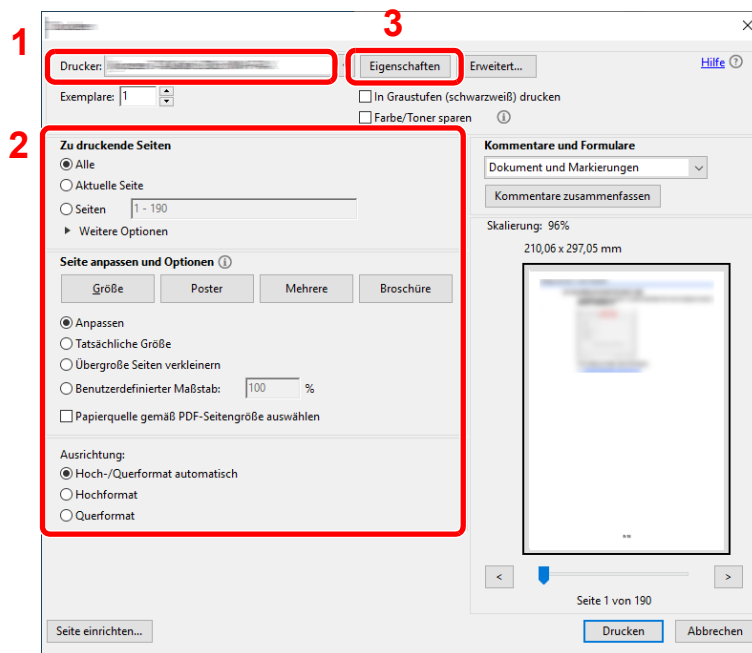

- 1 Wählen Sie das Gerätemodell (XXX XXX NW-FAX) aus der Liste aus.
- 2 Wählen Sie alle gewünschten Druckeinstellungen.



HINWEIS

Stellen Sie sicher, dass die Kopienanzahl auf 1 steht. Das folgende Fenster dient als Beispiel.

Das Druckerfenster kann je nach gewählter Anwendung abweichen.

- 3 Klicken Sie auf **[Eigenschaften]**, um das Fenster Eigenschaften zu öffnen.

3 Einstellungen in der Karteikarte FAX Einstellungen wählen.

- 1 Wählen Sie alle gewünschten Einstellungen wie z. B. das Originalformat in der Karteikarte FAX Einstellungen und bestätigen Sie mit **[OK]**.

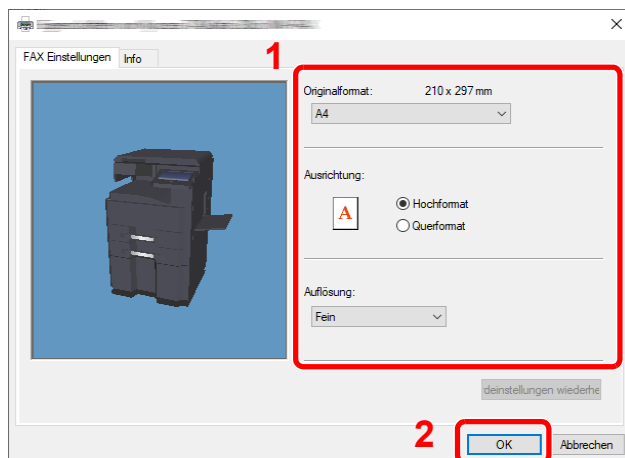

Für weitere Hinweise zu den Einstellungen dieser Karteikarte siehe auch

➔ [Grundeinstellungen des Treibers \(Seite 6-9\)](#)

- 2 Sie kehren zum Druckerfenster zurück. Klicken Sie auf **[Drucken]**. Das Fenster zur Eingabe der Sendeeinstellungen erscheint.

4 Einstellungen im Fenster Sendeeinstellungen wählen.

Es können Einstellungen wie Übertragungszeit oder Subadressen gewählt werden.

Für weitere Hinweise zu den Einstellungen siehe auch

➔ [Sendeeinstellungen ändern \(Seite 6-14\)](#)

5 Deckblatt wählen.

Um mit Deckblatt zu versenden, nehmen Sie Einstellungen in der Karteikarte **[Deckblatt]** vor.

Für weitere Hinweise zu den Einstellungen siehe auch

➔ [Arbeiten mit Deckblättern \(Seite 6-19\)](#)

6 Geben Sie das Ziel an.

- 1 Geben Sie in der Karteikarte **[Adressen Einstellung]** die Zieladresse über die Tastatur ein.

Falls Sie die optionale i-FAX-Funktion benutzen, wählen Sie unter „Übertragungsart“ den gewünschten Modus (**[FAX]**, **[i-FAX(Via Server - Ein)]** oder **[i-FAX(Via Server - Aus)]**) und geben die Faxnummer oder Adresse des anderen Geräts ein.

- Folgende Zeichen können maximal eingegeben werden: Bis zu 64 Zeichen
- Folgende Zeichen können gewählt werden: 0 bis 9, #, *, -, Leerzeichen. An erster Stelle darf kein Leerzeichen oder „-“ stehen.

- 2 Klicken Sie auf **[Zur Zielliste hinzufügen]**. Die Zielinformation wird in die Adressliste übernommen. Zum Versenden an mehrere Ziele wiederholen Sie die Schritte.
- 3 Um das Adressbuch zu verwenden, klicken Sie auf **[Auswählen vom Adressbuch]** und wählen das Ziel aus.

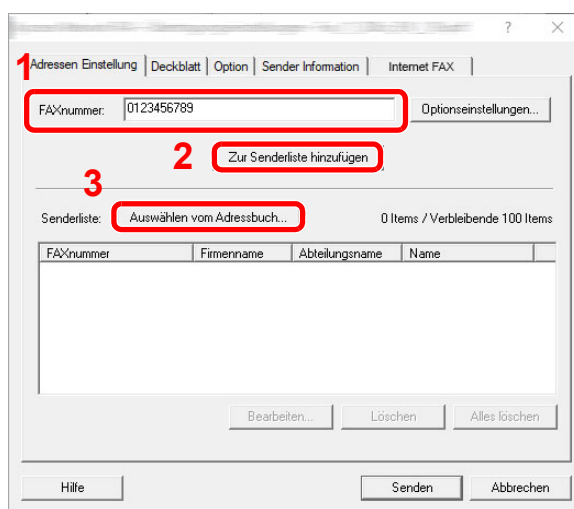

HINWEIS

Falls **[Rundsenden]** auf **[Abweisen]** gesetzt ist, können Sie nicht mehrere Ziele eingeben.

➔ *Bedienungsanleitung* des Geräts

7 Auf **[Senden]** klicken. Die Übertragung beginnt.

Grundeinstellungen des Treibers

Über die Karteikarte FAX Einstellungen in den Druckereinstellungen können Sie das Originalformat und andere Einstellungen bestimmen.

1 Anzeige aufrufen.

- 1 Klicken Sie in Windows auf die Schaltfläche **[Start]** und wählen Sie anschließend **[Windows-System]**, **[Systemsteuerung]**, und **[Geräte und Drucker anzeigen]**.



HINWEIS

Unter Windows 8.1 wählen Sie **[Einstellungen]** in der Charms-Leiste des Desktops, dann **[Systemsteuerung]**. Danach wählen Sie **[Geräte und Drucker]**.

- 2 Rechtsklicken Sie auf den Produktnamen Ihres Geräts und wählen Sie **[Druckereinstellungen]** aus der Drop-down-Liste. Die Druckereigenschaften werden geöffnet.

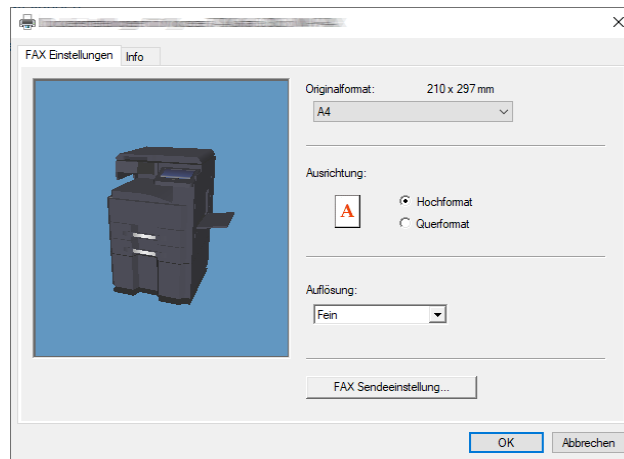

2 Wählen Sie die Einstellungen aus.

Folgende Einstellungen sind möglich.

Eigenschaft	Beschreibung
Originalformat	Wählen Sie das Format des zu sendenden Dokuments aus der Drop-down-Liste. Mögliche Werte: Letter, Legal, Statement, A4, A5, Folio und B5(JIS)
Ausrichtung	Wählen Sie die Ausrichtung des Dokuments. Mögliche Werte: Hochformat, Querformat
Auflösung	Wählen Sie die Auflösung des zu sendenden Dokuments aus der Drop-down-Liste. Mögliche Werte: 100 x 200 dpi Normal, 200 x 200 dpi Fein, 400 x 400 dpi Ultrafein, 600 x 600 dpi
FAX-Sendeeinstellung	Klicken Sie auf [Fax Sendeeinstellungen] , um die Standardwerte zum Versenden zu ändern. Das Fenster zur Eingabe der Sendeeinstellungen erscheint.

Fenster der Standardeinstellungen

Durch Eingabe der am häufigsten verwendeten Einstellungen kann der Aufwand zur Änderung der Einstellungen minimiert werden.

So wird das Fenster der Standardeinstellungen geöffnet:

1 Anzeige aufrufen.

- 1 Klicken Sie in Windows auf die Schaltfläche **[Start]** und wählen Sie anschließend **[Windows-System]**, **[Systemsteuerung]** und **[Geräte und Drucker anzeigen]**.



HINWEIS



Unter Windows 8.1 wählen Sie **[Einstellungen]** in der Charms-Leiste des Desktops, dann **[Systemsteuerung]**. Danach wählen Sie **[Geräte und Drucker]**.

- 2 Rechtsklicken Sie auf den als Netzwerkfax verwendeten Gerätenamen und wählen Sie **[Druckeinstellungen]** aus der Drop-down-Liste. Im Fenster der **[Druckeinstellungen]** klicken Sie auf **[Fax Sendeeinstellungen]**.

2 Einstellungen konfigurieren.

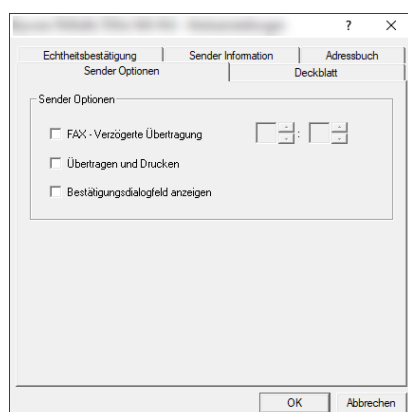
(1) Karteikarte Sender Optionen



Eigenschaft	Beschreibung
Kontrollkästchen Fax - Verzögerte Übertragung	<p>Wollen Sie Dokumente zeitversetzt übertragen, aktivieren Sie das Kontrollkästchen, um die Zeiteingabe zu ermöglichen. Die gewünschte Sendezeit kann direkt über die Tastatur oder über die Pfeile ▲ und ▼ eingegeben werden.</p> <p> WICHTIG Weicht die in der Anzeige des Geräts angezeigte Uhrzeit von der tatsächlichen Uhrzeit ab, wird die Übertragung nicht zum gewünschten Zeitpunkt durchgeführt. Stellen Sie gegebenenfalls die Uhrzeit korrekt ein.</p> <p> HINWEIS Falls Sie einen Sendezeitpunkt wählen, der vor der tatsächlichen Uhrzeit liegt, wird die Übertragung am folgenden Tag zum gewählten Zeitpunkt durchgeführt. Vergewissern Sie sich daher von der korrekt eingegebenen Uhrzeit, bevor Sie zeitversetzt übertragen.</p> <p>Mögliche Werte: 00:00 - 23:59</p>
Kontrollkästchen Übertragen und Drucken	Aktivieren Sie diese Einstellung, wenn das gesendete Dokument gleichzeitig zum Sendezeitpunkt ausgedruckt werden soll.
Kontrollkästchen Bestätigungsdialogfeld anzeigen	Aktivieren Sie diese Einstellung, falls vor der Sendung ein Bestätigungsfenster mit der zu wählenden Faxnummer angezeigt werden soll.

(2) Karteikarte Deckblatt

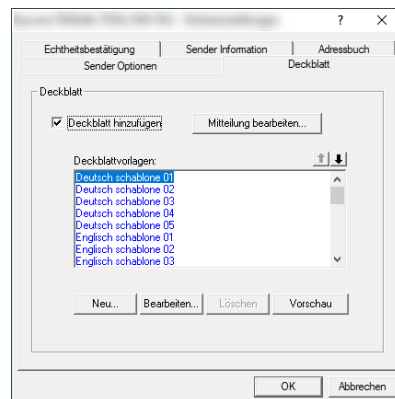

Eigenschaft	Beschreibung
Kontrollkästchen Deckblatt hinzufügen	Aktivieren Sie das Kontrollkästchen, wenn ein Deckblatt zur Übertragung hinzugefügt werden soll.

 **HINWEIS**

Für weitere Informationen zum Anlegen eines Deckblatts siehe auch

➔ [Standarddeckblatt festlegen \(Seite 6-25\)](#)

(3) Karteikarte Echtheitsbestätigung

The screenshot shows a dialog box with the following content:

- Sender Optionen | Deckblatt
- Echtheitsbestätigung | Sender Information | Adressbuch
- Anwenderanmeldung
 - Einen bestimmten Login-Benutzernamen verwenden:
 - Login-Benutzername: 123456
 - Passwort: ****
 - Eingabeaufforderung für Login-Benutzername
- Eingeschränk. Zugang
 - Bestimmte Kostenstelle verwenden: []
 - Zur Kostenstelleneingabe auffordern

Buttons: OK, Abbrechen

Eigenschaft	Beschreibung
<p>Kontrollkästchen Anwenderanmeldung</p>	<p>Falls die Benutzeranmeldung am Gerät aktiviert ist, wählen Sie Einen bestimmten Login-Benutzernamen verwenden oder Eingabeaufforderung für Login-Benutzername aus. Einen bestimmten Login-Benutzernamen verwenden: Geben Sie Login-Benutzernamen und Passwort ein. Die Übertragung wird mit dem eingegebenen Login-Benutzernamen und Passwort durchgeführt. Eingabeaufforderung für Login-Benutzername: Vor der Übertragung wird ein Fenster zur Eingabe von Login-Benutzernamen und Passwort eingeblendet. Der Login-Benutzernamen und das Passwort müssen vor jeder Übertragung eingegeben werden.</p>
<p>Kontrollkästchen Eingeschränk. Zugang</p>	<p>Falls Kostenstellen am Gerät aktiviert ist, wählen Sie Bestimmte Kostenstelle verwenden oder Zur Kostenstelleneingabe auffordern aus. Bestimmte Kostenstelle verwenden: Geben Sie die Konto-ID ein. Die Übertragung wird mit der eingegebenen Kostenstelle durchgeführt. Zur Kostenstelleneingabe auffordern: Vor der Übertragung wird ein Fenster zur Eingabe der Konto-ID eingeblendet. Die Konto-ID muss vor jeder Übertragung eingegeben werden.</p>

(4) Karteikarte Sender Information

Geben Sie Ihre eigenen Informationen wie nachstehend erklärt ein, damit diese auf dem Deckblatt ausgegeben werden.

Eigenschaft	Beschreibung
Firma	Es können bis zu 64 Zeichen eingegeben werden.
Abteilung	Es können bis zu 64 Zeichen eingegeben werden.
Name	Es können bis zu 32 Zeichen eingegeben werden.
Telefonnummer	Es können bis zu 20 Zeichen eingegeben werden. (Erlaubt sind 0 bis 9, #, *, -, (,), + und Leerzeichen.)
Faxnummer	Es können bis zu 20 Zeichen eingegeben werden. (Erlaubt sind 0 bis 9, #, *, -, (,), + und Leerzeichen.)
E-Mail-Adresse	Es können bis zu 128 Zeichen gespeichert werden. Mögliche Zeichen: Symbole (!, #, \$, %, &, ', *, +, -, ., /, =, @, [,], ^, _, ` , { und }) Alphanumerische Zeichen (0 – 9, A – Z und a – z)



HINWEIS

Die Eingabe einer E-Mail-Adresse ermöglicht, den Sendebereich per E-Mail zu erhalten. Dafür muss im FAX-Gerät der Versand von E-Mails aktiviert sein.

➔ *Bedienungsanleitung* des Geräts

(5) Adressbuch

In der Anzeige Sendeeinstellungen können Sie in der Registerkarte Adressen Einstellung die Schaltfläche **[Auswählen vom Adressbuch]** auswählen, um den Bildschirm einzustellen, der zu Beginn erscheint.

Sendeeinstellungen ändern

Die Übertragungseinstellungen können für jede Sendung angepasst werden.

(1) Ziel aus dem Adressbuch wählen

Es stehen zwei Arten von Adressbüchern zur Auswahl von Zielen zur Verfügung: Das Adressbuch des FAX-Geräts und das Windows-Adressbuch.

HINWEIS

Es stehen drei Arten von Adressbüchern zur Auswahl von Zielen zur Verfügung: Das Adressbuch des FAX-Geräts, das Windows-Adressbuch und das Adressbuch für Netzwerkfax-Dateien (.fdt).

Soll ein Empfänger aus dem Adressbuch des FAX-Geräts gewählt werden, muss dieser vorab im Adressbuch des FAX-Geräts gespeichert worden sein.

➔ [Speichern von Zielen im Adressbuch \(Seite 2-15\)](#)

1 Auf [Auswählen vom Adressbuch] klicken.

Das Fenster zur Auswahl aus dem Adressbuch öffnet sich.

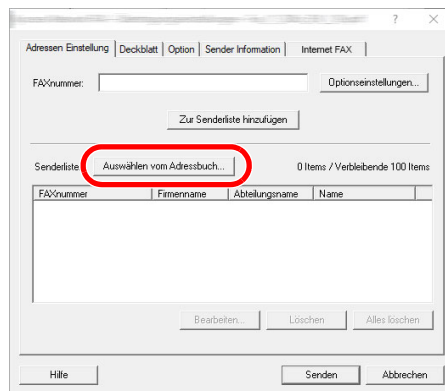

2 Adressbuch wählen.

Um das Adressbuch des FAX-Geräts zu verwenden, wählen Sie [**Adressbuch/XXXX (Modellname)**] aus der Drop-down-Liste.

HINWEIS

Um das Windows-Adressbuch zu verwenden, wählen Sie [**Windows-Adressbuch**].

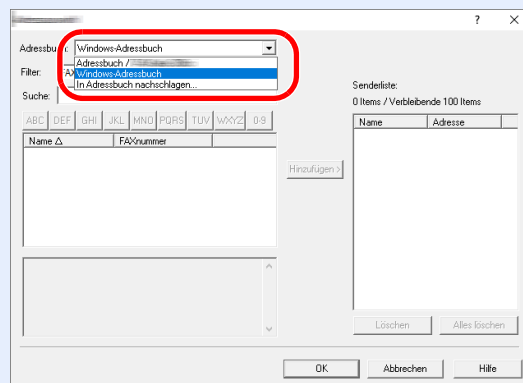

Um ein Adressbuch für Netzwerkfax (.fdt) hinzuzufügen, wählen Sie [**In Adressbuch nachschlagen**]. Klicken Sie auf [**Hinzufügen >**] und wählen Sie eine [**Adressbuch Datei**] aus.

3 Ziel wählen.

Die im Adressbuch gespeicherten Ziele werden auf der linken Seite des Fensters angezeigt. Um ein Internet-FAX-Ziel oder eine Gruppe zu wählen, wählen Sie [**i-FAX(Via Server - Ein)**], [**i-FAX(Via Server - Aus)**] oder [**Gruppe**] aus dem Pull-down-Menü.

Wählen Sie das gewünschte Ziel aus und klicken Sie auf [**Hinzufügen>**]. Der gewählte Empfänger wird der [**Senderliste**] auf der rechten Seite des Fensters hinzugefügt.

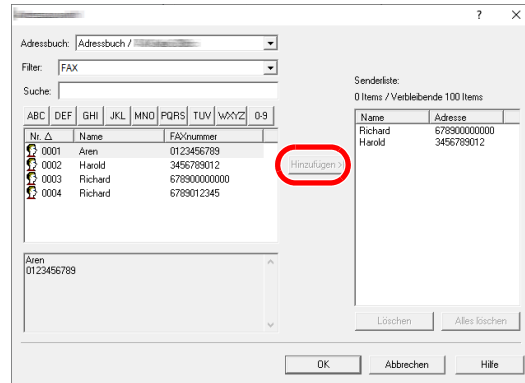

HINWEIS

- Die Liste kann sortiert werden. Klicken Sie auf den Listenpunkt, nach dem Sie sortieren wollen (Nummer, Name, Fax-Nummer). Δ oder ∇ werden neben den sortierten Elementen angezeigt. Zusätzlich kann ein entsprechendes Ziel angewählt werden, indem eine Zeichenfolge im Feld Suche eingegeben wird.
- Nachdem ein Ziel ausgewählt ist, werden die jeweiligen Details am unteren Ende der Liste angezeigt. Falls eine Gruppe ausgewählt ist, werden die jeweiligen Details der Gruppe am unteren Ende der Liste angezeigt.
- Falls [Rundsenden] auf [Abweisen] gesetzt ist, können Sie nicht mehrere Ziele eingeben.

➔ *Bedienungsanleitung des Geräts*

Zum Löschen eines Ziels aus der Zielliste wählen Sie das gewünschte Ziel aus und klicken Sie auf [**Löschen**]. Zum Löschen aller Ziele aus der Zielliste klicken Sie auf [**Alles löschen**].

4 Mit [OK] bestätigen.

Das Fenster der [**Übertragungseinstellungen**] öffnet sich erneut.

(2) Subadressen-Kommunikation



HINWEIS

Um die Kommunikation über Subadresse durchführen zu können, muss das System der Gegenstelle ebenfalls mit Kommunikationsfunktionen über Subadresse desselben Typs ausgestattet sein.

1 Fenster Optionseinstellungen öffnen.

In der Karteikarte **[Adressen Einstellung]** des Fensters **[Übertragungseinstellungen]** klicken Sie auf **[Optionseinstellungen]**.

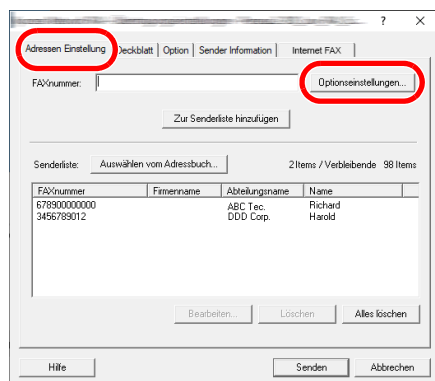

2 Gleiche Subadresse und gleiches Passwort wie im Zielgerät eingeben.

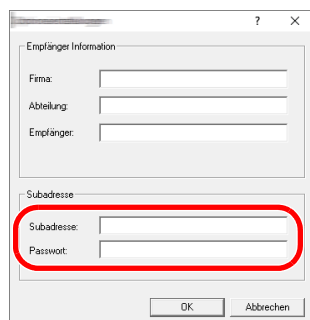

- Folgende Zeichen können maximal eingegeben werden: Bis zu 20 Zeichen
- Folgende Zeichen können gewählt werden: 0 bis 9, #, *, -, Leerzeichen. (An erster Stelle DARF KEIN Leerzeichen oder „-“ stehen.)

3 Mit [OK] bestätigen.

Das Fenster der **[Übertragungseinstellungen]** öffnet sich erneut.

(3) Deckblatt Einstellungen

Der Übertragung kann ein Deckblatt als erste FAX-Seite hinzugefügt werden. Zusätzlich zu den werkseitig hinterlegten Vorlagen für Deckblätter können eigene Deckblätter angelegt werden.

Um der Übertragung ein Deckblatt hinzuzufügen, aktivieren Sie in der Karteikarte [**Deckblatt**] das Kontrollkästchen [**Deckblatt hinzufügen**].

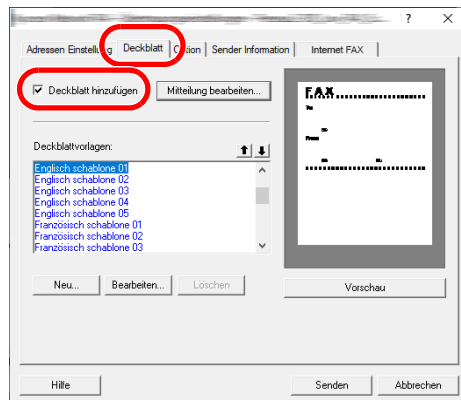

HINWEIS

Für weitere Informationen zum Verwenden von Deckblättern siehe auch

➔ [Arbeiten mit Deckblättern \(Seite 6-19\)](#)

(4) Optionale Einstellungen

Die unter „(1) Karteikarte Sender Optionen“ ausgewählten Einstellungen können in der Karteikarte [**Option**] geändert werden.

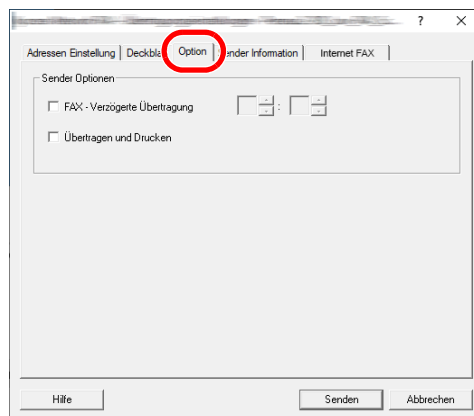

Für weitere Hinweise zu den Einstellungen siehe auch

➔ [\(1\) Karteikarte Sender Optionen \(Seite 6-10\)](#)

(5) Sendekennung (TTI)

Die unter „(4) Karteikarte Sender Information“ ausgewählten Einstellungen können in der Karteikarte [**Sender Information**] geändert werden.

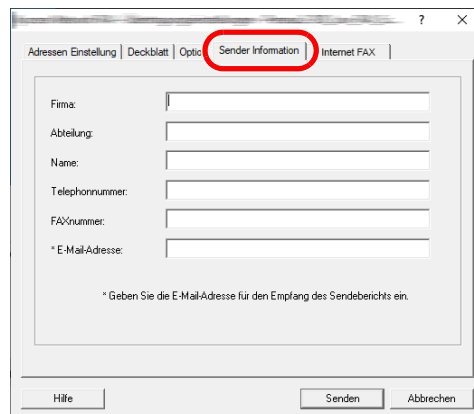

Für weitere Hinweise zu den Einstellungen siehe auch

➔ [\(4\) Karteikarte Sender Information \(Seite 6-13\)](#)

(6) Internet-FAX-Einstellungen

Zur Abwicklung einer i- FAX-Übertragung klicken Sie auf die Karteikarte [**Internet FAX**] und geben den Betreff und die Mitteilung ein.

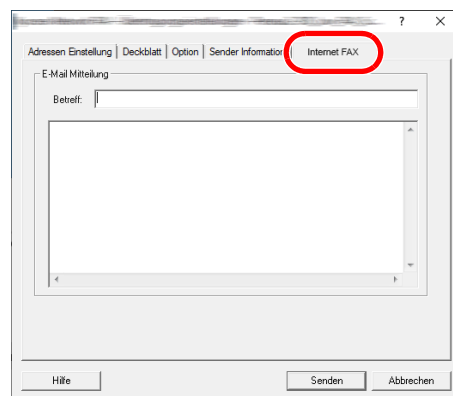

Betreff: Es können bis zu 60 Zeichen eingegeben werden.

Meldung: Es können bis zu 500 Zeichen eingegeben werden.



HINWEIS

Falls das andere Gerät den Deckblattdruck aktiviert hat, werden der Betreff und die Nachricht gedruckt.

Arbeiten mit Deckblättern

Deckblatt in Übertragungseinstellungen auswählen

Das Deckblatt wird der FAX-Sendung als erste Seite hinzugefügt.

Über Deckblätter

Ein Deckblatt kann aus werksseitig hinterlegten Vorlagen für Deckblätter ausgewählt werden. Das Deckblatt enthält Informationen über Empfänger und Absender wie im Beispiel gezeigt.

Beispiel der Vorlage 01

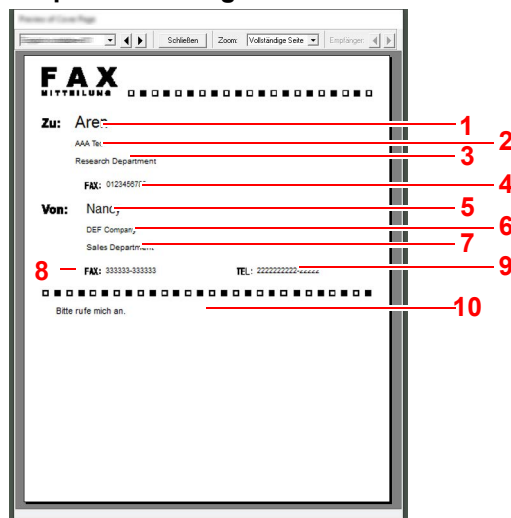

Nr.	Eigenschaft
1	Empfängername
2	Firmenname des Empfängers
3	Abteilung des Empfängers
4	Faxnummer oder Internet-FAX-Adresse des Ziels
5	Sendername
6	Firmenname des Senders
7	Abteilung des Senders
8	Faxnummer des Senders
9	Telefonnummer des Senders
10	Mitteilung

Deckblatt hinzufügen und übertragen

Der folgende Abschnitt erklärt das Hinzufügen und Übertragen eines Deckblatts.

1 Fenster der Übertragungseinstellungen öffnen.

Führen Sie die Schritte 1 bis 6 wie in Normale Übertragung beschrieben aus, um das Fenster der Übertragungseinstellungen zu öffnen.

➔ [Normale Übertragung \(Seite 6-6\)](#)

Falls ein Ziel aus dem Adressbuch ausgewählt werden soll, siehe „(1) Ziel aus dem Adressbuch wählen“, wählen Sie ein Ziel aus und gehen Sie zu Schritt 4.

➔ [\(1\) Ziel aus dem Adressbuch wählen \(Seite 6-14\)](#)

2 Faxnummer eingeben.

Geben Sie in der Karteikarte **[Adressen Einstellung]** die Empfängernummer ein und klicken Sie auf **[Optionseinstellungen]**.



HINWEIS

Zum Versenden eines i-FAX über Mail-Server wählen Sie unter Übertragungsart **[i-FAX(Via Server - Ein)]** und geben die Adresse des i-FAX ein.

Zum Versenden eines i-FAX ohne Mail-Server wählen Sie unter Übertragungsart **[i-FAX(Via Server - Aus)]** und geben die Adresse des i-FAX ein.

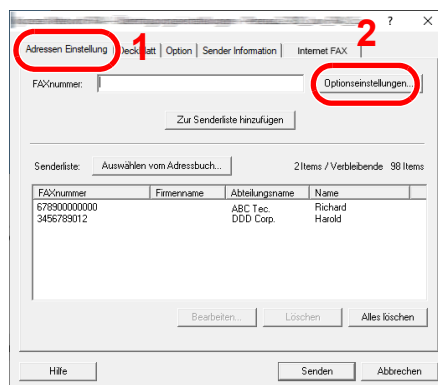

Eigenschaft	Beschreibung
Faxnummer	Es können bis zu 64 Zeichen eingegeben werden.
Internet- FAX-Adresse	Es können bis zu 128 Zeichen gespeichert werden.

3 Empfängerinformationen eingeben.

Um die Eingabe zu beenden, bestätigen Sie mit **[OK]**.

Eigenschaft	Beschreibung
Firma	Es können bis zu 32 Zeichen eingegeben werden.
Abteilung	Es können bis zu 32 Zeichen eingegeben werden.
Empfänger	Es können bis zu 32 Zeichen eingegeben werden.



HINWEIS

Wurde in der Karteikarte **[Deckblatt]** die Einstellung **[Deckblatt hinzufügen]** nicht aktiviert, erscheint ein Fenster zur Bestätigung des Deckblatts.
Um ein Deckblatt hinzuzufügen, klicken Sie auf **[Deckblatt hinzufügen]**.

4 Ziel zur Zielliste hinzufügen

- 1 Fügen Sie das Ziel der **[Zielliste]** hinzu, indem Sie auf **[Zur Zielliste hinzufügen]** klicken.
- 2 Sollen die Informationen über den Empfänger in der **[Zielliste]** geändert werden, wählen Sie das Ziel aus und klicken Sie auf **[Bearbeiten]**. Ändern Sie die Information über den Empfänger und bestätigen Sie mit **[OK]**.

Eigenschaft	Beschreibung
Faxnummer (Internet- FAX-Adresse)	Die Faxnummer oder die Internet-FAX-Adresse können nicht geändert werden.
Firma	Es können bis zu 32 Zeichen eingegeben werden.
Abteilung	Es können bis zu 32 Zeichen eingegeben werden.
Empfänger	Es können bis zu 32 Zeichen eingegeben werden.

- 3 Wurde im Fenster der **[Standardeinstellungen]** keine Senderinformation hinterlegt, klicken Sie auf **[Sender Information]** und geben diese ein.

➔ [\(4\) Karteikarte Sender Information \(Seite 6-13\)](#)

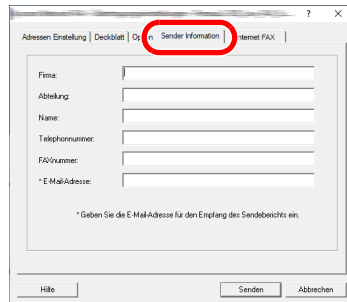

Eigenschaft	Beschreibung
Firma	Es können bis zu 64 Zeichen eingegeben werden.
Abteilung	Es können bis zu 64 Zeichen eingegeben werden.
Name	Es können bis zu 32 Zeichen eingegeben werden.
Telefonnummer	Es können bis zu 20 Zeichen eingegeben werden. (Erlaubt sind 0 bis 9, #, *, -, + und Leerzeichen.)
Faxnummer	Es können bis zu 20 Zeichen eingegeben werden. (Erlaubt sind 0 bis 9, #, *, -, + und Leerzeichen.)
E-Mail-Adresse	Es können bis zu 128 Zeichen gespeichert werden. Mögliche Zeichen: Symbole (!, #, \$, %, &, ', *, +, -, ., /, =, @, [,], ^, _, ` , { und }) Alphanumerische Zeichen (0 – 9, A – Z und a – z)

5 Deckblatt hinzufügen.

Klicken Sie auf die Karteikarte **[Deckblatt]** und aktivieren Sie das Kontrollkästchen **[Deckblatt hinzufügen]**.

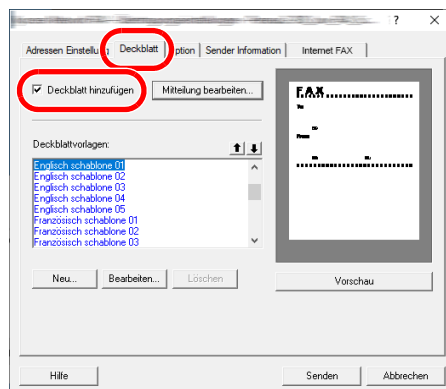

6 Deckblatt auswählen.

Wählen Sie ein Deckblatt aus der Liste der [Deckblattvorlagen] aus.



HINWEIS

Wurde in den Standard Einstellungen ein Deckblatt festgelegt, kann dieser Schritt übersprungen werden.

➔ [Standarddeckblatt festlegen \(Seite 6-25\)](#)

Es können eigene Deckblätter angelegt werden.

➔ [Neue Deckblätter anlegen \(Seite 6-27\)](#)

7 Inhalt des Deckblatts prüfen.

1 Klicken Sie auf [Vorschau]. Es wird eine Vorschau des gewählten Deckblatts angezeigt.

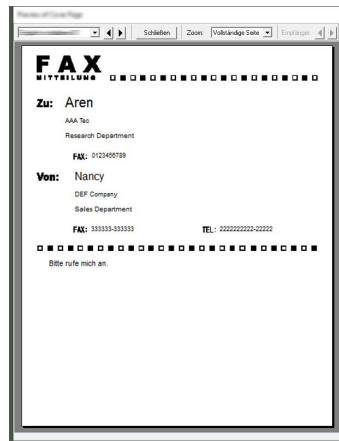

Um eine andere Vorlage anzuzeigen, benutzen Sie die Pull-Down Liste und wählen Sie mit [◀] oder [▶] eine andere Vorlage aus. Der Standardzoomfaktor der Vorlage kann in einem Bereich zwischen 25 und 250 % in der Drop-down-Liste geändert werden.



WICHTIG

Bevor Sie das Fax verschicken, sollten Sie die Vorschau-Funktion verwenden um sicherzustellen, dass alle Angaben wie Empfänger oder Firmenname korrekt sind. Wird eine große Menge von Zeichen verwendet, die automatisch hinzugefügt wurden, werden diese möglicherweise nicht korrekt angezeigt oder gedruckt. Werden einige Zeichen nicht korrekt angezeigt, verringern Sie die Anzahl der Zeichen für Sender oder Empfänger. Eventuell müssen Sie die verwendete Vorlage bearbeiten.

2 Klicken Sie auf [Schließen].

8 Mitteilung bearbeiten.

- 1 Klicken Sie auf **[Mitteilung bearbeiten]**.

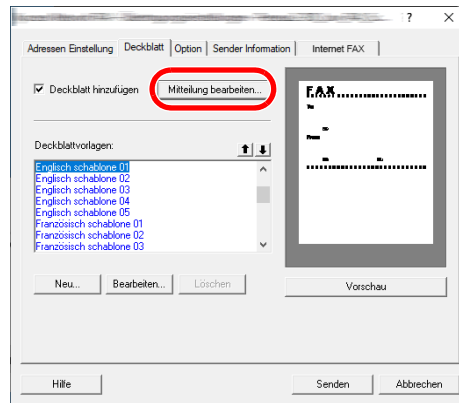

- 2 Geben Sie die Mitteilung für den Empfänger im Deckblatt ein und bestätigen Sie mit **[OK]**.

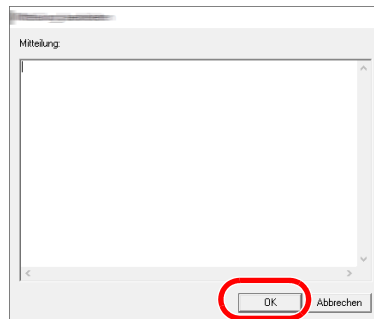

Eigenschaft	Beschreibung
Mitteilung	Es können bis zu 1.000 Zeichen eingegeben werden.

9 Übertragung

- Um die Übertragung zu starten, klicken Sie auf **[Senden]**.

Standarddeckblatt festlegen

Wird in den Standardeinstellungen ein Deckblatt festgelegt, kann der Schritt zur Auswahl eines Deckblatts übersprungen werden.

Vorlage auswählen

Wählen Sie ein Standarddeckblatt aus, um es in den Standardeinstellungen zu speichern. Gehen Sie wie folgt vor.

1 Fenster der Standardeinstellungen öffnen.

Führen Sie die in Fenster der Standardeinstellungen beschriebenen Schritte aus und öffnen Sie das Fenster **[Standardeinstellungen]**.

➔ [Fenster der Standardeinstellungen \(Seite 6-10\)](#)

2 Deckblatt hinzufügen.

Klicken Sie auf die Karteikarte **[Deckblatt]** und aktivieren Sie das Kontrollkästchen **[Deckblatt hinzufügen]**.

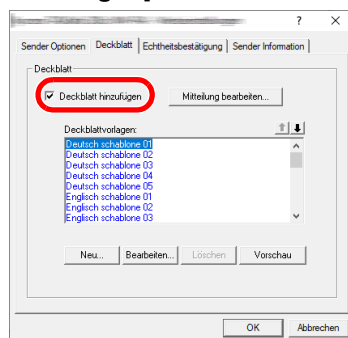

3 Deckblatt auswählen.

Wählen Sie ein Deckblatt aus der Liste der **[Deckblattvorlagen]** aus.



HINWEIS

Es können eigene Deckblätter angelegt werden.

➔ [Neue Deckblätter anlegen \(Seite 6-27\)](#)

4 Inhalt des Deckblatts prüfen.

- 1 Klicken Sie auf **[Vorschau]**. Es wird eine Vorschau des gewählten Deckblatts angezeigt.

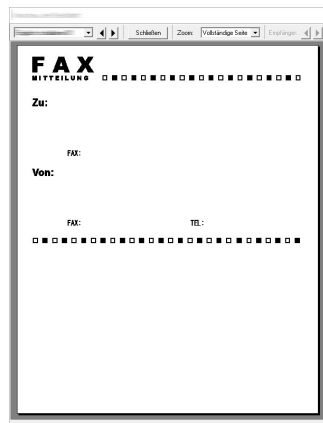

Um eine andere Vorlage anzuzeigen, benutzen Sie die Pull-Down Liste und wählen Sie mit **[◀]** oder **[▶]** eine andere Vorlage aus. Der Standardzoomfaktor der Vorlage kann in einem Bereich zwischen 25 und 250 % in der Drop-down-Liste geändert werden.

- 2 Klicken Sie auf **[Schließen]**.

5 Mitteilung bearbeiten.

- 1 Klicken Sie auf **[Mitteilung bearbeiten]**.

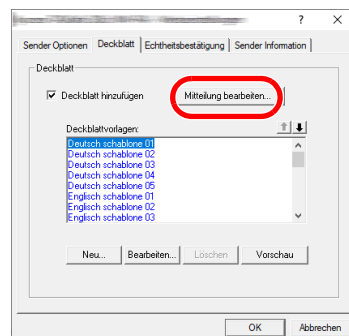

- 2 Geben Sie die Mitteilung für den Empfänger im Deckblatt ein und bestätigen Sie mit **[OK]**. Es können bis zu 1.000 Zeichen eingegeben werden.

6 Mit **[OK]** bestätigen.

Informationen über den Absender

Speichern Sie die Informationen über den Absender, die im Deckblatt erscheinen sollen, ab.



HINWEIS

Für weitere Informationen zum Speichern eines Deckblatts siehe auch

➔ [\(4\) Karteikarte Sender Information \(Seite 6-13\)](#)

Neue Deckblätter anlegen

Gehen Sie wie folgt vor, um eigene Deckblätter anzulegen.

1 Fenster der Standardeinstellungen öffnen.

Führen Sie die in Fenster der Standardeinstellungen beschriebenen Schritte aus und öffnen Sie das Fenster **[Standardeinstellungen]**.

➔ [Fenster der Standardeinstellungen \(Seite 6-10\)](#)

2 Deckblattvorlagen bearbeiten

1 Klicken Sie auf die Karteikarte **[Deckblatt]**, aktivieren Sie das Kontrollkästchen **[Deckblatt hinzufügen]** und klicken Sie auf **[Neu...]**. Die Anzeige **[Deckblatt bearbeiten]** erscheint.

2 Geben Sie die Zeichen ein.

In der Menüleiste klicken Sie auf [**Einfügen**] und dann auf [**Textfeld**]. Danach schieben Sie das Textfeld mit der Maus an die gewünschte Position und geben den Text ein.

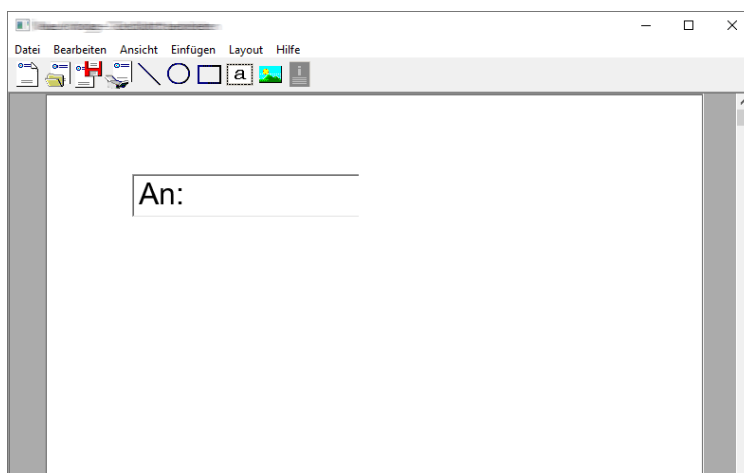

3 Textfeld verschieben.

Im Menü [**Einfügen**] der Menüleiste wählen Sie das zu verschiebende Textfeld aus.

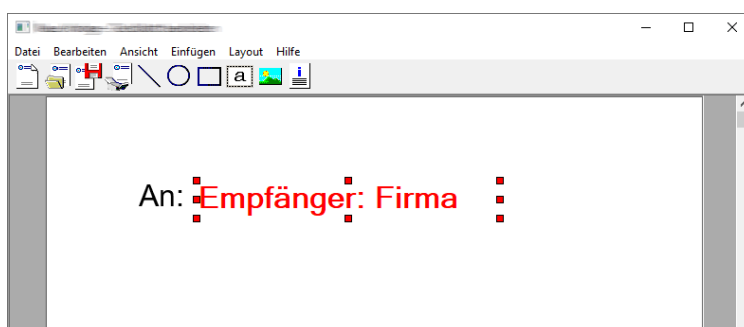

WICHTIG

Werden zu viele Zeichen eingegeben, geht die Information über das Textfeld hinaus und einige Zeichen werden abgeschnitten. Wählen Sie daher die Größe des Textfelds ausreichend groß und verringern Sie die Schriftgröße, so dass die Information in das Textfeld passt.

HINWEIS

Bei einer FAX-Übertragung werden die Informationen der Standardeinstellungen und der Empfängereinstellungen automatisch in die betreffenden Felder eingetragen.

Folgende Textfelder können benutzt werden. Benutzen Sie diese, wenn nötig.

Menüpunkt		Anzeige in der Vorlage	Eingegebene Information
Ziel	Firma	Empfänger - Firma	Firmenname des Empfängers
	Abteilung	Empfänger - Abteilung	Abteilungsname des Empfängers
	Name	Empfänger - Name	Name des Empfängers
	Adresse	Empfänger - Adresse	Faxnummer oder Internet-FAX-Adresse des Empfängers
	Alle	Nehmen Sie bei allen vier Punkten Eingaben vor.	

Menüpunkt		Anzeige in der Vorlage	Eingegebene Information
Sender	Firma	Sender - Firma	Firmenname des Senders
	Abteilung	Sender - Abteilung	Abteilungsname des Senders
	Name	Sender - Name	Name des Senders
	Faxnummer	Sender - FAXnummer	Faxnummer des Senders
	Telefonnummer	Sender - Telefonnummer	Telefonnummer des Senders
	Alle	Nehmen Sie bei allen vier Punkten Eingaben vor.	
Kommentar		Kommentar	Mitteilung im Deckblatt

- 4 Verteilen Sie die Werte, Textfelder oder ähnliches auf dem Deckblatt wie gewünscht.

 **HINWEIS**

Weitere Informationen hierzu siehe in der Hilfe-Funktion.

- 5 Klicken Sie in der Menüleiste auf **[Datei]** und dann auf **[Sichern unter]**. Geben Sie den Dateinamen ein und klicken Sie auf **[Speichern]**.

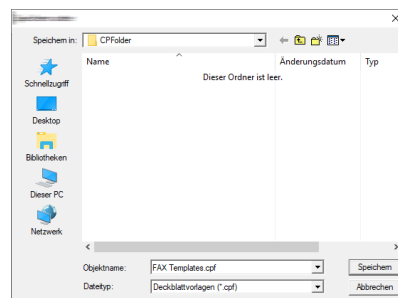

- 6 Schließen Sie die Anzeige **[Deckblatt bearbeiten]**.

- 7 Die neue Vorlage wird als erstes in der Liste angezeigt und kann nun verwendet werden.

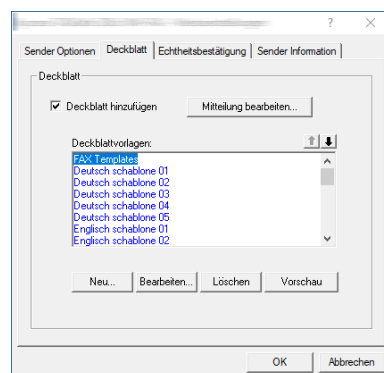

Übertragungssteuerung

Gehen Sie wie folgt vor, wenn Sie über den Computer den Status der aktuellen FAX-Übertragung feststellen oder die Übertragung unterbrechen wollen.

Sobald die Übertragung eingeleitet wird, wird in der Windows-Taskleiste ein kleines Übertragungssymbol angezeigt.



- 1 **Doppelklicken auf das Symbol öffnet die Übertragungssteuerung und der Status aller Übertragungen wird angezeigt.**

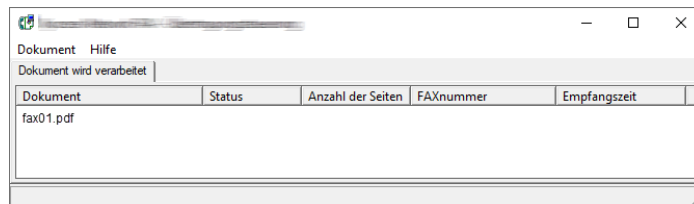

Um eine Übertragung abzubrechen, wählen Sie eine Übertragung aus und wählen Sie **[Abbrechen]** im Menü **Dokument**.

Übertragungssteuerung beenden

Rechtsklicken Sie auf das Symbol der Übertragungssteuerung und wählen Sie **[Beenden]**.

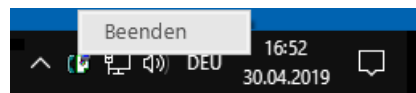

7 Aufträge verwalten

In diesem Kapitel werden folgende Themen behandelt:

Übertragungsergebnis und Sendestatus prüfen	7-2
Journal der FAX-Aufträge	7-3
Anzeige der Auftragsjournale	7-3
Beschreibung der Anzeige Auftragsjournal	7-4
Details im Auftragsjournal prüfen	7-6
Administrationsberichte drucken	7-8
Sendeergebnis-Bericht	7-8
Bild anhängen NW-FAX	7-9
Bericht für vor der Sendung gelöschte Aufträge	7-9
Empfangsformat	7-10
FAX-Empfangsergebnis-Bericht	7-10
Aktivitätsbericht	7-11
Aktivitätsbericht drucken	7-11
Automatischer Druck	7-11
Statusseite	7-12
Bericht des Fax-Empfangsergebnisses per E-Mail versenden	7-13
Bestätigungsanzeige für Ziele	7-14

Übertragungsergebnis und Sendestatus prüfen

Sie können folgende Tools verwenden, um die Ergebnisse von FAX-Übertragungen und den Status von Sendungen zu prüfen.

Tool	Anzeige Speicherort	Zu prüfender Inhalt	Zeitpunkt der Prüfung	Siehe Seite
Prüfung des Verlaufs von Fax-Aufträgen	Berührungsanzeige	Protokoll der letzten 100 Sende- und Empfangsergebnisse	Jederzeit	7-3
Sendeergebnis-Bericht/ Empfangsergebnis-Bericht	Gedruckter Bericht	Die letzten Sende- oder Empfangsergebnisse	Automatischer Druck nach jedem Sende- oder Empfangsvorgang („Kein Druck“ oder „Nur Fehler“ wahlweise verfügbar.)	7-8
Aktivitätsbericht	Gedruckter Bericht	Die letzten 50 Sende- oder Empfangsergebnisse	Jederzeit und automatischer Druck nach jeweils 50 Sende-/ Empfangsvorgängen	7-11
Statusseite	Gedruckter Bericht	Gespeicherte Daten der lokalen FAX-Kennung, des lokalen Faxnamens, der FAX-Leitungseinstellungen etc.	Jederzeit	7-12
Bericht des Fax-Empfangsergebnisses per E-Mail	PC	FAX-Empfang	FAX-Empfang wird per E-Mail gemeldet.	7-13

Journal der FAX-Aufträge

Sie können das Protokoll der letzten 100 Sende- und Empfangsergebnisse zur Durchsicht anzeigen.

HINWEIS

Auch wenn die Kostenstellenabrechnung aktiviert ist, werden die letzten 100 Sende- und Empfangsergebnisse unabhängig von der Konto-ID angezeigt.

Für weitere Hinweise zur Prüfung der Auftragsjournale siehe auch

➔ *Bedienungsanleitung* des Geräts

Anzeige der Auftragsjournale

1 Anzeige aufrufen.

- 1 Wählen Sie die Taste [**Status/Druckabbr.**].
- 2 Wählen Sie [**Sendeaufträge**], um die Sendeergebnisse anzuzeigen, [**Druckaufträge**], um die Empfangsergebnisse anzuzeigen und [**Speicheraufträge**], um die Ergebnisse der Speicherung in Faxboxen und der Abrufbox anzuzeigen. Wählen Sie dann [**Protokoll**].

2 Prüfen

- 1 Wählen Sie [**Auftragstyp**] und dann „FAX“, „i-FAX“ oder „FAX Server“.





- 2 Wählen Sie [**Schließen**], um das Auftragsjournal zu verlassen.



Beschreibung der Anzeige Auftragsjournal

Die in den Auftragsjournalen angezeigten Einträge und die Funktionen der einzelnen Tasten werden nachstehend erklärt.

Journal der Druckaufträge



Anzeige/Taste	Beschreibung
Enddatum	Datum des Auftrages
Typ	Das Symbol zeigt den Auftragstyp an.  FAX-Empfang  i-FAX-Empfang
Auftragsname	Auftragsname oder Dateiname
Benutzername	Benutzername Bleibt leer, wenn keine Informationen verfügbar sind
Ergebnis	Das Ergebnis wird angezeigt. Fertig: Auftrag wurde ordnungsgemäß beendet. Abgebrochen: Der Auftrag wurde abgebrochen. Fehler: Der Auftrag wurde aufgrund eines Fehlers nicht korrekt ausgeführt.
Auftragstyp	Ein bestimmter Auftragstyp kann angezeigt werden (in dieser Abbildung ist dies ein FAX- oder i-FAX-Empfang).
[] (Infosymbol)	Wählen Sie einen Auftrag aus der Liste und wählen Sie diese Taste, um Detailinformationen des Auftrags anzuzeigen. ➔ Details im Auftragsjournal prüfen (Seite 7-6)

Journal der Sendeaufträge

Anzeige/Taste	Beschreibung
Enddatum	Datum des Auftrages
Typ	Das Symbol zeigt den Auftragstyp an.  FAX-Übertragung  i-FAX Sendung
Ziel	Empfänger (Zielname, Faxnummer oder i-FAX-Adresse)
Benutzername	Benutzername Bleibt leer, wenn keine Informationen verfügbar sind
Ergebnis	Das Ergebnis wird angezeigt. Fertig: Auftrag wurde ordnungsgemäß beendet. Abgebrochen: Der Auftrag wurde abgebrochen. Fehler: Der Auftrag wurde aufgrund eines Fehlers nicht korrekt ausgeführt. Warten: Obwohl die Bestätigung der Gegenseite bisher nicht vorliegt, wurde der Auftrag beendet.

Anzeige/Taste	Beschreibung
Auftragstyp	Ein bestimmter Auftragstyp kann angezeigt werden (in dieser Abbildung ist dies eine FAX- oder i-FAX-Übertragung).
[] (Infosymbol)	Wählen Sie einen Auftrag aus der Liste und wählen Sie diese Taste, um Detailinformationen des Auftrags anzuzeigen. ➔ Details im Auftragsjournal prüfen (Seite 7-6)

Journal der Speicheraufträge

Anzeige/Taste	Beschreibung
Enddatum	Datum des Auftrages
Typ	Das Symbol zeigt den Auftragstyp an.  FAX-Empfang  i-FAX-Empfang
Auftragsname	Auftragsname
Benutzername	Benutzername Bleibt leer, wenn keine Informationen verfügbar sind
Ergebnis	Das Ergebnis wird angezeigt. Fertig: Auftrag wurde ordnungsgemäß beendet. Abgebrochen: Der Auftrag wurde abgebrochen. Fehler: Der Auftrag wurde aufgrund eines Fehlers nicht korrekt ausgeführt.
Auftragstyp	Ein bestimmter Auftragstyp kann angezeigt werden.
[] (Infosymbol)	Wählen Sie einen Auftrag aus der Liste und wählen Sie diese Taste, um Detailinformationen des Auftrags anzuzeigen. ➔ Details im Auftragsjournal prüfen (Seite 7-6)

HINWEIS

In einer Abrufbox gespeicherte Aufträge erscheinen als Scanaufträge ().

Details im Auftragsjournal prüfen

Sie können die detaillierten Informationen der einzelnen Aufträge prüfen.

Details im Auftragsjournal anzeigen

- 1 Wählen Sie die Taste [**Status/Druckabbr.**].
- 2 [**Druckaufträge**], [**Sendeaufträge**] oder [**Speicheraufträge**] > [**Protokoll**].
- 3 Den zu prüfenden Auftrag auswählen > [**...**] (Infosymbol).
Die Detailinformationen über den ausgewählten Auftrag werden angezeigt.

Job-Nr.:		Schließen
Job-Nr.	1	↑
Auftragsname	doc00000120200203181530	
Auftragstyp	Sendeauftrag - FAX 	
Ziel	1	
Ergebnis/Ziel	Fertig. 	
Benutzername		
Annahmezeit	2020/02/02 10:10	✓



HINWEIS

Elemente, die nicht angezeigt werden, erscheinen durch hoch und runter Wischen.

- 4 Wählen Sie [**Schließen**], um das Auftragsjournal zu verlassen.

Beschreibung der Detailanzeige

Eigenschaft	Beschreibung
Job-Nr.	Auftragsannahmenummer
Auftragsname	Auftragsname
Auftragstyp	Auftragstyp
Ziel	Die Anzahl der Ziele wird angezeigt.
Ergebnis (Ergebnis/Ziel)	Das Ergebnis wird angezeigt. Fertig: Auftrag wurde ordnungsgemäß beendet. Abgebrochen: Der Auftrag wurde abgebrochen. Fehler: Der Auftrag wurde aufgrund eines Fehlers nicht korrekt ausgeführt. Wählen Sie das [⋮] (Infosymbol), um das Ergebnis für jedes Ziel zu prüfen.
Benutzername	Benutzername Bleibt leer, wenn keine Informationen verfügbar sind
Annahmezeit	Zeit, zu der der Auftrag angenommen wurde
Endzeit	Zeitpunkt, an dem der Auftrag beendet wurde
Originalseiten	Anzahl der Seiten des Faxdokuments
Farbe & Schwarz/weiß	Beim Scannen verwendeter Farbmodus
Verbunden mit	Auf der Gegenstelle gespeicherter lokaler Faxname oder lokale FAX-Kennung (für FAX-Empfang und manuellen Empfang). i-FAX-Senderadresse (im Fall eines i-FAX-Empfangs) Bleibt leer, wenn keine Informationen verfügbar sind
Druckseiten	Anzahl der gedruckten Seiten

Administrationsberichte drucken

Sie können diverse Administrationsberichte drucken, um die Ergebnisse der FAX-Übertragung oder den Status der eingerichteten Funktionen zu prüfen.

Sendeergebnis-Bericht

Wenn Sie ein Fax senden, können Sie als Sendebestätigung einen Bericht ausdrucken. Sie können in dem Sendebericht auch ein Bild des Faxes ausdrucken.

1 Anzeige aufrufen.

Taste **[Startseite]** > [...] > **[Systemmenü]** > **[Mitteilung/Bericht]** > „Ergebnisbericht-Einstell.“
[Sendeergebnis-Bericht] > **[FAX]**

2 Einstellungen vornehmen.

- 1 Wählen Sie **[Aus]** (kein Druck), **[Ein]** (Druck), **[Nur bei Fehler]** oder **[Für jeden Auftrag angeben]**.



HINWEIS

Wenn Sie **[Für jeden Auftrag angeben]** gewählt haben, können Sie für die Übertragung einen Sendeergebnis-Bericht einrichten.

→ [Fax-Sendebericht \(Seite 3-33\)](#)

- 2 Wenn Sie **[Ein]**, **[Nur bei Fehler]** oder **[Für jeden Auftrag angeben]** gewählt haben, müssen Sie auch angeben, ob das Bild der gesendeten Seite ausgedruckt werden soll, indem Sie **[Aus]** (Bild des gesendeten Faxes wird nicht gedruckt), **[Teilbild]** (Es wird nur ein Teil gedruckt) oder **[Ganzes Bild]** (Komplettes Bild des gesendeten Faxes wird gedruckt) wählen.

Mit Bild des gesendeten Faxes

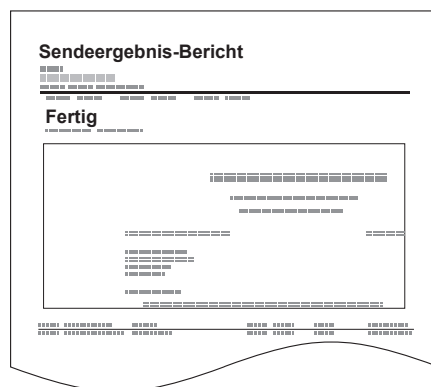

Ohne Bild des gesendeten Faxes



Bild anhängen NW-FAX

Wählen Sie, ob das Bild, das Sie an einen Aktivitätsbericht anhängen möchten, eine [Nachricht] oder ein [Deckblatt] sein soll, wenn Sie Netzwerkfax verwenden.

HINWEIS

Für [Sendeergebnis-Bericht] > [FAX] > wählen Sie [Ein], [Nur bei Fehler] oder [Für jeden Auftrag angeben] und der Anhang des gesendeten Bilds wird auf [Teilbild] oder [Ganzes Bild] eingestellt; diese Einstellung wird angezeigt.

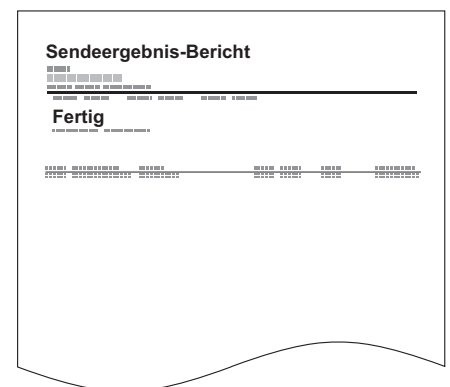
➔ [Sendeergebnis-Bericht \(Seite 7-8\)](#)

1 Anzeige aufrufen.

Taste [Startseite] > [...] > [Systemmenü] > [Mitteilung/Bericht] > „Ergebnisbericht-Einstell.“
[Sendeergebnis-Bericht] > [FAX]

2 Einstellungen vornehmen.

Wählen Sie „Bild (Netzwerk-FAX)“ [Nachricht] oder [Deckblatt].

Bericht für vor der Sendung gelöschte Aufträge

Es kann ein Bericht gedruckt werden, wenn ein Auftrag vor der Sendung gelöscht wird.

HINWEIS

Diese Anzeige erfolgt nicht, wenn sowohl die Einstellung E-Mail/Ordner und FAX im Sendergebnisbericht auf [Aus] stehen.

1 Anzeige aufrufen.

Taste [Startseite] > [...] > [Systemmenü] > [Mitteilung/Bericht] > „Ergebnisbericht-Einstell.“
[Sendeergebnis-Bericht]

2 Einstellungen vornehmen.

Wählen Sie „Vor Sendung abgebrochen“ [Aus] oder [Ein].

Empfangsformat

Die im Sendebericht ausgedruckten Daten des Empfängers können ausgewählt werden.

Der Name und das Ziel, die im Sendebericht ausgedruckt werden, werden aus dem Adressbuch übernommen.

Falls **[Name oder Ziel]** ausgewählt wird, wird entweder der im Adressbuch hinterlegte Name oder das Ziel (Faxnummer oder i-FAX-Adresse) angezeigt.

Falls **[Name und Ziel]** ausgewählt wird, werden sowohl der im Adressbuch hinterlegte Name als auch das Ziel (Faxnummer oder i-FAX-Adresse) angezeigt.

Wenn das Ziel direkt eingegeben wurde, wird nur das Ziel (FAX-Nr.) angezeigt.

1 Anzeige aufrufen.

Taste **[Startseite]** > [...] > **[Systemmenü]** > **[Mitteilung/Bericht]** > „Ergebnisbericht-Einstell.“
[Sendeergebnis-Bericht] > **[Empfangsformat]**

2 Einstellungen vornehmen.

Wählen Sie **[Name oder Ziel]** oder **[Name und Ziel]**.

FAX-Empfangsergebnis-Bericht

Wenn Sie ein Fax empfangen, können Sie als Empfangsbestätigung einen Bericht ausdrucken.



HINWEIS

Sie können sich anstatt der Prüfung des Empfangsergebnisberichts den FAX-Empfang auch per E-Mail melden lassen.

➔ [Bericht des Fax-Empfangsergebnisses per E-Mail versenden \(Seite 7-13\)](#)

1 Anzeige aufrufen.

Taste **[Startseite]** > [...] > **[Systemmenü]** > **[Mitteilung/Bericht]** > „Ergebnisbericht-Einstell.“
[Sendeergebnis-Bericht] > **[FAX Ergebnisbericht]**

2 Einstellungen vornehmen.

Wählen Sie **[Aus]** (kein Druck), **[Ein]** (Druck) oder **[Fehler u. weiterleiten]**.

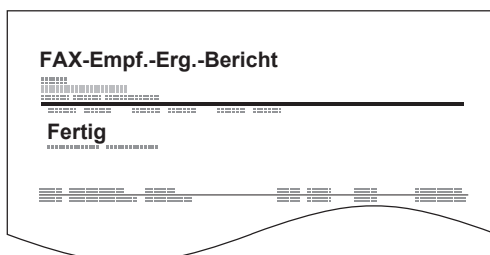

Aktivitätsbericht

Der Aktivitätsbericht besteht aus den FAX-Empfangs- und Sendejournalen. In jedem Bericht werden die letzten 50 gesendeten oder empfangenen FAX-Dokumente aufgelistet. Wenn der automatische Druck ausgewählt ist, wird der Bericht automatisch ausgedruckt, nachdem 50 Faxe gesendet oder empfangen wurden.

Aktivitätsbericht drucken

Die Daten der letzten 50 gesendeten oder empfangenen Faxe werden ausgedruckt.

1 Anzeige aufrufen.

Taste **[Status/Druckabbr.]** > **[Faxempfangs-/sendeprotokoll]**

2 Druck

1 Wählen Sie **[FAX-Sende-Protokoll]**, um das FAX-Sendejournal auszudrucken und **[FAX-Empf.prot.]**, um das FAX-Empfangsjournal auszudrucken.

2 **[Bericht drucken]** > **[Drucken]**

Die Liste wird gedruckt.

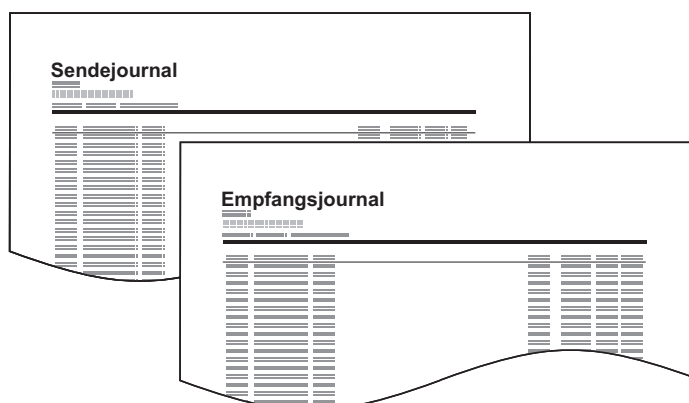

HINWEIS

Sie können einen angezeigten FAX-Auftrag auswählen und das **[...]** (Informationssymbol) wählen, um Detailinformationen zu dem Auftrag anzuzeigen.

Automatischer Druck

Der Aktivitätsbericht wird nach 50 gesendeten oder empfangenen Faxen automatisch ausgedruckt.

1 Anzeige aufrufen.

Taste **[Startseite]** > **[...]** > **[Systemmenü]** > **[Mitteilung/Bericht]** > „FAX-Kommunikationsbericht“ **[FAX-Bericht Ausgang]** oder **[FAX-Bericht Eingang]**

2 Einstellungen vornehmen.

„Automatischer Druck“ **[Aus]** (kein Druck) oder **[Ein]** (Druck)

Statusseite

Eine Statusseite enthält eine Reihe von Informationen über Einstellungen des Benutzers. FAX-bezogene Informationen umfassen die lokale FAX-Kennung, den lokalen Faxnamen, die FAX-Leitungseinstellungen usw. Sie können diese Informationen ausdrucken.

1 Anzeige aufrufen.

Taste [**Startseite**] > [...] > [**Systemmenü**] > [**Mitteilung/Bericht**] > „Druckbericht/Liste“
[**Druckbericht/Liste**]

2 Druck

[**Statusseite**] > [**Drucken**]

Eine Statusseite wird ausgedruckt.

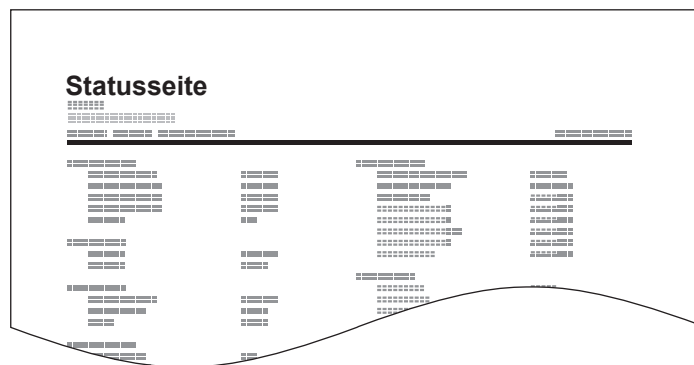

Bericht des Fax-Empfangsergebnisses per E-Mail versenden

Sie können sich anstatt der Prüfung des Empfangsergebnisberichts den FAX-Empfang auch per E-Mail melden lassen.

```
Job No.: 000019
Result: OK
End Time: Sun 24Oct2010 14:53:38
File Name: doc23042006145300

Result Job Type Address
-----
OK FAX 123456

-----
XX-XXXX
[00:c0:ee:1a:01:24]
-----
```



HINWEIS

Diese Einstellung wird angezeigt, wenn die Einstellung für FAX-Empfangsergebnis-Bericht auf **[Ein]** oder **[Fehler u. weiterleiten]** gesetzt ist.

➔ [FAX-Empfangsergebnis-Bericht \(Seite 7-10\)](#)

Wenn die Einstellung auf **[Fehler u. weiterleiten]** gesetzt ist, erfolgt eine Benachrichtigung per E-Mail bei einem Fehler oder wird das empfangene FAX-Dokument an eine FAX-Box weitergeleitet.

1 Anzeige aufrufen.

Taste **[Startseite]** > [...] > **[Systemmenü]** > **[Mitteilung/Bericht]** > „Ergebnisbericht-Einstell.“
[Sendeergebnis-Bericht] > **[Typ Empf.ergebnisbericht]** > **[E-Mail]**

2 Ziel wählen.

Auswahl aus dem Adressbuch

1 **[E-Mail aus Adressbuch]** >  **Adress Buch**

2 Wählen Sie das gewünschte Ziel aus dem Adressbuch und bestätigen Sie mit **[OK]**.



HINWEIS

Zur Auswahl von Zielen aus dem Adressbuch siehe auch

➔ [Ziel aus dem Adressbuch wählen \(Seite 3-10\)](#)

E-Mail-Adresse eingeben

1 Wählen Sie **[E-Mail-Adresseingabe]**.

2 Geben Sie die Adresse des Ziels ein und bestätigen Sie mit **[OK]**.

Für weitere Hinweise zur Zeicheneingabe siehe auch

➔ [Zeicheneingabe \(Seite 12-2\)](#)

Bestätigungsanzeige für Ziele

Wurde **[Ein]** für die Option „Ziel vor Senden prüfen“ gewählt, erscheint eine Bestätigungsanzeige, nachdem die Taste **[Start]** gedrückt wird.

➔ [Ziel vor Senden prüfen \(Seite 8-15\)](#)

Gehen Sie wie folgt vor.

1 Alle Ziele prüfen.

Rollen Sie die Anzeige nach unten und bestätigen Sie alle Ziele. Durch die Auswahl von **[...]** (Informations-Symbol) werden detaillierte Informationen zum ausgewählten Ziel angezeigt.



HINWEIS

Stellen Sie sicher, dass jedes Ziel auf der Berührungsanzeige geprüft wird. Die Auswahl **[Prüfen]** ist nur möglich, wenn Sie alle Ziele bestätigt haben.

2 Ziel ändern.

Ziel löschen

1 Um ein Ziel zu löschen, wählen Sie das zu löschende Ziel.

2 **[Löschen]** > **[Löschen]**
Das Ziel ist gelöscht.

Ziel hinzufügen

Um ein Ziel hinzuzufügen, wählen Sie **[Schließen]** und kehren damit zur Bestätigungsanzeige zurück.

3 Wählen Sie **[Prüfen]**.

Wenn Sie die Überprüfung abgeschlossen haben, wählen Sie **[Prüfen]**.

4 Wählen Sie die Taste **[Start]**.

Die Sendung beginnt.

8 FAX-Einstellungen

In diesem Kapitel werden folgende Themen behandelt:

FAX-Grundeinstellungen	8-2
Grundlegende Bedienung	8-2
Einstellungen im Systemmenü	8-3
Geräte-Einstellungen	8-5
Mitteilung/ Bericht	8-8
Funktions-Einstellungen	8-9
Sicherheits-Einstellungen	8-17
Sendebeschränkungen	8-18
Zulässige Faxnummern speichern	8-19
Zulässige Faxnummer ändern	8-20
Zulässige FAX-Nummer löschen	8-20
Abzuweisende Faxnummern speichern	8-21
Abzuweisende Faxnummer ändern	8-21
Abzuweisende Faxnummer löschen	8-22
Zulässige ID-Nummer speichern	8-22
Zulässige ID-Nummer ändern	8-23
Zulässige ID-Nummer löschen	8-23
Sendebeschränkungen einstellen	8-24
Empfangsbeschränkungen einstellen	8-24
Unbekannte Empfangsnummer	8-25
Unzulässige Zeit	8-26
Zugangsverwaltung	8-27

FAX-Grundeinstellungen

Dieser Abschnitt erklärt die FAX-Einstellungen im Systemmenü.

Grundlegende Bedienung

1 Anzeige aufrufen.

Wählen Sie die Taste [Startseite] > [...] > [Systemmenü].

2 Funktion wählen.

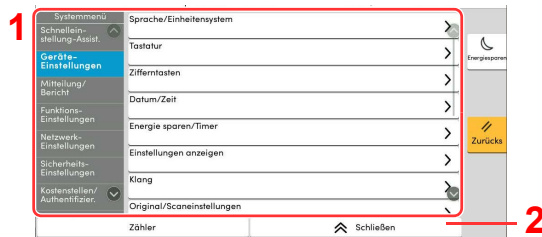

- 1 Anzeige der Menüpunkte im Systemmenü. Elemente, die nicht angezeigt werden, erscheinen durch hoch und runter Wischen.
- 2 Kehrt zur vorherigen Anzeige zurück.
- 3 Zeigt die Menüpunkte für Einstellungen an. Wählen Sie die gewünschte Taste, um das Eingabefenster der jeweiligen Einstellung zu öffnen.
- 4 Kehrt zur vorherigen Anzeige zurück.

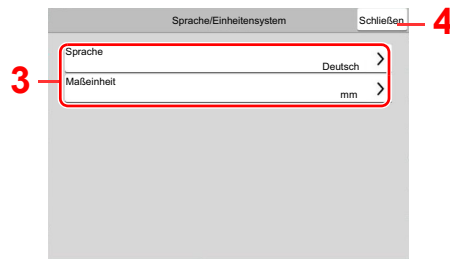

3 Einstellungen vornehmen.



- 1 Kehrt zur vorherigen Anzeige des Menüs zurück, ohne Änderungen vorzunehmen.
- 2 Geben Sie eine Einstellung ein, indem Sie sie auswählen, und kehren Sie zur vorherigen Anzeige zurück.
- 3 Bestätigt die Einstellungen und verlässt die Anzeige.

HINWEIS

Ist die Benutzerverwaltung aktiviert, können Sie die Einstellungen nur ändern, wenn Sie sich mit Administratorrechten, oder als Benutzer anmelden, der Berechtigungen besitzt, diese Einstellungen zu konfigurieren. Die Werkzeugeinstellungen für Benutzernamen und Passwort lauten:

Falls die Standardeinstellungen einer Funktion geändert wurden, ist es möglich, in der jeweiligen Funktionsanzeige die Taste [Zurücks.] zu wählen, um die Änderungen sofort wirksam werden zu lassen.

Login-Benutzername: 4063i:4000, 3263i:3200

Login-Passwort: 4063i:4000, 3263i:3200

Siehe unter Einstellungen im Systemmenü auf der folgenden Seite zur Änderung der Einstellungen.

Einstellungen im Systemmenü

Die Einstellungen der FAX-Funktionen im Systemmenü werden im Folgenden erklärt.



HINWEIS

Für weitere Informationen über andere Einstellungen außer FAX siehe auch

➔ *Bedienungsanleitung* des Geräts

Eigenschaft	Beschreibung	Siehe
Schnelleinstellung Assistent	Sie können Einstellungen für das Gerät mittels eines Assistenten vornehmen.	—
FAX-Einstellung	Sie können FAX-Einstellungen mittels eines Assistenten vornehmen.	2-11
Geräte-Einstellungen	Einstellungen für allgemeingültige Funktionen des Geräts.	8-5
Datum/Zeit	Legen Sie das Datum und die Uhrzeit am Gerätestandort fest. Für weitere Informationen siehe auch ➔ Datum und Uhrzeit einstellen (Seite 2-14)	—
Einstellungen für das Display	Legt die Anzeigeeinstellungen der Berührungsanzeige fest.	8-5
Ton	Mit dieser Funktion können Sie Signaltöne während des Gerätebetriebs festlegen.	8-5
Papierzuführung	Legt die Einstellungen von Papier und Papierquelle fest.	8-6
Ablagefach	Legt die Einstellungen für das Ablagefach fest.	8-7
Zuweisung Funktionstaste	Weist jeder Funktionstaste eine Funktion zu.	8-7
Mitteilung/ Bericht	Sie können Berichte ausdrucken, um Einstellungen, Protokolle und den Status des Geräts zu überprüfen. Die Standardeinstellungen für den Druck der Ergebnisberichte können konfiguriert werden.	8-8
Druckbericht/Liste	Sie können zahlreiche unterschiedliche Berichte und Listen drucken.	8-8
Ergebnisbericht-Einstell.	Legt Einstellungen für Sende- und Empfangsbenachrichtigungen fest.	8-8
FAX-Kommunikationsbericht	Legt die Einstellungen für Faxbenachrichtigungen fest.	8-9

Eigenschaft	Beschreibung	Siehe
Funktions-Einstellungen	Legt Einstellungen für Kopier-, Sende- und Dokumentenboxfunktionen fest.	8-9
Funktionsstandardwerte	Die Grundeinstellungen werden automatisch wieder eingestellt, wenn das Gerät aufgeheizt hat oder die Taste [Zurücks.] gewählt wird. Legt die Grundeinstellungen für Einstellungen zum Kopieren und Senden fest. Wenn Sie häufig benutzte Funktionen als Grundeinstellungen festlegen, wird die Abwicklung von Aufträgen vereinfacht.	8-9
FAX/i-FAX	Einstellungen für den FAX-Betrieb.	8-10
Adressbuch	Legt die Einstellungen für das Adressbuch fest. Für weitere Hinweise zum Adressbuch siehe auch ➔ Ziel im Adressbuch hinzufügen (Seite 2-15)	—
Zielwahltasten	Legt die Einstellungen für Zielwahltasten fest. Für weitere Hinweise zu den Zielwahltasten siehe auch ➔ Ziel auf einer Zielwahltaste speichern (Seite 2-23)	—
Empfangs-/ Weiterleitungsregeln/FAX-Box	Legt die Einstellungen für Regeln für Empfang/Weiterleitung und FAX-Box fest. Für weitere Hinweise zu den Regeln für Empfang/Weiterleitung siehe auch ➔ Speicherweiterleitung (Seite 5-2) Für weitere Hinweise zur FAX-Box siehe auch ➔ FAX-Box-Funktion (Seite 5-20)	—
FAX-Speicher Empfangsbox	Geben Sie an, ob erhaltene Faxe sofort gedruckt oder ob sie in der FAX-Speicher Empfangsbox gesichert werden sollen.	8-16
Status	Legt die Einstellungen für den Status fest.	8-17
Sicherheitseinstellungen	Legt die Sicherheitseinstellungen fest.	8-17

Geräte-Einstellungen

Einstellungen für allgemeine Funktionen des Geräts.

Einstellungen anzeigen

Taste [Startseite] > [...] > [Systemmenü] > [Geräte-einstell.] > [Einstellungen anzeigen]

Eigenschaft	Beschreibung
Anzeige Ausschalten	Legt fest, ob eine Bestätigungsmeldung angezeigt werden soll, falls die Stromversorgung ausfällt. Mögliche Werte: Aus, Ein
Funktionen in Basiskarte FAX	Wählt die Funktionen, die als Basisfunktionen gespeichert werden sollen. Sechs Funktionen in der Basis-Anzeige werden wahlweise angezeigt, jedoch können die wichtigsten Funktionen schnell geändert werden. Sechs Funktionen aus der nachstehenden Liste der Optionen können ausgewählt werden: Mögliche Werte: Originalformat, 2-seitig/Buchoriginal, Sendeformat, Originalausrichtung, Helligkeit, Originalvorlage, Auflösung Faxsendung, Zoom, Mehrfach-Scan

Ton

Taste [Startseite] > [...] > [Systemmenü] > [Geräte-einstell.] > [Ton]

Eigenschaft	Beschreibung
Warnton	Mit dieser Funktion können Sie Signaltöne während des Gerätebetriebs festlegen.
Auftragsende	Erfolgreiche Aufträge werden mit einem Ton bestätigt. Mögliche Werte: Aus, Ein, Nur Faxempfang
FAX-Lautsprecherlautst.	Stellt die Lautstärke der Lautsprecher und der akustischen Signale ein. FAX-Lautsprecherlautst.: Lautstärke des eingebauten Lautsprechers, wenn die Verbindung mit der Taste Aufgelegt hergestellt wird. Mögliche Werte: [0] (Stumm), [1] (Minimal), [2], [3] (Mittel), [4], [5] (Maximal)
FAX-Mithörlautstärke:	Stellt die Lautstärke der Lautsprecher beim Mithören ein. FAX-Mithörlautstärke: Lautstärke des eingebauten Lautsprechers, wenn die Verbindung ohne die Taste Aufgelegt hergestellt wird, z. B. bei Speicherübertragung. Mögliche Werte: [0] (Stumm), [1] (Minimal), [2], [3] (Mittel), [4], [5] (Maximal)

Papierzuführung

Taste [Startseite] > [...] > [Systemmenü] > [Geräte-einstell.] > [Papierzuführung]

Legt die Einstellungen von Papier und Papierquelle fest.

Einstellungen Kassette 1 (bis 4)

Taste [Startseite] > [...] > [Systemmenü] > [Geräte-einstell.] > [Papierzuführung] > [Einstellungen Kassette 1 (bis 4)]

Eigenschaft	Beschreibung
Papierformat^{*1}	Geben Sie das Papierformat für Kassette 1 (bis Kassette 4) ^{*1} an. <input checked="" type="radio"/> WICHTIG: Wählen Sie eines der verfügbaren Papierformate für die Kassette, die für den FAX-Empfang benutzt werden soll. US-Modelle: [Autom. (Zoll)] Europäische Modelle: [Autom. (Metrisch)]
Medientyp	Geben Sie den Medientyp für Kassette 1 (bis Kassette 4) ^{*1} an. Mögliche Werte: Normalpapier, Grobes, Pergament, Recycling, Vordruckt ^{*2} , Fein, Karteikarte ^{*3} , Farbiges, Gelochtes ^{*2} , Briefpapier ^{*2} , Dick, Hohe Qualität oder Anwender 1 bis 8

*1 Das angezeigte Kassettenfach variiert in Abhängigkeit des Installationsstatus der optionalen Papierzufuhr.

*2 Verwendung zum Ausdruck empfangener Faxe ist nicht möglich.

*3 Verwendung mit dem optionalen Großraummagazin (2 × 1.750 Blatt) ist nicht möglich.

Einstellungen Universalzufuhr

Taste [Startseite] > [...] > [Systemmenü] > [Geräte-einstell.] > [Papierzuführung] > [Einstellungen Universalzufuhr]

Eigenschaft	Beschreibung
Papierformat	Geben Sie das Papierformat für die Universalzufuhr an. <input checked="" type="radio"/> WICHTIG: Wählen Sie eines der verfügbaren Papierformate für die Kassette, die für den FAX-Empfang benutzt werden soll. US-Modelle: [Autom. (Zoll)] Europäische Modelle: [Autom. (Metrisch)]
Medientyp	Geben Sie den Medientyp für die Universalzufuhr an. Mögliche Werte: Normalpapier, Folien ^{*1} , Grobes, Pergament, Etiketten, Recycling, Vordruckt ^{*1} , Fein, Karteikarte, Farbiges, Gelochtes ^{*1} , Briefpapier ^{*1} , Umschläge, Dick, Beschichtet, Hohe Qualität, Anwender 1 bis 8

*1 Verwendung zum Ausdruck empfangener Faxe ist nicht möglich.

Ablagefach

Taste [Startseite] > [...] > [Systemmenü] > [Geräte- einstell.] > [Ablagefach]

Eigenschaft		Beschreibung
Ablagefach	FAX-Port 1	Sie können das Ablagefach für empfangene Faxe ändern.
	FAX-Port 2*1	<p>Mögliche Werte:</p> <ul style="list-style-type: none"> • Inneres Fach: Das Papier wird im inneren Fach des Geräts ausgeworfen. • Job Separator Fach: Das Papier wird im Job Separator ausgeworfen. <p>Mit optionalem 1.000-Blatt-Dokumentenfinisher</p> <ul style="list-style-type: none"> • Job Separator-Fach: Das Papier wird im Job Separator ausgeworfen. • Finisher Fach: Das Papier wird im Finisher-Fach des optionalen Dokumentenfinishers ausgeworfen. <p>Mit optionalem 3.000-Blatt-Dokumentenfinisher</p> <ul style="list-style-type: none"> • Job Separator-Fach: Das Papier wird im Job Separator ausgeworfen. • Fach A: Das Papier wird in Fach A des optionalen Dokumentenfinishers ausgeworfen. • Fach B: Das Papier wird in Fach B des optionalen Dokumentenfinishers ausgeworfen. <p>Mit der optionalen Mailbox</p> <ul style="list-style-type: none"> • Job Separator-Fach: Das Papier wird im Job Separator ausgeworfen. • Fach 1 bis 7: Ausgabe in die Fächer 1 bis 7 (Fach 1 befindet sich oben) des optionalen Mailbox Sorters.

*1 Erscheint bei Verwendung der optionalen 2. Leitung (Option Dual FAX).

Zuweisung Funktionstaste

Taste [Startseite] > [...] > [Systemmenü] > [Allgemeine Einstellungen] > [Zuweisung Funktionstaste]

Eigenschaft	Beschreibung
Funktionstaste 1	Weist jeder Funktionstaste eine Funktion zu.
Funktionstaste 2	<p>Mögliche Werte: Keine, Kopieren, Senden, Faxserver, FAX, Anwender-Box, Auftrags-Box, USB-Laufwerk, FAX-Box, Fax-Abrufbox, FAX-Speicher, Empfangsbox, An mich senden (E-Mail), An mich aus Box senden (E-Mail), Internetbrowser, Favoriten*1, Kopie ID Card, Anwendung*2</p> <p> HINWEIS</p> <p>Sie können die anzuzeigenden Funktionen für die folgenden Optionen auswählen: [Alle], [Anwendung], [Favoriten] und [Andere].</p>
Funktionstaste 3	

*1 Die gespeicherten Favoriten werden angezeigt.

*2 Die laufende Anwendung wird angezeigt.

Mitteilung/ Bericht

Sie können Berichte ausdrucken, um Einstellungen, Protokolle und den Status des Geräts zu überprüfen. Die Standardeinstellungen für den Druck der Ergebnisberichte können konfiguriert werden.

Druckbericht/Liste

Taste [Startseite] > [...] > [Systemmenü] > [Mitteilung/Bericht] > „Druckbericht/Liste“ [Druckbericht/Liste]

Eigenschaft	Beschreibung
Statusseite	Eine Statusseite enthält eine Reihe von Informationen über den Status des Geräts. FAX-bezogene Informationen umfassen die lokale FAX-Kennung, den lokalen Faxnamen, die FAX-Leitungseinstellungen usw. Sie können diese Informationen, falls notwendig, ausdrucken. ➔ Statusseite (Seite 7-12)
FAX-Bericht Ausgang	Die Daten der letzten 50 gesendeten Faxe werden ausgedruckt.
FAX-Bericht Eingang	Die Daten der letzten 50 empfangenen Faxe werden ausgedruckt.
Liste FAX (Index)	Die im Adressbuch gespeicherten Daten können ausgedruckt werden. Die Liste kann nach Namen (Index) oder Adressnummern sortiert werden. ➔ Adressliste drucken (Seite 2-22)
Liste FAX (Nr.)	
Zielwahlliste (FAX)	Die auf den Zielwahltasten gespeicherten Faxadressen werden als Zielwahlliste gedruckt.
FAX-Box-Liste	Sie können die FAX-Box-Liste, die die Box-Nummern und die Box-Namen der gespeicherten FAX-Boxen enthält, ausdrucken. ➔ FAX-Box-Liste drucken (Seite 5-28)

Ergebnisbericht-Einstell.

Taste [Startseite] > [...] > [Systemmenü] > [Mitteilung/ Bericht] > „Ergebnisbericht-Einstell.“

Eigenschaft	Beschreibung
Sendeergebnis-Bericht	Wenn Sie ein Fax senden, können Sie als Sendebestätigung einen Bericht ausdrucken. ➔ Sendeergebnis-Bericht (Seite 7-8)
Empfangsergebnis	Legt die Einstellungen für Ergebnisbericht Faxempfang fest.
Ergebnisbericht Faxempfang	Wenn ein Fax empfangen wird, kann ein Ergebnisbericht gedruckt werden. ➔ FAX-Empfangsergebnis-Bericht (Seite 7-10)
Typ Empf.ergebnisbericht	Sie können sich anstatt der Prüfung des Empfangsergebnisberichts den FAX-Empfang auch per E-Mail melden lassen. ➔ Bericht des Fax-Empfangsergebnisses per E-Mail versenden (Seite 7-13)
Einst. Meld. Auftragsende	Fügt ein Bild zur Nachricht hinzu. Mögliche Werte: Bild nicht anhängen, Bild anhängen

FAX-Kommunikationsbericht

Taste [Startseite] > [...] > [Systemmenü] > [Mitteilung/ Bericht] > „FAX-Kommunikationsbericht“

Eigenschaft	Beschreibung
FAX-Bericht Ausgang	Legt die Einstellungen für den FAX-Bericht Ausgang fest.
Automatischer Druck	Der Aktivitätsbericht wird nach 50 gesendeten Faxen automatisch ausgedruckt. Mögliche Werte: Ein, Aus ➔ Aktivitätsbericht (Seite 7-11)
Bericht drucken	Druckt den Bericht des gesendeten Faxes.
FAX-Bericht Eingang	Legt die Einstellungen für den FAX-Bericht Eingang fest.
Automatischer Druck	Der Aktivitätsbericht wird nach 50 empfangenen Faxen automatisch ausgedruckt. Mögliche Werte: Ein, Aus ➔ Aktivitätsbericht (Seite 7-11)
Bericht drucken	Druckt den Bericht des empfangenen Faxes.

Funktions-Einstellungen

Legt Einstellungen für Kopier-, Sende- und Dokumentenboxfunktionen fest.

Funktionsstandardwerte

Taste [Startseite] > [...] > [Systemmenü] > [Funktions-Einstellungen] > [Funktionsstandardwerte]

Senden/Speichern

Taste [Startseite] > [...] > [Systemmenü] > [Funktions-Einstellungen] > [Funktionsstandardwerte] > [Senden/Speichern]

Eigenschaft	Beschreibung
Auflösung Faxsendung	Wählen Sie die Standardauflösung für das Scannen. Mögliche Werte: 600x600dpi, 400x400dpi Ultrafein, 200x400dpi Superfein, 200x200dpi Fein, 200x100dpi Normal
Mehrfach-Scan (FAX)	Legt die Standardwerte für den Mehrfach-Scan fest. Mögliche Werte: Aus, Ein
Rand löschen/ Vollständiger Scan (FAX)	Legt die Standardwerte für Rand löschen/Vollständiger Scan (FAX) fest. Mögliche Werte: Standard, Vollständiger Scan, Rand löschen Blatt, Rand löschen Buch, Einzel Rand löschen
Betreff/Text i-FAX*1	Legt den Betreff und die Nachricht fest, die automatisch eingefügt werden (Standardbetreff und -text), wenn eingescannte Originale per i-FAX versendet werden. Mögliche Werte: Betreff: Bis zu 256 Zeichen können eingegeben werden. Nachricht: Bis zu 500 Zeichen können eingegeben werden.



*1 Diese Anzeige erscheint nur, wenn das optionale Internet-FAX-Kit installiert ist.

FAX/i-FAX

Taste [Startseite] > [...] > [Systemmenü] > [Funktions-Einstellungen] > [FAX/i-FAX]

Lokale FAX-Einstellung

Taste [Startseite] > [...] > [Systemmenü] > [Funktions-Einstellungen] > [FAX/i-FAX] > [Lokale FAX-Einstellung]

Eigenschaft		Beschreibung
Port 1/ Port 2* ¹	Lokaler Faxname	Geben Sie den Namen des FAX-Geräts für die Sendekopfzeile (TTI) ein.  HINWEIS: Sind zwei FAX-Kits im Gerät installiert, kann für jede Leitung eine eigene Kennung eingegeben werden. Der für Lokaler FAX-Name (Leit. 1) hinterlegte Eintrag wird auch dem Internet-FAX zugewiesen. Diese Einstellung ist Teil des Schnelleinstellungs-Assistenten. ➔ Schnelleinstellungs-Assistent (Seite 2-11)
	Lokale FAX-Nummer 1/2* ¹	Geben Sie die Kennung des FAX-Geräts für die Sendekopfzeile ein. Wenn Sie bereits eine Kennung gespeichert haben, wird die derzeit gespeicherte Kennung angezeigt. Diese Einstellung ist Teil des Schnelleinstellungs-Assistenten. ➔ Schnelleinstellungs-Assistent (Seite 2-11)
Andere	Lokale FAX-ID	Speicherung einer lokalen FAX-ID nur im Bedarfsfall. Diese Einstellung ist Teil des Schnelleinstellungs-Assistenten. ➔ Schnelleinstellungs-Assistent (Seite 2-11)  HINWEIS: Die lokale FAX-ID wird für die Übertragungsbeschränkung verwendet. Geben Sie im Normalfall nichts ein. ➔ Sendebeschränkungen (Seite 8-18)
	TTI	Die Sendekopfzeile (Transmit Terminal Identification oder TTI) enthält Daten zu Ihrem FAX-Gerät (Transmit Terminal = Sendegerät), die auf dem Fax des empfangenden Systems ausgedruckt werden. Die Daten enthalten: Sendezeitpunkt, Sendedatum, Anzahl der gesendeten Seiten, Name und Faxnummer. Auf diesem Gerät können Sie selbst entscheiden, ob die TTI auf dem Empfangssystem ausgedruckt werden soll oder nicht. Als Position der Senderkennung können Sie wählen, ob die Daten innerhalb oder außerhalb des übertragenden FAX-Inhalts ausgegeben werden sollen. Mögliche Werte: Aus, Innen, Außen  HINWEIS: Normalerweise wird der Name des lokalen FAX-Geräts auf der Sendekopfzeile (TTI) ausgedruckt. Wenn die Kostenstellenverwaltung aktiviert ist und Sie nach der Eingabe der Konto-ID ein FAX-Dokument versenden, kann über eine Einstellung gewählt werden, ob der Kontoname oder der lokale Faxname gesendet wird. Diese Einstellung ist Teil des Schnelleinstellungs-Assistenten. ➔ Schnelleinstellungs-Assistent (Seite 2-11)
	Konto als lokaler FAX-Name	Legt fest, ob ein Kontoname als Lokaler FAX-Name verwendet werden soll. Mögliche Werte: Aus, Ein

*1 Erscheint bei Verwendung der optionalen 2. Leitung (Option Dual FAX).

Druckeinstellungen

Taste [Startseite] > [...] > [Systemmenü] > [Funktions-Einstellungen] > [FAX/i-FAX] > [Druckeinstellungen]



Eigenschaft		Beschreibung
Allgemeine Einstellungen	Medientyp-einstellung	<p>Geben Sie den Medientyp ein, der für den Ausdruck des empfangenen Faxes verwendet werden soll.</p> <p>Mögliche Werte: Alle Medien, Normalpapier, Grobes, Pergament, Etiketten, Recycling, Fein, Karteikarten, Farbiges, Umschläge, Dickes, Beschichtet, Hohe Quali. und Anwender 1-8.</p> <p>➔ Medientyp für den Ausdruck (Seite 4-7)</p> <p> HINWEIS Wenn eine Papierquelle für FAX reserviert ist, wird das Papier aus der Kassette eingezogen, die als Papierquelle reserviert ist.</p> <p>➔ Papierquelle für FAX reserv. (Seite 8-11)</p>
	Papierquelle für FAX reserv.	<p>Legen Sie die reservierte Papierquelle für FAX fest. Kann die Kassetten unten nicht auswählen.</p> <ul style="list-style-type: none"> • Papierformat ist anders als Automatisch eingestellt. • Medientyp ist auf vorgedruckt, gelochtes Papier, Briefpapier eingestellt. <p>Mögliche Werte: Kassette 1 bis 4</p> <p>➔ Papierquelle für FAX reserv. (Seite 4-8)</p> <p> HINWEIS Für FAX bezogene Berichte wird das Papier aus der Kassette eingezogen, die als Papierquelle reserviert ist.</p>
	Reduzierte Empfangsgröße	<p>Wenn das empfangene Dokument größer ist als das verfügbare Papier, können Sie die Druckgröße reduzieren.</p> <p>Mögliche Werte: Aus, Ein</p> <p>➔ Reduzierte Empfangsgröße (Seite 4-8)</p>
	Einstellungen Universalzufuhr	<p>Wählen Sie, ob beim Ausdruck des empfangenen Faxes die Universalzufuhr verwendet werden soll.</p> <p>Mögliche Werte: Aus, Ein</p> <p>➔ Universalzufuhr (Seite 4-8)</p>
	Empfangsdatum/-uhrzeit	<p>Die Funktion Empfangsdatum/-uhrzeit fügt das Datum und die Uhrzeit des Empfangs, Absenderinformationen und die Anzahl der Seiten am oberen Seitenrand ein, wenn das Fax ausgedruckt wird. Dies ist eine sinnvolle Bestätigung der Empfangszeit, wenn das Fax in einer anderen Zeitzone abgesendet wurde.</p> <p>Mögliche Werte: Aus, Ein</p> <p>➔ Empfangsdatum/-uhrzeit (Seite 4-9)</p>
	Duplexdruck	<p>Wenn die empfangenen Seiten gleich breit sind, werden sie auf beiden Seiten des Blatts ausgedruckt.</p> <p>Mögliche Werte: Aus, Ein</p> <p>➔ Duplexdruck (Seite 4-9)</p>
Allgemeine Einstellungen	2-auf-1-Druck	<p>Wenn Sie ein mehrseitiges Dokument in den Formaten Statement oder A5 empfangen, können Sie mit dieser Funktion 2 Seiten des FAX-Dokuments auf ein Blatt Letter oder A4 drucken.</p> <p>Mögliche Werte: Aus, Ein</p> <p>➔ 2-auf-1-Druck (Seite 4-9)</p>

Eigenschaft		Beschreibung
Port 1/ Port 2*1	Ablagefach	Sie können das Ablagefach für empfangene Faxe ändern. ➔ Ablagefach (Seite 8-7)

*1 Erscheint bei Verwendung der optionalen 2. Leitung (Option Dual FAX).

FAX-Übertragung

Taste [Startseite] > [...] > [Systemmenü] > [Funktions-Einstellungen] > [FAX/i-FAX] > [FAX-Übertragung]

Eigenschaft		Beschreibung
Wiederholversuche		Die Anzahl der Wahlwiederholungen kann geändert werden. Mögliche Werte: 0 bis 14 Diese Einstellung ist Teil des Schnelleinstellungs-Assistenten. ➔ Schnelleinstellungs-Assistent (Seite 2-11)
Immer Mehrfach-Scan mit Vorlagenglas		Um ein Dokument vom Vorlagenglas zu scannen und es als Fax zu senden, wird ‚Immer Mehrfach-Scan mit Vorlagenglas‘ eingestellt. Mögliche Werte: Ein, Aus
Port 1/ Port 2*1	Wählmethode (Nur US-Modelle)	Wählen Sie die Telefonleitung je nach Vertrag mit Ihrer Telefongesellschaft. Wenn Sie nicht die richtige FAX-Leitung wählen, kann kein Fax versendet werden. Mögliche Werte: Tone (DTMF), Pulse (10PPS) Diese Einstellung ist Teil des Schnelleinstellungs-Assistenten. ➔ Schnelleinstellungs-Assistent (Seite 2-11)
	ECM Senden	Legt fest, ob ECM bei Sendungen benutzt werden soll. ECM ist eine Kommunikationsart, die von der ITU-T (International Telecommunication Union) festgelegt wurde, und die eine erneute Übertragung fehlerhafter Daten ermöglicht. FAX-Geräte, die mit ECM ausgerüstet sind, überprüfen während der Kommunikation, ob Fehler aufgrund von Leitungsgeräuschen aufgetreten sind, und verhindern die fehlerhafte Darstellung des Bilds. Mögliche Werte: Ein, Aus  HINWEIS Wird eine Leitung mit hohen Störgeräuschen verwendet, kann die Übertragung ein wenig länger als bei der Auswahl [Aus] sein.
	Startgeschw. Send. (Leit. 1)	Legt die Anfangsgeschwindigkeit der Übertragung fest. Bei schlechten Übertragungsbedingungen kann die korrekte Übertragung erschwert sein. In diesem Fall ist die Wahl einer geringeren Anfangsgeschwindigkeit zu empfehlen. Mögliche Werte: 9600 bps, 14400 bps, 33600 bps  HINWEIS Im Normalfall sollten die Standardeinstellungen benutzt werden.

*1 Erscheint bei Verwendung der optionalen 2. Leitung (Option Dual FAX).

Faxempfang





Taste [Startseite] > [...] > [Systemmenü] > [Funktions-Einstellungen] > [FAX/i-FAX] > [Faxempfang]

Verschl.-Code-speichern.

Taste [Startseite] > [...] > [Systemmenü] > [Funktions-Einstellungen] > [FAX/i-FAX] > [Verschl.-Code-speichern.]

Speichert einen Verschlüsselungscode für die verschlüsselte Übertragung.

➔ [Verschlüsselung \(Seite 5-42\)](#)

Eigenschaft		Beschreibung
Ruftöne	Ruftöne (Normal)	In der Betriebsart automatischer Empfang kann die Anzahl der Klingelzeichen, bis das FAX-Gerät sich meldet, eingestellt werden.  HINWEIS Diese Einstellung ist in einigen Regionen nicht verfügbar.
	Ruftöne (TAD)	In der Betriebsart Automatisches Umschalten FAX/Anrufbeantworter kann die Anzahl der Klingelzeichen, bis das FAX-Gerät sich meldet, eingestellt werden.  HINWEIS Diese Einstellung ist in einigen Regionen nicht verfügbar.
	Rufton (FAX/TEL)	In der Betriebsart Automatisches Umschalten FAX/TEL kann die Anzahl der Klingelzeichen, bis das FAX-Gerät sich meldet, eingestellt werden.  HINWEIS Diese Einstellung ist in einigen Regionen nicht verfügbar.
Port 1/ Port 2* ¹	Empfangs-Anfangsgeschwindigkeit	Legt die Anfangsgeschwindigkeit des Empfangs fest. Bei schlechten Übertragungsbedingungen kann die korrekte Übertragung erschwert sein. In diesem Fall ist die Wahl einer geringeren Anfangsgeschwindigkeit zu empfehlen. Mögliche Werte: 9600 bps, 14400 bps, 33600 bps  HINWEIS Im Normalfall sollten die Standardeinstellungen benutzt werden.
	ECM Empfangen	Legt fest, ob ECM beim Empfang benutzt werden soll. ECM ist eine Kommunikationsart, die von der ITU-T (International Telecommunication Union) festgelegt wurde, und die eine erneute Übertragung fehlerhafter Daten ermöglicht. FAX-Geräte, die mit ECM ausgerüstet sind, überprüfen während der Kommunikation, ob Fehler aufgrund von Leitungsgeräuschen aufgetreten sind, und verhindern die fehlerhafte Darstellung des Bilds. Mögliche Werte: Ein, Aus  HINWEIS Wird eine Leitung mit hohen Störgeräuschen verwendet, kann die Übertragung ein wenig länger als bei der Auswahl [Aus] sein.
Andere	Empfangseinstellung	Wählen Sie die Empfangsart je nach Verwendung. Mögliche Werte: Autom. (Normal), Autom. (FAX/TEL), Autom. (TAD), Man. Empfang Mögliche Werte: Muster 1 (Normaler Rufton), Muster 2 (Zweimal Klingeln), Muster 3 (Kurz-kurz-lang), Muster 4 (Kurz-lang-kurz) ➔ Faxempfang (Seite 4-2) Manueller Empfang (Seite 4-5)
	Einwahl per Fernschaltung	Um den FAX-Empfang von einem Telefon aus zu starten, gehen Sie wie nachstehend beschrieben vor. Mögliche Werte: 00 - 99 ➔ Fernumschaltung (Seite 5-53)
	Verschlüsselter Empfang	Aktiviert den verschlüsselten Empfang. Mögliche Werte: Aus, Ein Falls die Einstellung aktiviert wird, legen Sie einen Verschlüsselungscode fest. ➔ Verschlüsselung (Seite 5-42)
	Empfangsanschluss*¹	Eine der beiden Leitungen kann für den Empfang freigehalten werden. Mögliche Werte: Aus, Anschluss 1, Anschluss 2 ➔ Wahl des Empfangsanschlusses (Seite 9-3)

*1 Erscheint bei Verwendung der optionalen 2. Leitung (Option Dual FAX).

Kommunikationsbeschränkung Fax

Taste [Startseite] > [...] > [Systemmenü] > [Funktions-Einstellungen] > [FAX/i-FAX] > [Kommunikationsbeschränkung Fax]

Mit dieser Funktion werden Faxdokumente nur gesendet oder empfangen, wenn die Kommunikationsbedingungen eingehalten werden.

➔ [Sendebeschränkungen \(Seite 8-18\)](#)

Ton

Taste [Startseite] > [...] > [Systemmenü] > [Funktions-Einstellungen] > [FAX/i-FAX] > [Ton]

Eigenschaft	Beschreibung
FAX-Lautsprecherlautst.	Stellt die Lautstärke der Lautsprecher und der akustischen Signale ein. ➔ FAX-Lautsprecherlautst. (Seite 8-5)
FAX-Mithörlautstärke:	Stellt die Lautstärke der Lautsprecher beim Mithören ein. ➔ FAX-Mithörlautstärke: (Seite 8-5)
Auftragsende	Erfolgreiche Aufträge werden mit einem Ton bestätigt. ➔ Auftragsende (Seite 8-5)

Anzeige FAX-Protokoll

Taste [Startseite] > [...] > [Systemmenü] > [Funktions-Einstellungen] > [FAX/i-FAX] > [Anzeige FAX-Protokoll]

Eigenschaft	Beschreibung
Anzeige FAX-Protokoll	Legt die Art der Anzeige von Status und Protokollen fest. Mögliche Werte: Alle zeigen, Alle ausblenden

Einstellungen Falschsendung verhindern

Taste [Startseite] > [...] > [Systemmenü] > [Funktions-Einstellungen] > [FAX/i-FAX] > [Einstellungen Falschsendung verhindern]

Eigenschaft	Beschreibung
Ziel vor Senden prüfen	Beim Ausführen von Sendeaufträgen kann eine Bestätigungsanzeige für das gewählte Ziel nach Drücken der Taste [Start] eingeblendet werden. Mögliche Werte: Aus, Ein
Eingabe prüfen neues Ziel	Beim Hinzufügen von neuen Zielen kann eine Bestätigungsanzeige zur Überprüfung des neuen Ziels eingeblendet werden. Mögliche Werte: Aus, Ein
Eingabe neues Ziel (FAX)	Legt fest, ob ein Ziel über die Tastatur eingegeben werden kann. Wenn diese Option auf [Abweisen] gesetzt wurde, können Sie das Ziel nicht direkt eingeben. Mögliche Werte: Nicht zulassen, Zulassen
Neuaufruf Ziel	Legt fest, ob über die Sendeanzeige die Funktion [Neuaufruf Ziel] aktiviert werden soll. Mögliche Werte: Nicht zulassen, Zulassen
Rundsenden	Legt fest, ob Rundsenden aktiviert werden soll. Mögliche Werte: Nicht zulassen, Zulassen
Verwendung voriger Ziele	Verwendung vorheriger Ziele zulassen. Mögliche Werte: Nicht zulassen, Zulassen
Vorherige Ziele löschen	Vorherige Ziele löschen.

Standardanzeige (Senden/FAX)

Taste [Startseite] > [...] > [Systemmenü] > [Funktions-Einstellungen] > [FAX/i-FAX] > [Standardanzeige (Senden/FAX)]

Eigenschaft	Beschreibung
Standardanzeige (Senden/FAX)	Wählen Sie eine Standardanzeige nach Auswahl der Taste [Senden] aus. Mögliche Werte: Ziel, Adressbuch, Zielwahltaste

Funktionen in Basiskarte (FAX)

Taste [Startseite] > [...] > [Systemmenü] > [Funktions-Einstellungen] > [FAX/i-FAX] > [Funktionen in Basiskarte (FAX)]

Eigenschaft	Beschreibung
Funktionen in Basiskarte FAX	Wählt die Funktionen, die als Basisfunktionen gespeichert werden sollen. Sechs Funktionen in der Basis-Anzeige werden wahlweise angezeigt, jedoch können die wichtigsten Funktionen schnell geändert werden. ➔ Funktionen in Basiskarte FAX (Seite 8-5)

Verwenden von i-FAX

Taste [Startseite] > [...] > [Systemmenü] > [Funktions-Einstellungen] > [FAX/i-FAX] > [Verwenden von i-FAX]

Eigenschaft	Beschreibung
Verwenden von i-FAX	Legt fest, ob i-FAX benutzt werden soll. Mögliche Werte: Aus, Ein

Abrufbox

Taste [Startseite] > [...] > [Systemmenü] > [Funktions-Einstellungen] > [FAX/i-FAX] > [Abrufbox]

Eigenschaft	Beschreibung
Abrufbox	Für weitere Hinweise zur Abrufbox siehe auch ➔ FAX-Abruf (Seite 5-32)

FAX-Speicher Empfangsbox

Taste [Startseite] > [...] > [Systemmenü] > [Funktions-Einstellungen] > [FAX/i-FAX] > [FAX-Speicher Empfangsbox]

Eigenschaft	Beschreibung
FAX-Speicher Empfangsbox	Legt fest, ob empfangene Faxe in der FAX-Speicher Empfangsbox gespeichert werden sollen. ➔ FAX-Speicher Empfangsbox (Seite 8-16)

Ergebnisbericht-Einstell.

Taste [Startseite] > [...] > [Systemmenü] > [Funktions-Einstellungen] > [FAX/i-FAX] > [Ergebnisbericht-Einstell.]

Eigenschaft	Beschreibung
FAX-Bericht Ausgang	Der Aktivitätsbericht wird nach 50 gesendeten Faxen automatisch ausgedruckt. ➔ FAX-Bericht Ausgang (Seite 8-9)
FAX-Bericht Eingang	Der Aktivitätsbericht wird nach 50 empfangenen Faxen automatisch ausgedruckt. ➔ FAX-Bericht Eingang (Seite 8-9)

Ergebnismeldung

Taste [Startseite] > [...] > [Systemmenü] > [Funktions-Einstellungen] > [FAX/i-FAX] > [Ergebnismeldung]

Eigenschaft	Beschreibung
FAX-Sendeergebnisbericht	Wenn Sie ein Fax senden, können Sie als Sendebestätigung einen Bericht ausdrucken. ➔ Sendeergebnis-Bericht (Seite 7-8)
Ergebnisbericht Faxempfang	Wenn ein Fax empfangen wird, kann ein Ergebnisbericht gedruckt werden. ➔ FAX-Empfangsergebnis-Bericht (Seite 7-10)

FAX-Speicher Empfangsbox

Taste [Startseite] > [...] > [Systemmenü] > [Funktions-Einstellungen] > [FAX-Speicher Empfangsbox]

Eigenschaft	Beschreibung
FAX-Speicher Empfang	Legt fest, ob empfangene Faxe in der FAX-Speicher Empfangsbox gespeichert werden sollen. Mögliche Werte: Aus, Ein

Status

Taste [Startseite] > [...] > [Systemmenü] > [Funktions-Einstellungen] > [Status]

Eigenschaft		Beschreibung
Status/ Protokoll anzeigen	Anzeige FAX- Protokoll	Legt die Art der Anzeige von Status und Protokollen fest. Mögliche Werte: Alle zeigen, Alle ausblenden

Sicherheits-Einstellungen

Legt die Sicherheitseinstellungen fest.

Einstellungen Gerätesicherheit

Taste [Startseite] > [...] > [Systemmenü] > [Sicherh.- Einstell.] > „Einstellungen Gerätesicherheit“

Eigenschaft		Beschreibung
Unzulässige Zeit		Mit dieser Einstellung legen Sie eine Zeitspanne fest, in der keine Faxe ausgedruckt werden. Für weitere Informationen siehe auch ➔ Unzulässige Zeit (Seite 8-26)
Status/Protokoll anzeigen	Anzeige FAX-Protokoll	Legt die Art der Anzeige von Status und Protokollen fest. ➔ Status/Protokoll anzeigen (Seite 8-17)

Sendebeschränkungen

Mit dieser Funktion werden Faxdokumente nur gesendet oder empfangen, wenn die Kommunikationsbedingungen eingehalten werden. Wenn Sie diese Funktion aktivieren, schränken Sie die Gegenstellen ein, mit denen Sie kommunizieren können.

Die Funktion besteht darin, dass Sie Kommunikationsbedingungen (Faxnr. freie Liste/Fax ID Freie Liste) festlegen und die Übertragungsbeschränkungen vorher einstellen. Wenn das Gerät Faxdokumente sendet oder empfängt, müssen Sie für diese spezielle Funktion keine eigenen Vorgänge durchführen, sondern können das Gerät normal betreiben. Wenn der Sende- oder Empfangsvorgang bereits begonnen hat, führt das Gerät die Übertragung durch, die den Kommunikationsbedingungen entspricht. Wenn die Übertragung die Bedingungen nicht erfüllt, meldet das Gerät einen Fehler. In diesem Modus können Sie auch eine **[Abweisungsliste]** für Empfangsbeschränkungen einstellen, damit der Empfang von Sendern, die auf der Liste der abzuweisenden Faxnummern stehen, oder von Sendern, deren lokale FAX-Kennung nicht gespeichert ist, abgewiesen wird. (Sie können unter „Unbekannte Empfangsnummer“ festlegen, ob der Empfang von einem Teilnehmer, dessen lokale FAX-Kennung nicht gespeichert ist, zugelassen oder abgewiesen werden soll.)

➔ [Unbekannte Empfangsnummer \(Seite 8-25\)](#)



HINWEIS

Bevor Sie die Beschränkungen verwenden, lesen Sie die nachstehenden Hinweise zu den Voraussetzungen und zur Einrichtung der Kommunikation und der Empfangsabweisung genau durch und stimmen Sie sich mit den Gegenstellen ab, mit denen Sie kommunizieren.

	Voraussetzungen	Voraussetzung für Kommunikation
Senden beschränkungen	<ul style="list-style-type: none"> Speichern Sie die zulässigen Faxnummern oder die zulässigen FAX-IDs.*¹ ➔ Zulässige Faxnummern speichern (Seite 8-19) Zulässige ID-Nummer speichern (Seite 8-22) Die Sendebeschränkungen werden unter [Freie-Liste + Adressbuch] unter den Sendebegrenzungen eingestellt. ➔ Sendebeschränkungen einstellen (Seite 8-24) Speichern Sie die Informationen über die Faxnummer oder FAX-ID der Gegenstellen. 	<ul style="list-style-type: none"> Die lokale FAX-Kennung des Empfängers passt zur zulässigen Faxnummer auf dem Gerät. Die lokale FAX-ID des Empfängers passt zur zulässigen FAX-ID auf dem Gerät. Wenn die Nummer mit dem Adressbuch oder mit Kurzwahl gewählt wurde, müssen die letzten 4 Stellen der Nummer zu den letzten 4 Stellen der lokalen FAX-Kennung des Empfängers passen. (Ausgenommen manuelles Senden.)
Empfangsbeschränkungen	<ul style="list-style-type: none"> Speichern Sie die zulässigen Faxnummern oder die zulässigen FAX-IDs.*² ➔ Zulässige Faxnummern speichern (Seite 8-19) Zulässige ID-Nummer speichern (Seite 8-22) Die Empfangsbeschränkungen werden unter [Freie-Liste + Adressbuch] unter den Empfangsbeschränkungen eingestellt. ➔ Empfangsbeschränkungen einstellen (Seite 8-24) Speichern Sie die Informationen über die Faxnummer oder FAX-ID der Gegenstellen. 	<ul style="list-style-type: none"> Die lokale FAX-Kennung des Empfängers passt zur zulässigen Faxnummer auf dem Gerät. Die lokale FAX-ID des Senders passt zur zulässigen FAX-ID auf dem Gerät. Eine Faxnummer, die zu den letzten 4 Stellen der lokalen FAX-Kennung des Senders passt, ist im Adressbuch auf diesem Gerät registriert.

*1 Wenn für den Empfänger keine zulässige Faxnummer oder FAX-ID vorhanden ist, wird die Sendung nicht abgewiesen.

*2 Wenn für den Sender keine zulässige Faxnummer oder FAX-ID vorhanden ist, wird der Empfang nicht abgewiesen.

	Voraussetzungen	Empfangsabweisung Voraussetzungen
Empfang abweisen	<ul style="list-style-type: none"> Abzuweisende Faxnummern speichern.*¹ ➔ Abzuweisende Faxnummern speichern (Seite 8-21) Die Empfangsbeschränkungen werden unter [Abweisungsliste] unter den Empfangsbeschränkungen eingestellt. ➔ Empfangsbeschränkungen einstellen (Seite 8-24) 	<ul style="list-style-type: none"> Die lokale FAX-Kennung des Senders ist nicht registriert. Die lokale FAX-Kennung des Senders passt zu einer registrierten unzulässigen Faxnummer auf dem Gerät.

*1 Wenn keine Faxnummern für die Abweisung gespeichert sind, werden nur Faxe von Sendern abgewiesen, deren lokale FAX-Kennungen (d. h. lokale FAX-Informationen, nicht die eigentlichen Nummern) nicht gespeichert sind.

Zulässige Faxnummern speichern



HINWEIS

Bis zu 50 zulässige Faxnummern können gespeichert werden.

1 Anzeige aufrufen.

Taste [**Startseite**] > [...] > [**Systemmenü**] > [**Funktions-Einstellungen**] > [**FAX/i-FAX**] > [**Kommunikationsbeschränkung Fax**] > [**Freie Nr. Liste**]

2 Zulässige Faxnummer eingeben.

- 1 Wählen Sie [**Hinzufügen**].
- 2 Geben Sie mit den Zifferntasten die zulässige Faxnummer ein (bis zu 20 Ziffern).



HINWEIS

Wählen Sie [**Pause**], um eine Pause (-) zwischen den Ziffern einzugeben.

Wählen Sie [**Leertaste**], um einen Leerschritt einzugeben.

Benutzen Sie [**<**] oder [**>**], um den Cursor zu bewegen.

Mit der [**Rücktaste**] löschen Sie ein Zeichen links vom Cursor.

- 3 Bestätigen Sie mit [**OK**].

3 Zum Speichern weiterer zulässiger Faxnummern die Schritte 2-1 bis 2-3 wiederholen.

Zulässige Faxnummer ändern

1 Anzeige aufrufen.

Taste **[Startseite]** > [...] > **[Systemmenü]** > **[Funktions-Einstellungen]** > **[FAX/i-FAX]** > **[Kommunikationsbeschränkung Fax]** > **[Freie Nr. Liste]**

2 Ändern

- 1 Wählen Sie **[☰]** (Infosymbol) für die zulässige Faxnummer, die Sie ändern möchten, und geben Sie eine neue Nummer ein.



HINWEIS

Für weitere Informationen zur Eingabe von Zahlen siehe auch

➔ [Zulässige Faxnummern speichern \(Seite 8-19\)](#)

- 2 Bestätigen Sie mit **[OK]**.
Die Änderung wurde vorgenommen.

Zulässige FAX-Nummer löschen

1 Anzeige aufrufen.

Taste **[Startseite]** > [...] > **[Systemmenü]** > **[Funktions-Einstellungen]** > **[FAX/i-FAX]** > **[Kommunikationsbeschränkung Fax]** > **[Freie Nr. Liste]**

2 Löschen

- 1 Wählen Sie die zulässige Faxnummer, die Sie löschen möchten, und wählen Sie **[Löschen]**.
- 2 Wählen Sie **[Löschen]**.
Die zulässige Nummer ist gelöscht.

Abzuweisende Faxnummern speichern



HINWEIS

Bis zu 50 abzuweisende Faxnummern können gespeichert werden.

1 Anzeige aufrufen.

Taste [Startseite] > [...] > [Systemmenü] > [Funktions-Einstellungen] > [FAX/i-FAX] > [Kommunikationsbeschränkung Fax] > [Abweisungsliste]

2 Abzuweisende Nummer hinzufügen.

1 Wählen Sie [Hinzufügen].

2 Geben Sie mit den Zifferntasten die abzuweisende Faxnummer ein (bis zu 20 Ziffern).



HINWEIS

Wählen Sie [Pause], um eine Pause (-) zwischen den Ziffern einzugeben.

Wählen Sie [Leertaste], um einen Leerschritt einzugeben.

Benutzen Sie [<] oder [>], um den Cursor zu bewegen.

Mit der [Rücktaste] löschen Sie ein Zeichen links vom Cursor.

3 Bestätigen Sie mit [OK].

3 Zum Speichern weiterer abzuweisender Faxnummern die Schritte 2-1 bis 2-3 wiederholen.

Abzuweisende Faxnummer ändern

1 Anzeige aufrufen.

Taste [Startseite] > [...] > [Systemmenü] > [Funktions-Einstellungen] > [FAX/i-FAX] > [Kommunikationsbeschränkung Fax] > [Abweisungsliste]

2 Ändern

1 Wählen Sie das [☰] (Infosymbol), um die abzuweisende Faxnummer, die Sie ändern möchten, aufzurufen.

2 Geben Sie die neue Nummer ein.



HINWEIS

Für weitere Informationen zur Eingabe von Zahlen siehe auch

➔ [Abzuweisende Faxnummern speichern \(Seite 8-21\)](#)

3 Bestätigen Sie mit [OK].

Die Änderung wurde vorgenommen.

Abzuweisende Faxnummer löschen

1 Anzeige aufrufen.

Taste [Startseite] > [...] > [Systemmenü] > [Funktions-Einstellungen] > [FAX/i-FAX] > [Kommunikationsbeschränkung Fax] > [Abweisungsliste]

2 Löschen

- 1 Wählen Sie die abzuweisende Faxnummer, die Sie löschen möchten, und wählen Sie [Löschen].
- 2 Wählen Sie [Löschen].
Die zulässige Nummer ist gelöscht.

Zulässige ID-Nummer speichern



HINWEIS

Bis zu 25 zulässige ID-Nummern können gespeichert werden.

1 Anzeige aufrufen.

Taste [Startseite] > [...] > [Systemmenü] > [Funktions-Einstellungen] > [FAX/i-FAX] > [Kommunikationsbeschränkung Fax] > [ID Freie Liste]

2 Zulässige ID-Nummer hinzufügen.

- 1 Wählen Sie [Hinzufügen].
- 2 Benutzen Sie die Zifferntasten, um die freie ID-Nr. einzugeben (0000 bis 9999).
- 3 Bestätigen Sie mit [OK].

3 Zum Speichern weiterer zulässiger ID-Nummern die Schritte 2-1 bis 2-3 wiederholen.

Zulässige ID-Nummer ändern

1 Anzeige aufrufen.

Taste [Startseite] > [...] > [Systemmenü] > [Funktions-Einstellungen] > [FAX/i-FAX] > [Kommunikationsbeschränkung Fax] > [ID Freie Liste]

2 Ändern

- 1 Wählen Sie das [☰] (Infosymbol), um die zulässige Faxnummer, die Sie ändern möchten, aufzurufen.
- 2 Geben Sie die neue Nummer ein.



HINWEIS

Für weitere Informationen zur Eingabe von Zahlen siehe auch

➔ [Zulässige ID-Nummer speichern \(Seite 8-22\)](#)

- 3 [OK] > [Schließen]
Die Änderung wurde vorgenommen.

Zulässige ID-Nummer löschen

1 Anzeige aufrufen.

Taste [Startseite] > [...] > [Systemmenü] > [Funktions-Einstellungen] > [FAX/i-FAX] > [Kommunikationsbeschränkung Fax] > [ID Freie Liste]

2 Löschen

- 1 Wählen Sie die zulässige Faxnummer, die Sie löschen möchten, und wählen Sie [Löschen].
- 2 Wählen Sie [Löschen].
Die zulässige Nummer ist gelöscht.

Sendebeschränkungen einstellen

Sie können die Gegenstellen, an die FAX-Dokumente gesendet werden dürfen, auf jene beschränken, die in den zulässigen Faxnummern und zulässigen ID-Nummern bzw. im Adressbuch gespeichert sind. Wenn Sie die Sendebeschränkungen ändern, gehen Sie wie nachstehend beschrieben vor.

1 Anzeige aufrufen.

Taste [**Startseite**] > [...] > [**Systemmenü**] > [**Funktions-Einstellungen**] > [**FAX/i-FAX**] > [**Kommunikationsbeschränkung Fax**] > [**Sendebeschränk.**]

2 Einstellungen vornehmen.

Wenn Sie die Sendebeschränkungen nicht verwenden möchten, wählen Sie [**Aus**].
Wenn Sie die Gegenstellen, an die Faxdokumente gesendet werden dürfen, auf jene beschränken wollen, die in den zulässigen Faxnummern und zulässigen ID-Nummern bzw. im Adressbuch gespeichert sind, wählen Sie [**Freie-Liste + Adressbuch**].

Empfangsbeschränkungen einstellen

Sie können die Gegenstellen, von denen FAX-Dokumente empfangen werden dürfen, auf jene beschränken, die in den zulässigen Faxnummern und zulässigen ID-Nummern bzw. im Adressbuch gespeichert sind. In diesem Modus können Sie auch eine [**Abweisungsliste**] für Empfangsbeschränkungen einstellen, damit der Empfang von Sendern, die auf der Liste der abzuweisenden Faxnummern stehen, oder von Sendern, deren lokale FAX-Kennung nicht gespeichert ist, abgewiesen wird. (Sie können unter „Unbekannte Empfangsnummer“ festlegen, ob der Empfang von einem Teilnehmer, dessen lokale FAX-Kennung nicht gespeichert ist, zugelassen oder abgewiesen werden soll.)

➔ [Unbekannte Empfangsnummer \(Seite 8-25\)](#)

Wenn Sie die Empfangsbeschränkungen ändern möchten, gehen Sie wie nachstehend beschrieben vor.

1 Anzeige aufrufen.

Taste [**Startseite**] > [...] > [**Systemmenü**] > [**Funktions-Einstellungen**] > [**FAX/i-FAX**] > [**Kommunikationsbeschränkung Fax**] > [**Empf.beschränk.**]

2 Einstellungen vornehmen.

Wenn Sie die Empfangsbeschränkungen nicht verwenden wollen,
Wählen Sie [**Aus**].

Um Gegenstellen, von denen FAX-Dokumente empfangen werden dürfen, auf jene zu beschränken, die in den zulässigen Faxnummern und zulässigen ID-Nummern bzw. im Adressbuch gespeichert sind
Wählen Sie [**Freie-Liste + Adressbuch**].

Um ankommende Faxe von Absendern zu blockieren, die als abzuweisende Faxnummern gespeichert sind
Wählen Sie [**Abweisungsliste**].

Unbekannte Empfangsnummer

Wählen Sie, ob Faxe von unbekanntem Faxnummern empfangen werden sollen, falls die **[Abweisungsliste]** als Empfangsbeschränkung aktiviert ist.

Wenn Sie die Empfangsbeschränkungen ändern möchten, gehen Sie wie nachstehend beschrieben vor.

1 Anzeige aufrufen.

Taste **[Startseite]** > [...] > **[Systemmenü]** > **[Funktions-Einstellungen]** > **[FAX/i-FAX]** > **[Kommunikationsbeschränkung Fax]** > **[Unbekannte Empf.nummer]**

2 Einstellungen vornehmen.

Um Faxe von unbekanntem Rufnummern zu empfangen

Wählen Sie **[Zulassen]**.

Um Faxe von unbekanntem Rufnummern abzuweisen

Wählen Sie **[Abweisen]**.

Unzulässige Zeit

Mit dieser Einstellung legen Sie eine Zeitspanne fest, in der keine Faxe ausgedruckt werden.



WICHTIG

Wenn Unzulässige Zeit zusätzlich zum Faxdruck eingestellt ist, werden alle anderen Druckvorgänge in diesem Zeitraum abgewiesen, einschließlich Kopier- und Druckaufträge und das Drucken vom USB-Laufwerk.

Faxe oder Druckaufträge werden nach Ablauf der unzulässigen Zeit, oder wenn diese zeitweise unterbrochen wird, ausgedruckt.



HINWEIS

Ist die Benutzerverwaltung aktiviert, können Sie die Einstellungen nur ändern, wenn Sie sich mit Administratorrechten, oder als Benutzer anmelden, der Berechtigungen besitzt, diese Einstellungen zu konfigurieren.

Die Werkseinstellungen für Benutzernamen und Passwort lauten:

Login-Benutzername: 4063i:4000, 3263i:3200

Login-Passwort: 4063i:4000, 3263i:3200

1 Anzeige aufrufen.

Taste [Startseite] > [...] > [Systemmenü] > [Sicherheitseinstellungen] > „Einstellungen Gerätesicherheit“ [Unzulässige Zeit]

2 Einstellungen vornehmen.

Unzulässige Zeit eingeben.

Wählen Sie [Ein] und dann [+], [-] oder verwenden Sie die Zifferntasten, um eine Start- und Endzeit einzugeben.



HINWEIS

Stimmen Startzeit und Endzeit überein, ist der Betrieb die ganze Zeit eingeschränkt.

Löschcode festlegen

Geben Sie einen Code ein, um die unzulässige Zeit temporär abzuschalten.

1 Geben Sie mit den Zifferntasten den Freigabecode (0000 bis 9999 Stellen) ein.

2 Bestätigen Sie mit [OK].



HINWEIS

Um das Gerät während der unzulässigen Zeit zu benutzen, geben Sie den Freigabecode ein und wählen Sie [Login].

Zugangsverwaltung

Die Zugangsverwaltung besteht aus der Benutzerverwaltung, in der festgelegt wird, welche Benutzer dieses Gerät benutzen dürfen, sowie aus der Kostenstellenverwaltung, die die Systemnutzung pro Konto protokolliert. In der Benutzerkontoverwaltung können bis zu 1.000 Benutzer mit Benutzer-ID und Passwort verwaltet werden. In der Kostenstellenverwaltung kann der Status der FAX-Nutzung pro Konto für bis zu 1.000 Konten enthalten sein, indem der Versand von FAX-Dokumenten und die Reservierung von Kommunikationsvorgängen mit Eingabe der Konto-ID gespeichert werden. Für weitere Hinweise zu den einzelnen Verwaltungsmethoden siehe auch

➔ *Bedienungsanleitung* des Geräts

Falls die Benutzer- oder Abteilungsverwaltung aktiviert ist, müssen Sie sich anmelden. Für weitere Informationen zur Anmeldung siehe auch

➔ [Anmelden/Abmelden \(Seite 3-18\)](#)

Inhalt der Benutzerkontoverwaltung

Eigenschaft	Beschreibung
Speichern der Benutzer	Die Berechtigungen, die ID und das Passwort des Benutzers werden gespeichert.
Benutzerkontoverwaltung aktivieren/deaktivieren	Aktiviert die Benutzerkontoverwaltung.



HINWEIS

➔ *Bedienungsanleitung* des Geräts

Kostenstellenverwaltung

Eigenschaft	Beschreibung
Speichern eines Kontos	Speichert den Kontonamen und die Konto-ID. Bis zu 8 Zeichen können eingegeben werden.
Kostenstellen aktivieren/deaktivieren	Kostenstellenabrechnung aktivieren.
FAX-Sendebeschränkung	Beschränkt die Anzahl der FAX-Seiten, die gesendet werden können. Sie können die Nutzung der Sendefunktion sperren oder die Sendebeschränkung aufheben.
Einschränk. FAX-Anschluss ^{*1}	Damit werden die benutzten Leitungen eingeschränkt.
Zählung der Anzahl der benutzten Seiten	Sie können den Zähler in Bezug auf die Anzahl der zu versendenden FAX-Seiten und die erforderliche Zeit für die Versendung der Faxe für alle Konten oder ein bestimmtes Konto zurücksetzen.
Druck eines Kostenstellenberichts	Sie können die Anzahl der gedruckten und gesendeten Seiten, die für alle Konten gezählt wurden, in einem Bericht ausdrucken.

*1 Erscheint bei Verwendung der optionalen 2. Leitung (Option Dual FAX).



HINWEIS

➔ *Bedienungsanleitung* des Geräts

Von der Kostenstellenabrechnung erfasste Kommunikationsarten

- Normale Übertragung
- Zeitversetzte Übertragung
- Rundsendung
- Subadressen-Übertragung
- Verschlüsselte Übertragung
- Manuelles Senden bei Wahl von diesem Gerät zum empfangenden System
- FAX-Abruf beim Empfangen
- Faxe vom PC senden (Als Ziele können FAX- und i-FAX-Ziele verwendet werden.)
- i-FAX-Übertragung
- Übertragung aus einer Dokument-Box

Nutzungsbeschränkungsfunktion

Wenn die Kostenstellenverwaltung aktiviert ist, müssen Sie für folgende Vorgänge die Konto-ID eingeben.

- Normale Übertragung
- Zeitversetzte Übertragung
- Rundsendung
- Subadressen-Übertragung
- Ausgabe aus der FAX-Box
- Verschlüsselte Übertragung
- Manuelles Senden bei Wahl von diesem Gerät zum empfangenden System
- FAX-Abruf beim Empfangen
- Faxe vom PC senden (Als Ziele können FAX- und i-FAX-Ziele verwendet werden.)
- i-FAX-Übertragung
- Übertragung aus einer Dokument-Box



WICHTIG

Sie können die Funktionen 'Anruf vornehmen', 'FAX-Auftragsverlauf prüfen' und 'Ausgabe des Kommunikationskontrollberichts' ohne Eingabe der Konto-ID und der Administrator-Nummer benutzen.

Wenn die Kostenstellenverwaltung aktiviert ist, erfolgt die Stapel-Übertragung von Aufträgen nur für die Übertragungen, die von derselben Konto-ID durchgeführt werden. Die von einer anderen Konto-ID durchzuführende Übertragung wird nicht als Batch-Übertragung durchgeführt.

Normalerweise wird der Name des lokalen FAX-Geräts auf der Sendekopfzeile (TTI) ausgedruckt. Wenn die Kostenstellenverwaltung aktiviert ist und Sie nach der Eingabe der Konto-ID ein FAX-Dokument versenden, kann über eine Einstellung gewählt werden, ob der Kontoname oder der lokale Faxname gesendet wird.

➔ [Konto als lokaler FAX-Name \(Seite 8-10\)](#)

9 Zubehör

Dieses Kapitel beschreibt das Zubehör, das für das FAX-Kit optional erhältlich ist.

Internet FAX Kit (A)	9-2
Dual FAX	9-3
Dual FAX-Einstellungen	9-3
Wahl des Empfangsanschlusses	9-3
Kostenstellen auf einen Anschluss beschränken	9-4

Internet FAX Kit (A)

Es ist möglich, dieses System mit Internet FAX auszurüsten.

➔ [Internet-FAX \(i-FAX\) \(Seite 10-1\)](#)

Dual FAX

Mit der Dual FAX-Option können Sie 2 Telefonleitungen nutzen. Damit reduzieren Sie die Versandzeit, die Sie für aufeinanderfolgende Rundsendungen an mehrere Adressaten aufwenden müssten. Da Sie gleichzeitig senden und empfangen können, bleibt die Leitung für den FAX-Empfang frei, auch wenn Sie ein Fax senden.

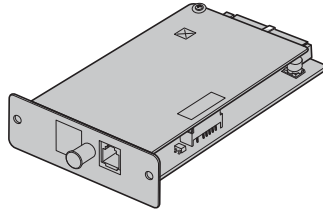

Dual FAX-Einstellungen

Für weitere Hinweise zum Einrichten dieser Leitungen siehe auch

➔ [FAX/i-FAX \(Seite 8-10\)](#)

Wahl des Empfangsanschlusses

Eine der beiden Leitungen kann für den Empfang freigehalten werden.

1 Anzeige aufrufen.

Taste [Startseite] > [...] > [Systemmenü] > [Funktions-Einstellungen] > [FAX/i-FAX] > [Faxempfang] > „Andere“ [Empfangsanschluss]

2 Einstellungen konfigurieren.

Wählen Sie einen Anschluss, der nur für den Empfang freigehalten werden soll. Wenn kein Anschluss für den Empfang freigehalten werden soll, wählen Sie [Aus].

Kostenstellen auf einen Anschluss beschränken

Wenn Kostenstellen aktiviert sind, können Sie den Zugang beschränken, damit die Abteilungen nur einen Anschluss verwenden können.

1 Anzeige aufrufen.

- 1 Taste [**Startseite**] > [...] > [**Systemmenü**] > [**Kostenstellen/Authentifizier.**]



HINWEIS

Falls die Anzeige zur Benutzeranmeldung erscheint, geben Sie Ihren Login-Benutzernamen und Ihr Login-Passwort ein und wählen Sie [**Login**].

Die Werkseinstellungen für Benutzernamen und Passwort lauten:

Login-Benutzername: 4063i:4000, 3263i:3200

Login-Passwort: 4063i:4000, 3263i:3200

- 2 „Kostenstellen-Einstellung“ [**Kostenstellen hinzufügen/bearbeiten**] > [**Hinzufügen**] > „Einschränk. FAX-Anschluss“ [**Ändern**].

2 Einstellungen konfigurieren.

Wählen Sie „Einschränk. FAX-Anschluss“ [**Aus**], [**Nur Anschluss 1 verwenden**] oder [**Nur Anschluss 2 verwenden**].

Für weitere Hinweise zum Einstellen der Einschränkung auf einen Anschluss und Kostenstellen siehe auch

- ➔ *Bedienungsanleitung* des Geräts

10 Internet-FAX (i-FAX)

In diesem Kapitel wird erklärt, wie die Internet-FAX-Funktion (i-FAX) benutzt wird.

Was ist ein i-FAX?	10-2
i-FAX-Einstellungen	10-5
Embedded Web Server RX öffnen.....	10-5
i-FAX Standardeinstellungen	10-7
i-FAX-Übertragung	10-11
Sendestatus prüfen.....	10-13
i-FAX Empfang	10-14

Was ist ein i-FAX?

Die i-FAX-Funktion ermöglicht den Versand oder den Empfang von Faxen über das Internet ohne Telefonleitung.

Die Hauptfunktionen von i-FAX sind:

- Kommunikationskosten werden reduziert, weil keine Telefonleitung benutzt wird.
- Adressbücher (auf diesem Gerät oder einem Computer) können für die Eingabe von Zielen verwendet werden.
- Faxe können gleichzeitig an mehrere Empfänger gesendet werden.
- Die Speicherweiterleitung kann benutzt werden, um von diesem Gerät empfangene Faxe als Internet-Faxe an mehrere Empfänger weiterzuleiten.

➔ [Speicherweiterleitung \(Seite 5-2\)](#)

- E-Mail-Benachrichtigung über das Ergebnis der Übertragung
- Direktes SMTP wird unterstützt, um die direkte Kommunikation ohne E-Mail-Server zu ermöglichen. Dazu muss auch die Gegenstelle Internet-FAX unterstützen und über das Netzwerk verbunden sein. Dadurch ist eine Übertragung in Echtzeit möglich.

Ablauf einer i-FAX-Sendung

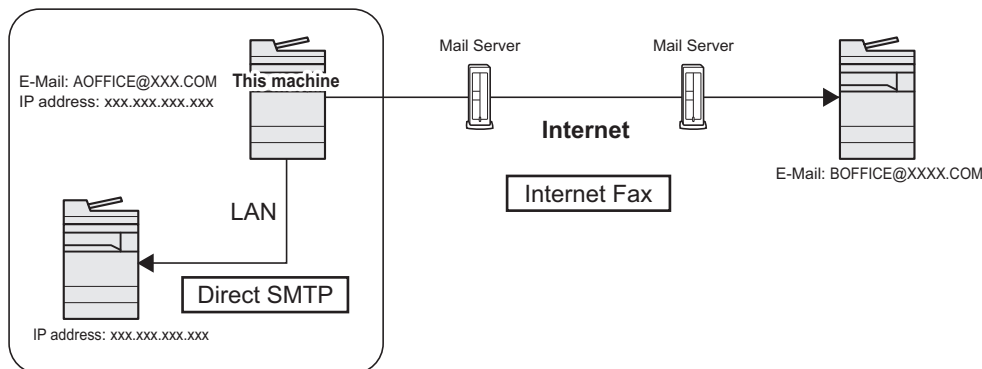

Ablaufdiagramm der i-FAX-Übertragung

Im Folgenden wird der Ablauf einer i-FAX-Sendung erklärt.

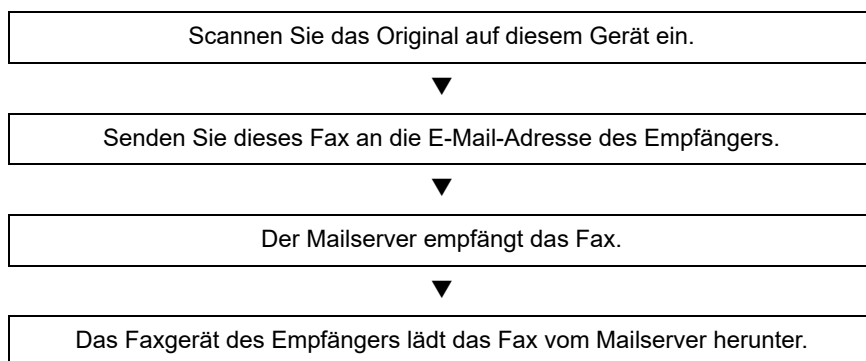

HINWEIS

Wird die direkte SMTP-Übertragung verwendet, wird das Dokument nicht über den E-Mail-Server übertragen. Das gescannte Dokument wird direkt zum SMTP-fähigen Gegengerät übertragen.

Ablaufdiagramm des i-FAX-Empfangs

Im Folgenden wird der Ablauf eines i-FAX-Empfangs erklärt.

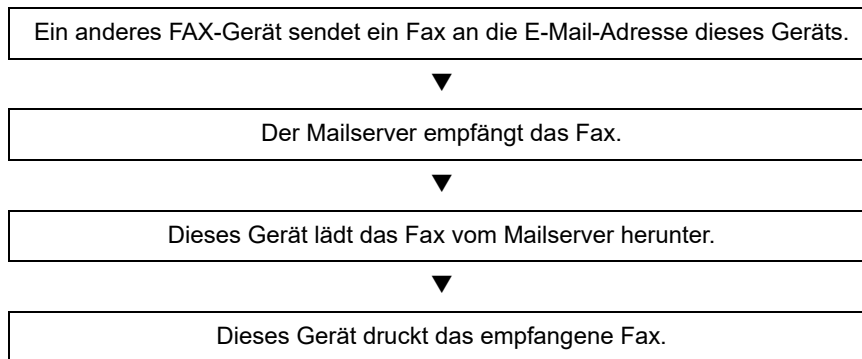

HINWEIS

Wird direkte SMTP-Kommunikation verwendet, wird das Dokument nicht über den E-Mail-Server übertragen. Das Dokument wird direkt von Ihrem Faxgerät empfangen und gedruckt.

Hinweise zur Verwendung von i-FAX

Um i-FAX zu verwenden, müssen Sie dieses Gerät über ein Netzkabel mit einem Computer verbinden und die Netzwerkeinstellungen vornehmen.

➔ [i-FAX-Einstellungen auf Seite 10-5](#)

- Wenn der Versand von i-Faxen an einen Empfänger nicht möglich ist, erhalten Sie in der Regel eine Fehlerbenachrichtigung per E-Mail vom Server. In einigen Fällen kann es aber sein, dass Sie aufgrund eines anderen Problems diese Nachricht nicht erhalten. Bei wichtigen Faxen sollten Sie daher den Empfänger kontaktieren, um zu prüfen, ob das Fax erfolgreich empfangen wurde.
- Aufgrund der geringen Sicherheitsbarrieren einer Internet-Übertragung sollten wichtige Faxe über eine direkte Telefonleitung übermittelt werden.
- Die Kommunikation über das Internet kann bei Netzwerkengpässen oder Kommunikationsproblemen auch länger dauern. Dringende Faxe sollten daher über eine direkte Telefonleitung geschickt werden.
- Da beim Internet-FAX-Versand die Dokumente als E-Mail-Anhang in Form von Dateien verschickt werden, können Sie mit dem Empfänger nicht direkt kommunizieren.
- Ein Telefongespräch über das Internet ist nicht möglich.
- Auflösung, Komprimierungsmodus und Papierformate für Sendungen sind von den technischen Spezifikationen der Gegenstelle abhängig. Vor dem Faxversand sollten Sie daher die technischen Spezifikationen der Gegenstelle prüfen. Wenn Sie die technischen Spezifikationen der Gegenstelle nicht kennen, werden folgende Einstellungen empfohlen: Auflösung 200 × 200 dpi, Komprimierungsmodus MH und Papierformat A4.
- Wird ausschließlich direktes SMTP ohne E-Mail-Server verwendet, werden die SMTP-/POP3-Servereinstellungen unter i-FAX nicht benötigt.

Nicht verfügbare Funktionen beim Versand mit i-FAX

Folgende Funktionen stehen beim Versand mit i-FAX nicht zur Verfügung. Diese sind nur beim Versand eines normalen Faxes möglich.

- Zeitversetzte Übertragung
- FAX-Direktübertragung
- FAX-Abruf beim Senden
- ECM-Übertragung
- Verschlüsselte Übertragung
- Subadressen-Übertragung
- Sendebeschränkung durch Speicherung zulässiger Nummern
- Sendebeschränkung durch Speicherung zulässiger IDs

Nicht verfügbare Funktionen beim Empfang mit i-FAX

Folgende Funktionen stehen beim Empfang mit i-FAX nicht zur Verfügung. Diese sind nur beim Versand eines normalen Faxes möglich.

- Empfang mit Subadresse
- Fax-Abruf beim Empfangen
- Verschlüsselter Empfang
- Empfangsbeschränkung durch Speicherung zulässiger Faxnummern
- Empfangsbeschränkung durch Speicherung zulässiger FAX-IDs.
- Empfangsbeschränkung durch Speicherung unzulässiger Faxnummern

Voller Modus

Dieses Gerät unterstützt Internetfaxe nach den Empfehlungen ITU-T T.37. Wenn das Gerät der Gegenstelle ebenfalls den vollen Modus unterstützt, können Sie Sendebestätigungen verschicken und Informationen über den Empfang an der Gegenstelle abfragen.

Wenn dieses Gerät ein i-FAX empfängt

Das Gerät sendet Informationen über die Empfangskapazität als Antwort auf die Anforderung einer Sendebestätigung vom Absender. Informationen über die von diesem Gerät unterstützten Auflösungen, Komprimierungsmodi und Papierformate werden an den Absender geschickt.

Wenn dieses Gerät ein i-FAX sendet

Das Gerät sendet eine Sendebestätigung an Empfänger, die den vollen Modus aktiviert haben. Die von dem Empfänger zurückgeschickte Empfangsbestätigung wird in die FAX-Sendebestätigung aufgenommen.

Für weitere Hinweise zu FAX-Sendeberichten siehe auch

➔ [Aktivitätsbericht drucken \(Seite 7-11\)](#)

Für weitere Hinweise zum Einstellen der Bedingungen für Zielgeräte siehe auch

➔ [Eine Kontaktadresse hinzufügen \(i-FAX\) \(Seite 2-18\)](#)
[i-FAX-Übertragung \(Seite 10-11\)](#)

i-FAX-Einstellungen

Um Internet-Faxe senden und empfangen zu können, müssen Sie erst die Einstellungen für den SMTP-Server und den POP3-Server eingeben.

Geben Sie diese Daten über den Embedded Web Server RX auf einem Computer ein, der über ein Netzwerk mit diesem Gerät verbunden ist.

Zu den Netzwerkeinstellungen finden Sie weitere Informationen in der *Bedienungsanleitung* des Geräts.

Embedded Web Server RX öffnen

1 Anzeige aufrufen.

- 1 Starten Sie Ihren Webbrowser.
- 2 Geben Sie in der Adressleiste die IP-Adresse des Geräts oder den Hostnamen ein.
Beispiel: 10.180.81.3/ (für die IP-Adresse)
MFP001 (Angenommen der Hostname lautet „MFP001“)

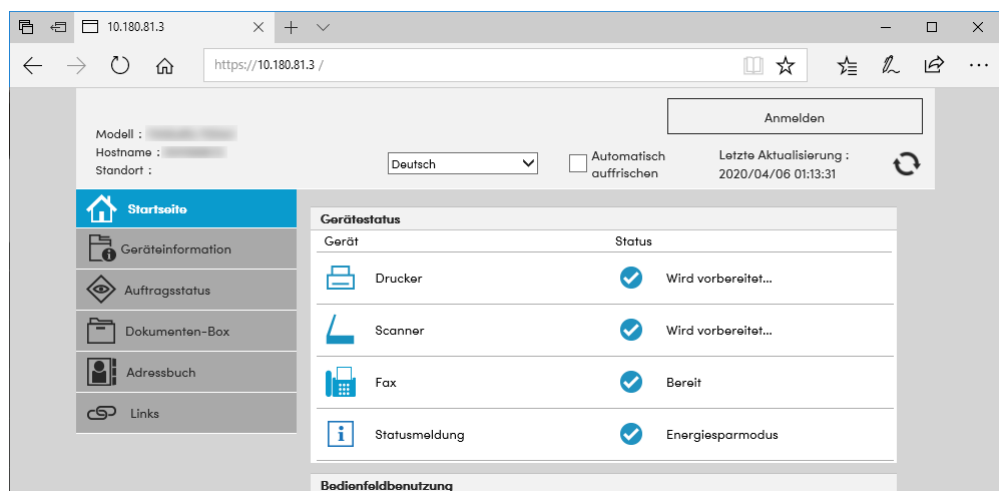

Die nun angezeigte Seite enthält Basisinformationen über das Gerät und den Embedded Web Server RX sowie die Angabe des aktuellen Status.

HINWEIS

Falls die Anzeige „Es gibt ein Problem mit dem Sicherheitszertifikat der Webseite.“ erscheint, konfigurieren Sie das Zertifikat.

➔ [Embedded Web Server RX User Guide](#)

Sie können auch fortfahren, ohne die Zertifikate zu konfigurieren.

- 3** Geben Sie den Benutzernamen und das Passwort des Administrators ein und klicken Sie auf Anmelden.
Die Eingabe des Administrator-Namens und eines Administrator-Passworts verhindert den Zugang der Benutzer zu anderen Seiten als der Startseite. Aus Sicherheitsgründen wird die Eingabe eines Administrator-Passworts dringend empfohlen. Der werksseitig standardmäßig hinterlegte Benutzer mit Administratorrechten lautet wie folgt. (Achten Sie bei der Eingabe darauf, dass zwischen Groß- und Kleinschreibung unterschieden wird.)
Login-Benutzername: Admin
Login-Passwort: xxxxxxxxxx (Seriennummer)
Die Seriennummer des Geräts ist, wie auf der Abbildung zu sehen, an folgender Stelle zu finden.

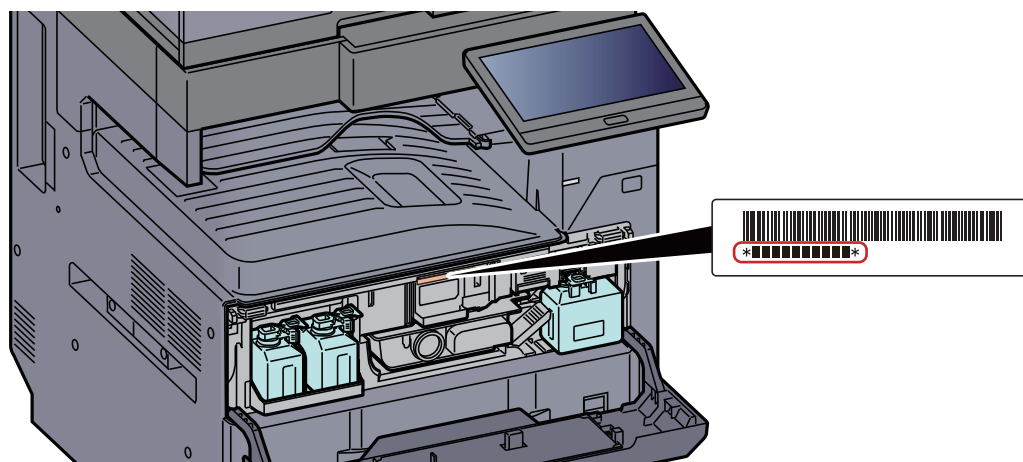

- 4** Klicken Sie auf ‚Funktionseinstellungen‘ in der Navigationsleiste auf der linken Seite und geben Sie die gewünschten Werte für diese Kategorie ein.
- 5** Klicken Sie auf ‚FAX / i-FAX‘.
Das Fenster zur Eingabe der Sendeeinstellungen erscheint.
- ➔ *Embedded Web Server RX User Guide*

i-FAX Standardeinstellungen

Funktionseinstellungen > FAX / i-FAX

Auf dieser Seite aktivieren Sie das Internet-FAX.

Die verfügbaren Einstellungen werden nachstehend gezeigt.

Eigenschaft		Beschreibung	
Allgemeine Einstellungen	Übertragung	Lokaler FAX-Name	Geben Sie den lokalen Faxnamen ein.
		Sendekopfzeile (TTI)	Legt Ein oder Aus zum Senden der Sendekopfzeile (TTI) an die Gegenstelle fest.
		Position der Sendekopfzeile	Legt die Position der Sendekopfzeile im zu übertragenden Dokument fest.
		Konto als lokaler FAX-Name	Auf Ein stellen, um den Kontonamen als lokalen Faxnamen zu verwenden. Dieser erscheint statt des lokalen Faxnamens.
		Wiederholversuche	Geben Sie die Anzahl der Wahlwiederholungsversuche ein.
	Empfang	Medientyp	Legt den Medientyp für die empfangenen Dokumente fest.
		Universalzufuhr verwenden	Legt fest, ob die Universalzufuhr für die automatische Auswahl des Medientyps benutzt werden soll, um empfangene Seiten auszudrucken. Bei Einstellung [Ein] wird die Universalzufuhr gewählt, bei Einstellung [Aus] nur die Kassetten.
		Papierquelle für FAX reserv.	Legen Sie die reservierte Papierquelle für FAX fest.
		Reduzierter Empfangsgröße	Wenn das empfangene Dokument größer ist als das verfügbare Papier, können Sie die Druckgröße reduzieren.
		Empfangsdatum/-uhrzeit	Wählen Sie [Ein] oder [Aus] , um festzulegen, ob Empfangsinformationen wie Empfangszeit und -datum, Kennung und Seitenzahl im oberen Bereich des empfangenen Dokuments eingedruckt werden soll.
		Duplexdruck	Wählen Sie, ob Duplexdruck benutzt werden soll.
		2-auf-1-Druck	Wählen Sie, ob 2-auf-1-Empfang benutzt werden soll.
	FAX-Einstellungen		Legt die FAX-Einstellungen fest. ➔ <i>Embedded Web Server RX User Guide</i>

Eigenschaft		Beschreibung	
i-FAX-Einstellungen	Senden/ Empfangen	i-FAX-Protokoll ^{*1, *2} Zeigt an, ob eine i-FAX-Verbindung zur Verfügung steht. Konfigurieren Sie i-FAX unter [i-FAX (SMTP & POP3)] auf der Seite der Protokolleinstellungen.	
	SMTP	SMTP-Servername ^{*2}	Geben Sie den SMTP-Servernamen oder die IP-Adresse des SMTP-Servers ein. Sie können bis zu 64 Zeichen eingeben. Wenn Sie den Servernamen eingeben, müssen Sie die IP-Adresse des DNS-Servers angeben. Sie können die IP-Adresse des DNS-Servers auf der Seite mit den TCP/IP-Einstellungen eingeben. ➔ <i>Bedienungsanleitung</i> des Geräts
		SMTP-Anschlussnummer	Geben Sie den vom SMTP verwendeten Anschluss (Port) an. Normalerweise wird 25 verwendet.
		SMTP-Server-Timeout	Geben Sie das Zeitlimit in Sekunden ein.
		Authentifizierungsprotokoll	Geben Sie an, ob die SMTP-Authentifizierung oder [POP vor SMTP] benutzt wird.
		POP vor SMTP-Timeout	Wenn Sie [POP vor SMTP] für die Authentifizierung festgelegt haben, geben Sie das Zeitlimit in Sekunden ein.
		Verbindung Test	Führt einen Test aus, um die Einstellungen dieser Seite zu prüfen. Durch Klicken auf die Schaltfläche [Test] wird ein Verbindungsversuch zum SMTP-Server unternommen.
		Domänen-einschränkung	Aktivieren oder deaktivieren Sie die Beschränkung von Domänen. Klicken Sie auf die Schaltfläche [Domänenliste] , um die Einstellungen vorzunehmen. Geben Sie hier die zulässigen oder abzuweisenden Domännennamen ein. Hier können auch E-Mail-Adressen angegeben werden.

Eigenschaft		Beschreibung		
i-FAX-Einstellungen	POP3	Prüfintervall	Zeigt den Intervall zur Prüfung des POP3 Servers auf neue Mitteilungen in Minuten an. Es kann ein Intervall zwischen 3 und 60 Minuten eingegeben werden. Die Werkseinstellung lautet 15 Minuten.	
		Jetzt einmal ausführen	Klicken Sie auf [Empfangen] , um sofort eine Verbindung mit dem POP3-Server aufzunehmen und E-Mails aus dem Posteingang abzurufen.	
		Domänen-einschränkung	Aktivieren oder deaktivieren Sie die Beschränkung von Domänen. Klicken Sie auf die Schaltfläche [Domänenliste] , um die Einstellungen vorzunehmen. Geben Sie hier die zulässigen oder abzuweisenden Domännennamen ein. Hier können auch E-Mail-Adressen angegeben werden.	
		POP3 Benutzer Einstellungen	—	
		E-Mail-Adresse* ²	Geben Sie die i-FAX-Adresse ein (E-Mail-Adresse). Sie können bis zu 64 Zeichen eingeben.	
		POP3-Servername* ²	Wenn Sie den Servernamen eingeben, müssen Sie die IP-Adresse des DNS-Servers angeben. Sie können die IP-Adresse des DNS-Servers auf der Seite mit den TCP/IP-Einstellungen eingeben. ➔ <i>Bedienungsanleitung</i> des Geräts	
		POP3 Port Nr.	Geben Sie den vom POP3-Server verwendeten Anschluss (Port) an. Normalerweise wird 110 verwendet.	
		POP3-Server-Timeout	Geben Sie das Zeitlimit in Sekunden ein.	
		Login-Benutzername* ²	Geben Sie den Login-Namen für das Benutzerkonto ein. Sie können bis zu 64 Zeichen eingeben.	
		Login-Passwort* ²	Geben Sie das Passwort für das Benutzerkonto ein. Sie können bis zu 64 Zeichen eingeben.	
		APOP verwenden	Geben Sie an, ob die APOP-Authentifizierung verwendet werden soll. Um die APOP-Authentifizierung zu verwenden, wählen Sie [Ein] in dieser Einstellung.	
		Verbindung Test	Damit wird ein Test durchgeführt, der ermitteln soll, ob die hier eingegebenen Einstellungen gültig sind.	
		E-Mail-Größenlimit	Geben Sie die Maximalgröße für empfangene E-Mails in Kilobyte ein. Sie können bis zu 32.767 KB eingeben. Die Eingabe von 0 erzeugt keine maximale Beschränkung.	
	Deckblatt	Geben Sie an, ob die E-Mail-Nachrichten ebenfalls gedruckt werden sollen. Wählen Sie [Ein] , um Faxe mit einem Deckblatt auszudrucken. Wenn die E-Mail-Nachricht Text enthält, wird der Text auf dem Deckblatt ausgedruckt.		

Eigenschaft		Beschreibung	
i-FAX-Einstellungen	Übertragung	Übertragungsart	Sie können die Übertragungsmethode aus [Für jedes Ziel angeben] , [Via Server - Ein] und [Via Server - Aus (Direct SMTP)] auswählen.
		Sender-Adresse Direct SMTP ^{*1}	Zeigt die Absenderadresse für den Versand von E-Mails via Direct SMTP über das Gerät an.
		Port-Nummer Direct SMTP	Geben Sie den vom Direct SMTP verwendeten Port an. Normalerweise wird 25 verwendet.
		Timeout Direct SMTP	Geben Sie den Timeout in Sekunden an, in denen das Gerät versucht, den SMTP-Server zu erreichen.
	Empfang	Port-Nummer Direct SMTP	Geben Sie den vom Direct SMTP verwendeten Port an. Normalerweise wird 25 verwendet.
		Timeout Direct SMTP	Geben Sie den Timeout in Sekunden an, in denen das Gerät versucht, den SMTP-Server zu erreichen.
	E-Mail Sende-Einstellungen	E-Mail-Größenlimit	Geben Sie die maximale E-Mail-Größe (in KB) für die Übertragung ein. Lautet der Wert 0, gibt es keine Beschränkungen hinsichtlich der E-Mail-Größe.
		Absenderadresse ^{*2}	Zeigt die Absenderadresse für den Versand von E-Mails über das Gerät an. Wird unter [E-Mail-Adresse] in <i>POP3-Benutzereinstellungen</i> eingestellt.
		Signatur	Zeigt die Signatur an, die an das Ende des E-Mail-Texts angefügt wird. Wird auf der Seite [E-Mail-Einstellungen] eingestellt.
		Funktionsstandardwerte	Die Standardeinstellungen können auf der Seite [Allgemeine/Standard Auftrags-Einstellungen] geändert werden.

*1 Bei Verwendung von Direct SMTP muss diese Einstellung immer vorgenommen werden.

*2 Bei Verwendung von i-FAX muss diese Einstellung immer vorgenommen werden.

Nachdem Sie die Einstellungen vorgenommen haben, klicken Sie auf **[Senden]**, um die Einstellungen zu speichern.

i-FAX-Übertragung

Nachstehend wird die grundsätzliche Bedienung des FAX-Systems erklärt.

1 Auf der Startseite die Taste [Senden] wählen.

2 Originale einlegen.

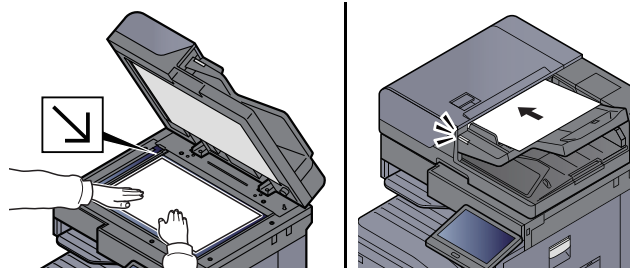

Für weitere Hinweise zu den Einstellungen siehe auch

➔ *Bedienungsanleitung* des Geräts

3 Ziel angeben.

1 [+] > [i-FAX]

2 Geben Sie die Zieladresse ein > [OK] Sie können bis zu 256 Zeichen eingeben.

➔ [Zeicheneingabe \(Seite 12-2\)](#)

Für den Versand über Direct SMTP ohne E-Mail-Server geben Sie nur die IP-Adresse der Gegenstelle ein oder benutzen Sie Zeichen mit dem Format „Name@[IP-Adresse des anderen Geräts]“.

Beispiel: BüroA@192.168.48.21

Wählen ohne Zifferntasten

➔ [Ziel aus dem Adressbuch wählen \(Seite 3-10\)](#)

[Über Zielwahltaste auswählen \(Seite 3-12\)](#)

[Auswahl über Suchen \(Nr.\) \(Seite 3-12\)](#)

[Wahlwiederholung \(Seite 3-3\)](#)



HINWEIS

Wurde *Ein* in der Einstellung *Eingabe prüfen neues Ziel* eingegeben, erscheint eine Bestätigungsanzeige nach Eingabe der Faxnummer. Geben Sie die Faxnummer nochmals ein und bestätigen Sie mit [OK].

➔ *Bedienungsanleitung* des Geräts

Wird [In Adressbuch aufnehmen] angezeigt, können die Eingaben ins Adressbuch übernommen werden.

Zusätzlich zur i-FAX-Sendung können Sie eine Faxübertragung, eine E-Mail-Übertragung und eine Ordnerübertragung (SMB/FTP) in einem Auftrag kombinieren.

➔ *Bedienungsanleitung* des Geräts

Ist eines der Ziele ein FAX-Gerät mit i-FAX-Funktion, werden die Faxe/i-Faxe in schwarz/weiß und die anderen Sendungen in der Farbe des Originals übertragen.

4 Detailsinstellungen festlegen.

1 [Modus] > [Einfach] oder [Voll]

2 „Über Server“ > [Ein] oder [Aus].

Falls die Einstellung [Aus] gewählt wird, findet die Übertragung über Direct SMTP statt (nicht über einen E-Mail-Server).

Falls die Einstellung [Ein] gewählt wird, findet die Übertragung per i-FAX-Kommunikation statt (über einen E-Mail-Server).

HINWEIS

Die Einstellungen werden basierend auf der im Embedded Web Server RX festgelegten i-FAX-Übertragungsart vorgenommen. Wird als Übertragungsart **[Für jedes Ziel angeben]** gewählt, können diese Einstellungen vorgenommen werden.

5 Zielbedingungen festlegen

Wählen Sie [Zielbedingung].

Die verfügbaren Einstellungen werden nachstehend angezeigt.

Eigenschaft	Beschreibung
Auflösung	<p>Legen Sie die Auflösungen fest, die vom Zielfaxgerät akzeptiert werden.</p> <p>Wenn Sie ein i-FAX mit einer nicht zugelassenen Auflösung schicken, wird es automatisch auf eine zugelassene Auflösung geändert und erst dann versendet.</p> <ul style="list-style-type: none"> • 200 × 100 dpi: Zulässig (fix) • 200 × 200 dpi: Zulässig (fix) • 200 × 400 dpi: Zulässig oder unzulässig • 400 × 400 dpi: Zulässig oder unzulässig • 600 × 600 dpi: Zulässig oder unzulässig <p>Um eine Auflösungseinstellung zuzulassen, klicken Sie das Kontrollkästchen an.</p> <p>Um die Auswahl aufzuheben, wählen Sie nochmals das Kontrollkästchen, um die Markierung zu entfernen.</p>
Komprimierung	<p>Wählen Sie ein geeignetes Dateiformat für das Zielfaxgerät. MH, MR, MMR oder JBIG</p>
Papierformat	<p>Zeigt das Papierformat für das Ziel-FAX-Gerät an. Wenn Sie ein i-FAX mit einem nicht zugelassenen Papierformat schicken, wird es automatisch auf ein zulässiges Papierformat geändert und erst dann versendet.</p> <ul style="list-style-type: none"> • A4/Letter: Zulässig (fix)

6 Funktion wählen.

➔ [Einstellmöglichkeiten für Faxübertragungen \(Seite 3-21\)](#)

Ausgegraute Menüpunkte können nicht ausgewählt werden.

7 Wählen Sie die Taste [Start].

Sobald die Vorlage eingelesen ist, startet die Übertragung.

Sendestatus prüfen

1 Wählen Sie die Taste [Status/Druckabbr.].

2 Den Sendestatus-Bildschirm anzeigen.

Wählen Sie [Sendeaufträge].

Die Liste mit Annahmezeit, Ziel und Status wird für jeden Auftrag angezeigt.

i-FAX Empfang

In regelmäßigen Abständen verbindet sich das Gerät mit dem Mailserver, ruft auf dem Server gefundene Internet-Faxe ab und druckt sie aus. Für den Empfang eines i-FAX ist kein Eingriff des Benutzers erforderlich.

HINWEIS

Bei Empfang über Direct SMTP ohne E-Mail-Server verbindet sich das Gerät direkt mit dem Sendegerät, anstatt über den E-Mail-Server zu kommunizieren. Da sich das Gerät direkt mit der Gegenstelle verbindet, findet die Übertragung sofort statt, ohne dass eine Abfrage beim Server oder manueller Empfang nötig ist.

Folgende Empfangseinstellungen können geändert werden:

➔ [POP3 \(Seite 10-9\)](#)

- Gespeicherte i-FAX-Adresse
- Einstellung des Intervalls für die E-Mail-Abfrage
- Druck des Deckblatts (E-Mail-Nachricht)

Manueller i-FAX-Empfang

So können Sie unverzüglich feststellen, ob i-Faxe auf dem Server vorhanden sind:

1 Anzeige aufrufen.

Taste **[Status/Druckabbr.]** > **[FAX-Kommunikationsstatus]**



2 i-FAX empfangen.

Wählen Sie „i-FAX“ **[Check New iFax]**.

Das Gerät verbindet sich mit dem Mailserver und beginnt mit dem Einlesen von dort gefundenen Internet-Faxen.

11 Fehlerbehebung

In diesem Kapitel werden folgende Themen behandelt:

Anzeigen während des Sende- und Empfangsvorgangs	11-2
Maßnahmen bei blinkender Leuchte Warnung	11-2
Vorsichtsmaßnahmen beim Ausschalten des Geräts	11-3
Fehlermeldungen	11-4
Fehlercodetabellen	11-6
Störungsbeseitigung	11-10
FAQs	11-13

Anzeigen während des Sende- und Empfangsvorgangs

Die Anzeigen für **[Daten]** zeigen den Status der Faxübertragung an.

- Die Anzeige für **[Daten]** blinkt, wenn das Gerät ein Fax sendet oder empfängt.
- Die Anzeige für **[Daten]** leuchtet, wenn Quelldaten für die spätere Übertragung im Speicher vorhanden sind.



Maßnahmen bei blinkender Leuchte Warnung

Blinkt die Anzeige **[Warnung]**, wählen Sie die Taste **[Status/Druckabbr.]**, um die Fehlermeldung zu prüfen. Wird nach Auswahl der Taste **[Status/Druckabbr.]** keine Mitteilung auf der Berührungsanzeige angezeigt oder blinkt die Anzeige **[Warnung]**, prüfen Sie die folgenden Punkte.

Symptom	Analyse	Korrekturmaßnahmen	Siehe
Senden von Faxen nicht möglich.	Ist das Telefonkabel richtig angeschlossen?	Telefonkabel richtig anschließen.	—
	Ist eine zulässige Faxnummer oder eine zulässige FAX-ID korrekt gespeichert?	Prüfen Sie die Liste der zulässigen Faxnummern und IDs.	8-18
	Gab es einen Übertragungsfehler?	Prüfen Sie die Fehlercodes im Sendebericht und im Aktivitätsbericht. Beginnt der Fehlercode mit „U“ oder „E“, gehen Sie entsprechend vor.	11-6
	Ist die Gegenseite besetzt?	Wiederholen Sie den Sendevorgang.	—
	Antwortet das andere FAX-Gerät?	Wiederholen Sie den Sendevorgang.	—
	Gibt es einen anderen Fehler als die oben beschriebenen?	Verständigen Sie den Kundendienst.	—

Vorsichtsmaßnahmen beim Ausschalten des Geräts

Um das Gerät auszuschalten, drücken Sie den Netzschalter. Ein automatischer FAX-Empfang ist nicht möglich, wenn das Gerät am Netzschalter ausgeschaltet ist.

1 Gerät ausschalten.

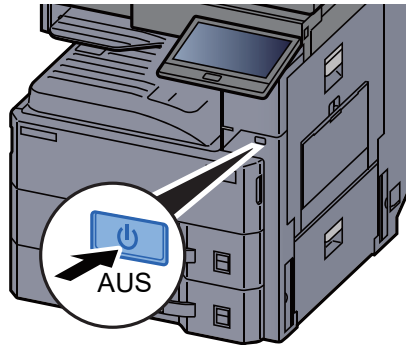

Eine Bestätigungsanzeige zum Ausschalten des Geräts wird angezeigt.
Bis zum Ausschalten des Geräts kann es einige Minuten dauern.

Fehlermeldungen

Wenn eine Störung auftritt, kann auf der Bildschirmanzeige eine der nachstehenden Fehlermeldungen angezeigt werden. Sie finden darin Hinweise zur Erkennung und Behebung des Problems.

HINWEIS

Wenn ein Übertragungsfehler auftritt, wird ein Sende-/Empfangsergebnisbericht ausgegeben.

Suchen Sie den Fehlercode in diesem Bericht und sehen Sie nach unter

➔ [Fehlercodetabellen \(Seite 11-6\)](#)

Für weitere Hinweise zum Ausdruck eines Sende-/Empfangsergebnis-Berichts siehe auch

➔ [Sendeergebnis-Bericht \(Seite 7-8\)](#)

[FAX-Empfangsergebnis-Bericht \(Seite 7-10\)](#)

Sie können die Fehlercodes auch dem Aktivitätsbericht entnehmen.

➔ [Aktivitätsbericht \(Seite 7-11\)](#)





Mitteilung	Überprüfung	Korrekturmaßnahmen	Siehe Seite
Auftrag kann nicht ausgeführt werden.	—	Dieser Auftrag wird storniert, weil ein Kostenstellenlimit oder die Benutzerverwaltung dies verbietet. [Ende] wählen.	—
Box-Limit überschritten.	Wird in der Berührungsanzeige die Meldung [Ende] angezeigt?	Die Dokumentenbox ist voll, daher kann nichts mehr gespeichert werden. Der Auftrag wird abgebrochen. [Ende] wählen. Versuchen Sie den Auftrag erneut auszuführen, wenn Sie Daten aus der Box gelöscht oder gedruckt haben.	5-39
Fax-Box-Limit überschritten.	—	Folgen Sie den Anweisungen der Anzeige und löschen Sie Dokumente aus der FAX-Box, um Platz für den Fax-Empfang zu schaffen. Um den abgebrochenen Auftrag zu prüfen, wählen Sie die Taste [Status/ Druckabbr.] und dann [Druckaufträge] . Prüfen Sie das Empfangsergebnis.	—
Gerätefehler.	—	Ein interner Fehler ist aufgetreten. Notieren Sie sich den angezeigten Fehlercode. Service rufen.	—
Kostenstellenlimit überschritten.	Wurde die im Kostenstellenlimit festgelegte zulässige Anzahl von Drucken überschritten?	Die im Kostenstellenlimit festgelegte zulässige Anzahl von Drucken wurde überschritten. Es kann nicht weiter gedruckt werden. Dieser Auftrag wird abgebrochen. [Ende] wählen.	Siehe in der <i>Bedienungsanleitung</i> des Geräts.
Papier in Kassette Nr. X einlegen.	Ist die angezeigte Kassette leer?	Legen Sie Papier ein.	—



Mitteilung	Überprüfung	Korrekturmaßnahmen	Siehe Seite
Prüfen Sie das Papier in der Universalzufuhr.	—	Das Papierformat ist unterschiedlich. Wählen Sie das korrekte Papierformat und wählen Sie [Weiter].	—
Sendeaufträge überschritten.	—	Die Anzahl der Aufträge ist größer als der Grenzwert für die spätere Übertragung. [Ende] wählen. Der Auftrag wird abgebrochen. Warten Sie, bis die spätere Übertragung durchgeführt ist, oder brechen Sie die spätere Sendung ab und führen Sie den Auftrag nochmals durch.	3-29
Telefonhörer nicht aufgelegt.	—	Legen Sie den Telefonhörer auf.	—

Fehlercodetabellen

Wenn ein Übertragungsfehler auftritt, wird einer der folgenden Fehlercodes im Sendeergebnis-Bericht, im Empfangs-Bericht oder im Aktivitätsbericht gespeichert.

 **HINWEIS**
Die Fehlercodes enthalten das Kürzel „U“ oder „E“, abhängig davon, welche Geschwindigkeit verwendet wurde.

Fehlercode	Ursache und mögliche Gegenmaßnahme
Leitung ist belegt.	Die Verbindung mit der Empfangsstation kann auch nach Durchführung der vorher festgesetzten Wahlwiederholungen nicht hergestellt werden. Wiederholen Sie den Sendevorgang.
ABGEBROCHEN	Die Übertragung wurde durch den Abbruch des Sendevorgangs abgebrochen. Der Empfang wurde durch den Abbruch des Empfangsvorgangs abgebrochen.
E00300 U00300	Im FAX-Gerät des Empfängers ist kein Papier mehr vorhanden. Kontaktieren Sie den Empfänger.
E00430 - E00462 U00430 - U00462	Die Verbindung wurde für einen eingehenden Anruf hergestellt, aber die Übertragung wurde unterbrochen, da der Absender nicht über die erforderlichen Kommunikationsfunktionen verfügt.
E00601 - E00690 U00601 - U00690	Die Kommunikation wurde aufgrund einer Störung am Gerät unterbrochen. Führen Sie den Sende- oder Empfangsvorgang erneut durch.
E00700 U00700	Die Kommunikation wurde aufgrund einer Störung am Sende-/Empfangsgerät unterbrochen.
E00800 - E00811 U00800 - U00811	Einige Seiten wurden nicht richtig übertragen. Wiederholen Sie den Sendevorgang. Sollte das Problem erneut auftreten, reduzieren Sie die Sende-Startgeschwindigkeit und senden Sie die Seite erneut.  HINWEIS Sollte das Problem häufiger auftreten, reduzieren Sie die Sende-Startgeschwindigkeit in den Standardeinstellungen des Systemmenüs.
E00900 - E00910 U00900 - U00910	Einige Seiten wurden nicht richtig empfangen. Bitten Sie den Sender, die Seiten nochmals zu senden.  HINWEIS Sollte das Problem häufiger auftreten, reduzieren Sie die Empfangs-Anfangsgeschwindigkeit in den Standardeinstellungen des Systemmenüs.
E01000 - E01097 U01000 - U01097	Kommunikationsfehler während eines Sendevorgangs. Wiederholen Sie den Sendevorgang. Sollte das Problem erneut auftreten, reduzieren Sie die Sende-Startgeschwindigkeit und senden Sie die Seite erneut.  HINWEIS Sollte das Problem häufiger auftreten, reduzieren Sie die Sende-Startgeschwindigkeit in den Standardeinstellungen des Systemmenüs.
E01100 - E01196 U01100 - U01196	Kommunikationsfehler während eines Empfangsvorgangs. Bitten Sie den Sender, die Seiten nochmals zu senden.  HINWEIS Sollte das Problem häufiger auftreten, reduzieren Sie die Empfangs-Anfangsgeschwindigkeit in den Standardeinstellungen des Systemmenüs.
U01400	Die Kommunikation mit der Gegenstelle war nicht möglich, da anstatt Tonwahl Impulswahl verwendet wurde.

Fehlercode	Ursache und mögliche Gegenmaßnahme
E01500	<p>Kommunikationsfehler während eines Sendevorgangs mit hoher Geschwindigkeit. Wiederholen Sie den Sendevorgang. Sollte das Problem erneut auftreten, reduzieren Sie die Sende-Startgeschwindigkeit und senden Sie die Seite erneut.</p> <p> HINWEIS Sollte das Problem häufiger auftreten, reduzieren Sie die Sende-Startgeschwindigkeit in den Standardeinstellungen des Systemmenüs.</p>
E01600	<p>Kommunikationsfehler während eines Empfangsvorgangs mit hoher Geschwindigkeit. Führen Sie den Empfangsvorgang erneut durch, nachdem Sie die Gegenstelle gebeten haben, die Übertragungsgeschwindigkeit zu verringern.</p> <p> HINWEIS Sollte das Problem häufiger auftreten, reduzieren Sie die Empfangs-Anfangsgeschwindigkeit in den Standardeinstellungen des Systemmenüs.</p>
E01700 - E01720	<p>Kommunikationsfehler während eines Sendevorgangs mit hoher Geschwindigkeit. Wiederholen Sie den Sendevorgang. Sollte das Problem erneut auftreten, reduzieren Sie die Sende-Startgeschwindigkeit und senden Sie die Seite erneut.</p> <p> HINWEIS Sollte das Problem häufiger auftreten, reduzieren Sie die Sende-Startgeschwindigkeit in den Standardeinstellungen des Systemmenüs.</p>
E01721	<p>Kommunikationsfehler während eines Sendevorgangs mit hoher Geschwindigkeit. Die Gegenstelle unterstützt möglicherweise die definierte Geschwindigkeit nicht. Reduzieren Sie die Startgeschwindigkeit für die Übertragung und wiederholen Sie den Sendevorgang.</p>
E01800 -E01820	<p>Kommunikationsfehler während eines Empfangsvorgangs mit hoher Geschwindigkeit. Bitten Sie den Sender, dass er seine Übertragungsgeschwindigkeit heruntersetzt oder verringern Sie die Anfangsgeschwindigkeit für den Empfang im Systemmenü.</p>
E01821	<p>Kommunikationsfehler während eines Empfangsvorgangs mit hoher Geschwindigkeit. Dieses Faxgerät unterstützt möglicherweise die definierte Geschwindigkeit nicht. Bitten Sie den Sender, dass er seine Übertragungsgeschwindigkeit heruntersetzt oder verringern Sie die Anfangsgeschwindigkeit für den Empfang im Systemmenü.</p>
E03000 U03000	<p>Während eines FAX-Abrufs konnte das Fax nicht empfangen werden, weil in der Gegenstelle keine Originale versandbereit waren. Sprechen Sie mit der Gegenstelle.</p>
E03200 U03200	<p>Der Bulletin-Board-Empfang über Subadresse wurde eingeleitet, die Gegenstelle ist auch ein Modell aus unserer Geräteserie, aber die Subadressenbox enthält keine Daten. Sprechen Sie mit der Gegenstelle.</p>
E03300 U03300	<p>Ein Fehler ist aufgetreten, der auf einen der folgenden Gründe zurückzuführen ist. Sprechen Sie mit der Gegenstelle.</p> <ol style="list-style-type: none"> 1 Das Gerät der Gegenstelle ist ein Modell aus unserer Geräteserie, aber beim Faxabruf wurde ermittelt, dass die Gegenstelle Sendebeschränkungen aktiviert hat. Die Verbindung wurde aufgrund eines falschen Kennworts unterbrochen. 2 Das Gerät der Gegenstelle ist ein Modell aus unserer Geräteserie, aber beim Bulletin-Board-Empfang über Subadresse wurde ermittelt, dass die Gegenstelle Sendebeschränkungen aktiviert hat. Die Verbindung wurde aufgrund eines falschen Kennworts unterbrochen.
E03400 U03400	<p>Der Empfang per FAX-Abruf wurde unterbrochen, weil das von der Gegenstelle eingegebene Kennwort nicht zur lokalen FAX-ID des Empfangsgeräts passte. Sprechen Sie mit der Gegenstelle.</p>

Fehlercode	Ursache und mögliche Gegenmaßnahme
E03500 U03500	Der Bulletin-Board-Empfang über Subadresse wurde eingeleitet, die Gegenstelle ist auch ein Modell aus unserer Geräteserie, aber die angegebene Subadressenbox war auf der Gegenstelle nicht gespeichert. Kontaktieren Sie den Empfänger.
E03600 U03600	Die Gegenstelle ist ein Modell aus unserer Geräteserie, aber der Bulletin-Board-Empfang über Subadresse wurde unterbrochen, weil das angegebene Kennwort für die Subadresse falsch war. Sprechen Sie mit der Gegenstelle.
E03700 U03700	Der Bulletin-Board-Empfang über Subadresse wurde eingeleitet, aber die Gegenstelle ist entweder nicht mit einer Bulletin-Board-Kommunikationsfunktion über Subadresse ausgestattet oder es befanden sich keine Originale in einer der Sendeboxen (Subadressenboxen).
E04000 U04000	Die angegebene Subadressenbox ist in dem von uns hergestellten Empfangsgerät nicht gespeichert oder die Subadressen stimmen nicht überein.
E04100 U04100	Das Empfangsgerät ist nicht mit der Subadressenfunktion ausgestattet oder die Subadressen stimmen nicht überein.
E04200 U04200	Eine verschlüsselte Übertragung wurde nicht erfolgreich ausgeführt, da die angegebene Box nicht registriert ist.
E04300 U04300	Eine verschlüsselte Übertragung wurde nicht erfolgreich ausgeführt, da die FAX-Gegenstelle die verschlüsselte Kommunikation nicht unterstützt.
E04400 U04400	Eine verschlüsselte Übertragung wurde nicht erfolgreich ausgeführt, da die Verschlüsselungscodes nicht übereinstimmen.
E04500 U04500	Ein verschlüsselter Empfang wurde nicht erfolgreich ausgeführt, da die Verschlüsselungscodes nicht übereinstimmen.
E05100 U05100	Eine Übertragung war nicht erfolgreich, da aufgrund der aktivierten Sendebeschränkung auf diesem Gerät die Erfordernisse für eine erfolgreiche Kommunikation nicht erfüllt waren. Kontaktieren Sie den Empfänger.
E05200 U05200	Ein Empfang war nicht erfolgreich, da aufgrund der aktivierten Empfangsbeschränkung auf diesem Gerät die Erfordernisse für eine erfolgreiche Kommunikation nicht erfüllt waren.
E05300 U05300	Ein Empfang wurde vom Empfänger abgelehnt, da aufgrund der aktivierten Empfangsbeschränkung auf dem Empfängergerät die Erfordernisse für eine erfolgreiche Kommunikation nicht erfüllt waren. Kontaktieren Sie den Empfänger.
E14000 U14000	Ein Empfang von einer Subadressenbox wurde gestoppt, da der Speicher in diesem FAX-Gerät voll ist. Sie können Daten aus dem Speicher ausdrucken und den Vorgang erneut durchführen. Alternativ können Sie den Subadressenbox-Empfang abbrechen.
E14100 U14100	Die Übertragung in eine Subadressenbox oder die Subadressenbox des von uns hergestellten Empfangsgeräts wurde gestoppt, da der Speicher des FAX-Geräts der Gegenstelle voll ist. Kontaktieren Sie den Empfänger.
E19000 U19000	Ein Speicherempfang wurde gestoppt, da der Speicher in diesem FAX-Gerät voll ist. Geben Sie Speicher frei, indem Sie die Daten ausdrucken und bitten Sie den Sender, die Dokumente erneut zu senden.
E19100 U19100	Eine Übertragung wurde gestoppt, da der Speicher im FAX-Gerät des Empfängers voll ist. Kontaktieren Sie den Empfänger.
E19300 U19300	Die Übertragung wurde gestoppt, da während der Übertragung ein Datenfehler aufgetreten ist. Wiederholen Sie den Sendevorgang.
1101	i-FAX Versand fehlgeschlagen. Prüfen Sie den Hostnamen des SMTP-Servers im Embedded Web Server RX.

Fehlercode	Ursache und mögliche Gegenmaßnahme
1102	i-FAX Versand fehlgeschlagen. Prüfen Sie folgendes im Embedded Web Server RX. <ul style="list-style-type: none"> • SMTP Login-Benutzername und Login-Passwort • POP3 Login-Benutzername und Login-Passwort
1104	i-FAX Versand fehlgeschlagen. Prüfen Sie die i-FAX-Adresse.  HINWEIS Wenn die Adresse von der Domäne abgelehnt wird, kann die E-Mail nicht gesendet werden.
1105	i-FAX Versand fehlgeschlagen. Wählen Sie [Ein] in den i-FAX-Einstellungen des Embedded Web Server RX.
1106	i-FAX Versand fehlgeschlagen. Prüfen Sie die Sender Adresse des SMTP im Embedded Web Server RX.
2101	i-FAX Versand fehlgeschlagen. Prüfen Sie das Netzwerk und den Embedded Web Server RX. <ul style="list-style-type: none"> • Ist das Netzkabel angeschlossen? • Arbeitet der Hub richtig? • Arbeitet der Server richtig? • POP3 Servername des POP3 Benutzers • SMTP-Servername
2102 2103	i-FAX Versand fehlgeschlagen. Prüfen Sie die Netzwerk- und SMB-Einstellungen. <ul style="list-style-type: none"> • Ist das Netzkabel angeschlossen? • Arbeitet der Hub richtig? • Arbeitet der Server richtig?
2204	i-FAX Versand fehlgeschlagen. Prüfen Sie die E-Mail Größengrenze der SMTP-Einstellungen im Embedded Web Server RX.
3101	i-FAX Versand fehlgeschlagen. Prüfen Sie die Authentifizierungsmethode sowohl des Senders als auch des Empfängers.
3201	i-FAX Versand fehlgeschlagen. Prüfen Sie die Authentifizierungsmethode sowohl des Senders als auch des Empfängers.

Störungsbeseitigung

Wenn ein Problem auftritt, führen Sie zunächst die nachstehenden Überprüfungen durch. Wenn die Störung weiterhin besteht, verständigen Sie den Kundendienst.

Symptom	Überprüfung	Korrekturmaßnahmen	Siehe Seite
Dokument kann nicht gesendet werden.	Ist das Telefonkabel richtig angeschlossen?	Telefonkabel richtig anschließen.	—
	Wird <i>Sendfehler</i> angezeigt?	Beseitigen Sie die Störungsursache und führen Sie die Sendung nochmals durch.	11-6
	Ist eine Sendebeschränkung aktiviert?	Deaktivieren Sie die Sendebeschränkung.	8-18
	Verwenden Sie eine IP-Leitung?	Sie können den Kommunikationsfehler zeitweilig beheben, indem Sie die Einstellung der [Send.-Startgeschwindigkeit] unter Übertragung ändern.	8-12
Die verschlüsselte Übertragung kann nicht durchgeführt werden.	Sind die Einstellungen beim Sender und Empfänger korrekt gespeichert?	Überprüfen Sie die Einstellungen beim Sender und beim Empfänger.	5-42
Die Fernumschaltung kann nicht verwendet werden.	Wird ein Anschluss mit Impulswahl benutzt?	Bei bestimmten Telefonen können Tonsignale über Tastendruck übertragen werden. Ziehen Sie die Gebrauchsanleitung Ihres Telefons zu Rate.	—
	Ist die Fernumschaltungsnummer richtig?	Prüfen Sie die gespeicherte Nummer. (Standard: 55)	8-13
	Haben Sie die Zifferntasten zu schnell gedrückt?	Versuchen Sie die Ziffern langsamer einzugeben.	—
Nach dem Empfang wird nicht ausgedruckt.	Wurde eine Speicherweiterleitung aktiviert?	Überprüfen Sie das Weiterleitungsziel.	5-2
Das Dokument kann nicht empfangen werden.	Ist das Telefonkabel richtig angeschlossen?	Telefonkabel richtig anschließen.	—
	Wird <i>Übertragungsfehler</i> angezeigt?	Beseitigen Sie die Störungsursache und bitten Sie den Sender, den Sendevorgang zu wiederholen.	11-6
	Verwenden Sie eine IP-Leitung?	Sie können den Kommunikationsfehler zeitweilig beheben, indem Sie die Einstellung der [Empfangs-Anfangsgeschwindigkeit] unter Übertragung ändern.	8-13
	Ist eine Empfangsbeschränkung aktiviert?	Deaktivieren Sie die Empfangsbeschränkung.	8-18

Symptom	Überprüfung	Korrekturmaßnahmen	Siehe Seite
Es kann nicht 2 auf 1 empfangen werden.	Ist sowohl 2 auf 1 als auch Duplexdruck aktiviert?	Schalten Sie den Duplexdruck ab.	4-9
Der Speicherempfang kann nicht durchgeführt werden.	Ist noch genügend Speicherplatz vorhanden?	Geben Sie Speicher frei und führen Sie den Empfang danach nochmals durch.	—
Die Übertragung über Subadresse kann nicht durchgeführt werden.	Ist die Gegenstelle mit der Funktion der Übertragung über Subadresse ausgestattet?	Die Übertragung über Subadresse kann nur durchgeführt werden, wenn die Gegenstelle über eine ähnliche Subadressen-Übertragungsfunktion verfügt.	—
	Ist die eingegebene Subadresse oder das Subadressen-Passwort mit der Subadresse oder dem Subadressen-Passwort auf der Gegenstelle identisch?	Wenn Ihre Eingabe richtig ist, überprüfen Sie die Übereinstimmung mit dem Empfänger. Dieses Gerät benutzt kein Subadressen-Passwort für den Empfang.	5-29
	Ist im Speicher der Gegenstelle genügend Speicher frei?	Kontaktieren Sie den Empfänger.	—
Die Speicherweiterleitung kann nicht durchgeführt werden.	Ist die Speicherweiterleitung auf [Ein] gesetzt?	Überprüfen Sie die Einstellungen der Speicherweiterleitung.	5-2
Die Speicherweiterleitung kann nicht über Subadresse erfolgen.	Ist die Gegenstelle mit der Funktion der Übertragung über Subadresse ausgestattet?	Die Übertragung über Subadresse kann nur durchgeführt werden, wenn die Gegenstelle über eine ähnliche Subadressen-Übertragungsfunktion verfügt.	—
	Ist die eingegebene Subadresse mit der in der Gegenstelle gespeicherten Subadresse identisch?	Wenn Ihre Eingabe richtig ist, überprüfen Sie die Übereinstimmung mit dem Empfänger. Dieses Gerät benutzt kein Subadressen-Passwort für den Empfang.	5-2
In der FAX-Box können keine Speicherweiterleitungsdaten gespeichert werden.	Wurde die FAX-Box richtig angegeben?	Überprüfen Sie die Einstellungen der Speicherweiterleitung.	5-4
	Ist noch genügend Speicherplatz vorhanden?	Geben Sie Speicher frei und führen Sie den Empfang danach nochmals durch.	—
Ausgabe aus der FAX-Box ist nicht möglich.	Wurde das Passwort der Box eingegeben?	Geben Sie das richtige Passwort ein.	5-20
FAX-Abrufempfang nicht möglich.	Ist die FAX-Abruffunktion auf dem Sendegerät richtig eingeleitet worden?	Kontaktieren Sie den Empfänger.	—
Relaisübertragung mit Subadresse kann nicht durchgeführt werden.	Ist noch genügend Speicherplatz vorhanden?	Geben Sie Speicher frei und wiederholen Sie den Sendevorgang oder geben Sie nur Speicher frei.	—

Symptom	Überprüfung	Korrekturmaßnahmen	Siehe Seite
Bulletin-Board-Kommunikation über Subadressen kann nicht verwendet werden.	Ist beim anderen FAX-Gerät dieselbe Art der Bulletin-Board-Kommunikation über Subadressen eingerichtet?	Wenn die Gegenstelle nicht dieselbe Bulletin-Board-Funktion über Subadressen eingerichtet hat, kann es Bulletin-Board-Faxe nicht empfangen. Kontaktieren Sie den Empfänger.	—
	Haben Sie die richtige Subadresse und das richtige Passwort für die Subadresse eingegeben?	Wenn Ihre Eingabe richtig ist, überprüfen Sie die Übereinstimmung mit dem Empfänger.	—

FAQs

Die folgenden Fragen werden nach dem Kauf dieses Produkts häufig gestellt.

	Frage	Antwort
1	Ich möchte bei der Versendung von Faxen einen Bestätigungsstempel aufdrucken.	Dieses Produkt ist nicht mit einem Bestätigungsstempel ausgestattet.
2	Ich möchte Faxe in Farbe senden und empfangen.	Faxe werden nur in Schwarz/Weiß gesendet und empfangen.

12 Anhang

In diesem Kapitel werden folgende Themen behandelt:

Zeicheneingabe	12-2
Anzeige für die Zeicheneingabe	12-2
Zeichen eingeben	12-4
Technische Daten	12-5
Technische Daten	12-7
Papierformat und Prioritätsfolge für empfangene Faxe	12-14

Zeicheneingabe

Wenn Sie Zeichen für einen Namen oder ähnliches eingeben möchten, verwenden Sie die Tastatur der Berührungsanzeige wie nachstehend beschrieben.

HINWEIS

Tastaturbelegung

PC-Tastaturen stehen in den Belegungen „QWERTY“, „QWERTZ“ und „AZERTY“ zur Verfügung. Wählen Sie die Taste **[Startseite]** > [...] > **[Systemmenü]**, **[Geräteeinstellungen]** und dann **[Tastatur]** > **[Tastaturbelegung]**, um die gewünschte Belegung auszuwählen. Die „QWERTY“-Tastatur dient im Folgenden als Beispiel. Sie können mit anderen Tastaturbelegungen arbeiten und befolgen dabei ähnliche Vorgehensweisen.

Anzeige für die Zeicheneingabe

Anzeige für die Eingabe von Kleinbuchstaben

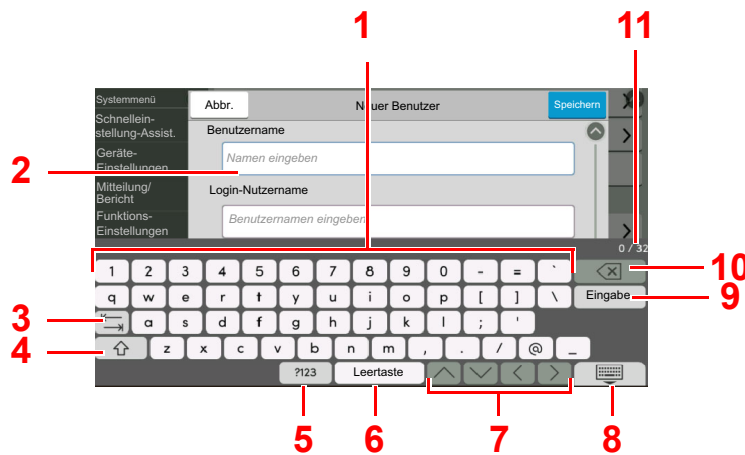

Nr.	Anzeige/Taste	Beschreibung
1	Tastatur	Wählen Sie das Zeichen, das Sie eingeben möchten.
2	Eingabefeld	Geben Sie die Zeichen in das aktive Feld ein.
3	Tab-Taste	Betätigen Sie die Taste, um zum nächsten Eingabefeld zu springen.
4	Shift-Taste	Schaltet zwischen Groß- und Kleinschreibung um.
5	[?123] / [Zeichen]	Wählen Sie die Zeichen zur Eingabe.
6	Leertaste	Gibt ein Leerzeichen ein.
7	Cursortaste	Bewegt den Cursor in der Anzeige.
8	Schließen-Taste	Betätigen Sie die Taste, um den Bildschirm zu schließen.
9	Eingabe-Taste	Wählen Sie diese Option, um die Eingabe abzuschließen und zur Anzeige vor der Eingabe zurückzukehren.
10	Rücktaste	Löscht ein Zeichen links vom Cursor.
11	Anzeige Eingabe/Limit	Zeigt die maximale und die aktuell eingegebene Zeichenzahl an.

Anzeige für die Eingabe von Großbuchstaben

Wählen Sie die Shift-Taste.



Anzeige für die Eingabe von Ziffern und Symbolen

Wählen Sie [?123].

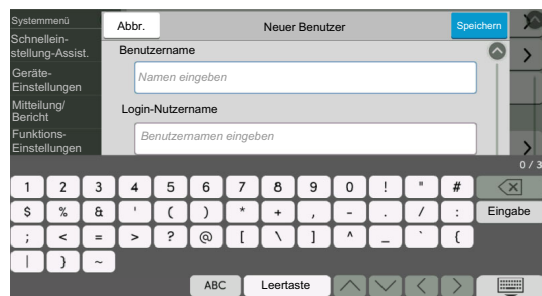

Zeichen eingeben

Gehen Sie wie nachstehend beschrieben vor, um beispielsweise 'List A-1' einzugeben.

1 „List“, Leerzeichen eingeben.



Wählen Sie die Shift-Taste, um zwischen Groß- und Kleinschreibung zu wechseln.

2 Geben Sie '#' und '1' ein.



Zur Eingabe von Symbolen oder Ziffern wählen Sie [#123].

3 Prüfen Sie, ob die Eingabe richtig ist.

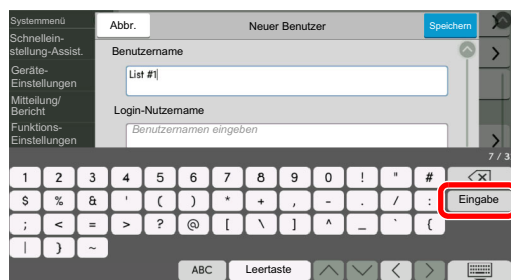

Prüfen Sie, ob die Eingabe richtig ist. Wählen Sie [Eingabe].

Technische Daten

WICHTIG

Änderungen der technischen Daten vorbehalten.

FAX-Funktionen

Eigenschaft	Beschreibung
Kompatibilität	G3
Übertragungsleitung	Telefonanschluss
Übertragungszeit	Weniger als 3 Sekunden (33600 Bit/s, JBIG, ITU-T A4-R Testvorlage Nr. 1)
Übertragungsgeschwindigkeit	33600/31200/28800/26400/24000/21600/19200/16800/14400/12000/9600/7200/4800/2400 Bit/s
Codierungsschema	JBIG/MMR/MR/MH
Fehlerkorrektur	ECM
Originalformat	Max. Breite: 297 mm, Max. Länge: 1.900 mm
Automatischer Vorlageneinzug	Max. 320 Blatt (mit Vorlageneinzug DP-7160/DP-7170)
Auflösung	Scannen: 200 × 100 dpi Normal (8 Punkte/mm × 3,85 Zeilen/mm) 200 × 200 dpi Fein (8 Punkte/mm × 7,7 Zeilen/mm) 200 × 400 dpi Super (Superfein) (8 Punkte/mm × 15,4 Zeilen/mm) 400 × 400 dpi Ultra (Ultrafein) (16 Punkte/mm × 15,4 Zeilen/mm) 600 × 600 dpi Drucken: 600 × 600 dpi
Graustufen	256 Graustufen (Differenzielle Wertverteilung)
Zielwahltaste	1.000 Tasten
Übertragung an mehrere Stationen	Max. 500 Ziele (Maximale Anzahl Ziele: 500, maximal 100 Stationen für i-FAX)
Ersatz-Speicherempfang	7.000 Blatt oder mehr (mit ITU-T A4 #1)
Bildspeicher, Kapazität	170 MB
Ausgabe von Berichten	Sendeergebnis-Bericht, FAX-Empfangs-Ergebnisbericht, Aktivitätsbericht, Statusseite
Zubehör	Dual FAX, Internet FAX-Kit

Netzwerk-FAX-Funktionen

Eigenschaft	Beschreibung
Hardware	IBM PC-AT-kompatibler Computer
Schnittstelle	10BASE-T, 100BASE-TX, 1000BASE-T, 802.3a unterstützt
Betriebssystem	Windows 8.1, Windows 10, Windows Server 2012/R2 und Windows Server 2016, Windows Server 2019
Sende-Auflösung	Ultrafein (400 × 400dpi), Fein (200 × 200dpi), Normal (100 × 200dpi), 600 × 600dpi
Dokumentenformat	A3, A4, A5, Folio, B4, B5(JIS), Letter, Legal, Ledger (11x17), Statement
Zeitversetztes Senden	Abhängig von den Einstellungen des Netzwerk-FAX-Treibers (Einstellungen möglich in 1-Minuten-Schritten innerhalb der folgenden 24 Stunden)
Senden und Drucken	FAX-Versand und FAX-Ausdruck sind möglich
Rundsendung	Max. 500 Ziele (Maximale Anzahl Ziele: 500, maximal 100 Stationen für i-FAX)
Kostenstellenverwaltung	Anmeldung mit Login-Benutzernamen und Passwort im Netzwerk-FAX-Treiber ist notwendig, wenn der Anmelde-Login im FAX-Gerät aktiviert ist. Eingabe einer Konto-ID im Netzwerk-FAX-Treiber ist notwendig, wenn Kostenstellen im FAX-Gerät aktiviert ist.
Deckblatt	Es kann ein Format über den Netzwerk-FAX-Treiber ausgewählt oder eine Vorlage erstellt werden.

Technische Daten



Fax



Ziel (Seite 3-7)	Adressbuch (Seite 3-10)	
	Aufgelegt (Seite 3-35)	
	Direkt (Seite 3-32)	
	Kettenwahl (Seite 3-38)	
	Detail (Seite 3-7)	Subadresse (Seite 3-7)
		Anfangsgeschw. f. Übertr. (Seite 3-7)
		ECM (Seite 3-7)
		Verschlüss. Übertragung (Seite 3-7)
		Ziel Verlauf (Seite 3-13)
	Neuaufruf (Seite 3-3)	
Zielwahltaste (Seite 3-12)		
Basis (Seite 2-26)		
Original/Sendedatenformat	Originalformat (Seite 3-23)	
	Ungleich große Originale (Seite 3-23)	
	2-seitig/Buchoriginal (Seite 3-24)	
	Originalausrichtung (Seite 3-24)	
	Sendeformat (Seite 3-25)	
	Langes Original (Seite 3-25)	
	Orig.vorlage Zufuhr Orig.(Einzug) (Seite 3-25)	
Bildqualität	Helligkeit (Seite 3-25)	
	Originalvorlage (Seite 3-26)	
	Auflösung Faxsendung (Seite 3-26)	
Erweiterte Einstellung	Zoom (Seite 3-26)	
	Zentrieren (Seite 3-27)	
	Rand löschen/Vollständiger Scan (Seite 3-28)	
	Fax spätere Übertragung (Seite 3-29)	
	Mehrfach-Scan (Seite 3-31)	
	Auftragsende Nachricht (Seite 3-32)	
	Dateinameneingabe (Seite 3-32)	
	FAX Direktübertragung (Seite 3-32)	
	FAX-Abrufempfang (Seite 5-36)	
	Senden und drucken (Seite 3-33)	
	Senden und speichern (Seite 3-33)	
	FAX-Sendebericht (Seite 3-33)	
	Mehrfach eingezogene Originale erkennen (Seite 3-34)	
Geheftete Originale erkennen (Seite 3-34)		
Favoriten (Seite 3-40)		



Senden



Ziel	i-FAX-Adresseingabe (Seite 10-11)* ¹
	Faxserver (Siehe <i>Bedienungsanleitung</i> des Geräts)

*1 Optionales Internet FAX-Kit wird benötigt.



FAX-Box



FAX-Box (Seite 5-20)



Abrufbox



Abrufbox (Seite 5-32)



FAX Server



Faxserver (Siehe <i>Bedienungsanleitung</i> des Geräts)



FAX-Speicher
Empfangsbox



FAX-Speicher Empfangsbox (Seite 5-40)



Status/
Druckabbr.



Druckaufträge (Seite 7-3)	Status (Siehe <i>Bedienungsanleitung</i> des Geräts)
	Protokoll (Seite 7-3)
Sendeaufträge (Seite 7-3)	Status (Siehe <i>Bedienungsanleitung</i> des Geräts)
	Geplanter Auftrag (Siehe 3-31)
	Protokoll (Seite 7-3)
Speicheraufträge (Seite 7-3)	Status (Siehe <i>Bedienungsanleitung</i> des Geräts)
	Protokoll (Seite 7-3)
FAX-Kommunikationsstatus	Leitung aus (Seite 3-6)
	Manueller Empfang (Seite 4-5)
	Neues i-FAX prüfen (Seite 10-14)* ¹
Faxempfangs-/sendeprotokoll (Seite 7-11)	

*1 Optionales Internet FAX-Kit wird benötigt.



Schnelleinstellung Assistent	FAX-Einstellung (Seite 2-11)		
	Energiespar-Einstellungen (Siehe <i>Bedienungsanleitung</i> des Geräts)		
	Netzwerk-Einstellungen (Siehe <i>Bedienungsanleitung</i> des Geräts)		
	E-Mail-Einstellungen (Siehe <i>Bedienungsanleitung</i> des Geräts)		
	Sicherheitseinstellung (Siehe <i>Bedienungsanleitung</i> des Geräts)		
Geräte-Einstellungen	Sprache/Einheitensystem (Siehe <i>Bedienungsanleitung</i> des Geräts)		
	Tastatur (Siehe <i>Bedienungsanleitung</i> des Geräts)		
	Zifferntasten (Siehe <i>Bedienungsanleitung</i> des Geräts)		
	Datum/Uhrzeit (Seite 2-14)		
	Energie sparen/Timer (Siehe <i>Bedienungsanleitung</i> des Geräts)		
	Einstellungen für das Display	Anzeige Ausschalten (Seite 8-5)	
		Funktionen in Basiskarte (FAX) (Seite 8-5)	
	Ton	Warnton	Auftragsende (Seite 8-5)
		FAX-Lautsprecherlautst. (Seite 8-5)	
		FAX-Mithörlautstärke (Seite 8-5)	
	Original/Scaneinstellungen (Siehe <i>Bedienungsanleitung</i> des Geräts)		
	Papierzuführung	Einstellung Kassette 1 (bis 4) ^{*1} (Seite 8-6)	
		Einstellung Universalzufuhr (Seite 8-6)	
	Ablagefach	Ablagefach (Seite 8-3)	
		Papierausgabeverhalten (Siehe <i>Bedienungsanleitung</i> des Geräts)	
	Zuweisung Funktionstaste (Seite 8-7)		
	Bedienungsunterstützung (Siehe <i>Bedienungsanleitung</i> des Geräts)		
Fehlerbehandlung (Siehe <i>Bedienungsanleitung</i> des Geräts)			
Tonereinstellungen (Siehe <i>Bedienungsanleitung</i> des Geräts)			

Mitteilung/ Bericht	Bericht drucken/Liste	Statusseite (Seite 8-8)
		Servicestatus (Siehe <i>Bedienungsanleitung</i> des Geräts)
		Netzwerkstatus (Siehe <i>Bedienungsanleitung</i> des Geräts)
		Optionaler Netzwerk Status (Siehe <i>Bedienungsanleitung</i> des Geräts)
		Druck Kostenstellenliste (Siehe <i>Bedienungsanleitung</i> des Geräts)
		Schriftartliste (Siehe <i>Bedienungsanleitung</i> des Geräts)
		FAX-Bericht Ausgang (Seite 8-8)
		FAX-Bericht Eingang (Seite 8-8)
		Liste FAX (Index) (Seite 2-22)
		Liste FAX (Nr.) (Seite 2-22)
		Zielwahlliste (Alle) (Siehe <i>Bedienungsanleitung</i> des Geräts.)
		Zielwahlliste (FAX) (Seite 8-8)
		FAX-Box-Liste (Seite 5-28)
		Anwendungsstatus (Siehe <i>Bedienungsanleitung</i> des Geräts)
		Konfigurationsliste (Siehe <i>Bedienungsanleitung</i> des Geräts)
		Datenbereinigungs-Bericht (Siehe <i>Bedienungsanleitung</i> des Geräts)
		Ergebnisbericht-Einstell.
	Empfangsergebnis (Seite 8-8)	
	Einst. Meld. Auftragsende (Seite 8-8)	
	Benachrichtigung Gerätestatus (Siehe <i>Bedienungsanleitung</i> des Geräts)	
	Einstell. Mitteilungsfenster (Siehe <i>Bedienungsanleitung</i> des Geräts)	
	FAX-Kommunikationsbericht	FAX-Bericht Ausgang (Seite 8-9)
		FAX-Bericht Eingang (Seite 8-9)
	Verlaufseinstellungen (Siehe <i>Bedienungsanleitung</i> des Geräts)	

Funktions-Einstellungen	Funktionsstandardwerte	Allgemeine Einstellungen (Siehe <i>Bedienungsanleitung</i> des Geräts)		
		Kopieren/Drucken (Siehe <i>Bedienungsanleitung</i> des Geräts)		
		Senden/Speichern	Auflösung Faxsendung (Seite 8-9)	
			Mehrfach-Scan (Fax) (Seite 8-9)	
			Rand löschen/Vollständiger Scan (FAX) (Seite 8-9)	
	Betreff/Text i-FAX ^{*2} (Seite 8-9)			
	Kopieren/Drucken (Siehe <i>Bedienungsanleitung</i> des Geräts)			
	Senden/Speichern (Siehe <i>Bedienungsanleitung</i> des Geräts)			
	E-Mail (Siehe <i>Bedienungsanleitung</i> des Geräts)			
	Sendeauftrag - Ordner (Siehe <i>Bedienungsanleitung</i> des Geräts)			
	FAX/i-FAX	Lokale FAX-Einstellung	Port 1 (Seite 8-10)	
			Port 2 (Seite 8-10) ^{*3}	
			Andere (Seite 8-10)	
		Druckeinstellungen	Allgemein (Seite 8-11)	
			Port 1 (Seite 8-12)	
			Port 2 (Seite 8-12) ^{*3}	
		FAX-Übertragung	Wiederholversuche (Seite 8-12)	
			Immer Mehrfach-Scan mit Vorlagenglas (Seite 8-12)	
			Port 1 (Seite 8-12)	
			Port 2 (Seite 8-12) ^{*3}	
		Faxempfang	Ruftöne (Seite 8-13)	
			Port 1 (Seite 8-13)	
			Port 2 (Seite 8-13) ^{*3}	
			Andere (Seite 8-13)	
		Verschl.-Code-speichern (Seite 5-42)		
		Kommunikationsbeschränkung Fax (Seite 8-18)		
		Ton	FAX-Lautsprecherlautst. (Seite 8-14)	
FAX-Mithörlautstärke (Seite 8-14)				
Auftragsende (Seite 8-14)				

Funktions-Einstellungen	FAX/i-FAX	Anzeige FAX-Protokoll (Seite 8-14)	
		Einstellungen Falschsendung verhindern (Seite 8-15)	Ziel vor Senden prüfen (Seite 8-15)
			Eingabe prüfen neues Ziel (Seite 8-15)
			Eingabe neues Ziel (FAX) (Seite 8-15)
			Neuaufruf Ziel (Seite 8-15)
			Rundsenden (Seite 8-15)
			Verwendung voriger Ziele (Seite 8-15)
			Vorherige Ziele löschen (Seite 8-15)
		Standardanzeige (Senden/FAX) (Seite 8-15)	
		Funktionen in Basiskarte (FAX) (Seite 8-15)	
		Verwenden von i-FAX (Seite 8-15) ^{*2}	
		Abrufbox (Seite 5-32)	
		FAX-Speicher Empfangsbox (Seite 8-16)	
		Ergebnisbericht-Einstell.	FAX-Bericht Ausgang (Seite 8-16)
			FAX-Bericht Eingang (Seite 8-16)
		Ergebnismeldung	FAX-Sendeergebnisbericht (Seite 8-16)
			Ergebnisbericht Faxempfang (Seite 8-16)
	WSD (Siehe <i>Bedienungsanleitung</i> des Geräts)		
	DSM-Scan (Siehe <i>Bedienungsanleitung</i> des Geräts)		
	Adressbuch (Seite 2-15)		
	Zielwahltaste (Seite 2-23)		
	Senden und Weiterleiten (Siehe <i>Bedienungsanleitung</i> des Geräts)		
	Empfangs-/Weiterleitungsregeln/FAX-Box	Empfang/Weiterleitungsregeln (Seite 5-2)	
		FAX-Box (Seite 5-20)	
	Drucker (Siehe <i>Bedienungsanleitung</i> des Geräts)		
	Dokumentenbox (Siehe <i>Bedienungsanleitung</i> des Geräts)		
	Auftrags-Box (Siehe <i>Bedienungsanleitung</i> des Geräts)		
	FAX-Speicher Empfangsbox (Seite 8-16)		
	Startseite (Siehe <i>Bedienungsanleitung</i> des Geräts)		
	Status	Status/Protokoll anzeigen	Anzeige FAX-Protokoll (Seite 8-17)

Funktions-Einstellungen	Internetbrowser (Siehe <i>Bedienungsanleitung</i> des Geräts)	
	Manuell Heften (Siehe <i>Bedienungsanleitung</i> des Geräts.)	
	Remotedienste (Siehe <i>Bedienungsanleitung</i> des Geräts)	
	TWAIN/WIA (Siehe <i>Bedienungsanleitung</i> des Geräts)	
Netzwerkeinstellungen (Siehe <i>Bedienungsanleitung</i> des Geräts)		
Sicherheitseinstellungen	Sicherheitsschnelleinstellung (Siehe <i>Bedienungsanleitung</i> des Geräts)	
	Einst. Schnittst.-sperre (Siehe <i>Bedienungsanleitung</i> des Geräts)	
	Einstellungen Gerätesicherheit	Unzulässige Zeit (Seite 8-26)
	Systemstempel (Siehe <i>Bedienungsanleitung</i> des Geräts)	
	Authentifizierungssicherheit (Siehe <i>Bedienungsanleitung</i> des Geräts)	
	Einstellungen unbekannter Benutzer (Siehe <i>Bedienungsanleitung</i> des Geräts)	
	Netzwerk (Siehe <i>Bedienungsanleitung</i> des Geräts)	
Kostenstellen/Authentifizier. (Siehe <i>Bedienungsanleitung</i> des Geräts)		
Anwendung hinzufügen/löschen (Siehe <i>Bedienungsanleitung</i> des Geräts)		
Einstellungen/Wartung (Siehe <i>Bedienungsanleitung</i> des Geräts)		

*1 Das angezeigte Kassettenfach variiert in Abhängigkeit des Installationsstatus der optionalen Papierzufuhr.

*2 Optionales Internet FAX-Kit wird benötigt.

*3 Erscheint bei Verwendung der optionalen 2. Leitung (Option Dual FAX).

Papierformat und Prioritätsfolge für empfangene Fax



Wenn das Papier in den vorhandenen Kassetten in Größe und Ausrichtung nicht zum empfangenen Fax passt, wählt das Gerät automatisch das Druckpapier und hält dabei die nachstehend angeführten Prioritäten ein.

Gleiches Format ignorieren

Ist [Aus] für das Format des empfangenen Faxes eingestellt, hat bei der Auswahl des Druckpapiers das Überschreiben des gleichen Formats Priorität.

➔ [Reduzierte Empfangsgröße \(Seite 4-8\)](#)

		Größe des empfangenen Faxes										
Priorität	Papierformat											
	A5	B5	A4-R	A4	Folio	B4	A3	A4 Lange Originale ^{*1}	Folio Lange Originale ^{*2}	B4 Lange Originale ^{*3}	A3 Lange Originale ^{*4}	
1	A5	B5	A4-R	A4	Folio	B4	A3	A3	A3	A3	A3	A3
2	A5-R ^{*5}	B5-R ^{*5}	A4 ^{*5}	A4-R ^{*5}	A4-R	A3	A4	A3	A3	A3	A3	A4
3	A4-R	B4	Folio	Folio ^{*5}	A4 ^{*5}	B5	A4-R ^{*5}	B4	B4	B4	B4	A4-R ^{*5}
4	Folio	A4	A3	A3	A3	B5-R ^{*5}	Folio ^{*5}	B4	B4	B5	Folio ^{*5}	Folio ^{*5}
5	A4 ^{*5}	A4-R ^{*5}	B4	B4 ^{*5}	B4	A4 ^{*7}	B4 ^{*5,*7}	A4-R	Folio	B5-R ^{*5}	B4 ^{*5}	B4 ^{*5}
6	B5	Folio ^{*5}	A5		A4-R	A4	B4 ^{*5}	A4 ^{*5}	A4-R ^{*6}	A4		
7	B5-R ^{*5}	A3	A5-R ^{*5}		A4 ^{*5}	A4-R ^{*5,*7}		A5	A4-R	A4-R ^{*5}		
8	A3		B5 ^{*7}		A5	A4-R ^{*5}		A5-R ^{*5}	A4 ^{*5,*6}	Folio ^{*5}		
9	B4		B5		A5-R ^{*5}	Folio ^{*5,*7}		B5	A4 ^{*5}			
10			B5-R ^{*5,*7}		B5	Folio ^{*5}		B5-R ^{*5}	A5			
11			B5-R ^{*5}		B5-R ^{*5}				A5-R ^{*5}			

		Größe des empfangenen Faxes										
Priorität		A5	B5	A4-R	A4	Folio	B4	A3	A4 Lange Originale ^{*1}	Folio Lange Originale ^{*2}	B4 Lange Originale ^{*3}	A3 Lange Originale ^{*4}
Papierformat	12											
	13											

*1 A4 lange Originale: Originale länger als A4, in der Richtung der Papierzufuhr gesehen

*2 Folio lange Originale: Originale länger als Folio, in der Richtung der Papierzufuhr gesehen

*3 B4 lange Originale: Originale länger als B4, in der Richtung der Papierzufuhr gesehen

*4 A3 lange Originale: Originale länger als A3, in der Richtung der Papierzufuhr gesehen

*5 Papierausrichtung unterscheidet sich vom empfangenen Dokument. Das Bild wird nach automatischer Drehung um 90° gedruckt.

*6 Ein Dokument wird auf diesem Papier ausgedruckt, wenn die Länge des empfangenen Dokuments 351 bis 380,4 mm beträgt und die für das Folio-Format vorgesehene Kassette leer ist.

*7 Ein Dokument wird auf diesem Papier gedruckt, wenn die Länge des empfangenen Dokuments kurz ist.

 Zeigt an, dass auf zwei Blättern ausgedruckt wird.

HINWEIS

Wenn der Medientyp in der Funktion **Medientyp** gewählt wird, werden empfangene Faxe mit der passenden Papierquelle gedruckt.

➔ [Medientyp für den Ausdruck \(Seite 4-7\)](#)

Auch falls [**Medientyp**] ausgewählt wurde, kann ein empfangenes Fax nicht ausgedruckt werden, wenn sich das eingelegt Papier nicht für FAX-Ausdrucke eignet.

Reduzierte Empfangsgröße

Ist [Ein] für das Format des empfangenen Faxes eingestellt, hat bei der Auswahl des Druckpapiers die Verringerung des Papierformats und der Ausdrucke auf einem einzelnen Blatt Priorität.

➔ [Reduzierte Empfangsgröße \(Seite 4-8\)](#)

		Größe des empfangenen Faxes										
Priorität		A5	B5	A4-R	A4	Folio	B4	A3	A4 Lange Originale ^{*1}	Folio Lange Originale ^{*2}	B4 Lange Originale ^{*3}	A3 Lange Originale ^{*4}
Papierformat	1	A5 	B5 	A4-R 	A4 	Folio 	B4 	A3 	A3 	A3 	A3 	A3
	2	A5-R ^{*5} 	B5-R ^{*5} 	A4 ^{*5} 	A4-R ^{*5} 	A4-R 	A3 	B4 ^{*6} 	A3 	A3 	A3 	A4
	3	A4-R 	B4 	Folio 	Folio ^{*5} 	A4 ^{*5} 	A4-R ^{*6} 	A4-R ^{*6} 	B4 	B4 	B4 	A4-R ^{*5}
	4	Folio 	A4 	A3 	A3 	A3 	A4 ^{*5,*6} 	A4 ^{*5,*6} 	B4 	B4 	B5 	Folio ^{*5}
	5	A4 ^{*5} 	A4-R ^{*5} 	B4 	B4 ^{*5} 	B4 	Folio ^{*6} 	Folio ^{*6} 	A4-R 	Folio 	B5-R ^{*5} 	B4 ^{*5}
	6	B5 	Folio ^{*5} 	B5-R ^{*6} 	B5 ^{*6} 	B5-R ^{*6} 	B5-R ^{*6} 	B5-R ^{*6} 	A4 ^{*5} 	A4-R ^{*7} 	A4 	
	7	B5-R ^{*5} 	A3 	B5 ^{*5,*6} 	B5-R ^{*5,*6} 	B5 ^{*5,*6} 	B5 ^{*5,*6} 	B5 ^{*5,*6} 	A5 	A4-R 	A4-R ^{*5} 	
	8	A3 		A5-R ^{*6} 	A5 ^{*6} 	A5 			A5-R ^{*5} 	A4 ^{*5,*6} 	Folio ^{*5} 	
	9	B4 		A5 ^{*5,*6} 	A5-R ^{*5,*6} 	A5-R ^{*5} 			B5 	A4 ^{*5} 		
	10								B5-R ^{*5} 	A5 		
11									A5-R ^{*5} 			
Papierformat	12								B5 			
	13								B5-R ^{*5} 			

- *1 A4 lange Originale: Originale länger als A4, in der Richtung der Papierzufuhr gesehen
 - *2 Folio lange Originale: Originale länger als Folio, in der Richtung der Papierzufuhr gesehen
 - *3 B4 lange Originale: Originale länger als B4, in der Richtung der Papierzufuhr gesehen
 - *4 A3 lange Originale: Originale länger als A3, in der Richtung der Papierzufuhr gesehen
 - *5 Papierausrichtung unterscheidet sich vom empfangenen Dokument. Das Bild wird nach automatischer Drehung um 90° gedruckt.
 - *6 Die empfangenen Daten werden reduziert, so dass sie zum Papierformat passen, und dann gedruckt.
 - *7 Ein Dokument wird auf diesem Papier ausgedruckt, wenn die Länge des empfangenen Dokuments 351 bis 380,4 mm beträgt und die für das Folio-Format vorgesehene Kassette leer ist.
-  Zeigt an, dass auf zwei Blättern ausgedruckt wird.



HINWEIS

Wenn der Medientyp in der Funktion **Medientyp** gewählt wird, werden empfangene Fax mit der passenden Papierquelle gedruckt.

➔ [Medientyp für den Ausdruck \(Seite 4-7\)](#)

Auch falls [**Medientyp**] ausgewählt wurde, kann ein empfangenes Fax nicht ausgedruckt werden, wenn sich das eingelegt Papier nicht für FAX-Ausdrucke eignet.

Index

Nummerisch

- 2-auf-1-Druck 4-9, 8-11
- 2-seitig/Buchoriginal 3-24

A

- Abbrechen
 - Abbruch einer Abrufübertragung 5-35
 - Abbruch Speicherweiterleitung 5-11
 - Direktübertragung 3-32
 - Zeitversetzte Übertragung 3-31
- Abbruch
 - Abbruch einer Übertragung 3-6
- Abbruch des Empfangs 4-4
- Ablagefach 8-7
- Abzuweisende Faxnummer
 - Ändern 8-21
 - Speichern 8-21
- Abzuweisende Faxnummern
 - Löschen 8-22
- Adressbuch 2-15, 3-10
 - Adressliste drucken 2-22
 - Bearbeiten 2-21
 - Gruppe hinzufügen 2-20
 - Kontakt 2-15
 - Kontakt hinzufügen 2-15
 - Löschen 2-22
 - Ziel auswählen 3-10
- Anzeige Ausschalten 8-5
- Anzeige Job Separator 2-4
- Anzeigen 11-2
- Ausführen von Übertragung mit Subadresse nicht möglich. 11-11
- Automatischer FAX-Empfang 4-2, 8-13
- Automatisches Umschalten FAX/Telefon 5-47
- Automatisches Umschalten zwischen FAX und Anrufbeantworter (TAD-Umschaltung) 5-49

B

- Basis-Anzeige 2-26
 - Hinterlegte Funktionen ändern 2-27
 - Verfügbare Funktionen 2-26
- Bedienfeld 2-4
- Benutzerkontoverwaltung 8-27
 - Inhalte 8-27
- Benutzerverwaltung
 - Anmelden 3-18
- Bericht
 - Aktivitätsbericht 7-11
 - FAX-Box-Liste 5-28
 - FAX-Box-Liste drucken 5-28
- Berichte
 - Bericht für
 - vor der Sendung gelöschte Aufträge 7-9
 - FAX-Empfangsergebnis-Bericht 7-10
 - Sendeergebnisbericht 7-8
- Berührungsanzeige 2-5

- Bestätigungsanzeige für Ziele 7-14
- Bezeichnungen der Bauteile 2-2
- Bildvorschau
 - FAX-Box 5-26

D

- Dateinameneingabe 3-32
- Datum 2-14
- Datum/Uhrzeit Empfang 4-9
- Direkte Eingabe von Zielen 3-7
- Direkte Übertragung
 - Abbrechen 3-32
- Direktes SMTP 10-2
- Dokumente über den Speicher weiterleiten
 - Abbrechen 5-12
 - Art der Weiterleitung 5-2
 - Weiterleiten aller Empfänge 5-4
 - Weiterleitungsbedingungen 5-2
 - Weiterleitungsbedingungen speichern 5-6
- Dual FAX 9-3
- Duplexdruck 4-9, 8-11

E

- ECM Empfangen 8-13
- ECM Senden 8-12
- Eingabe neues Ziel 8-15
- Eingabe prüfen neues Ziel 8-15
- Einstellungen Universalzufuhr 8-11
- E-Mail-Nachricht
 - Auftragsende Nachricht 3-32
 - Bericht des FAX-Empfangsergebnisses 7-13
- Empfang nicht möglich. 11-10
- Empfang über Subadressen-Bulletin Board 5-36
- Empfangs-Anfangsgeschwindigkeit 8-13
- Empfangsanschluss 8-13
- Empfangsdatum/-uhrzeit 4-9, 8-11
- Empfangseinstellung 8-13
- Empfangsmodus 4-2

F

- FAQs 11-13
- Favoriten verwenden 3-40
- FAX Direktübertragung 3-32
 - Abbrechen 3-32
- FAX Medientyp 4-7
- FAX spätere Übertragung 3-29
 - Ändern/löschen 3-30
 - Sofortige Übertragung 3-31
- FAX-Abruf 5-32
 - Aus einer Abrufbox ausdrucken 5-38
 - Dokumente aus Abrufbox löschen 5-39
 - Empfangsabruf 5-36
 - Überprüfen 5-39
 - Übertragungen über Subadressen-Bulletin Board 5-36
- Faxabruf
 - Sendeabruf 5-32
- FAX-Auflösung 3-26
- FAX-Aufträge

- Anzeige der Auftragsjournale [7-3](#)
- Details im Auftragsjournal [7-6](#)
- Journal der Druckaufträge [7-4](#)
- Journal der Sendeaufträge [7-4](#)
- Journal der Speicheraufträge [7-5](#)
- FAX-Box
 - Ändern [5-23](#)
 - Bildvorschau [5-26](#)
 - Dokumente aus FAX-Box ausdrucken [5-25](#)
 - Dokumente aus FAX-Box löschen [5-27](#)
 - Dokumente nach Ausdruck aus FAX-Box löschen [5-27](#)
 - FAX-Box Listen [5-28](#)
 - Löschen [5-24](#)
 - Speicherung [5-21](#)
 - Überprüfen [5-26](#)
- FAX-Box-Funktion [5-20](#), [11-11](#)
- FAX-Grundeinstellungen [8-2](#)
- FAX-Sendebericht [3-33](#)
- FAX-Speicher Empfangsbox [5-40](#), [8-16](#)
- FAX-Treiber
 - Ablauf beim Empfang [6-2](#)
 - Ablauf beim Senden [6-2](#)
 - Einrichtung [6-3](#)
 - FAX-Treiber installieren [6-4](#)
 - Normale Übertragung [6-6](#)
- Fehlerbehebung [11-10](#)
- Fehlercodetabellen [11-6](#)
- Fehlermeldungen [11-4](#)
- Fernumschaltung [5-53](#), [8-13](#)
 - Anwendung [5-53](#)
 - Speichern [8-13](#)
- G**
 - Geräteübersicht [2-2](#)
- H**
 - Helligkeit [3-25](#)
- I**
 - i-FAX-Übertragung [10-11](#)
 - Internet FAX-Kit [9-2](#)
 - Internet-FAX [10-1](#)
 - Embedded Web Server RX [10-5](#)
 - Empfang [10-14](#)
 - Hinweise zur Benutzung [10-3](#)
- J**
 - Journal der FAX-Aufträge [7-3](#)
- K**
 - Keine Druckausgabe [11-10](#)
 - Kettenwahl [3-38](#)
 - Kommunikation über Subadresse [5-20](#)
 - Subadresse [5-21](#)
 - Subadressen Übertragung [5-29](#)
 - Konto als lokaler FAX-Name [8-10](#)
 - Kostenstellen
 - Anmelden [3-20](#)
 - Kostenstellenverwaltung [8-27](#)
 - Beschränken [8-28](#)
 - Erfasste Kommunikationsarten [8-28](#)
 - Inhalte [8-27](#)
- L**
 - Langes Original [3-25](#)
 - Lautstärke
 - Auftragsende Warnton [2-11](#)
 - FAX-Lautsprecherlautstärke [2-11](#)
 - FAX-Mithörlautstärke [2-11](#)
 - Lokale FAX-ID [2-11](#), [8-10](#)
 - Lokale FAX-Kennung [2-11](#), [8-10](#)
 - Lokaler FAX-Name [2-11](#), [8-10](#)
- M**
 - Manueller Empfang [4-5](#), [5-52](#)
 - Manuelles Senden [3-35](#), [5-51](#)
 - Medientyp für den Ausdruck [4-7](#), [8-11](#)
 - Mehrfach-Scan [3-31](#)
 - Menüplan [12-7](#)
- N**
 - Nächste Sendung vorbereiten [3-36](#)
 - Netzwerkfax
 - Ablauf Empfang [6-2](#)
 - Ablauf Sendung [6-2](#)
 - Einrichtung [6-3](#)
 - FAX-Treiber installieren [6-4](#)
 - Normale Übertragung [6-6](#)
 - Neuaufruf Ziel [8-15](#)
 - Neuwahl
 - Anzahl der Wahlwiederholungen ändern [8-12](#)
- O**
 - Originalausrichtung [3-24](#)
 - Originalformat [3-23](#)
 - Originalvorlage [3-26](#)
- P**
 - Papierformat und Prioritätsfolge für empfangene Faxe [12-14](#)
- R**
 - Randlöschung [3-28](#)
 - Reduzierter Empfangsgröße [4-8](#)
 - Relaiskommunikation über Subadressen als Rundsendung [11-11](#)
 - Relaiskommunikation über Subadressen als Rundsendung [5-3](#), [5-31](#)
 - Relaisübertragung mit Subadresse kann nicht durchgeführt werden. [11-11](#)
 - Rufton
 - FAX/TEL [8-13](#)
 - Ruftöne
 - Anrufbeantworter [8-13](#)

Normalbetrieb 8-13
TAD 8-13
Rundsenden 8-15
Rundsendung 3-15

S

Schnelleinstellung Assistent 2-11
Schnellwahlen
 Bearbeiten und löschen 2-30
 Hinzufügen 2-29
Send.-Startgeschwindigkeit 8-12
Sendebeschränkung
 Faxnummern zulassen 8-19
 Unbekannte Empfangsnummer 8-25
Sendebeschränkungen 8-18
 Bedingungen für die Herstellung der Kommunikation 8-18
 Voraussetzungen 8-18
 Voraussetzungen für die Empfangsabweisung 8-19
Sendekopfzeile (TTI) aktivieren 8-10
Senden nicht möglich 11-10
Senden und Drucken 3-33
 Drucken 3-33
 Speichern 3-33
Senden und Speichern 3-33
Senden/Speichern
 Ziel vor Senden prüfen 8-15
Sendestatus 3-4, 10-13
Sendeunterbrechung 3-37
Spätere Übertragung
 Sofortige Übertragung 3-31
Speicherempfang 4-3
Speicherübertragung 3-2
Speicherweiterleitung 5-2
Standard
 Auflösung Faxesendung 8-9
 Betreff/Text i-FAX 8-9
 Mehrfach-Scan (FAX) 8-9
Standardanzeige (Senden/FAX) 8-15
Stapelübertragung 3-29
Startseite 2-6
Subadressen-Kommunikation
 Subadressen-Passwort 5-21

T

Technische Daten 12-5
Telefonleitung 2-11, 8-12
Ton
 Auftragsende 8-5, 8-14
 FAX-Lautsprecherlautstärke 8-5, 8-14
 FAX-Mithörlautstärke 8-5, 8-14

U

Übertragungsbeschränkung
 Abzuweisende Faxnummern 8-21
 Einstellung Sendebeschränkung 8-24
 Empfangsbeschränkung 8-24
 Zulässige ID-Nummer 8-22
Übertragungsergebnis und

Sendestatus prüfen 7-2
Uhrzeit 2-14
Ungleich große Originale 3-23
Universalzufuhr 4-8
Unzulässige Zeit 8-26

V

Verschlüsselt Empfangen 8-13
Verschlüsselte Kommunikation 5-42
 Verschlüs.-Code-Nr. 5-42
Verschlüsselung
 Inhalt des Verschlüsselungscodes ändern 5-43
 Inhalt des Verschlüsselungscodes löschen 5-44
 Verschlüsselte Übertragung verwenden 5-44
 Verschlüsselten Empfang einstellen 5-46
 Verschlüsselungs-Box Nr. 5-42
 Verschlüsselungscode 5-43
 Verschlüsselungscode speichern 5-43
Verwenden von i-FAX 8-15
Verwendung voriger Ziele 8-15
Vor Senden prüfen 8-15
Vorherige Ziele 3-13
Vorherige Ziele löschen 8-15
Vorlageneinzug 2-3
Vorsichtsmaßnahmen beim Ausschalten des Geräts 11-3

W

Wahlwiederholung 3-3
Weiterleitungseinstellungen 5-4
 Embedded Web Server RX 5-19
Wichtige Sendung vorziehen 3-4

Z

Zeicheneingabe 12-2
Zentrieren 3-27
Ziel bearbeiten
 Kontakt 2-15
Ziele
 Eingabe prüfen neues Ziel 8-15
 Suchen 3-11
Zielwahltaste 2-23
Zielwahltasten
 Bearbeiten und Löschen 2-24
Zoom 3-26
Zugangsverwaltung 8-27
Zulässige Faxnummer
 Ändern 8-20
 Ändern/Löschen 8-20
 Speichern 8-19
Zulässige ID-Nummer
 Ändern 8-23
 Löschen 8-23
 Speichern 8-22
Zuweisung Funktionstaste 8-7

**QUALITY
CERTIFICATE**

This machine has passed
all quality controls and
final inspection

