

P-4539 MFP

GUÍA DE USO DE FAX

Lea esta guía de uso antes de empezar a utilizar la máquina y guárdela cerca de la máquina para facilitar su consulta.

Contenido

| | |
|---|----|
| Contenido | i |
| Prefacio | v |
| Información sobre la Guía de uso de FAX (esta guía) | v |
| Estructura de la guía | v |
| Convenciones utilizadas en esta guía | vi |

1 Información legal y sobre seguridad 1-1

| | |
|---|-----|
| Aviso | 1-2 |
| Convenciones de seguridad utilizadas en esta guía | 1-2 |
| Acerca de esta guía de uso | 1-3 |
| Aviso legal | 1-3 |
| INSTRUCCIONES DE SEGURIDAD IMPORTANTES | 1-3 |
| IMPORTANTES MEDIDAS DE SEGURIDAD | 1-4 |
| Normativas técnicas de terminales | 1-5 |
| Declaración de compatibilidad con redes | 1-5 |
| Información de marcas comerciales | 1-6 |

2 Antes de usar la máquina de fax 2-1

| | |
|---|------|
| Nombres de los componentes y funciones | 2-2 |
| Máquina | 2-2 |
| Panel de controles | 2-4 |
| Funcionamiento | 2-5 |
| Configuración de la fecha y hora | 2-6 |
| Introducción de la información de FAX local | 2-7 |
| Identificación del terminal de transmisión (TTI) | 2-7 |
| Nombre FAX local | 2-7 |
| ID de FAX local | 2-8 |
| Número FAX local | 2-8 |
| Modo marcac. FAX | 2-9 |
| Transmisión ECM | 2-9 |
| Vel. inicio TX | 2-9 |
| Config. de PBX (solo Europa) | 2-10 |
| Registro de destinos en la libreta de direcciones | 2-11 |
| Adición de un destino (Libreta de direcciones) | 2-11 |
| Adición de un destino en tecla de un toque | 2-17 |

3 Envío de faxes 3-1

| | |
|---|------|
| Procedimiento básico de transmisión | 3-2 |
| Uso de la remarcación | 3-3 |
| Comprobación y edición de los destinos | 3-4 |
| Comprobación del estado del envío | 3-5 |
| Envío con cambio de prioridad | 3-5 |
| Cancelación de la transmisión desde memoria (durante el escaneado de originales) | 3-6 |
| Cancelación de la transmisión desde memoria (durante la comunicación) | 3-6 |
| Cancelación de la transmisión (durante la comunicación) | 3-6 |
| Métodos de introducción de los destinos | 3-8 |
| Introducción del número de fax de destino con las teclas numéricas | 3-8 |
| Selección desde la libreta de direcciones | 3-10 |
| Selección con tecla de un toque | 3-11 |
| Transmisión de multidifusión | 3-12 |
| Inicio y cierre de sesión (logout) | 3-14 |
| Inicio de sesión si está activada la contabilidad de usuarios | 3-14 |
| Inicio de sesión si está activada la contabilidad de trabajos | 3-15 |
| Funciones de transmisión de fax | 3-16 |

| | |
|---|------|
| Modo Silencio | 3-17 |
| Tamaño del original | 3-17 |
| Imagen del original | 3-17 |
| Resolución FAX | 3-18 |
| Orientación del original | 3-18 |
| Escaneo continuo | 3-18 |
| Original largo | 3-19 |
| Ingreso de nombre de archivo | 3-19 |
| Aviso de fin trabajo | 3-19 |
| TX FAX retras. | 3-20 |
| Configuración de la transmisión retrasada | 3-21 |
| Cancelación de transmisiones retrasadas (en cola) | 3-21 |
| Transmisión inmediata | 3-21 |
| TX de FAX directa | 3-22 |
| Cancelación de la transmisión directa | 3-22 |
| Informe TX FAX | 3-22 |
| Densidad | 3-23 |
| Dúplex | 3-23 |
| Envío manual | 3-23 |
| Transmisión en espera | 3-24 |
| Envío interrumpido | 3-25 |
| Uso de la marcación en cadena | 3-26 |
| Programa | 3-27 |
| Registro de programas | 3-27 |
| Confirmación del programa registrado | 3-28 |
| Rellamada de un programa | 3-28 |
| Sobrescritura de un programa | 3-28 |
| Eliminación de un programa | 3-28 |

4 Recepción de faxes 4-1

| | |
|--|-----|
| Recepción automática de FAX | 4-2 |
| Método de recepción | 4-2 |
| Revisión y cambio del método de recepción | 4-2 |
| Flujo de recepción | 4-3 |
| Cancelación de la recepción (desconexión de la comunicación) | 4-3 |
| Recepción manual | 4-4 |
| Flujo de recepción | 4-4 |
| Funciones de recepción de fax | 4-5 |
| Configuración de la recepción de fax | 4-6 |
| Tipo de papel para la impresión | 4-6 |
| Fecha/hora de RX | 4-7 |
| Impresión 2 en 1 | 4-7 |
| Impresión lotes | 4-7 |
| Impresión dúplex (a doble cara) | 4-7 |

5 Uso de funciones de fax útiles 5-1

| | |
|---|-----|
| Configuración de reenvío | 5-2 |
| Tipo de destino de reenvío | 5-2 |
| Configuración de reenvío | 5-2 |
| Registro de destino de reenvío | 5-2 |
| Cambio y eliminación del contenido del registro | 5-3 |
| Configuración del formato de archivo | 5-3 |
| Info. adic. asunto e-mail | 5-4 |
| TX encriptada FTP | 5-4 |
| Configuración de la hora de reenvío | 5-5 |
| Ingr. nom. arch. | 5-6 |
| Configuración de impresión | 5-6 |
| TX encriptada Email | 5-7 |

| | |
|--|------|
| Firma digital | 5-7 |
| Configuración para el reenvío desde Embedded Web Server RX (Configuración de reenvío) | 5-9 |
| Función de buzón de subdirección | 5-10 |
| Buzón de subdirección | 5-10 |
| Comunicación con subdirección | 5-10 |
| Registro de un buzón de subdirección | 5-11 |
| Cambio del buzón de subdirección | 5-13 |
| Eliminación del buzón de subdirección | 5-13 |
| Impresión de originales desde un buzón de subdirección | 5-14 |
| Comprobación de los detalles | 5-15 |
| Eliminación de los originales después de imprimirlos de un buzón de subdirección | 5-15 |
| Eliminación de los originales de un buzón de subdirección | 5-16 |
| Impresión de una lista de buzones de subdirección | 5-17 |
| Transmisión con subdirección | 5-18 |
| Comunicación de sondeo | 5-19 |
| Transmisión de sondeo | 5-19 |
| Recepción de sondeo | 5-22 |
| Impresión desde un buzón de sondeo | 5-24 |
| Comprobación de los detalles | 5-25 |
| Eliminación de originales de un buzón de sondeo | 5-25 |
| Encriptación | 5-26 |
| Registro de una clave de encriptación | 5-27 |
| Cambio de los contenidos del registro de la clave de encriptación | 5-27 |
| Eliminación de los contenidos del registro de la clave de encriptación | 5-28 |
| Uso de la transmisión encriptada | 5-28 |
| Configuración de la recepción encriptada | 5-29 |
| Uso de un teléfono conectado | 5-30 |
| Recepción con cambio automático de FAX/TEL | 5-30 |
| Recepción con cambio automático de FAX/Contestador automático | 5-32 |
| Recepción DRD (solo disponible en algunos países.) | 5-34 |
| Envío manual | 5-36 |
| Recepción manual | 5-37 |
| Función de cambio remoto | 5-38 |

6 Envío de faxes desde un PC 6-1

| | |
|--|------|
| Flujo de envío del FAX de red | 6-2 |
| Flujo de recepción del FAX de red | 6-2 |
| Configuración | 6-3 |
| Instalación del controlador de FAX | 6-4 |
| Desinstalación del controlador de FAX | 6-5 |
| Transmisión básica | 6-6 |
| Configuración de la configuración predeterminada del controlador | 6-9 |
| Cuadro de diálogo Configuración Predeterminada | 6-10 |
| Cambio de la Configuración de Transmisión | 6-14 |
| Uso de portadas | 6-20 |
| Registro de una portada (Configuración Predeterminada) | 6-26 |
| Control de Transmisión | 6-31 |

7 Administración de trabajos 7-1

| | |
|--|-----|
| Herramientas para revisar los resultados de transmisión y el estado del registro | 7-2 |
| Revisión del historial de trabajos de FAX | 7-3 |
| Visualización de la pantalla de registro de trabajos | 7-3 |
| Impresión de informes administrativos (Config. inf. resultados) | 7-4 |
| Informes de resultados de envío | 7-4 |
| Imagen adjunta al enviar un fax de red | 7-5 |
| Informe de trabajo cancelado antes del envío | 7-5 |
| Formato del destinatario | 7-5 |

| | |
|--|------|
| Informes de resultados de recepción de FAX | 7-6 |
| Informe de actividad (Infor. FAX saliente e Infor. FAX entrante) | 7-7 |
| Impresión de informes de actividad | 7-7 |
| Impresión automática | 7-7 |
| Página de estado | 7-8 |
| Notificación de los resultados de recepción de FAX por e-mail | 7-9 |
| Pantalla de confirmación de destinos | 7-11 |

8 Configuración de fax 8-1

| | |
|--|------|
| Configuración predeterminada del fax | 8-2 |
| Opciones de configuración del Menú Sistema | 8-3 |
| Informe | 8-4 |
| Configuración común | 8-5 |
| FAX | 8-6 |
| Restricción de transmisión | 8-10 |
| Registro de números de FAX de permiso | 8-11 |
| Cambio de números de FAX de permiso | 8-12 |
| Eliminación de números de FAX de permiso | 8-12 |
| Registro de números de FAX de rechazo | 8-13 |
| Cambio de números de FAX de rechazo | 8-14 |
| Eliminación de números de FAX de rechazo | 8-14 |
| Registro del número de ID de permiso | 8-15 |
| Cambio de números de ID de permiso | 8-16 |
| Eliminación de números de ID de permiso | 8-16 |
| Configuración de la restricción de envío | 8-17 |
| Configuración de la restricción de recepción | 8-17 |
| Recepción n.º desconocido | 8-18 |
| Hora inutiliz. | 8-19 |
| Administración de cuentas | 8-21 |

9 Solución de problemas 9-1

| | |
|---|------|
| Indicadores durante la operación de envío/recepción | 9-2 |
| Respuesta al parpadeo del indicador Atención | 9-2 |
| Precauciones al apagar la máquina | 9-3 |
| Mensajes | 9-4 |
| Lista de códigos de error | 9-6 |
| Solución de problemas | 9-9 |
| Preguntas frecuentes | 9-11 |

10 Apéndice 10-1

| | |
|--|----------|
| Método de introducción de caracteres | 10-2 |
| Utilización de las teclas | 10-2 |
| Selección del tipo de caracteres | 10-3 |
| Caracteres que se pueden introducir con las teclas numéricas | 10-3 |
| Introducción de símbolos | 10-4 |
| Introducción de caracteres | 10-4 |
| Especificaciones | 10-6 |
| Mapa de menús | 10-8 |
| Tamaños de FAX recibido y papel prioritario (modelo para Europa) | 10-14 |
| Tamaños de FAX recibido y papel prioritario (modelo para EE.UU.) | 10-15 |
| Índice | Índice-1 |

Prefacio

Esta Guía de uso se ha diseñado para ayudarle a utilizar la máquina correctamente, efectuar el mantenimiento rutinario y adoptar simples medidas de solución de problemas si es necesario, para que siempre pueda emplear la máquina en buenas condiciones.

Lea la Guía de uso antes de utilizar la máquina de fax. Guárdela cerca de la máquina de fax para mayor comodidad.

Información sobre la Guía de uso de FAX (esta guía)

Estructura de la guía

Esta guía de uso contiene los siguientes capítulos.

| Capítulo | | Contenido |
|----------|-------------------------------------|---|
| 1 | Información legal y sobre seguridad | Incluye precauciones sobre el uso de la máquina e información sobre marcas comerciales. |
| 2 | Antes de usar la máquina de fax | Explica los nombres de los componentes y la configuración necesaria antes de utilizar el fax. |
| 3 | Envío de faxes | Explica los métodos generales de envío de faxes y las funciones de transmisión. |
| 4 | Recepción de faxes | Explica los métodos generales de recepción de faxes y las funciones de recepción. |
| 5 | Uso de funciones de fax útiles | Explica funciones de fax útiles como el almacenamiento de los faxes recibidos en buzones en la memoria, el reenvío de los faxes recibidos y la comunicación de sondeo (una función que permite al receptor llamar e iniciar una recepción de fax). |
| 6 | Envío de faxes desde un PC | Explica cómo enviar un fax desde un PC. |
| 7 | Administración de trabajos | Explica cómo comprobar el estado de las transmisiones y recepciones realizadas recientemente en la pantalla de mensajes. También describe cómo imprimir informes administrativos que muestren los resultados de comunicación, la configuración de la máquina y la información registrada. |
| 8 | Configuración de fax | Explica las diversas opciones de configuración para controlar el uso del fax, como la restricción de los destinos de transmisión, el bloqueo de la recepción de fax y la configuración de períodos de uso prohibidos. |
| 9 | Solución de problemas | Explica lo que hacer cuando se muestran errores o se producen otros problemas. |
| 10 | Apéndice | Explica cómo introducir caracteres y enumera las especificaciones de la máquina de la fax. |

Convenciones utilizadas en esta guía

En las explicaciones de abajo se utiliza Adobe Reader X como ejemplo.

Haga clic en un elemento en la Tabla de contenido para ir a la página correspondiente.

Haga clic para ir de la página actual a la página mostrada antes. Esto resulta cómodo cuando se desea volver a la página desde la que llegó a la página actual.

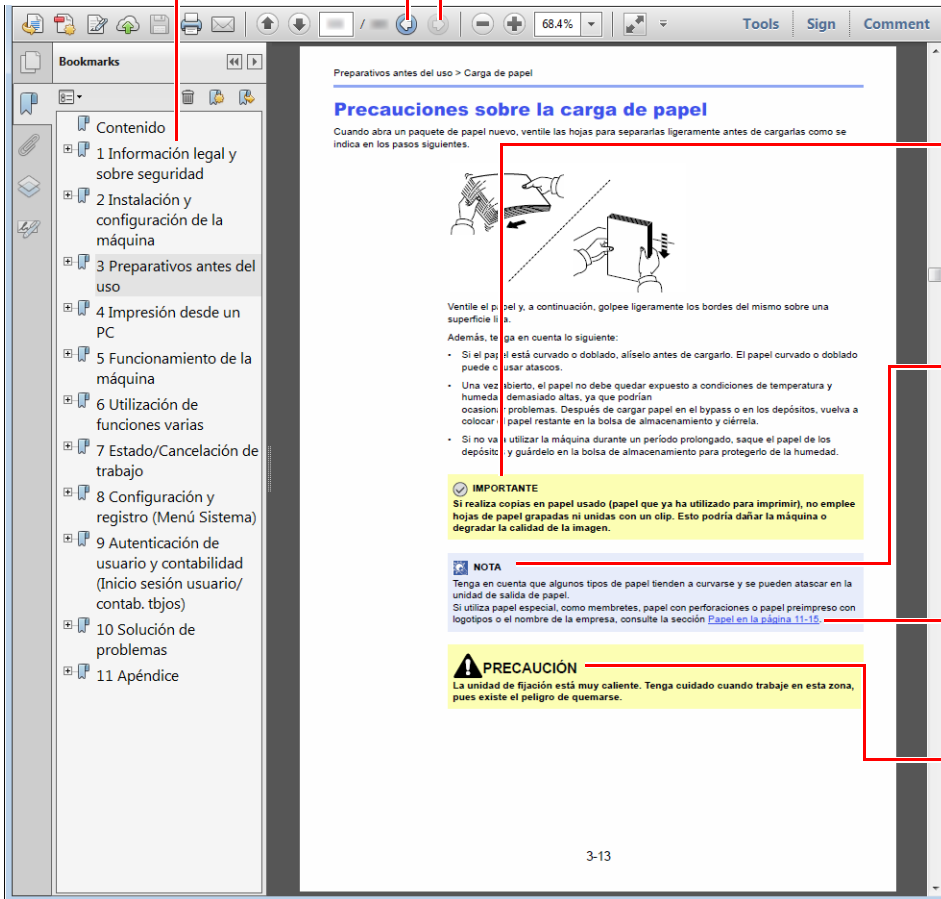

✓ IMPORTANTE
Indica requisitos de funcionamiento y restricciones para usar la máquina correctamente, y evitar daños al equipo o a la propiedad.

📘 NOTA
Indica explicaciones complementarias e información de referencia sobre las operaciones.

Consulte
Haga clic en el texto subrayado para ir a la página correspondiente.

Si no se siguen correctamente las instrucciones señaladas, existen riesgos de sufrir lesiones personales o daños a la máquina.

📘 NOTA

Los elementos que aparecen en Adobe Reader difieren según cómo se utilice. Si no aparecen la Tabla de contenido o las herramientas, consulte la ayuda de Adobe Reader.

En esta guía, se emplean las convenciones que se describen abajo para determinados elementos.

| Convención | Descripción |
|------------|--|
| [Negrita] | Indica teclas y botones. |
| "Normal" | Indica un mensaje u opción de configuración. |







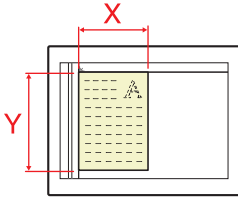

Convenciones utilizadas en procedimientos de uso de la máquina

En esta guía de uso el procedimiento de uso es el siguiente:

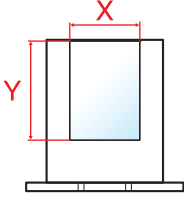
| Procedimiento real | Procedimiento indicado en esta guía |
|---|---|
| Seleccione la tecla [Menú Sistema/Contador]. ▼ Seleccione la tecla [▲] o [▼] para seleccionar [Config. común]. ▼ Seleccione la tecla [OK]. | Tecla [Menú Sistema/Contador] > tecla [▲] [▼] > [Config. común] > [OK] |

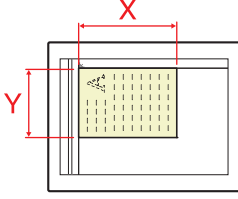
Tamaño y orientación de los originales y el papel

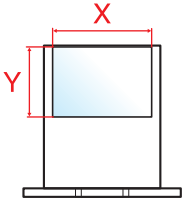
Los tamaños de original y de papel, como A5, se pueden utilizar tanto con orientación horizontal como vertical. Para diferenciar entre las orientaciones cuando se emplean estos tamaños, se añade "R" a los tamaños cuando se utiliza la orientación horizontal. Además, los siguientes iconos aparecen en el panel digital para indicar la orientación con que hay que colocar los originales y el papel.

| Orientación | | Posición de colocación (X=Longitud, Y=Ancho) | Iconos en el panel digital | Tamaño indicado en esta guía* |
|-----------------------------|----------|---|---|-------------------------------|
| Orientación vertical | Original |  Original |  Original | A5 |
| | Papel |  Papel |  Papel | |
| Orientación horizontal (-R) | Original |  Original |  Original | A5-R |
| | Papel |  Papel |  Papel | |

* Los tamaños de original y de papel que se pueden utilizar dependen de la función y de la bandeja de origen. Para obtener más información, consulte:

➔ *Guía de uso* de la máquina

1 Información legal y sobre seguridad

Antes de utilizar la máquina, lea esta información. En este capítulo se ofrece información sobre los siguientes temas:

| | |
|---|-----|
| Aviso | 1-2 |
| Convenciones de seguridad utilizadas en esta guía | 1-2 |
| Acerca de esta guía de uso | 1-3 |
| Aviso legal | 1-3 |
| INSTRUCCIONES DE SEGURIDAD IMPORTANTES | 1-3 |
| IMPORTANTES MEDIDAS DE SEGURIDAD | 1-4 |
| Normativas técnicas de terminales | 1-5 |
| Declaración de compatibilidad con redes | 1-5 |
| Información de marcas comerciales | 1-6 |

Aviso

Convenciones de seguridad utilizadas en esta guía

Las secciones de esta guía y las partes de la máquina de fax marcadas con símbolos son advertencias de seguridad que tienen por finalidad proteger al usuario, a otras personas y a objetos próximos, así como garantizar un uso correcto y seguro de la máquina de fax.

 **ADVERTENCIA:** Si no se siguen correctamente las instrucciones señaladas, existen riesgos de sufrir lesiones graves e incluso fatales.

 **PRECAUCIÓN:** Si no se siguen correctamente las instrucciones señaladas, existen riesgos de sufrir lesiones personales o daños a la máquina.

Símbolos

El símbolo  indica que la sección correspondiente contiene advertencias de seguridad. Los puntos específicos de atención se indican dentro del símbolo.

 ... [Advertencia general]

 ... [Advertencia de temperatura elevada]

El símbolo  indica que la sección correspondiente contiene información relativa a acciones prohibidas. Dentro de cada símbolo se indican detalles específicos de la acción prohibida.

 ... [Advertencia de acción prohibida]

 ... [Desmontaje prohibido]

El símbolo  indica que la sección correspondiente contiene información sobre acciones que deben llevarse a cabo. Dentro del símbolo se indican detalles específicos de la acción requerida.

 ... [Alerta de acción requerida]

 ... [Desenchufar el cable de alimentación de la toma de corriente]

 ... [Conectar siempre la máquina a una toma de corriente con conexión a tierra]



NOTA

Debido a actualizaciones de rendimiento, la información de esta Guía de uso está sujeta a cambios sin previo aviso.

Acerca de esta guía de uso

Esta Guía de uso contiene información sobre el uso de las funciones de fax de esta máquina. Lea la Guía de uso antes de empezar a utilizar la máquina.

Durante el uso, consulte la Guía de uso de la máquina para obtener información sobre las secciones indicadas a continuación.

| |
|--|
| Entorno |
| Precauciones de uso |
| Carga de papel |
| Sustitución del cartucho de tóner |
| Sustitución de la caja de tóner residual |
| Limpieza |
| Solución de errores |
| Respuestas a los mensajes de error |
| Cómo solucionar los atascos de papel |

Aviso legal

NO ASUMIMOS NINGUNA RESPONSABILIDAD POR LA PÉRDIDA, YA SEA PARCIAL O COMPLETA, DE LOS DOCUMENTOS RECIBIDOS CUANDO DICHA PÉRDIDA SEA RESULTADO DE DAÑOS EXISTENTES EN EL SISTEMA DE FAX, PROBLEMAS DE FUNCIONAMIENTO, UTILIZACIÓN INCORRECTA O FACTORES EXTERNOS, COMO CORTES ELÉCTRICOS; ASÍ COMO TAMPOCO POR PÉRDIDAS MERAMENTE ECONÓMICAS O PÉRDIDAS DE BENEFICIOS A CAUSA DE PERDER OPORTUNIDADES QUE SE PUEDEN ATRIBUIR A LA PÉRDIDA DE LLAMADAS O MENSAJES GRABADOS.

INSTRUCCIONES DE SEGURIDAD IMPORTANTES

Cuando use el equipo telefónico, debe seguir una serie de precauciones básicas de seguridad para reducir el riesgo de incendio, descarga eléctrica y lesión a las personas, incluido lo siguiente:

PRECAUCIÓN: Para reducir el riesgo de incendio, utilice solo un cable AWG n.º 26 o UL más grande o un cable de línea de telecomunicaciones certificado CSA.

- 1 No use este producto cerca del agua; por ejemplo, cerca de una bañera, lavabo, fregadero o lavadero, en un sótano húmedo o cerca de una piscina.
- 2 Evite utilizar teléfonos (que no sean inalámbricos) durante las descargas eléctricas. Puede producirse el riesgo remoto de descarga eléctrica a causa de los rayos.
- 3 No use el teléfono para informar de una fuga de gas en proximidad a la fuga.
- 4 Utilice solo el cable de alimentación y las baterías que se indican en este manual. No tire las baterías al fuego. Pueden explotar. Revise la normativa local por si existen instrucciones especiales sobre su desecho.

GUARDE ESTAS INSTRUCCIONES

IMPORTANTES MESURES DE SECURITE

Certaines mesures de sécurité doivent être prises pendant l'utilisation de matériel téléphonique afin de réduire les risques d'incendie, de choc électrique et de blessures. En voici quelques unes:

- 1 Ne pas utiliser l'appareil près de l'eau, p. ex., près d'une baignoire, d'un lavabo, d'un évier de cuisine, d'un bac à laver, dans un sous-sol humide ou près d'une piscine.
- 2 Eviter d'utiliser le téléphone (sauf s'il s'agit d'un appareil sans fil) pendant un orage électrique. Ceci peut présenter un risque de choc électrique causé par la foudre.
- 3 Ne pas utiliser l'appareil téléphonique pour signaler une fuite de gaz s'il est situé près de la fuite.
- 4 Utiliser seulement le cordon d'alimentation et le type de piles indiqués dans ce manuel. Ne pas jeter les piles dans le feu: elles peuvent exploser. Se conformer aux règlements pertinents quant à l'élimination des piles.

CONSERVER CES INSTRUCTIONS

Normativas técnicas de terminales

Equipo terminal (ET); TBR 21

Requisitos de conexión de aprobación paneuropea para la conexión a las redes telefónicas públicas analógicas conmutadas (PSTN) de los ET (excluidos los ET que admiten servicios de telefonía de voz) donde el direccionamiento de red, si se proporciona, se efectúa por medio de señales de multifrecuencia de doble tono

Este equipo terminal cumple con:

- TBR21
- AN 01R00 AN para P
- AN 02R01 AN para CH y N
- AN 05R01 AN para D, E, GR, P y N
- AN 06R00 AN para D, GR y P
- AN 07R01 AN para D, E, P y N
- AN 09R00 AN para D
- AN 10R00 AN para D
- AN 11R00 AN para P
- AN 12R00 AN para E
- AN 16R00 Nota consultiva general
- DE 03R00 AN nacional para D
- DE 04R00 AN nacional para D
- DE 05R00 AN nacional para D
- DE 08R00 AN nacional para D
- DE 09R00 AN nacional para D
- DE 12R00 AN nacional para D
- DE 14R00 AN nacional para D
- ES 01R01 AN nacional para E
- GR 01R00 AN nacional para GR
- GR 03R00 AN nacional para GR
- GR 04R00 AN nacional para GR
- NO 01R00 AN nacional para N
- NO 02R00 AN nacional para N
- P 03R00 AN nacional para P
- P 08R00 AN nacional para P

Declaración de compatibilidad con redes

El fabricante declara que el equipo se ha diseñado para utilizarse en las redes telefónicas públicas conmutadas (PSTN) de los siguientes países:

- | | | | |
|-------------------|------------|-----------------|----------------|
| ■ Austria | ■ Francia | ■ Liechtenstein | ■ Eslovaquia |
| ■ Bélgica | ■ Alemania | ■ Lituania | ■ Eslovenia |
| ■ Bulgaria | ■ Grecia | ■ Luxemburgo | ■ España |
| ■ Chipre | ■ Hungría | ■ Malta | ■ Suecia |
| ■ República Checa | ■ Islandia | ■ Noruega | ■ Suiza |
| ■ Dinamarca | ■ Irlanda | ■ Polonia | ■ Países Bajos |
| ■ Estonia | ■ Italia | ■ Portugal | ■ Reino Unido |
| ■ Finlandia | ■ Letonia | ■ Rumanía | |

Información de marcas comerciales

- Microsoft, Windows, Windows Server, Excel e PowerPoint son marcas registradas o marcas propiedad de Microsoft Corporation en los EE.UU y/u otros países.
- Adobe Acrobat, Adobe Reader y PostScript son marcas comerciales de Adobe Systems, Incorporated.
- Ethernet es una marca comercial registrada de Xerox Corporation.
- IBM e IBM PC/AT son marcas comerciales de International Business Machines Corporation.

Los demás nombres de compañías y productos que se mencionan en esta Guía de uso son marcas comerciales o marcas comerciales registradas de las respectivas compañías. Las designaciones [™] y [®] se omiten en esta guía.

2 Antes de usar la máquina de fax

En este capítulo se explican los siguientes temas:

| | |
|---|------|
| Nombres de los componentes y funciones | 2-2 |
| Máquina | 2-2 |
| Panel de controles | 2-4 |
| Funcionamiento | 2-5 |
| Configuración de la fecha y hora | 2-6 |
| Introducción de la información de FAX local | 2-7 |
| Identificación del terminal de transmisión (TTI) | 2-7 |
| Nombre FAX local | 2-7 |
| ID de FAX local | 2-8 |
| Número FAX local | 2-8 |
| Modo marcac. FAX | 2-9 |
| Transmisión ECM | 2-9 |
| Vel. inicio TX | 2-9 |
| Config. de PBX (solo Europa) | 2-10 |
| Registro de destinos en la libreta de direcciones | 2-11 |
| Adición de un destino (Libreta de direcciones) | 2-11 |
| Adición de un destino en tecla de un toque | 2-17 |

Nombres de los componentes y funciones

Máquina

En este capítulo se explican los nombres de los componentes cuando el equipo se utiliza como una máquina de fax. Para obtener información acerca de los componentes necesarios para las funciones distintas a la de FAX, consulte:

➔ *Guía de uso de la máquina*

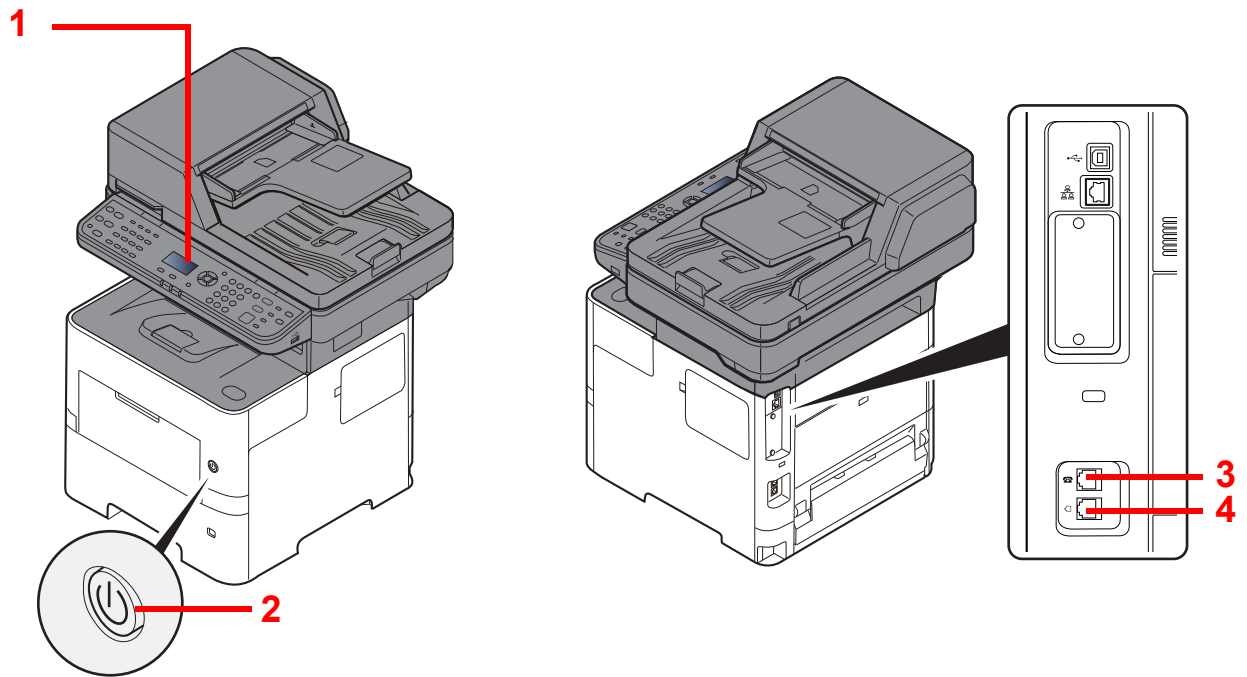

| | | |
|---|--------------------------|--|
| 1 | Panel de controles | Realice las operaciones de fax con este panel. |
| 2 | Interruptor de encendido | Sitúe este interruptor en la posición de encendido, ON, al realizar operaciones de fax o copiadora. La pantalla de mensajes se enciende para permitir las operaciones. |
| 3 | Conector de TELÉFONO | Si utiliza un aparato telefónico de los disponibles en el mercado, conecte el cable modular a este conector. |
| 4 | Conector de LÍNEA | Conecte el cable modular de la línea telefónica a este conector. |

✔ IMPORTANTE





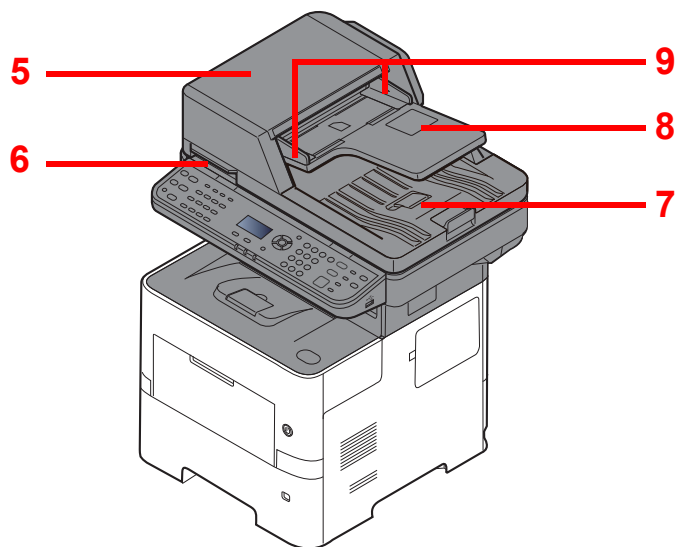

No puede recibir automáticamente un fax cuando el interruptor de encendido está apagado.



Alimentador de originales





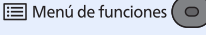
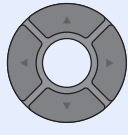

| | | |
|---|---|---|
| 5 | Cubierta superior | Abra esta cubierta cuando el original se atasque en el alimentador de originales. |
| 6 | Asa de apertura | Sujete esta asa al abrir o cerrar el alimentador de originales. |
| 7 | Bandeja de originales | Apile las hojas de originales en esta bandeja. |
| 8 | Bandeja de salida de originales | Los originales salen a esta bandeja. |
| 9 | Guías de ajuste de la anchura de los originales | Ajuste estas guías según el ancho del original. |

Panel de controles

| | |
|---|--|
|  | Abre la pantalla de estado y cancelación de trabajos. |
|  | Abre la pantalla de buzón de documentos y USB. |
|  | Abre la pantalla Menú Sistema/Contador. |
|  | Abre la pantalla de copia. |
|  | Abre la pantalla de envío. Puede cambiarlo para abrir la pantalla de libreta de direcciones. |
|  | Abre la pantalla de FAX. |





| | |
|---|--|
|  | Muestra la pantalla del menú de funciones. |
|  | Aumenta o disminuye los números, o selecciona el menú en la pantalla de mensajes. Además, desplaza el curso cuando se introducen caracteres. |
|  | Finaliza una función o un menú y los números que se han introducido. |
|  | Vuelve a la pantalla anterior. |

| | |
|---|--|
|  | Teclas numéricas. Permiten introducir números y símbolos. |
|  | Borra los números y caracteres introducidos. |
|  | Restablece los valores predeterminados. |
|  | Cancela o pone en pausa un trabajo en curso. |
|  | Inicia operaciones y procesamiento de configuración de operaciones de copia y escaneado. |

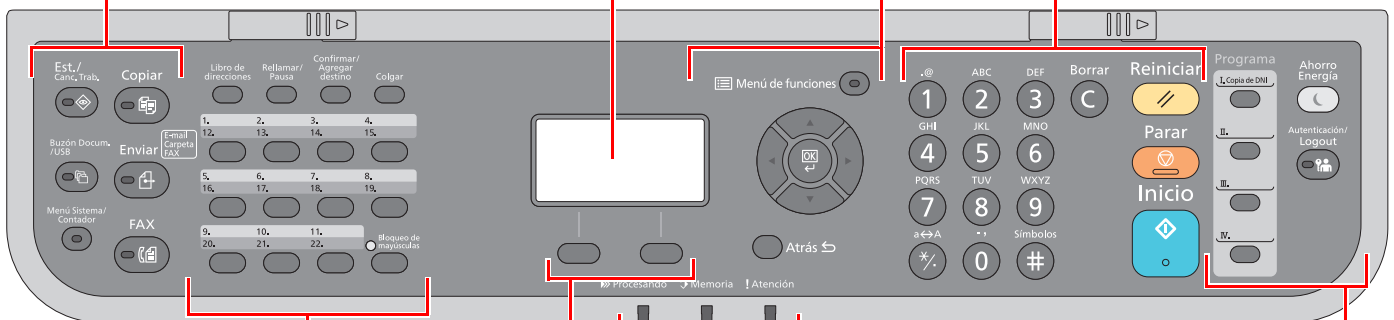
Pantalla de mensajes:



Muestra el menú de configuración, el estado de la máquina y mensajes de error.

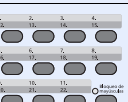

| | |
|---|--|
|  | Abre la pantalla de la libreta de direcciones. |
|  | Llama al destino anterior. También sirve para introducir una pausa al introducir un número de FAX. |
|  | Confirma el destino o agrega un destino. |
|  | Cambia entre el modo de auricular colgado y descolgado al enviar manualmente un fax. |
|  | Rellama al destino registrado en la tecla de un toque. |

Tecla de Selección: Selecciona el menú mostrado en la parte inferior de la pantalla de mensajes.

Procesando: Parpadea durante la impresión o el envío/recepción.
Memoria: Parpadea mientras la máquina está accediendo a la memoria de la máquina, a la memoria de fax o a la memoria USB (de propósito general).
Atención: Se enciende o parpadea cuando se produce un error y se detiene un trabajo.

| | | | |
|---|---|---|--|
|  | Se utiliza para registrar o rellamar programas. |  | Activa el modo de reposo en la máquina. En caso de estar en reposo, la máquina sale de este modo. |
| | |  | Autentica el cambio de usuario y sale de la operación del usuario actual (por ejemplo, cierre de sesión o logout). |

Funcionamiento

En esta sección se explica cómo usar los menús de configuración de la pantalla de mensajes.

Visualización de los menús y configuración de opciones

Seleccione la tecla **[Menú Sistema/Contador]** o la tecla **[Menú de funciones]** para mostrar los menús de configuración. Seleccione la tecla **[▲]**, tecla **[▼]**, tecla **[◀]**, tecla **[▶]**, tecla **[OK]** o tecla **[Atrás]** para seleccionar un menú y establecer la configuración.

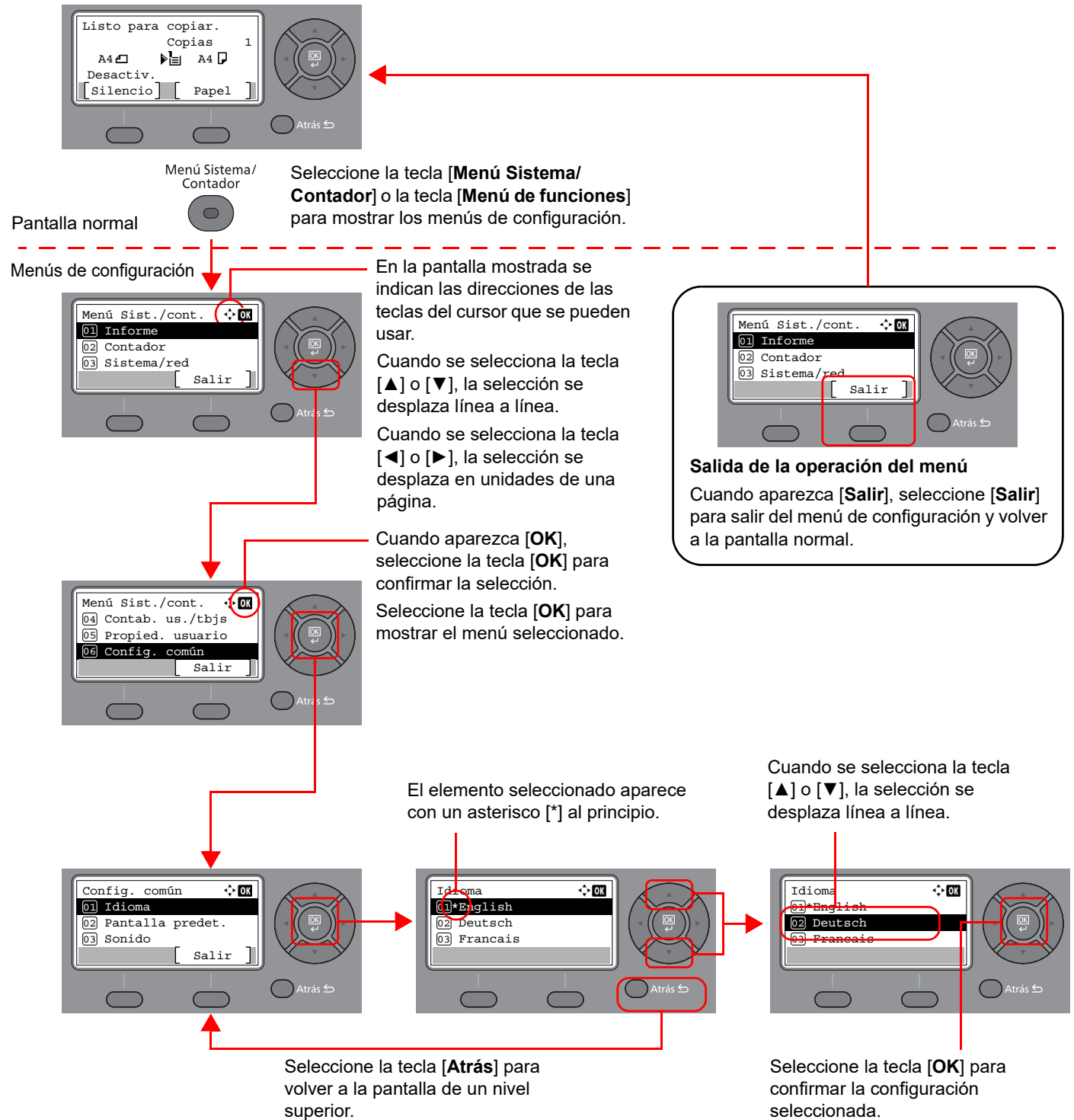

Configuración de la fecha y hora

Configure la fecha y hora locales del lugar de instalación.

Cuando se envíe un fax con la función de transmisión, la fecha y hora configuradas aquí se imprimirán en el encabezado del fax. Configure la fecha, la hora y la diferencia horaria con respecto a GMT de la región donde se utiliza la máquina.

NOTA

Asegúrese de configurar la diferencia horaria antes de establecer la fecha y hora.

Si aparece la pantalla de introducción del nombre de usuario de inicio de sesión durante las operaciones, inicie sesión siguiendo las instrucciones de la *Guía de uso* de la máquina con respecto al nombre de usuario y a la contraseña de administrador.

1 Abra la pantalla.

Tecla [**Menú Sistema/Contador**] > Tecla [**▲**] [**▼**] > [**Config. común**] > Tecla [**OK**] > Tecla [**▲**] [**▼**] > [**Config. fecha**] > Tecla [**OK**]

2 Configure las opciones de configuración.

Tecla [**▲**] [**▼**] > [**Zona horaria**] > tecla [**OK**] > seleccione la zona horaria > tecla [**OK**] > tecla [**▲**] [**▼**] > [**Fecha/hora**] > tecla [**OK**] > configure la fecha y hora > tecla [**OK**] > tecla [**▲**] [**▼**] > [**Formato de fecha**] > tecla [**OK**] > seleccione el formato de fecha > tecla [**OK**]

| Elemento | Descripción |
|-------------------------|--|
| Zona horaria | Configure la diferencia horaria con respecto a GMT. Seleccione la ubicación que esté más próxima en la lista. Si selecciona una región donde se utiliza horario de verano, defina la configuración de horario de verano. |
| Fecha/hora | Configure la fecha y la hora del lugar donde se utiliza la máquina. Si se realiza la acción Enviar como E-mail, la fecha y la hora definidas aquí se mostrarán en el encabezado. Valor: Año (de 2000 a 2035), Mes (de 1 a 12), Día (de 1 a 31), Hora (de 00 a 23), Minuto (de 00 a 59), Segundo (de 00 a 59) |
| Formato de fecha | Seleccione el formato de presentación de año, mes y día. El año se muestra en notación occidental. Valor: MM/DD/AAAA, DD/MM/AAAA, AAAA/MM/DD |

NOTA

Seleccione la tecla [**▲**] o [**▼**] para introducir un número.

Seleccione la tecla [**◀**] o [**▶**] para desplazar el cursor a la posición donde desea introducir un valor, que se muestra resaltada.

Introducción de la información de FAX local

Registre abajo la información de FAX local.

Identificación del terminal de transmisión (TTI)

Seleccione si se va a imprimir o no la información de fax local en el fax en el sistema de recepción.

1 Abra la pantalla.

Tecla [**Menú Sistema/Contador**] > tecla [**▲**] [**▼**] > [**FAX**] > tecla [**OK**] > tecla [**▲**] [**▼**] > [**Transmisión**] > tecla [**OK**] > tecla [**▲**] [**▼**] > [**TTI**] > tecla [**OK**]

2 Configure la identificación del terminal de transmisión (TTI).

- 1 Seleccione la ubicación donde desea imprimir la información o [**Desactivado**] si no desea imprimirla.
- 2 Seleccione la tecla [**OK**].

Nombre FAX local

Registre el nombre de fax local impreso en el fax en el sistema de recepción.

1 Abra la pantalla.

Tecla [**Menú Sistema/Contador**] > tecla [**▲**] [**▼**] > [**FAX**] > tecla [**OK**] > tecla [**▲**] [**▼**] > [**Transmisión**] > tecla [**OK**] > tecla [**▲**] [**▼**] > [**Nombre FAX local**] > tecla [**OK**]

2 Configure el nombre de fax local.

- 1 Introduzca el nombre del fax local.



NOTA

Para obtener más información acerca de la introducción de caracteres, consulte:

➔ [Método de introducción de caracteres \(página 10-2\)](#)

- 2 Seleccione la tecla [**OK**].

ID de FAX local

Introduzca el ID de FAX local. El ID de FAX local permite restringir las partes con las que se puede comunicar. El ID de FAX local se utiliza para restringir las transmisiones.

➔ [Restricción de transmisión \(página 8-10\)](#)

1 Abra la pantalla.

Tecla [**Menú Sistema/Contador**] > tecla [**▲**] [**▼**] > [**FAX**] > tecla [**OK**] > tecla [**▲**] [**▼**] > [**Transmisión**] > tecla [**OK**] > tecla [**▲**] [**▼**] > [**ID de FAX local**] > tecla [**OK**]

2 Introducción del número ID de FAX local

1 Introduzca el número ID de FAX local.



NOTA

Se puede introducir un número de hasta 4 dígitos.

Seleccione la tecla [**▲**] o [**▼**] o las teclas numéricas para introducir un número.

2 Seleccione la tecla [**OK**].

Número FAX local

Introduzca el número de fax local que se imprimirá en el fax en el sistema de recepción.

1 Abra la pantalla.

Tecla [**Menú Sistema/Contador**] > tecla [**▲**] [**▼**] > [**FAX**] > tecla [**OK**] > tecla [**▲**] [**▼**] > [**Transmisión**] > tecla [**OK**] > tecla [**▲**] [**▼**] > [**Número FAX local**] > tecla [**OK**]

2 Introduzca el número de FAX local.

1 Introduzca el número del fax local.



NOTA

Puede introducir hasta 20 dígitos para el número de fax local.

Use las teclas numéricas para introducir un número.

Seleccione las teclas [***/.**] del teclado numérico para introducir "+".

2 Seleccione la tecla [**OK**].

Modo marcac. FAX

Seleccione el modo de marcación según el tipo de línea.



NOTA

Esta opción no aparece en algunas regiones.

1 Abra la pantalla.

Tecla [Menú Sistema/Contador] > tecla [▲] [▼] > [FAX] > tecla [OK] > tecla [▲] [▼] > [Transmisión] > tecla [OK] > tecla [▲] [▼] > [Modo marcac. FAX] > tecla [OK]

2 Configure el modo de marcación de fax.

[Tono(DTMF)] o [Pulso(10PPS)] > tecla [OK]

Transmisión ECM

Configure si se ejecuta la transmisión ECM. ECM es un modo de comunicación especificado por la ITU-T (International Telecommunication Union) que retransmite los datos cuando se produce un error. Las máquinas de fax que disponen del modo ECM comprueban si hay errores durante la comunicación, de modo que se previene la distorsión de la imagen a causa del ruido en la línea y otras condiciones.



NOTA

Cuando hay una gran cantidad de ruido en la línea, la comunicación puede llevar algo más de tiempo si está seleccionada la opción [Desactivado].

1 Abra la pantalla.

Tecla [Menú Sistema/Contador] > tecla [▲] [▼] > [FAX] > tecla [OK] > tecla [▲] [▼] > [Transmisión] > tecla [OK] > tecla [▲] [▼] > [TX ECM] > tecla [OK]

2 Configure las opciones de configuración.

[Activado] o [Desactivado] > tecla [OK]

Vel. inicio TX

Configure la velocidad de inicio de transmisión. Cuando las condiciones de comunicación son malas, es posible que el fax no se transmita correctamente. En tal caso, configure un valor inferior para Vel. inicio TX.



NOTA

Normalmente, se debe usar con la configuración predeterminada.

1 Abra la pantalla.

Tecla [Menú Sistema/Contador] > tecla [▲] [▼] > [FAX] > tecla [OK] > tecla [▲] [▼] > [Transmisión] > tecla [OK] > tecla [▲] [▼] > [Vel. inicio TX] > tecla [OK]

2 Configure las opciones de configuración.

[9600bps], [14400bps] o [33600bps] > tecla [OK]

Config. de PBX (solo Europa)

Si usa esta máquina en entornos donde haya instalada una central telefónica PBX para la conexión a varios teléfonos de empresa, realice la siguiente configuración de PBX.



NOTA

Antes de conectar esta máquina a la central telefónica PBX, se recomienda ponerse en contacto con la compañía que instaló el sistema PBX para solicitar la conexión de esta máquina. Tenga en cuenta que no se puede garantizar un funcionamiento correcto en entornos donde esta máquina esté conectada a una central telefónica PBX porque las funciones de la máquina se pueden ver restringidas.

| Elemento | Valor de configuración | Descripción |
|--|------------------------|--|
| Selección de intercambio | PSTN | Use este valor cuando conecte la máquina a una red telefónica pública conmutada (valor predeterminado). |
| | PBX | Use este valor cuando conecte esta máquina a una central telefónica PBX. |
| Configuración del número para llamadas al exterior | 0-9 00-99 | Configure un número para acceder a una línea externa. Para conocer el número, póngase en contacto con el administrador de la central telefónica PBX. |

Registro de destinos en la libreta de direcciones

Guarde los destinos usados con frecuencia en la libreta de direcciones o las teclas de un toque. Los destinos que se guardan pueden cambiarse. Los destinos están disponibles para Enviar como E-mail, Enviar a carpeta y Transmisión de fax.



NOTA

El registro y la edición de la libreta de direcciones también se puede realizar en Embedded Web Server RX.

➔ [Guía de uso de la máquina](#)

Adición de un destino (Libreta de direcciones)

Agregue destinos nuevos a la libreta de direcciones. Existen dos métodos de registro, para contactos y grupos. Al agregar un grupo, se introduce su nombre y se seleccionan miembros de la libreta de direcciones.

Adición de un contacto

Puede registrarse un máximo de 200 direcciones de contacto. Se puede registrar el nombre de destino, número de fax, comunicación con subdirección, encriptación, velocidad de inicio de transmisión y comunicación con ECM para cada destino.



NOTA

Si se ha activado la administración de inicio de sesión de usuario, solo puede editar los destinos de la libreta de direcciones si inicia la sesión con privilegios de administrador.

1 Abra la pantalla.

Tecla [**Menú Sistema/Contador**] > tecla [**▲**] [**▼**] > [**Editar destino**] > tecla [**OK**] > tecla [**▲**] [**▼**] > [**Libr. direc.**] > tecla [**OK**]

2 Agregue un destino nuevo.

[**Menú**] > tecla [**▲**] [**▼**] > [**Agr. dirección**] > tecla [**OK**]

3 Seleccione el método de registro.

Tecla [**▲**] [**▼**] > [**Contacto**] > tecla [**OK**]

4 Introduzca el nombre del contacto.

1 [**Nombre contacto**] > [**Editar**]

2 Introduzca el nombre del destino.



NOTA

Se pueden introducir hasta 32 caracteres.

Para obtener más información acerca de la introducción de caracteres, consulte:

➔ [Método de introducción de caracteres \(página 10-2\)](#)

3 Seleccione la tecla [**OK**].

5 Introduzca el número de fax.

- 1 [Nro. de FAX] > [Editar]
- 2 Introduzca el número de fax.

NOTA

Se pueden introducir hasta 32 caracteres.

Use las teclas numéricas para introducir un número.

Al seleccionar la tecla **[Rellamar/Pausa]** se agregan aproximadamente tres segundos de tiempo de espera durante la marcación. Por ejemplo, si se marca el número del sistema de recepción en una línea externa, puede utilizar este método para insertar una pausa antes de reanudar la marcación después de marcar un número específico.

6 Seleccione la configuración de transmisión.

Se pueden configurar los valores de comunicación con subdirección, transmisión encriptada, velocidad de inicio de la transmisión y ECM.

- 1 Seleccione **[Detalle]**.
- 2 Seleccione el elemento en el que desea cambiar la configuración y después **[Editar]** o **[Cambiar]**.

| Elemento | Descripción |
|----------------|---|
| Subdirección | Configure esta opción para realizar la transmisión usando una subdirección ➔ Transmisión con subdirección (página 5-18) |
| TX encriptada | Se configura cuando se usan transmisiones encriptadas para el envío de los datos. ➔ Uso de la transmisión encriptada (página 5-28) |
| Vel. inicio TX | Permite cambiar la velocidad de inicio de transmisión. Seleccione la velocidad entre las opciones siguientes: 33.600 bps, 14.400 bps y 9.600 bps.  NOTA Normalmente, se debe usar la configuración predeterminada. |
| ECM | ECM es un modo de comunicación especificado por la ITU-T (International Telecommunication Union) que retransmite los datos cuando se produce un error. Las máquinas de fax que disponen del modo ECM comprueban si hay errores durante la comunicación, de modo que se previene la distorsión de la imagen a causa del ruido en la línea y otras condiciones. |

- 3 Tecla **[OK]** > tecla **[OK]**

7 Introduzca el número de dirección.

- 1 [Nro. dirección] > [Editar]
- 2 Introduzca el número de dirección.



NOTA

Puede establecer un valor entre 1 y 250.

Seleccione la tecla [▲] o [▼] o las teclas numéricas para introducir un número.

El número de dirección es un ID de un destino. Puede seleccionar cualquier número disponible para grupos.

Si especifica un número de dirección que ya está en uso, aparece un mensaje de error al seleccionar la tecla [OK] y el número no puede registrarse.

3 Seleccione la tecla [OK].

8 Registre el destino.

Seleccione la tecla [OK].

Aparece [Registrado.] y se registra el destino.

Adición de un grupo

Agregue dos o más contactos a un grupo. Las designaciones del grupo se pueden agregar a la vez. Al agregar un grupo, se puede agregar un máximo de 50 grupos a la libreta de direcciones.

Antes de agregar un grupo a la libreta de direcciones, deben agregarse primero los contactos que se incluirán en el grupo.



NOTA

Si se ha activado la administración de inicio de sesión de usuario, solo puede editar los destinos de la libreta de direcciones si inicia la sesión con privilegios de administrador.

1 Abra la pantalla.

Tecla [Menú Sistema/Contador] > tecla [▲] [▼] > [Editar destino] > tecla [OK] > tecla [▲] [▼] > [Libr. direc.] > tecla [OK]

2 Agregue un destino nuevo.

[Menú] > tecla [▲] [▼] > [Agr. dirección] > tecla [OK]

3 Seleccione el método de registro.

Tecla [▲] [▼] > [Grupo] > tecla [OK]

4 Introduzca el nombre del grupo.

1 [Nombre de grupo] > [Editar]

2 Introduzca el nombre del grupo.



NOTA

Se pueden introducir hasta 32 caracteres.

Para obtener más información acerca de la introducción de caracteres, consulte:

➔ [Método de introducción de caracteres \(página 10-2\)](#)

3 Seleccione la tecla [OK].

5 Seleccione los miembros (destinos).

- 1 [Nombre de grupo] > [Editar] > [Menú] > tecla [▲] [▼] > [Agr. la direc.] > tecla [OK].
- 2 Seleccione el miembro que desea agregar > tecla [OK]
Se muestran el número de fax y la dirección del miembro seleccionado.



NOTA

Para comprobar información del destino, seleccione [Menú] > [Detalles] > tecla [OK].

- 3 Seleccione la tecla [OK].
El miembro seleccionado se agrega a Miembro de grupo.
Se pueden agregar miembros repitiendo los pasos del 5-1 al 5-3.

6 Confirme el miembro registrado.

Seleccione la tecla [Atrás] una vez registrados todos los miembros.

7 Introduzca el número de dirección.

- 1 [Nro. dirección] > [Editar]
- 2 Introduzca el número de dirección.



NOTA

Puede establecer un valor entre 1 y 250.

Seleccione la tecla [▲] o [▼] o las teclas numéricas para introducir un número.

El número de dirección es un ID de un destino. Puede seleccionar cualquier número disponible para grupos.

Si especifica un número de dirección que ya está en uso, aparece un mensaje de error al seleccionar la tecla [OK] y el número no puede registrarse.

8 Registre el grupo.

Seleccione la tecla [OK].
Aparece [Registrado.] y se registra el grupo.

Edición de entradas de la libreta de direcciones

Edite los destinos (contactos) agregados a la libreta de direcciones.

1 Abra la pantalla.

- 1 Tecla [**Menú Sistema/Contador**] > tecla [**▲**] [**▼**] > [**Editar destino**] > tecla [**OK**] > tecla [**▲**] [**▼**] > [**Libr. direc.**] > tecla [**OK**]

2 Edite el destino.

- 1 Seleccione el destino (contactos) que desea editar y después la tecla [**OK**].
- 2 Seleccione el elemento que desea cambiar.
- 3 Seleccione [**Editar**].

- ➔ [Adición de un contacto \(página 2-11\)](#)
[Adición de un grupo \(página 2-13\)](#)

Eliminación de entradas de la libreta de direcciones

Elimine los destinos (contactos) agregados a la libreta de direcciones.

1 Abra la pantalla.

- 1 Tecla [**Menú Sistema/Contador**] > tecla [**▲**] [**▼**] > [**Editar destino**] > tecla [**OK**] > Tecla [**▲**] [**▼**] > [**Libr. direc.**] > tecla [**OK**]

2 Elimine el destino.

- 1 Seleccione el destino (contactos) o grupo que desee eliminar.
- 2 [**Menú**] > tecla [**▲**] [**▼**] > [**Eliminar**] > tecla [**OK**] > [**Sí**]

Impresión de la lista de direcciones

Puede imprimir la lista de destinos registrados en la libreta de direcciones.

Puede ordenar la lista por el índice o los números de dirección de los destinos.

1 Abra la pantalla.

Tecla [**Menú Sistema/Contador**] > tecla [**▲**] [**▼**] > [**Editar destino**] > tecla [**OK**] > tecla [**▲**] [**▼**] > [**Lista impres**] > tecla [**OK**] > tecla [**▲**] [**▼**] > [**Libr. direc.**]

2 Impresión

[**Lista FAX (Índ.)**] o [**Lista FAX (Nro.)**] > tecla [**OK**] > [**Sí**]

Se imprime la lista.

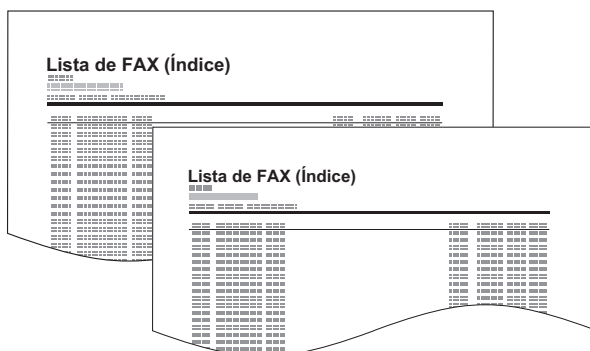

Adición de un destino en tecla de un toque

Agregue un nuevo destino (contacto o grupo) en una tecla de un toque.

Adición de un destino

Agregue un nuevo destino (contacto o grupo). Pueden registrarse un máximo de 22 destinos. Registre los destinos de fax en la pantalla Fax.

Para registrar un destino en una tecla de un toque, primero debe registrarse en la libreta de direcciones. Registre uno o más destinos según sea necesario antes de continuar.

NOTA

Los números del 1 al 11 son los números de teclas de un toque mientras el indicador [**Bloqueo de mayúsculas**] está apagado. Los números del 12 al 22 son los números de teclas de un toque mientras el indicador [**Bloqueo de mayúsculas**] está encendido o cuando se selecciona la tecla [**Bloqueo de mayúsculas**].

1 Seleccione la tecla de un toque que desee registrar.

- 1 Pulse la tecla de un toque que desee registrar y manténgala pulsada (2 segundos o más).

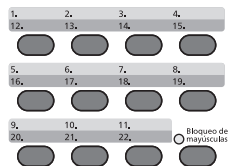

- 2 Seleccione un número de tecla y después la tecla [**OK**].

Si se selecciona un número de tecla de un toque no registrado, aparece la libreta de direcciones. Vaya al paso siguiente.

Si se selecciona un número de tecla de un toque registrado, aparece la pantalla Editar clave. Seleccione otro número de tecla, o bien, edite o elimine la tecla de un toque.

Para obtener información sobre la edición y eliminación de las teclas de un toque, consulte:

➔ [Edición de teclas de un toque \(página 2-18\)](#)

2 Seleccione los destinos.

- 1 Seleccione el destino (contacto o grupo) que desee registrar en la tecla de un toque desde la libreta de direcciones y después la tecla [**OK**].
Se muestran el número de fax y la dirección del destino seleccionado.

NOTA

Seleccione [**Menú**] y después [**Buscar(Nombre)**] para buscar usando un nombre.

- 2 Seleccione la tecla [**OK**].
Aparece [**Registrado.**] y se registra la tecla de un toque.

Edición de teclas de un toque

Edite los destinos agregados a una tecla de un toque.

1 Seleccione la tecla de un toque que desea editar.

- 1 Pulse (durante 2 segundos o más) la tecla de un toque que desea editar.

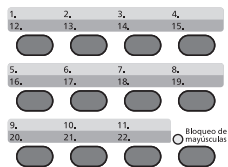

- 2 Seleccione un número de tecla y después la tecla **[OK]**.
Si se selecciona un número de tecla de un toque registrado, aparece la pantalla Editar clave. Vaya al paso siguiente.
Si se selecciona un número de tecla de un toque no registrado, aparece la libreta de direcciones. Para registrar una tecla de un toque, seleccione el destino desde la libreta de direcciones.
Para obtener información sobre el registro en las teclas de un toque, consulte:
[➔ Adición de un destino \(página 2-17\)](#)

2 Edite o elimine el destino.

Para comprobar el destino registrado

- 1 Tecla **[▲]** **[▼]** > **[Detalle]** > tecla **[OK]**
Aparece el nombre del destino.
- 2 Seleccione la tecla **[OK]**.

Para cambiar el destino por otro destino

- 1 Tecla **[▲]** **[▼]** > **[Editar]** > tecla **[OK]**
- 2 Seleccione el nuevo destino.



NOTA

Para comprobar la información del destino, seleccione **[Menú]**, **[Detalle]** y después la tecla **[OK]**.

- 3 Seleccione la tecla **[OK]**.
Se muestran el número de fax y la dirección del destino seleccionado.
- 4 Seleccione la tecla **[OK]**.
Aparece **[Registrado.]** y se cambia el destino.

Eliminación de teclas de un toque

Elimine los destinos agregados a una tecla de un toque.

1 Seleccione la tecla de un toque que desea eliminar.

- 1 Pulse (durante 2 segundos o más) la tecla de un toque que desea eliminar.

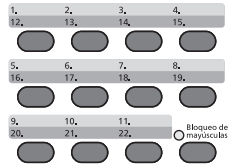

- 2 Seleccione un número de tecla y después la tecla **[OK]**.

2 Elimine el destino.

- 1 Tecla **[▲]** **[▼]** > **[Detalle]** > tecla **[OK]**
Aparece **[Completo.]** y se cancela el registro de la tecla de un toque.

3 Envío de faxes

En este capítulo se explican los siguientes temas:

| | |
|--|------|
| Procedimiento básico de transmisión | 3-2 |
| Uso de la remarcación | 3-3 |
| Comprobación y edición de los destinos | 3-4 |
| Comprobación del estado del envío ... | 3-5 |
| Envío con cambio de prioridad | 3-5 |
| Cancelación de la transmisión desde memoria (durante el escaneado de originales) | 3-6 |
| Cancelación de la transmisión desde memoria (durante la comunicación) ... | 3-6 |
| Cancelación de la transmisión (durante la comunicación) | 3-6 |
| Métodos de introducción de los destinos | 3-8 |
| Introducción del número de fax de destino con las teclas numéricas | 3-8 |
| Selección desde la libreta de direcciones | 3-10 |
| Selección con tecla de un toque | 3-11 |
| Transmisión de multidifusión | 3-12 |
| Inicio y cierre de sesión (logout) | 3-14 |
| Inicio de sesión si está activada la contabilidad de usuarios | 3-14 |
| Inicio de sesión si está activada la contabilidad de trabajos | 3-15 |
| Funciones de transmisión de fax | 3-16 |
| Modo Silencio | 3-17 |
| Tamaño del original | 3-17 |
| Imagen del original | 3-17 |
| Resolución FAX | 3-18 |
| Orientación del original | 3-18 |
| Escaneo continuo | 3-18 |
| Original largo | 3-19 |
| Ingreso de nombre de archivo | 3-19 |
| Aviso de fin trabajo | 3-19 |
| TX FAX retras. | 3-20 |
| Configuración de la transmisión retrasada . | 3-21 |
| Cancelación de transmisiones retrasadas (en cola) | 3-21 |
| Transmisión inmediata | 3-21 |
| TX de FAX directa | 3-22 |
| Cancelación de la transmisión directa | 3-22 |

| | |
|---|------|
| Informe TX FAX | 3-22 |
| Densidad | 3-23 |
| Dúplex | 3-23 |
| Envío manual | 3-23 |
| Transmisión en espera | 3-24 |
| Envío interrumpido | 3-25 |
| Uso de la marcación en cadena | 3-26 |
| Programa | 3-27 |
| Registro de programas | 3-27 |
| Confirmación del programa registrado | 3-28 |
| Rellamada de un programa | 3-28 |
| Sobrescritura de un programa | 3-28 |
| Eliminación de un programa | 3-28 |

Procedimiento básico de transmisión

A continuación se explica el procedimiento básico de uso del sistema de fax:

1 Seleccione la tecla [FAX].

Aparece la pantalla básica de fax.

2 Coloque los originales.

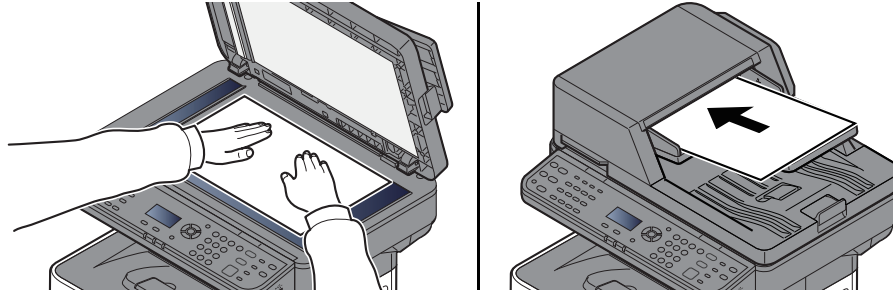

Para más información sobre la colocación de los originales, consulte:

➔ [Guía de uso de la máquina](#)

3 Seleccione el método de transmisión.

Existen dos métodos de transmisión: transmisión desde memoria y transmisión directa.

Transmisión desde memoria: El original se escanea en la memoria antes de que se inicie la comunicación. La transmisión desde memoria es el método seleccionado de forma predeterminada.

Transmisión directa: Se marca el destino y se inicia la comunicación antes de que se escanee el original.

➔ [TX de FAX directa \(página 3-22\)](#)

4 Especifique el destino.

Introduzca el número de fax del sistema de recepción utilizando las teclas numéricas.

Para obtener información sobre el procedimiento para seleccionar un destino desde la libreta de direcciones, consulte:

➔ [Selección desde la libreta de direcciones \(página 3-10\)](#)

Para obtener información sobre el procedimiento para seleccionar un destino con una tecla de un toque, consulte:

➔ [Selección con tecla de un toque \(página 3-11\)](#)



NOTA

Puede introducir hasta 64 dígitos para el número de fax del sistema de recepción.

Al seleccionar la tecla **[Rellamar/Pausa]** se agregan aproximadamente tres segundos de tiempo de espera durante la marcación. Por ejemplo, si se marca el número del sistema de recepción en una línea externa, puede utilizar este método para insertar una pausa antes de reanudar la marcación después de marcar un número específico.

Si la opción "Entr. dest.(FAX)" está configurada como **[Prohibir]**, no se puede introducir directamente un número de fax. Seleccione el destino desde la libreta de direcciones o las teclas de un toque.

➔ [Entr. dest.\(FAX\) \(página 8-9\)](#)

5 Seleccione las funciones.

Seleccione la tecla **[Menú de funciones]** y configure las funciones de transmisión que se pueden usar.

➔ [Funciones de transmisión de fax \(página 3-16\)](#)

6 Se inicia el envío.

Pulse la tecla **[Inicio]**.

Cuando termine el escaneado, se iniciará la transmisión.

Si los originales están colocados en el alimentador de originales

Una vez escaneados y almacenados en la memoria los originales colocados en el alimentador de originales, se marca el número del sistema de recepción.

Si los originales están colocados en la superficie del cristal

Una vez escaneados y almacenados en la memoria los originales colocados en la superficie del cristal, se marca el número del sistema de recepción.



NOTA

Si está configurado el escaneado continuo, puede escanear el siguiente original si el de la superficie de cristal ya se ha almacenado en memoria. Cada vez que se escanea una página, debe efectuar una operación para permitir el escaneado continuo y, una vez que todos los originales se han almacenado en la memoria, se marca el número del sistema de recepción.

➔ [Escaneo continuo \(página 3-18\)](#)

Si la otra máquina no responde cuando intenta enviar, volverá a llamar automáticamente (remarcación automática). Puede cambiar el número de reintentos de remarcación automáticos.

➔ [Veces reintento \(página 8-6\)](#)

Uso de la remarcación

La remarcación es una función que permite marcar de nuevo el último número introducido.

Utilice esta función cuando el sistema de recepción no responda al intentar enviar un fax. Si desea enviar el fax al mismo sistema de recepción, seleccione la tecla **[Rellamar/Pausa]** para llamar al sistema de recepción cuyo número haya marcado en la lista de destinos.

1 Tecla **[FAX]** > tecla **[Rellamar/Pausa]**

Se llama al destino marcado previamente.

2 Pulse la tecla **[Inicio]**.

Se iniciará la transmisión.



NOTA

La información de rellamada se cancelará en las siguientes condiciones.

- Al apagar la máquina
- Al enviar el fax siguiente (se registra la nueva información de rellamada)
- Al cerrar la sesión (logout)

Comprobación y edición de los destinos

Compruebe y edite un destino seleccionado.

1 Tecla [FAX] > tecla [Confirmar/Agregar destino]

2 Compruebe el destino.

- 1 Seleccione el destino que desea comprobar y después la tecla [OK].
- 2 Tecla [▲] [▼] > [Detalle/Editar] > tecla [OK]
Se muestra información del destino.



NOTA

Si desea comprobar la información del destino, seleccione [Detalle].

- 3 Seleccione la tecla [OK] una vez comprobado que el destino está completo.

3 Cambie el número de fax.

- 1 Seleccione el destino para el que desea cambiar el número de fax y después la tecla [OK].
- 2 Tecla [▲] [▼] > [Detalle/Editar] > tecla [OK]
- 3 Vuelva a introducir el número de fax con las teclas numéricas.



NOTA

Para editar un destino registrado en la libreta de direcciones o en una tecla de un toque, consulte:

- ➔ [Edición de entradas de la libreta de direcciones \(página 2-15\)](#)
- [Edición de teclas de un toque \(página 2-18\)](#)

- 4 Seleccione la tecla [OK].

4 Agregue el destino (si introduce el número de fax con las teclas numéricas).

- 1 Seleccione [Agregar].
- 2 Introduzca el número de fax del sistema de recepción utilizando las teclas numéricas.



NOTA

Para obtener información sobre el procedimiento de introducción del número de fax con las teclas numéricas, consulte:

- ➔ [Introducción del número de fax de destino con las teclas numéricas \(página 3-8\)](#)

- 3 Seleccione la tecla [OK].

5 Elimine el destino.

- 1 Seleccione el destino que desea eliminar y después la tecla [OK].
- 2 [Eliminar] > tecla [OK] > [Si]
Aparece [Completo.] y se elimina el destino.

6 Salga de la operación.

- 1 Seleccione [Salir].

Comprobación del estado del envío

- 1** Seleccione la tecla [Est./Canc. Trab.].
- 2** Abra la pantalla **Enviar est. trab.**
Tecla [▲] [▼] > [Enviar est. trab] > tecla [OK]
Abra la pantalla **Enviar est. trab.**
- 3** Compruebe los detalles del trabajo de transmisión.
 - 1 Seleccione el trabajo que desea comprobar.
 - 2 [Menú] > tecla [▲] [▼] > [Detalle] > tecla [OK]
 - 3 Compruebe los detalles del trabajo.
 - 4 Seleccione la tecla [OK] una vez comprobado que el trabajo está completo.

Envío con cambio de prioridad

Se puede enviar un trabajo de fax que esté en espere con cambio de prioridad.

- 1** Seleccione la tecla [Est./Canc. Trab.].
- 2** Seleccione el trabajo que desee enviar con cambio de prioridad.
 - 1 Tecla [▲] [▼] > [Enviar est. trab] > tecla [OK]
Abra la pantalla **Enviar est. trab.**
 - 2 Seleccione el trabajo de fax que desee enviar con cambio de prioridad.
 - 3 [Menú] > tecla [▲] [▼] > [Sustituir prioridad] > tecla [OK] > [Sí]
El trabajo de fax seleccionado se envía con Sustituir prioridad y los demás trabajos de fax se ponen más abajo en la cola de transmisión.



NOTA

Si hay un trabajo de fax en curso, el trabajo de fax con cambio de prioridad se enviará después de que finalice el trabajo en curso.

Si hay un trabajo de transmisión de multidifusión en curso...

Si hay un trabajo de fax a varios destinos (transmisión de multidifusión) en curso, el trabajo de fax con cambio de prioridad se enviará cuando finalice la transmisión al destino actual. Cuando termine el trabajo con cambio de prioridad, se reanudará la transmisión al resto de destinos.

Sin embargo, si el trabajo con cambio de prioridad es una transmisión de multidifusión, el trabajo con cambio de prioridad no se iniciará hasta que finalice el trabajo de transmisión de multidifusión actual.

Cancelación de la transmisión desde memoria (durante el escaneado de originales)

1 Seleccione la tecla [Parar].

Durante la transmisión desde memoria, para cancelar el escaneado mientras los originales se están escaneando, seleccione la tecla [Parar] en el panel de controles.

Se cancela el escaneado de originales y éstos se expulsan. Si hay originales en el alimentador de originales, retírelos de la bandeja de salida de originales.

Cancelación de la transmisión desde memoria (durante la comunicación)



NOTA

Aunque se cancele la transmisión, existe la posibilidad de que las páginas escaneadas antes de la cancelación se envíen a la parte receptora. Compruebe con la parte receptora si se le han enviado páginas por error.

1 Seleccione la tecla [Parar].

2 Abra la pantalla de lista Canc. trb. envío.

[Canc. trb. envío] > tecla [OK]

Abra la pantalla de lista Canc. trb. envío.

3 Cancele la transmisión.

1 Seleccione el trabajo que desea cancelar.

2 [Menú] > tecla [▲] [▼] > [Cancel. trabajo] > tecla [OK] > [Sí]

El trabajo seleccionado se elimina.

Cancelación de la transmisión (durante la comunicación)

Siga este procedimiento para interrumpir la conexión y detener la transmisión o recepción:

1 Seleccione la tecla [Est./Canc. Trab.].

2 Desconexión de la comunicación.

1 [FAX] > tecla [OK]

2 Compruebe el estado de comunicación.

3 Seleccione **[Lín. des]**.

Cuando se desconecta la comunicación, la transmisión se detiene.



NOTA

Para cancelar una transmisión directa, transmisión retrasada o transmisión de sondeo, consulte la sección de dicha función.

Para cancelar la transmisión directa, consulte:

➔ [Cancelación de la transmisión directa \(página 3-22\)](#)

Para cancelar una transmisión retrasada o enviar un fax inmediatamente, consulte:

➔ [Cancelación de transmisiones retrasadas \(en cola\) \(página 3-21\)](#)

Para cancelar una transmisión de sondeo, consulte:

➔ [Comunicación de sondeo \(página 5-19\)](#)

Métodos de introducción de los destinos

Introducción del número de fax de destino con las teclas numéricas

A continuación se explica el procedimiento de introducción del número de fax de destino con las teclas numéricas.

 **NOTA**
Si la opción *Ingreso de nuevo destino (FAX)* está configurada como **[Prohibir]**, no se puede introducir directamente un número de fax.
Seleccione el destino desde la libreta de direcciones o las teclas de un toque.
➔ [Entr. dest.\(FAX\) \(página 8-9\)](#)

- 1 Seleccione la tecla [FAX].**
- 2 Introduzca el número de fax del sistema de recepción.**

 **NOTA**
Se pueden introducir hasta 64 dígitos.
Use las teclas numéricas para introducir un número.

| Tecla | Descripción |
|-------------------------------|--|
| Tecla [Rellamar/Pausa] | Al seleccionar la tecla [Rellamar/Pausa] se agregan aproximadamente tres segundos de tiempo de espera durante la marcación. Por ejemplo, si se marca el número del sistema de recepción en una línea externa, puede utilizar este método para insertar una pausa antes de reanudar la marcación después de marcar un número específico. |

3 Seleccione la configuración de transmisión.

Es posible configurar comunicación con subdirección, transmisión encriptada, velocidad de inicio de transmisión y ECM.

- 1 Seleccione [**Detalle**].
- 2 Seleccione el elemento en el que desea cambiar la configuración y después [**Editar**] o [**Cambiar**].

| Tecla | Descripción |
|----------------|--|
| Subdirección | <p>Configure esta opción para realizar la transmisión usando una subdirección</p> <p>➔ Transmisión con subdirección (página 5-18)</p> |
| TX encriptada | <p>Se configura cuando se usan transmisiones encriptadas para el envío de los datos.</p> <p>➔ Encriptación (página 5-26)</p> |
| Vel. inicio TX | <p>Permite cambiar la velocidad de inicio de transmisión. Seleccione la velocidad entre las opciones siguientes: 33.600 bps, 14.400 bps y 9.600 bps.</p> <p> NOTA Normalmente, se debe usar con la configuración predeterminada.</p> |
| ECM | <p>ECM es un modo de comunicación especificado por la ITU-T (International Telecommunication Union) que retransmite los datos cuando se produce un error. Las máquinas de fax que disponen del modo ECM comprueban si hay errores durante la comunicación, de modo que se previene la distorsión de la imagen a causa del ruido en la línea y otras condiciones.</p> |

- 3 Seleccione la tecla [**OK**].

4 Seleccione la tecla [OK].

La introducción del destino ha finalizado.



NOTA

Si la función *Compr. nvo dest.* está configurada como *Activado*, aparece una pantalla de confirmación para el número de fax introducido. Vuelva a introducir el mismo número de fax y seleccione [**Aceptar**].

➔ *Guía de uso* de la máquina

Para enviar a varios destinos, introduzca el siguiente número de fax y seleccione la tecla [**OK**]. Puede enviar a hasta 100 destinos a la vez.

Selección desde la libreta de direcciones

Seleccione un destino registrado en la libreta de direcciones.



NOTA

Para obtener más información sobre cómo registrar destinos en la libreta de direcciones, consulte:

➔ [Registro de destinos en la libreta de direcciones \(página 2-11\)](#)

1 Tecla [FAX] > tecla [Libro de direcciones]

2 Seleccione el destino.



NOTA

Para comprobar la información del destino, seleccione [Menú], [Detalle] y después la tecla [OK].

Búsqueda de destinos

El destino se puede buscar por nombre.

1 [Menú] > [Buscar(Nombre)] > tecla [OK]

2 Introduzca los caracteres que buscar con las teclas numéricas.



NOTA

Para obtener más información acerca de la introducción de caracteres, consulte:

➔ [Método de introducción de caracteres \(página 10-2\)](#)

3 Seleccione la tecla [OK].
Aparece el destino buscado.

3 Seleccione la tecla [OK].

Para enviar a varios destinos, repita los pasos del 2 al 3. Puede enviar a hasta 100 destinos a la vez.



NOTA

Para comprobar o cambiar un destino seleccionado, consulte:

➔ [Comprobación y edición de los destinos \(página 3-4\)](#)

Selección con tecla de un toque

Seleccione el destino usando la tecla de un toque.



NOTA

Para obtener más información sobre cómo agregar teclas de un toque, consulte:

➔ [Adición de un destino en tecla de un toque \(página 2-17\)](#)

1 Seleccione la tecla [FAX].

2 Seleccione la tecla de un toque donde está registrado el destino.

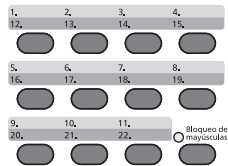

Al seleccionar los números de tecla de un toque del 12 al 22, se tiene que pulsar Tecla de un toque después de que se encienda el indicador [Bloqueo de mayúsculas] seleccionando la tecla [Bloqueo de mayúsculas].

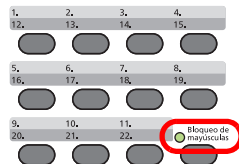

Transmisión de multidifusión

Esta función permite enviar los mismos originales a varios destinos en una sola operación. La máquina almacena temporalmente en la memoria (memoriza) los originales que se deben enviar y repite automáticamente la marcación y transmisión al destino definido después.

NOTA

Si se utiliza un grupo como destino, puede enviar originales a hasta 100 destinos en una sola operación.

Puede utilizar esta función junto con la comunicación con subdirección y la transmisión retrasada.

Si se ha seleccionado la transmisión directa, cambia a la transmisión desde memoria en el momento de la transmisión.

1 Seleccione la tecla **[FAX]**.

2 Especifique el destino.

Introducción del número de fax

NOTA

Si la opción *Entr. dest.(FAX)* está configurada como **[Prohibir]**, no se puede introducir directamente un número de fax. Seleccione el destino desde la libreta de direcciones o las teclas de un toque.

➔ [Entr. dest.\(FAX\) \(página 8-9\)](#)

1 Introduzca el número de fax del sistema de recepción.

NOTA

Se pueden introducir hasta 64 dígitos.

Use las teclas numéricas para introducir un número.

| Tecla | Descripción |
|-------------------------------|--|
| Tecla [Rellamar/Pausa] | Al seleccionar la tecla [Rellamar/Pausa] se agregan aproximadamente tres segundos de tiempo de espera durante la marcación. Por ejemplo, si se marca el número del sistema de recepción en una línea externa, puede utilizar este método para insertar una pausa antes de reanudar la marcación después de marcar un número específico. |

2 Seleccione la tecla **[OK]**.
Se puede introducir otro número de fax.

NOTA

Si la función *Compr. nvo dest.* está configurada como **Activado**, aparece una pantalla de confirmación para el número de fax introducido. Vuelva a introducir el mismo número de fax y pulse **[Aceptar]**.

➔ [Guía de uso de la máquina](#)

Selección del destino desde la libreta de direcciones

- 1 Seleccione la tecla [**Libro de direcciones**].
- 2 Seleccione el destino.
- 3 Seleccione la tecla [**OK**].
Para agregar destinos, repita los pasos del 2 al 3.



NOTA

Para obtener sobre la libreta de direcciones, consulte:

➔ [Selección desde la libreta de direcciones \(página 3-10\)](#)

Selección del destino con la tecla de un toque

Seleccione todas las teclas de un toque en las que están registrados los destinos necesarios.



NOTA

Para obtener sobre las teclas de un toque, consulte:

➔ [Selección con tecla de un toque \(página 3-11\)](#)

- 3 **Una vez seleccionados todos los destinos, pulse la tecla [Inicio].**

Inicio y cierre de sesión (logout)

Inicio de sesión si está activada la contabilidad de usuarios

Si se ha activado la contabilidad de usuarios, deberá introducir el ID de usuario y la contraseña para poder utilizar la máquina.

Inicio de sesión

1 Introduzca el nombre de usuario de inicio de sesión.

- 1 Si aparece esta pantalla durante las operaciones, seleccione la tecla **[OK]** mientras se selecciona la columna para introducir un nombre de usuario de inicio de sesión.

NOTA

- Si se selecciona **[Autentic. de red]** como método de autenticación del usuario, aparece **[Menú]**. Seleccione **[Menú]** y después **[Tipo in. ses.]**; a continuación, podrá seleccionar el destino de autenticación como **[Autentic. local]** o **[Autentic. de red]**.
- Seleccione **[Menú]** y después **[Dominio]**; a continuación, podrá seleccionar uno de los dominios registrados.

- 2 Introduzca el nombre de usuario de inicio de sesión con las teclas numéricas y seleccione la tecla **[OK]**.

NOTA

Si el método de "Oper. in. ses." es **[Selec. carácter]**, se mostrará la pantalla para introducir los detalles seleccionando caracteres de la pantalla de mensajes.

➔ *Guía de uso de la máquina*

➔ [Método de introducción de caracteres \(página 10-2\)](#)

2 Introduzca la contraseña de inicio de sesión.

- 1 Seleccione la contraseña de inicio de sesión y después la tecla **[OK]**.
- 2 Introduzca la contraseña de inicio de sesión y después la tecla **[OK]**.
➔ [Método de introducción de caracteres \(página 10-2\)](#)

3 Seleccione **[Inic Ses]**.

Cierre de sesión (Logout)



Para cerrar la sesión de la máquina, seleccione la tecla **[Autenticación/Logout]** para volver a la pantalla de entrada del nombre de usuario y la contraseña de inicio de sesión.

Inicio de sesión si está activada la contabilidad de trabajos

Si se ha activado la contabilidad de trabajos, habrá que introducir un ID de cuenta para utilizar la máquina.

Inicio de sesión

1 Introduzca el ID de cuenta.

Si aparece esta pantalla durante las operaciones, introduzca el ID de cuenta.



NOTA

Si ha introducido un carácter incorrecto, seleccione la tecla **[Borrar]** y vuelva a introducir el ID de cuenta.

Si el ID de cuenta introducido no coincide con el ID registrado, sonará un pitido de advertencia y no se realizará el inicio de sesión. Introduzca el ID de cuenta correcto.

Al seleccionar **[Contador]**, podrá consultar el número de páginas impresas y escaneadas.

2 Inicie sesión.

Seleccione la tecla **[OK]**.

Cierre de sesión (Logout)



Para cerrar la sesión de la máquina, seleccione la tecla **[Autenticación/Logout]** para volver a la pantalla de entrada del nombre de usuario y la contraseña de inicio de sesión.

Funciones de transmisión de fax

Para establecer la configuración de funciones, seleccione la tecla **[Menú de funciones]**.

➔ [Funcionamiento \(página 2-5\)](#)

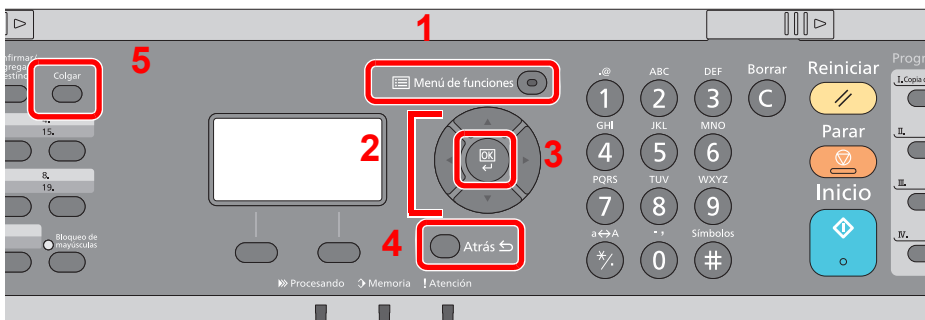

- 1 Muestra el menú de funciones.
- 2 Selecciona el elemento mostrado o cambia el valor numérico.
- 3 Confirma la configuración seleccionada.
- 4 Cancela la configuración del menú actual para volver al menú de nivel superior.
- 5 Cambia entre el modo de auricular colgado y descolgado al enviar manualmente un fax.

| Tecla |
|-------|
| |

| Función | Descripción | Página de referencia |
|-------------------------|--|----------------------|
| Modo Silencio | Reduce la velocidad de impresión y escaneado para un procesamiento silencioso. Seleccione este modo cuando el ruido de funcionamiento sea molesto. | 3-17 |
| Tamaño original | Especifique el tamaño del original que va a escanear. | 3-17 |
| Imagen original | Seleccione el tipo de la imagen original. | 3-17 |
| Resolución FAX | Configure la resolución con la que se escanean los originales | 3-18 |
| Orient. original | Seleccione la orientación del borde superior del original para escanearlo en la dirección correcta. | 3-18 |
| Escaneo continuo | Escanea un gran número de originales de forma separada y luego los produce como un solo trabajo. | 3-18 |
| Original largo | Lee documentos originales de tamaño largo con un alimentador de originales. | 3-19 |
| Ingr. nom. arch. | Agrega un nombre de archivo. | 3-19 |
| Aviso fin tbjo | Envía un aviso por e-mail cuando un trabajo ha finalizado. | 3-19 |
| TX FAX retrasad. | Especifique una hora para la transmisión | 3-20 |
| TX FAX directa | Se conecta en primer lugar al destino y luego escanea el original | 3-22 |
| RX sondeo de FAX | Esta función le permite iniciar la transmisión automática de un documento guardado en la máquina de envío marcando desde la máquina de recepción. | 5-19 |
| Info. trans. fax | Imprime los resultados de transmisión después de la transmisión. | 3-22 |
| Densidad | Ajuste la densidad. | 3-23 |
| Dúplex | Escanea automáticamente originales por las dos caras | 3-23 |

| Tecla | Función | Descripción | Página de referencia |
|---|---------------------|--|----------------------|
|  | Envío manual | Este método permite enviar originales pulsando la tecla [Inicio] después de confirmar que la línea de teléfono se ha conectado al sistema de recepción. | 3-23 |

**NOTA**

Para obtener información sobre el procedimiento de transmisión de un fax, consulte:

➔ [Procedimiento básico de transmisión \(página 3-2\)](#)

Modo Silencio

Velocidad de impresión más lenta para un procesamiento silencioso. Seleccione este modo cuando el ruido de funcionamiento sea molesto.

(Valor: **[Desactivado]** / **[Activado]**)

Tamaño del original

Especifique el tamaño del original que va a escanear.

| Elemento | Descripción |
|---|---|
| Auto (alim. origin.) [*] , A4, A5, A6, B5, B6, Folio, 216×340mm, Letter, Legal, Statement, Executive, Oficio II, 16K, ISO B5, Sobre #10, Sobre #9, Sobre #6, Sobre Monarc, Sobre DL, Sobre C5, Hagaki (Cartulina), Oufuku Hagaki (Postal de devolución), Youkei 4, Youkei 2, Personalizado ^{**} | Seleccione uno de los tamaños estándar. |

* No se puede usar cuando se configura **[Desactivado]** en **[Detección auto]**.

** Para obtener instrucciones sobre cómo especificar un tamaño de original personalizado, consulte:

➔ *Guía de uso* de la máquina

**NOTA**

Asegúrese de especificar siempre el tamaño del original cuando utilice originales con tamaños personalizados.

Imagen del original

Seleccione el tipo de imagen original para obtener los mejores resultados.

| Elemento | Descripción |
|------------------|---|
| Texto+foto | Óptimo para documentos mixtos con texto y fotografías. |
| Fotografía | Óptimo para fotos realizadas con una cámara. |
| Texto | Óptimo para documentos que contienen principalmente texto. |
| para OCR | El escaneado produce una imagen que es adecuada para OCR. |
| Text/línea claro | Reproduce con claridad los caracteres débiles escritos con lapicero, etc., y las líneas finas de los originales de mapas o diagramas. |

Resolución FAX

Seleccione la resolución de las imágenes al enviar un fax. Cuanto mayor sea el número, mejor será la resolución de la imagen. Sin embargo, una mejor resolución también significa unos tamaños de archivo mayores y unos tiempos de envío más largos.

| Elemento | Descripción | |
|------------------|---|--|
| 200x100ppp Norm. | para enviar originales con caracteres de tamaño estándar | Tamaño de caracteres típico: 10,5 puntos (ejemplo: Resolución Resolución) |
| 200x200ppp fino | para enviar originales con caracteres relativamente pequeños y líneas finas | Tamaño de caracteres típico: 8 puntos (ejemplo: Resolución Resolución) |
| 200x400ppp SFino | para enviar originales con caracteres y líneas muy pequeños | Tamaño de caracteres típico: 6 puntos (ejemplo: Resolución Resolución) |
| 400x400ppp UFino | para enviar originales con caracteres y líneas muy pequeños con mayor precisión | Tamaño de caracteres típico: 6 puntos (ejemplo: Resolución Resolución) |



NOTA

El valor predeterminado es [200x100ppp Norm.]. A mayor resolución, más claridad de imagen, pero también mayor duración de la transmisión de fax.

Orientación del original

Para escanear el original con la orientación correcta, especifique qué cara del original es la que está boca arriba. Para configurar un original a dos caras, se debe establecer la orientación del original colocado.

| Elemento | Imagen | |
|--------------------------|---|--|
| Borde superior | <p>Original</p> <p>Orientación del original</p> | |
| Borde superior izquierda | <p>Original</p> <p>Orientación del original</p> | |

Escaneo continuo

Escanee un gran número de originales en lotes separados y luego prodúzcalos como un solo trabajo. Los originales se escanearán de forma continua hasta que seleccione [Fin esc.].

(Valor: [Desactivado] / [Activado])

Original largo

Lee documentos originales de tamaño largo con un alimentador de originales.

(Valor: [Desactivado] / [Activado])



NOTA

No se puede escanear solo una cara de un original largo.

Se pueden escanear originales de hasta 915 mm/36-1/32" de largo.

Ingreso de nombre de archivo

Agrega un nombre de archivo.

También se puede definir información adicional como el número de trabajo y la fecha y hora. Puede comprobar el historial o el estado del trabajo mediante el nombre de archivo, la fecha y hora o el número de trabajo especificado aquí.

Introduzca el nombre de archivo (hasta 32 caracteres) y seleccione la tecla [OK].

Para agregar una fecha y hora, seleccione [Fecha] y después la tecla [OK]. Para agregar un número de trabajo, seleccione [Nº tbjo] y después la tecla [OK]. Para agregar ambos, seleccione [Nro. trbjo+Fecha] o [Fecha+Nro. trbjo] y después la tecla [OK].

Aviso de fin trabajo

Envía un aviso por e-mail cuando finaliza un trabajo. También está disponible el envío de un aviso cuando se interrumpe un trabajo.

Los usuarios pueden recibir una notificación de la conclusión de un trabajo mientras están trabajando en un escritorio remoto; por tanto, no tienen que esperar junto a la máquina hasta que esta finalice.



NOTA

El PC debe configurarse previamente para poder usar el e-mail.

➔ *Guía de uso* de la máquina

El email se puede enviar a un solo destino.

Es posible adjuntar una imagen al aviso de e-mail.

➔ [Aviso fin tbjo \(página 8-4\)](#)

TX FAX retras.

Configure la hora de envío. Puede utilizar la transmisión retrasada junto con la función de transmisión de multidifusión, etc.

| Elemento | Descripción |
|--------------------|---|
| Desactivado | No se utiliza la transmisión retrasada. |
| Activado | Se utiliza la transmisión retrasada. |
| Hora inicio | Defina la hora entre 00:00 y 23:59 en incrementos de un minuto. |

IMPORTANTE

Si la hora actual mostrada en la pantalla de mensajes no es correcta, los originales no se podrán enviar correctamente a la hora preestablecida. En este caso, ajuste la hora.

➔ [Configuración de la fecha y hora \(página 2-6\)](#)

NOTA

No podrá seleccionar la transmisión directa.

Puede configurar hasta 30 destinos para la transmisión retrasada.

Si se definen dos o más transmisiones retrasadas para la misma hora, la comunicación se iniciará en el orden en el que se hayan definido las transmisiones retrasadas. Sin embargo, si las transmisiones retrasadas se han definido en orden inverso, el envío de originales que se deben enviar al mismo destino tiene prioridad sobre los que se deben enviar a distintos destinos.

Puede cancelar una transmisión retrasada en cualquier momento antes de la hora de transmisión especificada. También puede enviar una transmisión retrasada antes de la hora de transmisión especificada.

➔ [Cancelación de transmisiones retrasadas \(en cola\) \(página 3-21\)](#)

Función de transmisión por lotes

Cuando los originales de fax que se deben enviar al mismo destino se establecen a la misma hora de inicio de transmisión con la transmisión retrasada, puede enviar hasta 10 grupos de originales utilizando la transmisión por lotes. Esta función evita comunicaciones repetidas con el mismo destino y reduce el coste de la comunicación.

NOTA

No puede enviar originales como una transmisión por lotes en la transmisión directa.

En el caso de la transmisión de multidifusión, si ha establecido dos o más grupos de originales a la misma hora de inicio de transmisión y cada grupo incluye el mismo número de fax del sistema de recepción, no puede enviar los originales como transmisión por lotes.

Cuando llega la hora de inicio de transmisión y hay originales de fax que están esperando a la remarcación al mismo sistema de recepción, los originales en espera también se envían juntos como una transmisión por lotes.

Si la contabilidad de trabajos está activada, sólo los originales con la misma ID de cuenta definida utilizando la transmisión retrasada se enviarán como una transmisión por lotes.

Configuración de la transmisión retrasada

Cancelación de transmisiones retrasadas (en cola)

Para cancelar transmisiones retrasadas que están en cola, siga el procedimiento siguiente:

1 Abra la pantalla.

Tecla [**Est./Canc. Trab.**] > tecla [**▲**] [**▼**] > [**Tbjo programado**] > tecla [**OK**]
Aparece la pantalla Tbjo programado.

2 Cancelación de un trabajo y transmisión inmediata.

Seleccione el trabajo que desee cancelar y después [**Cancelar**] > [**Sí**].
El trabajo seleccionado se elimina.

Transmisión inmediata

Para enviar las transmisiones retrasadas inmediatamente en vez de esperar el tiempo especificado, siga el procedimiento siguiente:

1 Abra la pantalla.

Tecla [**Est./Canc. Trab.**] > tecla [**▲**] [**▼**] > [**Tbjo programado**] > tecla [**OK**]
Aparece la pantalla Tbjo programado.

2 Transmisión inmediata.

Seleccione el trabajo que desea enviar como transmisión inmediata y después [**Menú**] > tecla [**▲**] [**▼**] > [**Iniciar ahora**] > tecla [**OK**] > [**Sí**].
Se iniciará la transmisión.

TX de FAX directa

Escanea todos los originales en la memoria y después marca y realiza el envío. El escaneado de los originales empieza una vez establecida la conexión con el sistema de recepción, lo que le permite comprobar que las distintas páginas del fax se han enviado correctamente.

| Configuración de transmisión directa | Descripción |
|--------------------------------------|---|
| Activado | Inicia la transmisión directa. Marca el número del sistema de recepción y, una vez iniciada la comunicación, se escanean los originales. |
| Desactivado | Inicia la transmisión desde memoria. Una vez escaneados los originales en la memoria, se inicia la comunicación. |



NOTA

En la transmisión directa, sólo puede indicar un destino para una transmisión.

Para obtener información sobre el procedimiento de transmisión de un fax, consulte:

➔ [Procedimiento básico de transmisión \(página 3-2\)](#)

Se marca el destino y se inicia la comunicación antes de que se escanee el original.

Cancelación de la transmisión directa

Durante la transmisión directa, para cancelar la comunicación durante la transmisión, seleccione la tecla **[Parar]** en el panel de controles. Se expulsarán los originales escaneados y la pantalla volverá a la pantalla de envío predeterminada. Si hay originales en el alimentador de originales, retírelos.



NOTA

En algunos casos, la transmisión tiene lugar aunque se pulse la tecla **[Parar]**.

Informe TX FAX

Puede comprobar si el fax se ha transmitido correctamente imprimiendo el informe correspondiente después de la transmisión.

| Elemento | Descripción |
|--------------|---|
| Desactivado | No se imprimen informes. |
| Activado | Se imprimen informes. |
| Sólo errores | Solo se imprimen informes si se produce un error. |



NOTA

Se muestra cuando la opción Informe TX FAX está configurada como **[Esp. cada trab.]**.

➔ [Informes de resultados de envío \(página 7-4\)](#)

Densidad

Ajustar la densidad.

(**Valor:** [-4] (Más claro) a [+4] (Más osc.))



NOTA

Si desea aumentar la densidad de un original con una densidad fina, puede ajustar la densidad a Más oscuro.
Si desea aumentar la densidad de un original con una densidad más gruesa, puede ajustar la densidad a Más claro.

Dúplex

Seleccione el tipo y la orientación de encuadernación según el original.

| Elemento | Descripción |
|----------|--|
| 1 cara | Configure esta opción cuando use un original de 1 cara. |
| 2 caras | Configure esta opción cuando use un original de 2 caras que se encuadernará por la izquierda o la derecha. |

Envío manual

Este método permite enviar originales pulsando la tecla [**Inicio**] después de confirmar que la línea de teléfono se ha conectado al sistema de recepción.



NOTA

Si se conecta un teléfono estándar (producto disponible en el mercado) a esta máquina, podrá hablar con la persona que esté en el sistema de recepción antes de enviar los originales.

- 1** Seleccione la tecla [**FAX**].
- 2** Coloque los originales.
- 3** Seleccione la tecla [**Colgar**].
- 4** Marque el número del destino.
Utilice las teclas numéricas para introducir el número del sistema de recepción.
- 5** Pulse la tecla [**Inicio**].
Cuando oiga el tono del fax, significa que la línea de teléfono se ha conectado al sistema de recepción.
Pulse la tecla [**Inicio**]. Comienza la transmisión.

Transmisión en espera

Durante una comunicación, puede escanear originales y programar la próxima transmisión. Una vez finalizada la primera comunicación, la máquina iniciará automáticamente la siguiente transmisión programada. Cuando se utiliza la transmisión en espera, no tiene que esperar cuando una comunicación se prolonga debido a la transmisión de multidifusión.



NOTA

Junto con la transmisión retrasada y el envío interrumpido, se pueden programar hasta 35 transmisiones. Puede utilizar la función de transmisión de multidifusión.

- 1 Seleccione la tecla [FAX].**
- 2 Coloque los originales.**
- 3 Seleccione el destino y, si va a utilizar funciones de transmisión, defínalas.**
- 4 Pulse la tecla [Inicio].**

Se inicia el escaneado de los originales y se programa la siguiente transmisión.



NOTA

Si se ha seleccionado *Activado* en Comp. antes env., aparece una pantalla de confirmación del destino al pulsar la tecla [Inicio].

➔ [Pantalla de confirmación de destinos \(página 7-11\)](#)

- 5 Una vez finalizada la comunicación, se iniciará la transmisión programada.**

Envío interrumpido

Durante la comunicación, cuando escanee originales seleccionando la transmisión directa, puede utilizar el envío interrumpido. Aunque la comunicación se haya prolongado debido a la transmisión de multidifusión o se haya programado una ulterior transmisión, la máquina primero enviará los originales para los que se haya definido un envío interrumpido.

 **NOTA**
Cuando el número total de transmisiones en espera y transmisiones retrasadas alcance 35, no podrá utilizar el envío interrumpido.

- 1 Seleccione la tecla [FAX].**
- 2 Cargue los originales que se van a enviar mediante envío interrumpido.**
- 3 Tecla [Menú de funciones] > tecla [▲] [▼] > [TX FAX directa] > tecla [OK] > tecla [▲] [▼] > [Activado] > tecla [OK].**

Para obtener información acerca de la transmisión directa, consulte:

➔ [TX de FAX directa \(página 3-22\)](#)

- 4 Defina el destino y pulse la tecla [Inicio].**

Los originales se dejan en la cola; la transmisión se iniciará cuando sea posible.

 **NOTA**
Si se selecciona *Activado* en Comp. antes env., aparecerá una pantalla de confirmación del destino al pulsar la tecla [Inicio].

➔ [Pantalla de confirmación de destinos \(página 7-11\)](#)

Para cancelar la transmisión mientras se espera el envío interrumpido, seleccione la tecla [Parar] en el panel de controles.

➔ [Cancelación de la transmisión directa \(página 3-22\)](#)

- 5 Cuando finaliza el envío interrumpido, la comunicación cancelada y la transmisión en espera se reanuda automáticamente.**

Uso de la marcación en cadena

La marcación en cadena es una función que permite marcar asociando números de fax de los sistemas de recepción a un número de cadena creado con un número común a varios destinos.

Si configura varios números de teléfono de varias compañías telefónicas en un número de cadena, posteriormente podrá elegir aquel que cueste menos para enviar el fax a un destino remoto o internacional.

NOTA

Resulta conveniente registrar los números de cadena de uso frecuente en la libreta de direcciones o en teclas de un toque.

Para obtener sobre el registro en la libreta de direcciones, consulte:

➔ [Adición de un destino \(Libreta de direcciones\) \(página 2-11\)](#)

Para obtener sobre el registro en las teclas de un toque, consulte:

➔ [Adición de un destino en tecla de un toque \(página 2-17\)](#)

1 Seleccione la tecla [FAX].

2 Seleccione el número de marcación en cadena.

Introduzca el número de fax que va a agregarse al número de cadena. Seleccione la dirección donde se registra el número de marcación en cadena en la libreta de direcciones o tecla de un toque, o introduzca el número de marcación en cadena con las teclas numéricas.

3 Seleccione [Cadena].

4 Introduzca el número de fax que va a agregarse al número de marcación en cadena.

Si introduce el número de fax con las teclas numéricas, siga introduciendo el número de fax.

Si introduce el número de fax desde la libreta de direcciones, seleccione el número de fax con la tecla [**Libro de direcciones**].

Si selecciona el número de fax con una tecla de un toque, seleccione la tecla de un toque registrada.

Para obtener información sobre el procedimiento para seleccionar un destino desde la libreta de direcciones, consulte:

➔ [Selección desde la libreta de direcciones \(página 3-10\)](#)

Para obtener información sobre el procedimiento para seleccionar un destino con una tecla de un toque, consulte:

➔ [Selección con tecla de un toque \(página 3-11\)](#)

5 Seleccione la tecla [OK].

Para seleccionar el siguiente número de fax, repita los pasos desde el paso 2.

6 Pulse la tecla [Inicio].

Se iniciará la transmisión.

NOTA

Si la función *Compr. nvo dest.* está configurada como *Activado*, aparece una pantalla de confirmación para el número de fax introducido. Vuelva a introducir el mismo número de fax y seleccione [**Aceptar**].

➔ *Guía de uso* de la máquina

Programa

Al registrar conjuntos de funciones usadas con frecuencia como un único programa, puede seleccionar simplemente una de las teclas **[Programa I]** a **[Programa IV]** que sean necesarias para llamar a esas funciones.

Se imprime **[Copia de DNI]** en la tecla **[Programa I]**. Esta función le permite copiar el anverso y reverso de una tarjeta ID u otro documento más pequeño que el tamaño Statement o A5 en una sola página. Aunque las funciones se eliminan sobrescribiendo la tecla **[Programa I]**, puede registrar la misma configuración usando la tecla **[Menú de funciones]**.

- Selección papel: Depósito 1
- Zoom: Auto
- Combinar: 2 en 1
- Tamaño original: Statement (modelos para EE.UU.)/A5 (modelos para Europa)
- Escaneo continuo: Activado



NOTA

Es posible registrar la función de copia, la función de envío y la función de fax en un programa.

Si se ha activado la administración de inicio de sesión de usuario, solo puede registrar funciones si inicia sesión con privilegios de administrador.

Registro de programas

Siga este procedimiento para registrar un programa.

1 Configure las opciones de las funciones.

Configure las opciones de las funciones que desea registrar en un programa.

Para más información sobre la configuración de funciones, consulte:

➔ [Funciones de transmisión de fax \(página 3-16\)](#)

NOTA

En el caso de la función de envío y la función de fax, también se registra un destino en el programa.

2 Registre el programa.

Pulse una de las teclas [Programa I] a [Programa IV] donde desea registrar la configuración y manténgala pulsada (2 segundos o más).

La configuración actual se registra en la tecla de programa seleccionada.

Confirmación del programa registrado

La configuración del programa registrado se puede confirmar llamando al programa.

➔ [Rellamada de un programa \(página 3-28\)](#)

Rellamada de un programa

Seleccione una de las teclas [**Programa I**] a [**Programa IV**] donde esté registrada la configuración que desea rellamar. La configuración actual de varias funciones se reemplaza con la configuración registrada.

Coloque los originales y pulse la tecla [**Inicio**].

Sobrescritura de un programa

Puede cambiar un programa. Siga este procedimiento para editar el programa.

1 Configure las opciones de las funciones.

Configure la función que desea cambiar.

Para más información sobre la configuración de funciones, consulte:

➔ [Funciones de transmisión de fax \(página 3-16\)](#)



NOTA

En el caso de la función de envío y la función de fax, también se registra un destino en el programa.

2 Sobrescriba el programa.

1 Pulse una de las teclas [**Programa I**] a [**Programa IV**] que desea cambiar y manténgala pulsada (2 segundos o más).

2 [**Sobrescribir**] > tecla [**OK**] > [**Sí**]
Se registra el programa cambiado.

Eliminación de un programa

Puede eliminar un programa.

1 Abra la pantalla.

Pulse una de las teclas [**Programa I**] a [**Programa IV**] que desea eliminar y manténgala pulsada (2 segundos o más).

2 Elimine el programa.

[**Eliminar**] > tecla [**OK**] > [**Sí**]

4 Recepción de faxes

En este capítulo se explican los siguientes temas:

| | |
|--|-----|
| Recepción automática de FAX | 4-2 |
| Método de recepción | 4-2 |
| Revisión y cambio del método de recepción | 4-2 |
| Flujo de recepción | 4-3 |
| Cancelación de la recepción (desconexión de la comunicación) | 4-3 |
| Recepción manual | 4-4 |
| Flujo de recepción | 4-4 |
| Funciones de recepción de fax | 4-5 |
| Configuración de la recepción de fax | 4-6 |
| Tipo de papel para la impresión | 4-6 |
| Fecha/hora de RX | 4-7 |
| Impresión 2 en 1 | 4-7 |
| Impresión lotes | 4-7 |
| Impresión dúplex (a doble cara) | 4-7 |

Recepción automática de FAX

Si esta máquina se utiliza como máquina de FAX que no recibe llamadas de teléfono, configure la máquina para la recepción de sólo FAX. No se requiere ninguna operación especial cuando se reciben faxes.

Método de recepción

A continuación se indican los métodos de recepción de faxes:

- Auto (Normal)
- Auto(FAX/TEL) (consulte [5-30.](#))
- Auto (contestador) (consulte [5-32.](#))
- Manual (consulte [4-4.](#))
- Auto(DRD) (solo está disponible en algunos países.) (Consulte [5-34.](#))

Revisión y cambio del método de recepción

1 Abra la pantalla.

Tecla [**Menú Sistema/Contador**] > tecla [**▲**] [**▼**] > [**FAX**] > tecla [**OK**] > tecla [**▲**] [**▼**] > [**Recepción**] > tecla [**OK**] > tecla [**▲**] [**▼**] > [**Modo recepción**] > tecla [**OK**]

2 Seleccione el método de recepción.

- 1** Seleccione el método de recepción.
Para la recepción automática de fax, seleccione [**Auto(Normal)**].
- 2** Seleccione la tecla [**OK**].

Flujo de recepción

1 Inicio de la recepción

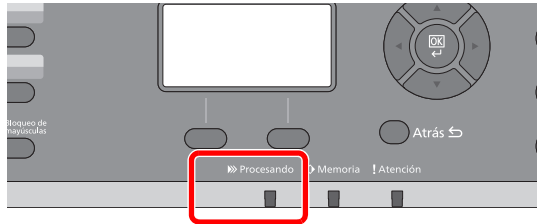

Cuando entra un fax, el indicador [**Procesando**] parpadea y se inicia automáticamente la recepción.



NOTA

Cuando hay conectado un teléfono (producto disponible comercialmente) a la máquina, la recepción se inicia después de que suene el teléfono.

Puede cambiar el número de veces que sonará el timbre de llamada.

➔ [FAX \(página 8-6\)](#)

Recepción en memoria

Cuando la máquina no puede imprimir un fax porque se ha acabado el papel o se ha atascado, almacena temporalmente los originales que se han enviado en la memoria de imagen. Cuando la máquina vuelve a estar lista para imprimir, comienza la impresión.

El número de páginas que se pueden almacenar depende de las páginas. Por lo general, se pueden almacenar alrededor de 256 o más páginas de tamaño A4 con resolución normal.

Durante la recepción en la memoria, se muestran los trabajos de impresión de la recepción de FAX en la ficha [Imprimiendo trbjs] de la pantalla Estado. Para imprimir los originales recibidos, cargue papel o retire el papel atascado.

Para obtener más información sobre la pantalla Estado, consulte:

➔ *Guía de uso* de la máquina

2 Impresión en la recepción

Los faxes recibidos salen a la bandeja interna con la cara impresa hacia abajo.

Cancelación de la recepción (desconexión de la comunicación)

Para cancelar la recepción desconectando la línea de teléfono durante la comunicación, siga el procedimiento de abajo.

1 Abra la pantalla.

Seleccione la tecla [Est./Canc. Trab.].

2 Desconexión de la comunicación.

1 Tecla [▲] [▼] > [FAX] > tecla [OK]

2 Compruebe el estado de comunicación.

3 Seleccione [Lín. des].

Cuando se desconecta la comunicación, la recepción se detiene.

Recepción manual

Este método permite recibir faxes seleccionando la tecla **[Colgar]** después de confirmar que la línea de teléfono se ha conectado al sistema de envío.



NOTA

Para utilizar la recepción manual, tiene que cambiar el modo de recepción a RX manual. Para cambiar al modo manual, consulte:

➔ [Recepción \(página 8-7\)](#)

Si se conecta un teléfono estándar (producto disponible en el mercado) a esta máquina, podrá recibir los originales después de hablar con la persona del sistema de envío.

➔ [Recepción manual \(página 5-37\)](#)

[Función de cambio remoto \(página 5-38\)](#)

Flujo de recepción

1 El teléfono suena.

Cuando hay una llamada entrante, suena el teléfono conectado a la máquina.

2 Levante el auricular.

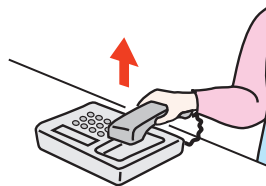

Levante el auricular del teléfono.

3 Compruebe que la línea de teléfono se ha conectado al fax del sistema de envío.

Si el destino es una máquina de fax, escuchará un pitido suave. Si responde una persona, puede hablar con ella.

4 Tecla [FAX] > tecla [Colgar]

5 Seleccione [RXManual].

Se iniciará la recepción.



NOTA

Si se utiliza un teléfono que puede enviar señales de tono, utilice el teléfono para iniciar la recepción de los originales con la función de cambio remoto.

➔ [Función de cambio remoto \(página 5-38\)](#)

6 Vuelva a colocar el auricular.

Cuando empiece la recepción, vuelva a colocar el auricular en su posición original.

Funciones de recepción de fax

Se pueden configurar el método de recepción y el método de impresión de fax.

| ¿Qué desea hacer? | Página de referencia |
|--|--|
| Restringir el tipo de papel que se puede usar | Tipo de papel para la impresión ► página 4-6 |
| Reenviar los faxes recibidos a otra máquina de fax u ordenador | Configuración de reenvío ► página 5-2 |
| Imprimir la fecha y hora de recepción y otra información | Fecha/hora de RX ► página 4-7 |
| Recibir los faxes de dos páginas en una página | Impresión 2 en 1 ► página 4-7 |
| Imprimir los faxes recibidos juntos como un lote | Impresión lotes ► página 4-7 |
| Encriptar un original para enviarlo de forma segura | Encriptación ► página 5-26 |
| Imprimir los faxes recibidos por ambas caras del papel | Impresión dúplex (a doble cara) ► página 4-7 |
| Conexión a la central telefónica PBX (Private Branch Exchange) (solo Europa) | Config. de PBX (solo Europa) ► página 2-10 |
| Almacenar los faxes recibidos en la máquina sin imprimirlos | Función de buzón de subdirección ► página 5-10 |
| Iniciar la recepción de un fax controlando la máquina de recepción | Comunicación de sondeo ► página 5-19 |

Configuración de la recepción de fax

Tipo de papel para la impresión

Especifique el tipo de papel que se utilizará para imprimir el fax recibido.

| | |
|--------------------------|--|
| Tipos de papel admitidos | Todos los tipos de papel, Normal, Rugoso, Pergamino, Etiquetas, Reciclado, Bond, Cartulina, Coloreado, Sobre, Grueso, Alta calidad, Personaliz 1-8 |
|--------------------------|--|

Para obtener más información sobre las opciones de configuración, consulte:

➔ [Configuración predeterminada del fax \(página 8-2\)](#)

Configuración del depósito para la impresión de los faxes recibidos

Al especificar el tipo de papel, los faxes se pueden recibir en el depósito correspondiente.

1 Abra la pantalla.

- 1 Tecla [**Menú Sistema/Contador**] > tecla [**▲**] [**▼**] > [**Config. común**] > tecla [**OK**] > tecla [**▲**] [**▼**] > [**Conf. orig/papel**] > tecla [**OK**]
- 2 Seleccione el depósito ([**Conf. depósito 1 (a 5)**] o [**Config. bypass**]) que desea usar para la recepción de fax.
- 3 Seleccione la tecla [**OK**].

2 Seleccione el tamaño del papel.

- 1 [**Tam. depósito 1 (a 5)**] o [**Band MP tam.**] > tecla [**OK**]
- 2 Seleccione el tamaño del papel.
- 3 Seleccione la tecla [**OK**].



IMPORTANTE

Especifique el tamaño del papel como se describe a continuación para el depósito que desee usar para la recepción de fax.

Modelos para EE.UU.: Letter, Legal, Statement

Modelos para Europa: A4, B5, A5, Folio

Si el depósito tiene un marcador de tamaño de papel, ajuste el marcador de tamaño como "Other" (Otro).

Para especificar el tamaño de papel, consulte:

➔ *Guía de uso* de la máquina

3 Seleccione el tipo de papel.

- 1 [**Tipo depósito 1 (a 5)**] o [**Band MP tipo**] > tecla [**OK**]
- 2 Seleccione el tipo de papel que desea usar para la recepción de fax.
- 3 Seleccione la tecla [**OK**].

4 Configure el tipo de papel.

Establezca la configuración del papel para la recepción de fax. Cuando seleccione el tipo de papel, elija papel del mismo tipo que el seleccionado en el paso 3.

Para obtener más información sobre las opciones de configuración, consulte:

➔ [Tipo papel fax \(página 8-7\)](#)

Fecha/hora de RX

La función Fecha/hora de recepción agrega la fecha y la hora de recepción, la información del remitente y el número de páginas en la parte superior de cada página cuando se imprime el mensaje. Resulta útil para confirmar la hora de recepción si el fax es de otra zona horaria.



NOTA

Si los datos recibidos se imprimen en varias páginas, la fecha y la hora de recepción se imprimen solo en la primera página. No se imprimen en las páginas siguientes. Cuando los datos de fax recibidos se reenvían recuperándolos de la memoria, la fecha y la hora de recepción no se agregan a los datos reenviados.

| | |
|-------------|---|
| Activado | Se imprime la fecha y hora de recepción. |
| Desactivado | No se imprime la fecha y hora de recepción. |

Para obtener más información sobre las opciones de configuración, consulte:

➔ [Fecha/hora de RX \(página 8-8\)](#)

Impresión 2 en 1

Cuando reciba un original de tamaño Statement o A5 de varias páginas, esta función imprime 2 páginas del original a la vez en una hoja de papel de tamaño Letter o A4. Si especifica la recepción 2 en 1 y la impresión dúplex al mismo tiempo, se desactiva la impresión 2 en 1.

| | |
|-------------|-----------------------|
| Activado | Se imprime 2 en 1. |
| Desactivado | No se imprime 2 en 1. |

Para obtener más información sobre las opciones de configuración, consulte:

➔ [Impres. 2 en 1 \(página 8-8\)](#)

Impresión lotes

Cuando se recibe un fax de varias páginas, las páginas se imprimen como un lote una vez que se han recibido todas las páginas.

| | |
|-------------|--|
| Activado | Imprime como un lote después de que se hayan recibido todas las páginas. |
| Desactivado | Imprime cada página cuando se recibe. |

Para obtener más información sobre las opciones de configuración, consulte:

➔ [Impresión lotes \(página 8-8\)](#)

Impresión dúplex (a doble cara)

Si las distintas páginas de datos recibidas son igual de anchas, se pueden imprimir en ambas caras del papel con el mismo ancho que los datos.

| | |
|-------------|---|
| Activado | Se imprime en ambas caras del papel. |
| Desactivado | No se imprime en ambas caras del papel. |

Para obtener más información sobre las opciones de configuración, consulte:

➔ [Impresión dúplex \(a doble cara\) \(página 8-8\)](#)

5 Uso de funciones de fax útiles

En este capítulo se explican los siguientes temas:

| | |
|---|------|
| Configuración de reenvío | 5-2 |
| Tipo de destino de reenvío | 5-2 |
| Configuración de reenvío | 5-2 |
| Registro de destino de reenvío | 5-2 |
| Cambio y eliminación del contenido del registro | 5-3 |
| Configuración de la hora de reenvío | 5-5 |
| Configuración del formato de archivo | 5-3 |
| Info adic asunto e-mail | 5-4 |
| TX encriptada FTP | 5-4 |
| Ingr. nom. arch. | 5-6 |
| Configuración de impresión | 5-6 |
| TX encriptada Email | 5-7 |
| Firma digital | 5-7 |
| Configuración para el reenvío desde Embedded Web Server RX (Configuración de reenvío) | 5-9 |
| Función de buzón de subdirección | 5-10 |
| Buzón de subdirección | 5-10 |
| Comunicación con subdirección | 5-10 |
| Registro de un buzón de subdirección | 5-11 |
| Cambio del buzón de subdirección | 5-13 |
| Impresión de originales desde un buzón de subdirección | 5-14 |
| Comprobación de los detalles | 5-15 |
| Eliminación de los originales después de imprimirlos de un buzón de subdirección | 5-15 |
| Eliminación de los originales de un buzón de subdirección | 5-16 |
| Impresión de una lista de buzones de subdirección | 5-17 |
| Transmisión con subdirección | 5-18 |
| Comunicación de sondeo | 5-19 |
| Transmisión de sondeo | 5-19 |
| Recepción de sondeo | 5-22 |
| Impresión desde un buzón de sondeo | 5-24 |
| Comprobación de los detalles | 5-25 |
| Eliminación de originales de un buzón de sondeo | 5-25 |
| Encriptación | 5-26 |
| Registro de una clave de encriptación | 5-27 |
| Cambio de los contenidos del registro de la clave de encriptación | 5-27 |
| Uso de la transmisión encriptada | 5-28 |
| Configuración de la recepción encriptada | 5-29 |
| Uso de un teléfono conectado | 5-30 |
| Recepción con cambio automático de FAX/TEL | 5-30 |
| Recepción con cambio automático de FAX/Contestador automático | 5-32 |
| Recepción DRD (solo disponible en algunos países.) | 5-34 |
| Envío manual | 5-36 |
| Recepción manual | 5-37 |
| Función de cambio remoto | 5-38 |

Configuración de reenvío

Después de recibir un fax, puede reenviar la imagen recibida a otros faxes u ordenadores o configurar la impresión.

Tipo de destino de reenvío

Solo se puede especificar un destino de reenvío. Si el reenvío está configurado como **[Activado]**, todos los documentos recibidos se reenviarán al destino especificado.

Puede reenviar el documento a otras máquinas de fax, o bien, enviarlo como una transmisión de e-mail o de carpeta (SMB o FTP).

Configuración de reenvío

Siga este procedimiento para configurar el reenvío:

1 Abra la pantalla.

Tecla **[Menú Sistema/Contador]** > tecla **[▲]** **[▼]** > **[FAX]** > tecla **[OK]** > tecla **[▲]** **[▼]** > **[Recepción]** > tecla **[OK]** > tecla **[▲]** **[▼]** > **[Config. reenvío]** > tecla **[OK]** > tecla **[▲]** **[▼]** > **[Reenvío]** > tecla **[OK]**

2 Configure la función.

Para configurar el reenvío, seleccione la tecla **[▲]** **[▼]** > **[Activado]** > tecla **[OK]**.



NOTA

Si no utiliza el reenvío, seleccione **[Desactivado]**.

Registro de destino de reenvío

Siga este procedimiento para registrar un destino de reenvío:

1 Abra la pantalla.

Tecla **[Menú Sistema/Contador]** > tecla **[▲]** **[▼]** > **[FAX]** > tecla **[OK]** > tecla **[▲]** **[▼]** > **[Recepción]** > tecla **[OK]** > tecla **[▲]** **[▼]** > **[Config. reenvío]** > tecla **[OK]** > tecla **[▲]** **[▼]** > **[Destino reenvío]** > tecla **[OK]**

2 Registro de destino de reenvío

Selección del destino de reenvío desde la libreta de direcciones

1 Tecla **[▲]** **[▼]** > **[Registrar]** > tecla **[OK]** > tecla **[▲]** **[▼]** > **[Libr. direc.]** > tecla **[OK]**

2 Seleccione el destino.



NOTA

Para seleccionar el destino, seleccione **[Menú]** > **[Buscar(Nombre)]** > tecla **[OK]**. Aparece la pantalla de búsqueda.

Si desea comprobar los detalles del destino, seleccione el destino cuyos detalles desea comprobar y después **[Menú]** > **[Detalle]** > tecla **[OK]**. Aparece información detallada.

3 Seleccione la tecla **[OK]**.

Introducción directa del destino de reenvío

- 1 Tecla [**▲**] [**▼**] > [**Registrar**] > tecla [**OK**] > tecla [**▲**] [**▼**] > [**Entr. Direc**] > tecla [**OK**]
- 2 [**FAX**], [**E-mail**], [**Carpeta(SMB)**] o [**Carpeta(FTP)**] > tecla [**OK**]
- 3 Introduzca la dirección que desea registrar como un destino de reenvío.
- 4 Seleccione la tecla [**OK**].

Cambio y eliminación del contenido del registro

Siga este procedimiento para cambiar o eliminar el contenido del registro:

1 Abra la pantalla.

- 1 Tecla [**Menú Sistema/Contador**] > tecla [**▲**] [**▼**] > [**FAX**] > tecla [**OK**] > tecla [**▲**] [**▼**] > [**Recepción**] > tecla [**OK**] > tecla [**▲**] [**▼**] > [**Config. reenvío**] > tecla [**OK**] > tecla [**▲**] [**▼**] > [**Destino reenvío**] > tecla [**OK**] > tecla [**▲**] [**▼**] > [**Confirmación**] > tecla [**OK**]
- 2 Compruebe el destino que desea cambiar.
- 3 Seleccione la tecla [**OK**].

2 Edite o elimine el destino.

Para editar el destino

- 1 Tecla [**▲**] [**▼**] > [**Detalle/editar**] > tecla [**OK**]
- 2 Repita la introducción de la información del destino de reenvío.
- 3 Seleccione la tecla [**OK**].

Para eliminar

Tecla [**▲**] [**▼**] > [**Eliminar**] > tecla [**OK**] > [**Sí**]

Configuración del formato de archivo

Si va a enviar el archivo como un archivo adjunto de e-mail o va a transferirlo a una carpeta (SMB o FTP), seleccione PDF, TIFF, XPS u OpenXPS como formato de archivo.

1 Abra la pantalla.

Tecla [**Menú Sistema/Contador**] > tecla [**▲**] [**▼**] > [**FAX**] > tecla [**OK**] > tecla [**▲**] [**▼**] > [**Recepción**] > tecla [**OK**] > tecla [**▲**] [**▼**] > [**Config. reenvío**] > tecla [**OK**] > tecla [**▲**] [**▼**] > [**Formato archivo**] > tecla [**OK**]

2 Configure la función.

[**PDF**], [**TIFF**], [**XPS**] u [**OpenXPS**] > tecla [**OK**]



NOTA

Si ha seleccionado [**PDF**] como formato de archivo, estarán disponibles las funciones de encriptación de PDF.

➔ *Guía de uso de la máquina*

Info adic asunto e-mail

Especifique si se agregará información al asunto del e-mail. Cuando se agregue información, puede seleccionar Nombre de remitente o Remitente.

1 Abra la pantalla.

Tecla [**Menú Sistema/Contador**] > tecla [**▲**] [**▼**] > [**FAX**] > tecla [**OK**] > tecla [**▲**] [**▼**] > [**Recepción**] > tecla [**OK**] > tecla [**▲**] [**▼**] > [**Config. reenvío**] > tecla [**OK**] > tecla [**▲**] [**▼**] > [**Info adic asunto**] > tecla [**OK**]

2 Configure la función.

[**Nombre remitente**], [**FAX/Dir. remit.**] o [**Desactivado**] > tecla [**OK**]

TX encriptada FTP

Especifique si se usará encriptación FTP al enviar los datos.



NOTA

Para utilizar la encriptación FTP, configure SSL como [**Activado**] en la opción Protocolo seguro.

➔ *Guía de uso de la máquina*

1 Abra la pantalla.

Tecla [**Menú Sistema/Contador**] > tecla [**▲**] [**▼**] > [**FAX**] > tecla [**OK**] > tecla [**▲**] [**▼**] > [**Recepción**] > tecla [**OK**] > tecla [**▲**] [**▼**] > [**Config. reenvío**] > tecla [**OK**] > tecla [**▲**] [**▼**] > [**TX encript. FTP**] > tecla [**OK**]

2 Configure la función.

[**Activado**] o [**Desactivado**] > tecla [**OK**]

Configuración de la hora de reenvío

Registre la hora inicial y la hora final entre las que está habilitado el reenvío.

1 Abra la pantalla.

Tecla [**Menú Sistema/Contador**] > tecla [**▲**] [**▼**] > [**FAX**] > tecla [**OK**] > tecla [**▲**] [**▼**] > [**Recepción**] > tecla [**OK**] > tecla [**▲**] [**▼**] > [**Config. reenvío**] > tecla [**OK**] > tecla [**▲**] [**▼**] > [**Hora de reenvío**] > tecla [**OK**]

2 Configure la función.

1 Seleccione [**Todo el día**] u [**Hora preestabl.**].

Para reenviar durante todo el día, seleccione [**Todo el día**] y después la tecla [**OK**].

Para configurar una hora de inicio y final de reenvío, seleccione [**Hora preestabl.**] > tecla [**OK**] y configure la hora de inicio y la hora final.

Configuración de la hora de inicio y la hora final de reenvío

1 Configure las horas y los minutos de la hora de inicio.



NOTA

Seleccione la tecla [**▲**] o [**▼**] para introducir un número.

Seleccione la tecla [**◀**] o [**▶**] para desplazar el cursor a la posición donde desea introducir un valor, que se muestra resaltada.

2 Seleccione la tecla [**OK**].

3 Configure las horas y los minutos de la hora de fin.



NOTA

Seleccione la tecla [**▲**] o [**▼**] para introducir un número.

Seleccione la tecla [**◀**] o [**▶**] para desplazar el cursor a la posición donde desea introducir un valor, que se muestra resaltada.

4 Seleccione la tecla [**OK**].

Ingr. nom. arch.

Puede definir el nombre de archivo que se creará para el reenvío. Puede anexar información como la fecha y la hora y el número de trabajo o número de fax.

1 Abra la pantalla.

Tecla [**Menú Sistema/Contador**] > tecla [**▲**] [**▼**] > [**FAX**] > tecla [**OK**] > tecla [**▲**] [**▼**] > [**Recepción**] > tecla [**OK**] > tecla [**▲**] [**▼**] > [**Config. reenvío**] > tecla [**OK**] > tecla [**▲**] [**▼**] > [**Ingr. nom. arch.**] > tecla [**OK**]

2 Configure la función.

1 Introduzca el nombre del archivo.



NOTA

Para obtener más información acerca de la introducción de caracteres, consulte:

➔ [Método de introducción de caracteres \(página 10-2\)](#)

Tenga en cuenta que si no agrega información adicional, los nombres de archivo son los mismos y, consecuentemente, los archivos antiguos se sobrescriben cuando los originales recibidos se reenvían en la transmisión a carpetas SMB y FTP.

2 Seleccione la tecla [**OK**].

3 Configure la información adicional.

Si no desea agregar información al nombre del documento, seleccione [**Fecha**] y configure [**Desactivado**] o [**Activado**] para la adición de información del nombre de remitente.

Para agregar información del documento, seleccione [**Fecha**], [**Nº tbjo**], [**Nro. trbjo+Fecha**] o [**Fecha+Nro. trbjo**] y configure [**Ninguno**], [**Info ad.+Remit.**] o [**Remit.+Info ad.**] para la adición de información del nombre de remitente.

Ejemplo de nombre de archivo

Ejemplo: doc00352720140826181723.pdf

doc (nombre del archivo) + número de trabajo de 6 dígitos + año/mes/día/hora/minutos/segundos + formato del archivo (el formato predeterminado es .pdf)

4 Seleccione la tecla [**OK**].

Configuración de impresión

Puede establecer si la máquina debe imprimir los originales recibidos cuando los reenvíe.

1 Abra la pantalla.

Tecla [**Menú Sistema/Contador**] > tecla [**▲**] [**▼**] > [**FAX**] > tecla [**OK**] > tecla [**▲**] [**▼**] > [**Recepción**] > tecla [**OK**] > tecla [**▲**] [**▼**] > [**Config. reenvío**] > tecla [**OK**] > tecla [**▲**] [**▼**] > [**Imprimir**] > tecla [**OK**]

2 Configure la función.

[**Activado**] (imprimir) o [**Desactivado**] (no imprimir) > tecla [**OK**]

TX encriptada Email

Envía mensajes de e-mail encriptados con certificado electrónico.

La encriptación garantiza la transmisión de los documentos.

1 Abra la pantalla.

Tecla [Menú Sistema/Contador] > tecla [▲] [▼] > [FAX] > tecla [OK] > tecla [▲] [▼] > [Recepción] > tecla [OK] > tecla [▲] [▼] > [Configuración de reenvío] > tecla [OK] > tecla [▲] [▼] > [TX encriptada Email] > tecla [OK]

2 Configure la función.

[Activado] o [Desactivado] > tecla [OK].



NOTA

Para usar esta función, configure el certificado, protocolo y función de e-mail en Embedded Web Server RX.

➔ [Configuración de S/MIME en Embedded Web Server RX \(página 5-8\)](#)

Firma digital

Agregue una firma digital al e-mail con el certificado electrónico.

Si agrega una firma digital a un mensaje de e-mail, puede confirmar la identidad del destino y detectar manipulaciones durante la transmisión.

1 Abra la pantalla.

Tecla [Menú Sistema/Contador] > tecla [▲] [▼] > [FAX] > tecla [OK] > tecla [▲] [▼] > [Recepción] > tecla [OK] > tecla [▲] [▼] > [Configuración de reenvío] > tecla [OK] > tecla [▲] [▼] > [Firma digital] > tecla [OK]

2 Configure la función.

[Activado] o [Desactivado] > tecla [OK].



NOTA

Para usar esta función, configure el certificado, protocolo y función de e-mail en Embedded Web Server RX.

➔ [Configuración de S/MIME en Embedded Web Server RX \(página 5-8\)](#)

Configuración de S/MIME en Embedded Web Server RX

1 Acceda a Embedded Web Server RX.

➔ [Configuración para el reenvío desde Embedded Web Server RX \(Configuración de reenvío\) \(página 5-9\)](#)

2 Registre el certificado del dispositivo que se usa para S/MIME.

- 1 En el menú [Configuración de seguridad], haga clic en [Certificados].
- 2 Haga clic en [Configuración] en [Certificado de dispositivo] (de 1 a 5) para crear o importar el certificado del dispositivo.
➔ *Embedded Web Server RX User Guide*
- 3 Haga clic en [Reiniciar/restablecer] y después en [Reiniciar dispositivo] para reiniciar la máquina.

3 Establezca la configuración del protocolo.

- 1 En el menú [Configuración de red], haga clic en [Protocolo].
- 2 Configure [SMTP (TX E-mail)] y [S/MIME] como [Activado] en Protocolos de envío.
- 3 Haga clic en [Enviar].

4 Configure la función de e-mail.

- 1 En el menú [Configuración de función], haga clic en [E-mail].
- 2 Configure las opciones en "S/MIME" según sea necesario.
➔ *Embedded Web Server RX User Guide*
- 3 Haga clic en [Enviar].

5 Vincule la dirección de e-mail a los certificados de S/MIME.

- 1 En el menú [Libr. direc.], haga clic en [Libreta direcc. de máquina].
- 2 Haga clic en el dato de [Número] o [Nombre] del contacto que desee editar.
- 3 Haga clic en [Configuración] en "Certificado S/MIME".
- 4 Haga clic en [Importar] en el certificado necesario para registrarlo y, a continuación, haga clic en [Enviar].
- 5 Haga clic en [Aceptar].

Configuración para el reenvío desde Embedded Web Server RX (Configuración de reenvío)

Puede utilizar Embedded Web Server RX en un ordenador conectado a la red para especificar la configuración de reenvío en esta máquina.

Para obtener información sobre la configuración de red, consulte:

➔ *Guía de uso de la máquina*

Acceso a Embedded Web Server RX

1 Abra Embedded Web Server RX.

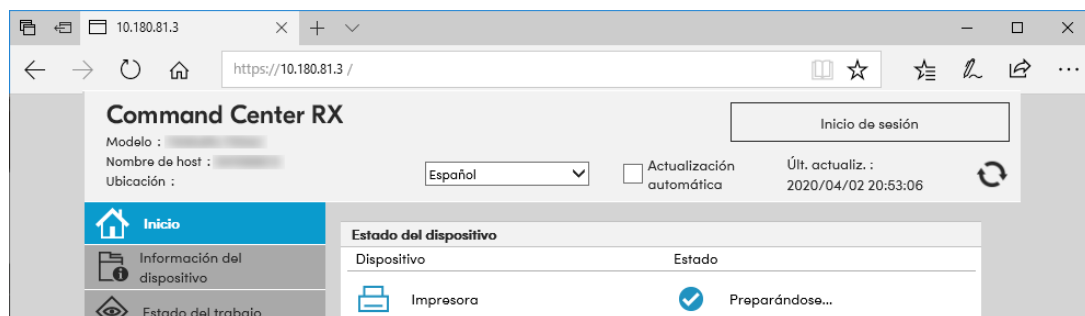

1 Abra el navegador web.

2 En la barra de dirección o ubicación, introduzca la dirección IP de la máquina como la dirección URL, por ejemplo `http://192.168.48.21/`.
La página web muestra información básica sobre la máquina y Embedded Web Server RX y también sobre el estado actual de la máquina.

2 Seleccione la configuración en Embedded Web Server RX.

Seleccione una categoría en la barra de navegación de la izquierda para ver y establecer los valores de dicha categoría concreta.

Si se han activado los privilegios de administrador en Embedded Web Server RX, no se olvide de introducir el nombre de usuario y contraseña correctos al intentar acceder a las pantallas relevantes.

➔ *Embedded Web Server RX User Guide*

Función de buzón de subdirección

Buzón de subdirección

Un buzón de subdirección es un buzón para almacenar los originales recibidos en la máquina en la que se va a instalar el sistema de FAX. Mediante la función de recepción de subdirección, puede almacenar los originales recibidos en un buzón de subdirección personal.

Para conocer el método para usar un buzón de subdirección, consulte la siguiente sección.

- Registro de un buzón de subdirección ► página 5-11
- Cambio del buzón de subdirección ► página 5-13
- Eliminación del buzón de subdirección ► página 5-13

Para conocer el método para manipular un fax recibido almacenado en un buzón de subdirección, consulte la siguiente sección.

- Impresión de originales desde un buzón de subdirección ► página 5-14
- Comprobación de los detalles ► página 5-15
- Eliminación de los originales después de imprimirlos de un buzón de subdirección ► página 5-15
- Eliminación de los originales de un buzón de subdirección ► página 5-16
- Impresión de una lista de buzones de subdirección ► página 5-17

Para conocer el método para transmitir a un buzón de subdirección, consulte la siguiente sección.

- Transmisión con subdirección ► página 5-18

Comunicación con subdirección

La comunicación de subdirección es una comunicación en la que los datos se envían y se reciben con una subdirección y una contraseña adjuntas, que cumplen con las recomendaciones de la ITU-T (Unión Internacional de Telecomunicaciones). Las subdirecciones permiten los modos de comunicación con máquinas de terceros que anteriormente sólo eran posibles entre las máquinas de nuestra marca. Incluyen la entrega confidencial (envío de originales a un buzón de entrega de originales configurado en el sistema de recepción) y la comunicación de sondeo (recepción de documentos de una máquina de origen que se controla desde la máquina receptora). El uso de comunicaciones con subdirección de esta máquina permite utilizar funciones de comunicación avanzada, como el almacenamiento de los originales recibidos en buzones de subdirección.

NOTA

Para poder llevar a cabo la comunicación con subdirección, el sistema de la otra parte también debe estar dotado de funciones de comunicación con subdirección del mismo tipo.

La comunicación con subdirección se puede utilizar junto con otros tipos de comunicaciones con funciones. Si se registra la subdirección y la contraseña de subdirección en la libreta de direcciones o en una tecla de un toque, se puede omitir su entrada antes de la transmisión. Para obtener más información, consulte la explicación en el procedimiento de cada método de comunicación y método de registro.

Subdirección

Con la máquina, la subdirección y las contraseñas de subdirección se denominan subdirección.

Subdirección

Utilice los números del 0 al 9, espacios en blanco y los caracteres “#” y “*” para introducir una subdirección de hasta 20 dígitos. Cuando la máquina recibe faxes, se utiliza una subdirección para especificar el buzón de subdirección.

Contraseña de subdirección

Utilice los números del 0 al 9, alfabeto, espacios en blanco y los caracteres “#” y “*” para introducir una contraseña de subdirección de hasta 20 dígitos. Cuando la máquina recibe originales, no se utiliza la contraseña de subdirección.

Para conocer el procedimiento de configuración de una subdirección, consulte:

➔ [Transmisión con subdirección \(página 5-18\)](#)

Registro de un buzón de subdirección

Se pueden registrar hasta 20 buzones de subdirección.



NOTA

Si se ha activado la administración de inicio de sesión de usuario, solo puede editar los destinos de la libreta de direcciones si inicia la sesión con privilegios de administrador.

1 Abra la pantalla.

Tecla [**Menú Sistema/Contador**] > tecla [**▲**] [**▼**] > [**Buzón doc.**] > tecla [**OK**] > tecla [**▲**] [**▼**] > [**Buzón subdirecc.**] > tecla [**OK**] > tecla [**▲**] [**▼**] > [**Detalle/editar**] > Tecla [**OK**]

2 Cree un buzón de subdirección.

1 [**Menú**] > tecla [**▲**] [**▼**] > [**Agr. casilla**] > tecla [**OK**]

2 Pulse la subdirección usando las teclas numéricas.



NOTA

Puede utilizar hasta 20 dígitos (números del 0 al 9, espacios en blanco y los caracteres “#” y “*”) para introducir la subdirección.

3 Seleccione la tecla [**OK**].

4 Introduzca el nombre del buzón con las teclas numéricas.



NOTA

Se pueden introducir hasta 32 caracteres.

Para obtener más información acerca de la introducción de caracteres, consulte:

➔ [Método de introducción de caracteres \(página 10-2\)](#)

5 Seleccione la tecla [**OK**].

6 Introduzca un número de buzón.



NOTA

Puede establecer un valor entre 01 y 20.

Seleccione la tecla [**▲**] o [**▼**] o las teclas numéricas para introducir un número.

7 Seleccione la tecla [**OK**].

8 Para finalizar el registro de un buzón, seleccione [**Salir**] > tecla [**OK**].
Para registrar información ulterior del buzón, seleccione [**Detalle**] > tecla [**OK**].
Continúe con el siguiente paso.

3 Introduzca la información del buzón.

En esta tabla se indican los elementos que deben configurarse. Introduzca la información de cada elemento y seleccione la tecla **[OK]**.

| Elemento | Descripción |
|---------------------------|--|
| Subdirección | Puede utilizar hasta 20 dígitos (números del 0 al 9, espacios en blanco y los caracteres "#" y "**") para introducir la subdirección. |
| Nombre de buzón | Introduzca un nombre de buzón de hasta 32 caracteres. Para obtener más información acerca de la introducción de caracteres, consulte: ➔ Método de introducción de caracteres (página 10-2) |
| Nombre usuario* ** | Configure el nombre de usuario del buzón. Seleccione el usuario en la lista de usuarios que aparece. |
| Permiso* | Seleccione si desea compartir el buzón. |
| Contras. buzón | Puede restringir el acceso de los usuarios al buzón si especifica una contraseña para proteger el buzón. No es obligatorio introducir una contraseña. Introduzca una contraseña de hasta 16 caracteres y seleccione la tecla [OK] . Vuelva a introducir la misma contraseña para confirmarla y seleccione la tecla [OK] . Se puede configurar si se selecciona [Compartido] en Permiso. |
| Nro. de buzón | Introduzca el número del buzón con las teclas numéricas o con la tecla [▲] o [▼] . El número del buzón puede ser entre 01 y 20. |
| Elim. tras impr | Elimina automáticamente un documento del buzón después de imprimirlo. Para eliminar el documento, seleccione [Activado] > tecla [OK] . Para conservar el documento, seleccione [Desactivado] > tecla [OK] . |

* Se muestra cuando está activada la administración de inicio de sesión de usuario.

** Se muestra cuando se inicia sesión con privilegios de administrador.

Cambio del buzón de subdirección

1 Abra la pantalla.

Tecla [**Menú Sistema/Contador**] > tecla [**▲**] [**▼**] > [**Buzón doc.**] > tecla [**OK**] > tecla [**▲**] [**▼**] > [**Buzón subdirecc.**] > tecla [**OK**] > tecla [**▲**] [**▼**] > [**Detalle/editar**] > Tecla [**OK**]

2 Abra la pantalla.

Cambio

1 Seleccione el buzón que desea editar.

2 Seleccione la tecla [**OK**].



NOTA

- Si ha iniciado sesión como usuario, solo puede editar el buzón cuyo propietario esté configurado con ese usuario.
- Si ha iniciado sesión como administrador, puede editar todos los buzones.
- Si un buzón de subdirección está protegido con una contraseña, introduzca la contraseña correcta correspondiente.

3 Cambie la información del buzón.

➔ [Registro de un buzón de subdirección \(página 5-11\)](#)

Eliminación del buzón de subdirección

1 Abra la pantalla.

Tecla [**Menú Sistema/Contador**] > Tecla [**▲**] [**▼**] > [**Buzón doc.**] > Tecla [**OK**] > Tecla [**▲**] [**▼**] > [**Buzón subdirecc.**] > Tecla [**OK**] > Tecla [**▲**] [**▼**] > [**Detalle/editar**] > Tecla [**OK**].

2 Eliminación.

Seleccione el buzón que desea eliminar > [**Menú**] > Tecla [**▲**] [**▼**] > [**Eliminar**] > Tecla [**OK**] > [**Sí**].

Impresión de originales desde un buzón de subdirección

Para imprimir los originales enviados a un buzón de subdirección, realice la siguiente operación.

1 Abra la pantalla.

Tecla [**Buzón Docum./USB**] > tecla [**▲**] [**▼**] > [**Buzón subdirecc.**] > tecla [**OK**]

2 Seleccione los originales.

- 1 Seleccione el buzón que contiene el documento que desea imprimir.
- 2 Seleccione la tecla [**OK**].



NOTA

Si un buzón de subdirección está protegido con una contraseña, introduzca la contraseña correcta correspondiente.

- 3 Seleccione el documento que desea imprimir.
- 4 Seleccione [**Selecc.**].
Aparecerá una marca a la derecha del archivo seleccionado.
Seleccione el archivo con la marca de verificación y después [**Selecc.**] de nuevo para cancelar la selección.



NOTA

Cuando se selecciona [**Menú**], es posible realizar las siguientes operaciones:

- [**Seleccionar todo**]: Se seleccionan todos los archivos.
- [**Borrar todo**]: Se cancela la selección de todos los archivos.
- [**Detalle/editar**]: Se puede comprobar la información del archivo.

- 5 Seleccione la tecla [**OK**].

3 Imprimir

- 1 [**Imprimir**] > tecla [**OK**]
- 2 Utilice las teclas numéricas para cambiar el número de hojas que se van a imprimir. Para cambiar la configuración de impresión, seleccione la tecla [**Menú de funciones**] y cambie la configuración; a continuación, seleccione la tecla [**OK**].

| Elemento | Descripción |
|---------------------|---|
| Modo Silencio | Reduce la velocidad de impresión y escaneado para un procesamiento silencioso. |
| Ingr. nom. arch. | Agrega un nombre de archivo. |
| Aviso fin tjbo | Envía un aviso por e-mail cuando finaliza un trabajo. |
| Sustituir prioridad | Suspende el trabajo actual y asigna la máxima prioridad a un nuevo trabajo. |
| Elim. tras impr | El original se elimina después de imprimirse. ➔ Eliminación de los originales después de imprimirlos de un buzón de subdirección (página 5-15) |

- 3 Pulse la tecla [**Inicio**]. Comienza la impresión.

Comprobación de los detalles

Puede realizar el procedimiento siguiente para revisar los detalles de los documentos reenviados a un buzón de subdirección.

1 Abra la pantalla.

Tecla [**Buzón Docum./USB**] > tecla [**▲**] [**▼**] > [**Buzón subdirecc.**] > tecla [**OK**]

2 Seleccione los originales.

1 Seleccione el buzón que contiene el documento que desea comprobar.

2 Seleccione la tecla [**OK**].



NOTA

Si un buzón de subdirección está protegido con una contraseña, introduzca la contraseña correcta correspondiente.

3 Seleccione el documento que desea comprobar.

4 [**Menú**] > tecla [**▲**] [**▼**] > [**Detalle/editar**] > tecla [**OK**].
Se muestran los detalles del documento seleccionado.

Eliminación de los originales después de imprimirlos de un buzón de subdirección

Para eliminar automáticamente los originales impresos desde el buzón de subdirección, realice la siguiente operación.

1 Abra la pantalla.

Tecla [**Buzón Docum./USB**] > tecla [**▲**] [**▼**] > [**Buzón subdirecc.**] > tecla [**OK**]

2 Seleccione los originales.

1 Seleccione el buzón que contiene el documento que desea imprimir.

2 Seleccione la tecla [**OK**].



NOTA

Si un buzón de subdirección está protegido con una contraseña, introduzca la contraseña correcta correspondiente.

3 Seleccione el documento que desea imprimir.

4 Seleccione [**Selecc.**].
Aparecerá una marca a la derecha del archivo seleccionado.
Seleccione el archivo con la marca de verificación y después [**Selecc.**] de nuevo para cancelar la selección.

5 Seleccione la tecla [**OK**].

3 Configure la función.

[Imprimir] > tecla [OK] > tecla [Menú de funciones] > tecla [▲] [▼] > [Elim. tras impr] > tecla [OK] > [Activado] > tecla [OK]

4 Imprima.

Pulse la tecla [Inicio].
El original se elimina después de imprimirse.

Eliminación de los originales de un buzón de subdirección

Realice el procedimiento siguiente para eliminar un original que haya reenviado a un buzón de subdirección.

1 Abra la pantalla.

Tecla [Buzón Docum./USB] > tecla [▲] [▼] > [Buzón subdirecc.] > tecla [OK]

2 Seleccione los originales.

- 1 Seleccione el buzón que contiene el documento que desea eliminar.
- 2 Seleccione la tecla [OK].



NOTA

Si un buzón de subdirección está protegido con una contraseña, introduzca la contraseña correcta correspondiente.

- 3 Seleccione el documento que desea eliminar.
- 4 Seleccione [Selecc.].
Aparecerá una marca a la derecha del archivo seleccionado.
Seleccione el archivo con la marca de verificación y después [Selecc.] de nuevo para cancelar la selección.
- 5 Seleccione la tecla [OK].

3 Eliminación

[Eliminar] > tecla [OK] > [Sí]

Impresión de una lista de buzones de subdirección

Puede imprimir la lista de buzones de subdirección en la que figuran los números y nombres de buzón de los buzones de subdirección registrados. Cuando hay originales en los buzones de subdirección, se muestra el número de páginas.



NOTA

La lista se puede imprimir si se ha activado el inicio de sesión de usuario y se inicia sesión en la máquina con privilegios de administrador.

1 Abra la pantalla.

Tecla [**Menú Sistema/Contador**] > tecla [**▲**] [**▼**] > [**Buzón doc.**] > tecla [**OK**] > tecla [**▲**] [**▼**] > [**Buzón subdirecc.**] > tecla [**OK**]

2 Imprimir

Tecla [**▲**] [**▼**] > [**Lista Subdirec.**] > tecla [**OK**] > [**Si**]
Se imprime la lista.



Transmisión con subdirección

Para especificar un buzón de subdirección al enviar un fax, siga los pasos siguientes.

NOTA

Para utilizar la transmisión con subdirección, compruebe previamente que se hayan definido una subdirección y contraseña en el sistema de recepción.

La transmisión con encriptación no se puede utilizar en la transmisión con subdirección.

Para obtener información acerca del método de configuración utilizado cuando la máquina recibe originales, consulte:

➔ [Función de buzón de subdirección \(página 5-10\)](#)

1 Seleccione la tecla [FAX].

2 Coloque los originales.

3 Especifique el destino.

Introduzca el número de fax del sistema de recepción utilizando las teclas numéricas.

NOTA

Una vez registrada una subdirección en el destino de la libreta de direcciones, ya puede utilizar el destino. Si el destino con una subdirección registrada en la libreta de direcciones se utiliza para una tecla de un toque, también puede utilizar la tecla de un toque correspondiente.

4 Configure la función.

1 [Detalle] > [Subdirecc.] > [Editar]

2 Pulse la subdirección usando las teclas numéricas.

NOTA

Puede utilizar hasta 20 dígitos (números del 0 al 9, espacios en blanco y los caracteres "#" y "**") para introducir la subdirección.

3 Seleccione la tecla [OK].

4 Introduzca la contraseña de la subdirección con las teclas numéricas.

NOTA

Puede utilizar hasta 20 dígitos (números del 0 al 9, espacios en blanco y los caracteres "#" y "**") para introducir la contraseña de la subdirección.

5 Tecla [OK] > tecla [OK]

5 Se inicia el envío.

Compruebe el destino y pulse la tecla [Inicio].

NOTA

Si la función *Comp. antes env.* está configurada como *Activado*, aparece una pantalla de confirmación para el número de fax introducido.

➔ [Pantalla de confirmación de destinos \(página 7-11\)](#)

Comunicación de sondeo

La comunicación de sondeo es un modo de comunicación mediante el que la transmisión de los originales en la máquina que envía se controla desde la máquina receptora. Esto permite a la máquina receptora adaptar la recepción de los originales a sus circunstancias. Esta máquina admite tanto la transmisión como la recepción de sondeo.

IMPORTANTE

En la comunicación de sondeo todos los gastos los asume normalmente el destinatario porque es la máquina receptora la que llama a la máquina que envía.

Transmisión de sondeo

Los originales que se utilizarán en las transmisiones de sondeo se deben almacenar en un buzón de sondeo. Cuando se recibe una solicitud de sondeo desde el destino, los originales almacenados se envían automáticamente.

Cuando los originales previstos para la transmisión de sondeo se han enviado al destino, se eliminan automáticamente. No obstante, si configura Eliminar arch transmitido como **[Desactivado]**, los originales se almacenan en el buzón de sondeo hasta que usted decida eliminarlos.

Así puede utilizar la transmisión de sondeo con los mismos originales tantas veces como desee.

➔ [Eliminación de originales después de la transmisión de sondeo \(página 5-19\)](#)

NOTA

Puede almacenar hasta 10 originales para la transmisión de sondeo.

También puede agregar o sobrescribir originales hasta que llegue una solicitud de sondeo desde el destino.

➔ [Configuración de sobrescritura \(página 5-20\)](#)

Eliminación de originales después de la transmisión de sondeo

Los originales previstos para la transmisión de sondeo se eliminan automáticamente después de haberse enviado al destino.

Para permitir la transmisión de sondeo del mismo original a varios destinos, configure esta opción en **[Desactivado]**.

1 Abra la pantalla.

Tecla **[Menú Sistema/Contador]** > tecla **[▲]** **[▼]** > **[Buzón doc.]** > tecla **[OK]** > tecla **[▲]** **[▼]** > **[Buzón sondeo]** > tecla **[OK]**

2 Configure la función.

Tecla **[▲]** **[▼]** > **[Eliminar arch TX]** > tecla **[OK]** > **[Activado]** o **[Desactivado]** > tecla **[OK]**

Configuración de sobrescritura

Para permitir la sobrescritura, establezca esta opción como **[Permitido]**.

Use el procedimiento siguiente para sobrescribir el documento existente si se agrega el mismo nombre al nuevo archivo.

Si esta opción se configura como **[No permitido]**, el documento existente no se sobrescribirá en caso de que se configure el mismo nombre de archivo.

1 Abra la pantalla.

Tecla **[Menú Sistema/Contador]** > tecla **[▲]** **[▼]** > **[Buzón doc.]** > tecla **[OK]** > tecla **[▲]** **[▼]** > **[Buzón sondeo]** > tecla **[OK]**

2 Configure la función.

Tecla **[▲]** **[▼]** > **[Conf. sobrescr.]** > tecla **[OK]** > **[Permitido]** o **[No permitido]** > tecla **[OK]**

Uso de la transmisión de sondeo

1 Seleccione la tecla [**Buzón Docum./USB**].

2 Coloque los originales.

3 Abra la pantalla.

Tecla [**▲**] [**▼**] > [**Buzón sondeo**] > tecla [**OK**] > [**Almac. archivo**] > tecla [**OK**]

4 Seleccione las funciones.

1 Seleccione la tecla [**Menú de funciones**].

2 Es posible configurar las siguientes funciones. Seleccione la tecla [**OK**] cuando haya finalizado la configuración.

| Función | Descripción |
|------------------|---|
| Modo Silencio | Reduce la velocidad de impresión y escaneado para un procesamiento silencioso. |
| Tamaño original | Seleccione el tamaño de los originales que desee escanear. |
| Imagen original | Seleccione el tipo de la imagen original. |
| Resol. escaneado | Configure la resolución con la que se escanean los originales |
| Orient. original | Seleccione la orientación del borde superior del original para escanearlo en la dirección correcta. |
| Escaneo continuo | Escanea un gran número de originales de forma separada y luego los produce como un solo trabajo. |
| Original largo | Lee documentos originales de tamaño largo con un alimentador de originales. |
| Ingr. nom. arch. | Agrega un nombre de archivo. |
| Aviso fin tbjo | Permite enviar un aviso por e-mail cuando finaliza una transmisión. |
| Densidad | Ajuste la densidad. |
| Dúplex | Seleccione el tipo y la encuadernación de los originales. |
| Om. pág. blanco | Cuando un documento escaneado contiene páginas en blanco, esta función las omite e imprime solo las páginas que no están en blanco. |

Para obtener información acerca de cada función, consulte:

➔ [Envío de faxes \(página 3-1\)](#)

Guía de uso de la máquina

5 Inicie el almacenamiento.

Pulse la tecla [**Inicio**]. Los originales se escanean y se almacenan en el buzón de sondeo.

Cancelación de las transmisiones de sondeo

Para cancelar una transmisión de sondeo, elimine el original de transmisión de sondeo guardado en el buzón de sondeo. Para obtener información sobre cómo eliminar el original guardado, consulte:

➔ [Eliminación de originales de un buzón de sondeo \(página 5-25\)](#)

Recepción de sondeo

Esta función activa automáticamente la transmisión de originales almacenados en la máquina de envío cuando la máquina receptora marca el número de la máquina de envío.

NOTA

No se pueden especificar varios contactos para la recepción de sondeo. Si ha especificado un destino para el que hay registrada una comunicación encriptada, dicha encriptación se desactiva para la recepción de sondeo.

Para utilizar la recepción de sondeo, primero debe asegurarse de que la máquina de envío está configurada para la transmisión de sondeo.

El uso simultáneo de subdirecciones permite los modos de comunicación descritos a continuación.

Recepción de boletín electrónico con subdirección

Si la máquina del destinatario tiene una función de boletín electrónico con subdirección, puede usar subdirecciones para comunicarse con esa máquina aunque se trate de la máquina de un tercero. (En esta máquina, la subdirección y la contraseña de subdirección.)

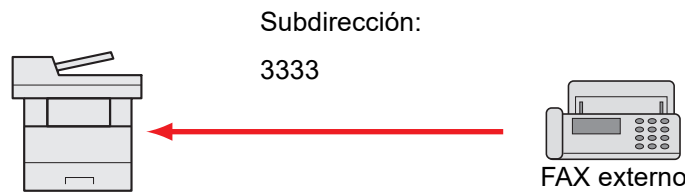

IMPORTANTE

La máquina del destinatario también debe estar equipada con una función de boletín electrónico con subdirección. Algunas máquinas de fax no pueden almacenar originales y otras no admiten la transmisión de sondeo. Compruebe previamente las máquinas de envío y recepción para asegurarse de que disponen de la funcionalidad necesaria.

Pregunte al destinatario la subdirección y contraseña registradas en la máquina del destinatario.

NOTA

Para obtener más información sobre las subdirecciones, consulte:

➔ [Comunicación con subdirección \(página 5-10\)](#)

Para obtener información sobre cómo recibir archivos mediante la comunicación de boletín electrónico con subdirección, consulte:

➔ [Uso de la recepción de sondeo con subdirecciones \(página 5-23\)](#)

Uso de la recepción de sondeo



NOTA

Si la otra parte utiliza subdirecciones, consulte Uso de la recepción de sondeo con subdirecciones más adelante.

1 Seleccione la tecla [FAX].

2 Active la recepción de sondeo.

Tecla [Menú de funciones] > tecla [▲] [▼] > [RX sondeo de FAX] > tecla [OK] > tecla [▲] [▼] > [Activado] > tecla [OK]

3 Especifique el destino.

➔ [Métodos de introducción de los destinos \(página 3-8\)](#)

4 Pulse la tecla [Inicio].

Comienzan las operaciones para la recepción.



NOTA

Si la función *Comp. antes env.* está configurada como *Activado*, aparece una pantalla de confirmación para el número de fax introducido.

➔ [Pantalla de confirmación de destinos \(página 7-11\)](#)

Uso de la recepción de sondeo con subdirecciones

Para la recepción de sondeo, introduzca la subdirección (en esta máquina, la subdirección y la contraseña de subdirección) definida en la máquina remitente. Esta comunicación se puede llevar a cabo incluso cuando la otra parte use una máquina de otra marca, siempre que esté equipada con el mismo tipo de función de comunicación de subdirección.



IMPORTANTE

Compruebe por anticipado la subdirección definida por el remitente.

1 Seleccione la tecla [FAX].

2 Active la recepción de sondeo.

Para activar la recepción de sondeo, consulte:

➔ [Recepción de sondeo \(página 5-22\)](#)

3 Seleccione el destino e introduzca la subdirección.

Para conocer el procedimiento de configuración de una subdirección, consulte:

➔ [Transmisión con subdirección \(página 5-18\)](#)

Para conocer el procedimiento de selección de un destino, consulte:

➔ [Métodos de introducción de los destinos \(página 3-8\)](#)



NOTA

Puede seleccionar los destinos combinando la entrada de teclas numéricas, selección de una tecla de un toque y selección de la libreta de direcciones que contiene las subdirecciones registradas.

4 Pulse la tecla [Inicio].

Comienzan las operaciones para la recepción.



NOTA

Si la función *Comp. antes env.* está configurada como *Activado*, aparece una pantalla de confirmación para el número de fax introducido.

➔ [Pantalla de confirmación de destinos \(página 7-11\)](#)

Impresión desde un buzón de sondeo

Utilice este procedimiento para imprimir un original almacenado en un buzón de sondeo.

1 Abra la pantalla.

Tecla [**Buzón Docum./USB**] > tecla [**▲**] [**▼**] > [**Buzón sondeo**] > tecla [**OK**]

2 Seleccione el original.

- 1 Seleccione el documento que desea imprimir.
- 2 Seleccione [**Selecc.**].
Aparecerá una marca a la derecha del archivo seleccionado.
Seleccione el archivo con la marca de verificación y después [**Selecc.**] de nuevo para cancelar la selección.
- 3 Seleccione la tecla [**OK**].

3 Imprimir

- 1 [**Imprimir**] > tecla [**OK**]
- 2 Utilice las teclas numéricas para cambiar el número de hojas que se van a imprimir. Para cambiar la configuración de impresión, seleccione la tecla [**Menú de funciones**] y cambie la configuración; a continuación, seleccione la tecla [**OK**].

| Elemento | Descripción |
|---------------------|--|
| Modo Silencio | Reduce la velocidad de impresión y escaneado para un procesamiento silencioso. |
| Ingr. nom. arch. | Agrega un nombre de archivo. |
| Aviso fin tbjo | Envía un aviso por e-mail cuando finaliza un trabajo. |
| Sustituir prioridad | Suspende el trabajo actual y asigna la máxima prioridad a un nuevo trabajo. |

Para obtener información acerca de cada función, consulte:

➔ *Guía de uso* de la máquina

- 3 Pulse la tecla [**Inicio**].
Comienza la impresión.

Comprobación de los detalles

Utilice este procedimiento para comprobar los detalles de un original almacenado en un buzón de sondeo.

1 Abra la pantalla.

Tecla [**Buzón Docum./USB**] > tecla [**▲**] [**▼**] > [**Buzón sondeo**] > tecla [**OK**]

2 Seleccione el original.

1 Seleccione el documento que desea comprobar.

2 [**Menú**] > [**Detalle/editar**] > tecla [**OK**]

Se muestran los detalles del documento seleccionado.

Eliminación de originales de un buzón de sondeo

Utilice este procedimiento para eliminar un original almacenado en un buzón de sondeo.



NOTA

Si Eliminar arch transmitido está configurado como [**Activado**], los originales se eliminan automáticamente tras la transmisión de sondeo.

➔ [Eliminación de originales después de la transmisión de sondeo \(página 5-19\)](#)

1 Abra la pantalla.

Tecla [**Buzón Docum./USB**] > tecla [**▲**] [**▼**] > [**Buzón sondeo**] > tecla [**OK**]

2 Seleccione los originales.

1 Seleccione el documento que desea eliminar.

2 Seleccione [**Selecc.**].

Aparecerá una marca a la derecha del archivo seleccionado.

Seleccione el archivo con la marca de verificación y después [**Selecc.**] de nuevo para cancelar la selección.

3 Seleccione la tecla [**OK**].

3 Para eliminar

[**Eliminar**] > tecla [**OK**] > [**Sí**]

Encriptación

Este método permite establecer comunicación con originales encriptados por el sistema de envío. De este modo, aunque una parte intente ver de algún modo los originales en el transcurso de la comunicación, no podrá saber el contenido real de los originales. El sistema de recepción devuelve los originales al estado en el que estaban antes de la transmisión (los desencripta) y los imprime. Se trata de un método de comunicación extremadamente eficaz para enviar documentos confidenciales que no debe abrir un tercero.

✓ IMPORTANTE

Para poder utilizar la comunicación con encriptación, el fax de la otra parte debe ser un sistema de nuestra marca con el mismo tipo de funciones de encriptación.

En la comunicación con encriptación, para encriptar y desencriptar originales, los sistemas de envío y recepción deben utilizar la misma clave de encriptación de 16 dígitos. Si la clave de encriptación del sistema de envío y recepción es distinta, no se puede llevar a cabo la encriptación. Consecuentemente, los sistemas de envío y recepción deben haber registrado previamente la misma clave de encriptación y el número de clave de 2 dígitos.

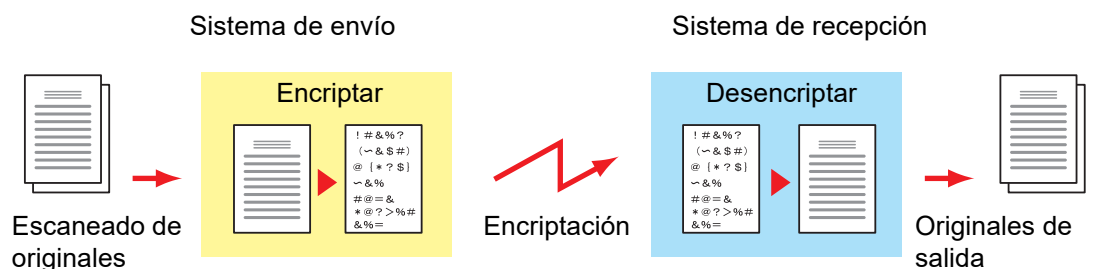

Descripción de la configuración en los sistemas de envío y recepción

| Configuración | Sistema de envío | Sistema de recepción | Página de referencia |
|---|------------------|----------------------|----------------------|
| Nro. de clave de encriptación | (A) 2 dígitos | (B) 2 dígitos | 5-27 |
| Clave de encriptación | (C) 16 dígitos | (C) 16 dígitos | 5-27 |
| Número de clave de la libreta de direcciones (o cuando el número se marca directamente) | (A) 2 dígitos | — | 5-28 |
| Número de buzón de encriptación del sistema de recepción* | (D) 4 dígitos | — | 5-28 |
| N.º de buzón de encriptación* | — | (D) 4 dígitos | — |
| Número de clave en la configuración de recepción | — | (B) 2 dígitos | 5-29 |

* Cuando la máquina recibe originales, no se utiliza el buzón de encriptación.



NOTA

Defina los mismos caracteres para los números indicados por la misma letra entre paréntesis.

Por ejemplo, se deben utilizar los mismos caracteres como clave de encriptación (C) tanto en los sistemas de envío como en los de recepción.

Registro de una clave de encriptación

La clave de encriptación es necesaria para registrar la libreta de direcciones utilizada para la comunicación con encriptación (la otra parte se introduce directamente utilizando las teclas numéricas) en el sistema de envío y para configurar la encriptación en el sistema de recepción.

Para crear la clave de encriptación, se disponen los números del 0 al 9 y las letras de la A a la F para formar hasta 16 números y/o caracteres de forma arbitraria. La clave de encriptación creada se registra con un número de clave de dos dígitos (del 01 al 20).



NOTA

Se pueden registrar hasta 20 claves de encriptación.

1 Abra la pantalla.

Tecla [**Menú Sistema/Contador**] > tecla [**▲**] [**▼**] > [**FAX**] > tecla [**OK**] > tecla [**▲**] [**▼**] > [**TX/RX común**] > tecla [**OK**] > [**Clave encriptac.**] > tecla [**OK**]

2 Configure la función.

- 1 Seleccione una clave de encriptación todavía sin registrar.
- 2 Seleccione la tecla [**OK**].
- 3 Introduzca una clave de encriptación de 16 dígitos con las teclas numéricas.



NOTA

Use números (de 0 a 9) y letras del alfabeto (de A a F) para registrar la clave de encriptación.

- 4 Seleccione la tecla [**OK**].
- 5 Para registrar otras claves de encriptación, repita los pasos del 2-1 al 2-4.

Cambio de los contenidos del registro de la clave de encriptación

1 Abra la pantalla.

Tecla [**Menú Sistema/Contador**] > tecla [**▲**] [**▼**] > [**FAX**] > tecla [**OK**] > tecla [**▲**] [**▼**] > [**TX/RX común**] > tecla [**OK**] > [**Clave encriptac.**] > tecla [**OK**]

2 Cambio

- 1 Seleccione la clave de encriptación que desee cambiar.
- 2 Seleccione la tecla [**OK**].
- 3 Introduzca la nueva clave de encriptación con las teclas numéricas.
- 4 Tecla [**OK**] > [**Sí**]

Eliminación de los contenidos del registro de la clave de encriptación

1 Abra la pantalla.

Tecla [Menú Sistema/Contador] > tecla [▲] [▼] > [FAX] > tecla [OK] > tecla [▲] [▼] > [TX/RX común] > tecla [OK] > [Clave encriptac.] > tecla [OK].

2 Eliminación.

- 1 Seleccione la clave de encriptación que desee eliminar.
- 2 [Menú] > tecla [▲] [▼] > [Eliminar] > tecla [OK] > [Sí].

Uso de la transmisión encriptada

Cuando envíe originales mediante transmisión con encriptación, utilice la libreta de direcciones registrada para la encriptación o defina directamente la transmisión encriptada cuando marque utilizando las teclas numéricas.



NOTA

La transmisión encriptada también se puede utilizar en transmisiones de multidifusión. Con la comunicación con encriptación, no puede llevar a cabo la transmisión con subdirección.

1 Registre la clave de encriptación con anticipación.

Registre la clave de encriptación que haya acordado con el sistema de recepción.

Para conocer el procedimiento de registro de una clave de encriptación, consulte:

➔ [Registro de una clave de encriptación \(página 5-27\)](#)

2 Seleccione la tecla [FAX].

3 Coloque los originales.

4 Especifique el destino.

Introduzca el número de fax del sistema de recepción utilizando las teclas numéricas.



NOTA

Una vez definida la transmisión encriptada en un destino de la libreta de direcciones o una tecla de un toque, ya puede utilizar el destino.

5 Active la transmisión encriptada.

1 [Detalle] > [TX encriptada] > [Cambiar] > tecla [▲] [▼] > [Activado] > tecla [OK]

2 Seleccione el número de clave de encriptación que haya usado para registrar la clave de encriptación que acordó con el destinatario.

Para conocer el procedimiento de registro de una clave de encriptación, consulte:

➔ [Registro de una clave de encriptación \(página 5-27\)](#)

3 Seleccione la tecla [OK].

- 4 Seleccione si desea utilizar o no un buzón de encriptación.

Para usar un buzón de encriptación, seleccione **[Activado]** > tecla **[OK]**.

Seleccione un buzón de encriptación siguiendo el procedimiento que se indica a continuación.

Para no usar un buzón de encriptación, seleccione **[Desactivado]** > tecla **[OK]**.

Continúe en el paso 7.

6 Seleccione el buzón de encriptación.

Si necesita seleccionar un buzón de encriptación, configure el buzón.

- 1 Introduzca el número de buzón (de 0000 a 9999) con las teclas numéricas.

- 2 Seleccione la tecla **[OK]**.

7 Fin de la configuración de la transmisión encriptada.

Seleccione la tecla **[OK]**.

8 Se inicia el envío.

Pulse la tecla **[Inicio]**.

Se iniciará la transmisión.



NOTA

Si se ha seleccionado *Activado* en Comp. antes env., aparece una pantalla de confirmación del destino al pulsar la tecla **[Inicio]**.

➔ [Pantalla de confirmación de destinos \(página 7-11\)](#)

Configuración de la recepción encriptada

Cuando se lleve a cabo la comunicación de encriptación, efectúe las siguientes operaciones en el sistema de recepción.

1 Registre la clave de encriptación con anticipación.

Registre la clave de encriptación que haya acordado con el remitente.

Para conocer el procedimiento de registro de una clave de encriptación, consulte:

➔ [Registro de una clave de encriptación \(página 5-27\)](#)

2 Abra la pantalla.

Tecla **[Menú Sistema/Contador]** > tecla **[▲]** **[▼]** > **[FAX]** > tecla **[OK]** > tecla **[▲]** **[▼]** > **[Recepción]** > tecla **[OK]** > tecla **[▲]** **[▼]** > **[RX encriptada]** > tecla **[OK]**

3 Active la recepción encriptada.

- 1 **[Activado]** > tecla **[OK]**

- 2 Seleccione el número de clave de encriptación que haya usado para registrar la clave de encriptación que acordó con el remitente.

- 3 Seleccione la tecla **[OK]**.

La máquina recibe los originales encriptados del remitente de la clave de encriptación especificada.

Uso de un teléfono conectado

Es posible conectar un teléfono (producto disponible comercialmente) a esta máquina y usar varias funciones.

Recepción con cambio automático de FAX/TEL

Este método de recepción es adecuado cuando se utiliza tanto el teléfono como el fax en una sola línea. Una vez enviados los originales de fax, la máquina los recibe automáticamente y, si la otra parte llama desde un teléfono, la máquina suena e insta al usuario a que responda.



IMPORTANTE

Para utilizar la recepción con cambio automático de FAX/TEL, es necesario conectar un teléfono estándar (producto disponible en el mercado) a la máquina.

Después de que el teléfono suene el número de veces preestablecido, la otra parte debe pagar el coste de la llamada aunque el sistema de recepción no responda.

Flujo de recepción

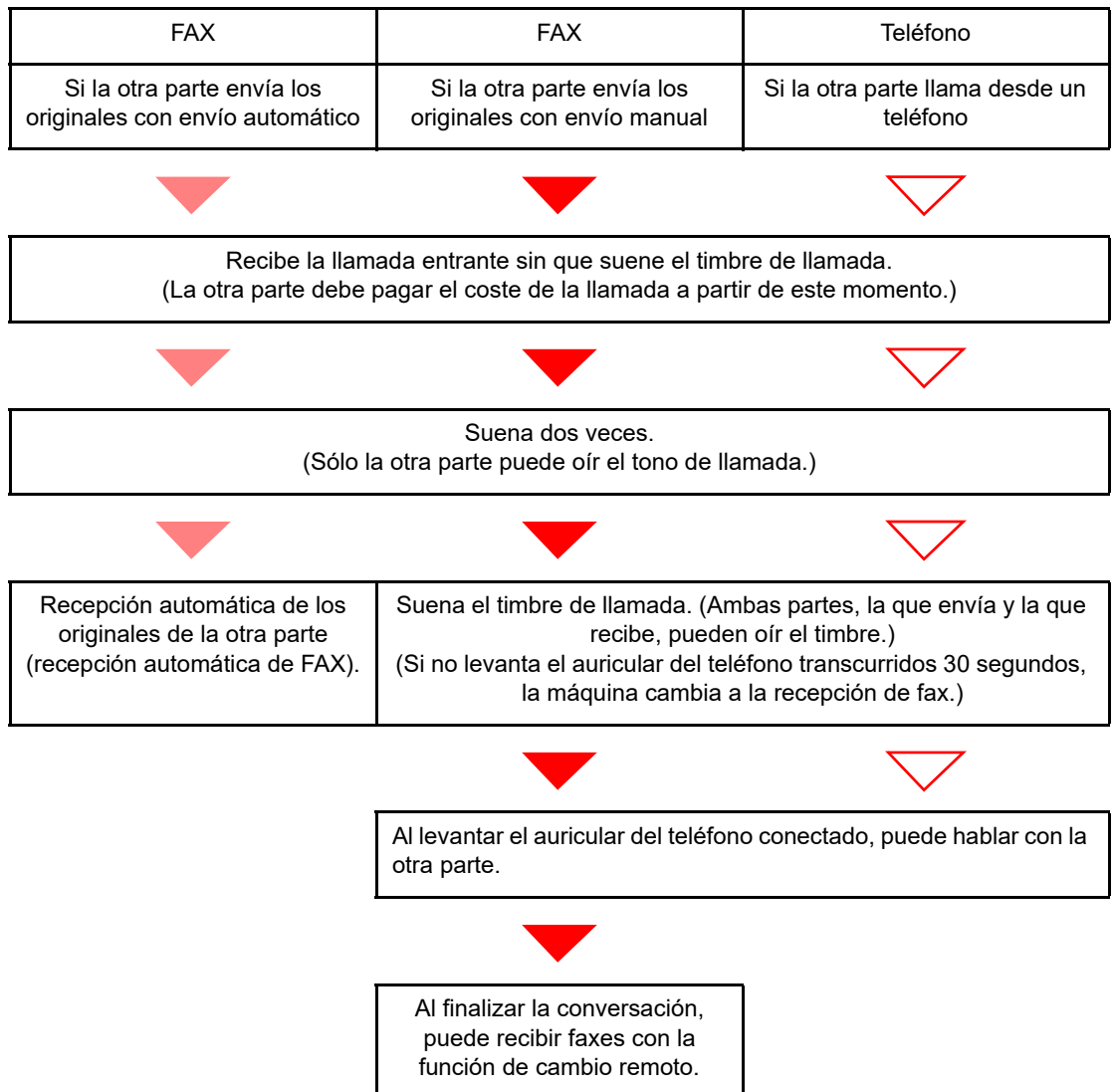

NOTA

Al finalizar la conversación, también puede recibir faxes con la función de cambio remoto.

➔ [Función de cambio remoto \(página 5-38\)](#)

Preparación:

Seleccione [**Auto(FAX/TEL)**].

➔ [Modo recepción \(página 8-7\)](#)

1 El teléfono suena.



Suena el teléfono conectado. Tenga en cuenta que si deja [0] (cero) en el número de timbres (para cambio automático FAX/TEL), el teléfono no sonará.



NOTA

Puede cambiar el número de veces que sonará el timbre de llamada.

➔ [Timbres\(FAX/TEL\) \(página 8-7\)](#)

2 Responda a la llamada.

Si la llamada es de un teléfono

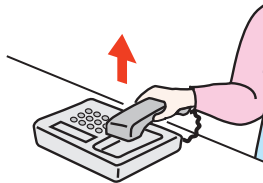

1 La máquina suena e insta al usuario a responder. Levante el auricular del teléfono antes de que transcurran 30 segundos.



NOTA

Si no levanta el auricular del teléfono transcurridos 30 segundos, la máquina cambia a la recepción de fax.

2 Hable con la otra parte.



NOTA

Al finalizar la conversación, también puede recibir faxes con la función de cambio remoto.

➔ [Función de cambio remoto \(página 5-38\)](#)

Si la llamada es de un fax

La máquina inicia la recepción de los originales de fax.

Recepción con cambio automático de FAX/Contestador automático

Este método es adecuado cuando se utiliza un contestador automático y un fax. Cuando se envían originales de fax, la máquina los recibe automáticamente y, cuando la llamada es de un teléfono, la máquina sigue las funciones del contestador automático conectado. Por lo tanto, si el usuario está ausente, la otra parte puede dejar un mensaje en el contestador automático.

✓ IMPORTANTE

Cuando se utiliza la función de recepción con cambio automático de FAX/Contestador automático, si el silencio se prolonga durante al menos 30 segundos antes de que transcurra un minuto después de que la máquina haya recibido una llamada de la otra parte, se activa la función de detección de silencio de la máquina y la máquina cambia a recepción de fax.

💡 NOTA

Para utilizar la recepción con cambio automático de FAX/Contestador automático, es necesario conectar un teléfono con contestador estándar (producto disponible en el mercado) a la máquina.

Para obtener más información acerca de cómo responder a los mensajes, consulte la guía de uso del contestador automático.

Establezca el número de timbres de la máquina en un número mayor que el número de timbres del contestador automático.

➔ [Timbres\(TAD\) \(página 8-7\)](#)

Flujo de recepción

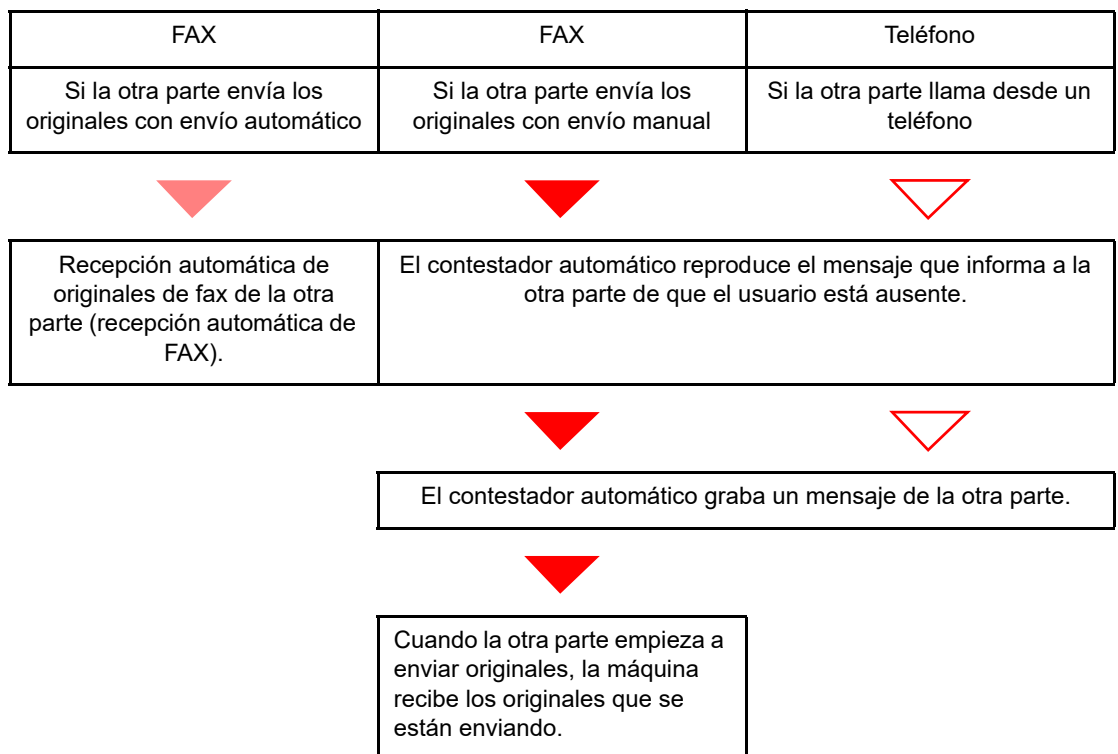

Preparación:

Seleccione [**Auto(TAD)**].

➔ [Modo recepción \(página 8-7\)](#)

1 El teléfono suena.



El teléfono conectado suena el número de veces establecido.



NOTA

Si levanta el auricular mientras el teléfono todavía está sonando, la máquina pasa a un estado similar al de la recepción manual.

➔ [Recepción manual \(página 5-37\)](#)

2 El contestador automático responde.

Si la llamada es de un teléfono, pero el usuario está ausente

El contestador automático reproduce el mensaje de respuesta e inicia la grabación del mensaje de la otra parte.



NOTA

Si el silencio se prolonga durante al menos 30 segundos durante la grabación, la máquina cambia a la recepción de fax.

Si la llamada es de un fax

La máquina inicia la recepción de los originales de fax.

Recepción DRD (solo disponible en algunos países.)

Este modo de recepción utiliza el servicio de patrón de timbres característicos (Distinctive Ring Pattern) disponible con algunas compañías telefónicas. Con este servicio, puede utilizar dos o más números de fax en una sola línea de teléfono. Consecuentemente, puede utilizar este fax y un teléfono en la misma línea, pero puede asignar un número de fax distinto para cada uno. Dado que cada número tiene un patrón de timbre distinto, la máquina de fax puede diferenciar las llamadas entrantes. Si se asigna uno de estos números para la máquina y se designa el patrón de timbre para ese número por anticipado, se iniciará la recepción de fax de forma automática cuando la máquina detecte el patrón de timbre distintivo para el fax.



NOTA

Solo es posible utilizar la recepción DRD para recibir una llamada telefónica si la máquina tiene conectado un teléfono. La recepción DRD es posible únicamente si se abona al servicio de patrón de timbres característicos ofrecido por la compañía telefónica. Póngase en contacto con la compañía telefónica para obtener más información sobre el servicio de patrón de timbres característicos disponible.

Flujo de recepción

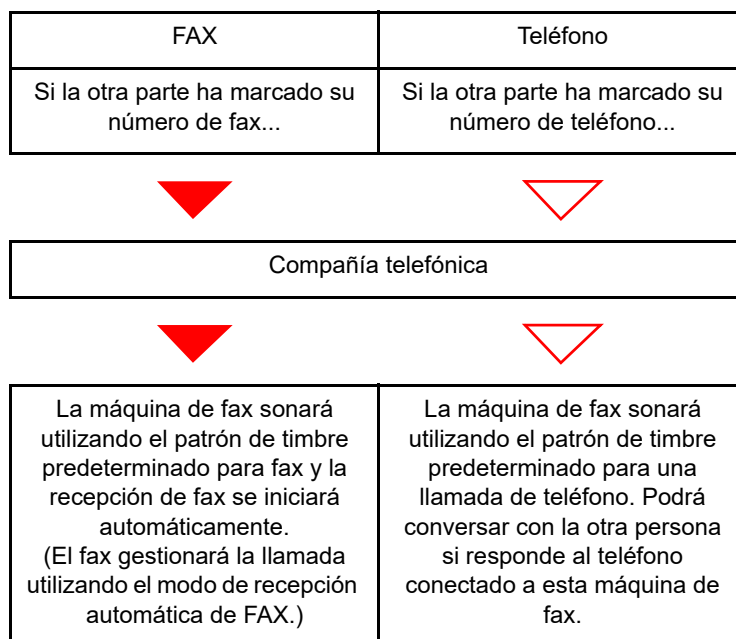

Preparación:

Seleccione [**Auto(DRD)**].

➔ [Modo recepción \(página 8-7\)](#)

1 El teléfono suena.



Cuando entra una llamada, suena el teléfono.



NOTA

Si levanta el auricular cuando el teléfono todavía está sonando, la máquina se encarga de la llamada como en el caso de la recepción manual de fax estándar.

➔ [Recepción manual \(página 5-37\)](#)

2 Responda a la llamada.

La máquina comienza a sonar con el patrón de timbre predeterminado.

Si la llamada es de un teléfono

Descuelgue el auricular y hable con la otra persona. Al finalizar la conversación, puede iniciar la recepción de fax de forma manual.

Si la llamada es de un fax

Cuando deja de sonar el timbre, comienza la recepción del fax de forma automática.

Envío manual

Si desea hablar con la persona del sistema de recepción o el sistema de recepción debe cambiar a fax, utilice este método para enviar los originales.

- 1 Coloque los originales.**
- 2 Marque el número del destino.**

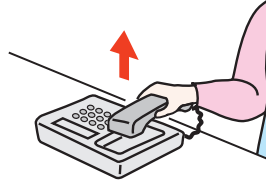

Levante el auricular y marque el número del sistema de recepción.

- 3 Compruebe que la línea de teléfono se ha conectado al fax del sistema de recepción.**

Si el destino es una máquina de fax, escuchará un pitido alto largo. Si responde una persona, puede hablar con ella.

- 4 Tecla [FAX] > tecla [Colgar]**
- 5 Pulse la tecla [Inicio].**
Comienza la transmisión.
- 6 Vuelva a colocar el auricular.**
Cuando empiece el envío, vuelva a colocar el auricular en su posición original.

Recepción manual

La recepción es posible después de confirmar que la línea de teléfono se ha conectado a la parte de envío.



NOTA

Se ha preestablecido la recepción automática de FAX como modo de recepción de esta máquina. Para utilizar la recepción manual, tiene que cambiar el modo de recepción a RX manual. Para cambiar al modo manual, consulte:

➔ [Modo recepción \(página 8-7\)](#)

1 El teléfono suena.

Cuando hay una llamada entrante, suena el teléfono conectado a la máquina.

2 Levante el auricular.

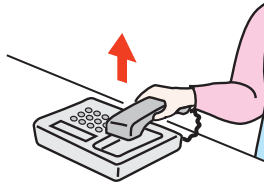

Levante el auricular del teléfono.

3 Compruebe que la línea de teléfono se ha conectado al fax del sistema de envío.

Si el destino es una máquina de fax, escuchará un pitido suave. Si responde una persona, puede hablar con ella.

4 Tecla [FAX] > tecla [Colgar]

5 Seleccione [RXManual].

Se iniciará la recepción.



NOTA

Si se utiliza un teléfono que puede enviar señales de tono, utilice el teléfono para iniciar la recepción de los originales con la función de cambio remoto.

➔ [Función de cambio remoto \(página 5-38\)](#)

6 Vuelva a colocar el auricular.

Cuando empiece la recepción, vuelva a colocar el auricular en su posición original.

Función de cambio remoto

Puede iniciar la recepción de fax mediante el teléfono conectado. Esta función es ideal para utilizar de forma conjunta esta máquina y un teléfono estándar (producto disponible en el mercado) cuando están instalados en lugares alejados el uno del otro.



NOTA

Para usar el cambio remoto, es necesario conectar el teléfono estándar (producto disponible en el mercado) que enviará la señal de tono a la máquina. Sin embargo, aunque utilice un teléfono de envío de señal de tono, es posible que no pueda utilizar esta función según el tipo de teléfono. Para obtener más información, póngase en contacto con nuestro representante o la tienda en la que compró esta máquina.

El valor predeterminado de fábrica para la marcación de cambio remoto es 55.

El número de marcación de cambio remoto puede cambiarse.

➔ [Ma.re.ca.es.\(SW\) \(página 8-8\)](#)

Utilización de la marcación de cambio remoto

Para iniciar la recepción de fax desde el teléfono conectado, realice la operación siguiente.

1 Suena el teléfono conectado.

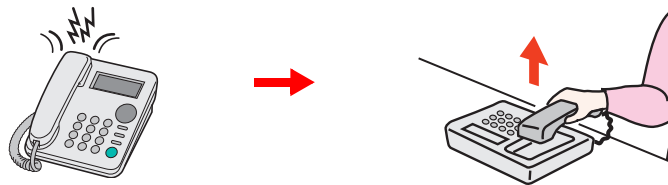

Levante el auricular del teléfono.



NOTA

Puede cambiar el número de veces que sonará el timbre de llamada.

➔ [FAX \(página 8-6\)](#)

2 Pulse el número de marcación de cambio remoto (2 dígitos).

Cuando oiga el tono del fax en el auricular, introduzca el número de marcación de cambio remoto de dos dígitos utilizando los botones de marcación del teléfono. La línea de teléfono cambiará a la máquina y se iniciará la recepción.

6 Envío de faxes desde un PC

En este capítulo se explican los siguientes temas:

| | |
|--|------|
| Flujo de envío del FAX de red | 6-2 |
| Flujo de recepción del FAX de red | 6-2 |
| Configuración | 6-3 |
| Instalación del controlador de FAX | 6-4 |
| Desinstalación del controlador de FAX | 6-5 |
| Transmisión básica | 6-6 |
| Configuración de la configuración predeterminada del controlador | 6-9 |
| Cuadro de diálogo Configuración Predeterminada | 6-10 |
| Cambio de la Configuración de Transmisión | 6-14 |
| Uso de portadas | 6-20 |
| Registro de una portada (Configuración Predeterminada) | 6-26 |
| Control de Transmisión | 6-31 |

La función de FAX de red permite a cualquier PC, que esté conectado en red a la máquina, enviar y recibir faxes. A continuación se describen las funciones principales.

- Los documentos preparados en el PC se pueden enviar y recibir por fax sin imprimirlos.
- Se puede utilizar una libreta de direcciones (de la máquina o del PC) para especificar el destino deseado.
- Se puede agregar una portada.
- La transmisión y la impresión se pueden efectuar simultáneamente.
- Notificación por e-mail de los resultados de transmisión.
- Posibilidad de transmisión con subdirección.
- Tan fácil como imprimir.

Flujo de envío del FAX de red

El envío de un FAX utilizando el FAX de red se efectúa en el orden siguiente.

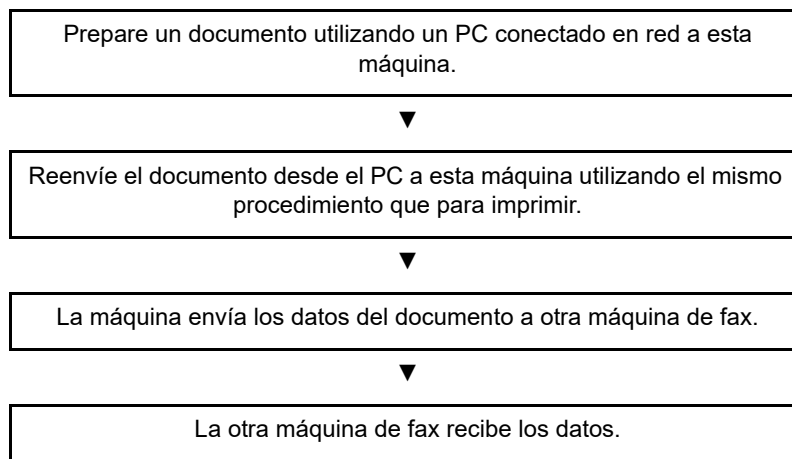

Flujo de recepción del FAX de red

La recepción de un FAX utilizando el FAX de red se efectúa en el orden siguiente.

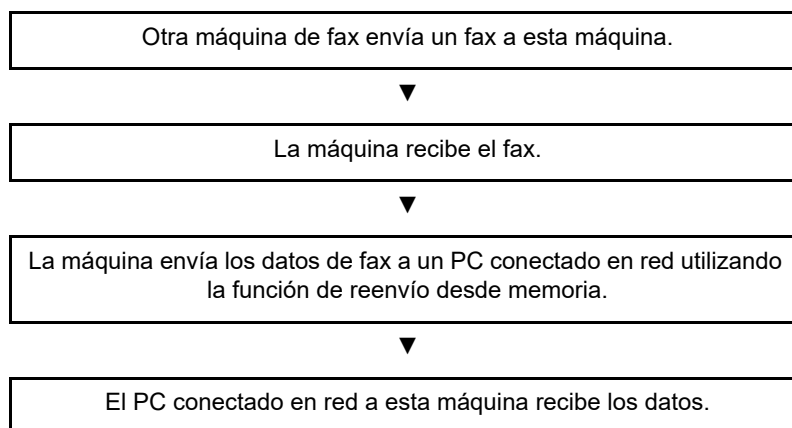

NOTA

La función de reenvío desde memoria no sólo permite la recepción en el PC conectado en red; también permite reenviar por e-mail el fax recibido o reenviarlo a otra máquina de fax.

Configuración

Se deben efectuar los siguientes preparativos antes de utilizar el FAX de red.

Conexión a un PC

Conecte la máquina y PC a la red con un cable de red.

➔ *Guía de uso* de la máquina

Registro de la máquina

Utilizando la función de transmisión desde memoria, seleccione el PC de destino o el formato de archivo.



NOTA

Utilice la función de transmisión desde memoria para reenviar el fax recibido al PC o para reenviarlo como un archivo adjunto de e-mail.

➔ [Configuración de reenvío \(página 5-2\)](#)

Instalación del controlador de FAX

A continuación se explica el procedimiento de instalación del controlador de FAX. (Las pantallas son de Windows 10.)

Descargue e instale el controlador de fax desde nuestro sitio web.

1 Descargue el controlador de fax desde el sitio web.

- 1 Inicie un explorador de Internet.
- 2 Introduzca "https://www.triumph-adler.com/ta-en-de/customer-service/download-centre" o "https://www.utax.com/en-de/hardware/office-printer-and-mfp/download-centre" en la barra de dirección o de ubicación del explorador.



- 3 Siga las instrucciones de la pantalla para descargar el software.

2 Haga doble clic en el instalador descargado para iniciarlo.

Siga las instrucciones de la pantalla para instalar el controlador de fax.



NOTA

- La instalación en Windows la debe realizar un usuario que haya iniciado sesión con privilegios de administrador.
- Si aparece la ventana Control de cuentas de usuario, haga clic en **[Sí]** (**[Permitir]**).

Desinstalación del controlador de FAX

Siga el siguiente procedimiento para desinstalar el controlador de FAX del PC.

NOTA

La desinstalación en Windows la debe realizar un usuario conectado con privilegios de administrador.

1 Abra la pantalla.

Haga clic en el cuadro de búsqueda en la barra de tareas e introduzca "Desinstalar Product Library". Seleccione **[Desinstalar Product Library]** en la lista de búsqueda. Aparece el asistente para desinstalar el software.

NOTA

En Windows 8.1, haga clic en **[Buscar]** en Accesos e introduzca "Desinstalar Product Library" en el cuadro de búsqueda. Seleccione **[Desinstalar Product Library]** en la lista de búsqueda.

2 Desinstale el software.

Active la casilla del controlador que va a desinstalar y haga clic en **[Desinstalar]**.

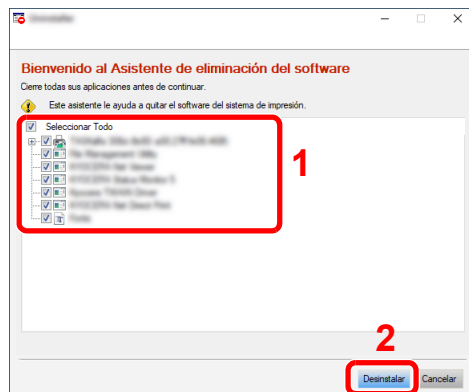

3 Finaliza la desinstalación.

Si aparece un mensaje para que se reinicie el sistema, reinicie el ordenador siguiendo las instrucciones de la pantalla. Aquí finaliza el procedimiento de desinstalación del software.

Transmisión básica

Este apartado explica el procedimiento básico de envío de un fax con FAX de red. A modo de ejemplo se va a enviar un documento de Adobe Acrobat.

1 Cree el documento que desea enviar.

- 1 Use una aplicación del ordenador para crear el documento que va a enviar.
- 2 Configure el tamaño y la orientación del original.
- 3 Seleccione **[Imprimir]** en el menú Archivo. Aparecerá el cuadro de diálogo Imprimir de la aplicación que esté usando.

2 Seleccione la configuración en el cuadro de diálogo Imprimir.

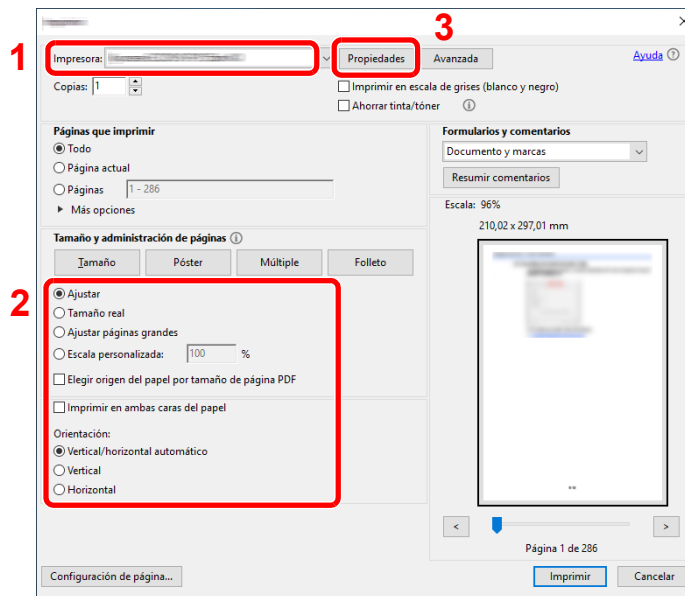

- 1 Seleccione el nombre de producto correspondiente a la máquina (XXX XXX NW-FAX) que va a usar en la lista de nombres de impresoras.
- 2 Configure el rango de impresión y otros valores.



NOTA

Asegúrese de que el número de copias establecido es 1. La siguiente pantalla es un ejemplo.
El cuadro de diálogo real variará según la aplicación que se utilice.

- 3 Haga clic en **[Propiedades]** para abrir la ventana Propiedades.

3 Seleccione los valores en la ficha de configuración de fax.

- 1 Especifique la configuración de fax, como el tamaño original, en la ficha de configuración de fax y haga clic en **[Aceptar]**.

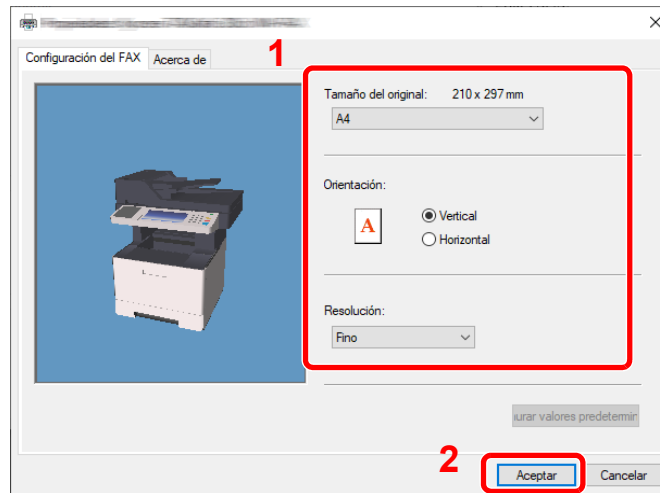

Para obtener más información sobre la configuración de la ficha, consulte:

➔ [Configuración de la configuración predeterminada del controlador \(página 6-9\)](#)

- 2 Volverá al cuadro de diálogo Imprimir de la aplicación. Haga clic en **[Aceptar]**. Aparecerá el cuadro de diálogo Configuración de transmisión.

4 Seleccione la configuración en el cuadro de diálogo Configuración de transmisión.

Puede especificar valores, como la hora de transmisión o una subdirección, en el cuadro de diálogo Configuración de transmisión.

Para obtener más información sobre la configuración, consulte:

➔ [Cambio de la Configuración de Transmisión \(página 6-14\)](#)

5 Especifique una portada.

Para incluir una portada, seleccione la configuración en la ficha **[Portada]**.

Para obtener más información sobre la configuración, consulte:

➔ [Uso de portadas \(página 6-20\)](#)

6 Defina el destino.

- 1 Use el teclado para introducir el número de fax de destino en la ficha **[Config. Direcciones]**.
 - Número máximo de caracteres que se pueden introducir: 64 caracteres
 - Caracteres que se pueden introducir: 0 a 9, #, *, -, espacio (NO SE PUEDE introducir un espacio ni "-" como primer carácter)
- 2 Haga clic en **[Añadir a la lista de envíos]**. La información del destino aparecerá en la lista de direcciones. Para enviar el documento a varios destinos, repita esta operación.
- 3 Para usar la libreta de direcciones, haga clic en **[Seleccionar del Address Book]** y seleccione el destino.

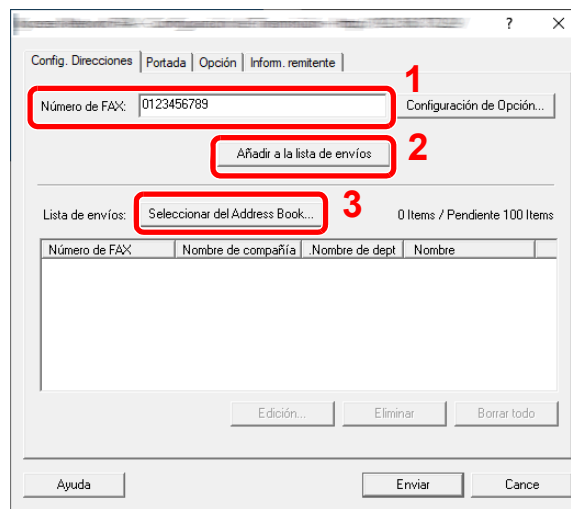

7 Haga clic en [Enviar]. Comenzará la transmisión.

Configuración de la configuración predeterminada del controlador

Use la ficha Configuración de FAX de la pantalla de configuración de impresión para establecer el tamaño del original y otras condiciones de transmisión.

1 Abra la pantalla.

- 1 Haga clic en el botón Inicio, [**Panel de control**], [**Hardware y sonido**] y [**Dispositivos e impresoras**].
- 2 Haga clic con el botón derecho en el nombre de producto correspondiente a la máquina que usa y seleccione [**Preferencias de impresión**] en el menú desplegable. Se abrirá la pantalla Preferencias de impresión.

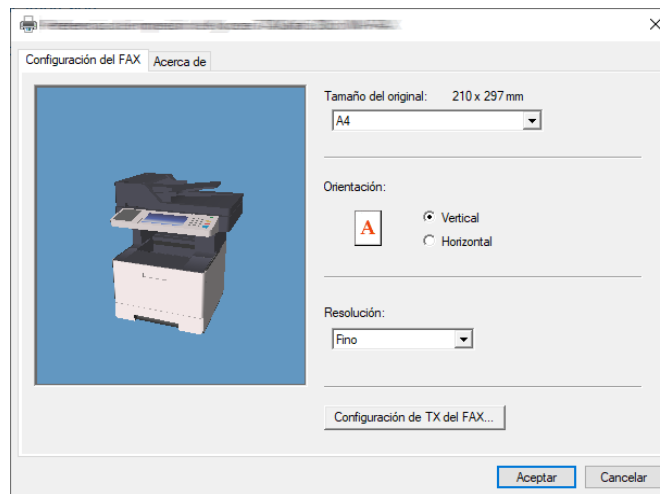

2 Seleccione la configuración.

Se puede especificar la siguiente configuración.

| Elemento | Descripción |
|-----------------------------|---|
| Tamaño del original | Seleccione el tamaño del documento que se va a transmitir en la lista desplegable. Valores disponibles: Letter, Legal, Statement, A4, A5, Folio, B5(JIS) |
| Orientación | Especifique si la orientación del documento es vertical u horizontal. Valores disponibles: Horizontal, Vertical |
| Resolución | Seleccione la resolución del documento que va a transmitir en la lista desplegable. Valores disponibles: Normal, Fino, Ultra fino |
| Configuración de TX del FAX | Haga clic en [Configuración de TX del FAX] para cambiar la configuración predeterminada para la transmisión de fax. Aparecerá el cuadro de diálogo Configuración Predeterminada. |

Cuadro de diálogo Configuración Predeterminada

Si configura las condiciones de transmisión que usa con más frecuencia en este cuadro de diálogo, podrá reducir la necesidad de tener que cambiar la configuración cada vez.

El acceso al cuadro de diálogo Configuración Predeterminada es posible a través del siguiente procedimiento:

1 Abra la pantalla.

- 1 Haga clic en el botón **[Inicio]** de Windows y después seleccione **[Sistema Windows]**, **[Panel de control]** y **[Ver dispositivos e impresoras]**.



NOTA



En Windows 8.1, seleccione **[Configuración]** en Accesos en Escritorio y después **[Panel de control]** y **[Dispositivos e impresoras]**.

- 2 Haga clic con el botón secundario en el nombre de la máquina que va a usar como fax de red y seleccione **[Preferencias de impresión]** en el menú desplegable. Haga clic en el botón **[Configuración de TX del FAX]** en la ventana **[Preferencias de impresión]**.

2 Configure las opciones de configuración.

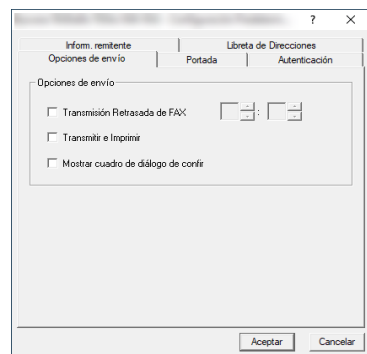
- (1) Ficha Opciones de envío



| Elemento | Descripción |
|--|--|
| Casilla Transmisión Retrasada de FAX | <p>Marque esta casilla para activar los campos de hora situados a la derecha de la casilla cada vez que desee configurar la hora de transmisión de los documentos. El valor de hora deseado se puede introducir directamente con el teclado o si se hace clic en las flechas ▲ y ▼.</p> <p> IMPORTANTE Si la hora mostrada en la pantalla de mensajes de la máquina de fax no coincide con la hora actual, es posible que las comunicaciones que usen el temporizador no se realicen del modo esperado. Si la hora mostrada no es la actual, asegúrese de ajustarla a la correcta.</p> <p> NOTA Si indica una hora del día que es anterior a la hora realmente mostrada en la propia máquina de fax, la operación de transmisión se efectuará a esa hora el día siguiente. Asegúrese de confirmar el valor de hora en la propia máquina de fax antes de realizar esta configuración.</p> <p>Valor: 00:00-23:59</p> |
| Casilla Transmitir e Imprimir | Active la casilla si desea imprimir los documentos en la máquina de fax al mismo tiempo que los envía por fax. |
| Casilla Mostrar cuadro de diálogo de confirmación | Puede activar esta casilla para abrir la pantalla de confirmación de destinos y comprobar los destinos antes de proceder a la transmisión. |

(2) Ficha Portada

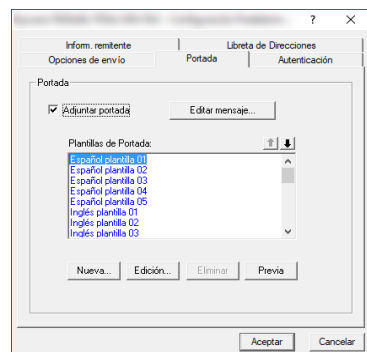

| Elemento | Descripción |
|---------------------------------|---|
| Casilla Adjuntar portada | Active la casilla si desea añadir una portada a la transmisión. |

 **NOTA**

Para obtener información sobre el método de registro de portadas, consulte:

➔ [Registro de una portada \(Configuración Predeterminada\) \(página 6-26\)](#)

(3) Ficha Autenticación

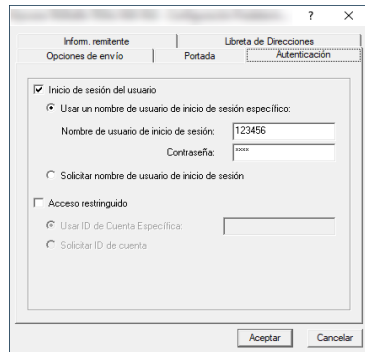

| Elemento | Descripción |
|--|---|
| <p>Casilla Inicio de sesión del usuario</p> | <p>Si la máquina de fax tiene activada la opción Inicio de sesión del usuario, seleccione Usar un nombre de usuario de inicio de sesión específico o Solicitar nombre de usuario de inicio de sesión según desee.</p> <p>Usar un nombre de usuario de inicio de sesión específico: Introduzca los valores de Nombre de usuario de inicio de sesión y Contraseña. La transmisión se realizará con los valores de Nombre de usuario de inicio de sesión y Contraseña.</p> <p>Solicitar nombre de usuario de inicio de sesión: Cuando se intente realizar una transmisión, aparecerá una pantalla para introducir los valores de Nombre de usuario de inicio de sesión y Contraseña. Los valores de Nombre de usuario de inicio de sesión y Contraseña se deben introducir cada vez que se intenta efectuar una transmisión.</p> |
| <p>Casilla Contab. trabajos</p> | <p>Si la máquina de fax tiene activada la opción Acceso restringido, seleccione Usar ID de Cuenta específica o Solicitar ID de cuenta según desee.</p> <p>Usar ID de Cuenta específica: Introduzca el ID de cuenta. La transmisión se realizará con el ID de cuenta introducido.</p> <p>Solicitar ID de cuenta: Cuando se intente realizar una transmisión, aparecerá una pantalla para introducir el ID de cuenta. El ID de cuenta se debe introducir cada vez que se intenta efectuar una transmisión.</p> |

(4) Ficha Inform. remitente

Introduzca su propia información en los campos que se explican abajo para enviar una portada con los faxes.

| Elemento | Descripción |
|--|---|
| Empresa | Se pueden introducir hasta 64 caracteres. |
| Departamento | Se pueden introducir hasta 64 caracteres. |
| Nombre | Se pueden introducir hasta 32 caracteres. |
| Número de teléfono | Se pueden introducir hasta 20 caracteres. (Se admiten los caracteres 0 a 9, #, *, -, (,), + y espacios). |
| Número de FAX | Se pueden introducir hasta 20 caracteres. (Se admiten los caracteres 0 a 9, #, *, -, (,), + y espacios). |
| Dirección de correo electrónico | Se pueden introducir hasta 128 caracteres. Caracteres disponibles: Símbolos (!, #, \$, %, &, ', *, +, -, ., /, =, @, [,], ^, _ , ` , { y }) Caracteres alfanuméricos (0 – 9, A – Z y a – z) |

NOTA

Si se introduce una dirección de e-mail, es posible recibir el informe de resultados de transmisión por e-mail. La máquina debe estar configurada para transmitir mensajes de e-mail.

➔ *Guía de uso* de la máquina

(5) Libr. direc.

Puede seleccionar la tecla [**Seleccionar del Address Book**] en la ficha Config. Direcciones de la pantalla Configuración de envío para configurar la pantalla que aparece inicialmente.

Cambio de la Configuración de Transmisión

La Configuración de Transmisión se puede cambiar en el momento de la transmisión.

(1) Selección de un destino desde la libreta de direcciones

Existen dos tipos de libretas de direcciones que puede seleccionar para la parte a la que desee destinar la transmisión. Se trata de la Libreta de direcciones de la máquina y la Libreta de direcciones de Windows.

NOTA

Existen tres tipos de libretas de direcciones que puede seleccionar para la parte a la que desee destinar la transmisión. Se trata de la Libreta de direcciones de la máquina de fax, la Libreta de direcciones de Windows y la Libreta de direcciones para el archivo de datos de FAX de red (.fdt).

Cuando se usa la Libreta de direcciones de la máquina de fax, la parte debe estar registrada en la libreta de direcciones de la máquina de fax.

➔ [Registro de destinos en la libreta de direcciones \(página 2-11\)](#)

1 Haga clic en el botón [Seleccionar del Address Book].

Se abre el cuadro de diálogo Selección de Dirección.

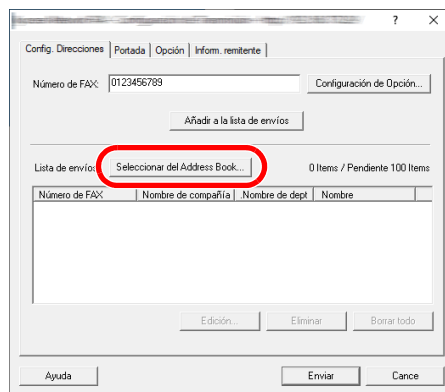

2 Seleccione la libreta de direcciones que desee.

Para seleccionar la Libreta de direcciones registrada en la máquina de fax, elija **[Libreta de direcciones/XXXX (nombre de modelo)]** en el menú desplegable.



NOTA

Para usar la Libreta de direcciones de Windows, seleccione **[Libreta de Direcciones de Windows]**.

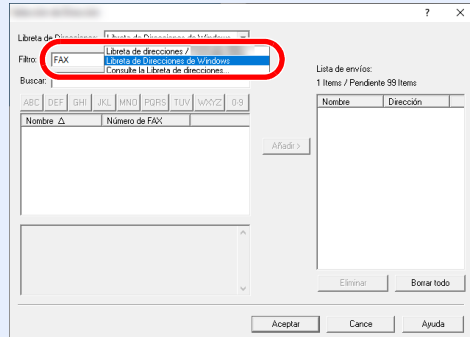

Para agregar una Libreta de direcciones para el archivo de datos de FAX de red (.fdt), seleccione **[Consulte la Libreta de direcciones]**, haga clic en el botón **[Añadir]** y después seleccione **[Archivo de datos de libreta de direcciones]**.

3 Seleccione el destino.

Los destinos registrados en la libreta de direcciones se muestran en la lista en el lado izquierdo del cuadro de diálogo. Para seleccionar un grupo de destinos, seleccione **[Grupo]** en el menú desplegable Filtro.

Seleccione el destino que desee y haga clic en el botón **[Añadir>]**. El destino seleccionado se añadirá a la **[Lista de envíos]** (lado derecho).

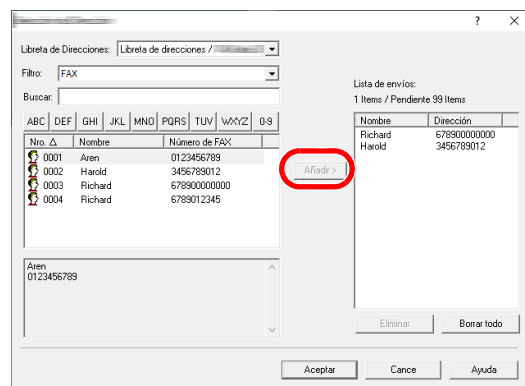



NOTA

- La lista se puede ordenar. Haga clic en el elemento de la lista según el cual desea ordenar la lista (Nro., Receptor, Número de fax, Dirección). Junto a los elementos ordenados se muestra \triangle o ∇ . Además, los destinos correspondientes se pueden seleccionar mediante los elementos ordenados si se introduce una cadena de caracteres de búsqueda en el campo Buscar.
- Cuando se selecciona un destino, se muestran los detalles del mismo en el campo en la parte inferior de la lista. Cuando se selecciona un grupo, se muestran los miembros del grupo en el campo en la parte inferior de la lista. Si el grupo incluye miembros que tienen registrados varios números de fax, aparecerá una pantalla para seleccionar el número de fax.
- Si la opción **[Multidifus]** está configurada como **[Prohibir]**, no se pueden introducir varios destinos.

➔ *Guía de uso de la máquina*

Para eliminar un destino de la Lista de envíos, seleccione el destino que desee y después haga clic en el botón **[Eliminar]**. Para eliminar todos los destinos de la Lista de envíos, haga clic en el botón **[Borrar todo]**.

4 Haga clic en el botón **[Aceptar]**.

Volverá a aparecer el cuadro de diálogo **[Configuración de Transmisión]**.

(2) Comunicación basada en subdirección



NOTA

Para poder llevar a cabo la comunicación con subdirección, el sistema de la otra parte también debe estar dotado de funciones de comunicación con subdirección del mismo tipo.

1 Abra el cuadro de diálogo Configuración de Opción.

Haga clic en el botón [Configuración de Opción] en la ficha [Config. Direcciones] del cuadro de diálogo [Configuración de Transmisión].

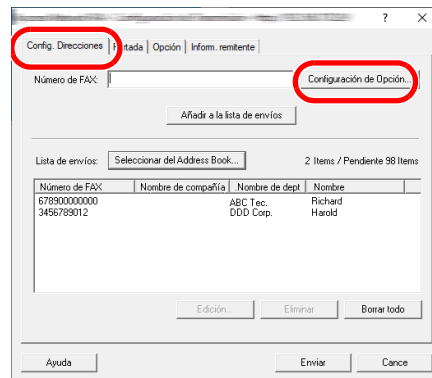

2 Introduzca la subdirección y la contraseña tal y como están registradas en el fax de destino.

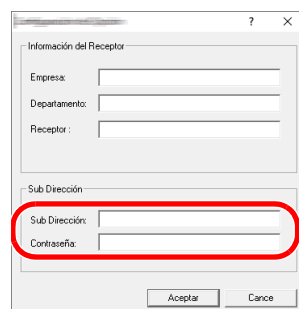

- Número máximo de caracteres que se pueden introducir: 20 caracteres
- Caracteres que se pueden introducir: 0 a 9, #, *, espacio (NO SE PUEDE introducir un espacio como primer carácter)

3 Haga clic en el botón [Aceptar].

Volverá a aparecer el cuadro de diálogo [Configuración de Transmisión].

(3) Portada

Se puede configurar una portada como la primera página de una transmisión de fax. Además de las plantillas estándar de portadas, se pueden crear y utilizar plantillas originales.

Para adjuntar y transmitir una portada, active la casilla **[Adjuntar portada]** en la ficha **[Portada]**.

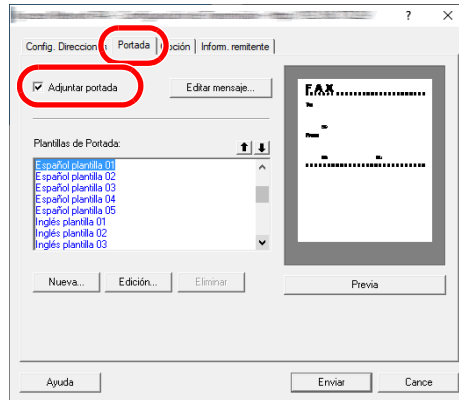

Para obtener más información sobre el uso de portadas, consulte:

➔ [Uso de portadas \(página 6-20\)](#)

(4) Opción

La configuración seleccionada en "(1) Ficha Opciones de envío" se puede modificar si se hace clic en la ficha **[Opción]**.

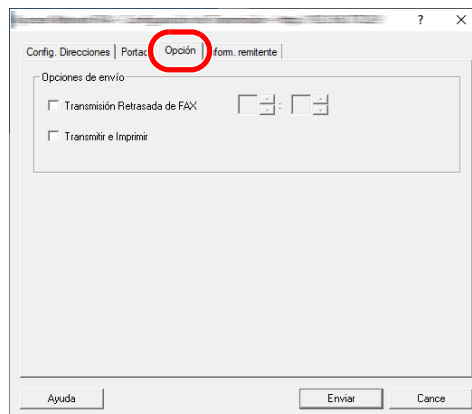

Para obtener información sobre los procedimientos de configuración, consulte:

➔ [\(1\) Ficha Opciones de envío \(página 6-10\)](#)

(5) Transmisión de los datos de información del terminal

La configuración seleccionada en "(4) Ficha Inform. remitente" se puede modificar si se hace clic en la ficha **[Inform. remitente]**.

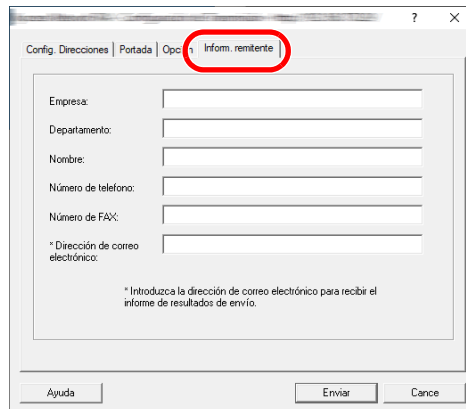

The image shows a software window titled 'Inform. remitente' with a red circle around the title bar. The window contains several input fields for configuration: 'Empresa:', 'Departamento:', 'Nombre:', 'Número de teléfono:', 'Número de FAX:', and '* Dirección de correo electrónico:'. Below the fields is a note: '* Introduzca la dirección de correo electrónico para recibir el informe de resultados de envío.' At the bottom of the window are three buttons: 'Ayuda', 'Enviar', and 'Cancelar'.

Para obtener información sobre los procedimientos de configuración, consulte:

➔ [\(4\) Ficha Inform. remitente \(página 6-13\)](#)

Uso de portadas

Selección de la portada (Configuración de Transmisión)

La portada se adjunta al fax y se envía como la primera página.

Información sobre las portadas

La portada se puede seleccionar desde una plantilla. La portada contiene la información del destino y del remitente como se muestra abajo.

Ejemplo de plantilla 01

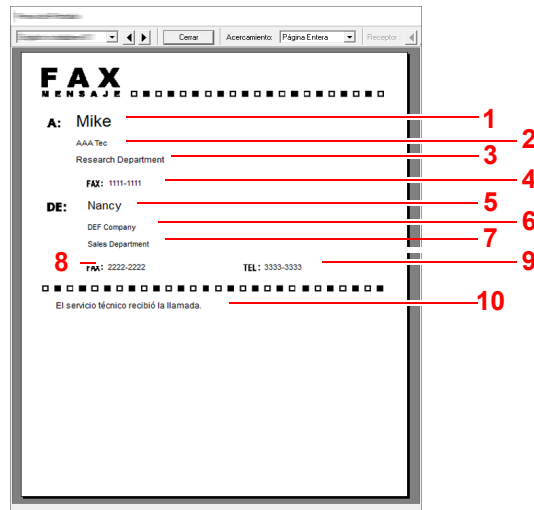

| Nro. | Elemento |
|------|------------------------------------|
| 1 | Nombre del destinatario |
| 2 | Nombre de la empresa de destino |
| 3 | Nombre del departamento de destino |
| 4 | Número de fax de destino |
| 5 | Nombre del remitente |
| 6 | Nombre de la empresa remitente |
| 7 | Nombre del departamento remitente |
| 8 | Número de fax del remitente |
| 9 | Número de teléfono del remitente |
| 10 | Mensaje |

Adjuntar y transmitir una portada

A continuación se explica el procedimiento de adjuntar y transmitir una portada.

1 Abra el cuadro de diálogo Configuración de Transmisión.

Siga los pasos del 1 al 7 del método de Transmisión básico para mostrar el cuadro de diálogo Configuración de Transmisión.

➔ [Transmisión básica \(página 6-6\)](#)

Si selecciona el destino desde una libreta de direcciones, consulte "(1) Selección de un destino desde la libreta de direcciones", seleccione el destino y vaya al paso 4.

➔ [\(1\) Selección de un destino desde la libreta de direcciones \(página 6-14\)](#)

2 Introduzca el número de fax.

En la ficha [Config. Direcciones], introduzca el número de fax de destino y haga clic en el botón [Configuración de Opción].

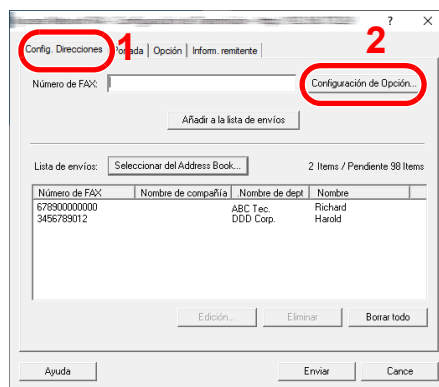

| Elemento | Descripción |
|---------------|---|
| Número de FAX | Se pueden introducir hasta 64 caracteres. |

3 Introduzca la información del destinatario.

Cuando termine, haga clic en el botón [Aceptar].

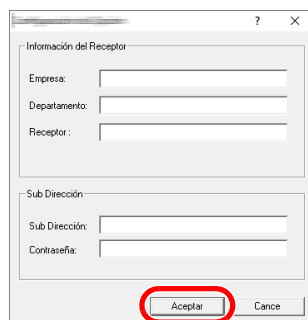

| Elemento | Descripción |
|--------------|---|
| Empresa | Se pueden introducir hasta 32 caracteres. |
| Departamento | Se pueden introducir hasta 32 caracteres. |
| Receptor | Se pueden introducir hasta 32 caracteres. |



NOTA

Si la casilla [Adjuntar portada] no está activada en la ficha [Portada], aparecerá la pantalla Confirmación de portada. Para incluir una portada, haga clic en el botón [Adjuntar portada].

4 Agregue el destino a la lista de destinos.

- 1 Agregue esta información a la [Lista de envíos] haciendo clic en el botón [Añadir a la lista de envíos].
- 2 Para cambiar la información de destinatario de un destino que se ha añadido a la [Lista de envíos], seleccione el destino que va a cambiar y haga clic en el botón [Editar]. Cambie la información del destinatario y haga clic en el botón [Aceptar].

| Elemento | Descripción |
|----------------------|---|
| Número de FAX | El número de fax no se puede cambiar. |
| Empresa | Se pueden introducir hasta 32 caracteres. |
| Departamento | Se pueden introducir hasta 32 caracteres. |
| Receptor | Se pueden introducir hasta 32 caracteres. |

- 3 Cuando la información del remitente no está configurada en el cuadro de diálogo [Configuración Predeterminada], haga clic en la ficha [Inform. remitente] y defina la información del remitente.

➔ [\(4\) Ficha Inform. remitente \(página 6-13\)](#)

| Elemento | Descripción |
|--|--|
| Empresa | Se pueden introducir hasta 64 caracteres. |
| Departamento | Se pueden introducir hasta 64 caracteres. |
| Nombre | Se pueden introducir hasta 32 caracteres. |
| Número de teléfono | Se pueden introducir hasta 20 caracteres. (Se admiten los caracteres 0 a 9, #, *, -, (,), + y espacios). |
| Número de FAX | Se pueden introducir hasta 20 caracteres. (Se admiten los caracteres 0 a 9, #, *, -, (,), + y espacios). |
| Dirección de correo electrónico | Se pueden introducir hasta 128 caracteres. Caracteres disponibles: Símbolos (!, #, \$, %, &, ', *, +, -, ., /, =, @, [,], ^, _, ` , { y }) Caracteres alfanuméricos (0 - 9, A - Z y a - z) |

5 Adjunte una portada.

Haga clic en la ficha [Portada] y active la casilla [Adjuntar portada].

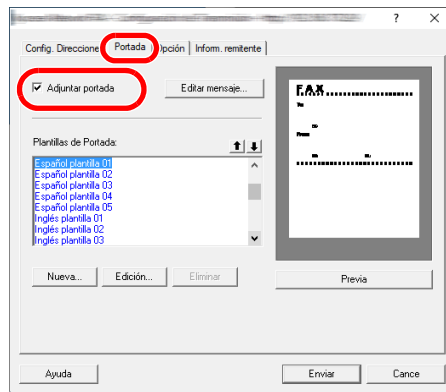

6 Seleccione la portada que se va a adjuntar.

Seleccione una plantilla de portada en la lista [Plantillas de Portada].



NOTA

Si la portada está registrada en Configuración Predeterminada, se puede omitir la acción de seleccionar la portada para cada transmisión.

➔ [Registro de una portada \(Configuración Predeterminada\) \(página 6-26\)](#)

Se pueden crear plantillas de portada originales.

➔ [Creación de una nueva plantilla de portada \(página 6-28\)](#)

7 Compruebe el contenido de la portada.

- 1 Haga clic en el botón [**Previa**]. Se mostrará una vista previa de la plantilla actualmente seleccionada.

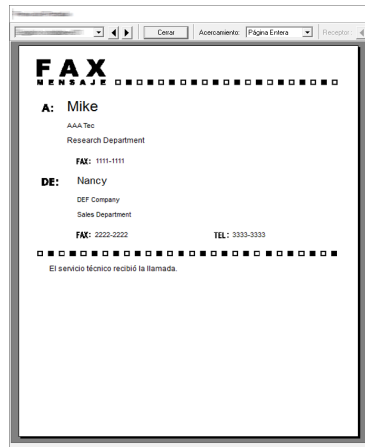

Para ver una plantilla diferente, use el menú desplegable situado en la parte superior del cuadro de diálogo o haga clic en el botón [◀] o [▶]. La ampliación de la visualización de las plantillas también se puede cambiar de 25 a 250% en el menú desplegable.



IMPORTANTE

Antes de transmitir el fax, asegúrese de usar la pantalla de vista previa para comprobar toda la información mostrada, incluidos el nombre del destinatario y el nombre de la empresa. Si hay muchos caracteres en la información que se introduce automáticamente, es posible que no haya espacio suficiente en el campo y que los caracteres no se impriman correctamente. Si los caracteres no se muestran correctamente, reduzca el número de caracteres de la información del destinatario o remitente, o bien, edite la plantilla que se esté usando.

- 2 Haga clic en el botón [**Cerrar**].

8 Edite el mensaje.

- 1 Haga clic en el botón [**Editar mensaje**].

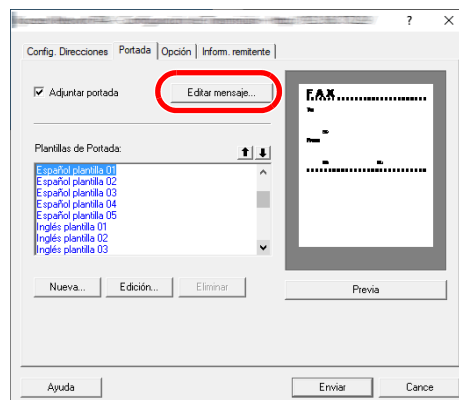

- 2** Introduzca el mensaje que va a añadir a la portada y haga clic en el botón **[Aceptar]**.

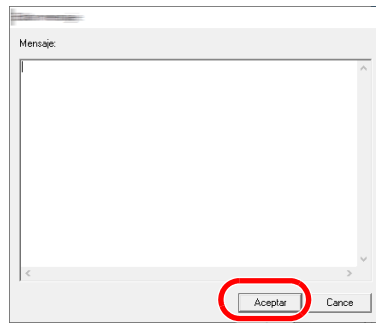

| Elemento | Descripción |
|----------------|--|
| Mensaje | Se pueden introducir hasta 1.000 caracteres. |

9 Ejecute la transmisión.

Haga clic en el botón **[Enviar]** para iniciar la transmisión.

Registro de una portada (Configuración Predeterminada)

Si la portada está registrada en Configuración Predeterminada, se puede omitir la acción de seleccionar la portada para cada transmisión.

Selección de la portada

Seleccione la plantilla de portada que se va a registrar en Configuración Predeterminada. El método de registro es el que se describe a continuación.

1 Abra el cuadro de diálogo Configuración Predeterminada.

Siga el procedimiento de la sección Cuadro de diálogo Configuración Predeterminada y abra el cuadro de diálogo **[Configuración Predeterminada]**.

➔ [Cuadro de diálogo Configuración Predeterminada \(página 6-10\)](#)

2 Adjunte una portada.

Haga clic en la ficha **[Portada]** y active la casilla **[Adjuntar portada]**.

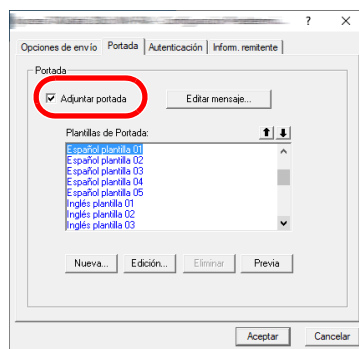

3 Seleccione la portada que se va a adjuntar.

Seleccione una plantilla de portada en la lista **[Plantillas de Portada]**.



NOTA

Se pueden crear plantillas de portada originales.

➔ [Creación de una nueva plantilla de portada \(página 6-28\)](#)

4 Compruebe el contenido de la portada.

- 1 Haga clic en el botón **[Previa]**. Se mostrará una vista previa de la plantilla actualmente seleccionada.

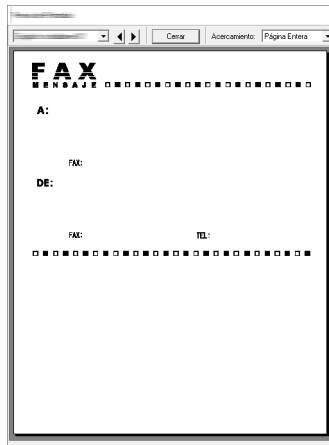

Para ver una plantilla diferente, use el menú desplegable situado en la parte superior del cuadro de diálogo o haga clic en el botón **[◀]** o **[▶]**. La ampliación de la visualización de las plantillas también se puede cambiar de 25 a 250% en el menú desplegable.

- 2 Haga clic en el botón **[Cerrar]**.

5 Edite el mensaje.

- 1 Haga clic en el botón **[Editar mensaje]**.

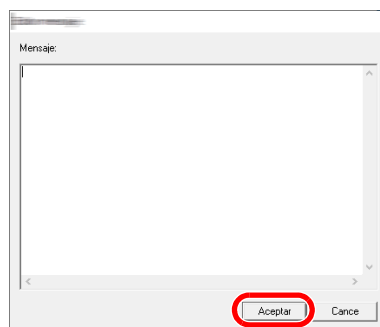

- 2 Introduzca el mensaje que va a añadir a la portada y haga clic en el botón **[Aceptar]**. Se pueden introducir hasta 1.000 caracteres.

6 Haga clic en el botón **[Aceptar]**.

Registro de la información del remitente

Registre la información del remitente que se va a incluir en la portada.



NOTA

Para obtener información sobre el método de registro, consulte:

➔ [\(4\) Ficha Inform. remitente \(página 6-13\)](#)

Creación de una nueva plantilla de portada

Siga el siguiente procedimiento para crear una plantilla de portada original.

1 Abra el cuadro de diálogo Configuración Predeterminada.

Siga el procedimiento de la sección Cuadro de diálogo Configuración Predeterminada y abra el cuadro de diálogo **[Configuración Predeterminada]**.

➔ [Cuadro de diálogo Configuración Predeterminada \(página 6-10\)](#)

2 Edite la plantilla de portada.

1 Active la casilla **[Adjuntar portada]** y haga clic en el botón **[Nueva...]**. Se mostrará la pantalla **[Editar Portada]**.

2 Introduzca los caracteres.

En la barra de menús, haga clic en **[Insertar]** y después en **[Cuadro de texto]**. A continuación, coloque el cuadro de texto e introduzca los caracteres.

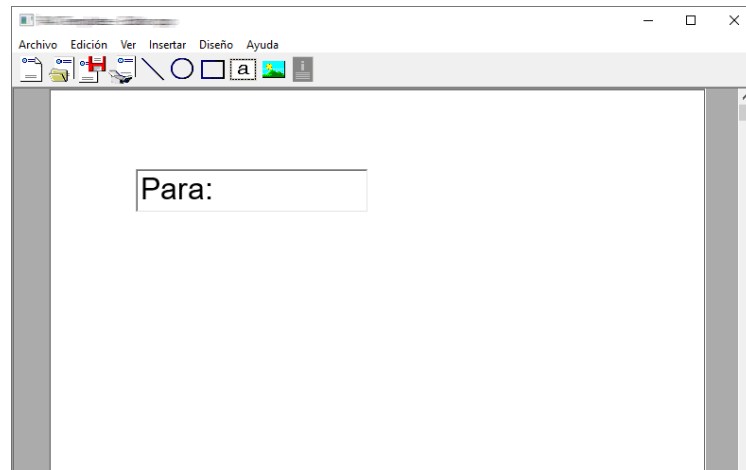

3 Sitúe el cuadro de campo.

En la barra de menús, en el menú **[Insertar]**, seleccione el cuadro de campo que va a posicionar.

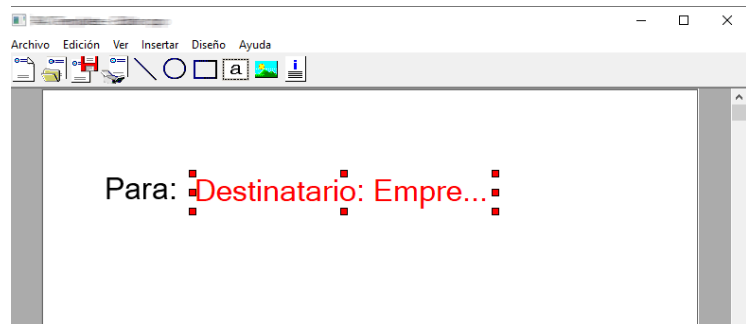

✓ IMPORTANTE

Si hay demasiados caracteres en la información introducida, como en el nombre del remitente o en el nombre de la empresa, la información no entrará bien en el cuadro del campo y puede que algunos caracteres se trunquen. Al colocar el cuadro del campo, hágalo suficientemente grande y ajuste el tamaño de punto de la fuente de modo que la información introducida entre en el cuadro del campo.

💡 NOTA

Cuando se transmite un fax, la información introducida en Configuración Predeterminada y en la configuración del destino se inserta automáticamente en los campos.

Se pueden usar los siguientes cuadros de campo. Úselos según sea necesario.

| Elemento de menú | | Visualización de plantilla | Información introducida |
|------------------|--------------------|--|---|
| Destino | Empresa | Destinatario - Empresa | Información del destinatario, nombre de la empresa |
| | Departamento | Destinatario - Departamento | Información del destinatario, nombre del departamento |
| | Nombre | Destinatario - Nombre | Información del destinatario, nombre del destinatario |
| | Dirección | Destinatario - Dirección | Número de FAX del destinatario |
| | Todos | Inserta los cuatro tipos de datos de arriba. | |
| Remite | Empresa | Remite - Empresa | Información del remitente, nombre de la empresa |
| | Departamento | Remite - Departamento | Información del remitente, nombre del departamento |
| | Nombre | Remite - Nombre | Información del remitente, nombre del remitente |
| | Número de FAX | Remite - Número de FAX | Información del remitente, número de FAX |
| | Número de teléfono | Remite - Número de teléfono | Información del remitente, número de teléfono |
| | Todos | Inserta los cinco tipos de datos de arriba. | |
| Comentario | | Comentario | Mensaje introducido en la ficha Portada |

- 4 Sitúe las imágenes, cuadros de texto, etc., para crear una portada.



NOTA

Para información sobre el método de operación, consulte la Ayuda.

- 5 En la barra de menús, haga clic en [**Archivo**] y después en [**Guardar como**]. Introduzca el nombre de archivo y haga clic en el botón [**Guardar**].

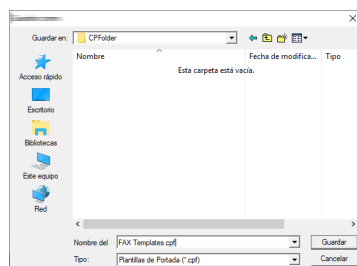

- 6 Cierre la pantalla [**Editar Portada**].
- 7 La nueva plantilla se registrará al principio de la lista y ahora se podrá seleccionar.

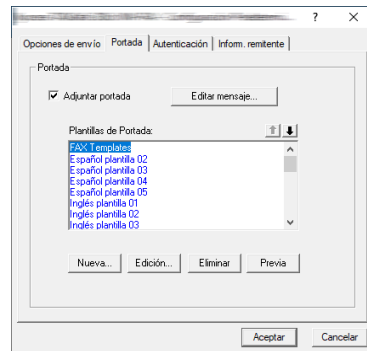

Control de Transmisión

Realice el siguiente procedimiento cuando desee usar el ordenador para comprobar el estado de una transmisión de fax que se esté procesando actualmente o para terminar realmente la transmisión.

Una vez que se empiece a procesar una transmisión de fax, aparecerá el icono Control de Transmisión en la barra de tareas de Windows.

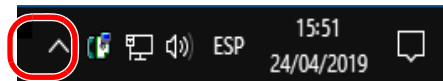

- 1 Haga doble clic en dicho icono para acceder a la ventana Control de Transmisión que indica el estado de todas las transmisiones en proceso.

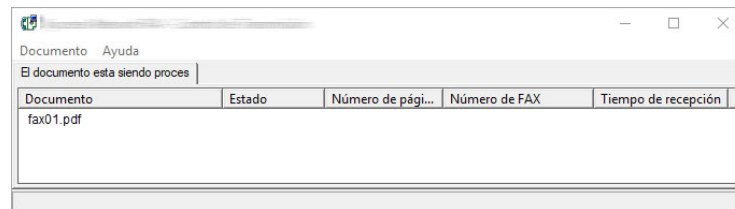

Para terminar una transmisión, seleccione dicha transmisión y después [**Cancelar**] en el menú **Documento**.

Finalización del Control de Transmisión

Haga clic con el botón secundario en el icono Control de Transmisión y seleccione [**Salida**].

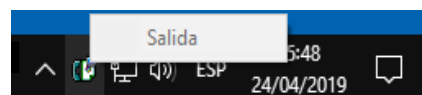

7 Administración de trabajos

En este capítulo se explican los siguientes temas:

| | |
|--|------|
| Herramientas para revisar los resultados de transmisión y el estado del registro | 7-2 |
| Revisión del historial de trabajos de FAX | 7-3 |
| Visualización de la pantalla de registro de trabajos | 7-3 |
| Impresión de informes administrativos (Config. inf. resultados) | 7-4 |
| Informes de resultados de envío | 7-4 |
| Imagen adjunta al enviar un fax de red | 7-5 |
| Informe de trabajo cancelado antes del envío | 7-5 |
| Informes de resultados de recepción de FAX | 7-6 |
| Informe de actividad (Infor. FAX saliente e Infor. FAX entrante) | 7-7 |
| Impresión de informes de actividad | 7-7 |
| Impresión automática | 7-7 |
| Página de estado | 7-8 |
| Notificación de los resultados de recepción de FAX por e-mail | 7-9 |
| Pantalla de confirmación de destinos | 7-11 |

Herramientas para revisar los resultados de transmisión y el estado del registro

Revise los resultados de transmisión de fax y el estado del registro utilizando las siguientes herramientas.

| Informes | Ubicación de visualización | Menú | Contenido que hay que revisar | Momento de la revisión | Página de referencia |
|---|----------------------------|--------------------------------------|--|---|----------------------|
| Revisión del historial de trabajos de FAX | Pantalla de mensajes | Env. reg. trab. Reg. Trab. imp. | Historial de los últimos 16 resultados de envío y recepción almacenados (incluidos otros trabajos que no son de FAX) | En cualquier momento | 7-3 |
| | | Reg. FAX sal. Reg. FAX entr. | Historial de los últimos 50 resultados de envío y recepción almacenados (solo trabajos de FAX) | En cualquier momento | |
| Informe de resultados de envío / Informe de resultados de recepción | Impresión de informes | Enviar Resultado Resultado RX FAX | Último resultado de envío o recepción | Impresión automática después de cada operación de envío o recepción (también es posible no imprimir o imprimir sólo errores.) | 7-4 |
| Informe de actividad | Impresión de informes | Infor. FAX sal. Infor. FAX entr. | Últimos 50 resultados de envío o recepción | En cualquier momento, y con impresión automática después de cada 50 envíos/recepciones | 7-7 |
| Página de estado | Impresión de informes | Página de estado | Estado del registro de número de FAX local, nombre de FAX local, configuración de la línea de fax, etc. | En cualquier momento | 7-8 |
| Notificación de resultados de recepción de FAX por e-mail | PC | Resultado RX FAX | Recepción de fax | La recepción de fax se notifica por e-mail. | 7-9 |

Revisión del historial de trabajos de FAX

Muestra el historial de los últimos 50 resultados tanto de envío como de recepción en la pantalla para comprobarlos.

NOTA

Aunque la contabilidad de trabajos esté activada, se muestran 50 resultados tanto de envío como de recepción independientemente de la ID de cuenta.

Para obtener más información acerca de la revisión del historial de trabajos, consulte:

➔ *Guía de uso de la máquina*

Visualización de la pantalla de registro de trabajos

1 Abra la pantalla.

Tecla [**Est./Canc. Trab.**] > tecla [**▲**] [**▼**] > [**Reg. trab. FAX**] > tecla [**OK**] > tecla [**▲**] [**▼**] > [**Reg. FAX sal.**] o [**Reg. FAX entr.**] > tecla [**OK**]

NOTA

Para comprobar el registro de almacenamiento de fax, seleccione la tecla [**Est./Canc. Trab.**] > tecla [**▲**] [**▼**] > [**Alm. Reg. trab.**] > tecla [**OK**].

2 Revisión.

Seleccione la tecla [**◀**] o [**▶**] para comprobar los detalles del trabajo.

Impresión de informes administrativos (Config. inf. resultados)

Puede imprimir varios informes administrativos para revisar los resultados de transmisión de fax o el estado de la configuración funcional.

Informes de resultados de envío

Cada vez que envía un fax, puede imprimir un informe para confirmar si el fax se ha enviado correctamente. También puede imprimir la imagen transmitida en el informe de resultados de envío.

1 Abra la pantalla.

Tecla [**Menú Sistema/Contador**] > tecla [**▲**] [**▼**] > [**Informe**] > tecla [**OK**] > tecla [**▲**] [**▼**] > [**Conf inf result.**] > tecla [**OK**] > tecla [**▲**] [**▼**] > [**Enviar Resultado**] > tecla [**OK**] > tecla [**▲**] [**▼**] > [**FAX**] > tecla [**OK**]

2 Configure la función.

1 [**Desactivado**] (no imprimir), [**Activado**] (imprimir), [**Sólo errores**] o [**Esp. cada trab.**] > tecla [**OK**]

Si selecciona [**Activado**], [**Sólo errores**] o [**Esp. cada trab.**], es posible configurar la impresión de la imagen transmitida.



NOTA

Cuando se selecciona [**Especif. para cada trabajo**], es posible configurar un informe de resultados de envío al transmitir.

➔ [Informe TX FAX \(página 3-22\)](#)

2 [**Desactivado**] (no impresión de la imagen transmitida), [**Imagen parcial**] (impresión de parte de la imagen transmitida a tamaño completo) o [**Imagen completa**] (impresión de toda la imagen transmitida a tamaño reducido) > tecla [**OK**]

Con imagen transmitida

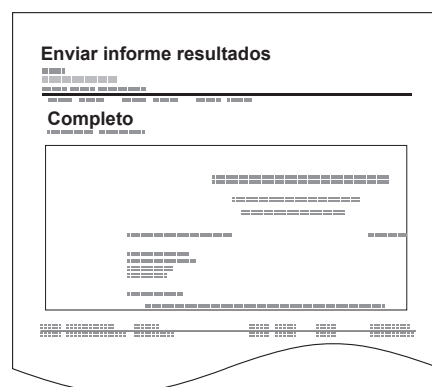

Sin imagen transmitida



Imagen adjunta al enviar un fax de red

Seleccione si la imagen que se va a adjuntar a un Informe de actividad será del [Cuerpo] o de la [Página de portada] al usar fax de red.

1 Abra la pantalla.

Tecla [Menú Sistema/Contador] > tecla [▲] [▼] > [Informe] > tecla [OK] > tecla [▲] [▼] > [Conf inf result.] > tecla [OK] > tecla [▲] [▼] > [Enviar Resultado] > tecla [OK] > tecla [▲] [▼] > [FAX red adjunto] > tecla [OK]

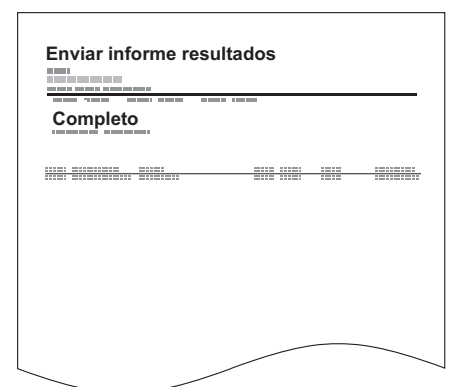
2 Abra la pantalla.

[Cuerpo] o [Portada] > tecla [OK]

Informe de trabajo cancelado antes del envío

Imprime un informe de resultados de envío cuando el trabajo se cancela antes de enviarse.



NOTA

No se muestra si las opciones E-mail/carpeta y Fax están ambas configuradas como [Desactivado] en Enviar informe resultados.

1 Abra la pantalla.

Tecla [Menú Sistema/Contador] > tecla [▲] [▼] > [Informe] > tecla [OK] > tecla [▲] [▼] > [Conf inf result.] > tecla [OK] > tecla [▲] [▼] > [Enviar Resultado] > tecla [OK] > tecla [▲] [▼] > [Canc antes envío] > tecla [OK]

2 Configure la función.

[Activado] o [Desactivado] > tecla [OK]

Formato del destinatario

Seleccione el formato del destinatario para el informe de resultados de envío.

El nombre y el destino que aparecen en Enviar informe resultados se toman de la información almacenada en la libreta de direcciones.

Si se selecciona [Destino o nombre], se muestra el nombre (nombre de destino) o el destino (número de fax) almacenado en la libreta de direcciones. Cuando en la libreta de direcciones se almacenan tanto el nombre como el destino, el nombre se muestra con la función Sustituir prioridad.

Si se selecciona [Destino y nombre], se muestran el nombre (nombre de destino) y el destino (número de fax).

Si el destino se introdujo directamente, solo se muestra el destino (número de FAX).



NOTA

No se muestra si las opciones E-mail/carpeta y Fax están ambas configuradas como [Desactivado] en Enviar informe resultados.

1 Abra la pantalla.

Tecla [**Menú Sistema/Contador**] > tecla [**▲**] [**▼**] > [**Informe**] > tecla [**OK**] > tecla [**▲**] [**▼**] > [**Conf inf result.**] > tecla [**OK**] > tecla [**▲**] [**▼**] > [**Enviar Resultado**] > tecla [**OK**] > tecla [**▲**] [**▼**] > [**Info. destino**] > tecla [**OK**]

2 Configure la función.

[**Destino o nombre**] o [**Destino y nombre**] > tecla [**OK**]

Informes de resultados de recepción de FAX

Cada vez que recibe un fax, puede imprimir un informe para confirmar si el fax se ha recibido correctamente.



NOTA

La recepción de fax también se puede notificar por e-mail en lugar de revisar el informe de resultados de recepción.

► [Notificación de los resultados de recepción de FAX por e-mail \(página 7-9\)](#)

1 Abra la pantalla.

Tecla [**Menú Sistema/Contador**] > tecla [**▲**] [**▼**] > [**Informe**] > tecla [**OK**] > tecla [**▲**] [**▼**] > [**Conf inf result.**] > tecla [**OK**] > tecla [**▲**] [**▼**] > [**Resultado RX FAX**] > tecla [**OK**]

2 Configure la función.

[**Desactivado**] (no imprimir), [**Activado**] (imprimir) o [**Error/Subdirecc.**] > tecla [**OK**] > [**Impres. informe**] > tecla [**OK**]



Informe de actividad (Infor. FAX saliente e Infor. FAX entrante)

Los informes de actividad son informes tanto de los faxes enviados como de los faxes recibidos. Cada informe muestra una lista de los últimos 50 datos de fax enviados o recibidos. Si se selecciona la impresión automática, un informe se imprime automáticamente después de cada 50 faxes enviados o recibidos.

Impresión de informes de actividad

Los últimos 50 datos de fax enviados o recibidos se imprimen como un informe.

1 Abra la pantalla.

Tecla [Est./Canc. Trab.] > tecla [▲] [▼] > [Reg. trab. FAX] > tecla [OK]

2 Imprimir

- 1 Seleccione [Infor. FAX sal.] para imprimir el informe de faxes enviados o [Infor. FAX entr.] para imprimir el informe de faxes recibidos.
- 2 Tecla [OK] > [Sí]
- 3 Se imprime el informe.

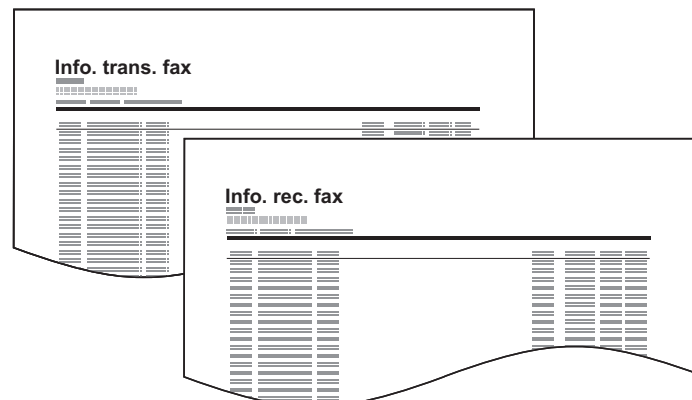

Impresión automática

Un informe de actividad se imprime automáticamente después de cada 50 faxes enviados o recibidos.

1 Abra la pantalla.

Tecla [Menú Sistema/Contador] > tecla [▲] [▼] > [Informe] > tecla [OK] > tecla [▲] [▼] > [Conf infor admin] > tecla [OK] > tecla [▲] [▼] > [Infor. FAX sal.] o [Infor. FAX entr.] > tecla [OK]

2 Configure la función.

[Desactivado] (no imprimir) o [Activado] (imprimir) > tecla [OK]

Página de estado

Una página de estado proporciona información sobre un número de configuraciones de usuario. La información relacionada con el FAX incluye el número de FAX local, el nombre de FAX local, la configuración de la línea de fax, etc. Imprima esta información según sea necesario.

1 Abra la pantalla.

Tecla [**Menú Sistema/Contador**] > tecla [**▲**] [**▼**] > [**Informe**] > tecla [**OK**] > tecla [**▲**] [**▼**] > [**Impres. informe**] > tecla [**OK**]

2 Imprimir

Tecla [**▲**] [**▼**] > [**Página de estado**] > tecla [**OK**] > [**Sí**]
Se imprime una página de estado.



Notificación de los resultados de recepción de FAX por e-mail

La recepción de fax también se puede notificar por e-mail en lugar de revisar el informe de resultados de recepción.

```
Job No.: 000019
Result: OK
End Time: Sun 24Oct2010 14:53:38
File Name: doc23042006145300

Result Job Type Address
-----
OK FAX 123456

-----
XX-XXXX
[00:c0:ee:1a:01:24]
-----
```



NOTA

Esta opción se muestra cuando Informe resultados RX FAX se ha configurado como **[Activado]** o **[Error/Subdirecc.]**.

➔ [Informes de resultados de recepción de FAX \(página 7-6\)](#)

Si se ha configurado **[Error/Subdirecc.]**, la notificación por e-mail se realiza cuando se produce un error o cuando se recibe el fax a un buzón de subdirección.

1 Abra la pantalla.

Tecla **[Menú Sistema/Contador]** > tecla **[▲]** **[▼]** > **[Informe]** > tecla **[OK]** > tecla **[▲]** **[▼]** > **[Conf inf result.]** > tecla **[OK]** > tecla **[▲]** **[▼]** > **[Resultado RX FAX]** > tecla **[OK]**

2 Configure la función.

1 Seleccione **[Activado]** o **[Error/Subdirecc.]**.



NOTA

Si selecciona **[Desactivado]**, no se envía una notificación de los resultados de las transmisiones recibidas.

2 Tecla **[OK]** > **[E-mail]** > tecla **[OK]**.



NOTA

Si selecciona **[Impres. informe]**, se imprimen los resultados de las transmisiones recibidas.

➔ [Informes de resultados de recepción de FAX \(página 7-6\)](#)

3 Seleccione el destino.

Selección desde la libreta de direcciones

1 Tecla [**▲**] [**▼**] > [**Libr. direc.**] > tecla [**OK**]

2 Seleccione el destino.



NOTA

Para obtener información sobre la selección de destinos desde la libreta de direcciones, consulte:

➔ [Selección desde la libreta de direcciones \(página 3-10\)](#)

3 Seleccione la tecla [**OK**].

Introducción de la dirección de e-mail

1 Tecla [**▲**] [**▼**] > [**Entr. Direc**] > tecla [**OK**]

2 Introduzca la dirección de e-mail que desee usando las teclas numéricas.

Para obtener más información acerca de la introducción de caracteres, consulte:

➔ [Método de introducción de caracteres \(página 10-2\)](#)

3 Seleccione la tecla [**OK**].

Pantalla de confirmación de destinos

Si Comp. antes env. se ha configurado como **[Activado]**, aparece una pantalla de confirmación de los destinos después de pulsar la tecla **[Inicio]**.

➔ *Guía de uso* de la máquina

Siga los pasos siguientes para confirmar los destinos:

1 Compruebe todos los destinos.

Confirme los destinos.



NOTA

Vea siempre todos los destinos y compruébelos. La transmisión solo será posible si se han visto todos los destinos.

2 Compruebe los detalles de los destinos.

Siga las siguientes operaciones para comprobar los detalles de los destinos:

- 1 Seleccione el destino cuyos detalles desea comprobar.
- 2 Tecla **[OK]** > **[Detalle]** > tecla **[OK]**
- 3 Se muestran los detalles del destino. Una vez finalizada la comprobación, seleccione la tecla **[OK]**.

3 Cambio de un destino.

Eliminar un destino

- 1 Seleccione el destino que desea eliminar.
- 2 Tecla **[OK]** > **[Eliminar]** > tecla **[OK]** > **[Sí]**
Se elimina el destino.

Agregar un destino

Para agregar el destino, seleccione **[Cancelar]** y vuelva a la pantalla de destinos.

4 Seleccione **[Sgte.]**.

Una vez finalizada la revisión de todos los destinos, seleccione **[Sgte.]**.

5 Pulse la tecla **[Inicio]**.

Se inicia el envío.

8 Configuración de fax

En este capítulo se explican los siguientes temas:

| | |
|--|------|
| Configuración predeterminada del fax | 8-2 |
| Opciones de configuración del Menú Sistema | 8-3 |
| Informe | 8-4 |
| Configuración común | 8-5 |
| FAX | 8-6 |
| Restricción de transmisión | 8-10 |
| Registro de números de FAX de permiso | 8-11 |
| Cambio de números de FAX de permiso | 8-12 |
| Eliminación de números de FAX de permiso | 8-12 |
| Registro de números de FAX de rechazo | 8-13 |
| Cambio de números de FAX de rechazo | 8-14 |
| Eliminación de números de FAX de rechazo | 8-14 |
| Registro del número de ID de permiso | 8-15 |
| Cambio de números de ID de permiso | 8-16 |
| Eliminación de números de ID de permiso | 8-16 |
| Configuración de la restricción de envío | 8-17 |
| Configuración de la restricción de recepción | 8-17 |
| Recepción n.º desconocido | 8-18 |
| Hora inutiliz. | 8-19 |
| Administración de cuentas | 8-21 |

Configuración predeterminada del fax

En esta sección se explican las opciones de configuración del fax del menú Sistema.

Seleccione la tecla **[Menú Sistema/Contador]** para mostrar la configuración de la pantalla de mensajes. A continuación, seleccione una de las opciones de configuración mostradas.

➔ [Funcionamiento \(página 2-5\)](#)

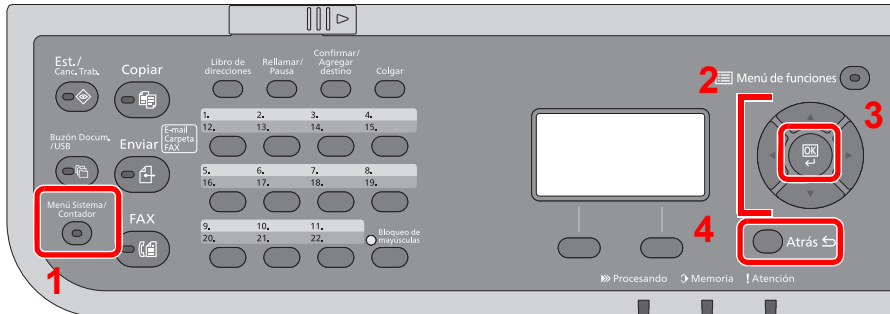

- 1 Muestra los elementos del Menú Sistema.
- 2 Selecciona el elemento mostrado o cambia el valor numérico.
- 3 Confirma la configuración seleccionada.
- 4 Cancela la configuración del menú actual para volver al menú de nivel superior.

NOTA

Si aparece la pantalla de autenticación de usuario, inicie sesión como usuario con privilegios de establecer esta configuración. Si no conoce su nombre de usuario ni contraseña de inicio de sesión, póngase en contacto con el administrador.

Si se ha cambiado la configuración predeterminada de las funciones, se puede seleccionar la tecla **[Reiniciar]** en cada pantalla de función para cambiar inmediatamente la configuración.

Opciones de configuración del Menú Sistema

A continuación se explican las opciones de configuración de la función de fax del Menú Sistema.



NOTA

Para obtener información sobre la configuración distinta a la configuración de fax, consulte:

➔ *Guía de uso de la máquina*

| Elemento | Descripción | Página de referencia |
|----------------------------|---|----------------------|
| Informe | Imprima informes para comprobar la configuración y el estado de la máquina. También se pueden configurar los valores predeterminados para la impresión de informes de resultado. | 8-4 |
| Configuración común | Configura el funcionamiento general de la máquina. | 8-5 |
| FAX | Configura las opciones para las funciones de fax. | 8-6 |
| Buzón de documentos | Configura las opciones relativas al buzón de subdirección y al buzón de sondeo. Para obtener información sobre el buzón de subdirección, consulte: ➔ Función de buzón de subdirección (página 5-10) Para obtener información sobre el buzón de sondeo, consulte: ➔ Comunicación de sondeo (página 5-19) | — |
| Editar destino | Establece la configuración de la libreta de direcciones. Para obtener información sobre la libreta de direcciones, consulte: ➔ Adición de un destino (Libreta de direcciones) (página 2-11) | — |

Informe

Imprima informes para comprobar la configuración y el estado de la máquina. También se pueden configurar los valores predeterminados para la impresión de informes de resultado.

Impresión de informe

| Elemento | Descripción |
|-------------------------|--|
| Página de estado | Una página de estado proporciona información sobre un número de configuraciones de usuario. La información relacionada con el FAX incluye el número de FAX local, el nombre de FAX local, la configuración de la línea de fax, etc. Imprima esta información según sea necesario. ➔ Página de estado (página 7-8) |

Conf infor admin

| Elemento | Descripción |
|-------------------------|---|
| Infor. FAX sal. | Un informe de actividad se imprime automáticamente después de cada 50 faxes enviados. Valor: Desactivado, Activado ➔ Informe de actividad (Infor. FAX saliente e Infor. FAX entrante) (página 7-7) |
| Infor. FAX entr. | Un informe de actividad se imprime automáticamente después de cada 50 faxes recibidos. Valor: Desactivado, Activado ➔ Informe de actividad (Infor. FAX saliente e Infor. FAX entrante) (página 7-7) |

Conf inf result.

| Elemento | Descripción |
|-------------------------|---|
| Enviar Resultado | Cada vez que envía un fax, puede imprimir un informe para confirmar si el fax se ha enviado correctamente. ➔ Informes de resultados de envío (página 7-4) |
| Resultado RX FAX | Cuando se recibe un fax, puede recibir una notificación mediante un informe de resultados de recepción o un mensaje de e-mail. ➔ Informes de resultados de recepción de FAX (página 7-6) |
| Aviso fin tbjo | Adjunta las imágenes enviadas a los avisos de fin de trabajo. Valor: No adjuntar, Adj. img enviada |

Configuración común

Configura el funcionamiento general de la máquina.

Sonido

| Elemento | Descripción |
|-----------------------|---|
| Alarma | Configure las opciones del sonido de alarma durante las operaciones de la máquina. |
| Fin de trabajo | Emite un sonido cuando se completa con normalidad un trabajo de impresión. <i>Valor:</i> Desactivado, Activado, Solo RX de FAX |
| Bocinas de fax | Ajuste el volumen del altavoz. Volumen de altavoz: Volumen del altavoz integrado cuando la línea está conectada al seleccionar la tecla [Colgar] . <i>Valor:</i> 0 Silencio, 1 Mínimo, 2, 3 Medio, 4, 5 Máximo |
| Monitor de fax | Ajuste el volumen del monitor. Volumen monitor: Volumen del altavoz integrado cuando la línea se conecta sin seleccionar la tecla [Colgar] como por ejemplo en la transmisión desde memoria. <i>Valor:</i> 0 Silencio, 1 Mínimo, 2, 3 Medio, 4, 5 Máximo |

Conf. orig/papel (Configuración de original y papel)

Establezca la configuración de los originales y el papel.

➔ [Guía de uso de la máquina](#)

Config. fecha

Configure la fecha y la hora del lugar donde se utiliza la máquina.

➔ [Configuración de la fecha y hora \(página 2-6\)](#)

Conf. temporiz.

| Elemento | Descripción |
|-----------------------|---|
| Hora inutiliz. | Esta función configura un período durante el que la máquina no imprimirá los faxes recibidos. ➔ Hora inutiliz. (página 8-19) |

Valores predet. Funciones

| Elemento | Descripción |
|-----------------------|---|
| Resolución FAX | Seleccione la resolución de escaneo predeterminada. <i>Valor:</i> 200x100ppp Norm., 200x200ppp fino, 200x400ppp SFino, 400x400ppp UFin |
| Esc cont-FAX | Configure los valores predeterminados del escaneo continuo. <i>Valor:</i> Desactivado, Activado |

Mostr. est./reg.

| Elemento | Descripción |
|------------------------|---|
| Registro de FAX | Configure el método de visualización del estado/registro. <i>Valor:</i> Mostrar todo, Ocultar todo |

Most. mens.apag.

| Elemento | Descripción |
|-------------------------|---|
| Most. mens.apag. | Configure el modo de si mostrar un mensaje de confirmación cuando se apaga la máquina. <i>Valor:</i> Desactivado, Activado |



FAX



Se pueden configurar opciones relativas a la función de fax.

TX/RX común

| Elemento | Descripción |
|-------------------------|--|
| Clave encriptac. | Se utiliza para registrar una clave de encriptación para las comunicaciones encriptadas. ➔ Encriptación (página 5-26) |



Transmisión

| Elemento | Descripción |
|-------------------------|---|
| TTI | La identificación de terminal de transmisión (TTI) es la información de la máquina de envío (terminal de transmisión) que imprime la máquina de recepción en el fax recibido. La información incluye la fecha y hora de transmisión, el número de páginas enviadas, el nombre y el número de fax. Esta máquina permite al usuario seleccionar si la TTI se imprimirá en el fax en el sistema de recepción. En cuanto a la ubicación de la información que se imprimirá, puede seleccionar dentro o fuera de la imagen de página que está enviando. <i>Valor:</i> Desactivado, Exterior, Interior  NOTA: Normalmente, el nombre de FAX local se imprime en la identificación del terminal de transmisión (TTI). Sin embargo, cuando la contabilidad de trabajos está activada y envía originales después de introducir un ID de cuenta, se imprime el nombre de cuenta. ➔ Identificación del terminal de transmisión (TTI) (página 2-7) |
| Nombre FAX local | Registre el nombre de FAX local impreso en el área de la identificación del terminal de transmisión (TTI). ➔ Nombre FAX local (página 2-7) |
| Usar nom. cuenta | Seleccione si se va a usar o no el nombre de cuenta como nombre de FAX local. <i>Valor:</i> Desactivado, Activado |
| ID de FAX local | Registre el ID de FAX local. ➔ ID de FAX local (página 2-8)  NOTA: El ID de FAX local se utiliza para limitar las transmisiones. ➔ Restricción de transmisión (página 8-10) |
| Número FAX local | Registre el nombre de FAX local impreso en el área de la identificación del terminal de transmisión (TTI). ➔ Número FAX local (página 2-8) |
| Modo marcac. FAX | Seleccione la línea de teléfono de acuerdo con el tipo de línea que tenga contratado. Tenga en cuenta que si selecciona una línea de teléfono equivocada no podrá enviar faxes. <i>Valor:</i> Tono(DTMF), Pulso(10PPS)  NOTA: Esta opción no aparece en algunas regiones. ➔ Modo marcac. FAX (página 2-9) |
| Veces reintento | Se puede cambiar automáticamente la cantidad de reintentos. <i>Valor:</i> 0 - 14 |

| Elemento | Descripción |
|----------------------------------|---|
| Transmisión ECM | <p>Configure si se ejecuta la transmisión ECM. ECM es un modo de comunicación especificado por la ITU-T (International Telecommunication Union) que retransmite los datos cuando se produce un error. Las máquinas de fax que disponen del modo ECM comprueban si hay errores durante la comunicación, de modo que se previene la distorsión de la imagen a causa del ruido en la línea y otras condiciones. Valor: Activado, Desactivado</p> <p> NOTA Cuando hay una gran cantidad de ruido en la línea, la comunicación puede llevar algo más de tiempo si está seleccionada la opción [Desactivado].</p> |
| Velocidad de inicio de TX | <p>Configure la velocidad de inicio de transmisión. Cuando las condiciones de comunicación son malas, es posible que el fax no se transmita correctamente. En tal caso, configure un valor inferior para Velocidad de inicio de TX. Valor: 9600bps, 14400bps, 33600bps</p> <p> NOTA Normalmente, se debe usar con la configuración predeterminada.</p> |
| Esc.Cont.Cristal | <p>Establece la configuración predeterminada de Escaneo continuo que se utiliza cuando se coloca el original en el cristal de exposición para transmitirlo. Valor: Desactivado, Activado</p> <p> NOTA: Si selecciona [Activado], esta opción tiene prioridad sobre la configuración de Escaneo continuo (FAX) y Escaneo continuo.</p> <p>➔ Esc cont-FAX (página 8-5) Escaneo continuo (página 3-18)</p> |

Recepción

| Elemento | Descripción |
|-------------------------|---|
| Tipo papel fax | <p>Especifique el tipo de papel que se utilizará para imprimir el fax recibido. Valor: Todos los tipos de papel, Normal, Rugoso, Pergamino, Etiquetas, Reciclado, Bond, Cartulina, Coloreado, Sobre, Grueso, Recubierto, Alta calidad, Personaliz 1-8</p> <p>➔ Tipo de papel para la impresión (página 4-6)</p> |
| Timbres(Normal) | <p>Si el método de recepción es recepción automática de fax, se puede cambiar según sea necesario el número de timbres hasta que la máquina responde. Valor: 1 - 15</p> |
| Timbres(TAD) | <p>Si el método de recepción es recepción con cambio automático de FAX/contestador automático, se puede cambiar según sea necesario el número de timbres hasta que la máquina responde. Valor: 1 - 15</p> |
| Timbres(FAX/TEL) | <p>Si el método de recepción es recepción con cambio automático de FAX/TEL, se puede cambiar según sea necesario el número de timbres hasta que la máquina responde. Valor: 0 - 15 Para Timbres(FAX/TEL), este cambio solo es posible en algunos países.</p> |
| Config. reenvío | <p>Establezca la configuración de reenvío. ➔ Configuración de reenvío (página 5-2)</p> |
| Modo recepción | <p>Seleccionar el modo de recepción. Valor: Auto(Normal), Auto(FAX/TEL), Auto (contestador), Manual, Auto(DRD) Si selecciona Auto(DRD), elija el patrón DRD. Valor: Patrón 1 (Timbre normal), Patrón 2 (Doble timbre), Patrón 3 (Corto-Corto-Largo), Patrón 4 (Corto-Largo-Corto) El modo de recepción DRD sólo está disponible en algunos países. ➔ Recepción DRD (solo disponible en algunos países.) (página 5-34)</p> |

| Elemento | Descripción |
|---|---|
| Fecha/hora de RX | <p>La función Fecha/hora de recepción agrega la fecha y la hora de recepción, la información del remitente y el número de páginas en la parte superior de cada página cuando se imprime el mensaje. Resulta útil para confirmar la hora de recepción si el fax es de otra zona horaria.</p> <p>Valor: Desactivado, Activado</p> <p>➔ Fecha/hora de RX (página 4-7)</p> |
| Impres. 2 en 1 | <p>Cuando reciba un original de tamaño Statement o A5 de varias páginas, esta función imprime 2 páginas del original a la vez en una hoja de papel de tamaño Letter o A4.</p> <p>Valor: Desactivado, Activado</p> <p>➔ Impresión 2 en 1 (página 4-7)</p> |
| Impresión lotes | <p>Cuando se recibe un fax de varias páginas, las páginas se imprimen como un lote una vez que se han recibido todas las páginas. Si se selecciona [Desactivado], cada página se imprime conforme se recibe.</p> <p>Valor: Desactivado, Activado</p> <p>➔ Impresión lotes (página 4-7)</p> |
| Ma.re.ca.es.(SW) | <p>Para iniciar la recepción de fax desde el teléfono conectado, realice la operación siguiente.</p> <p>Valor: 00 - 99</p> <p>➔ Función de cambio remoto (página 5-38)</p> |
| RX encriptada | <p>Activa la recepción con comunicación encriptada.</p> <p>Valor: Desactivado, Activado</p> <p>Si se activa, seleccione la clave de encriptación.</p> <p>➔ Encriptación (página 5-26)</p> |
| Impresión dúplex (a doble cara) | <p>Si las distintas páginas de datos recibidas son igual de anchas, se pueden imprimir en ambas caras del papel con el mismo ancho que los datos.</p> <p>Valor: Desactivado, Activado</p> <p>➔ Impresión dúplex (a doble cara) (página 4-7)</p> |
| Recepción ECM | <p>Configure si se ejecuta la recepción ECM.</p> <p>ECM es un modo de comunicación especificado por la ITU-T (International Telecommunication Union) que retransmite los datos cuando se produce un error. Las máquinas de fax que disponen del modo ECM comprueban si hay errores durante la comunicación, de modo que se previene la distorsión de la imagen a causa del ruido en la línea y otras condiciones.</p> <p>Valor: Activado, Desactivado</p> <p> NOTA</p> <p>Cuando hay una gran cantidad de ruido en la línea, la comunicación puede llevar algo más de tiempo si está seleccionada la opción [Desactivado].</p> |
| Velocidad de inicio de recepción | <p>Cambie el valor de Velocidad de inicio de recepción.</p> <p>Cuando las condiciones de comunicación son malas, es posible que el fax no se reciba correctamente. En tal caso, configure un valor inferior para Velocidad de inicio de recepción.</p> <p>Valor: 9600bps, 14400bps, 33600bps</p> <p> NOTA</p> <p>Normalmente, se debe usar con la configuración predeterminada.</p> |

Restricción de TX/RX

Esta función permite enviar o recibir originales solo cuando se satisfacen los requisitos de comunicación.

➔ [Restricción de transmisión \(página 8-10\)](#)

Sel. comb.teclas (Configuración de la tecla de Selección)

Si registra una función en la tecla de Selección izquierda o Selección derecha, puede configurar rápidamente la función al usar funciones de fax.

| Elemento | Descripción |
|----------|---|
| Izq. | Puede registrar una de las siguientes funciones en cada tecla. Valor: Ninguno, Modo Silencio, Tamaño original, Imagen original, Resolución FAX, Orient. original, Escaneo continuo, Ingr. nom. arch., Aviso fin tbo, TX FAX retrasad., TX FAX directa, RX sondeo de FAX, Informe TX FAX, Densidad, Dúplex |
| Der. |  NOTA [Informe TX FAX] se muestra cuando [Resultado TX FAX] se ha configurado como [Esp. cada trab.]. ➔ Informes de resultados de envío (página 7-4) |

Entr. dest.(FAX)

| Elemento | Descripción |
|------------------|---|
| Entr. dest.(FAX) | Seleccione si se permite el ingreso directo del destino. Si esta opción está configurada como [Prohibir], no se puede introducir el destino directamente. Valor: Permitir, Prohibir |

Restricción de transmisión

Esta función permite enviar o recibir originales solo cuando se satisfacen los requisitos de comunicación. Utilizando esta función puede limitar las partes con las que se comunica.

En concreto, debe registrar requisitos de comunicación (números de FAX con permiso/números de ID con permiso) y definir el límite de transmisión con antelación. Cuando la máquina envía o recibe originales, no tiene que efectuar ninguna operación especial para esta función. Simplemente utilice la máquina como lo hace habitualmente. Cuando se inicia el envío o la recepción, la máquina lleva a cabo correctamente las transmisiones que satisfacen los requisitos de comunicación; pero, si la transmisión no satisface los requisitos, la máquina indica un error. Este modo también permite establecer una **[Lista de rechazos]** para Restricción de recepción de modo que se rechace la recepción de faxes de remitentes que estén en la lista de números de fax rechazados o cuyo número de fax local no esté registrado. (Puede seleccionar si se permite o rechaza la recepción de una parte cuyo número de fax local no esté registrado en "Recepción n.º desconocido".)

➔ [Recepción n.º desconocido \(página 8-18\)](#)



NOTA

Antes de utilizar la restricción de transmisiones, asegúrese de leer los requisitos previos, los requisitos para establecer comunicaciones y los requisitos de rechazo de recepción que se indican a continuación, y consulte con las partes con las que se comunica.

| | Requisitos previos | Requisitos para establecer la comunicación |
|------------------------|--|---|
| Restricciones de envío | <ul style="list-style-type: none"> Registrar los números de FAX o números de ID permitidos.* ➔ Registro de números de FAX de permiso (página 8-11) Registro del número de ID de permiso (página 8-15) La configuración de restricción de envío se especifica en [Lis perm+Lib dir] en las restricciones de envío. ➔ Configuración de la restricción de envío (página 8-17) Registrar los números de FAX locales y los ID de FAX locales de las otras partes. | <ul style="list-style-type: none"> El número de FAX local del destinatario coincide con el número de FAX permitido registrado en la máquina. El ID de FAX local del destinatario coincide con el ID permitido registrado en la máquina. Si el número se marcó usando la libreta de direcciones o una tecla de un toque, los últimos 4 dígitos del número marcado coinciden con los últimos 4 dígitos del número de FAX local del destinatario. (Excluye las transmisiones manuales.) |
| Recepción de recepción | <ul style="list-style-type: none"> Registrar los números de FAX o números de ID permitidos.** ➔ Registro de números de FAX de permiso (página 8-11) Registro del número de ID de permiso (página 8-15) La configuración de restricción de recepción se especifica en [Lis perm+Lib dir] en las restricciones de recepción. ➔ Configuración de la restricción de recepción (página 8-17) Registrar los números de FAX locales y los ID de FAX locales de las otras partes. | <ul style="list-style-type: none"> El número de FAX local del remitente coincide con el número de FAX permitido registrado en la máquina. El ID de FAX local del remitente coincide con el ID permitido registrado en la máquina. Un número de fax que coincida con los últimos 4 dígitos del número de FAX local del remitente se registra en la libreta de direcciones. |

* Si no hay ningún número de FAX permitido ni ningún número de ID permitido registrado para el destinatario, el envío no se rechaza.

** Si no hay ningún número de FAX permitido ni ningún número de ID permitido registrado para el remitente, la recepción no se rechaza.

| | Requisitos previos | Requisitos de rechazo de recepción |
|----------------------|--|---|
| Rechazo de recepción | <ul style="list-style-type: none"> Registrar números de FAX de rechazo.* ➔ Registro de números de FAX de rechazo (página 8-13) La configuración de las restricciones de recepción se especifica en [Lista rechazos] en Restricciones de recepción. ➔ Configuración de la restricción de recepción (página 8-17) | <ul style="list-style-type: none"> El número de FAX local del remitente no está registrado. El número de FAX del remitente coincide con el número de FAX de rechazo registrado en la máquina. |

* Si no hay registrado ningún número de FAX de rechazo, se rechazan únicamente las llamadas de remitentes cuyos números de FAX locales (entradas de información de FAX local, no los números de línea reales) no estén registrados.

Registro de números de FAX de permiso



NOTA

Se pueden registrar hasta 25 números de FAX de permiso.

1 Abra la pantalla.

Tecla [**Menú Sistema/Contador**] > tecla [**▲**] [**▼**] > [**FAX**] > tecla [**OK**] > tecla [**▲**] [**▼**] > [**Restricc. TX/RX**] > tecla [**OK**] > tecla [**▲**] [**▼**] > [**Lista nro. perm.**] > tecla [**OK**]

2 Agregue un número de fax de permiso.

1 [**Menú**] > tecla [**▲**] [**▼**] > [**Agreg. núm. fax**] > tecla [**OK**]

2 Use las teclas numéricas para introducir un número de fax de permiso.



NOTA

Se pueden introducir hasta 20 dígitos.

3 Seleccione la tecla [**OK**].

3 Para registrar otro número de fax de permiso, repita los pasos del 2-1 al 2-3.

Cambio de números de FAX de permiso

1 Abra la pantalla.

Tecla [Menú Sistema/Contador] > tecla [▲] [▼] > [FAX] > tecla [OK] > tecla [▲] [▼] > [Restricc. TX/RX] > tecla [OK] > tecla [▲] [▼] > [Lista nro. perm.] > tecla [OK]

2 Cambio.

- 1 Seleccione el número de FAX de permiso que desee cambiar.
- 2 Seleccione la tecla [OK].
- 3 Use las teclas numéricas para volver a introducir el número de fax de permiso.



NOTA

Para conocer el procedimiento de introducción de un número, consulte:

➔ [Registro de números de FAX de permiso \(página 8-11\)](#)

- 4 Seleccione la tecla [OK].

Eliminación de números de FAX de permiso

1 Abra la pantalla.

Tecla [Menú Sistema/Contador] > tecla [▲] [▼] > [FAX] > tecla [OK] > tecla [▲] [▼] > [Restricc. TX/RX] > tecla [OK] > tecla [▲] [▼] > [Lista nro. perm.] > tecla [OK]

2 Eliminación.

- 1 Seleccione el número de FAX de permiso que desee eliminar.
- 2 [Menú] > tecla [▲] [▼] > [Eliminar] > tecla [OK] > [Sí]

Registro de números de FAX de rechazo



NOTA

Se pueden registrar hasta 25 números de FAX de rechazo.

1 Abra la pantalla.

Tecla [Menú Sistema/Contador] > tecla [▲] [▼] > [FAX] > tecla [OK] > tecla [▲] [▼] > [Restricc. TX/RX] > tecla [OK] > tecla [▲] [▼] > [Lista nro rechaz] > tecla [OK]

2 Agregar un número de FAX de rechazo

1 [Menú] > tecla [▲] [▼] > [Agreg. núm. fax] > tecla [OK]

2 Use las teclas numéricas para introducir un número de fax de rechazo.



NOTA

Se pueden introducir hasta 20 dígitos.

3 Seleccione la tecla [OK].

3 Para registrar otro número de FAX de rechazo, repita los pasos del 2-1 al 2-3.

Cambio de números de FAX de rechazo

1 Abra la pantalla.

Tecla [Menú Sistema/Contador] > tecla [▲] [▼] > [FAX] > tecla [OK] > tecla [▲] [▼] > [Restricc. TX/RX] > tecla [OK] > tecla [▲] [▼] > [Lista nro rechaz] > tecla [OK]

2 Cambio.

- 1 Seleccione el número de FAX de rechazo que desee cambiar.
- 2 Seleccione la tecla [OK].
- 3 Use las teclas numéricas para volver a introducir el número de fax de rechazo.



NOTA

Para conocer el procedimiento de introducción de un número, consulte:

➔ [Registro de números de FAX de rechazo \(página 8-13\)](#)

- 4 Seleccione la tecla [OK].

Eliminación de números de FAX de rechazo

1 Abra la pantalla.

Tecla [Menú Sistema/Contador] > tecla [▲] [▼] > [FAX] > tecla [OK] > tecla [▲] [▼] > [Restricc. TX/RX] > tecla [OK] > tecla [▲] [▼] > [Lista nro rechaz] > tecla [OK]

2 Eliminación.

- 1 Seleccione el número de FAX de rechazo que desee eliminar.
- 2 [Menú] > tecla [▲] [▼] > [Eliminar] > tecla [OK] > [Sí]

Registro del número de ID de permiso



NOTA

Se pueden registrar hasta 10 números de ID de permiso.

1 Abra la pantalla.

Tecla [Menú Sistema/Contador] > tecla [▲] [▼] > [FAX] > tecla [OK] > tecla [▲] [▼] > [Restricc. TX/RX] > tecla [OK] > tecla [▲] [▼] > [Lista ID perm.] > tecla [OK]

2 Agregue un número de ID de permiso.

1 [Menú] > tecla [▲] [▼] > [Agregar ID fax] > tecla [OK]

2 Utilice las teclas numéricas para introducir el número de ID de permiso (de 0000 a 9999).

3 Seleccione la tecla [OK].

3 Para registrar otro número de ID de permiso, repita los pasos del 2-1 al 2-3.

Cambio de números de ID de permiso

1 Abra la pantalla.

Tecla [Menú Sistema/Contador] > tecla [▲] [▼] > [FAX] > tecla [OK] > tecla [▲] [▼] > [Restricc. TX/RX] > tecla [OK] > tecla [▲] [▼] > [Lista ID perm.] > tecla [OK]

2 Cambio.

- 1 Seleccione el número de ID de permiso que desee cambiar.
- 2 Seleccione la tecla [OK].
- 3 Utilice las teclas numéricas para volver a introducir el número de ID de permiso.



NOTA

Para conocer el procedimiento de introducción de un número, consulte:

➔ [Registro del número de ID de permiso \(página 8-15\)](#)

- 4 Seleccione la tecla [OK].

Eliminación de números de ID de permiso

1 Abra la pantalla.

Tecla [Menú Sistema/Contador] > tecla [▲] [▼] > [FAX] > tecla [OK] > tecla [▲] [▼] > [Restricc. TX/RX] > tecla [OK] > tecla [▲] [▼] > [Lista ID perm.] > tecla [OK]

2 Eliminación.

- 1 Seleccione el número de ID de permiso que desee eliminar.
- 2 [Menú] > tecla [▲] [▼] > [Eliminar] > tecla [OK] > [Sí]

Configuración de la restricción de envío

Restrinja las partes a las que envía originales únicamente a las registradas en los números de FAX de permiso y los números de ID de permiso, así como a las registradas en la libreta de direcciones. Para cambiar la restricción de envío, siga los pasos de abajo.

1 Abra la pantalla.

Tecla [**Menú Sistema/Contador**] > tecla [**▲**] [**▼**] > [**FAX**] > tecla [**OK**] > tecla [**▲**] [**▼**] > [**Restricc. TX/RX**] > tecla [**OK**] > tecla [**▲**] [**▼**] > [**Restricción TX**] > tecla [**OK**]

2 Configure la función.

[**Desactivado**] o [**Lis perm+Lib dir**] > tecla [**OK**]

Para restringir las otras partes a las que envía originales únicamente a las registradas en los números de FAX de permiso y los números de ID de permiso, así como a las registradas en la libreta de direcciones, seleccione [**Lis perm+Lib dir**].

Configuración de la restricción de recepción

Restrinja los faxes entrantes de modo que se reciban originales únicamente de los remitentes registrados en los números de FAX de permiso y los números de ID de permiso, y de los remitentes registrados en la libreta de direcciones. Este modo también permite establecer una [**Lista de rechazos**] para Restricción de recepción de modo que se rechace la recepción de faxes de remitentes que estén en la lista de números de fax rechazados o cuyo número de fax local no esté registrado. (Puede seleccionar si se permite o rechaza la recepción de una parte cuyo número de fax local no esté registrado en "Recepción n.º desconocido".)

➔ [Recepción n.º desconocido \(página 8-18\)](#)

Para cambiar la restricción de recepción, siga los pasos de abajo.

1 Abra la pantalla.

Tecla [**Menú Sistema/Contador**] > tecla [**▲**] [**▼**] > [**FAX**] > tecla [**OK**] > tecla [**▲**] [**▼**] > [**Restricc. TX/RX**] > tecla [**OK**] > tecla [**▲**] [**▼**] > [**Restricc. de RX**] > tecla [**OK**]

2 Configure la función.

[**Desactivado**], [**Lis perm+Lib dir**] o [**Lista rechazos**] > tecla [**OK**]

Para restringir las otras partes de las que recibe originales únicamente a las registradas en los números de FAX de permiso y los números de ID de permiso, así como a las registradas en la libreta de direcciones, seleccione [**Lis perm+Lib dir**].

Para bloquear los faxes entrantes de los remitentes registrados en los números de FAX de rechazo, seleccione [**Lista de rechazos**].

Recepción n.º desconocido

Seleccione si recibir el fax de un número desconocido cuando esté configurado [**Lista de rechazos**] para Restricción de RX.

Para cambiar la restricción de recepción para el número de fax desconocido, siga los pasos de abajo.

1 Abra la pantalla.

Tecla [**Menú Sistema/Contador**] > tecla [**▲**] [**▼**] > [**FAX**] > tecla [**OK**] > tecla [**▲**] [**▼**] > [**Restricc. TX/RX**] > tecla [**OK**] > tecla [**▲**] [**▼**] > [**Nº descon. Recep**] > tecla [**OK**]

2 Configure la función.

[**Prohibir**] o [**Permitir**] > tecla [**OK**]

Para recibir faxes de números desconocidos, seleccione [**Permitir**].

Para rechazar faxes de números desconocidos, seleccione [**Prohibir**].

Hora inutiliz.

Esta función configura un período durante el que la máquina no imprimirá los faxes recibidos.



IMPORTANTE

Cuando se configura la opción Hora inutiliz., además de la impresión de fax, las demás operaciones de impresión estarán prohibidas durante el período de Hora inutiliz., incluidas la impresión de trabajos de copia, trabajos de impresión e impresión desde la memoria USB.

Los faxes y los trabajos de impresión recibidos durante el período de Hora inutiliz. se imprimirán transcurrido dicho período o cuando se cancele temporalmente el período de Hora inutiliz.



NOTA

Si aparece la pantalla de introducción del nombre de usuario de inicio de sesión durante las operaciones, inicie sesión siguiendo las instrucciones de la *Guía de uso* de la máquina con respecto al nombre de usuario y a la contraseña de administrador.

1 Abra la pantalla.

Tecla [Menú Sistema/Contador] > tecla [▲] [▼] > [Config. común] > tecla [OK] > tecla [▲] [▼] > [Conf. temporiz.] > tecla [OK] > tecla [▲] [▼] > [Hora inutiliz.] > tecla [OK]

2 Configure la función.

tecla [▲] [▼] > [Activado] > tecla [OK].

Configure la hora inutilizable.

1 Configure las horas y los minutos de la hora de inicio.



NOTA

Seleccione la tecla [▲] o [▼] para introducir un número.

Seleccione la tecla [◀] o [▶] para desplazar el cursor a la posición donde desea introducir un valor, que se muestra resaltada.

2 Seleccione la tecla [OK].

3 Configure las horas y los minutos de la hora de fin.



NOTA

Seleccione la tecla [▲] o [▼] para introducir un número.

Seleccione la tecla [◀] o [▶] para desplazar el cursor a la posición donde desea introducir un valor, que se muestra resaltada.

Si se configura la misma hora como hora de inicio y como hora de fin, no puede usar todo el día.

4 Seleccione la tecla [OK].

Configurar el código de cancelación

Especifique el código para cancelar temporalmente el valor de período inutilizable durante la hora inutilizable.

- 1 Introduzca el código de desbloqueo (de 0000 a 9999).
- 2 Seleccione [**Aceptar**].



NOTA

Para usar temporalmente la máquina durante el período de Hora inutilizable, introduzca el código de desbloqueo y seleccione [**Inicio de sesión**].

Administración de cuentas

La administración de cuentas es la administración de usuarios que especifica los usuarios que pueden utilizar la máquina y la contabilidad de trabajos que controla el uso por cuenta. En la contabilidad de usuarios, se pueden administrar hasta 100 usuarios utilizando ID de usuario y contraseñas.

En la contabilidad de trabajos, se puede conocer el estado de uso del fax de hasta 100 cuentas para el envío de originales y reserva de comunicaciones después de introducir el ID de la cuenta. Para obtener información sobre cada método de administración, consulte:

➔ Guía de uso de la máquina

Será necesario iniciar sesión si están activadas la administración de usuarios o de departamentos. Para obtener información sobre el método de inicio de sesión, consulte:

➔ [Inicio y cierre de sesión \(logout\) \(página 3-14\)](#)

Descripción de la contabilidad de usuarios

| Elemento | Descripción |
|---|---|
| Registro de usuario | Registre los privilegios de acceso, el ID de usuario y la contraseña. |
| Activación/Desactivación de la contabilidad de usuarios | Active la contabilidad de usuarios. |



NOTA

➔ [Guía de uso de la máquina](#)

Descripción de la contabilidad de trabajos

| Elemento | Descripción |
|---|---|
| Registro de la cuenta | Registre el nombre de cuenta y el ID de cuenta. Se pueden introducir hasta 8 dígitos. |
| Activación/Desactivación de la contabilidad de trabajos | Active la contabilidad de trabajos. |
| Restricción de envío de FAX | Restringe el número de hojas de fax que se pueden enviar. Puede prohibir el uso de esta función de envío o cancelar la restricción de envío. |
| Recuento del número de hojas utilizadas | Puede reiniciar el recuento, para referirse al número de hojas de fax que se enviarán y al tiempo necesario para enviar faxes para todas las cuentas o para cuentas determinadas. |
| Impresión del informe de contabilidad | Puede imprimir el número de páginas impresas y enviadas que se han contado para todas las cuentas. |



NOTA

➔ [Guía de uso de la máquina](#)

Modos de comunicación sujetos a la contabilidad de trabajos

- Transmisión normal
- Transmisión retrasada
- Transmisión de multidifusión
- Transmisión con subdirección
- Transmisión encriptada
- Envío manual cuando se marca de esta máquina al sistema de recepción
- Recepción de sondeo
- Envío de faxes desde un PC

Restricción de la función de uso

Si se ha activado la contabilidad de trabajos, deberá introducir el ID de cuenta cuando lleve a cabo las operaciones siguientes.

- Transmisión normal
- Transmisión retrasada
- Transmisión de multidifusión
- Transmisión con subdirección
- Salida desde buzón de subdirección
- Transmisión encriptada
- Envío manual cuando se marca de esta máquina al sistema de recepción
- Recepción de sondeo
- Envío de faxes desde un PC

Si se ha activado la contabilidad de trabajos, la función de transmisión por lotes sólo funcionará para la comunicación que deba llevar a cabo el mismo ID de cuenta. La comunicación que deba llevar a cabo un ID de cuenta distinto no se efectúa como transmisión por lotes.

Normalmente, el nombre de FAX local se imprime en la identificación del terminal de transmisión (TTI). Sin embargo, cuando Usar nom. cuenta está configurado como Activado, se imprime el Nombre de cuenta.

9 Solución de problemas

En este capítulo se explican los siguientes temas:

| | |
|---|------|
| Indicadores durante la operación de envío/recepción | 9-2 |
| Respuesta al parpadeo del indicador Atención | 9-2 |
| Precauciones al apagar la máquina | 9-3 |
| Mensajes | 9-4 |
| Lista de códigos de error | 9-6 |
| Solución de problemas | 9-9 |
| Preguntas frecuentes | 9-11 |

Indicadores durante la operación de envío/recepción

Los indicadores **[Procesando]** y **[Memoria]** muestran el estado de la transmisión de fax.

- El indicador **[Procesando]** parpadea durante la transmisión y recepción de fax.
- El indicador **[Memoria]** parpadea cuando los datos de origen se almacenan en la memoria para la transmisión desde memoria.
- El indicador **[Memoria]** está encendido cuando hay datos de origen almacenados en la memoria para la transmisión retrasada.

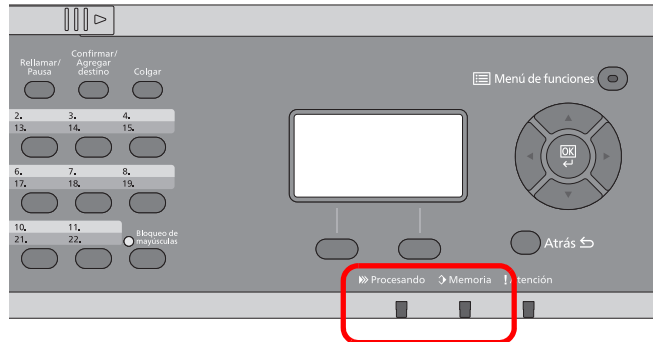

Respuesta al parpadeo del indicador Atención

Si el indicador **[Atención]** parpadea, compruebe la pantalla de mensajes. Si no se presenta el mensaje en la pantalla de mensajes, compruebe lo siguiente:

| Síntoma | Puntos de verificación | Acciones correctivas | Página de referencia |
|-------------------------|---|---|----------------------|
| No se puede enviar fax. | ¿El cable modular está bien conectado? | Conecte el cable modular correctamente. | — |
| | ¿Se han registrado correctamente los números de fax o números de ID permitidos? | Compruebe que se han registrado correctamente el número de fax y el número de ID permitido. | 8-10 |
| | ¿Se ha producido un error de comunicación? | Compruebe los códigos de error en el informe de resultados de TX/RX y en el informe de actividad. Si el código de error empieza por "U" o "E", lleve a cabo el procedimiento correspondiente. | 9-6 |
| | ¿Está la línea de fax de destino ocupada? | Vuelva a enviar el fax. | — |
| | ¿Responde la máquina de fax de destino? | Vuelva a enviar el fax. | — |
| | ¿Hay un error distinto de los de arriba? | Póngase en contacto con el servicio técnico. | — |

Precauciones al apagar la máquina

Para apagar la máquina, pulse el interruptor de encendido. No puede recibir automáticamente un fax cuando el interruptor de encendido está apagado.

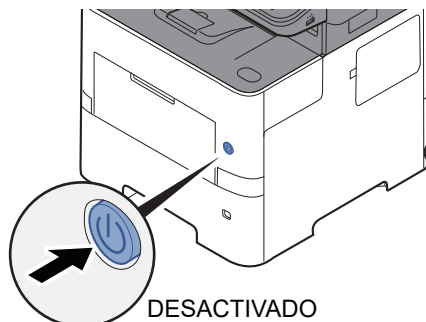

Si se configura [**Most. mens.apag.**], aparece una pantalla de confirmación de apagado.

La máquina tarda alrededor de 3 minutos en apagarse.

➔ [Most. mens.apag. \(página 8-6\)](#)

Mensajes

En caso de error, la pantalla puede mostrar uno de los mensajes de la lista siguiente. Estos mensajes le permitirán identificar y corregir el problema.

NOTA

Cuando se produce un error de transmisión, se genera un informe de resultados de envío/recepción.

Compruebe el código de error mostrado en el informe y consulte:

➔ [Lista de códigos de error \(página 9-6\)](#)

Para imprimir el informe de resultados de envío/recepción, consulte:

➔ [Informes de resultados de envío \(página 7-4\)](#)

[Informes de resultados de recepción de FAX \(página 7-6\)](#)

También puede comprobar los códigos de error utilizando el informe de actividad.

➔ [Informe de actividad \(Infor. FAX saliente e Infor. FAX entrante\) \(página 7-7\)](#)

| Mensaje | Punto de verificación | Acción correctiva | Página de referencia |
|--|-------------------------------|--|---|
| Límite de buzón excedido. Trabajo cancelado. | ¿Aparece [OK] en la pantalla? | El buzón especificado está lleno y no está disponible para más almacenamiento; se cancela el trabajo. Seleccione [OK]. Vuelva a intentar realizar el trabajo después de imprimir o eliminar datos del buzón. | — |
| No se puede ejecutar trabajo. Restringido por autorización grupo. | — | Este trabajo se ha cancelado porque está restringido por la configuración de autorización de grupo. Seleccione [OK]. | Consulte la Guía de uso de la máquina. |
| No se puede usar esta función. >> Transmisión de FAX | — | El trabajo se cancela porque está restringido por la autorización del usuario o la contabilidad de trabajos. Seleccione [OK]. | — |
| Se produjo un error. Apague y encienda el interr. de encendido. | — | Se produjo un error del sistema. Encienda y apague el interruptor de encendido. | — |
| Memoria de FAX llena. | — | El FAX no se puede ejecutar porque no hay suficiente memoria. Se cancelará el trabajo. Seleccione [OK]. | — |
| Archivo no encontrado. Trabajo cancelado. | — | No se encontró el archivo especificado. Se cancelará el trabajo. Seleccione [OK]. | — |
| ID cuenta incorrecto. Trabajo cancelado. | — | ID de cuenta incorrecto al procesar el trabajo de forma externa. Se cancelará el trabajo. Seleccione [OK]. | — |
| Nomb. o contr. usu in de sesión incorrecto. Trabajo cancelado. | — | Nombre de usuario de inicio de sesión o contraseña incorrectos al procesar el trabajo de forma externa. Se cancelará el trabajo. Seleccione [OK]. | — |
| Memoria insuficiente. Impos. iniciar trab. | — | No se puede iniciar el trabajo. Vuelva a intentarlo más tarde. | — |

| Mensaje | Punto de verificación | Acción correctiva | Página de referencia |
|---|---|--|----------------------|
| Restricción contab. de trabajos excedida. Trabajo cancelado. | ¿Se ha excedido el recuento de impresión aceptable restringido por la contabilidad de trabajos? | El recuento de impresión ha excedido el recuento aceptable restringido por la contabilidad de trabajos. No se puede imprimir más. Trabajo cancelado. Seleccione [OK] . | — |
| Coloque papel en el depósito #. ↑↓ (Se muestra de forma alterna) Pulse Aceptar para usar depósito #. | ¿Hay papel en el depósito indicado? | Cargue el papel. Seleccione [Papel] para seleccionar otro origen de papel. Seleccione la tecla [OK] para imprimir en el papel del origen de papel actualmente seleccionado. | — |
| Coloque papel en el depósito #. ↑↓ (Se muestra de forma alterna) Coloque papel del tamaño seleccionado y pulse [Aceptar]. | ¿Hay papel en el depósito indicado? | Cargue el papel. Seleccione [Papel] para seleccionar otro origen de papel. | — |
| Fallo de la máquina. Llamar servicio téc. | — | Se ha producido un error en la máquina. Anote el código de error mostrado en la pantalla de mensajes y póngase en contacto con el servicio técnico. | — |
| Número máximo de pág. escaneadas. Trabajo cancelado. | ¿Se ha excedido el recuento de escaneado aceptable? | No se pueden escanear más páginas. Trabajo cancelado. Seleccione [OK] . | — |
| Límite buzón sondeo excedido. Trabajo cancelado. | ¿Aparece [OK] en la pantalla? | El buzón especificado está lleno y no está disponible para más almacenamiento; se cancela el trabajo. Seleccione [OK] . Vuelva a intentar realizar el trabajo después de imprimir o eliminar datos del buzón. | — |
| Memoria del escáner llena. Trabajo cancelado. | — | El escaneado no se puede ejecutar porque no hay suficiente memoria. Se cancelará el trabajo. Seleccione [OK] . | — |
| Auricular de teléfono descolgado. Cuélguelo. | — | Cuelgue el auricular | — |





Lista de códigos de error



Cuando se produce un error de transmisión, se registra uno de los códigos de error siguientes en el informe de resultados de TX/RX y en el informe de actividad.



NOTA

En el código de error aparecerá "U" o "E" según el valor de velocidad de la comunicación.

| Código de error | Posible causa/acción |
|-----------------|---|
| Ocupado | No se pudo establecer la conexión con el destinatario a pesar del número de veces de nueva marcación automática preestablecido. Vuelva a enviar el fax. |
| CANCELADO | La transmisión se canceló debido a una acción de cancelación de la transmisión. La recepción se canceló debido a una acción de cancelación de la recepción. |
| U00300 | Se ha agotado el papel en la máquina del destinatario. Consultar con el destinatario. |
| U00430 - U00462 | La recepción se canceló porque no coinciden las funciones de comunicación con la máquina del remitente a pesar de establecerse la conexión de línea. |
| U00601 - U00690 | La comunicación se detuvo debido a un fallo de la máquina. Volver a enviar o recibir. |
| U00700 | La comunicación se detuvo debido a un fallo en la máquina del remitente o destinatario. |
| U00800 - U00811 | Página(s) no enviada(s) correctamente. Vuelva a enviar el fax. Si sigue teniendo problemas, reduzca la velocidad de inicio de transmisión y vuelva a realizar el envío.  NOTA Si el error de comunicación se produce con frecuencia, cambie el valor predeterminado de Velocidad de inicio de TX en el menú Sistema. |
| U00900 - U00910 | Página(s) no recibida(s) correctamente. Solicitar el reenvío al destinatario.  NOTA Si el error de comunicación se produce con frecuencia, cambie el valor predeterminado de Velocidad de inicio de recepción en el menú Sistema. |
| U01000 - U01097 | Se produjo un error de comunicación durante la transmisión. Vuelva a enviar el fax. Si sigue teniendo problemas, reduzca la velocidad de inicio de transmisión y vuelva a realizar el envío.  NOTA Si el error de comunicación se produce con frecuencia, cambie el valor predeterminado de Velocidad de inicio de TX en el menú Sistema. |
| U01100 - U01196 | Se produjo un error de comunicación durante la recepción. Solicitar el reenvío al destinatario.  NOTA Si el error de comunicación se produce con frecuencia, cambie el valor predeterminado de Velocidad de inicio de recepción en el menú Sistema. |
| U01400 | No se pudo establecer la comunicación con la máquina del remitente o receptor porque la marcación registrada para el sistema de línea de tonos se utilizó en el sistema de línea de pulsos. |
| U01500 | Se produjo un error de comunicación durante la transmisión a alta velocidad. Vuelva a enviar el fax. Si sigue teniendo problemas, reduzca la velocidad de inicio de transmisión y vuelva a realizar el envío.  NOTA Si el error de comunicación se produce con frecuencia, cambie el valor predeterminado de Velocidad de inicio de TX en el menú Sistema. |

| Código de error | Posible causa/acción |
|-----------------|--|
| U01600 | <p>Se produjo un error de comunicación durante la recepción a alta velocidad. Pedir al remitente que reduzca la velocidad de transmisión y volver a enviar.</p> <p> NOTA Si el error de comunicación se produce con frecuencia, cambie el valor predeterminado de Velocidad de inicio de recepción en el menú Sistema.</p> |
| U01700 - U01720 | <p>Se produjo un error de comunicación durante la transmisión a alta velocidad. Vuelva a enviar el fax. Si sigue teniendo problemas, reduzca la velocidad de inicio de transmisión y vuelva a realizar el envío.</p> <p> NOTA Si el error de comunicación se produce con frecuencia, cambie el valor predeterminado de Velocidad de inicio de TX en el menú Sistema.</p> |
| U01721 | <p>Se produjo un error de comunicación durante la transmisión a alta velocidad. Puede que la velocidad de transmisión indicada no esté disponible para la máquina de destino. Reducir la velocidad de inicio de transmisión y volver a enviar.</p> |
| U01800 - U01820 | <p>Se produjo un error de comunicación durante la recepción a alta velocidad. Solicite al remitente que reduzca la velocidad de transmisión y vuelva a realizar el envío o reduzca el valor de Velocidad de inicio de recepción en el Menú Sistema.</p> |
| U01821 | <p>Se produjo un error de comunicación durante la recepción a alta velocidad. Puede que la velocidad de transmisión indicada no esté disponible para esta máquina. Solicite al remitente que reduzca la velocidad de transmisión y vuelva a realizar el envío o reduzca el valor de Velocidad de inicio de recepción en el Menú Sistema.</p> |
| U03000 | <p>Durante la recepción de sondeo, no se puede recibir un fax porque no había originales en la máquina de fax de la otra parte. Consulte con la otra parte.</p> |
| U03200 | <p>Se intentó la recepción de un boletín electrónico de subdirección y la máquina de la otra parte es un modelo de nuestra marca, pero el campo de subdirección especificado no contenía datos. Consulte con la otra parte.</p> |
| U03300 | <p>Se produjo un error de los 1 o 2 de abajo. Consulte con la otra parte.</p> <ol style="list-style-type: none"> 1 La máquina de la otra parte es un modelo de nuestra marca pero se encontraron restricciones de transmisión establecidas en la otra máquina durante la recepción de sondeo. La comunicación se interrumpió porque la contraseña era incorrecta. 2 La máquina de la otra parte es un modelo de nuestra marca pero se encontraron restricciones de transmisión establecidas en la otra máquina durante la recepción de un boletín electrónico de subdirección. La comunicación se interrumpió porque la contraseña era incorrecta. |
| U03400 | <p>La recepción de sondeo se interrumpió porque la contraseña introducida por la otra parte no coincide con la del ID de FAX local de la máquina receptora. Consulte con la otra parte.</p> |
| U03500 | <p>Se intentó la recepción de un boletín electrónico de subdirección y la máquina de la otra parte es un modelo de nuestra marca, pero el buzón de subdirección especificado no estaba registrado en la máquina de la otra parte. Consultar con el destinatario.</p> |
| U03600 | <p>La máquina de la otra parte es un modelo de nuestra marca pero la recepción de un boletín electrónico de subdirección se interrumpió porque la contraseña de subdirección era incorrecta. Consulte con la otra parte.</p> |
| U03700 | <p>Se intentó la recepción de un boletín electrónico de subdirección pero la máquina de la otra parte no tiene la función de comunicación de boletín electrónico de subdirección o no había originales en ninguno de los buzones de transferencia de originales (buzones de subdirección).</p> |
| U04000 | <p>El buzón de subdirección especificado no está registrado en la máquina del destinatario de nuestra marca o la subdirección no coincide.</p> |
| U04100 | <p>La máquina del destinatario no dispone de la función de buzón de subdirección o la subdirección no coincide.</p> |

| Código de error | Posible causa/acción |
|-----------------|--|
| U04200 | Se canceló la transmisión encriptada porque el buzón especificado no está registrado. |
| U04300 | Se canceló la transmisión encriptada porque el fax del destinatario no dispone de la función de comunicación encriptada. |
| U04400 | Se canceló la transmisión encriptada porque la clave de encriptación no coincide. |
| U04500 | Se canceló la recepción encriptada porque la clave de encriptación no coincide. |
| U05100 | Se canceló la transmisión porque no se satisfacen los requisitos de comunicación debido a la restricción de transmisión definida en esta máquina. Consultar con el destinatario. |
| U05200 | Se canceló la recepción porque no se satisfacen los requisitos de comunicación debido a la restricción de recepción definida en esta máquina. |
| U05300 | El destinatario rechazó la recepción porque no se satisfacen los requisitos de comunicación debido a la restricción de recepción definida en la máquina del destinatario. Consultar con el destinatario. |
| U14000 | Se detuvo la recepción en el buzón de subdirección porque no hay más espacio libre en la memoria de esta máquina. Crear espacio libre imprimiendo los datos almacenados en la memoria o cancelar la recepción en el buzón de subdirección. |
| U14100 | Se detuvo la transmisión al buzón de subdirección en la máquina del destinatario de nuestra marca porque no hay más espacio libre en la memoria de la máquina del destinatario. Consultar con el destinatario. |
| U19000 | Se detuvo la recepción en la memoria porque no hay más espacio libre en la memoria de esta máquina. Crear espacio libre imprimiendo los datos almacenados en la memoria y solicitar el reenvío al destinatario. |
| U19100 | Se detuvo la transmisión porque no hay más espacio libre en la memoria de la máquina del destinatario. Consultar con el destinatario. |
| U19300 | Se detuvo la transmisión porque se produjo un error de datos durante la transmisión. Vuelva a enviar el fax. |

Solución de problemas

Cuando se produzca un problema, compruebe primero lo siguiente. Si el problema persiste, póngase en contacto con el servicio técnico.

| Síntoma | Punto de verificación | Acción correctiva | Página de referencia |
|--|---|---|----------------------|
| No se puede enviar el documento. | ¿El cable modular está bien conectado? | Conecte el cable modular correctamente. | — |
| | ¿Aparece <i>Error envío</i> ? | Solucione la causa del error y vuelva a enviar el documento. | 9-6 |
| | ¿Está activada la restricción de TX (transmisión)? | Cancele la restricción de TX. | 8-10 |
| | ¿Está usando una línea de teléfono IP? | Puede solucionar temporalmente el error de comunicación si cambia la configuración de [Velocidad inicial TX] en Transmisión. | 8-7 |
| No se puede llevar a cabo la comunicación encriptada. | ¿Se ha efectuado el registro correctamente tanto en el sistema del remitente como en el del destinatario? | Compruebe de nuevo los registros en ambos sistemas. | 5-26 |
| No se puede utilizar la función de cambio remoto. | ¿Se utiliza una línea de pulsos? | Algunos teléfonos pueden transmitir señales de tono utilizando botones. Consulte el manual de uso del teléfono. | — |
| | ¿Es correcto el número de cambio remoto? | Compruebe el registro. (Predeterminado: 55) | 8-8 |
| No se imprime después de la recepción. | ¿Está activado el reenvío desde memoria? | Compruebe el destino de reenvío. | 5-2 |
| No se puede recibir el documento. | ¿El cable modular está bien conectado? | Conecte el cable modular correctamente. | — |
| | ¿Aparece <i>Error de comunicación</i> ? | Solucione la causa del error y pida al remitente que vuelva a intentarlo. | 9-6 |
| | ¿Está usando una línea de teléfono IP? | Puede solucionar temporalmente el error de comunicación si cambia la configuración de [Velocidad de inicio de recepción] en Recepción. | 8-8 |
| | ¿Está activada la restricción de RX (recepción)? | Cancele la restricción de RX. | 8-10 |
| No se puede llevar a cabo la recepción en la memoria. | ¿Hay espacio libre disponible en la memoria? | Lleve a cabo la recepción cuando la memoria tenga espacio libre o libere espacio en la memoria. | — |

| Síntoma | Punto de verificación | Acción correctiva | Página de referencia |
|--|--|--|----------------------|
| No se puede llevar a cabo la transmisión con subdirección. | ¿Dispone la máquina de fax del destinatario de una función de transmisión con subdirección? | La transmisión con subdirección no se puede llevar a cabo salvo que la máquina de fax del destinatario disponga de una función de transmisión con subdirección similar. | — |
| | ¿Es la subdirección o la contraseña de subdirección introducida idéntica a la subdirección o a la contraseña de subdirección registrada en la máquina de fax del destinatario? | Si su entrada es correcta, consulte con el destinatario. Esta máquina no utiliza una contraseña de subdirección para la recepción. | 5-18 |
| | ¿Hay espacio libre disponible en la memoria de la máquina de fax del destinatario? | Consultar con el destinatario. | — |
| No se puede llevar a cabo el reenvío desde memoria. | ¿Ha establecido el reenvío desde memoria en [Activado] ? | Compruebe la configuración de reenvío desde memoria. | 5-2 |
| No se puede llevar a cabo el reenvío desde memoria utilizando una subdirección. | ¿Dispone la máquina de fax del destinatario de una función de transmisión con subdirección? | La transmisión con subdirección no se puede llevar a cabo salvo que la máquina de fax del destinatario disponga de una función de transmisión con subdirección similar. | — |
| | ¿Es la subdirección introducida idéntica a la subdirección registrada en la máquina de fax del destinatario? | Si su entrada es correcta, consulte con el destinatario. Esta máquina no utiliza una contraseña de subdirección para la recepción. | 5-2 |
| No se puede imprimir desde un buzón de subdirección. | ¿Se ha configurado la contraseña de buzón? | Introduzca la contraseña de buzón correcta. | 5-10 |
| No se puede utilizar la recepción de sondeo. | ¿Se está utilizando la transmisión de sondeo correctamente en la máquina de envío? | Consultar con el destinatario. | — |
| No se puede utilizar la comunicación de boletín electrónico de subdirección. | ¿La máquina de fax de la otra parte tiene el mismo tipo de función de comunicación de boletín electrónico de subdirección? | Si la máquina de fax de la otra parte no tiene el mismo tipo de función de comunicación de boletín electrónico de subdirección, no podrá recibir faxes mediante un boletín electrónico de subdirección. Consultar con el destinatario. | — |
| | ¿Es correcta la subdirección o la contraseña de subdirección introducida? | Si su entrada es correcta, consulte con el destinatario. | — |

Preguntas frecuentes

A continuación figura una lista de las preguntas más frecuentes de los clientes después de comprar la máquina.

| | Pregunta | Respuesta |
|---|---|--|
| 1 | Deseo agregar un sello de finalizado al enviar faxes. | Este producto no tiene la función de sellos de finalizado. |
| 2 | Deseo enviar y recibir faxes en color. | Las imágenes de fax se transmiten y reciben en blanco y negro. |

10 Apéndice

En este capítulo se explican los siguientes temas:

| | |
|--|-------|
| Método de introducción de caracteres | 10-2 |
| Especificaciones | 10-6 |
| Mapa de menú | 10-8 |
| Tamaños de FAX recibido y papel prioritario (modelo para Europa) | 10-14 |
| Tamaños de FAX recibido y papel prioritario (modelo para EE.UU.) | 10-15 |

Método de introducción de caracteres

En esta sección se explica cómo introducir caracteres.

Utilización de las teclas

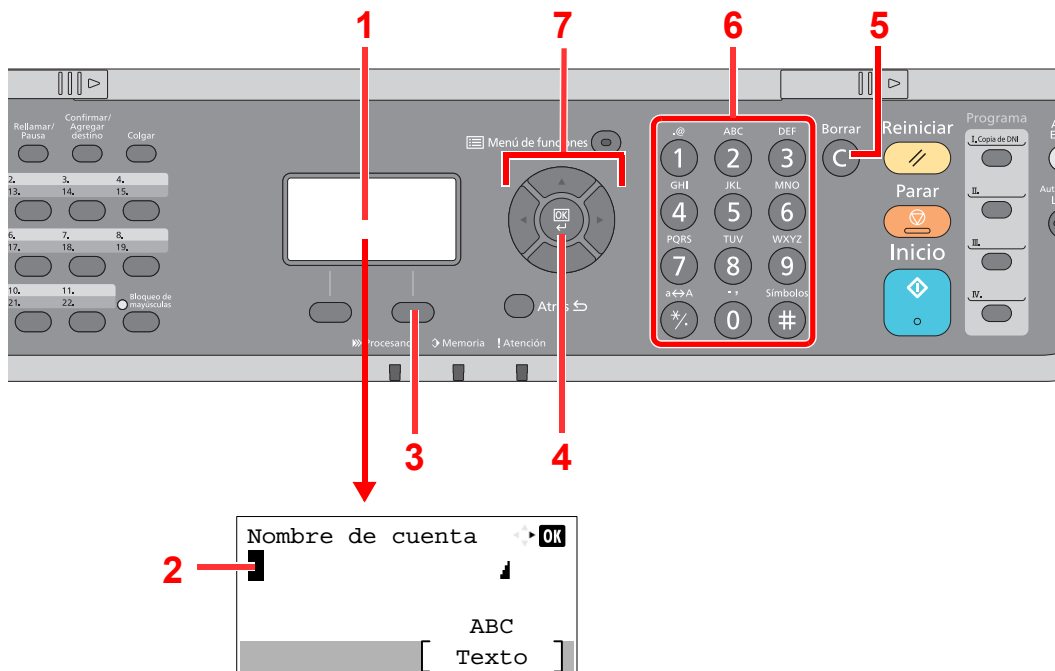

| Nro. | Pantalla/tecla | Descripción |
|------|----------------------------|--|
| 1 | Pantalla de mensajes | Muestra los caracteres introducidos. |
| 2 | Cursor | Los caracteres se introducen en la posición del cursor. |
| 3 | Tecla de Selección derecha | Seleccione esta tecla para seleccionar el tipo de caracteres que desea introducir. (Cuando se muestra [Texto]) |
| 4 | Tecla [OK] | Seleccione esta tecla para finalizar la escritura y volver a la pantalla previa. Para introducir un símbolo, seleccione esta tecla para confirmar el símbolo seleccionado. |
| 5 | Tecla [Borrar] | Seleccione esta tecla para eliminar caracteres. |
| 6 | Teclas numéricas | Seleccione estas teclas para escribir caracteres y símbolos. |
| 7 | Teclas del cursor | Seleccione estas teclas para seleccionar la posición de introducción o seleccionar un carácter de la lista de caracteres. |

Selección del tipo de caracteres

Para introducir caracteres, hay disponibles los tres tipos siguientes:

| Tipos | Descripción |
|-----------------|---|
| ABC | Para introducir caracteres alfabéticos. |
| 123 | Para introducir números. |
| Símbolos | Para introducir símbolos. |

En una pantalla de introducción de caracteres, seleccione **[Texto]** para seleccionar el tipo de caracteres que desea introducir.

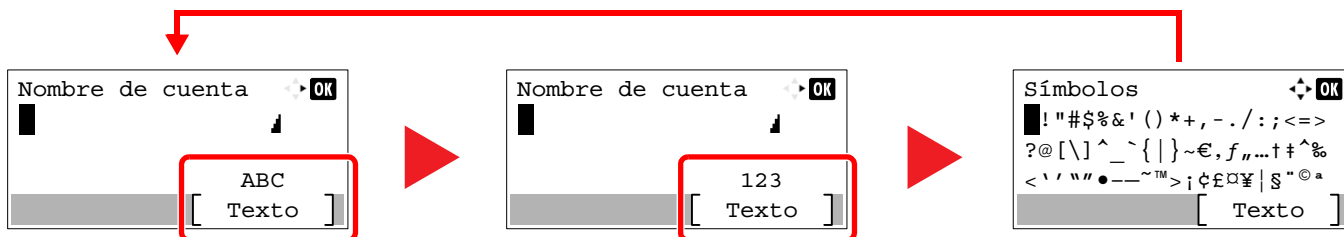

Cada vez que seleccione **[Texto]**, el tipo de carácter cambiará como se indica a continuación: [ABC], [123], [Símbolos], [ABC] ...

Caracteres que se pueden introducir con las teclas numéricas

La siguiente table contiene los caracteres que se pueden introducir con las teclas numéricas.

| Teclas | Caracteres (con cada pulsación de una telca cambia el carácter en el orden de izquierda a derecha.) | | | | | | | | | |
|-----------|---|--------------------------------------|---|---|---|---|---|--|--|--|
| .@ 1 | . | @ | - | _ | / | : | ~ | 1 | (Se repite desde el primer carácter en la izquierda) | |
| 123 2 | 1 | (Durante la introducción de números) | | | | | | | | |
| ABC 3 | a | b | c | A | B | C | 2 | (Se repite desde el primer carácter en la izquierda) | | |
| 3 | 2 | (Durante la introducción de números) | | | | | | | | |
| DEF 4 | d | e | f | D | E | F | 3 | (Se repite desde el primer carácter en la izquierda) | | |
| 4 | 3 | (Durante la introducción de números) | | | | | | | | |
| GHI 5 | g | h | i | G | H | I | 4 | (Se repite desde el primer carácter en la izquierda) | | |
| 5 | 4 | (Durante la introducción de números) | | | | | | | | |
| JKL 6 | j | k | l | J | K | L | 5 | (Se repite desde el primer carácter en la izquierda) | | |
| 6 | 5 | (Durante la introducción de números) | | | | | | | | |
| MNO 7 | m | n | o | M | N | O | 6 | (Se repite desde el primer carácter en la izquierda) | | |
| 7 | 6 | (Durante la introducción de números) | | | | | | | | |
| PQRS 8 | p | q | r | s | P | Q | R | S | 7 | (Se repite desde el primer carácter en la izquierda) |
| 8 | 7 | (Durante la introducción de números) | | | | | | | | |
| TUV 9 | t | u | v | T | U | V | 8 | (Se repite desde el primer carácter en la izquierda) | | |
| 9 | 8 | (Durante la introducción de números) | | | | | | | | |
| WXYZ 9 | w | x | y | z | W | X | Y | Z | 9 | (Se repite desde el primer carácter en la izquierda) |
| 9 | 9 | (Durante la introducción de números) | | | | | | | | |

| Teclas | Caracteres (con cada pulsación de una tecla cambia el carácter en el orden de izquierda a derecha.) | | | | | | | | | | | | | | | | | |
|----------|---|---|---|----|---|---|---|-----------|---|--|---|---|---|---|---|---|---|--|
| 0 | . | , | - | _ | ' | ! | ? | (espacio) | 0 | (Se repite desde el primer carácter en la izquierda) | | | | | | | | |
| | 0 (Durante la introducción de números) | | | | | | | | | | | | | | | | | |
| a↔A | Seleccione para cambiar entre mayúsculas y minúsculas el carácter en la posición del cursor. | | | | | | | | | | | | | | | | | |
| | ""* o "." (Durante la introducción de números) | | | | | | | | | | | | | | | | | |
| Símbolos | ! | " | # | \$ | % | & | ' | (|) | * | + | , | - | . | / | : | ; | Aparece la lista de símbolos. |
| | < | = | > | ? | @ | [| \ |] | ^ | _ | ` | { | | } | ~ | | | Introducción de símbolos (página 10-4) |
| | # (Durante la introducción de números) | | | | | | | | | | | | | | | | | |
| | * Según las funciones, hay símbolos que no se pueden introducir. | | | | | | | | | | | | | | | | | |

Introducción de símbolos

Se pueden introducir símbolos.

- 1 Seleccione la tecla [#]. Aparece la lista de símbolos.

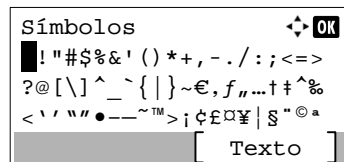

- 2 Seleccione la tecla [▲], [▼], [▶] o [◀] para desplazar el cursor y seleccionar el símbolo que desea introducir.

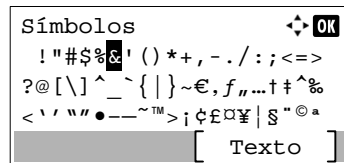

- 3 Seleccione la tecla [OK]. Se introduce el símbolo seleccionado.

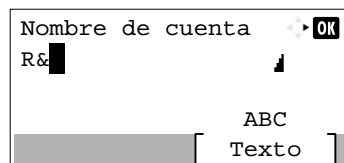

Introducción de caracteres

Siga los pasos que se enumeran a continuación para escribir, por ejemplo, "R&D".

- 1 Seleccione la tecla [7] tres veces. Se introduce [r].

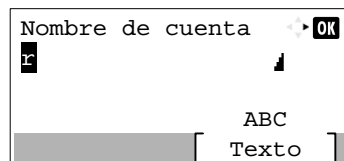

- 2 Seleccione la tecla [*/.]. [r] cambia a [R].

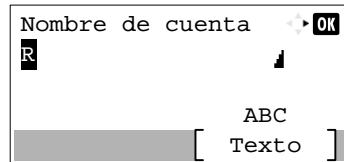

- 3 Seleccione la tecla [▶]. El cursor se desplaza a la derecha.

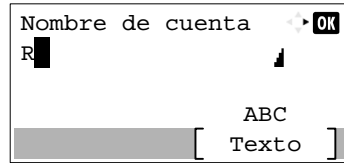

- 4 Seleccione la tecla [#]. Aparece la lista de símbolos.

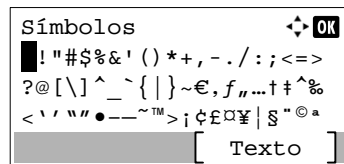

- 5 Seleccione la tecla [▲] o [▼] para desplazar el cursor y seleccionar [&].

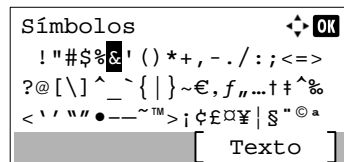

- 6 Seleccione la tecla [OK]. Se introduce [&].

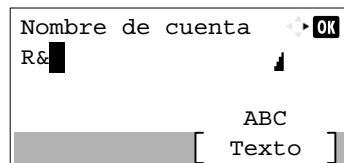

- 7 Seleccione la tecla [3] cuatro veces. Se introduce [D].

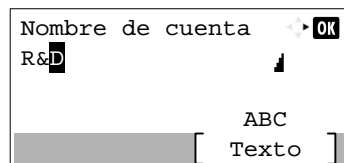

- 8 Seleccione la tecla [▶].

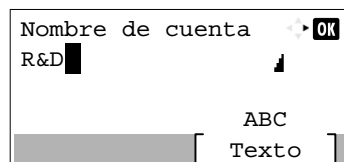

Especificaciones

✓ IMPORTANTE

Estas especificaciones pueden modificarse sin previo aviso.









Función de FAX

| Elemento | Descripción |
|---------------------------------------|---|
| Compatibilidad | G3 |
| Línea de comunicación | Línea de teléfono del abonado |
| Tiempo de transmisión | Menos de 3 segundos (33.600 bps, JBIG, diagrama ITU-T A4-R #1) |
| Velocidad de transmisión | 33.600/31.200/28.800/26.400/24.000/21.600/19.200/16.800/14.400/12.000/ 9.600/7.200/4.800/2.400 bps |
| Esquema de codificación | JBIG/MMR/MR/MH |
| Corrección de errores | ECM |
| Tamaño del original | Ancho máx.: 8-1/2"/216 mm, Longitud máx.: 36,03"/915 mm |
| Alimentación automática de documentos | Máx. 75 hojas (con alimentador de originales) |
| Resolución | Escaneado: 200 × 100 ppp normal (8 puntos/mm × 3,85 líneas/mm) 200 × 200 ppp fina (8 puntos/mm × 7,7 líneas/mm) 200 × 400 ppp super (superfina) (8 puntos/mm × 15,4 líneas/mm) 400 × 400 ppp ultra (ultrafina) (16 puntos/mm × 15,4 líneas/mm) Impresión: 600 × 600 ppp |
| Gradaciones | 256 tonos (difusión de errores) |
| Tecla de un toque | 22 teclas |
| Transmisión a varias estaciones | Máx. 100 destinos |
| Recepción en la memoria secundaria | 256 hojas o más (con ITU-T A4 #1) |
| Capacidad de memoria de imagen | 1.536 MB |
| Salida de informes | Informe de resultados de envío, informe de resultados de recepción de FAX, informe de actividad, página de estado |

Funciones de FAX de red

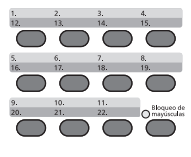
| Elemento | Descripción |
|------------------------------|---|
| Hardware | Ordenador compatible con IBM PC-AT |
| Interfaz | 10BASE-T, 100BASE-TX, 1000BASE-T |
| Sistema operativo | Windows Server 2012/2016/2019 y Windows 8.1/10/11 |
| Resolución de transmisión | Ultrafino (400 × 400 ppp), Fino (200 × 200 ppp), Normal (100 × 200 ppp) |
| Tamaño de documentos | A4, A5, B5(JIS), Folio, Letter, Legal, Statement |
| Transmisión de FAX retrasada | En función de la configuración en Network FAX Driver (se puede configurar un valor en cualquier incremento de 1 minuto en el período subsiguiente de 24 horas) |
| Transmisión e impresión | Disponibilidad de transmisión e impresión de fax en la máquina |
| Transmisión de multidifusión | Hasta 100 destinos |
| Contabilidad de trabajos | Requiere la entrada de un nombre de usuario y una contraseña de inicio de sesión en el Network FAX Driver cuando la opción de inicio de sesión de usuario está activada en la máquina de fax. Requiere la entrada de un ID de cuenta en el Network FAX Driver cuando la opción de contabilidad de trabajos está activada en la máquina de fax. |
| Portada | Es posible elegir un formato con el Network FAX Driver o crear una plantilla. |

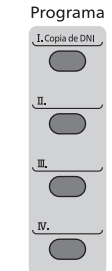
Mapa de menús

| | |
|--|--|
|  <p>FAX</p> <p>Libro de direcciones</p> | <p>Libr. direc. (página 3-10)</p> |
|  <p>FAX</p> <p>Re llamar/ Pausa</p> | <p>Remarcación (página 3-3)</p> |
|  <p>FAX</p> <p>Confirmar/ Agregar destino</p> | <p>Comprobación y edición de los destinos (página 3-4)</p> |
|  <p>FAX</p> <p>Colgar</p> | <p>Envío manual (página 3-23)</p> <p>Recepción manual (página 4-4)</p> |
|  <p>FAX</p>  | <p>Tecla de un toque (página 3-11)</p> |
|  <p>FAX</p> <p>Programa</p>  | <p>Programa (página 3-27)</p> |
|  <p>FAX</p> <p>Menú de funciones</p> | <p>Modo Silencio (página 3-17)</p> <p>Tamaño original (página 3-17)</p> <p>Imagen original (página 3-17)</p> <p>Resolución FAX (página 3-18)</p> <p>Orient. original (página 3-18)</p> <p>Escaneo continuo (página 3-18)</p> <p>Original largo (página 3-19)</p> <p>Ingr. nom. arch. (página 3-19)</p> <p>Aviso fin tbjo (página 3-19)</p> <p>TX FAX retrasad. (página 3-20)</p> <p>TX FAX directa (página 3-22)</p> <p>RX sondeo de FAX (página 5-19)</p> <p>Informe TX FAX (página 3-22)</p> <p>Densidad (página 3-23)</p> <p>Dúplex (página 3-23)</p> |

Est./
Canc. Trab.



| | |
|---|---|
| Est. trab. imp. (consulte la <i>Guía de uso</i> de la máquina) | |
| Enviar est. trab (consulte la <i>Guía de uso</i> de la máquina) | |
| Alm. Est. trab. (consulte la <i>Guía de uso</i> de la máquina) | |
| Tbjo programado (página 3-20) | |
| Reg. Trab. imp. (página 7-3) | |
| Env. reg. trab. (página 7-3) | |
| Alm. Reg. trab. (consulte la <i>Guía de uso</i> de la máquina) | |
| Reg. trab. FAX | Reg. FAX sal. (página 7-3) |
| | Reg. FAX entr. (página 7-3) |
| | Infor. FAX sal. (página 7-7) |
| | Infor. FAX entr. (página 7-7) |
| Escáner (consulte la <i>Guía de uso</i> de la máquina) | |
| Impresora (consulte la <i>Guía de uso</i> de la máquina) | |
| FAX | Lín. des (página 3-6 , página 4-3) |
| Estado tóner (consulte la <i>Guía de uso</i> de la máquina) | |
| Estado de papel (consulte la <i>Guía de uso</i> de la máquina) | |
| Memoria USB (consulte la <i>Guía de uso</i> de la máquina) | |
| SSD (consulte la <i>Guía de uso</i> de la máquina) | |
| Teclado (consulte la <i>Guía de uso</i> de la máquina) | |
| Red (consulte la <i>Guía de uso</i> de la máquina) | |
| Wi-Fi (consulte la <i>Guía de uso</i> de la máquina) | |
| Wi-Fi Direct (consulte la <i>Guía de uso</i> de la máquina) | |
| Red opcional (consulte la <i>Guía de uso</i> de la máquina) | |
| Seguridad (consulte la <i>Guía de uso</i> de la máquina) | |

Menú Sistema/
Contador



| | | |
|---|---|---|
| Informe (página 8-4) | Impres. informe (página 8-4) | Diagrama menú (consulte la <i>Guía de uso</i> de la máquina) |
| | | Lista config. (consulte la <i>Guía de uso</i> de la máquina) |
| | | Página de estado (página 7-8) |
| | | Lista de fuentes (consulte la <i>Guía de uso</i> de la máquina) |
| | | Estado red opc. (consulte la <i>Guía de uso</i> de la máquina) |
| | | Borrado de datos (consulte la <i>Guía de uso</i> de la máquina) |
| | Conf infor admin (página 7-7) | Infor. FAX sal. (página 7-7) |
| | | Infor. FAX entr. (página 7-7) |
| | Conf inf result. | Enviar Resultado (página 7-4) |
| | | Resultado RX FAX (página 7-6) |
| | | Aviso fin tbjo (página 8-4) |
| | | Hist. reg. tbjs (consulte la <i>Guía de uso</i> de la máquina) |
| | Contador (consulte la <i>Guía de uso</i> de la máquina) | |
| Sistema/red (consulte la <i>Guía de uso</i> de la máquina) | | |
| Contab. us./tbjs (consulte la <i>Guía de uso</i> de la máquina) | | |
| Propied. usuario (consulte la <i>Guía de uso</i> de la máquina) | | |



















| | | |
|--|--|---|
| Config. común | Idioma (consulte la <i>Guía de uso</i> de la máquina) | |
| | Pantalla predet. (consulte la <i>Guía de uso</i> de la máquina) | |
| | Sonido (página 8-5) | Bocinas de fax (página 8-5) |
| | | Monitor de fax (página 8-5) |
| | Brillo pantalla (consulte la <i>Guía de uso</i> de la máquina) | |
| | Conf. orig/papel (consulte la <i>Guía de uso</i> de la máquina) | |
| | Límite preestab. (consulte la <i>Guía de uso</i> de la máquina) | |
| | Medida (consulte la <i>Guía de uso</i> de la máquina) | |
| | Gestión errores (consulte la <i>Guía de uso</i> de la máquina) | |
| | Config. fecha (página 2-6) | |
| | Conf. temporiz. | Hora inutiliz. (página 8-19) |
| | V. predet. func. | Resolución FAX (página 8-5) |
| | | Esc cont-FAX (página 8-5) |
| | Oper. in. ses. (consulte la <i>Guía de uso</i> de la máquina) | |
| | Modo disco RAM (consulte la <i>Guía de uso</i> de la máquina) | |
| | Memoria opcional (consulte la <i>Guía de uso</i> de la máquina) | |
| | Mostr. est./reg. (consulte la <i>Guía de uso</i> de la máquina) | |
| | Tipo de teclado (consulte la <i>Guía de uso</i> de la máquina) | |
| | Alert poco tóner (consulte la <i>Guía de uso</i> de la máquina) | |
| | Impresión remota (consulte la <i>Guía de uso</i> de la máquina) | |
| | Most. mens.apag. (página 8-6) | |
| | Conf. ah.energía (consulte la <i>Guía de uso</i> de la máquina) | |
| | Mensajes impres. Banner (consulte la <i>Guía de uso</i> de la máquina) | |
| | Pausar/reanudar (consulte la <i>Guía de uso</i> de la máquina) | |
| Copia (consulte la <i>Guía de uso</i> de la máquina) | | |
| Impresora (consulte la <i>Guía de uso</i> de la máquina) | | |
| Enviar (consulte la <i>Guía de uso</i> de la máquina) | | |

| | | |
|---|---|---|
| FAX (página 8-6) | TX/RX común | Clave encriptac. (página 5-26) |
| | Transmisión (página 8-6) | TTI (página 2-7) |
| | | Nombre FAX local (página 2-7) |
| | | Nombre de cuenta (página 8-6) |
| | | ID de FAX local (página 2-8) |
| | | Número FAX local (página 2-8) |
| | | Modo marcac. FAX (página 2-9) |
| | | Veces reintento (página 8-6) |
| | | TX ECM (página 2-9) |
| | | Vel. inicio TX (página 2-9) |
| | | Esc.Cont.Cristal (página 8-7) |
| | Recepción (página 8-7) | Tipo papel fax (página 8-7) |
| | | Timbres(Normal) (página 8-7) |
| | | Timbres(TAD) (página 8-7) |
| | | Timbres(FAX/TEL) (página 8-7) |
| | | Config. reenvío (página 5-2) |
| | | Modo recepción (página 8-7) |
| | | Fecha/hora de RX (página 8-8) |
| | | Impres. 2 en 1 (página 8-8) |
| | | Impresión lotes (página 8-8) |
| | | Ma.re.ca.es.(SW) (página 8-8) |
| | | RX encriptada (página 5-26) |
| | | Impresión dúplex (página 8-8) |
| | | RX ECM (página 8-8) |
| | | Vel. inicio RX (página 8-8) |
| | Restricc. TX/RX (página 8-10) | |
| | Sel. comb.teclas (página 8-9) | |
| Entr. dest.(FAX) (página 8-9) | | |
| Buzón doc. | Buzón personal. (consulte la <i>Guía de uso</i> de la máquina) | |
| | Buzón subdirecc. (página 5-10) | |
| | Buzón trabajos (consulte la <i>Guía de uso</i> de la máquina) | |
| | Buzón sondeo (página 5-19) | |
| | Sel. comb.teclas (consulte la <i>Guía de uso</i> de la máquina) | |
| Aplicación (consulte la <i>Guía de uso</i> de la máquina) | | |

| | |
|---|---|
| Editar destino | Libr. direc. (página 2-11) |
| | Restr. edición (consulte la <i>Guía de uso</i> de la máquina) |
| | Lista impres (página 2-16) |
| | V.pred. Lib.dir. (consulte la <i>Guía de uso</i> de la máquina) |
| Ajuste/mantenim. (consulte la <i>Guía de uso</i> de la máquina) | |

Tamaños de FAX recibido y papel prioritario (modelo para Europa)

Cuando el papel cargado en los depósitos no coincide con el tamaño y la orientación del fax recibido, la máquina elige automáticamente el papel para la impresión de acuerdo con las siguientes prioridades.

| | | Tamaño del fax recibido | | | | |
|-----------------|---|--|--|--|--|---|
| Prioridad | | | | | | |
| | A5  | A4  | Folio  | A4 Originales largos*  | Folio Originales largos**  | |
| Tamaño de papel | 1 | A5***  | A4  | Folio  | A4  | Folio  |
| | 2 | A4  | Folio  | A4  | | A4****  |
| | 3 | Folio  | B5***,*****  | A4  | | A4  |
| | 4 | B5***  | | | | |

* A4 Originales largos: Originales más largos que un A4 en la dirección de alimentación del papel.

** Folio Originales largos: Originales más largos que un Folio en la dirección de alimentación del papel.

*** La orientación del papel es distinta a la del documento recibido. La imagen se imprime después de rotarse automáticamente 90°.

**** Las imágenes más largas que la longitud del tamaño Folio (330 mm) se reciben e imprimen en papel A4 sin dividirlos.

***** Las imágenes más cortas que la longitud vertical del tamaño A4 (297 mm) se reciben, reducen e imprimen en papel B5 (ancho horizontal de 182 mm).

 : indica que la impresión se efectuará en dos hojas.

NOTA

















Si se selecciona un tipo de papel en *Tipo de papel*, el fax recibido se imprime utilizando la fuente de papel que coincida.

► [Tipo de papel para la impresión \(página 4-6\)](#)

Si se selecciona [**Todos los tipos de papel**], no se puede especificar un tipo de papel para las impresiones de fax.

Tamaños de FAX recibido y papel prioritario (modelo para EE.UU.)

Cuando el papel cargado en los depósitos no coincide con el tamaño y la orientación del fax recibido, la máquina elige automáticamente el papel para la impresión de acuerdo con las siguientes prioridades.

| | | Tamaño del fax recibido | | | | |
|-----------|-----------------|--|---|---|--|--|
| Prioridad | | Statement  | Letter  | Legal  | Letter Originales largos*  | Legal Originales largos**  |
| | Tamaño de papel | 1 | Statement***  | Letter  | Legal  | Letter  |
| 2 | | Letter  | Legal  | Letter  | | Letter****  |
| 3 | | Legal  | | Letter  | | Letter  |

* Letter Originales largos: Originales más largos que un tamaño Letter en la dirección de alimentación del papel.

** Legal Originales largos: Originales más largos que un tamaño Legal en la dirección de alimentación del papel.

*** La orientación del papel es distinta a la del documento recibido. La imagen se imprime después de rotarse automáticamente 90°.

**** Las imágenes más largas que la longitud del tamaño Legal (14 pulgadas) se reciben e imprimen en papel Letter sin dividirlos.

 : indica que la impresión se efectuará en dos hojas.

NOTA

Si se selecciona un tipo de papel en *Tipo de papel*, el fax recibido se imprime utilizando la fuente de papel que coincide.

➔ [Tipo de papel para la impresión \(página 4-6\)](#)

Si se selecciona [**Todos los tipos de papel**], no se puede especificar un tipo de papel para las impresiones de fax.

Índice

A

- Administración de cuentas 8-21
- Administración de inicio de sesión de usuario
 - Cierre de sesión (Logout) 3-15
 - Inicio de sesión 3-14
- Alimentador de originales 2-3
- Aviso por e-mail
 - Aviso de fin trabajo 3-19
 - Notificación de los resultados de recepción de FAX 7-9

C

- Cancelar
 - Cancelación de la transmisión (desconexión de la comunicación) 3-6
 - Cancelación de la transmisión directa 3-22
 - Cancelación de la transmisión retrasada 3-21
 - Cancelación de las transmisiones de sondeo 5-22
- Cierre de sesión (Logout) 3-15
- Comunicación con encriptación 5-26
 - Cambio y eliminación de los contenidos del registro de la clave de encriptación 5-27
 - Clave de encriptación 5-27
 - Configuración de la recepción encriptada 5-29
 - Eliminación de los contenidos del registro de la clave de encriptación 5-28
 - N.º de buzón de encriptación 5-26
 - Nro. de clave de encriptación 5-26
 - Registro de una clave de encriptación 5-27
 - Uso de la transmisión encriptada 5-28
- Comunicación con subdirección 5-10
 - Contraseña de subdirección 5-11
 - Subdirección 5-10
 - Transmisión con subdirección 5-18
- Comunicación de sondeo 5-19
 - Comprobación 5-25
 - Eliminación de originales de un buzón de sondeo 5-25
 - Impresión desde un buzón de sondeo 5-24
 - Recepción de boletín electrónico con subdirección 5-22
 - Recepción de sondeo 5-22
 - Transmisión de sondeo 5-19
- Config. de PBX 2-10
- Configuración de reenvío 5-2
 - Embedded Web Server RX 5-9
 - Tipo de destino de reenvío 5-2
- Configuración predeterminada del fax 8-2
- Contabilidad de trabajos 8-21
 - Contenido 8-21
 - Formulario de comunicación sujeto a la contabilidad de trabajos 8-22
 - Inicio de sesión 3-15
 - Límite 8-22
- Contabilidad de usuarios 8-21
 - Contenido 8-21
 - Inicio de sesión 3-14

- Controlador de FAX
 - Configuración 6-3
 - Instalación del controlador de FAX 6-4
 - Transmisión básica 6-6
- Convenciones utilizadas en esta guía vi

D

- Densidad 3-23
- Dúplex 3-23

E

- Encriptación RX 8-8
- Envío con cambio de prioridad 3-5
- Envío interrumpido 3-25
- Envío manual 3-23, 5-36
- Escaneo continuo 3-18
- Especificaciones 10-6
- Estado del envío 3-5

F

- FAX de red
 - Configuración 6-3
 - Flujo de envío 6-2
 - Flujo de recepción 6-2
 - Instalación del controlador de FAX 6-4
 - Transmisión básica 6-6
- Fecha 2-6
- Fecha/hora de recepción 4-7
- Firma digital en Email 5-7
- Función Buzón de FAX
 - Eliminación 5-13
- Función de buzón de subdirección 5-10
 - Cómo cambiar 5-13
 - Cómo eliminar 5-13
 - Cómo registrar 5-11
 - Comprobación 5-15
 - Eliminación de los originales de un buzón de subdirección 5-16
 - Eliminación de los originales después de imprimirlos de un buzón de subdirección 5-15
 - Impresión de originales desde un buzón de subdirección 5-14
 - Impresión de una lista de buzones de subdirección 5-17
- Función de cambio remoto 5-38, 8-8
 - Cómo registrar 8-8
 - Cómo usar 5-38
- Función de transmisión por lotes 3-20

H

- Historial de trabajos de FAX 7-3
 - Pantalla de registro de trabajos 7-3
- Hora 2-6
- Hora inutiliz. 8-19

I

- ID de FAX local 8-6
- Imagen del original 3-17
- Impresión 2 en 1 4-7

Impresión dúplex 4-7, 8-8

Impresión lotes 4-7, 8-8

Indicadores 9-2

Informe

Formato del destinatario 7-9

Impresión de una lista de buzones de subdirección 5-17

Informe de actividad 7-7

Informe de trabajo cancelado antes del envío 7-5

Informes de resultados de envío 7-4

Informes de resultados de recepción de FAX 7-6

Lista de buzones de subdirección 5-17

Informe TX FAX 3-22

Ingreso de nombre de archivo 3-19

L

Libreta de direcciones 2-11, 3-10

Adición de un contacto 2-11

Adición de un grupo 2-13

Buscar 3-10

Edición y eliminación 2-15

Impresión de la lista de direcciones 2-16

Selección de un destino 3-10

Línea de teléfono 8-6

Lista de códigos de error 9-6

M

Mapa de menús 10-8

Máquina (nombres) 2-2

Marcación en cadena 3-26

Mensajes 9-4

Método de introducción de caracteres 10-2

Modo de recepción 4-2

Modo Silencio 3-17

N

No se imprime 9-9

No se puede enviar el documento 9-9

No se puede llevar a cabo la transmisión con subdirección 9-10

No se puede recibir el documento 9-9

Nombre de usuario 3-14

Nombre FAX local 8-6

Nombres de los componentes y funciones 2-2

Número de FAX de permiso

Cambio o eliminación 8-12

Registro 8-11

Número de FAX de rechazo

Cambio o eliminación 8-14

Registro 8-13

Número de ID de permiso

Cambio o eliminación 8-16

Registro 8-15

Número FAX local 8-6

O

Orientación del original 3-18

Original largo 3-19

P

Panel de controles 2-4

Pantalla de confirmación de destinos 7-11

Precauciones al apagar la máquina 9-3

Programa

Confirmación 3-28

Eliminación 3-28

Registro 3-27

Rellamada 3-28

Sobrescritura 3-28

R

Recepción automática de FAX 4-2, 8-7

Recepción con cambio automático de FAX/Contestador automático 5-32

Recepción con cambio automático de FAX/TEL 5-30

Recepción de boletín electrónico con subdirección 5-22

Recepción DRD 5-34

Recepción ECM 8-8

Recepción en memoria 4-3

Recepción manual 4-4, 5-37

Remarcación 3-3

Cambio de las veces de reintento 8-6

Resolución TX FAX 3-18

Restricción de transmisión 8-10

Configuración de la restricción de envío 8-17

Configuración de la restricción de recepción 8-17

Número de FAX de permiso 8-11

Número de FAX de rechazo 8-13

Número de ID de permiso 8-15

Recepción n.º desconocido 8-18

Requisitos de rechazo de recepción 8-11

Requisitos para establecer la comunicación 8-10

Requisitos previos 8-10

Revisión de los resultados de transmisión y el estado del registro 7-2

S

Selección de la identificación de terminal de transmisión (TTI) 8-6

Solución de problemas 9-9

Sonido

Bocinas de fax 8-5

Fin de trabajo 8-5

Monitor de fax 8-5

T

Tamaño del original viii, 3-17

Tamaños de FAX recibido y papel prioritario 10-14, 10-15

Tecla de un toque 2-17

Adición de un destino 2-17

Edición y eliminación 2-18, 2-19

Selección de un destino 3-11

Timbres

Contestador 8-7

FAX/TEL 8-7

Normal 8-7

Tipo de papel para la impresión 4-6

Tipo papel FAX 4-6
Transmisión de FAX directa
 Cancelar 3-22
Transmisión de multidifusión 3-12
Transmisión del FAX retrasado
 Transmisión inmediata 3-21
Transmisión desde memoria 3-2
Transmisión directa
 Cancelar 3-22
Transmisión ECM 8-7
Transmisión en espera 3-24
Transmisión retrasada
 Transmisión inmediata 3-21
TX de FAX directa 3-22
TX encriptada Email 5-7
TX FAX retras. 3-20

U

Usar nom. cuenta 8-6

V

Velocidad de inicio de recepción 8-8
Velocidad de inicio de TX 8-7

**QUALITY
CERTIFICATE**

This machine has passed
all quality controls and
final inspection

