

356ci
357ci

FAKS ALIŐTIRMA KILAVUZU

Makineyi kullanmaya baŐlamadan nce, alıŐtırma Kılavuzu'nu ltfen okuyun. Gerektiėinde kolay ulaŐabilmeniz iin makineye yakın bir yerde saklayın.

İçindekiler

İçindekiler	i
Giriş	iii
FAKS Çalıştırma Kılavuzu hakkında (bu Kılavuz)	iii
Kılavuzun yapısı	iii
Bu Kılavuzdaki Biçim Açıklamaları	iv

1 Yasal Bilgiler ve Güvenlik Bilgileri 1-1

Bildirim	1-2
Bu Kılavuzdaki Güvenlik Açıklamaları	1-2
Bu Çalıştırma Kılavuzu Hakkında	1-3
Yasal Bildirim	1-3
ÖNEMLİ GÜVENLİK TALİMATI	1-3
IMPORTANTES MESURES DE SECURITE	1-4
Terminal donanımı için teknik kurallar	1-4
Ağ Uyumluluk Açıklaması	1-5
Ticari Marka Bilgileri	1-5

2 Faks Makinesini Kullanmadan Önce 2-1

Parça İsimleri ve İşlevleri	2-2
Makine	2-2
Çalıştırma Paneli	2-4
Dokunmatik Panel	2-5
Enter tuşu ve Quick No. Search tuşu	2-6
Hızlı Kurulum Sihirbazı (Faks Kurulumu)	2-7
Faks kurulum öğeleri	2-7
Faks kurulum yöntemi	2-8
Tarih ve Saatin Ayarlanması	2-9
PBX Ayarı (Sadece Avrupa)	2-10

3 Faksların Gönderilmesi 3-1

Temel iletim yöntemi	3-2
Gönderme Durumunun Kontrol Edilmesi	3-4
Önceliği Geçersiz Kılma Gönderimi	3-4
İletimin İptali	3-5
Tekrar aramanın kullanımı	3-6
Hedef Girme Yöntemleri	3-7
Sayısal tuşlar vasıtasıyla hedef faks numarasının girilmesi	3-7
Adres Defterinden seçim	3-9
Tek Dokunma Tuşu ile seçim	3-10
Hızlı Arama tuşunun kullanımı	3-10
Yayın İletimi	3-11
Oturum Açma/Oturum Kapatma	3-13
Kullanıcı Hesaplama Etkinleştirildiği zaman Oturum Açma	3-13
İş Hesaplama Etkinleştirildiği zaman Oturum Açma	3-14

4 Faksların Alınması 4-1

FAKS Otomatik Alımı	4-2
Alım Metodu	4-2
Alım Metodunun Kontrolü ve Değiştirilmesi	4-2
Alımın akışı	4-3
Alma işleminin İptali (İletişim Bağlantısının Kesilmesi)	4-3
Manuel Alım	4-4
Alımın akışı	4-4
Faks alma işlevleri	4-5

Faks alma ayarları	4-6
Çift Yüzlü Baskı	4-6
İkisi bir yerde baskı	4-6
Parti Baskı	4-6
Tarih/Saat Alımı	4-6
Baskı Çıktısı için Ortam Tipi	4-7

5 Yararlı Faks İşlevlerinin Kullanılması 5-1

Bağlı bir Telefonunun Kullanılması	5-2
FAKS/TEL Otomatik Geçişli Alım	5-2
FAKS/Telesekreter Otomatik Geçişli Alım	5-4
Elle Gönderim	5-6
Manuel Alım	5-7
Uzaktan Geçiş İşlevi	5-8

6 Sorun Giderme 6-1

Gönderme/Alma İşlemi Sırasındaki Göstergeler	6-2
Attention (Dikkat) uyarısına yanıt olarak Gösterge Yanıp Söner	6-2
Gücü KAPATIRKEN Alınacak Önlemler	6-3
Mesajlar	6-4
Hata Kodu Listesi	6-5
Sorun Giderme	6-8

7 Ek 7-1

Karakter Giriş Yöntemi	7-2
Giriş Ekranları	7-2
Özellikler	7-3
Menü Haritası	7-5
Dizin	Dizin-1

Giriş

Bu Çalıştırma Kılavuzu, makineyi doğru bir şekilde çalıştırmanıza, düzenli bakımını yapmanıza ve basit sorun gidermelerde gerekeni yapabilmenize yardımcı olmak ve dolayısıyla makineyi her zaman iyi bir durumda kullanabilmenizi sağlamak amacıyla tasarlanmıştır.

Faksı kullanmadan önce Çalıştırma Kılavuzu okuyun. Kolay referans için, faksa yakın bir yerde bulundurun.

FAKS Çalıştırma Kılavuzu hakkında (bu Kılavuz)

Kılavuzun yapısı

Bu Çalıştırma Kılavuzu aşağıdaki bölümleri kapsamaktadır:

Bölüm		İçindekiler
1	Yasal Bilgiler ve Güvenlik Bilgileri	Makine ve ticari marka bilgileri kullanımına ilişkin önlemleri açıklar.
2	Faks Makinesini Kullanmadan Önce	Parça adlarını ve hızlı kurulum sıhribazını anlatır.
3	Faksların Gönderilmesi	Genel faks gönderme yöntemleri ve iletim işlevleri anlatılır.
4	Faksların Alınması	Genel faks alma yöntemleri ve alım işlevleri anlatılır.
5	Yararlı Faks İşlevlerinin Kullanılması	Alınan faksların bellekteki kutulara kaydedilmesi, alınan faksların yönlendirilmesi ve çağırma iletişimi (alıcı tarafın çağrı yapabilmesine ve faks alımını başlatabilmesine olanak tanıyan bir işlev) gibi kullanışlı faks işlevleri anlatılır.
6	Sorun Giderme	Hata mesajları ekrana geldiğinde ya da diğer sorunlar ortaya çıktığında ne gibi işlemler yapılması gerektiği anlatılmaktadır.
7	Ek	Karakter girme yöntemi açıklanır ve faks özellikleri listelenir.

Bu Kılavuzdaki Biçim Açıklamaları

Aşağıdaki açıklamalarda bir örnek olarak Adobe Reader X kullanılmıştır.

İlgili sayfaya atlamak için İçindekiler'deki bir öğeyi tıklayın.

Geçerli sayfadan önce görüntülenen sayfaya gitmek için tıklayın. Geçerli sayfaya atladığınız sayfaya dönmek istediğinizde bu kullanışlıdır.

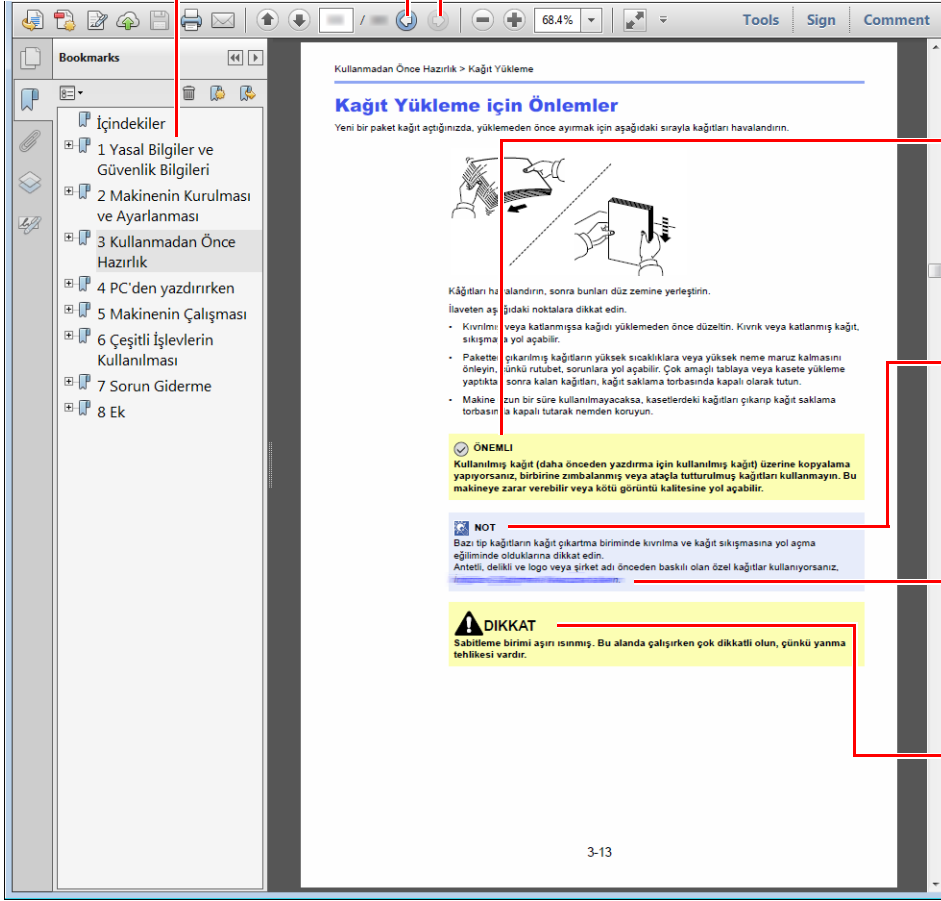

ÖNEMLİ

Makineyi doğru çalıştırmak ve makine veya mallara zarar gelmesini önlemek için operasyonel gereksinimleri ve kısıtlamaları gösterir.

NOT

Ek açıklamalar ve işlemler için başvuru bilgilerini gösterir.

Bkz.

İlgili sayfaya atlamak için, altı çizili metni tıklayın.

Gereken dikkatin gösterilmemesinin veya ilgili noktalara uymamanın bireysel yaranan veya mekanik zarara neden olabileceğini gösterir.

NOT

Adobe Reader'de görünen öğeler nasıl kullanıldığına bağlı olarak değişir. İçindekiler veya araçlar görünmüyorsa, Adobe Reader Yardım'a bakın.

Bu kılavuzdaki belirli öğeler, aşağıda tarif edilen kurullarla gösterilmiştir.

Açıklama	Tanımı
[Koyu]	Düğmeleri ve tuşları gösterir.
"Normal"	Bir mesaj veya uyarı gösterir.

Makineyi çalıştırmak için süreçlerde kullanılan kurallar

Bu Çalıştırma Kılavuzunda, dokunmatik panel üzerinde bulunan tuşların sürekli işleyişi aşağıda belirtildiği gibidir:

Asıl yöntem	Bu kılavuzda gösterilen yöntem
[System Menu/Counter] tuşuna basın. ▼ [✓] Seç ▼ [Ortak Ayarları]'ı seçin. ▼ [Ses]'i seçin.	[System Menu/Counter] tuşu > [Ortak Ayarlar] > [Ses]

1 Yasal Bilgiler ve Güvenlik Bilgileri

Makinenizi kullanmadan önce lütfen bu bilgileri okuyun. Bu bölümde aşağıdaki konularda bilgi verilmektedir.

Bildirim	1-2
Bu Kılavuzdaki Güvenlik Açıklamaları	1-2
Bu Çalıştırma Kılavuzu Hakkında	1-3
Yasal Bildirim	1-3
ÖNEMLİ GÜVENLİK TALİMATI	1-3
IMPORTANTES MESURES DE SECURITE	1-4
Terminal donanımı için teknik kurallar	1-4
Ağ Uyumluluk Açıklaması	1-5
Ticari Marka Bilgileri	1-5

Bildirim

Bu Kılavuzdaki Güvenlik Açıklamaları

Kılavuzun bu bölümü ve faksın simgelerle işaretlenen parçaları kullanıcı ve diğer bireyler ile etraftaki nesnelere koruma amaçlı güvenlik uyarılarıdır ve faksın doğru ve güvenli kullanımını sağlar.



UYARI: Gereken dikkatin gösterilmemesinin veya ilgili noktalara uymamanın ciddi yaralanma, hatta ölüme neden olabileceğini gösterir.



DİKKAT: Gereken dikkatin gösterilmemesinin veya ilgili noktalara uymamanın bireysel yaralanma veya mekanik zarara neden olabileceğini gösterir.

Semboller

△ simgesi ilgili bölümün güvenlik uyarıları içerdiğini gösterir. Dikkat edilmesi gereken belirli noktalar simgenin içinde belirtilmiştir.



... [Genel uyarı]



... [Yüksek sıcaklık uyarısı]

⊘ simgesi ilgili bölümlerin yasak eylemler ile ilgili bilgileri içerdiğini gösterir. Yasaklanan eylemin özellikleri simgenin içerisinde belirtilir.



... [Yasaklanan eylemle ilgili uyarı]



... [Demonte etmek yasaktır]

● simgesi ilgili bölümün gerçekleştirilmesi gereken eylemle ilgili bilgileri içerdiğini gösterir. Yapılması gereken eylemin özellikleri simgenin içerisinde belirtilir.



... [Yapılması gereken eylemin uyarısı]



... [Fişi prizden çıkarın]



... [Makineyi daima topraklama bağlantısı olan bir prize bağlayın]

Çalıştırma Kılavuzu'ndaki güvenlik uyarıları okunamıyorsa veya kılavuz eksikse, kılavuzu değiştirmek için servis temsilcinizle iletişime geçin (ücretlidir).



NOT

Performans güncellemesi nedeniyle bu Çalıştırma Kılavuzu yer alan bilgiler önceden uyarıda bulunulmaksızın değiştirilebilir.

Bu Çalıştırma Kılavuzu Hakkında

Bu Çalıştırma Kılavuzu, bu makinenin faks fonksiyonlarının kullanılması hakkında bilgiler içerir. Lütfen makineyi kullanmaya başlamadan önce, bu Çalıştırma Kılavuzunu okuyun.

Kullanım sırasında, aşağıda listelenmiş bölümlerle ilgili bilgiler için makinenin Çalıştırma Kılavuzuna bakın.

Çevre
Kullanıma Yönelik Önlemler
Kağıt Yükleme
Toner Kabını Değişirme
Atık Toner Kutusunu Değişirme
Temizleme
Arızaları Giderme
Hata Mesajlarına Yanıt Verme
Kağıt Sıkışmasını Giderme

Yasal Bildirim

ALINAN BELGELERİN, FAKS SİSTEMİNDEKİ HASARLAR, İŞLEV BOZUKLUĞU, YANLIŞ KULLANMA, VEYA GÜÇ KESİLMESİ GİBİ DIŞ FAKTÖRLERDEN KAYNAKLANAN TAMAMEN VEYA KISMEN KAYBINDAN; VEYA EKSİK ÇAĞRI VEYA MESAJ KAYITLARI NEDENİNE BAĞLANABİLEN FIRSAT KAYIPLARINDAN İLERİ GELEN SALT EKONOMİK ZARARLAR VEYA KÂR KAYIPLARI İÇİN SORUMLULUĞUMUZ OLMAYACAKTIR.

ÖNEMLİ GÜVENLİK TALİMATI

Telefon teçhizatınızı kullanırken, yangın, elektrik çarpması ve diğer kişilerin yaralanması riskini azaltmak üzere, aşağıdakiler de dahil temel güvenlik tedbirleri daima gözetilmelidir:

DİKKAT: Yangın tehlikesini azaltmak için, sadece No. 26 AWG veya daha geniş UL belgeli ya da CSA sertifikalı haberleşme hattı kablosu kullanın.

- 1 Bu ürünü su yakınlarında, örneğin bir küvet, lavabo, mutfak evyesi veya çamaşır teknesin yakınında, ıslak bir zemin üzerinde veya yüzme havuzu yakınında kullanmayın.
- 2 Yıldırım düşmesi esnasında telefonu (kablosuz olanların haricinde) kullanmaktan sakının. Yıldırımdan dolayı uzak bir elektrik çarpması risk olabilir.
- 3 Sızıntının yakınlarında iken bir gaz sızıntısını haber vermek üzere telefonu kullanmayın.
- 4 Güç kablosunu ve pilleri ancak bu el kitabında gösterildiği gibi kullanın. Pilleri yakarak yoketmeyin. Patlayabilirler. Olası özel bertaraf etme talimatları açısından yerel kuralları gözden geçirin.

BU TALİMATLARI SAKLAYIN

IMPORTANTES MESURES DE SECURITE

Certaines mesures de sécurité doivent être prises pendant l'utilisation de matériel téléphonique afin de réduire les risques d'incendie, de choc électrique et de blessures. En voici quelques unes:

- 1 Ne pas utiliser l'appareil près de l'eau, p. ex., près d'une baignoire, d'un lavabo, d'un évier de cuisine, d'un bac à laver, dans un sous-sol humide ou près d'une piscine.
- 2 Eviter d'utiliser le téléphone (sauf s'il s'agit d'un appareil sans fil) pendant un orage électrique. Ceci peut présenter un risque de choc électrique causé par la foudre.
- 3 Ne pas utiliser l'appareil téléphonique pour signaler une fuite de gaz s'il est situé près de la fuite.
- 4 Utiliser seulement le cordon d'alimentation et le type de piles indiqués dans ce manuel. Ne pas jeter les piles dans le feu: elles peuvent exploser. Se conformer aux règlements pertinents quant à l'élimination des piles.

CONSERVER CES INSTRUCTIONS

Terminal donanımı için teknik kurallar

Bu terminal donanımı şunlarla uyumludur:

- TBR21
- AN 01R00 P için AN
- AN 02R01 CH ve N için AN
- AN 05R01 D, E, GR, P ve N için AN
- AN 06R00 D, GR ve P için AN
- AN 07R01 D, E, P ve N için AN
- AN 09R00 D için AN
- AN 10R00 D için AN
- AN 11R00 P için AN
- AN 12R00 E için AN
- AN 16R00 Genel Öneri Notu
- DE 03R00 D için Ulusal AN
- DE 04R00 D için Ulusal AN
- DE 05R00 D için Ulusal AN
- DE 08R00 D için Ulusal AN
- DE 09R00 D için Ulusal AN
- DE 12R00 D için Ulusal AN
- DE 14R00 D için Ulusal AN
- ES 01R01 E için Ulusal AN
- GR 01R00 GR için Ulusal AN
- GR 03R00 GR için Ulusal AN
- GR 04R00 GR için Ulusal AN
- NO 01R00 N için Ulusal AN
- NO 02R00 N için Ulusal AN
- P 03R00 P için Ulusal AN
- P 08R00 P için Ulusal AN

Ağ Uyumluluk Açıklaması

Üretici, donanımın aşağıdaki ülkelerdeki kamuya açık telefon şebekelerinde (PSTN) çalıştırılmak üzere tasarlanmış olduğunu beyan eder.

■Avusturya	■Fransa	■Liechtenstein	■Slovakya
■Belçika	■Almanya	■Litvanya	■Slovenya
■Bulgaristan	■Yunanistan	■Lüksemburg	■İspanya
■Kıbrıs	■Macaristan	■Malta	■İsveç
■Çek Cumhuriyeti	■İzlanda	■Norveç	■İsviçre
■Danimarka	■İrlanda	■Polonya	■Hollanda
■Estonya	■İtalya	■Portekiz	■İngiltere
■Finlandiya	■Letonya	■Romanya	

Ticari Marka Bilgileri

- Microsoft, Windows, Windows Vista, Windows Server 2008, Windows 7, Windows Server 2012, Windows 8, Windows 10 ve Internet Explorer, Microsoft Corporation'ın ABD'de ve/veya diğer ülkelerdeki tescilli ticari markaları ya da ticari markalarıdır.
- Adobe Acrobat, Adobe Reader ve PostScript Adobe Systems, Incorporated'ın ticari markalarıdır.
- Ethernet, Xerox Corporation'ın tescilli ticari markasıdır.
- IBM ve IBM PC/AT, International Business Machines Corporation'ın ticari markalarıdır.

Bu Çalıştırma Kılavuzundaki diğer tüm şirket ve ürün isimleri, ilgili şirketlerin ticari markaları veya tescilli ticari markalarıdır. Bu kılavuzda ™ ve ® ünvanları çıkartılmıştır.

2 Faks Makinesini Kullanmadan Önce

Bu bölüm aşağıdaki konuları açıklamaktadır:

Parça İsimleri ve İşlevleri	2-2
Makine	2-2
Çalıştırma Paneli	2-4
Dokunmatik Panel	2-5
Enter tuşu ve Quick No. Search tuşu	2-6
Hızlı Kurulum Sihirbazı (Faks Kurulumu)	2-7
Faks kurulum öğeleri	2-7
Faks kurulum yöntemi	2-8
Tarih ve Saatin Ayarlanması	2-9
PBX Ayarı (Sadece Avrupa)	2-10

Parça İsimleri ve İşlevleri

Makine

Bu bölümde, makinenin bir faks makinesi olarak kullanılması durumundaki parça adları anlatılmaktadır. FAKS dışındaki fonksiyonlar kullanıldığı zaman gerekli parçalar için aşağıdakine bakın:

➔ Makinenin *Çalıştırma Kılavuzu*

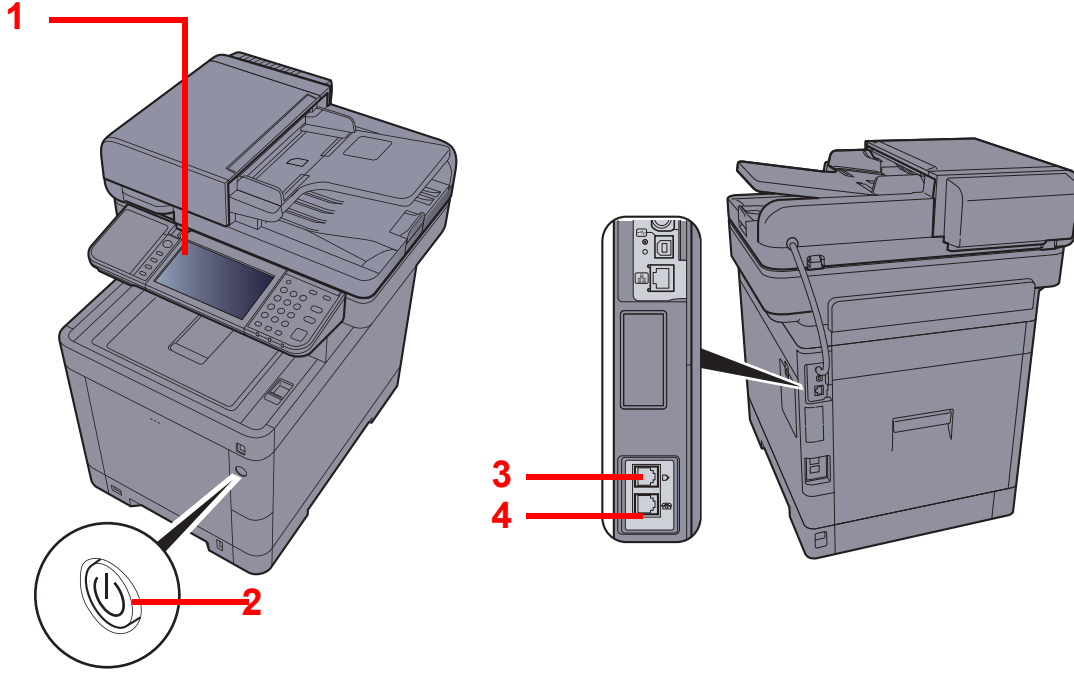

1	Çalıştırma Paneli	Faks işlemini bu panel ile yapın.
2	Güç anahtarı	Faks gönderirken veya kopyalama çalışması yaparken bu anahtarı ON konumuna getirin. Çalışmayı gerçekleştirmek için, dokunmatik panel yanar.
3	HAT soketi	Telefon hattının modüler kablosunu bu sokete bağlayın.
4	TEL soketi	Ticari bir telefon seti kullanıldığında, modüler kabloyu bu sokete bağlayın.



ÖNEMLİ



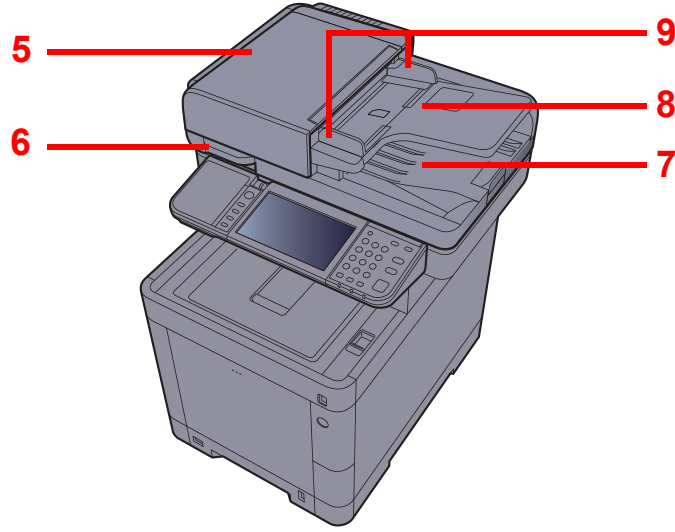

Güç anahtarı kapalı olduğunda, otomatik bir faks alamazsınız.

Belge İşlemci



5	Üst kapak	Orijinal belge Belge İşlemcide sıkıştığı zaman bu kapağı açın.
6	Açma tutamağı	Belge İşlemciyi açarken veya kaparken bu tutamağı tutun.
7	Orijinal tepsisi	Kağıt orijinallerini bu tepsiye yerleştirin.
8	Orijinal çıkış tepsisi	Okunmuş orijinaller bu tepsiye çıkarılır.
9	Orijinal genişlik kılavuzları	Bu kılavuzları orijinal genişliğe göre ayarlayın.

Çalıştırma Paneli

Home  Ana sayfa ekranını gösterir.	Copy  Bu tuşlar, kopyalama ve tarama dahil olmak üzere kaydedilecek çeşitli işlem ve uygulamaları etkinleştirir.
Status/Job Cancel  Durum/iş iptal ekranını gösterir.	Send  FAX  ► İngilizce FAKS Çalıştırma Kılavuzuna bakın.











Dokunmatik Panel.
Makine ayarlarının yapılandırılmasında kullanılan tuşları ekrana getirir.

Yazdırırken ya da alırken yanıp söner.

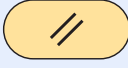
Makine, makine belleğine, fax belleğine veya USB belleğe erişim sağlarken yanıp söner (genel amaçlı öge).

Hata oluştuğunda ve iş durdurulduğunda yanar veya yanıp söner.

System Menu / Counter 	Sistem Menüsü/Sayaç ekranını gösterir.	Authentication/Logout 	Kullanıcı geçişini doğrular ve geçerli kullanıcı için operasyondan çıkar (yani oturumdan çıkar) .	Energy Saver 	Makineyi Uyku Moduna sokar. Uyku Modunda ise Uykudan uyanır.
	Sayısal tuşlar. Sayı ve sembolleri girin.	Clear 	Girilen sayı ve karakterleri siler.	Reset 	Ayarları, varsayılan ayarlar durumuna döndürür.
		Quick No. Search 	Adres numaraları ve numaraya göre kullanıcı ID'leri gibi kayıtlı bilgileri belirler.	Stop 	Devam eden işi iptal eder veya duraklatır.
		Enter 	Sayısal tuş girişini sonlandırır ve işlem ayarı sırasında detayları sonlandırır. Ekrandaki [Tamam] ile bağlantılı çalışır.	Start 	Kopyalama ve tarama işlemlerini ve ayar işlemleri için işlemeyi başlatır.

Dokunmatik Panel

Ana Sayfa Ekranı

Bu ekran, işletim panelindeki [**Home**] tuşuna basılarak görüntülenir. Bir simgeyi seçerek ilgili ekran görüntülenir. Ana ekran yanı sıra arka plan üzerinde gösterilecek simgeleri değiştirebilirsiniz.

➔ Makinenin *Çalıştırma kılavuzu*



* Görünüm mevcut ekranınızdan, yapılandırmanız ve seçenek ayarlarınıza bağlı olarak farklılık gösterebilir.

No.	Öğe	Tanım
1	Mesaj	Durumuna bağlı olarak mesajı görüntüler.
2	Masaüstü	Favorilerde kayıtlı olan fonksiyonları içeren azami 40 fonksiyon simgesini* görüntüler. İlk sayfada görüntülenmeyen simgeler sayfa değiştirilerek görünecektir.
3	Ekran geçiş tuşları	Masaüstü sayfaları arasında geçiş yapmak için bu düğmeleri kullanın. NOT Ayrıca ekrana dokunarak ve parmağı yanlara taşıyarak (yani dokundurma) görüntüleri değiştirebilirsiniz.
4	Görev çubuğu	Maksimum 8 görev simgesi görüntüler.
5	[OturumKapat]	Mevcut kullanıcının oturumu kapanır. Kullanıcı oturum açma yönetimi etkin olduğu zaman bu görüntülenir.
6	Oturum Aç. Kull. Adı	Oturum açma kullanıcı adı görüntülenir. Kullanıcı oturum açma yönetimi etkin olduğu zaman bu görüntülenir. "Oturum Açma Kullanıcı Adı" seçilmesi durumunda oturum açan kullanıcı bilgilerini görüntüler.
7	Durum Simgesi (Wi-Fi)	Wi-Fi bağlandığı zaman simge görüntülenir. Wi-Fi bağlanmadığı zaman, " " görüntülenir.
8	Durum Simgesi (Hata)	Ağ başlatma ve hata sırasında simge görüntülenir.

* Azami 42 simge, faks işlevinin kurulu olduğu ürünlerde görüntülenebilir. Yüklenen uygulamalar için en fazla 16 simge görüntülenebilir.

Dokunmatik panelin çalışması

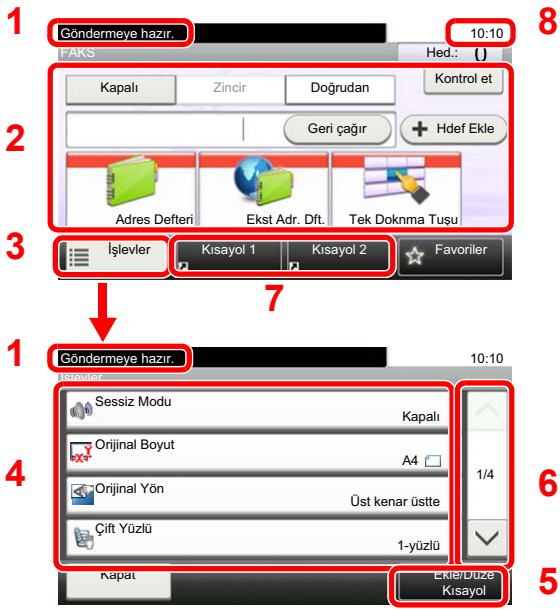

- 1 Gereki çalıştırma mesajlarının yanı sıra ekipmanın durumunu gösterir.
- 2 Hedefleri girer.
- 3 İşlev ayarlarını yapılandırır.
- 4 Mevcut işlevleri ve ayarları görüntüler.
- 5 İşlevleri kısa yollar olarak kaydeder.
- 6 Değerler listesi tek bir ekranda bütün olarak görüntülenemiyorsa yukarı ve aşağı kaydırır.
- 7 Kısa yolları görüntüler.
- 8 Tarihi, zamanı ve hedeflerin sayısını gösterir.

Enter tuşu ve Quick No. Search tuşu

Bu bölüm işletim panelindeki [Enter] tuşunun ve [Quick No. Search] tuşunun nasıl kullanılacağını açıklar.

[Enter] tuşunun kullanılması (↵)

[Enter] tuşu, örneğin (↵), [Tamam ↵] tuşu ve [Kapat ↵] tuşu gibi ↵ Gir işaretli tuş ile aynı işleve sahiptir.



[Quick No. Search] tuşunun kullanılması (⋮)

Numarayı doğrudan girmek için sayısal tuşlar kullanıldığında, örneğin, bir hızlı arama numarası kullanılan iletim için hedef belirtildiğinde [Quick No. Search] tuşu kullanılır.

Hızlı aramayla ilgili daha fazla bilgi için aşağıdakine bkz:

➔ [Hızlı Arama tuşunun kullanımı \(sayfa 3-10\)](#)

Quick No.
Search



Hızlı Kurulum Sihirbazı (Faks Kurulumu)

Hızlı kurulum modundayken, aşağıdaki ayarların yapılandırması için bir sihirbaz kullanılmaktadır. Faks sistemini kullanmadan önce ayarların tamamlandığından emin olun.

Faks kurulum öğeleri

Adım	Ayarlanacak öğe	Tanım	Referans Sayfa
1.Arama/RX (Alma) Modu	Arama Modu	Hat tipine göre arama modunu seçin.	—
	Alma Modu	Alma modunu seçin.	—
	Otomatik (DRD)	Alma modelini seçin.	—
2.Yerel Faks Bilgisi.	Yerel FAKS Adı	Alış sistemindeki faksın üzerine basılmış olan yerel faks adını kaydedin.	—
	Yerel FAKS Numarası	Alış sistemindeki faksın üzerine basılacak olan yerel faks numarasını girin.	—
	Yerel FAKS Kimliği	Yerel Faks Kimliğini girin. Yerel faks Kimliği, iletişim kurabileceğiniz diğer tarafları sınırlandırabilir. Dört haneli yerel FAKS Kimlik (ID) numarasını girin.	—
	TTI	Yerel faks bilgilerinin, alıcı sistem üzerindeki faksı basılıp basılmayacağını seçin.	—
3.Ses	Hoprlör Ses Ykskliği	[Kapalı] 'yı seçerken sesi ayarlayın. Hoparlör ses tonu: Hat bağlandığında [Kapalı] 'yı seçerek, yerleşik hoparlörün ses tonu.	—
	Ekran Ses Ykseklği	Monitörün ses tonunu ayarlayın. Monitör ses tonu: Hat, bellekten iletim gibi [Kapalı] seçilmeden bağlandığında, yerleşik hoparlörün ses tonu.	—
	İş Bitti Zili	Bir yazdırma işlemi normal şekilde tamamlandığında bir ses çıkar.	—
4.Zil Sesleri	Normal	Bir çağrıyı yanıtlamadan önce telefonun kaç kez çalacağını ayarlayın.	—
	Telesekreter	Telesekreterden almadan önce telefonun kaç kez çalacağını ayarlayın.	—
	FAKS/TEL Anahtarı	FAKS ve telefon arasında geçiş yapmadan önce telefonun kaç kez çalacağını ayarlayın.	—
5.Yeniden Tuşlayın	Y. Deneme Sayısı	Tekrar arama sayısını ayarlayın.	—



NOT

Ayarlar, sistem menüsünde değiştirilebilir.

➔ *İngilizce FAKS Çalıştırma Kılavuzuna bakın.*

Faks kurulum yöntemi

 **NOT**
Kullanıcı kimlik doğrulama ekranı görüntülenir ise, oturum açma kullanıcı adınızı ve oturum açma parolanızı girin ve **[Oturum Aç]** öğesini seçin.

Varsayılan fabrika oturum açma kullanıcı adı ve parolası aşağıda gösterildiği gibidir.

Oturum Açma Kullanıcı Adı: 3500
Oturum Açma Parolası: 3500

1 Ekranı görüntüleyin.

[System Menu/Counter] tuşu > [Hızlı Ayar Sihirbazı] > [FAKS Ayarlama]

2 İşlevi yapılandırın.

Sihirbazı başlatın. Ayarları yapılandırmak için ekrandaki talimatı izleyin: **[Sonraki>]**

Son	Sihirbazdan çıkılır.
<< Önceki	Bir önceki öğeye döner.
Atla >>	Geçerli öğeyi ayarlamaksızın bir sonraki öğeye ilerler.
Sonraki >	Bir sonraki ekrana ilerler.
< Geri	Bir önceki ekrana döner.

Tarih ve Saatin Ayarlanması

Kurulum yerindeki yerel tarih ve saati ayarlayın.

İletim işlevini kullanarak e-posta gönderirken, tarih ve saat, burada ayarlandığı şekliyle e-posta mesajının başlığında yazar. Tarihi, saati ve makinenin kullanıldığı bölgenin GMT saat farkını ayarlayın.

NOT

Tarih ve saati ayarlamadan önce saat farkını ayarlayın.

Makine, kurulumdan sonra ilk kez çalıştırıldığında tarih ve saat ayarları Makine Kurulum Sihirbazı vasıtasıyla yapılır.

İşlemler sırasında oturum açma kullanıcı adı giriş ekranı görünürse, Yönetici Kullanıcı Adı ve Parola için makinenin *Çalıştırma Kılavuzuna* bakarak oturum açın.

Varsayılan fabrika oturum açma kullanıcı adı ve parolası aşağıda gösterildiği gibidir.

Oturum Açma Kullanıcı Adı: 3500
Oturum Açma Parolası: 3500

1 Ekranı görüntüleyin.

[System Menu/Counter] tuşu > [Tarih/Zamanlayıcı/Enerji Tasarrufu]

2 Ayarları yapılandırın.

[Saat Dilimi] > [Tarih/Saat] > [Tarih Biçimi]

Öge	Tanım
Saat Dilimi	GMT'den saat farkını ayarlayın. Listedeki en yakın yeri seçin. Yaz saatini kullanan bir bölge seçtiyseniz, yaz saati ayarlarını yapılandırın.
Tarih/Saat	Makineyi kullandığınız yer için tarih ve zaman ayarlarını yapın. E-posta olarak Gönder işlemi yaparsanız, tarih ve zaman ayarı burada başlıkta görüntülenecektir. Değer: Yıl (2000 - 2037 arası), Ay (1 - 12 arası), Gün (1 - 31 arası), Saat (00 - 23 arası), Dakika (00 - 59 arası), Saniye (00- 59 arası)
Tarih Biçimi	Yıl, ay ve tarihin ekran formatını seçin. Yıl Batı gösterimi şeklinde görüntülenir. Değer: Ay/Gün/Yıl, Gün/Ay/Yıl, Yıl/Ay/Gün

PBX Ayarı (Sadece Avrupa)

Bu makineyi ticari amaçlı kullanım için çoklu telefonlara bağlantı sağlayan PBX 'in kurulu olduğu ortamlarda kullanırken, aşağıdaki PBX ayarını yapın.

 **NOT**
Bu makineyi PBX'e bağlamadan önce, PBX sistemini kuran şirket ile bu makinenin bağlantısı için temas kurmanız önerilir. PBX'e bağlandığı ortamlarda bu makinenin düzgün çalışacağı garanti edilemez, çünkü makinenin işlevleri sınırlanabilir.

Öge	Ayar değeri	Tanım
Alıp Verme Seçimi	PSTN	Bu makineyi genel aktarmalı telefon şebekesine bağlarken kullanım (varsayılan)
	PBX	Bu makineyi PBX'e bağlarken kullanım
Dış hat arama numarası ayarı	0-9 00-99	Dış hat erişimi için bir numara belirleyin. Numara için PBX yöneticisine danışın.

3 Faksların Gönderilmesi

Bu bölüm aşağıdaki konuları açıklamaktadır:

Temel iletim yöntemi	3-2
Gönderme Durumunun Kontrol Edilmesi	3-4
Önceliği Geçersiz Kılma Gönderimi	3-4
İletimin İptali	3-5
Tekrar aramanın kullanımı	3-6
Hedef Girme Yöntemleri	3-7
Sayısal tuşlar vasıtasıyla hedef faks numarasının girilmesi	3-7
Adres Defterinden seçim	3-9
Tek Dokunma Tuşu ile seçim	3-10
Hızlı Arama tuşunun kullanımı	3-10
Yayın İletimi	3-11
Oturum Açma/Oturum Kapatma	3-13
Kullanıcı Hesaplama Etkinleştirildiği zaman Oturum Açma	3-13
İş Hesaplama Etkinleştirildiği zaman Oturum Açma	3-14

Temel iletim yöntemi

Faks sisteminin kullanımına ilişkin temel prosedür aşağıda açıklanmıştır.

1 Ana sayfa ekranında [FAX] tuşunu seçin.

Faks uygulamaları temel ekranı görünür.

2 Orijinalleri yerleştirin.

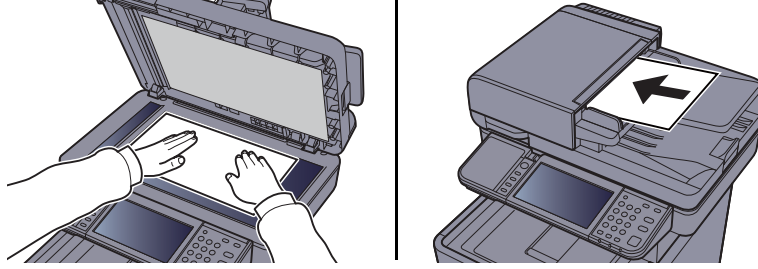

Orijinalleri yerleştirmek için aşağıdakine bakın:

➔ Makinenin *Çalıştırma Kılavuzu*

3 İletim yöntemini seçin.

İki iletim yöntemi vardır: bellek iletimi ve doğrudan iletim.

Hafızadan İletim: İletişim başlamadan önce orijinal belleğe taranır. Bellekten iletim, varsayılan ayar olarak seçilir.

Doğrudan İletim: Hedef aranır ve orijinal taranmadan önce iletişim başlar.

İletim yöntemini, doğrudan iletim olarak değiştirmek için **[Doğrudan]** tuşunu seçin.

Dokunmatik panel üzerinde tuş aydınlatılacaktır. **[Doğrudan]** tuşu aydınlatılmış durumdayken seçilirse, iletim yöntemi hafıza iletimi olarak değiştirilecektir.

➔ *İngilizce FAKS Çalıştırma Kılavuzuna* bakın.

4 Hedef belirleme.

İletim hedefini belirleyin.

➔ [Hedef Girme Yöntemleri \(sayfa 3-7\)](#)

5 İşlevlerin seçilmesi.

[İşlevler]'i ve Kullanılabilecek iletim işlevlerini seçin.

➔ *İngilizce FAKS Çalıştırma Kılavuzuna* bakın.

6 Göndermeyi Başlatma.

[Start] tuşuna basın.

Tarama tamamlandığında gönderme işlemi başlar.

Orijinaler belge işlemciye yerleştirildiğinde

Belge işlemciye yerleştirilen orijinaler tarandıktan ve hafızaya kaydedildikten sonra, alıcı sistem aranır.

Orijinaler cam yüzeye yerleştirildiğinde

Cam yüzeyine yerleştirilen orijinaler tarandıktan ve hafızaya kaydedildikten sonra, alıcı sistem aranır.



NOT

Sürekli tarama ayarlandığında, cam yüzeydeki bir orijinal hafızaya saklandıktan sonra bir sonraki orijinali taramaya devam edebilirsiniz. Her bir sayfa tarandığında, devam eden taramaya izin vermek için bir işlem yaparsınız ve tüm orijinaler hafızada saklandıktan sonra, alıcı sistem aranır.

➔ *İngilizce FAKS Çalıştırma Kılavuzuna bakın.*

Gönderme Durumunun Kontrol Edilmesi

- 1 **[Status/Job Cancel] tuşunu seçin.**
- 2 **Gönderme iş durumu ekranını gösterir.**
[Gönder İş Durumu]'nu seçin.
Her iş için kabul edilen zaman, hedef ve durum listesi ekrana getirilir.

Önceliği Geçersiz Kılma Gönderimi

Gönderilmek üzere bekleyen bir faks işi, önceliği geçersiz kılma vasıtasıyla gönderilebilir.

- 1 **[Status/Job Cancel] tuşunu seçin.**
- 2 **Önceliği geçersiz kılma vasıtasıyla gönderilecek işi seçin.**
 - 1 **[Gönder İş Durumu]'nu seçin.**
 - 2 **Öncelik geçersiz kılma tarafından gönderilecek faks işini seçin ve [Menü] > [Önceliği Geçersiz Kılma]'yı seçin > [Evet].**
Seçilen faks işi önceliği geçersiz kılma tarafından gönderilir ve diğer faks işleri iletim sırasında aşağı taşınır.



NOT

Bir faks işi devam ediyorsa, önceliği geçersiz kılma faks işi devam eden iş tamamlandıktan sonra gönderilecektir.

Bir yayın iletim işi devam ediyorsa...

Birden fazla hedefe (yayın iletimi) bir faks işi devam ediyorsa, önceliği geçersiz kılma işi mevcut hedefe iletim tamamlandığında gönderilecektir. Önceliği geçersiz kılma işi tamamlandığında, kalan hedeflere iletim devam edecektir.

Ancak, önceliği geçersiz kılma işi bir yayın iletimi ise, önceliği geçersiz kılma işi güncel yayın iletim işi bitene kadar başlamayacaktır.

İletimin İptali

Bu makine ile iletişimin iptal edilme metodu, iletim yöntemine (hafızadan iletim veya doğrudan iletim) ve iletişim formuna bağlı olarak değişir. Çeşitli durumlarda yöntemlerin ne şekilde iptal edileceği burada açıklanmaktadır.

Bellekten İletimin İptali (orijinaler taranırken)

1 [Stop] tuşunu seçin.

Orijinaler taranırken, bellek iletimi sırasında, taramayı iptal etmek için çalıştırma panelindeki [Stop] tuşunu seçin veya dokunmatik panelde [İptal]'i seçin. Orijinalerin taranması iptal edilir ve orijinaler çıkarılır. Orijinaler belge işlemcide kaldığında, bunları orijinal çıktı tepeşinden dışarı çıkarın.

Bellekten İletimin İptali (iletişim sırasında)

NOT

İletim iptal olsa bile, iptalden önce taranmış sayfaların alıcı tarafa gönderilme olasılığı vardır. Sayfaların yanlışlıkla gönderilip gönderilmediğini görmek için alıcı taraf ile kontrol edin.

1 [Status/Job Cancel] tuşunu seçin.

2 İletimi İptal Etme.

- 1 [Gönder İş Durumu]'nu seçin.
- 2 İptal etmek istediğiniz iletim işini seçin [İptal] > [Evet] İletimi iptal et.

NOT

Bazı durumlarda, [Stop] tuşu veya [İptal] seçilmiş olsa bile iletim gerçekleşebilir.

İletimin İptali (iletişim sırasında)

İletimi kesmek ve iletimi göndermeyi/almayı durdurmak için bu yöntemi kullanın.

1 [Status/Job Cancel] tuşunu seçin.

2 İletişim Bağlantısının Kesilmesi

[FAKS] > [Hat Kapalı]

NOT

Doğrudan iletimi, gecikmeli iletimi ya da çağırılmalı iletimi iptal etmek için o işleyle ilgili kısma bakın.

Doğrudan iletimi iptal etmek için, aşağıdakine bakın:

➔ *İngilizce FAKS Çalıştırma Kılavuzu.*

Gecikmeli bir iletimi iptal etmek ya da bir faksı, derhal iletim yöntemiyle göndermek için, aşağıdakine bakın:

➔ *İngilizce FAKS Çalıştırma Kılavuzu.*

Çağırma iletimini iptal etmek için, aşağıdakine bakın:

➔ *İngilizce FAKS Çalıştırma Kılavuzu.*

Tekrar aramanın kullanımı

Tekrar arama, son girilen numaranın bir kez daha çevrilmesini sağlayan bir fonksiyondur.

Bir faks göndermeyi denediğinizde alıcı sistem yanıt vermediğinde bunu kullanın. Faksı aynı alıcı sistemine göndermek istediğinizde, [**Geri çağır**], simgesini seçip, hedef listesinde çevirdiğiniz alıcı sistemini arayabilirsiniz.

1 [**Geri çağır**]'ı seçin.

2 [**Start**] tuşuna basın.

İletim başlar.



NOT

Aşağıdaki koşullarda tekrar arama bilgileri iptal edilir.

- Gücü kapattığınız zaman
- Bir sonraki faksı gönderdiğinizde (yeni tekrar arama bilgisi kaydedilir)
- Oturumu kapattığınız zaman

Hedef Girme Yöntemleri

Sayısal tuşlar vasıtasıyla hedef faks numarasının girilmesi

Sayısal tuşlar vasıtasıyla hedef faks numarasını girme yöntemi aşağıda açıklanmıştır.

 **NOT**
Yeni Hedef Girişi (FAKS) is set to [Yasakla] olarak ayarlı ise, doğrudan bir faks numarası girmek mümkün değildir. Adres Defterinden veya Tek Dokunmalı Tuşlar ile hedefi seçin.
→ İngilizce FAKS Çalıştırma Kılavuzuna bakın.

1 Faks numarası giriş ekranı görüntülenir.

[Hedef Ekle]'yi seçin.

 **NOT**
Sayısal tuşlar vasıtasıyla numaraya basıldığında ekran görüntüsü faks giriş ekranına değişir.

2 Alıcı sistemin faks numarasını girin.

 **NOT**
En fazla 64 karakter girilebilir.
Bir rakam girmek için sayısal tuşları kullanın.

Tuş	Tanım
Duraklat	Arama sırasında bu tuşu seçildiğinde, bekleme süresine yaklaşık 3 saniye eklenir. Örneğin, bir harici hattaki alıcı sistem arandığında, belirli bir numarayı aradıktan sonra, aramayı sonuçlandırmadan önce bir duruş yapmak için bu metodu kullanabilirsiniz.
Boşluk	Hedef sayının girişinde yarım genişlikli boşluklar girmek mümkündür. Bu, hedef numaranın doğru girildiğini kontrol ederken yararlıdır.
< >	İmleci hareket ettirir.
Geri tuşu	Faks numarasını düzeltmek için dokunmatik panel üzerinde [Geri tuşu]'nu seçin ve faks numarasını tekrar girmeden önce haneleri birer birer silin. Numarayı tamamen silmek için, çalıştırma panelindeki [Clear] (Sil) tuşunu seçin.

3 İletim ayarlarını seçin.

Alt adres iletişimi, şifreli iletim, iletim başlatma hızı ve ECM ayarlanabilir.

[**Kapalı**], [**Alt Adres**] veya [**Ayrıntı Ayarı**] tuşunu seçerek iletim ayarlarını değiştirmek mümkündür.

Tuş		Tanım
Telefon kapalı		Telefon hattına bağlanmak için [Kapalı] (telefon kapalı) tuşunu seçin. FAKS numarası girildiği zaman, makine alıcı sistemi aramaya başlar. Bu tuş seçildikten sonra, sayısal tuşları kullanarak alıcı sistemin numarasını çevirebilirsiniz. ➔ İngilizce FAKS Çalıştırma Kılavuzuna bakın.
Alt adres		Bir Alt Adres kullanarak iletim yapmak için bunu ayarlayın. ➔ İngilizce FAKS Çalıştırma Kılavuzuna bakın.
Ayrıntı Ayarları	TX Başlatma Hızı	Bu iletim başlatma hızını değiştirme ayarıdır. Hızı 33,600bps, 14,400 bps, ve 9,600 bps seçeneklerinden seçin.  NOT Normalde bu varsayılan ayarlarla birlikte kullanılmalıdır.
	ECM	ECM, bir hata oluştuğunda verileri tekrar ileten ITU-T (Uluslararası Telekomunikasyon Birliği) tarafından belirlenmiş bir iletişim modudur. Hattaki gürültü ve diğer şartlar nedeniyle, resim bozulmasını önlemek için, ECM moduna sahip faks makineleri iletişim sırasında hataları kontrol eder.
	Şifrelenmiş İletim	Bu, veri gönderirken şifreli iletim kullanma ayarıdır. ➔ İngilizce FAKS Çalıştırma Kılavuzuna bakın.

4 [Tamam]'ı seçin.

Hedef girişi sona erer.



NOT

*Yeni Hedef için Giriş Kontrolünde, Açık seçildiğinde, girilen FAKS numarası için bir onay ekranı görüntülenir. Aynı FAKS numarasını tekrar girin ve [**Tamam**] üzerine basın.*

➔ [Makinenin Çalıştırma Kılavuzu](#)

Yeni faks numarasını girmek için [**Sonraki Hed.**] tuşuna basın.

➔ [Yayın İletimi \(sayfa 3-11\)](#)

Bir faksa ilave olarak, bir iş olarak göndermek üzere e-mail iletimi ve klasör iletimi ilave edebilirsiniz.

➔ [Makinenin Çalıştırma Kılavuzu](#)

Adres Defterinden seçim

Adres Defterinde kayıtlı bir hedef seçin.

NOT

Hedeflerin Adres Defterine kaydedilmesi hakkında daha fazla bilgi için aşağıya bakın:

► [İngilizce FAKS Çalıştırma Kılavuzu.](#)

Harici adres defterinin ayrıntıları için aşağıdakine:

► [Embedded Web Server RX User Guide](#)

1 Ekranı görüntüleyin.

[Adres Defteri]'ni seçin.

2 Hedefi seçin.

Listeden istediğiniz hedefi seçmek için onay kutusunu seçin. Seçilen hedefler onay kutusunda onay işaretiyle gösterilir.

Hedef Arama

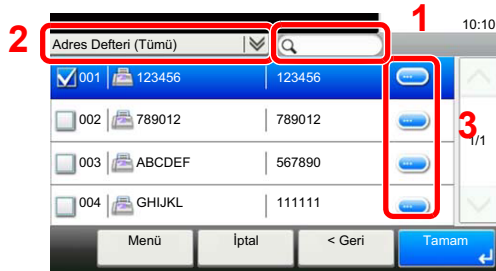

1 Hedef adına göre arama yapar.

2 Kayıtlı hedefin türüne göre gelişmiş arama (HEPSİ, FAKS ya da Grup).

3 Her bir hedef noktası için ayrıntıları görüntüler.

[Quick No. Search] tuşunu seçerek adres numarasına göre bir hedef belirleyebilirsiniz.

Ayrıca, daha kapsamlı bir arama yapmak için [Menü] tuşunu da seçebilirsiniz.

Sınırlandırma: Kayıtlı hedefin türüne göre gelişmiş arama (HEPSİ, FAKS ya da Grup).

Ara (İsim) ve Arama(No): Hedef adı ya da adres numarasıyla arar.

Ayır(Ad)ve Ayır(No): Listeyi hedef adına ya da adres numarasına göre sıralar.

NOT

Birden çok hedef seçebilirsiniz.

Bir seçimi iptal etmek için onay işaretini silmek üzere ilgili onay kutusunu seçin.

3 [Tamam]'ı seçin.

Hedefleri kabul edin.

Tek Dokunma Tuşu ile seçim

Tek Dokunma Tuşlarını kullanarak hedefi seçin.

NOT

Tek Dokunma tuşlarının eklenmesiyle ilgili daha fazla bilgi için aşağıdakine bakın:

➔ [İngilizce FAKS Çalıştırma Kılavuzu.](#)

1 Ekranı görüntüleyin.

[Tek Dokunma Tuşu]'u seçin.

2 Hedefi seçin.

1 Hedefin kaydedildiği yerdeki Tek Dokunma Tuşunu seçin.

NOT

[Quick No. Search] tuşunu seçerek, Tek Dokunma numarasına göre bir Tek Dokunmalı Tuş belirleyebilirsiniz.

2 [Tamam]'ı seçin.
Hedefleri kabul edin.

Hızlı Arama tuşunun kullanımı

Hedefi seçmek için üç haneli (001-100) Tek Dokunmalı bir tuş numarası (hızlı arama) belirleyebilirsiniz

NOT

Tek Dokunma tuşlarının eklenmesiyle ilgili daha fazla bilgi için aşağıdakine bakın:

➔ [İngilizce FAKS Çalıştırma Kılavuzu.](#)

1 Ekranı görüntüleyin.

[Tek Dokunma Tuşu]'u seçin.

2 Bir hızlı arama numarası girin.

1 [Quick No. Search] tuşunu seçin.

2 Sayısal tuşlar ile Tek Dokunmalı Tuş numarasını (hızlı arama numarası) girin.

3 [Tamam]'ı seçin.
Girilen hedef seçildi.

4 [Tamam]'ı seçin.
Hedefleri kabul edin.

Yayın İletimi

Bu fonksiyon tek bir işlemle birden fazla hedefe aynı orijinaleri göndermenize olanak tanır. Makine, belleğe göndermek için orijinaleri geçici olarak saklar (belleğe alır) ve daha sonra hedefi ayarlamak için aramayı ve iletimi otomatik olarak tekrarlar.

NOT

Hedef için bir grup kullanırken, tek bir operasyonda 100 adede kadar orijinali hedefe gönderebilirsiniz.

Bu fonksiyonu alt adres iletişimi ve ertelemeli iletim ile birlikte kullanabilirsiniz.

Doğrudan iletim seçildiğinde bu, iletim zamanında bellek iletimine değişir.

1 Ana sayfa ekranında **[FAX]** tuşunu seçin.

2 Hedefi belirleyin.

Faks numarasını girin

NOT

Yeni Hedef Girişi (FAKS) [Yasakla] olarak ayarlı ise, doğrudan bir faks numarası girmek mümkün değildir. Adres Defterinden veya Tek Dokunmalı Tuşlar ile hedefi seçin.

➔ *İngilizce FAKS Çalıştırma Kılavuzuna* bakın.

1 **[Hedef Ekle]**'yi seçin.

2 Alıcı sistemin faks numarasını girin.

NOT

En fazla 64 karakter girilebilir.

Bir rakam girmek için sayısal tuşları kullanın.

3 **[Sonraki Hed.]**.

Diğer faks numarası girilebilir.

4 Bütün hedefler girildiği zaman, **[Tamam]**'i seçin.

NOT

Yeni Hedef için Giriş Kontrolünde Açık seçildiğinde, girilen FAKS numarası için bir onay ekranı görüntülenir. Aynı FAKS numarasını tekrar girin ve **[Tamam]** üzerine basın.

➔ *Makinenin Çalıştırma Kılavuzu*

Adres Defterinden hedefi seçin

1 **[Adres Defteri]**'i seçin.

2 Bütün hedeflerin kontrol kutucuklarını seçin ve **[Tamam]**'i seçin.

NOT

Adres Defterinin ayrıntıları için aşağıdakine bakın:

➔ [Adres Defterinden seçim \(sayfa 3-9\)](#)

Tek Dokunma Tuşlarından hedefi seçin.

- 1** [Tek Dokunma Tuşu]'nu seçin.
- 2** Bütün hedefleri seçin ve [Tamam] tuşunu seçin.



NOT

Tek Dokunma tuşlarının ayrıntıları ile ilgili daha fazla bilgi için aşağıdakine bakın:

➔ [Tek Dokunma Tuşu ile seçim \(sayfa 3-10\)](#)

- 3** Bütün hedefleri seçtikten sonra, [Start] tuşuna basın.

Oturum Açma/Oturum Kapatma

Kullanıcı Hesaplama Etkinleştirildiği zaman Oturum Açma

Kullanıcı hesaplama etkinleştirildiği zaman, makineyi kullanırken bir kullanıcı ID'si ve Parolası girmeniz gerekir.

Normal oturum açma

1 Oturum açmak için bir oturum açma kullanıcı adı ve parola girin.

- 1 Çalıştırma sırasında bu ekran görüntülenirse, oturum açma kullanıcı adını girmek için [Klavye]'yi seçin.

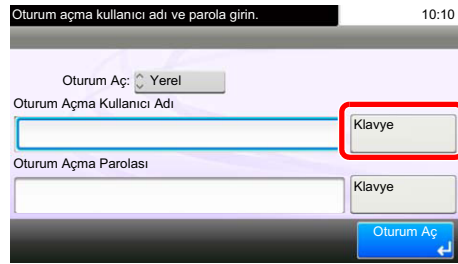

➔ [Karakter Giriş Yöntemi \(sayfa 7-2\)](#)

- 2 [Parola] > Oturum açma parolasını girin > [Tamam]



NOT

[Ağ Kiml. Doğ.] kullanıcı kimlik doğrulama yöntemi olarak seçildiyse, doğrulama hedefleri gösterilir ve [Yerel] veya [Ağ], doğrulama hedefi olarak seçilebilir.

2 [Oturum Açma]'yı seçin.

Basit Oturum Açma



Çalışmalar sırasında bu ekran görüntülenirse, bir kullanıcı seçin ve oturum açın.



NOT

Eğer kullanıcı parolası gerekiyorsa bir giriş ekranı görüntülenecektir.

➔ Makinenin *Çalıştırma Kılavuzu*

Çıkış

Authentication/
Logout



Makinede oturum kapatmak için **[Authentication/Logout]** tuşunu seçerek oturum açma kullanıcı adı/oturum açma parolası giriş ekranına dönün.

İş Hesaplama Etkinleştirildiği zaman Oturum Açma

İş hesaplama etkinleştirildiği zaman, makineyi kullanırken bir hesap ID'si girmeniz gerekir.

Oturum Açma

- 1 Aşağıdaki ekranda sayısal tuşları kullanarak hesap no'sunu girin ve **[Oturum Aç]**'i seçin.



NOT

Yanlış bir karakter girdiğiniz zaman, **[Clear]** tuşuna basın ve hesap ID'sini tekrar girin.

Girilen hesap ID'si kaydedilen ID ile eşleşmiyorsa, bir uyarı sesi duyulacak ve oturum açma başarısız olacaktır. Doğru hesap ID'si girin.

[Sağlama Yap]'i seçerek, yazdırılan sayfaların sayısı ve taranan sayfaların sayısına bakabilirsiniz.

Çıkış

Authentication/
Logout



Çalışmalar tamamlandığı zaman, hesap ID'si giriş ekranına dönmek için **[Authentication/Logout]** tuşunu seçin.

4 Faksların Alınması

Bu bölümde aşağıdaki konular açıklanmaktadır:

FAKS Otomatik Alımı	4-2
Alım Metodu	4-2
Alım Metodunun Kontrolü ve Değiştirilmesi	4-2
Alımın akışı	4-3
Alma işleminin İptali (İletişim Bağlantısının Kesilmesi)	4-3
Manuel Alım	4-4
Alımın akışı	4-4
Faks alma işlevleri	4-5
Faks alma ayarları	4-6
Çift Yüzlü Baskı	4-6
İkisi bir yerde baskı	4-6
Parti Baskı	4-6
Tarih/Saat Alımı	4-6
Baskı Çıktısı için Ortam Tipi	4-7

FAKS Otomatik Alımı

Bu makine telefon çağrılarını almayan bir FAKS'a ayarlanmış olarak kullanıldığında, makineyi FAKS'a ayarlanmış alım konumuna ayarlayın. Faks alınırken özel bir işlem gerekmez.

Alım Metodu

Makine üzerinden faks alma yöntemleri aşağıda gösterilmektedir.

- Otomatik (Normal)
- Otomatik (FAKS/TEL) (Bkz. [5-2.](#))
- Otomatik (Telesekreter) (Bkz. [5-4.](#))
- Elle (Bkz. [4-4.](#))

Alım Metodunun Kontrolü ve Değiştirilmesi

1 Ekranı görüntüleyin.

[System Menu/Counter] tuşu > [FAKS] > [Alım] > [Mesaj Alma Modu]

2 Alma yöntemini seçin.

Alma yöntemini seçin.

FAKS Otomatik Alımı için [Oto (Normal)].

Alımın akışı

1 Alım İşlemi Başlar

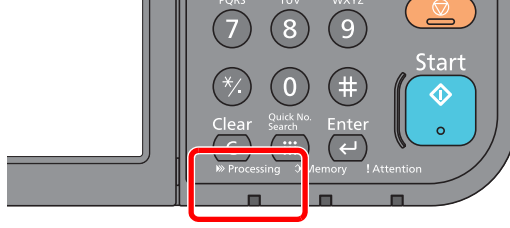

Bir faks geldiği zaman, **[Processing]** göstergesi yanıp söner ve alım otomatik olarak başlar.



NOT

Makineye bir telefon (ticari olarak uygun ürün) bağlı olduğu zaman, telefon çaldıktan sonra alım başlar.

Sesli sinyalin kaç kez çalacağını ayarlayabilirsiniz.

➔ *İngilizce FAKS Çalıştırma Kılavuzuna* bakın.

Hafızadan Alım

Eğer bir makine kağıt bitmesi veya kağıt sıkışması nedeniyle bir faksı basamıyorsa, gönderilen orijinaleri geçici olarak görüntü hafızasında saklar. Makine yazdırılabilir duruma geldiğinde, yazdırma işlemi başlar.

Saklanabilir sayfaların sayısı sayfalara bağlıdır. Genel bir kural olarak, normal çözünürlüğü yaklaşık 256 veya daha fazla olan A4 boyutlu sayfalar saklanabilir.

Hafızadan alım sırasında, FAX Alım Yazdırma İşleri durum ekranının Yazdırma İşleri konumunda gösterilir. Alınan orijinaleri yazdırmak için, kağıt koyun veya sıkışan kağıdı çıkarın.

Durum ekranı için aşağıdakine bakın:

➔ *Makinenin Çalıştırma Kılavuzu*

2 Alımı Yazdırma

Alınan fakslar, basılı tarafları aşağıya bakacak şekilde iç tablaya çıktı halinde verilir.

Alma işleminin İptali (İletişim Bağlantısının Kesilmesi)

İletişim sırasında, alma işlemini telefon hattını ayırarak iptal ettiğinizde, aşağıdaki işlemi uygulayın.

1 **[Status/Job Cancel] tuşunu seçin.**

2 İletişim Bağlantısının Kesilmesi

[FAKS] > [Hat Kapalı]

İletişim kesildiğinde alma işlemi durur.

Manuel Alım

Bu yöntem, telefon hattının gönderen sisteme bağlanmasının onaylanmasından sonra, **[Manuel RX]** (Elle Alma) tuşuna basmak suretiyle faksları alabilmenize olanak tanır.

NOT

Manuel Alımı kullanmak için, alım modunu Manuel Alıma değiştirmeniz gerekir. Manuel modu değiştirmek için, aşağıya bakın:

➔ [İngilizce FAKS Çalıştırma Kılavuzu.](#)

Bu makineye bir telefon seti bağlanması durumunda (ticari olarak mevcut ürün), gönderme sistemindeki kişi ile konuştuktan sonra orijinaleri alma imkanı sağlar.

➔ [Manuel Alım \(sayfa 5-7\)](#)

[Uzaktan Geçiş İşlevi \(sayfa 5-8\)](#)

Alımın akışı

1 Telefon çalar.

Gelen bir arama olduğunda, makineye bağlı telefondan bir zil sesi duyulur.

2 Ahizeyi kaldırın.

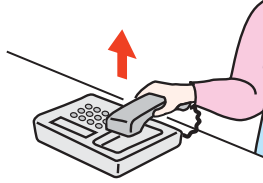

Telefonun ahizesini kaldırın.

3 Telefon hattının gönderen sistemin faksına bağlı olup olmadığını kontrol edin.

Hedef bir faks makinesi ise, yumuşak bir bip sesi duyacaksınız. Bir kişi cevap verirse, bu kişi ile konuşabilirsiniz.

4 Ana sayfa ekranında **[FAKS]** > **[Kapalı]** > **[Manuel RX]**

Alım başlar.

NOT

Sesli sinyaller gönderebilen bir telefon seti kullanırken, telefonu uzaktan geçiş işlevi ile orijinal alımını başlatmak için kullanın.

➔ [Uzaktan Geçiş İşlevi \(sayfa 5-8\)](#)

5 Ahizeyi yerleştirin.

Gönderim başladığı zaman, ahizeyi orijinal konumuna geri döndürün.

Faks alma işlevleri

Alım yöntemi ve faks yazdırma yöntemi ayarlanabilir.

Ne yapmak istersiniz?	Referans Sayfası
Alınan faksları kağıdın her iki tarafına yazdırın.	Çift Yüzlü Baskı ► sayfa 4-6
İki sayfalık bir faksı bir sayfada alın.	İkisi bir yerde baskı ► sayfa 4-6
Alınan faksları tek partide birlikte yazdırın.	Parti Baskı ► sayfa 4-6
Alımın ve diğer bilgilerin tarihini ve saatini yazdırın.	Tarih/Saat Alımı ► sayfa 4-6
Kullanılabilecek kağıt türünü kısıtlayın.	Baskı Çıktısı için Ortam Tipi ► sayfa 4-7
PBX (Private Branch Exchange)'e bağlantı. (sadece Avrupa)	PBX Ayarı (Sadece Avrupa) ► sayfa 2-10
Alınan faksları başka bir faks makinesine veya bir bilgisayara iletin.	<i>İngilizce FAKS Çalıştırma Kılavuzuna</i> bakın.
Onları yazdırmadan makineye alınan faksları kaydedin.	<i>İngilizce FAKS Çalıştırma Kılavuzuna</i> bakın.
Bir faksın alımını alıcı makineye kumanda ederek başlatın.	<i>İngilizce FAKS Çalıştırma Kılavuzuna</i> bakın.
Güvenli bir şekilde göndermek için bir orijinali şifreleyin.	<i>İngilizce FAKS Çalıştırma Kılavuzuna</i> bakın.

Faks alma ayarları

Çift Yüzlü Baskı

Alınan çok sayfalı veri aynı genişlikteyse, bunlar, veriyle aynı genişlikte olan kağıdın her iki tarafına yazdırılabilir.

Açık	Her iki tarafa yazar.
Kapalı	Her iki tarafa yazmaz.

Ayarları yapılandırma ile ilgili daha fazla bilgi için, aşağıdakine bakın:

➔ [İngilizce FAKS Çalıştırma Kılavuzu.](#)

İkisi bir yerde baskı

Çok sayfalı bir Statement ya da A5 boyutlu orijinal aldığınızda, bu işlev, orijinalin 2 sayfasını her seferinde bir Letter ya da A4 boyutlu kağıt sayfasına yazdırabilir. Eğer ikisi bir yerde alım ve aynı anda çift yüzlü baskı belirtirseniz, ikisi bir yerde alım devre dışı bırakılır.

Açık	2'si 1 arada yazar.
Kapalı	2'si 1 arada yazmaz.

Ayarları yapılandırma ile ilgili daha fazla bilgi için, aşağıdakine bakın:

➔ [İngilizce FAKS Çalıştırma Kılavuzu.](#)

Parti Baskı

Çok sayfalı bir faks alındığında, bütün sayfaların alımı tamamlandıktan sonra sayfalar bir grup (parti) halinde yazdırılır.

Açık	Bütün sayfaları aldıktan sonra tek parti halinde basar.
Kapalı	Her sayfayı aldığı gibi basar.

Ayarları yapılandırma ile ilgili daha fazla bilgi için, aşağıdakine bakın:

➔ [İngilizce FAKS Çalıştırma Kılavuzu.](#)

Tarih/Saat Alımı

Tarih/Saat Alımı fonksiyonu, mesaj yazdırıldığında tarih/saat alımını, gönderici bilgisini ve her sayfanın üstündeki sayfa sayısını ilave eder. Eğer faks farklı bir saat diliminden ise, alım zamanının onaylanması için faydalıdır.



NOT

Alınan veri birden fazla sayfaya yazdırıldığında, alım tarihi/saati sadece ilk sayfada yazdırılır. Bu izleyen sayfalarda basılı değildir. Alınan faks verileri bellekten alındıktan sonra iletildiğinde, alım tarihi/saati iletilen veriye eklenmez.

Açık	Alım tarihi/saatini basar.
Kapalı	Alım tarihi/saatini basmaz.

Ayarları yapılandırma ile ilgili daha fazla bilgi için, aşağıdakine bakın:

➔ [İngilizce FAKS Çalıştırma Kılavuzu.](#)

Baskı Çıktısı için Ortam Tipi

Alınan faksın baskı çıktısı için kullanılacak kağıt tipini belirleyin.

Desteklenen kağıt tipleri	Tüm Ortam Tipleri, Normal, Pürüzlü, Parşömen, Etiketler, Geri Dönüş., Birleşik, Kart Stoğu, Renk, Zarf, Kalın, Kaplanmış, Yüksek Kalite, Özel 1-8
---------------------------	---

Ayarları yapılandırma ile ilgili daha fazla bilgi için, aşağıdakine bakın:

➔ *İngilizce FAKS Çalıştırma Kılavuzu.*

Alınan faksların baskı çıktısı için kaset ayarlama

Ortam tipini belirleyerek, faksları ilgili kaset üzerinde almak mümkündür.

1 Ekranı görüntüleyin.

[System Menu/Counter] tuş > [Kaset/ÇA Tabla Ayarları] > [Kaset 1-4] veya [Çok Amaçlı Tabla]

Faks alımında kullanmak istediğiniz kasedi seçin.

2 Kağıt boyutunun seçilmesi.

1 [Kağıt Boyutu] > [Metrik] veya [İnç].

2 Kağıt boyutunu seçin.

☑ ÖNEMLİ

Faks alımında kullanmak istediğiniz kaset için kağıt boyutunu aşağıda belirtilen şekilde belirleyin.

İnç kullanılan modeller: Letter, Legal, Statement

Metrik kullanılan modeller A4, B5, A5, Folio

Kağıt boyutunu belirlemek için, aşağıya bakın:

➔ Makinenin *Çalıştırma Kılavuzu*

3 Kağıt tipinin seçilmesi.

1 [Ortam Tipi]'ne basın.

2 Kağıt tipini seçin.

4 Kağıt tipini ayarlayın.

Faks alımı için kağıt ayarlarını yapılandırın. Kağıt tipini seçerken 3. basamakta seçmiş olduğunuz aynı kağıt tipini seçin.

Ayarları yapılandırma ile ilgili daha fazla bilgi için, aşağıdakine bakın:

➔ *İngilizce FAKS Çalıştırma Kılavuzu.*

5 Yararlı Faks İşlevlerinin Kullanılması

Bu bölümde aşağıdaki konularda bilgi verilmektedir:

Bağlı bir Telefonunun Kullanılması	5-2
FAKS/TEL Otomatik Geçişli Alım	5-2
FAKS/Telesekreter Otomatik Geçişli Alım	5-4
Elle Gönderim	5-6
Manuel Alım	5-7
Uzaktan Geçiş İşlevi	5-8

Bağlı bir Telefonunun Kullanılması

Bu makineye bir telefon (piyasada mevcut bir çeşit) bağlamak ve çeşitli fonksiyonları kullanmak mümkündür.

FAKS/TEL Otomatik Geçişli Alım

Bu alım yöntemi, telefonu ve faks makinesini tekli bir telefon hattında kullandığınızda uygundur. Faks orijinaleri gönderildiğinde, makine bunları otomatik olarak alır ve karşı taraf bir telefondan aradığında, makine kullanıcıyı cevap vermeye zorlayan sesli bir sinyal verir.



ÖNEMLİ

FAKS/TEL Otomatik Geçişli Alımı kullanmak için, bir telefon setinin (ticari olarak mevcut ürün) makineye bağlanması gereklidir.

Telefon ön ayarlı süre ile ilgili sesli bir sinyal verdikten sonra, alıcı sistem cevap vermese bile, karşı tarafın telefon hat bedeli ödemesi gereklidir.

Alımın akışı

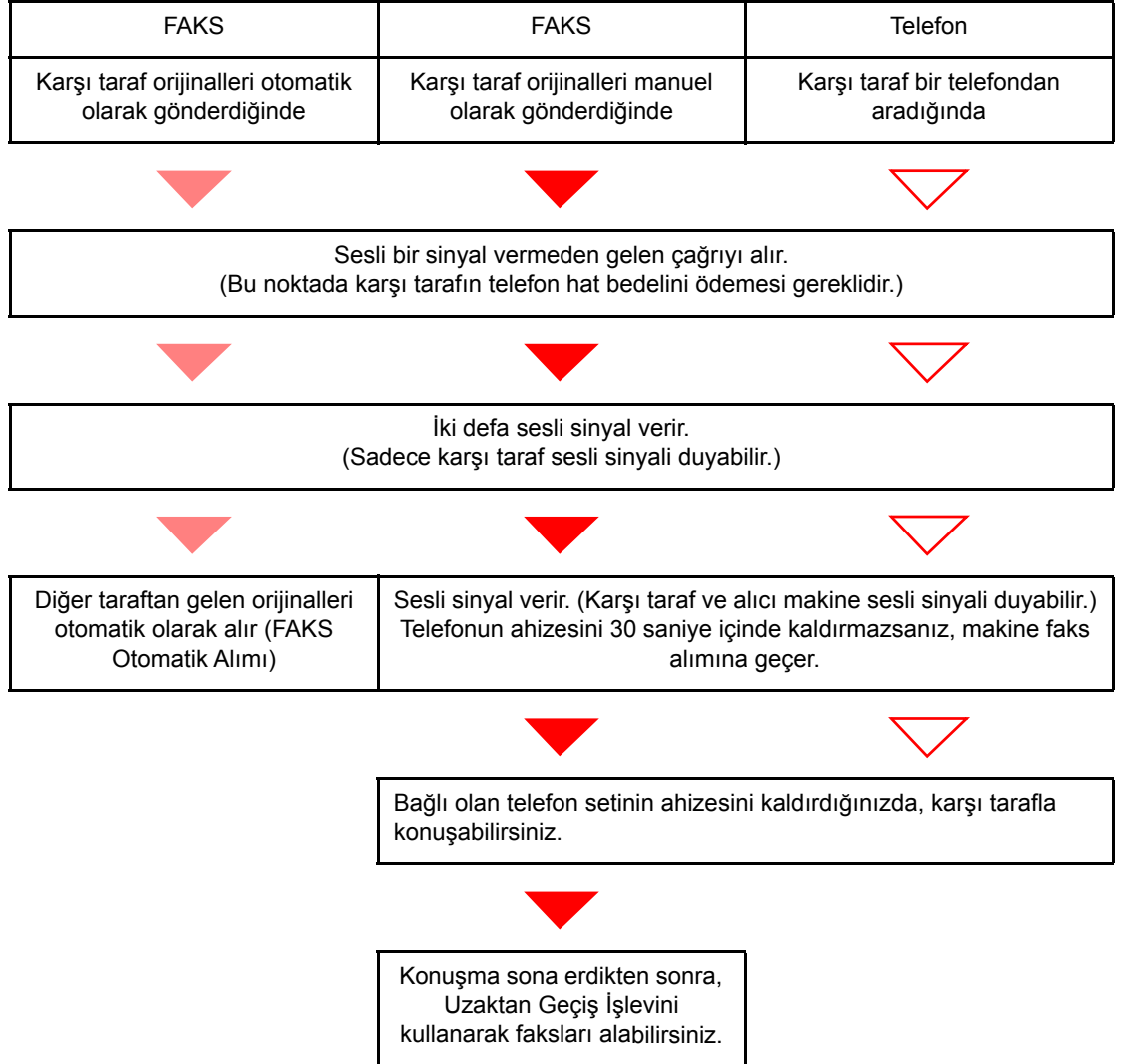

NOT

Konuşmanın sonunda da, Uzaktan Geçiş İşlevini kullanarak faksları alabilirsiniz.

➔ [Uzaktan Geçiş İşlevi \(sayfa 5-8\)](#)

Hazırlık:

[**Otomatik (FAX/TEL)**] seçin.

➔ *FAKS Çalıştırma Kılavuzuna* bakın.

1 Telefon çalar.



Bağlı olan telefon seti sesli bir sinyal verir. Zil çalma sayısı olarak [0] (sıfır) ayarlandıysa (FAKS/TEL Otomatik Geçiş için), bağlı olan telefonun çalmayacağına dikkat edin.



NOT

Sesli sinyalin kaç kez çalacağını ayarlayabilirsiniz.

➔ *İngilizce FAKS Çalıştırma Kılavuzun* bakın.

2 Çağrıyı yanıtlayın.

Çağrı bir telefondan geldiğinde

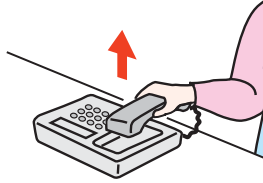

1 Makine kullanıcıyı cevap vermeye zorlayan sesli bir sinyal verir. 30 saniye içinde telefonun ahizesini kaldırın.



NOT

Telefonun ahizesini 30 saniye içinde kaldırmazsanız, makine faks alımına geçer.

2 Karşı tarafla konuşun.



NOT

Konuşmanın sonunda da, Uzaktan Geçiş İşlevini kullanarak faksları alabilirsiniz.

➔ [Uzaktan Geçiş İşlevi \(sayfa 5-8\)](#)

Çağrı bir faks cihazından geldiğinde

Makine faks orijinellerini almaya başlar.

FAKS/Telesekreter Otomatik Geçişli Alım

Bu yöntem, telesekreter işlevi ve faks birlikte kullanıldığında uygundur. Faks orijinalleri gönderildiğinde, makine bunları otomatik olarak alır ve çağrı bir telefonda yapıldığında, makine, bağlı olan telesekreterin işlevlerine göre hareket eder. Bu nedenle, kullanıcı yerinde olmadığında, karşı taraf telesekretere bir mesaj bırakabilir.



ÖNEMLİ

FAKS/Telesekreter Otomatik Geçişli Alım işlevini kullanırken makine diğer taraftan gelen bir çağrıyı aldıktan sonra bir dakika geçmeden önce en az 30 saniye boyunca bir sessizlik devam ederse, makinenin sessizlik algılama fonksiyonu devreye girer ve makine faks alımına geçer.



NOT

FAKS/TEL Otomatik Geçişli Alımı kullanmak için, telesekreteri olan bir telefon setinin (ticari olarak mevcut ürün) makineye bağlanması gereklidir.

Mesajların yanıtlanması gibi ayrıntılar için, her telesekreterin kendi Çalıştırma Kılavuzuna bakın.

Makinenin sesli sinyal verme sayısını, telesekreterin sesli sinyal sayısından daha büyük bir değere ayarlayın.

➔ İngilizce FAKS Çalıştırma Kılavuzuna bakın.

Alımın akışı

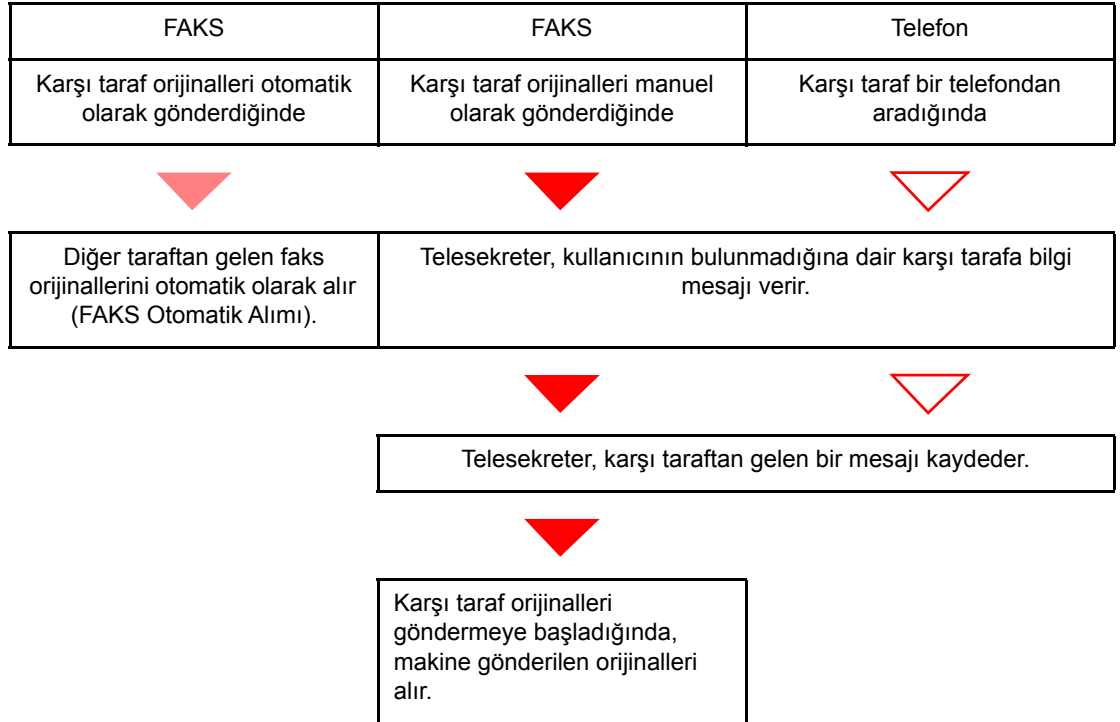

Hazırlık:

[Auto (TAD)] seçin.

➔ İngilizce FAKS Çalıştırma Kılavuzuna bakın.

1 Telefon çalar.



Bağlı olan telefon seti, ayarlanmış sayı kadar çalar.



NOT

Telefon çalarken ahizeyi kaldırırsanız, makine manuel alım ile aynı durumu girer.

► [Manuel Alım \(sayfa 5-7\)](#)

2 Telesekreter cevap verir.

Çağrı, kullanıcının bulunmadığı bir telefona yapıldığında

Telesekreter bir yanıt mesajı verir ve diğer tarafın mesajını kaydetmeye başlar.



NOT

Kayıt sırasındaki sessizlik en az 30 saniye devam ettiğinde, makine faks konumuna geçer.

Çağrı bir faks cihazından geldiğinde

Makine faks orijinallerini almaya başlar.

Elle Gönderim

Alıcı sistemdeki kişiyle konuşmak istediğinizde veya alıcı sistemin faksa geçmesi gerektiğinde, orijinalleri göndermek için bu yöntemi kullanın.

1 Orijinalleri yerleştirin.

2 Hedefi Arayın.

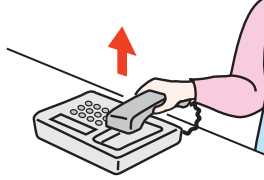

Ahizeyi kaldırın ve alıcı sistemin numarasını çevirin.

3 Telefon hattının alıcı sistemin fakasına bağlı olup olmadığını kontrol edin.

Hedef bir faks makinesi ise, uzun ve yüksek bir bip sesi duyacaksınız. Bir kişi cevap verirse, o kişiyle konuşabilirsiniz.

4 Ana Sayfa ekranında [FAKS] > [Kapalı]

5 [Start] tuşuna basın.

İletim başlar.

6 Ahizeyi yerleştirin.

Gönderim başladığı zaman, ahizeyi orijinal konumuna geri döndürün.

Manuel Alım

Alım, telefon hattının gönderen partiye bağlı olduğu onaylandıktan sonra mümkündür.



NOT

FAKS Otomatik Alım bu makinenin alma modu için önceden ayarlanmıştır. Manuel Alımı kullanmak için, alım modunu Manuel Alıma değiştirmeniz gerekir. Manuel modu değiştirmek için, aşağıya bakın:

➔ [İngilizce FAKS Çalıştırma Kılavuzu](#).

1 Telefon çalar.

Gelen bir arama olduğunda, makineye bağlı telefondan bir zil sesi duyulur.

2 Ahizeyi kaldırın.

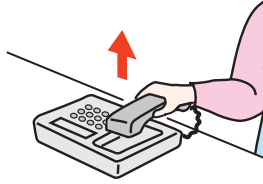

Telefonun ahizesini kaldırın.

3 Telefon hattının gönderen sistemin faksına bağlı olup olmadığını kontrol edin.

Hedef bir faks makinesi ise, yumuşak bir bip sesi duyacaksınız. Birisi cevap verirse, bu kişi ile konuşabilirsiniz.

4 Ana Sayfa ekranında [FAKS] > [Kapalı] > [Manuel RX]

Alım başlar.



NOT

Sesli sinyaller gönderebilen bir telefon seti kullanırken, telefonu uzaktan geçiş işlevi ile orijinal alımını başlatmak için kullanın.

➔ [Uzaktan Geçiş İşlevi \(sayfa 5-8\)](#)

5 Ahizeyi yerleştirin.

Gönderim başladığı zaman, ahizeyi orijinal konumuna geri döndürün.

Uzaktan Geçiş İşlevi

Bağlı telefon setinden operasyon ile faks alımını başlatabilirsiniz. Bu fonksiyon, bu makine ve telefon setinin (ticari olarak temin edilebilen ürün) birbirlerinden uzak yerlerde kurulmuş şekilde kombinasyon içinde kullanımı için uygundur.



NOT

Uzaktan Geçiş işlevini kullanmak için, sesli-sinyal gönderen bir telefon setinin (ticari olarak mevcut ürün) makineye bağlanması gereklidir. Ancak, bir sesli sinyal gönderme telefon seti olsa bile, bu fonksiyon telefon setinin türüne bağlı olarak başarılı biçimde kullanılamaz. Ayrıntılar için, ajansımıza veya bu makineyi satın aldığınız mağazaya başvurun.

Uzaktan kumandalı geçişle arama, fabrikada 55 olarak ayarlanır.

Uzaktan kumandalı geçişle arama numarası değiştirilebilir.

➔ İngilizce FAKS Çalıştırma Kılavuzuna bakın.

Uzaktan geçişli aramanın kullanımı

Faks alım işlemi bağlı olan telefon setinden başlatmak için, aşağıdaki işlemi yapın.

1 Bağlı olan telefon seti sesli bir sinyal verir.

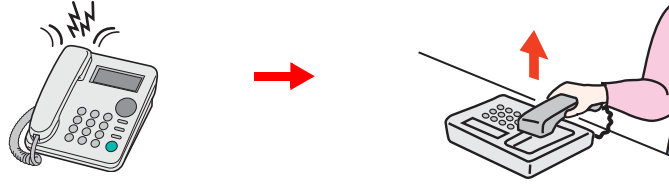

Telefonun ahizesini kaldırın.



NOT

Sesli sinyalin kaç kez çalacağını ayarlayabilirsiniz.

➔ İngilizce FAKS Çalıştırma Kılavuzuna bakın.

2 Uzaktan geçişli arama numarasına (2 haneli) basın.

Telefon ahizesinden bir faks tonu duyduğunuzda, telefon setindeki arama düğmesini kullanarak iki haneli uzaktan geçişli arama numarasını girin. Telefon hattı makineye geçer ve alım başlar.

6 Sorun Giderme

Bu bölümde aşağıdaki konularda bilgi verilmektedir.

Gönderme/Alma İşlemi Sırasındaki Göstergeler	6-2
Attention (Dikkat) uyarısına yanıt olarak Gösterge Yanıp Söner	6-2
Gücü KAPATIRKEN Alınacak Önlemler	6-3
Mesajlar	6-4
Hata Kodu Listesi	6-5
Sorun Giderme	6-8

Gönderme/Alma İşlemi Sirasındaki Göstergeler

[**Processing**] (İşliyor) ve [**Memory**] (Bellek) göstergeleri faks iletim durumunu gösterir.

- Faks iletimi ve alımı esnasında [**Processing**] göstergesi yanıp söner.
- Kaynak veriler bellekten iletim için bellekte saklandığında, [**Memory**] göstergesi yanıp söner.
- Geciken iletim için bellekte saklanan kaynak veriler olduğunda, [**Memory**] göstergesi yanar.



Attention (Dikkat) uyarısına yanıt olarak Gösterge Yanıp Söner

Bir [**Attention**] göstergesi yanıp sönerse, hata mesajını kontrol etmek için [**Status/Job Cancel**]’i seçin. Eğer mesaj [**Status/Job Cancel**]’e basılıyken dokunmatik ekranda gösterilmiyorsa veya dikkat göstergesi 1.5 saniye yanıp sönüyorsa, aşağıdakileri kontrol edin.

Semptom	Kontrol Noktaları	Düzeltilici Eylemler	Referans Sayfası
Faks gönderemiyor.	Modüler kablo doğru şekilde bağlı mı?	Modüler kabloyu doğru şekilde bağlayın.	—
	İzin Verilen FAKS No. veya İzin Verilen ID No. doğru şekilde kaydedildi mi?	İzin Verilen FAKS No.sunu ve İzin Verilen ID No.sunu kontrol edin	—
	İletişim hatası mı oldu?	TX/RX Sonuç Raporunda ve Faaliyet Raporunda hata kodlarını kontrol edin. Hata kodu "U" veya "E" ile başlıyorsa, ilgili işlemi yapın.	6-5
	Hedef FAKS hattı meşgul mü?	Tekrar gönderin.	—
	Hedef FAKS makinesi yanıt veriyor mu?	Tekrar gönderin.	—
	Yukarıdakiler dışında bir hata mı?	Servis Temsilcinize başvurun.	—

Gücü KAPATIRKEN Alınacak Önlemler

Makineyi kapatmak için, Power (Güç) anahtarına basın. Güç anahtarı kapalı olduğunda, otomatik bir faks alamazsınız. Güç anahtarını kapatmadan önce, **[Processing]** ve **[Memory]** göstergelerinin kapalı konumda olmasına dikkat edin.

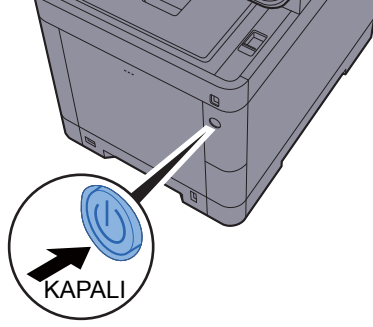

[Güç Kapalı Msj. Göster] ayarlandığında, kapatma onay ekranı görüntülenir.

Gücün kesilmesi yaklaşık 3 dakika sürer.

➔ *İngilizce FAKS Çalıştırma Kılavuzuna* bakın.



NOT

[Processing] göstergesi ya da **[Memory]** göstergesi yandığında makine çalışır durumdadır. Makine çalışır haldeyken ana güç anahtarının kapatılması makinenin arızalanmasına neden olabilir.

Mesajlar

Bir hata meydana geldiğinde, ekran aşağıda listelenen mesajlardan birini gösterebilir. Bu sizin, problemi tanımlamanıza ve düzeltmenize yardımcı olur.

NOT

Bir iletim hatası olduğunda, bir giden/alınan sonuç raporu yaratılır.

Raporda gösterilen hata kodunu kontrol edin ve tanımı için aşağıdakilere bakın:

➔ [Hata Kodu Listesi \(sayfa 6-5\)](#)

Giden/alınan sonuç raporunu yazdırmak için, aşağıdakilere bakın:

➔ [İngilizce FAKS Çalıştırma Kılavuzu.](#)

Ayrıca hata kodlarını faaliyet raporunu kullanarak da kontrol edebilirsiniz.

➔ [İngilizce FAKS Çalıştırma Kılavuzuna](#) bakın.

Mesaj	Kontrol noktası	Düzeltilici Faaliyet	Referans Sayfa
Bu iş sürdürülemiyor.	—	Kullanıcı Yetkilendirmesi veya İş Hesaplama tarafından kısıtlandığı için bu iş iptal edildi. [Son] 'u seçin.	—
Cihaz arızası.	—	Dahili hata oluştu. Ekran üzerinde görüntülenen hata kodunu not edin ve Servis Temsilcinize başvurun.	—
Gelecek kağıdı kaset #'e ekle.	Seçilen kağıt boyutu, belirlenen kağıt kaynağına yüklenen kağıt boyutuna uyuyor mu?	Yazdırmaya devam etmek için [Devam] 'ı seçin. İşi iptal etmek için [İptal] 'i seçin.	—
	Belirtilen kasette kağıt bitmiş mi?	Kağıt yükleyin. Diğer kağıt kaynağını seçmek için [Kağıt Seçimi] 'ni seçin. Mevcut seçilen kağıt kaynağına yazdırmak için [Devam et] 'i seçin.	—
İş Hesaplama kısıtlaması aşıldı.	İş Hesaplama tarafından kısıtlanmış kabul edilebilir yazdırma sayısı aşıldı mı?	Yazdırma sayısı, İş Hesaplama tarafından kısıtlanmış kabul edilebilir sayıyı aştı. Daha fazla yazdırılamıyor. Bu iş iptal edildi. [Son] 'u seçin.	Makinenin Çalıştırma Kılavuzuna bakın.
Kutu limiti aşıldı.	Ekran [Son] görüntüleniyor mu?	Belirtilen kutu dolu ve daha fazla saklama yeri mevcut değil; iş iptal edildi. [Son] 'u seçin. Kutudaki verileri yazdırarak veya silerek tekrar işi gerçekleştirmeyi deneyin.	—
Programlanan gönderme işleri aşıldı.	—	İşlerin sayısı, geciken iletim ile ilgili sınır ayarını aşmış. [Son] 'u seçin. İş iptal edildi. Geciken iletimin yapılmasını bekleyin veya geciken iletimi iptal edin ve işi tekrar yapın.	—
Telefon ahizesi açık.	—	Ahizeyi yerine koyun.	—

Hata Kodu Listesi

Bir iletim hatası meydana geldiğinde, aşağıdaki hata kodlarından birisi TX/RX Sonuç Raporuna ve Faaliyet Raporuna kaydedilir.



İletişim hızı ayarına bağlı olarak hata kodu alanında "U" ya da "E" ibareleri görülür.

Hata Kodu	Olası Neden/ Eylem
Meşgul	Önceden ayarlanan numaranın otomatik çevrilmesine karşın alıcı ile bağlantı kurma hatası. Tekrar gönderin.
İPTAL EDİLDİ	İletim, iletimi iptal etmek için bir hareket nedeniyle iptal edildi. Kabul, kabulü iptal etmek için bir hareket nedeniyle iptal edildi.
U00300	Alıcı makinede kağıt bitışı meydana geldi. Alıcı ile kontrol edin.
U00430 - U00462	Hat bağlantısı kurulmuş olmasına rağmen, kabul işlemi iletişim özelliklerinin uymaması nedeniyle iptal edildi.
U00601 - U00690	İletişim makine arızası nedeniyle durduruldu. Tekrar gönderin veya alın.
U00700	İletişim, vericinin bir kısmındaki veya alıcı makinedeki arıza nedeniyle durduruldu.
U00800 - U00811	Sayfa (lar) doğru olarak gönderilmedi. Tekrar gönderin. Hala sorun varsa, TX Başlatma Hızını azaltın ve tekrar gönderin. NOT İletişim hatası sık sık oluşuyorsa, Sistem Menüünde TX Başlatma Hızı varsayılan ayarını değiştirin.
U00900 - U00910	Sayfa (lar) doğru olarak alınmadı. Vericiden tekrar göndermesini isteyin. NOT İletişim hatası sık sık oluşuyorsa, Sistem Menüünde RX Başlatma Hızı varsayılan ayarını değiştirin.
U01000 - U01097	İletim sırasında iletişim hatası meydana geldi. Tekrar gönderin. Hala sorun varsa, TX Başlatma Hızını azaltın ve tekrar gönderin. NOT İletişim hatası sık sık oluşuyorsa, Sistem Menüünde TX Başlatma Hızı varsayılan ayarını değiştirin.
U01100 - U01196	Akış sırasında iletişim hatası meydana geldi. Vericiden tekrar göndermesini isteyin. NOT İletişim hatası sık sık oluşuyorsa, Sistem Menüünde RX Başlatma Hızı varsayılan ayarını değiştirin.
U01400	Bir tonlu hat sistemine kayıtlı arama işlevinin, bir darbeli hat sisteminde kullanılması nedeniyle, verici veya alıcı makine ile iletişim kurulmasında hata var.
U01500	Yüksek hızlı iletim sırasında iletişim hatası meydana geldi. Tekrar gönderin. Hala sorun varsa, TX Başlatma Hızını azaltın ve tekrar gönderin. NOT İletişim hatası sık sık oluşuyorsa, Sistem Menüünde TX Başlatma Hızı varsayılan ayarını değiştirin.
U01600	Yüksek hızlı iletimin alınması sırasında iletişim hatası meydana geldi. Vericiden iletim hızını azaltmasını ve tekrar göndermesini isteyin. NOT İletişim hatası sık sık oluşuyorsa, Sistem Menüünde RX Başlatma Hızı varsayılan ayarını değiştirin.
U01700 - U01720	Yüksek hızlı iletim sırasında iletişim hatası meydana geldi. Tekrar gönderin. Hala sorun varsa, TX Başlatma Hızını azaltın ve tekrar gönderin. NOT İletişim hatası sık sık oluşuyorsa, Sistem Menüünde TX Başlatma Hızı varsayılan ayarını değiştirin.

Hata Kodu	Olası Neden/ Eylem
U01721	Yüksek hızlı iletim sırasında iletişim hatası meydana geldi. Belirlenen iletim hızı alıcı makine için mevcut olmayabilir. İletim başlangıç hızını azaltın ve tekrar gönderin.
U01800 - U01820	Yüksek hızlı iletimin alınması sırasında iletişim hatası meydana geldi. Göndericiden iletim hızını azaltmasını ve tekrar göndermesini isteyin veya Sistem Menüünde RX Başlatma Hızını azaltın.
U01821	Yüksek hızlı iletimin alınması sırasında iletişim hatası meydana geldi. Belirlenen iletim hızı bu makine için mevcut olmayabilir. Göndericiden iletim hızını azaltmasını ve tekrar göndermesini isteyin veya Sistem Menüünde RX Başlatma Hızını azaltın.
U03000	Çağırma alımı sırasında, bir faks alınamayabilir, zira diğer taraftaki faks makinesinde hiç bir orijinal ayarlanmamıştır. Karşı taraf ile kontrol edin.
U03200	Alt adres bülten kartı alımı denenmiştir ve karşı tarafın makinesi bizim makinemizin marka ve modelini taşımaktadır ancak belirlenen alt adres kutusunda hiç bir veri bulunmuyor.. Karşı taraf ile kontrol edin.
U03300	Aşağıdaki 1 veya 2 nedeniyle bir hata oluştu. Karşı taraf ile kontrol edin. 1 Diğer tarafın makinesi bizim markamızda bir modeldir ve çağırma alımı sırasında diğer tarafça belirlenen iletim kısıtlamaları bulunmuştur. Şifre doğru olmadığı için iletişim kesildi. 2 Diğer tarafın makinesi bizim markamızda bir modeldir ve alt adres bülten kartı alımı sırasında diğer tarafça belirlenen iletim kısıtlamaları bulunmuştur. Şifre doğru olmadığı için iletişim kesildi.
U03400	Çağırma alımı, diğer tarafça girilen şifre alıcı makinedeki Yerel FAKS Kimliğine uymadığı için kesilmiştir. Karşı taraf ile kontrol edin.
U03500	Alt adres bülten kartı alımı denenmiştir ve karşı tarafın makinesi bizim marka ve modelimizdedir ancak belirtilen alt adres kutusu diğer tarafın makinesinde kayıtlı değildir. Alıcı ile kontrol edin.
U03600	Diğer tarafın makinesi bizim markamızda bir modeldir ve belirtilen alt adres şifresi yanlış olduğundan, alt adres bülten kartı alımı kesilmiştir. Karşı taraf ile kontrol edin.
U03700	Alt adres bülten kartı alımı denenmiştir, ancak karşı tarafın makinesi bir alt adres bülten kartı iletişim fonksiyonuna sahip değildir veya orijinal aktarma kutularından (alt adres kutuları) herhangi birisinde hiç bir orijinal yoktur.
U04000	Belirtilen alt adres kutusu bizim markamızı taşıyan alıcı makinede kayıtlı değildir veya alt adres uymamaktadır.
U04100	Alıcı makine bir alt adres kutu fonksiyonu ile donatılmamıştır veya alt adres uymamaktadır.
U04200	Şifrelenmiş iletim, belirlenen kutu kayıtlı olmadığından iptal edilmiştir.
U04300	Şifrelenmiş iletim, alıcının faksı şifrelenmiş bir iletişim fonksiyonu ile donatılmamış olduğu için iptal edilmiştir.
U04400	Şifrelenmiş iletim, şifrelenen anahtar uymadığı için iptal edilmiştir.
U04500	Şifrelenmiş alım, şifrelenen anahtar uymadığı için iptal edilmiştir.
U05100	İletim iptal edilmiştir, zira iletişim gereklilikleri bu makinedeki iletim kısıtlaması nedeniyle örtüşmemektedir. Alıcı ile kontrol edin.
U05200	Alım işlemi iptal edilmiştir, zira iletişim gereklilikleri bu makinedeki alım kısıtlaması nedeniyle örtüşmemektedir.
U05300	Alım işlemi alıcı tarafından red edilmiştir, zira iletişim gereklilikleri alıcı makinedeki alım kısıtlaması nedeniyle örtüşmemektedir. Alıcı ile kontrol edin.
U14000	Alt Adres Kutusundaki alım durdurulmuştur, zira bu makinenin hafızasında boş yer yoktur. Hafızada kayıtlı olan verileri çıkararak boş alan yaratın veya Alt Adres kutusuna olan alımı iptal edin.
U14100	Alıcı makinenin belleğinde daha fazla boş alan bulunmadığından, Alt Adres Kutusuna veya bizim markamızdan alıcı makinede alt adres kutusuna iletim durduruldu. Alıcı ile kontrol edin.

Hata Kodu	Olası Neden/ Eylem
U19000	Belleğe alım durdurulmuştur, zira bu makinenin belleğinde boş yer yoktur. Bellekte kayıtlı olan verileri çıkararak boş alan yaratın ve vericiden tekrar göndermesini isteyin.
U19100	İletim durdurulmuştur, zira bu makinenin hafızasında boş yer yoktur. Alıcı ile kontrol edin.
U19300	İletim durdurulmuştur, zira iletim sırasında bir veri hatası meydana gelmiştir. Tekrar gönderin.

Sorun Giderme

Bir problem meydana geldiğinde, önce şunu kontrol edin. Sorun devam ederse, bayinize veya Servis Temsilcinize başvurun.

Semptom	Kontrol noktası	Düzeltilici Faaliyet	Referans Sayfa
Belge gönderemiyor.	Modüler kablo doğru şekilde bağlı mı?	Modüler kabloyu doğru şekilde bağlayın.	—
	<i>Hata kodu</i> görüntülendi mi?	Hatanın nedenini düzeltin ve tekrar gönderin.	6-5
	TX (iletim) kısıtlaması aktif durumda mı?	TX kısıtlamasını iptal edin.	—
	IP telefon hattını kullanıyor musunuz?	İletimde [TX Başlatma Hızı] ayarlarını değiştirerek iletişim hatasını geçici olarak silebilirsiniz.	—
Şifrelenmiş iletişim yapamıyor.	Gönderici ve alıcıdaki kayıtlar doğru mu?	Gönderici ve alıcıdaki kayıtları iki defa kontrol edin.	—
Uzaktan anahtarlama işlevi kullanılamıyor.	Bir darbeli (pulse) hat kullanıldı mı?	Bazı telefonlar tuşlar kullanılarak ton sinyalleri aktarabilir. Telefon setinin çalıştırma kılavuzuna bakın.	—
	Uzaktan kumandalı arama numarası doğru mu?	Kayıdı kontrol edin. (Varsayılan: 55)	—
Alımdan sonra çıktı yok.	Bellekten iletme etkinleştirilmiş mi?	İletilen hedefi kontrol edin.	—
Belge alınamıyor.	Modüler kablo doğru şekilde bağlı mı?	Modüler kabloyu doğru şekilde bağlayın.	—
	<i>İletişim hatası</i> görüntülendi mi?	Hatayı düzeltin ve gönderenden tekrar göndermesini isteyin.	6-5
	IP telefon hattını kullanıyor musunuz?	Alımda [RX Başlatma Hızı] ayarlarını değiştirerek iletişim hatasını geçici olarak silebilirsiniz.	—
	RX (alım) kısıtlaması aktif durumda mı?	RX kısıtlamasını iptal edin.	—
Hafızadan alım yapamıyor.	Hafızada boş alan mevcut mu?	Hafıza boş alana sahip olduktan sonra alım işlemini yapın veya hafızada boş alan yaratın.	—
Alt adres iletimi yapamıyor.	Alıcı faks makinesi bir alt adres iletim özelliği ile donatılmış mı?	Alıcı faks makinesi benzer bir alt adres iletim özelliği ile donatılmadığı sürece alt adres iletimi yapılamaz.	—
	Girilen alt adres veya alt adres şifresi, alıcı faks makinesine kayıtlı olan alt adres veya alt adres şifresine benzer mi?	Girişiniz doğru ise, alıcı ile kontrol edin. Bu makine, alım için bir alt adres şifresi kullanmıyor.	—
	Alıcının faks makinesinin belleğinde boş alan mevcut mu?	Alıcı ile kontrol edin.	—
Bellekten iletme (yönlendirme) yapamıyor.	Bellekten iletme [Açık] konuma ayarlı mı?	Bellekten iletme ayarını kontrol edin.	—

Semptom	Kontrol noktası	Düzeltilici Faaliyet	Referans Sayfa
Bir alt adres kullanarak, bellekten iletme yapamıyor.	Alıcı faks makinesi bir alt adres iletim özelliği ile donatılmış mı?	Alıcı faks makinesi benzer bir alt adres iletim özelliği ile donatılmadığı sürece alt adres iletimi yapılamaz.	—
	Girilen alt adres, alıcı faks makinesinde kayıtlı olan alt adrese benzer mi?	Girişiniz doğru ise, alıcı ile kontrol edin. Bu makine, alım için bir alt adres şifresi kullanmıyor.	—
Bir Alt Adres kutusundan çıktı alınamıyor.	Kutu şifresi ayalanmış mı?	Doğru kutu şifresini girin.	—
Çağırma alımı işlevini kullanamıyor.	Gönderici makinede kullanılan çağırma iletimi doğru kullanılıyor mu?	Alıcı ile kontrol edin.	—
Alt adres bülten kartı iletişimini kullanamıyor.	Karşı tarafın faks makinesi aynı alt adres bülten kartı iletişim fonksiyonuna sahip mi?	Eğer karşı tarafın faks makinesi aynı cins alt adres bülten kartı iletişim fonksiyonuna sahip değilse, o zaman bir alt adres bülten kartı üzerinden faks alamaz. Alıcı ile kontrol edin.	—
	Girilen alt adres veya alt adres şifresi doğru mu?	Girişiniz doğru ise, alıcı ile kontrol edin.	—

7 Ek

Bu bölümde aşağıdaki konularda bilgi verilmektedir.

Karakter Giriş Yöntemi	7-2
Özellikler	7-3
Menü Haritası	7-5

Karakter Giriş Yöntemi

Bir adın karakterlerini girmek için, aşağıda açıklanan adımları izleyerek dokunmatik paneldeki ekran klavyesini kullanın.

NOT

Klavye düzeni olarak, bilgisayarlarda olduğu gibi QWERTY, QWERTZ ve AZERTY tipleri mevcuttur. Gerekliyse klavye düzenini değiştirin. Klavye düzenlerinin değiştirilmesi hakkında bilgi edinmek için aşağıya bakın:

► Makinenin *Çalıştırma Kılavuzu*

Burada örnek olarak QWERTY düzeni kullanılmıştır. Aynı adımları izleyerek başka bir düzeni de kullanabilirsiniz.

Giriş Ekranları

Küçük Harf Giriş Ekranı

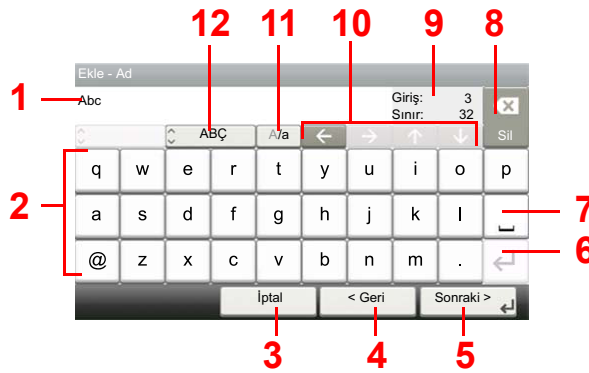

No	Ekran/Tuş	Tanım
1	Ekran	Girilen karakterleri gösterir.
2	Klavye	Girilecek karakteri seçin.
3	[İptal]	Girilen karakterleri iptal etmek ve girişten önceki ekrana dönmek için seçin.
4	[< Geri]	Bir önceki ekrana dönmek için seçin.
5	[Tamam] / [Sonraki>]	Girilen karakterleri kaydetmek ve bir sonraki ekrana gitmek için seçin.
6	Gir tuşu	Bir satır sonu girmek için seçin.
7	Boşluk Tuşu	Boşluk girmek için seçin.
8	Sil Tuşu	İmlecin solundaki karakteri silmek için seçin.
9	[Giriş] / [Sınır] Ekranı	Azami karakter sayısı ile girilen karakter sayısını ekranda gösterir.
10	İmleç Tuşu	İmleci ekran üzerinde hareket ettirmek için seçin.
11	[A/a] / [a/A]	Büyük harf ile küçük harf arasında seçim yapmak için seçin.
12	[ABC] / [Symbol]	Girilen karakterleri seçin. Sembolleri ya da rakamları girmek için [Symbol] seçiniz.

Özellikler

☑ ÖNEMLİ

Özellikler önceden haber verilmeden değiştirilebilir.

FAKS işlevi

Öge	Tanım
Uygunluk	G3
İletişim Hattı	Abone telefon hattı
İletim süresi	3 saniyeden az (33,600 bps, JBIG, ITU-T A4-R #1 çizelge)
İletim Hızı	33,600/31,200/28,800/26,400/24,000/21,600/19,200/16,800/14,400/12,000/ 9,600/7,200/4,800/2,400 bps
Kodlama şeması	JBIG/MMR/MR/MH
Hata Düzeltme	ECM
Orijinal Boyut	Azami genişlik: 216 mm, Maks. uzunluk: 915 mm
Otomatik Belge Besleme	Azami 75 sayfa (belge işlemci ile)
Çözünürlük	Tarama: 200 × 100 dpi Normal (8 dot/mm × 3.85 hat/mm) 200 × 200 dpi İyi (8 dot/mm × 7.7 hat/mm) 200 × 400 dpi Super (Super İyi) (8 dot/mm × 15.4 hat/mm) 400 × 400 dpi Ultra (Ultra İyi) (16 dot/mm × 15.4 hat/mm) Yazdırma: 600 × 600 dpi
Derecelemeler	256 renk tonu (Hata yayını)
Tek Dokunma Tuşu	100 tuş
Çok İstasyonlu İletim	Azami 100 hedef
Yedek Hafıza Kabulü	256 sayfa veya daha fazla (ITU-T A4 #1 kullanıldığında)
Görüntü Hafıza Kapasitesi	3.5 MB (standart) (Faks gönderimi ve alımı için)
Rapor Çıktısı	Gönderim sonuç raporu, FAX RX sonuç raporu, Faaliyet raporu, Durum sayfası

Ağ FAKSI işlevleri

Öge	Tanım
Donanım	IBM PC-AT uyumlu bilgisayar
Arayüz	10BASE-T, 100BASE-TX, 1000BASE-T
İşletim Sistemi	Windows Server 2008/2012/2016 ve Windows 7/8/8.1/10
İletim Çözünürlüğü	Ultra iyi (400 × 400dpi), İyi (200 × 200dpi), Normal (100 × 200dpi)
Belge Boyutu	Letter, Legal, Statement, A4, A5, Folio, B5(JIS)
FAKS Ertelemeli İletim	Ağ Faks Sürücüsündeki ayarlara bağlı olarak (Ayarlama, takip eden 24 saatlik süre içinde herhangi 1 dakikalık artışa imkan verir)
İletim ve Yazdırma	Faks iletimi ve makineden yazdırma mümkündür
Yayın İletimi	100 hedefe kadar
İş Hesaplama	Faks makinesinde Kullanıcı Oturumu etkin olduğunda, Network FAX Driver içerisine bir Oturum Açma Kullanıcı Adı ve Parolası girilmesini gerektirir. Faks makinesinde İş Hesaplama etkin olduğunda, Network FAX Driver içerisine bir Hesap Kimliği (ID) girilmesini gerektirir.
Kapak Sayfası	Network FAX Driver kullanılarak bir biçim seçilebilir veya bir şablon oluşturulabilir.

Menü Haritası



Hdef Ekle (sayfa 3-7)	
Adres Defteri (sayfa 3-9)	
Ekst Adr. Dft. (Bkz. <i>Embedded Web Server RX User Guide</i>)	
Tek Dokunma Tuşu (sayfa 3-10)	
İşlevler	Sessiz Modu (<i>İngilizce FAKS Çalıştırma Kılavuzuna bakın</i>)
	Orijinal Boyut (<i>İngilizce FAKS Çalıştırma Kılavuzuna bakın</i>)
	Orijinal Yön (<i>İngilizce FAKS Çalıştırma Kılavuzuna bakın</i>)
	Çift Yüzlü (<i>İngilizce FAKS Çalıştırma Kılavuzuna bakın</i>)
	FAX TX Çözünürlüğü (<i>İngilizce FAKS Çalıştırma Kılavuzuna bakın</i>)
	Yoğunluk (<i>İngilizce FAKS Çalıştırma Kılavuzuna bakın</i>)
	Orijinal Görüntü (<i>İngilizce FAKS Çalıştırma Kılavuzuna bakın</i>)
	Sürekli Tarama (<i>İngilizce FAKS Çalıştırma Kılavuzuna bakın</i>)
	Dosya Adı Girişi (<i>İngilizce FAKS Çalıştırma Kılavuzuna bakın</i>)
	Uzun Orijinal (<i>İngilizce FAKS Çalıştırma Kılavuzuna bakın</i>)
	İş Bitti Uyarısı (<i>İngilizce FAKS Çalıştırma Kılavuzuna bakın</i>)
	FAKS Ertelemeli İletim (<i>İngilizce FAKS Çalıştırma Kılavuzuna bakın</i>)
	FAKS Doğrudan İletim (<i>İngilizce FAKS Çalıştırma Kılavuzuna bakın</i>)
	FAKS Çağırma RX (<i>İngilizce FAKS Çalıştırma Kılavuzuna bakın</i>)
FAX TX Raporu (<i>İngilizce FAKS Çalıştırma Kılavuzuna bakın</i>)	
Ekle/Düze Kısayol (<i>makinenin Çalıştırma Kılavuzuna bakın</i>)	

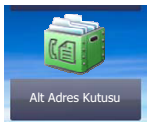

Alt Adres Kutusu (*İngilizce FAKS Çalıştırma Kılavuzuna bakın*)



Çağırma Kutusu (*İngilizce FAKS Çalıştırma Kılavuzuna bakın*)

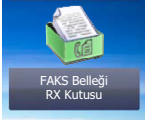

FAKS Belleği RX Kutusu (İngilizce FAKS Çalıştırma Kılavuzuna bakın)

Status/
Job Cancel

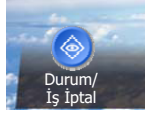

Yazdır İş Durumu (makinenin <i>Çalıştırma Kılavuzuna</i> bakın)	
Gönder İş Durumu (makinenin <i>Çalıştırma Kılavuzuna</i> bakın)	
İş Durumu Depola (makinenin <i>Çalıştırma Kılavuzuna</i> bakın)	
Programlanan İş (<i>İngilizce</i> FAKS Çalıştırma Kılavuzuna bakın)	
Yazdır İş Günlüğü (makinenin <i>Çalıştırma Kılavuzuna</i> bakın)	
Gönder İş Günlüğü (makinenin <i>Çalıştırma Kılavuzuna</i> bakın)	
İş Günl. Depola (makinenin <i>Çalıştırma Kılavuzuna</i> bakın)	
Faks iş Günlüğü	Giden FAKS Logu (İngilizce FAKS Çalıştırma Kılavuzuna bakın)
	Gelen FAKS Logu (İngilizce FAKS Çalıştırma Kılavuzuna bakın)
	Giden FAKS Raporu (İngilizce FAKS Çalıştırma Kılavuzuna bakın)
	Gelen FAKS Raporu (İngilizce FAKS Çalıştırma Kılavuzuna bakın)
Tarayıcı (makinenin <i>Çalıştırma Kılavuzuna</i> bakın)	
Yazıcı (makinenin <i>Çalıştırma Kılavuzuna</i> bakın)	
FAKS Belleği RX Kutusu (makinenin <i>Çalıştırma Kılavuzuna</i> bakın)	
FAKS	Hat kapalı (sayfa 3-5)
	Manuel RX (sayfa 4-4)
Toner Durumu (makinenin <i>Çalıştırma Kılavuzuna</i> bakın)	
Kağıt Durumu (makinenin <i>Çalıştırma Kılavuzuna</i> bakın)	
Çıkarılabilir Bellek (makinenin <i>Çalıştırma Kılavuzuna</i> bakın)	
USB Klavye (makinenin <i>Çalıştırma Kılavuzuna</i> bakın)	
Bluetooth Klavye (makinenin <i>Çalıştırma Kılavuzuna</i> bakın)	
Ağ Bağlantı Durumu (makinenin <i>Çalıştırma Kılavuzuna</i> bakın)	
Seçmeli Ağ Bağlantı Durumu (makinenin <i>Çalıştırma Kılavuzuna</i> bakın)	
Wi-Fi Direct (makinenin <i>Çalıştırma Kılavuzuna</i> bakın)	
Kablosuz Ağ (makinenin <i>Çalıştırma Kılavuzuna</i> bakın)	
Wi-Fi (makinenin <i>Çalıştırma Kılavuzuna</i> bakın)	
SSD (makinenin <i>Çalıştırma Kılavuzuna</i> bakın)	

System Menu /
Counter

Hızlı Ayar Sihirbazı	FAKS Ayarlama (sayfa 2-7)		
	Kâğıt Ayarlama (makinenin <i>Çalıştırma Kılavuzuna</i> bakın)		
	Enerji Tasarruf Ayarlama (makinenin <i>Çalıştırma Kılavuzuna</i> bakın)		
	Ağ Kurulumu (makinenin <i>Çalıştırma Kılavuzuna</i> bakın)		
Dil (makinenin <i>Çalıştırma Kılavuzuna</i> bakın)			
Rapor (İngilizce FAKS Çalıştırma Kılavuzuna bakın)	Rapor Yazdırma (İngilizce FAKS Çalıştırma Kılavuzuna bakın)	Durum Sayfası (İngilizce FAKS Çalıştırma Kılavuzuna bakın)	
		Yazı Tipi Listesi (makinenin <i>Çalıştırma Kılavuzuna</i> bakın)	
		Ağ Durumu (makinenin <i>Çalıştırma Kılavuzuna</i> bakın)	
		Servis Durumu (makinenin <i>Çalıştırma Kılavuzuna</i> bakın)	
		Hesaplama Raporu (makinenin <i>Çalıştırma Kılavuzuna</i> bakın)	
		Alt Adres Kutu List (İngilizce FAKS Çalıştırma Kılavuzuna bakın)	
		FAKS Listesi (Dizin) (İngilizce FAKS Çalıştırma Kılavuzuna bakın)	
		FAKS Listesi (No) (İngilizce FAKS Çalıştırma Kılavuzuna bakın)	
		Giden FAKS Raporu (İngilizce FAKS Çalıştırma Kılavuzuna bakın)	
		Gelen FAKS Raporu (İngilizce FAKS Çalıştırma Kılavuzuna bakın)	
		Opsiyonel Ağ Durumu (makinenin <i>Çalıştırma Kılavuzuna</i> bakın)	
		Veri İyileştirme Raporu (makinenin <i>Çalıştırma Kılavuzuna</i> bakın)	
	Yönetici Raporu Ayarları (İngilizce FAKS Çalıştırma Kılavuzuna bakın)	Giden FAKS Raporu (İngilizce FAKS Çalıştırma Kılavuzuna bakın)	
		Gelen FAKS Raporu (İngilizce FAKS Çalıştırma Kılavuzuna bakın)	
	Sonuç Raporu Ayarı	Gönder Sonuç Raporu	E-posta/Klasör (makinenin <i>Çalıştırma Kılavuzuna</i> bakın)
			FAKS (İngilizce FAKS Çalıştırma Kılavuzuna bakın)
			Network FAKS Görüntüsü Ekle (İngilizce FAKS Çalıştırma Kılavuzuna bakın)
			Gönder. Önce İptal Edildi (İngilizce FAKS Çalıştırma Kılavuzuna bakın)
			Alıcı Formatı (İngilizce FAKS Çalıştırma Kılavuzuna bakın)
		RX Sonuç Raporu	FAKS (İngilizce FAKS Çalıştırma Kılavuzuna bakın)
RX Sonuç Raporu Tipi (İngilizce FAKS Çalıştırma Kılavuzuna bakın)			
İş Bitti Uyarı Ayarı (makinenin <i>Çalıştırma Kılavuzuna</i> bakın)			
Log Geçmişini Gönder (makinenin <i>Çalıştırma Kılavuzuna</i> bakın)			
Sayaç (makinenin <i>Çalıştırma Kılavuzuna</i> bakın)			

Kullanıcı Niteliği (makinenin <i>Çalıştırma Kılavuzuna</i> bakın)		
Kaset/ÇA Tablası Ayarları	Kaset 1 (ile 4) (İngilizce FAKS <i>Çalıştırma Kılavuzuna</i> bakın)	
	Çok Amaçlı Tabla (İngilizce FAKS <i>Çalıştırma Kılavuzuna</i> bakın)	
Ortak Ayarlar	Varsayılan Ekran (makinenin <i>Çalıştırma Kılavuzuna</i> bakın)	
	Ses (İngilizce FAKS <i>Çalıştırma Kılavuzuna</i> bakın)	Zil (makinenin <i>Çalıştırma Kılavuzuna</i> bakın)
		FAKS Hoparlör Sesi (İngilizce FAKS <i>Çalıştırma Kılavuzuna</i> bakın)
		FAKS Monitör Sesi (İngilizce FAKS <i>Çalıştırma Kılavuzuna</i> bakın)
	Orijinal Ayarlar (makinenin <i>Çalıştırma Kılavuzuna</i> bakın)	
	Kağıt Ayarları (makinenin <i>Çalıştırma Kılavuzuna</i> bakın)	
	İşlev Varsayılanları	FAX TX Çözünürlüğü (İngilizce FAKS <i>Çalıştırma Kılavuzuna</i> bakın)
		Sürekli Tarama (FAKS) (İngilizce FAKS <i>Çalıştırma Kılavuzuna</i> bakın)
	Ön Ayar Sınırı (makinenin <i>Çalıştırma Kılavuzuna</i> bakın)	
	Hata Giderme (makinenin <i>Çalıştırma Kılavuzuna</i> bakın)	
	Renk Toneri Boş Eylemi (makinenin <i>Çalıştırma Kılavuzuna</i> bakın)	
	Ölçüm (makinenin <i>Çalıştırma Kılavuzuna</i> bakın)	
	Az Toner Uyarısı (makinenin <i>Çalıştırma Kılavuzuna</i> bakın)	
	Durum/Günlüğünü Göster	FAKS Günlüğünü Göster (İngilizce FAKS <i>Çalıştırma Kılavuzuna</i> bakın)
	Uzaktan Yazdırma (makinenin <i>Çalıştırma Kılavuzuna</i> bakın)	
	İşlev Tuşu Atama (İngilizce FAKS <i>Çalıştırma Kılavuzuna</i> bakın)	
	Güç Kapalı Msj. Göster (İngilizce FAKS <i>Çalıştırma Kılavuzuna</i> bakın)	
Ana Sayfa (makinenin <i>Çalıştırma Kılavuzuna</i> bakın)		
Kopyala (makinenin <i>Çalıştırma Kılavuzuna</i> bakın)		
Gönder (makinenin <i>Çalıştırma Kılavuzuna</i> bakın)		
Belge Kutusu	Özel Kutu (makinenin <i>Çalıştırma Kılavuzuna</i> bakın)	
	Alt Adres Kutusu (İngilizce FAKS <i>Çalıştırma Kılavuzuna</i> bakın)	
	İş Kutusu (makinenin <i>Çalıştırma Kılavuzuna</i> bakın)	
	Çağırma Kutusu (İngilizce FAKS <i>Çalıştırma Kılavuzuna</i> bakın)	
	FAKS Belleği RX Kutusu (İngilizce FAKS <i>Çalıştırma Kılavuzuna</i> bakın)	

FAKS (İngilizce FAKS Çalıştırma Kılavuzuna bakın)	TX/RX Ortak (İngilizce FAKS Çalıştırma Kılavuzuna bakın.)	Şifreleme Anahtarı Kaydı (İngilizce FAKS Çalıştırma Kılavuzuna bakın)
		FAKS Uzaktan Tanı (İngilizce FAKS Çalıştırma Kılavuzuna bakın)
İletim (İngilizce FAKS Çalıştırma Kılavuzuna bakın.)		Yerel FAKS Adı (İngilizce FAKS Çalıştırma Kılavuzuna bakın)
		Yerel FAKS ID (İngilizce FAKS Çalıştırma Kılavuzuna bakın)
		Yerel FAKS No (İngilizce FAKS Çalıştırma Kılavuzuna bakın)
		TTI (İngilizce FAKS Çalıştırma Kılavuzuna bakın)
		Hesap Adı Kullanımı (İngilizce FAKS Çalıştırma Kılavuzuna bakın)
		Tuşlama Modu (Sadece inç sürümü) (İngilizce FAKS Çalıştırma Kılavuzuna bakın)
		Y. Deneme Sayısı (İngilizce FAKS Çalıştırma Kılavuzuna bakın)
		ECM TX (İngilizce FAKS Çalıştırma Kılavuzuna bakın)
		TX Başlatma Hızı (İngilizce FAKS Çalıştırma Kılavuzuna bakın)
		Camdan/TaraDvm (İngilizce FAKS Çalıştırma Kılavuzuna bakın)
Alım (İngilizce FAKS Çalıştırma Kılavuzuna bakın)		Ortam Tipi (İngilizce FAKS Çalıştırma Kılavuzuna bakın)
		Alım Tarihi/Saati (İngilizce FAKS Çalıştırma Kılavuzuna bakın)
		Ç.Yüzlü Yazdırma (İngilizce FAKS Çalıştırma Kılavuzuna bakın)
		2si 1 arada Yazdırma (İngilizce FAKS Çalıştırma Kılavuzuna bakın)
		Parti Yazdırma (İngilizce FAKS Çalıştırma Kılavuzuna bakın)
		Zil Sesleri (Normal) (İngilizce FAKS Çalıştırma Kılavuzuna bakın)
		Zil Sesleri (Yanıt Makinesi) (İngilizce FAKS Çalıştırma Kılavuzuna bakın)
		Zil (FAKS/TEL) (İngilizce FAKS Çalıştırma Kılavuzuna bakın)
		Mesaj Alma Konumu (İngilizce FAKS Çalıştırma Kılavuzuna bakın)
		Uzaktan SW Arama (İngilizce FAKS Çalıştırma Kılavuzuna bakın)
		Şifrelenmiş Alım (İngilizce FAKS Çalıştırma Kılavuzuna bakın)
		ECM RX (İngilizce FAKS Çalıştırma Kılavuzuna bakın)
		RX Başlatma Hızı (İngilizce FAKS Çalıştırma Kılavuzuna bakın)
TX/RX Kısıtlaması (İngilizce FAKS Çalıştırma Kılavuzuna bakın)		
İlet Ayarı (İngilizce FAKS Çalıştırma Kılavuzuna bakın)		
Yeni Hedef Girişi (FAKS) (İngilizce FAKS Çalıştırma Kılavuzuna bakın)		
Uygulama (makinenin Çalıştırma Kılavuzuna bakın)		
İnternet (makinenin Çalıştırma Kılavuzuna bakın)		
Adres Kutusu/Tek Dokunma	Adres Defteri (sayfa 3-9)	
	Tek Dokunma Tuşu (sayfa 3-10)	
	Adr.Def. Varsayılanları	Ayır (makinenin Çalıştırma Kılavuzuna bakın)
		Adres Defteri (Makinenin Çalıştırma Kılavuzuna bakın)
	Kısıtlamayı Düzenle (makinenin Çalıştırma Kılavuzuna bakın)	
Yazd. İst. (İngilizce FAKS Çalıştırma Kılavuzuna bakın)		
Kullanıcı Oturum Açma/İş Hesaplama (makinenin Çalıştırma Kılavuzuna bakın)		

Yazıcı (makinenin <i>Çalıştırma Kılavuzuna</i> bakın)	
Sistem/Ağ (makinenin <i>Çalıştırma Kılavuzuna</i> bakın)	
Tarih/Zamanlayıcı/ Enerji Tasarrufu	Tarih/Saat (sayfa 2-9)
	Tarih Biçimi (makinenin <i>Çalıştırma Kılavuzuna</i> bakın)
	Saat Dilimi (sayfa 2-9)
	Oto. Panel Reset (makinenin <i>Çalıştırma Kılavuzuna</i> bakın)
	Panel Reset Zamanlayıcısı (Makinenin <i>Çalıştırma Kılavuzuna</i> bakın)
	Uyku Seviyesi (Avrupa modelleri hariç) (Makinenin <i>Çalıştırma Kılavuzuna</i> bakın)
	Uyuma Kuralları (Sadece Avrupa)
	Uyku Zamanlayıcı (Makinenin <i>Çalıştırma Kılavuzuna</i> bakın)
	EnerjiTas.KurtarmaDüzeyi (makinenin <i>Çalıştırma Kılavuzuna</i> bakın)
	Haftalık Zamanlayıcı Ayarları (Makinenin <i>Çalıştırma Kılavuzuna</i> bakın)
	Otomatik Hata Silme (Makinenin <i>Çalıştırma Kılavuzuna</i> bakın)
	Hata Silme Süresi (Makinenin <i>Çalıştırma Kılavuzuna</i> bakın)
	Kullanılmayan Süre (İngilizce FAKS <i>Çalıştırma Kılavuzuna</i> bakın)
	Ping Zaman aşımı (makinenin <i>Çalıştırma Kılavuzuna</i> bakın)
Ayarlama/Bakım (bkz. makinenin <i>Çalıştırma Kılavuzu</i>)	

Dizin

A

- Adres Defteri 3-9
 - Arama 3-9
 - Bir Hedef Seçme 3-9
- Alma Modu 4-2
- Alt adres iletimi yapamıyor 6-8
- Ana Sayfa Ekranı 2-5
- Arıza Bulma ve Giderme 6-8

B

- Baskı Çıktısı için Ortam Tipi 4-7
- Belge alınamıyor. 6-8
- Belge gönderemiyor. 6-8
- Belge İşlemci 2-3
- Bellek İletimi
 - İptal 3-5
- Bu Kılavuzdaki Biçim Açıklamaları iv

Ç

- Çalıştırma Paneli 2-4
- Çıktı Yok 6-8
- Çift Yüzlü Baskı 4-6

D

- Dokunmatik Panel 2-5

E

- Elle Gönderim 5-6
- Enter tuşu 2-6

F

- Faks Ortam Tipi 4-7
- FAKS Otomatik Alımı 4-2
- FAKS/TEL Otomatik Geçişli Alım 5-2
- FAKS/Telesekreter Otomatik Geçişli Alım 5-4

G

- Gönderme Durumu 3-4
- Göstergeler 6-2
- Gücü KAPATIRKEN Alınacak Önlemler 6-3

H

- Hafızadan Alım 4-3
- Hafızadan İletim 3-2
- Hata Kodu Listesi 6-5
- Hızlı Arama tuşu
 - Hedefi Seçin 3-10
- Hızlı Kurulum Sihirbazı 2-7
- Hızlı No. Arama tuşu 2-6

İ

- İkisi bir yerde baskı 4-6
- İletim Terminali Tanımlama (TTI) Seçimi 2-7
- İptal

- Bellek İletiminin İptal Edilmesi 3-5
- İletimin İptali (iletişim sırasında) 3-5
- İş Hesaplama
 - Oturum Açma 3-14

K

- Karakter Giriş Yöntemi 7-2
- Kullanıcı Hesaplama
 - Oturum Açma 3-13

M

- Makine (isimler) 2-2
- Manuel Alım 4-4, 5-7
- Menü Haritası 7-5
- Mesajlar 6-4

Ö

- Önceliği Geçersiz Kılma Gönderimi 3-4
- Özellikler 7-3

P

- Parça İsimleri ve İşlevleri 2-2
- Parti Baskı 4-6
- PBX Ayarı 2-10

R

- RX Tarih/Saat 4-6

S

- Ses Tonu
 - FAKS Hoparlörü Ses Tonu 2-7
 - FAKS Monitörü Ses Tonu 2-7
 - İş Bitti Zili 2-7
- Süre 2-9

T

- Tarih 2-9
- Tarih/Saat Alımı 4-6
- Tek Dokunma Tuşu
 - Hedefi Seçin 3-10
- Tekrar arama 3-6
- Telefon Hattı 2-7

U

- Uzaktan Geçiş İşlevi 5-8
 - Kullanım Şekli 5-8

Y

- Yayın İletimi 3-11
- Yerel FAKS Adı 2-7
- Yerel FAKS Kimliği 2-7
- Yerel FAKS Numarası 2-7

**QUALITY
CERTIFICATE**

This machine has passed
all quality controls and
final inspection

