

458ci
358ci

FAKS ALIŐTIRMA KILAVUZU

Makineyi kullanmaya baŐlamadan nce, alıŐtırma Kılavuzu'nu ltfen okuyun. GerektiĐinde kolay ulaŐabilmeniz iin makineye yakın bir yerde saklayın.

İçindekiler

İçindekiler	i
Giriş	iii
FAKS Çalıştırma Kılavuzu hakkında (bu Kılavuz)	iii
Kılavuzun yapısı	iii
Bu Kılavuzdaki Biçim Açıklamaları	iv

1 Yasal Bilgiler ve Güvenlik Bilgileri 1-1

Bildirim	1-2
Bu Kılavuzdaki Güvenlik Açıklamaları	1-2
Bu Çalıştırma Kılavuzu Hakkında	1-3
Yasal Bildirim	1-3
ÖNEMLİ GÜVENLİK TALİMATI	1-3
IMPORTANTES MESURES DE SECURITE	1-4
Terminal donanımı için teknik kurallar	1-4
Ağ Uyumluluk Açıklaması	1-5
Ticari Marka Bilgileri	1-5

2 Faks Makinesini Kullanmadan Önce 2-1

Parça İsimleri ve İşlevleri	2-2
Makine	2-2
Çalıştırma Paneli	2-4
Dokunmatik Panel	2-5
Görsellerin ön izlenmesi	2-8
Sayıların Girilmesi	2-11
Hızlı Ayar Sihirbazı	2-12
Faks kurulum öğeleri	2-12
FAKS ve Güç Kapatma kurulum prosedürü	2-13
Tarih ve Saatin Ayarlanması	2-14

3 Faksların Gönderilmesi 3-1

Temel İletim Yöntemi	3-2
Tekrar aramanın kullanımı	3-3
Gönderme Durumunun Kontrol Edilmesi	3-4
Önceliği Geçersiz Kılma Gönderimi	3-4
Bellekten İletimin İptali (orijinaler taranırken)	3-5
Bellekten İletimin İptali (iletişim sırasında)	3-5
İletimin İptali (İletişim Bağlantısının Kesilmesi)	3-6
Hedef Girme Yöntemleri	3-7
Sayısal tuşlar vasıtasıyla hedef faks numarasının girilmesi	3-7
Adres Defterinden Seçme	3-9
Tek Dokunma Tuşuyla Seçme	3-11
Arama (No.) ile Seçme	3-11
Hedef Geçmişten seçme	3-12
Hedeflerin Kontrol Edilmesi ve Düzenlenmesi	3-12
Yayın İletimi	3-13
Oturum Açma/Kapatma	3-15
Kullanıcı Oturum Açma Yönetimi Etkinleştirildiği zaman Oturum Açma İşlemi ..3-15	
İş Hesaplama Etkinleştirildiği zaman Oturum Açma	3-17

4	Faksların Alınması	4-1
	FAKS Alımı	4-2
	Alım Metodu	4-2
	Alma Yöntemini Seçin	4-2
	Otomatik Alım	4-3
	Otomatik alımın akışı	4-3
	Alma işleminin İptali (İletişim Bağlantısının Kesilmesi)	4-3
	Manuel Alım	4-4
	Manuel alımın akışı	4-4
	Faks alma işlevleri	4-5
	Baskı Çıktısı için Ortam Tipi	4-6
	FAKS Özel Kağıt Kaynağı	4-7
	Alım Tarihi/Saati	4-7
	Çift Yüzlü Yazdırma	4-7
	İkisi bir arada Yazdırma	4-8
	Parti Yazdırma	4-8
5	Yararlı Faks İşlevlerinin Kullanılması	5-1
	Bağlı bir Telefonunun Kullanılması	5-2
	FAKS/TEL Otomatik Geçişli Alım	5-2
	FAKS/Telesekreter Otomatik Geçişli Alım	5-4
	Elle Gönderim	5-6
	Manuel Alım	5-7
	Uzaktan Geçiş İşlevi	5-8
6	Sorun Giderme	6-1
	Gönderme/Alma İşlemi Sırasındaki Göstergeler	6-2
	Dikkat Göstergesi Yanıp Sönmelerine Yanıt Verme	6-2
	Gücü KAPATIRKEN Alınacak Önlemler	6-3
	Mesajlar	6-4
	Hata Kodu Listesi	6-6
	Sorun Giderme	6-9
	Ortak talepler	6-11
7	Ek	7-1
	Karakter Giriş Yöntemi	7-2
	Giriş Ekranları	7-2
	Özellikler	7-3
	Menü Haritası	7-5
	Dizin	Dizin-1

Giriş

Bu Çalıştırma Kılavuzu, makineyi doğru bir şekilde çalıştırmanıza, düzenli bakımını yapmanıza ve basit sorun giderme işlemlerinde gerekeni yapabilmenize yardımcı olmak ve dolayısıyla makineyi her zaman iyi bir durumda kullanabilmenizi sağlamak amacıyla tasarlanmıştır.

Faksı kullanmadan önce Çalıştırma Kılavuzu okuyun. Kolay referans için, faksa yakın bir yerde bulundurun.

FAKS Çalıştırma Kılavuzu hakkında (bu Kılavuz)

Kılavuzun yapısı

Bu Çalıştırma Kılavuzu aşağıdaki bölümleri kapsamaktadır:

Bölüm		İçindekiler
1	Yasal Bilgiler ve Güvenlik Bilgileri	Makine ve ticari marka bilgileri kullanımına ilişkin önlemleri açıklar.
2	Faks Makinesini Kullanmadan Önce	Parça adlarını ve hızlı kurulum sihirbazını anlatır.
3	Faksların Gönderilmesi	Genel faks gönderme yöntemleri ve iletim işlevleri anlatılır.
4	Faksların Alınması	Genel faks alma yöntemleri ve alım işlevleri anlatılır.
5	Yararlı Faks İşlevlerinin Kullanılması	Alınan faksların bellekteki kutulara kaydedilmesi, alınan faksların yönlendirilmesi ve çağırma iletişimi (alıcı tarafın çağrı yapabilmesine ve faks alımını başlatabilmesine olanak tanıyan bir işlev) gibi kullanışlı faks işlevleri anlatılır.
6	Sorun Giderme	Hata mesajları ekrana geldiğinde ya da diğer sorunlar ortaya çıktığında ne gibi işlemler yapılması gerektiği anlatılmaktadır.
7	Ek	Karakter girme yöntemi açıklanır ve faks özellikleri listelenir.

Bu Kılavuzdaki Biçim Açıklamaları

Aşağıdaki açıklamalarda Adobe Reader XI bir örnek olarak kullanılmıştır.

İlgili sayfaya atlamak için İçindekiler'deki bir öğeyi tıklayın.

Geçerli sayfadan önce görüntülenen sayfaya gitmek için tıklayın. Geçerli sayfaya atladığınız sayfaya dönmek istediğinizde bu kullanışlıdır.

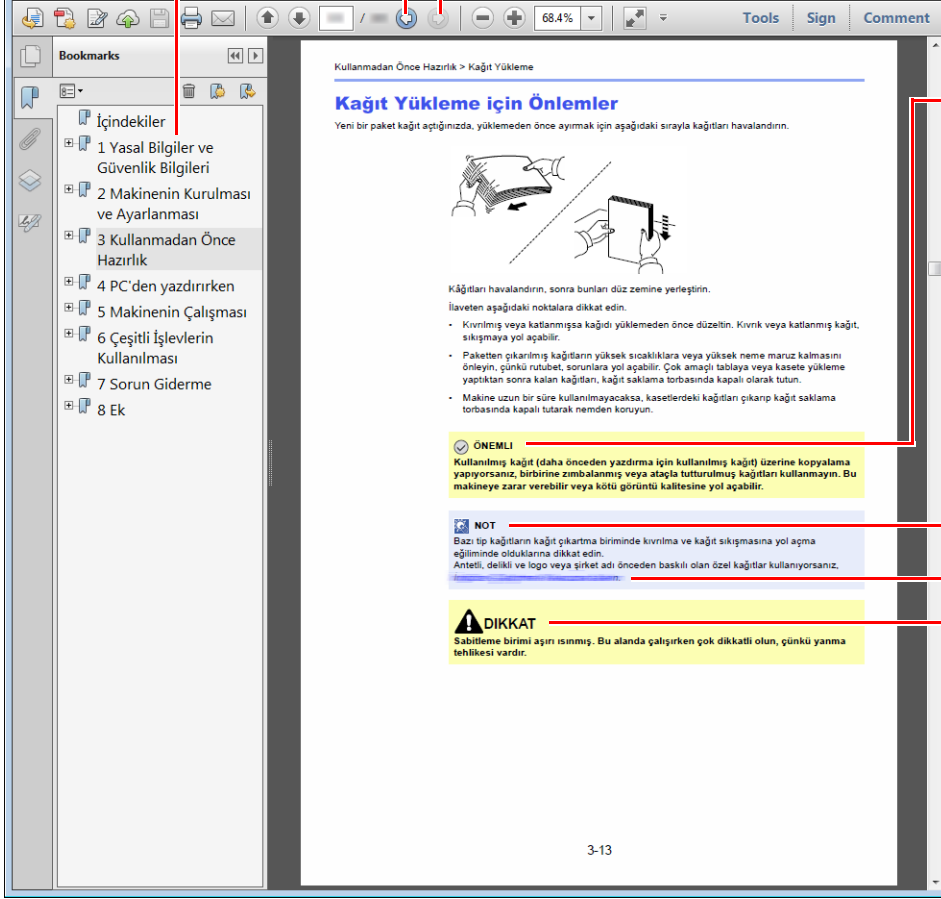

ÖNEMLİ

Makineyi doğru çalıştırmak ve makine veya mallara zarar gelmesini önlemek için operasyonel gereksinimleri ve kısıtlamaları gösterir.

NOT

Ek açıklamalar ve işlemler için başvurulacak bilgileri gösterir.

Bkz.

İlgili sayfaya atlamak için, altı çizili metni tıklayın.

DİKKAT

Gereken dikkatin gösterilmemesinin veya ilgili noktalara uymamanın bireysel yaralanma veya mekanik zarara neden olabileceğini gösterir.

NOT

Adobe Reader'de görünen öğeler nasıl kullanıldığına bağlı olarak değişir. İçindekiler veya araçlar görünmüyorsa, Adobe Reader Yardım'a bakın.

Bu kılavuzdaki belirli öğeler, aşağıda tarif edilen kurullarla gösterilmiştir.

Biçim	Tanım
[Koyu]	Düğmeleri ve tuşları gösterir.
"Normal"	Mesajları ve ayarları gösterir.

Makineyi çalıştırmak için süreçlerde kullanılan kurallar

Bu Çalıştırma Kılavuzunda, dokunmatik panel üzerinde bulunan tuşların sürekli işleyişi aşağıda belirtildiği gibidir:

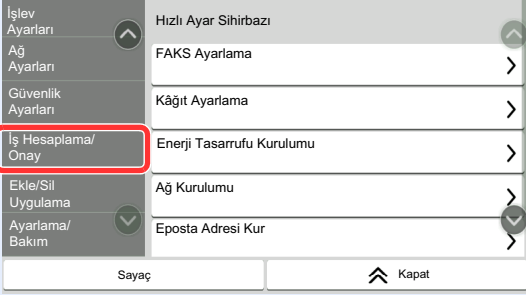
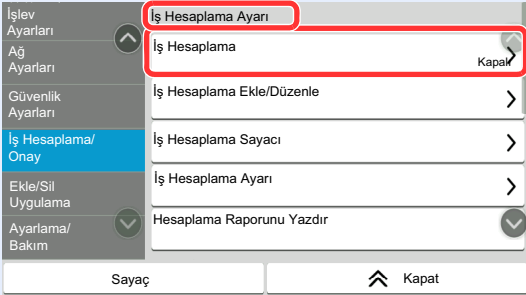
Asıl yöntem	Bu kılavuzda gösterilen yöntem
<p>[Ana sayfa] tuşunu seçin.</p> <p>▼</p> <p>[...] tuşuna basın.</p> <p>▼</p> <p>[Sistem Menüsü] tuşunu seçin.</p> <p>▼</p> <p>[Cihaz Ayarları] tuşunu seçin.</p> <p>▼</p> <p>Ekran aşağı doğru hareket eder (yani sürükleme)</p> <p>▼</p> <p>[Ses] tuşunu seçin.</p>	<p>[Ana sayfa] tuşu > [...] > [Sistem Menüsü] > [Cihaz Ayarları] > [Ses]</p>
<p>[İş Hesaplama/Onay] tuşunu seçin.</p>  <p>▼</p> <p>"İş Hesaplama Ayarı"ndan, [İş Hesaplama]'yı seçin.</p> 	<p>[İş Hesaplama/Onay] > "İş Hesaplama Ayarı" [İş Hesaplama]</p>

1 Yasal Bilgiler ve Güvenlik Bilgileri

Makinenizi kullanmadan önce lütfen bu bilgileri okuyun. Bu bölümde aşağıdaki konularda bilgi verilmektedir.

Bildirim	1-2
Bu Kılavuzdaki Güvenlik Açıklamaları	1-2
Bu Çalıştırma Kılavuzu Hakkında	1-3
Yasal Bildirim	1-3
ÖNEMLİ GÜVENLİK TALİMATI	1-3
IMPORTANTES MESURES DE SECURITE	1-4
Terminal donanımı için teknik kurallar	1-4
Ağ Uyumluluk Açıklaması	1-5
Ticari Marka Bilgileri	1-5

Bildirim

Bu Kılavuzdaki Güvenlik Açıklamaları

Kılavuzun bu bölümü ve faksın simgelerle işaretlenen parçaları kullanıcı ve diğer bireyler ile etraftaki nesnelere koruma amaçlı güvenlik uyarılarıdır ve faksın doğru ve güvenli kullanımını sağlar.

 **UYARI:** Gereken dikkatin gösterilmemesinin veya ilgili noktalara uymamanın ciddi yaralanma, hatta ölüme neden olabileceğini gösterir.

 **DİKKAT:** Gereken dikkatin gösterilmemesinin veya ilgili noktalara uymamanın bireysel yaralanma veya mekanik zarara neden olabileceğini gösterir.

Simgeler

△ simgesi ilgili bölümün güvenlik uyarıları içerdiğini gösterir. Dikkat edilmesi gereken belirli noktalar simgenin içinde belirtilmiştir.

 ... [Genel uyarı]

 ... [Yüksek sıcaklık uyarısı]

⊘ simgesi ilgili bölümlerin yasak eylemler ile ilgili bilgileri içerdiğini gösterir. Yasaklanan eylemin özellikleri simgenin içerisinde belirtilir.

 ... [Yasaklanan eylemle ilgili uyarı]

 ... [Demonte etmek yasaktır]

● simgesi ilgili bölümün gerçekleştirilmesi gereken eylemle ilgili bilgileri içerdiğini gösterir. Yapılması gereken eylemin özellikleri simgenin içerisinde belirtilir.

 ... [Yapılması gereken eylemin uyarısı]

 ... [Fişi prizden çıkarın]

 ... [Makineyi daima topraklama bağlantısı olan bir prize bağlayın]



NOT

Performans güncellemesi nedeniyle bu Çalıştırma Kılavuzu yer alan bilgiler önceden uyarıda bulunulmaksızın değiştirilebilir.

Bu Çalıştırma Kılavuzu Hakkında

Bu Çalıştırma Kılavuzu, bu makinenin faks fonksiyonlarının kullanılması hakkında bilgiler içerir. Lütfen makineyi kullanmaya başlamadan önce, bu Çalıştırma Kılavuzunu okuyun.

Kullanım sırasında, aşağıda listelenmiş bölümlerle ilgili bilgiler için makinenin Çalıştırma Kılavuzuna bakın.

Çevre
Kullanıma Yönelik Önlemler
Kağıt Yükleme
Toner Kabını Değiştirme
Atık Toner Kutusunu Değiştirin
Temizleme
Arızaları Giderme
Mesajlara Yanıt Verme
Kağıt Sıkışmasını Giderme

Yasal Bildirim

ALINAN BELGELERİN, FAKS SİSTEMİNDEKİ HASARLAR, İŞLEV BOZUKLUĞU, YANLIŞ KULLANMA, VEYA GÜÇ KEŞİLMESİ GİBİ DIŞ FAKTÖRLERDEN KAYNAKLANAN TAMAMEN VEYA KISMEN KAYBINDAN; VEYA EKSİK ÇAĞRI VEYA MESAJ KAYITLARI NEDENİNE BAĞLANABİLEN FIRSAT KAYIPLARINDAN İLERİ GELEN SALT EKONOMİK ZARARLAR VEYA KÂR KAYIPLARI İÇİN SORUMLULUĞUMUZ OLMAYACAKTIR.

ÖNEMLİ GÜVENLİK TALİMATI

Telefon teçhizatınızı kullanırken, yangın, elektrik çarpması ve diğer kişilerin yaralanması riskini azaltmak üzere, aşağıdakiler de dahil temel güvenlik tedbirleri daima gözetilmelidir:

DİKKAT: Yangın tehlikesini azaltmak için, sadece No.26 AWG veya daha geniş UL belgeli ya da CSA sertifikalı haberleşme hattı kablosu kullanın.

- 1 Do not use this product near water, for example, near a bath tub, wash bowl, kitchen sink or laundry tub, in a wet basement or near a swimming pool.
- 2 Avoid using a telephone (other than a cordless type) during an electrical storm. Yıldırımdan dolayı uzaktan elektrik çarpması riski olabilir.
- 3 Do not use the telephone to report a gas leak in the vicinity of the leak.
- 4 Use only the power cord and batteries indicated in this manual. Pilleri yakarak imha etmeyin. Patlayabilirler. Olası özel imha etme talimatları açısından yerel kuralları gözden geçirin.

BU TALİMATLARI SAKLAYIN

IMPORTANTES MESURES DE SECURITE

Certaines mesures de sécurité doivent être prises pendant l'utilisation de matériel téléphonique afin de réduire les risques d'incendie, de choc électrique et de blessures. En voici quelques unes:

- 1 Ne pas utiliser l'appareil près de l'eau, p. ex., près d'une baignoire, d'un lavabo, d'un évier de cuisine, d'un bac à laver, dans un sous-sol humide ou près d'une piscine.
- 2 Eviter d'utiliser le téléphone (sauf s'il s'agit d'un appareil sans fil) pendant un orage électrique. Ceci peut présenter un risque de choc électrique causé par la foudre.
- 3 Ne pas utiliser l'appareil téléphonique pour signaler une fuite de gaz s'il est situé près de la fuite.
- 4 Utiliser seulement le cordon d'alimentation et le type de piles indiqués dans ce manuel. Ne pas jeter les piles dans le feu: elles peuvent exploser. Se conformer aux règlements pertinents quant à l'élimination des piles.

CONSERVER CES INSTRUCTIONS

Terminal donanımı için teknik kurallar

Terminal Ekipmanı (TE);TBR 21

Eğer sağlanmış ise, içinde İki Tonlu Çoklu Frekans (DTMF) sinyalleme aracılığıyla iletişim şebekesi adresleme olan TE'nin (sesli telefon hizmetini destekleyen TE hariç) analog Kamu Telefon Şebekelerine (PSTN'ler) bağlanmada Pan-Avrupa onayı için düzenleme gereklilikleri.

Bu terminal donanımı şunlarla uyumludur:

- TBR21
- AN 01R00 P için AN
- AN 02R01 CH ve N için AN
- AN 05R01 D, E, GR, P ve N için AN
- AN 06R00 D, GR ve P için AN
- AN 07R01 D, E, P ve N için AN
- AN 09R00 D için AN
- AN 10R00 D için AN
- AN 11R00 P için AN
- AN 12R00 E için AN
- AN 16R00 Genel Öneri Notu
- DE 03R00 D için Ulusal AN
- DE 04R00 D için Ulusal AN
- DE 05R00 D için Ulusal AN
- DE 08R00 D için Ulusal AN
- DE 09R00 D için Ulusal AN
- DE 12R00 D için Ulusal AN
- DE 14R00 D için Ulusal AN
- ES 01R01 E için Ulusal AN
- GR 01R00 GR için Ulusal AN
- GR 03R00 GR için Ulusal AN
- GR 04R00 GR için Ulusal AN
- NO 01R00 N için Ulusal AN
- NO 02R00 N için Ulusal AN
- P 03R00 P için Ulusal AN
- P 08R00 P için Ulusal AN

Ağ Uyumluluk Açıklaması

Üretici, donanımın aşağıdaki ülkelerdeki kamuya açık telefon şebekelerinde (PSTN) çalıştırılmak üzere tasarlanmış olduğunu beyan eder.

■ Avusturya	■ Fransa	■ Lichtenstein	■ Slovakya
■ Belçika	■ Almanya	■ Litvanya	■ Slovenya
■ Bulgaristan	■ Yunanistan	■ Lüksemburg	■ İspanya
■ Kıbrıs	■ Macaristan	■ Malta	■ İsveç
■ Çekya	■ İzlanda	■ Norveç	■ İsviçre
■ Danimarka	■ İrlanda	■ Polonya	■ Hollanda
■ Estonya	■ İtalya	■ Portekiz	■ Birleşik Krallık
■ Finlandiya	■ Letonya	■ Romanya	

Ticari Marka Bilgileri

- Microsoft, Windows, Windows Server, Excel ve PowerPoint markaları, ABD ve/veya diğer ülkelerde Microsoft Corporation'ın ticari markaları veya tescilli ticari markalarıdır.
- Adobe Acrobat ve Adobe Reader markaları, Adobe Systems, Incorporated'ın ticari markalarıdır.
- IBM ve IBM PC/AT markaları, International Business Machines Corporation'ın ticari markalarıdır.

Bu Çalıştırma Kılavuzundaki diğer tüm şirket ve ürün isimleri, ilgili şirketlerin ticari markaları veya tescilli ticari markalarıdır. Bu kılavuzda ™ ve ® ünvanları çıkartılmıştır.

2 Faks Makinesini Kullanmadan Önce

Bu bölüm aşağıdaki konuları açıklamaktadır:

Parça İsimleri ve İşlevleri	2-2
Makine	2-2
Çalıştırma Paneli	2-4
Dokunmatik Panel	2-5
Görsellerin ön izlenmesi	2-8
Sayıların Girilmesi	2-11
Hızlı Ayar Sihirbazı	2-12
Faks kurulum öğeleri	2-12
FAKS ve Güç Kapatma kurulum prosedürü	2-13
Tarih ve Saatin Ayarlanması	2-14

Parça İsimleri ve İşlevleri

Makine

Bu bölümde, makinenin bir faks makinesi olarak kullanılması durumundaki parça adları anlatılmaktadır. FAKS dışındaki fonksiyonlar kullanıldığı zaman gerekli parçalar için aşağıdakine bakın:

➔ Makinenin *Çalıştırma Kılavuzu*

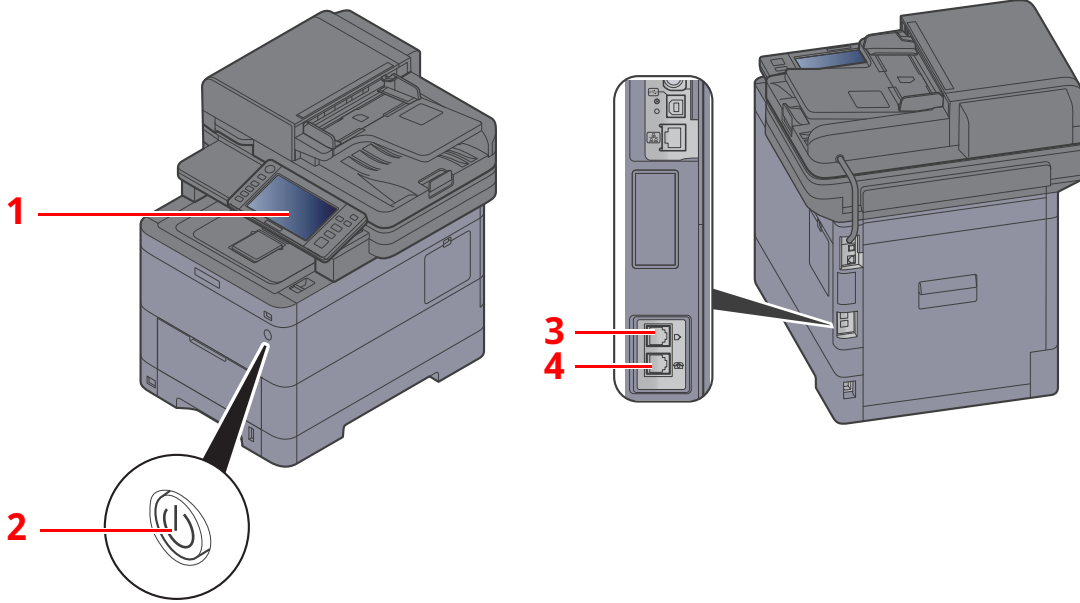

1	Çalıştırma paneli	Faks işlemini bu panel ile yapın.
2	Güç Düğmesi	Faks gönderirken veya kopyalama çalışması yaparken bu düğmeyi AÇIK (ON) konumuna getirin. Çalışmayı gerçekleştirmek için, dokunmatik panel yanar.
3	LINE Konektörü	Telefon hattının modüler kablosunu bu sokete bağlayın.
4	TEL Konektörü	Ticari bir telefon seti kullanıldığında, modüler kabloyu bu sokete bağlayın.



ÖNEMLİ

Güç anahtarı kapalı olduğunda, otomatik bir faks alamazsınız.

Belge İşlemci

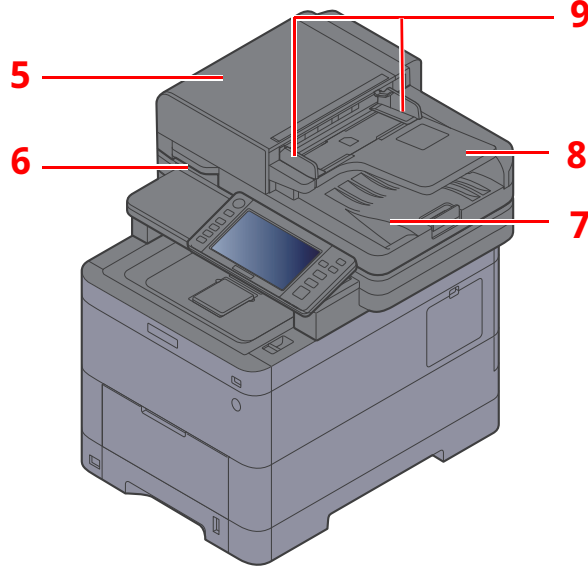

5	Üst kapak	Orijinal belge Belge İşlemcide sıkıştığı zaman bu kapağı açın.
6	Açma kolu	Belge İşlemciyi açarken veya kaparken bu kolu tutun.
7	Orijinal çıkış tepsi	Okunmuş orijinaler bu tepsiye çıkarılır.
8	Orijinal tepsi	Kağıt orijinallerini bu tepsiye yerleştirin.
9	Orijinal genişlik kılavuzları	Bu kılavuzları orijinal genişliğe göre ayarlayın.

Çalıştırma Paneli

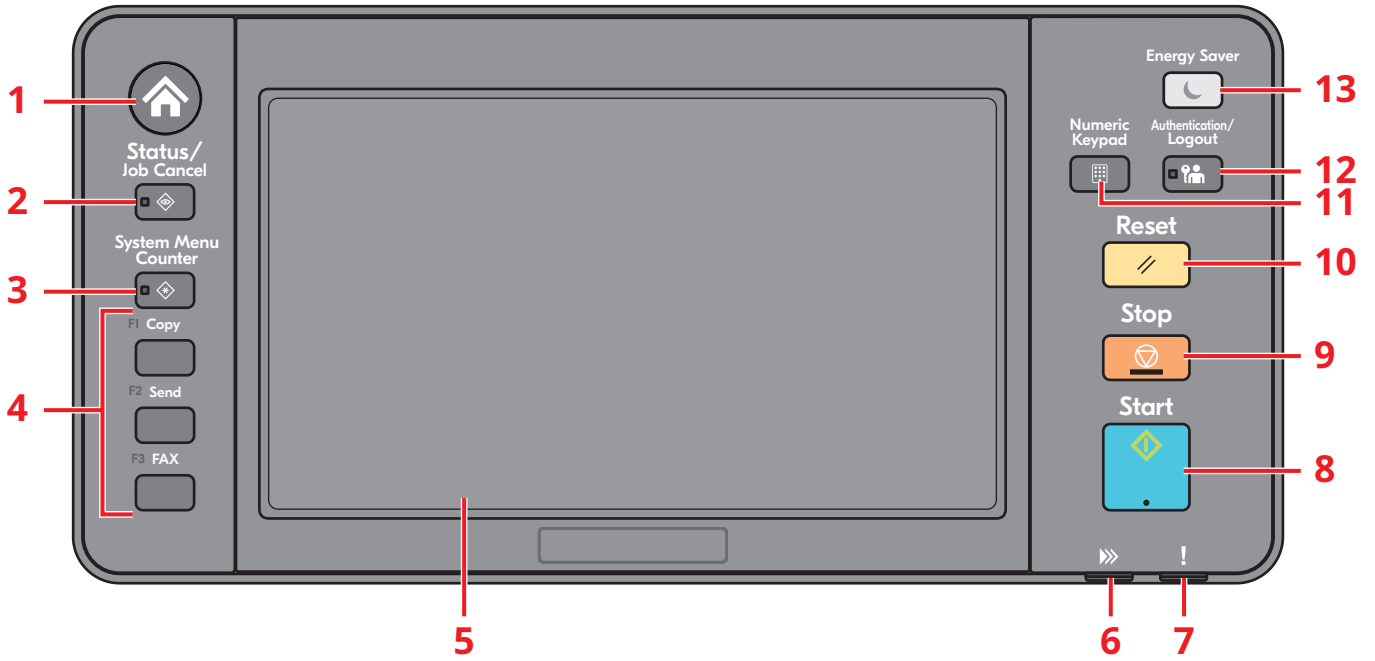

- 1 **[Ana sayfa]** tuşu: Ana sayfa ekranını gösterir.
- 2 **[Status/Job Cancel]** tuşu: Durum/İş İptal ekranını gösterir.
- 3 **[System Menu/Counter]** tuşu: Sistem Menüsü/Sayaç ekranını gösterir.
- 4 İşlev Tuşu: Bu tuşlar, kopyalama ve tarama dahil olmak üzere kaydedilecek çeşitli işlev ve uygulamaları etkinleştirir.
- 5 Dokunmatik Panel: Makine ayarlarının yapılandırılmasında kullanılan tuşları ekrana getirir.
- 6 **[Veri]** göstergesi: Yazdırırken veya gönderip/alırken yanıp söner.
- 7 **[Dikkat]** göstergesi: Hata oluştuğunda ve iş durdurulduğunda yanar veya yanıp söner.
- 8 **[Start]** tuşu: Kopyalama ve tarama işlemlerini ve ayar işlemleri için işlemeyi başlatır.
- 9 **[Stop]** tuşu: Devam eden işi iptal eder veya duraklatır.
- 10 **[Reset]** tuşu: Ayarları, varsayılan ayarlar durumuna döndürür.
- 11 **[Numeric Keypad]** tuşu: Sayısal tuş takımını gösterir.
- 12 **[Authentication/Logout]** tuşu: Kullanıcı geçişini doğrular ve geçerli kullanıcı için operasyondan çıkar (oturumdan çıkar).
- 13 **[Energy Saver]** tuşu: Makineyi Uyku Moduna sokar. Uyku Modunda olduğu zaman Uykudan uyandırır.

Dokunmatik Panel

Dokunmatik Panelin Kullanılması

Bu bölüm dokunmatik panelin temel işlemlerini açıklar.

Dokunmak

Bu simgeyi veya tuşu seçmek için kullanılan bir işlemdir.

Bu belgede, dokunma işlemi "seçme" olarak ifade edilir.

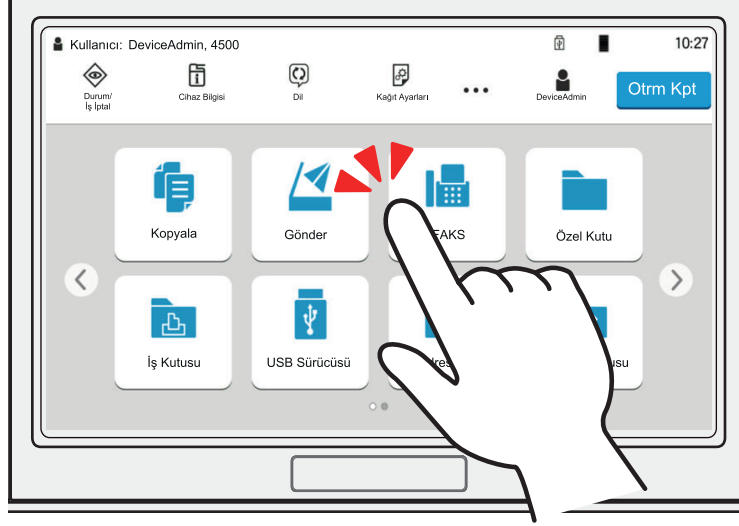

Açılır pencere

Simgeler ve menüler hakkında daha fazla bilgi görüntülemek için simge ve menüleri tıklatın. Açılır pencere ekranlar arasında geçiş yapmadan bilgi ve menüleri görüntüler.



Sürüklemek

Bu işlem, listede gözükmeyen öğeleri görüntülemek ve ekranlar arasında geçiş yapmak için kullanılır.

Ekrandaki izin gösterdiği şekilde tek yönde hareket edin.

Örnek: Ana Sayfa Ekranı

Ekranı sola ve sağa kaydırın.



Örnek: Sistem Menüsü Ekranı

Ekranı yukarı aşağı hareket ettirin.

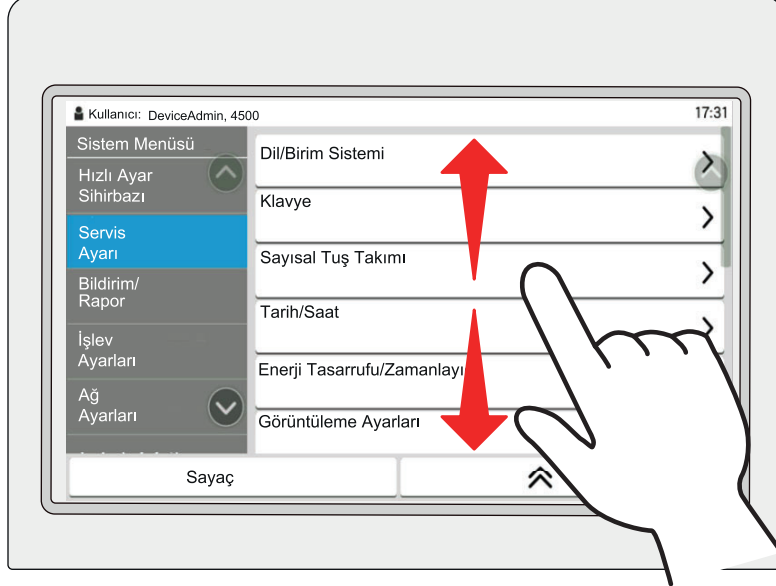

Ana Sayfa Ekranı

Bu ekran, işletim panelindeki **[Ana Sayfa]** tuşu seçilerek görüntülenir. Bir simgeye dokununca ilgili ekran görüntülenir.

Ana ekran yanı sıra arka plan üzerinde gösterilecek simgeleri değiştirebilirsiniz.

➔ Makinenin *Çalıştırma Kılavuzu*

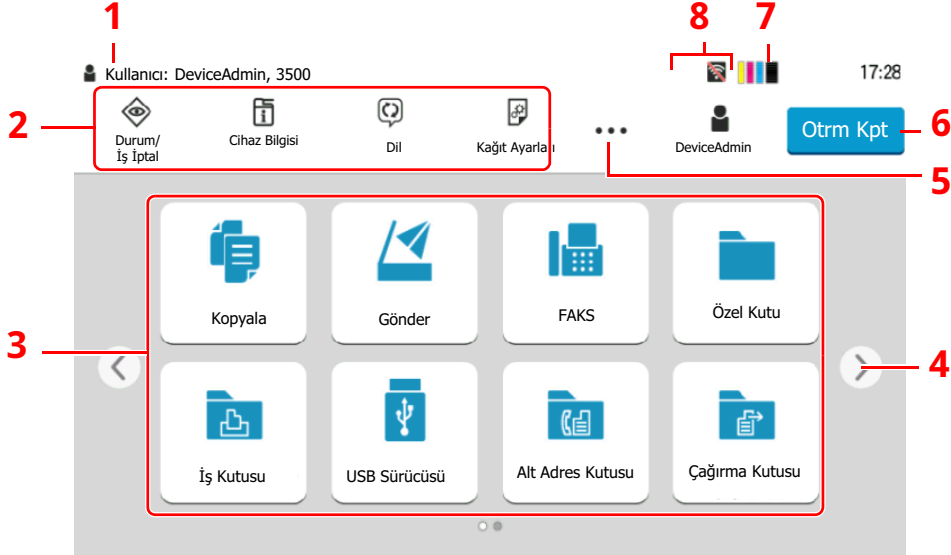

* Görünüm, yapılandırma ve seçenek ayarlarına bağlı olarak, gerçek ekranınızdan farklı olabilir.

No.	Öğe	Tanım
1	Durum Alanı	Mevcut durum için mesajları ve durum simgelerini görüntüler. Kullanıcı oturum açma yönetimi etkinken, oturum açan kullanıcı adını gösterir.
2	Görev çubuğu	Görev simgesini görüntüler. Bir hata meydana gelirse, [Durum/İş İptal] simgesi "!" gösterecektir. Hata giderilirse, ekran normal duruma dönecektir.
3	Masaüstü	Uygulama simgelerini görüntüler. İlk sayfada görüntülenmeyen simgeler sayfa değiştirilerek görünecektir.
4	Ekran geçiş tuşları	Masaüstü sayfaları arasında geçiş yapmak için bu düğmeleri kullanın. NOT Ayrıca görüntüler arasında geçiş yapmak için sürükle işlemini kullanmak ta mümkündür. ➔ Dokunmatik Panelin Kullanılması (sayfa 2-5)
5	[...]	Açılır bir penceredeki bir görev çubuğu alanında görüntülenen simgeler dahil her görev simgesini görüntüler.
6	[Otrm Aç] / [Otrm Kpt]	Kullanıcı oturum açma yönetimi etkinken, oturum açar veya kapatır.
7	Kalan toner miktarı	Kalan toner miktarını görüntüler. Açılır bir pencerede kalan toner miktarının detaylarını görüntülemek için bu simgeyi seçin.
8	Alt durum simgeleri	Makinenin durumunu belirten simgeleri görüntüler. 5 simge görüntülenebilir. Açılır bir pencerede simge bilgisini görüntülemek için bu alanı seçin.

Dokunmatik panelin çalıştırılması

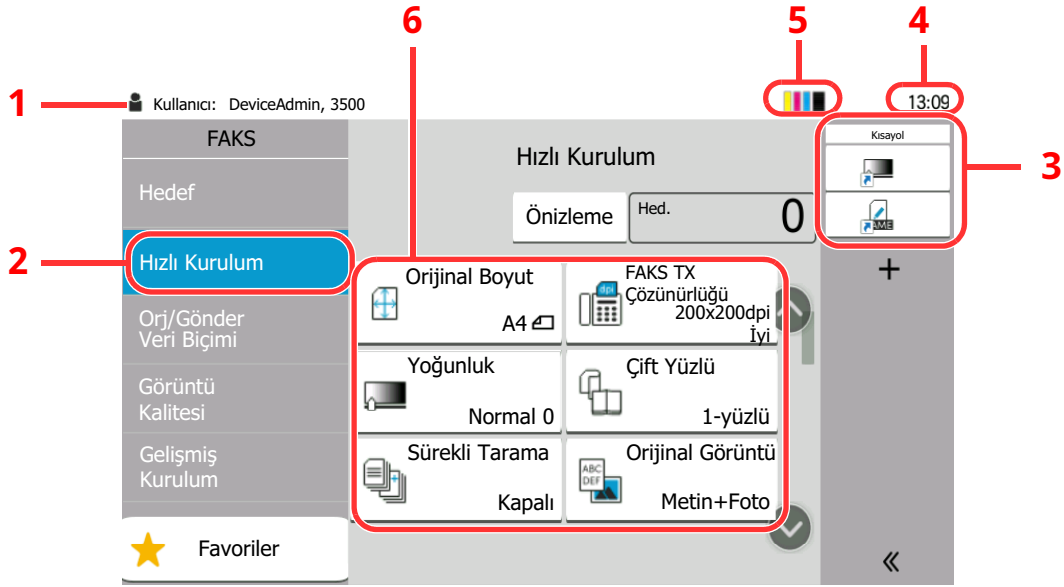

- 1 Gerekli çalıştırma mesajlarının yanı sıra ekipmanın durumunu gösterir.
- 2 Hızlı Kurulum ekranını görüntüler.
- 3 Kayıtlı kısa yolları görüntüler.
- 4 Zamanı gösterir.
- 5 Kalan toner miktarı.
- 6 Faks işlevlerinin ayarlar.

Görsellerin ön izlenmesi

Gönderilecek görüntüyü kontrol etmek için panelde taranan bir orijinalin önizleme görüntüsüne bakabilirsiniz.

1 Ekranı görüntüleyin.

Görüntüyü Temel iletim yönteminde açıklandığı şekilde göndermeye hazırlanın.

➔ [Temel İletim Yöntemi \(sayfa 3-2\)](#)

2 Bir önizleme görüntüsü görüntüler.

1 [Önizleme] tuşunu seçin.

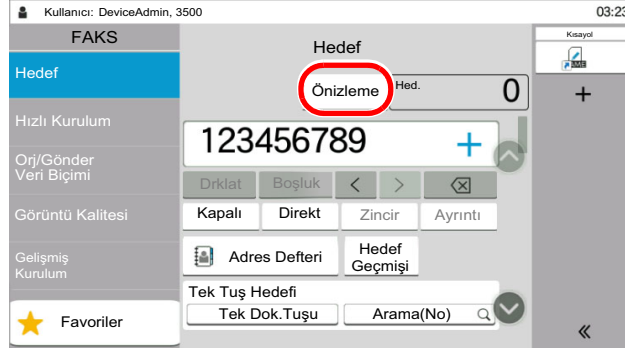

Makine orijinali taramaya başlar. Tarama tamamlandığında, önizleme yapılacak resim panelde görünür.

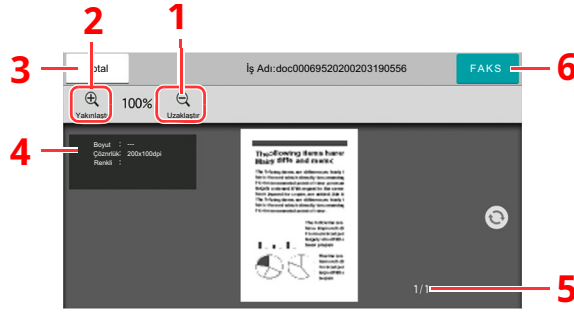

- 1 Uzaklaştır.
- 2 Yakınlaştır.
- 3 İş iptal edin.
- 4 Veri bilgisini görüntüler.
- 5 Geçerli sayfa sayısını ve genel sayfa sayısını görüntüler.
- 6 Bir faks gönderin.

NOT

Aşağıdaki iletim fonksiyonları değiştirilirse, sonuçlar ön izleme görüntüsüne uygulanır.

- Tarama Çözünürlüğü
- Tarama Yoğunluğu
- Orijinal Boyut Seçimi
- Orijinal Kağıt Yönü
- Görüntü Kalitesinin Seçimi
- Kenar Silme/Tam Tarama

➔ Bkz. *İngilizce FAKS Çalıştırma Kılavuzu*

Belge İşlemciye birden fazla sayfadan oluşan bir belge koyulduğunda, belgenin tamamı okunarak, ilk sayfanın önizlemesi görüntülenir. Okunma sırasına göre sayfaların önizlemesini görüntülemek için, önizlemeyi sağa ve sola kaydırın.

Ön izleme görüntüsü görüntülenirken iletim fonksiyonlarını değiştiremezsiniz.

Herhangi bir iletim fonksiyonunu değiştirmek için, [**Stop**] tuşunu veya [**İptal et**] tuşunu seçin. Ön izleme durduruldu ve iletim iptal edildi. Ön izlemeyi tekrar görüntülemek için iletim fonksiyonu değişikliklerini yapın ve hedefi seçin.

- 2 Faksı göndermek için **[Start]** tuşuna basın.

İletim başlar.

 **NOT**

[Göndermeden Önce Hedef Kontrolü]'nde **[Açık]** seçildiğinde **[Start]** tuşuna bastığınızda hedef onay ekranı görüntülenir.

➔ Makinenin *Çalıştırma Kılavuzu*

Belge işlemciyi kullanırken bir ön izleme görüntüsü görmek için orijinaleri tekrar belge işlemciye yerleştirin.

Çağırma iletimi için bir belgenin ön izlemesi de aynı şekilde yapılabilir.

➔ Bkz. *İngilizce FAKS Çalıştırma Kılavuzu*

Aşağıdaki durumlarda görüntü ön izlemesi yapamazsınız:

- Doğrudan bir iletim sırasında
- Çağırma Alımı sırasında
- Uzun Orijinal ayarında **[Açık]** seçili olduğu zaman

Ön izleme Ekranını Kullanma

Önizleme ekranı görüntülendiğinde, dokunmatik panele dokunan parmağınızı hareket ettirerek, aşağıdakileri yapabilirsiniz.

İşlev	Tanım
Kaydırma	Belge İşlemciye birden fazla sayfadan oluşan bir belge koyulduğunda, belgenin tamamı okunarak, ilk sayfanın önizlemesi görüntülenir. Okunma sırasına göre sayfaların önizlemesini görüntülemek için, önizlemeyi sağa ve sola kaydırın.
Sürükleme	Dokunmatik panele dokunan parmak ile, görüntülenen önizleme konumunu hareket ettirmek için parmağınızı kaydırın.
Biraz İçe Doğru Biraz Dışa Doğru	Görünüm üzerinde yakınlaştırma ve uzaklaştırma yapmak için dokunmatik panele değen iki parmağınız ile iki parmak arasındaki boşluğu genişletin veya daraltın.

Sayıların Girilmesi

Sayıları girerken, dokunmatik panel üzerinde sayının girildiği alanı seçerseniz, dokunmatik panelde sayısal tuşlar görüntülenir.

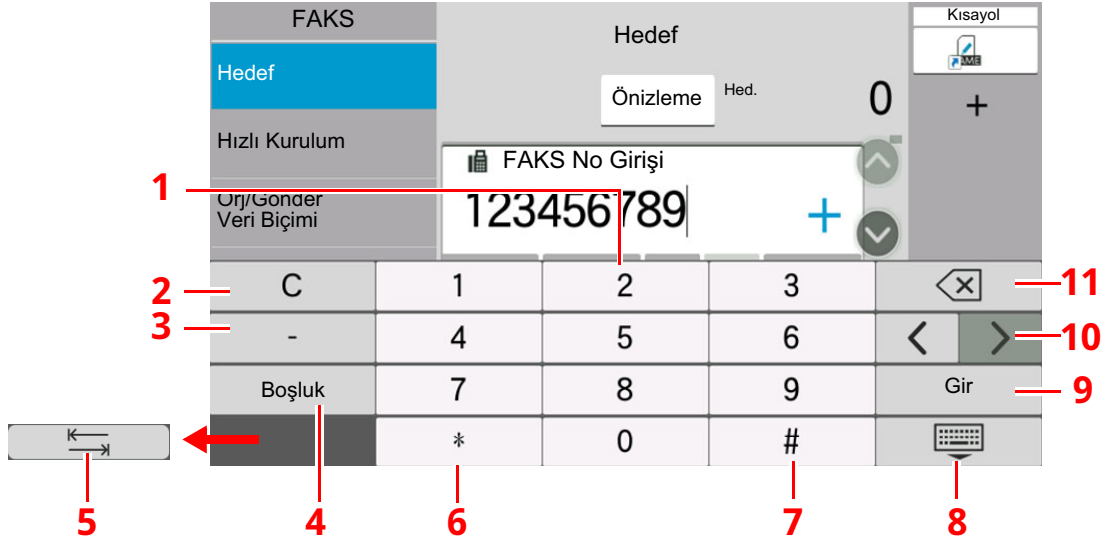

- 1 Sayıları girin.
- 2 Girilen sayıları silin.
- 3 Bir tire (-) girin.
- 4 Bir boşluk girin.
- 5 Sonraki giriş kutusuna geçin.
- 6 [.] görüntülediği zaman: Ondalık noktası girer. Bu tuş seçildikten sonra girilen sayılar, ondalık noktasından sonra gelir.
[*] görüntülediğinde: [*] girer.
- 7 [+/-] görüntülediğinde: Artı ve eksi sayılar arasında geçiş yapar.
[#] görüntülediğinde: [#] girer.
- 8 Sayısal tuş takımını kapatın.
- 9 Sayısal tuşlarla giriş onaylanır.
- 10 İmleci hareket ettirir.
- 11 İmlecin solundaki karakteri siler.

Hızlı Ayar Sihirbazı

Hızlı kurulum modundayken, aşağıdaki ayarların yapılandırması için bir sihirbaz kullanılmaktadır. Faks sistemini kullanmadan önce ayarların tamamlandığından emin olun.

Faks kurulum öğeleri

Adım	Ayarlanacak öğe	Tanım	Referans sayfası
Tuşlama/RX Konumu	Tuşlama Modu * ¹	Hat tipine göre arama modunu seçin.	—
	Mesaj Alma Konumu	Alma modunu seçin.	—
Yerel Faks Bilgisi	Yerel FAKS Adı	Alış sistemindeki faksın üzerine basılmış olan yerel faks adını kaydedin.	—
	Yerel FAKS Numarası	Alış sistemindeki faksın üzerine basılacak olan yerel faks numarasını girin.	—
	Yerel Faks ID	Yerel FAKS Kimliğini girin. Yerel faks Kimliği, iletişim kurabileceğiniz diğer tarafları sınırlandırabilir. Dört haneli yerel FAKS Kimlik (ID) numarasını girin.	—
	TTI	Yerel faks bilgilerinin, alıcı sistem üzerindeki faksı basılıp basılmayacağını seçin.	—
Ses Yüksekliği	FAKS Hoparlör Sesi	[Kapalı] (telefon açık) tuşunu seçtiğiniz zaman sesi ayarlayın. Hoparlör ses tonu: Hat, [Kapalı] (telefon açık) tuşu seçilerek bağlandığında, yerleşik hoparlörün ses tonu.	—
	FAKS Monitörü Sesi	Monitörün ses tonunu ayarlayın. Monitör ses tonu: Hat, hafızadan iletim gibi [Kapalı] (telefon açık) tuşu seçilmeden bağlandığında, yerleşik hoparlörün ses tonu.	—
	İş Bitti	Bir yazdırma işlemi normal şekilde tamamlandığında bir ses çıkar.	—
Zil Sesleri	Zil sesleri (Normal) * ²	Bir çağrıyı yanıtlamadan önce telefonun kaç kez çalacağını ayarlayın.	—
	Zil Sesleri (TAD) * ²	FAKS ve telefon arasında geçiş yapmadan önce telefonun kaç kez çalacağını ayarlayın.	—
	Zil Sesleri (Faks/Tel) * ²	Telesekreterden almadan önce telefonun kaç kez çalacağını ayarlayın.	—
Kağıt Kaynağı/ Çıktısı	Kağıt Kaynağı	Alınan faksın baskı çıktısı için kullanılacak kağıt tipini veya kaseti belirleyin. [Kaset ile belirle] seçtiğiniz zaman, aşağıdakilere bakın. ➔ <i>İngilizce FAKS Çalıştırma Kılavuzu</i> [Medya tipi ile belirle] seçtiğiniz zaman, aşağıdakilere bakın. ➔ <i>İngilizce FAKS Çalıştırma Kılavuzu</i>	—
Yeniden Tuşlayın	Yeniden Dene Sayısı	Tekrar arama sayısını ayarlayın.	—

Adım	Ayarlanacak öğe	Tanım	Referans sayfası
Güç Kapalı Mesajı Göster	Güç Kapalı Mesajı Göster	Güç kaynağı kapalıyken bir onay mesajı gösterilip gösterilmeyeceği konusunda modu ayarlayın.	—

*1 Sadece inç versiyonu.

*2 Bu ayar bazı bölgelerde görünmez.

NOT

Ayarlar, sistem menüsünde değiştirilebilir.

→ Bkz. *İngilizce FAKS Çalıştırma Kılavuzu*

FAKS ve Güç Kapatma kurulum prosedürü

NOT

Kullanıcı kimlik doğrulama ekranı görüntülenir ise, oturum açma kullanıcı adınızı ve oturum açma parolanızı girin ve [**Oturum Aç**] öğesini seçin.

Varsayılan fabrika oturum açma kullanıcı adı ve parolası aşağıda gösterildiği gibidir.

Oturum açma kullanıcı adı: 458ci:4500, 358ci:3500

Oturum açma parolası: 458ci:4500, 358ci:3500

1 Ekranı görüntüleyin.

[**Ana sayfa**] tuşu > [...] > [**Sistem Menüsü**] > [**Hızlı Kurulum Sihirbazı**] > [**FAKS Kurulumu**]

2 İşlevi yapılandırın.

Sihirbazı başlatın. Ayarları yapılandırmak için ekrandaki talimatı izleyin:

Kontrol	Tanım
Son	Sihirbazdan çıkarır.
Önceki	Önceki öğeye döner.
Atla	O anki öğeyi ayarlamadan bir sonraki öğeye geçer.
Sonraki	Sonraki ekrana geçer.
Geri	Önceki ekrana döner.

Ayarları tamamladığınız zaman, [**Sonlandır**] sekmesini seçin.

Tarih ve Saatin Ayarlanması

Kurulum yerindeki yerel tarih ve saati ayarlayın.

İletim işlevini kullanarak e-posta gönderirken, tarih ve saat, burada ayarlandığı şekliyle e-posta mesajının başlığında yazar. Tarihi, saati ve makinenin kullanıldığı bölgenin GMT saat farkını ayarlayın.

NOT

Tarih ve saati ayarlamadan önce saat farkını ayarlayın.

Kullanıcı oturum açma yönetimi etkinleştirilmişse, yönetici ayrıcalıkları ile veya bu ayarları yapılandırmak için gerekli ayrıcalıklarla bir kullanıcı olarak oturum açarak ayarları değiştirebilirsiniz.

Varsayılan fabrika oturum açma kullanıcı adı ve parolası aşağıda gösterildiği gibidir.

Oturum açma kullanıcı adı: 458ci:4500, 358ci:3500

Oturum açma parolası: 458ci:4500, 358ci:3500

1 Ekranı görüntüleyin.

[Ana sayfa] tuşu > [...] [Sistem Menüsü] > [Cihaz Ayarları] > [Tarih/Saat]

2 Ayarları yapılandırın.

[Saat Dilimi] > [Tarih/Saat] > [Tarih Biçimi] sırasıyla seçerek ayarlayın

Öge	Tanım
Saat Dilimi	GMT'den saat farkını ayarlayın. Listedeki en yakın yeri seçin. Yaz saatini kullanan bir bölge seçtiyseniz, yaz saati ayarlarını yapılandırın.
Tarih ve Saat	Makineyi kullanacağınız yer için tarih ve saati ayarlayın. Makine bir faks gönderdiğinde, makinenin tarih ve saat ayarları faksın başlığına kaydedilir. Değer: Yıl (2000 - 2035), Ay (1 - 12), Gün (1 - 31), Saat (0 ila 23), Dakika (0 ila 59), Saniye (0 ila 59)
Tarih Biçimi	Yıl, ay ve gün ekran formatını seçin. Yıl Batı gösterimi şeklinde görüntülenir. Değer: MM/DD/YYYY, DD/MM/YYYY, YYYY/MM/DD

3 Faksların Gönderilmesi

Bu bölüm aşağıdaki konuları açıklamaktadır:

Temel İletim Yöntemi	3-2
Tekrar aramanın kullanımı	3-3
Gönderme Durumunun Kontrol Edilmesi	3-4
Önceliği Geçersiz Kılma Gönderimi	3-4
Bellekten İletimin İptali (orijinaler taranırken)	3-5
Bellekten İletimin İptali (iletişim sırasında)	3-5
İletimin İptali (İletişim Bağlantısının Kesilmesi)	3-6
Hedef Girme Yöntemleri	3-7
Sayısal tuşlar vasıtasıyla hedef faks numarasının girilmesi	3-7
Adres Defterinden Seçme	3-9
Tek Dokunma Tuşuyla Seçme	3-11
Arama (No.) ile Seçme	3-11
Hedef Geçmişten seçme	3-12
Hedeflerin Kontrol Edilmesi ve Düzenlenmesi	3-12
Yayın İletimi	3-13
Oturum Açma/Kapatma	3-15
Kullanıcı Oturum Açma Yönetimi Etkinleştirildiği zaman Oturum Açma İşlemi	3-15
İş Hesaplama Etkinleştirildiği zaman Oturum Açma	3-17

Temel İletim Yöntemi

Faks sisteminin kullanımına ilişkin temel prosedür aşağıda açıklanmıştır.

1 Ana sayfa ekranında [FAKS] tuşuna basın.

Faks uygulamaları temel ekranı görünür.

2 Orijinalleri yerleştirin.

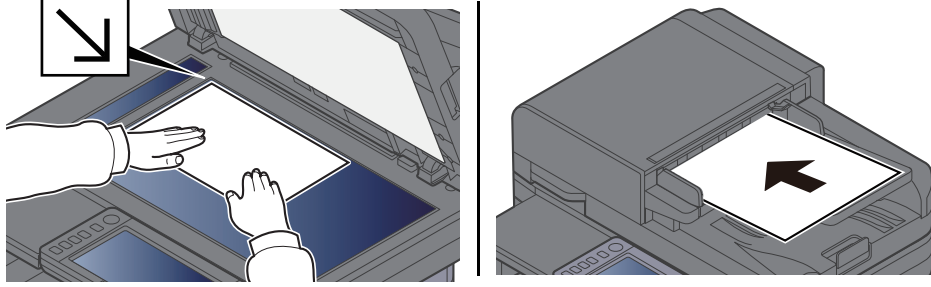

Orijinalleri yerleştirmek için aşağıdakine bakın:

➔ Makinenin *Çalıştırma Kılavuzu*

3 İletim yöntemini seçin.

İki iletim yöntemi vardır: bellek iletimi ve doğrudan iletim.

Bellekten İletim: İletişim başlamadan önce orijinal belleğe taranır. Bellekten iletim, varsayılan ayar olarak seçilir.

Doğrudan İletim: Hedef aranır ve orijinal taranmadan önce iletişim başlar.

İletim yöntemini doğrudan iletim şeklinde değiştirmek için [Doğrudan] sekmesini seçin. Dokunmatik panel üzerinde tuş aydınlatılacaktır. [Doğrudan] sekmesi vurgulanmış durumda ise, iletim yöntemi bellek iletimi olarak değişecektir.

➔ Bkz. *İngilizce FAKS Çalıştırma Kılavuzu*

4 Hedef belirleme.

İletim hedefini belirleyin.

➔ [Hedef Girme Yöntemleri \(sayfa 3-7\)](#)

5 İşlevlerin seçilmesi.

Sekmeyi seçin ve kullanılabilir iletişim fonksiyonlarını ayarlayın.

➔ Bkz. *İngilizce FAKS Çalıştırma Kılavuzu*

6 Göndermeyi Başlatma.

[Start] tuşuna basın.

Tarama tamamlandığında gönderme işlemi başlar.

Orijinaller belge işlemciye yerleştirildiğinde

Belge işlemciye yerleştirilen orijinaler tarandıktan ve hafızaya kaydedildikten sonra, alıcı sistem aranır.

Orijinaller cam yüzeye yerleştirildiğinde

Cam yüzeye yerleştirilen orijinaler tarandıktan ve hafızaya kaydedildikten sonra, alıcı sistem aranır.



NOT

Sürekli tarama ayarlandığında, cam yüzeydeki bir orijinal hafızaya saklandıktan sonra bir sonraki orijinali taramaya devam edebilirsiniz. Her bir sayfa tarandığında, devam eden taramaya izin vermek için bir işlem yaparsınız ve tüm orijinaler hafızada saklandıktan sonra, alıcı sistem aranır.

➔ Bkz. *İngilizce FAKS Çalıştırma Kılavuzu*

Göndermeye çalıştığınız zaman diğer makineden yanıt gelmediği takdirde, makine otomatik olarak yeniden arar (otomatik yeniden arama). Otomatik yeniden arama sayısını değiştirebilirsiniz.

➔ Bkz. *İngilizce FAKS Çalıştırma Kılavuzu*

Tekrar aramanın kullanımı

Tekrar arama, son girilen numaranın bir kez daha çevrilmesini sağlayan bir fonksiyondur.

Bir faks göndermeyi denediğinizde alıcı sistem yanıt vermediğinde bunu kullanın. Faksı aynı alıcı sisteme göndermek istediğinizde, [Çağır] tuşunu seçin ve şimdi hedef listesinde aradığınız alıcı sistemi çevirebilirsiniz.

1 [Çağır] tuşunu seçin.

2 [Start] tuşuna basın.

İletim başlar.



NOT

Geri çağırma bilgileri aşağıdaki durumlarda iptal edilir.

- Gücü kapattığınız zaman
- Bir sonraki faksı gönderdiğinizde (yeni tekrar arama bilgisi kaydedilir)
- Oturumu kapattığınız zaman

Gönderme Durumunun Kontrol Edilmesi

- 1 **[Status/Job Cancel] tuşuna basın.**
- 2 **Gönderme iş durumu ekranını gösterir.**
[Gönderilen İşler] tuşuna basın.
Her iş için kabul edilen zaman, hedef ve durum listesi ekrana getirilir.

Önceliği Geçersiz Kılma Gönderimi

Gönderilmek üzere bekleyen bir faks işi, önceliği geçersiz kılma vasıtasıyla gönderilebilir.

- 1 **[Status/Job Cancel] tuşuna basın.**
- 2 **Önceliği geçersiz kılma vasıtasıyla gönderilecek işi seçin.**
 - 1 [Gönderilen İşler] tuşuna basın.
 - 2 Önceliği geçersiz kılma vasıtasıyla gönderilecek işi seçin ve [En Yüksek Öncelik] > [Gönder] tuşunu seçin.
Seçilen faks işi önceliği geçersiz kılma tarafından gönderilir ve diğer faks işleri iletim sırasında aşağı taşınır.



NOT

Bir faks işi devam ediyorsa, önceliği geçersiz kılma faks işi devam eden iş tamamlandıktan sonra gönderilecektir.

Bir yayın iletim işi devam ediyorsa...

Birden fazla hedefe (yayın iletimi) bir faks işi devam ediyorsa, önceliği geçersiz kılma işi mevcut hedefe iletim tamamlandığında gönderilecektir. Önceliği geçersiz kılma işi tamamlandığında, kalan hedeflere iletim devam edecektir.

Ancak, önceliği geçersiz kılma işi bir yayın iletimi ise, önceliği geçersiz kılma işi güncel yayın iletim işi bitene kadar başlamayacaktır.

Bellekten İletimin İptali (orijinaler taranırken)

1 [Stop] tuşuna basın.

Hafıza iletimi sırasında, taranmakta olan orijinalerin taranma işlemini iptal etmek için, [Stop] tuşuna basın, veya [İptal] tuşunu seçin. Orijinalerin taranması iptal edilir ve orijinaler çıkarılır. Orijinaler belge işlemcide kaldığında, bunları orijinal tablasından dışarı çıkarın.

Bellekten İletimin İptali (iletişim sırasında)

NOT

İletim iptal olsa bile, iptalden önce taranmış sayfaların alıcı tarafa gönderilme olasılığı vardır. Sayfaların yanlışlıkla gönderilip gönderilmediğini görmek için alıcı taraf ile kontrol edin.

1 [Status/Job Cancel] tuşuna basın.

2 İletimin İptali.

1 [Gönderilen İşler] tuşuna basın.

2 İptal etmek istediğiniz iletim işini seçin ve [İptal et] > [OK] tuşunu seçin. İletimi iptal et.

NOT

Bazı durumlarda [Stop] tuşu veya [İptal et] seçilmiş olsa bile iletim gerçekleşmiş olabilir.

İletimin İptali (İletişim Bağlantısının Kesilmesi)

Bağlantıyı kesmek ve iletişimi durdurmak için bu yöntemi kullanın.

NOT

İletim iptal olsa bile, iptalden önce taranmış sayfaların alıcı tarafa gönderilme olasılığı vardır. Sayfaların yanlışlıkla gönderilip gönderilmediğini görmek için alıcı taraf ile kontrol edin.

1 [Status/Job Cancel] tuşuna basın.

2 İletişim Bağlantısının Kesilmesi

[Faks Bağlantı Durumu] > "FAKS" [Hat Kapalı]

NOT

Doğrudan iletimi, gecikmeli iletimi ya da çağırmalı iletimi iptal etmek için o işleyle ilgili kısma bakın.

Doğrudan iletimi iptal etmek için, aşağıdakine bakın:

➔ Bkz. *İngilizce FAKS Çalıştırma Kılavuzu*

Gecikmeli bir iletimi iptal etmek ya da bir faksı, derhal iletim yöntemiyle göndermek için, aşağıdakine bakın:

➔ Bkz. *İngilizce FAKS Çalıştırma Kılavuzu*

Çağırma iletimini iptal etmek için, aşağıdakine bakın:

➔ Bkz. *İngilizce FAKS Çalıştırma Kılavuzu*

Hedef Girme Yöntemleri



Sayısal tuşlar vasıtasıyla hedef faks numarasının girilmesi

Sayısal tuşlar vasıtasıyla hedef faks numarasını girme yöntemi aşağıda açıklanmıştır.

 **NOT**
 [Yeni hedef girişi (FAKS)], [Yasakla] olarak ayarlanırsa, sayısal tuşları kullanarak doğrudan bir faks numarası girilmesi mümkün olamaz.
 Adres Defterinden veya Tek Dokunma Tuşu ile hedefi seçin.
 ➔ Bkz. İngilizce FAKS Çalıştırma Kılavuzu

- 1 Ana sayfa ekranında [FAKS] tuşuna basın.
- 2 Alıcı sistemin faks numarasını girin.

 **NOT**
 En fazla 64 karakter girilebilir.
 Bir rakam girmek için sayısal tuşları kullanın.

Tuş	Tanım
Duraklat	Arama sırasında bu tuşa basıldığında, bekleme süresine yaklaşık üç saniye eklenir. Örneğin, bir harici hattaki alıcı sistem arandığında, belirli bir numarayı aradıktan sonra, aramayı sonuçlandırmadan önce bir duruş yapmak için bu metodu kullanabilirsiniz.
Boşluk	Hedef sayının girişinde yarım genişlikli boşluklar girmek mümkündür. Bu, hedef numaranın doğru girildiğini kontrol ederken yararlıdır.
< >	İmleci hareket ettirir.
 (Geri tuşu)	Faks numarasını düzeltmek için, rakamı yeniden girmeden önce sayıları bir bir silmek için  (Geri tuşu) üzerine basın. Rakamı tamamen silmek için, sayısal tuşlarda [C](Sil) tuşunu seçin.
Kapalı (telefon açık)	Telefon hattına bağlanmak için, [Kapalı] (telefon açık) tuşuna basın. FAKS numarası girildiği zaman, makine alıcı sistemi aramaya başlar. Bu tuş seçildikten sonra, sayısal tuşları kullanarak alıcı sistemin numarasını çevirebilirsiniz. ➔ İngilizce FAKS Çalıştırma Kılavuzu

3 İletim ayarlarını seçin.

[Ayrıntı] tuşunu seçin.

Alt adres iletişimi, şifreli iletim, iletim başlatma hızı ve ECM ayarlanabilir.

Tuş	Tanım
Alt adres	Bir Alt Adres kullanarak iletim yapmak için bunu ayarlayın. ➔ Bkz. <i>İngilizce FAKS Çalıştırma Kılavuzu</i>
İletim başlangıç hızı	Bu iletim başlatma hızını değiştirme ayarıdır. 9600 bps, 14400 bps, ve 33600 bps seçenekleri arasından hızı seçin.  NOT Normalde bu varsayılan ayarlarla birlikte kullanılmalıdır.
ECM	ECM, bir hata oluştuğunda verileri tekrar ileten ITU-T (Uluslararası Telekomünikasyon Birliği) tarafından belirlenmiş bir iletişim modudur. Hattaki gürültü ve diğer şartlar nedeniyle, resim bozulmasını önlemek için, ECM moduna sahip FAKS makineleri iletişim sırasında hataları kontrol eder.
Şifrelenmiş İletim	Bu, veri gönderirken şifreli iletim kullanma ayarıdır. Şifreli iletimini ayarlamanın yöntemi aşağıdaki gibidir. ➔ <i>İngilizce FAKS Çalıştırma Kılavuzu</i>



NOT

[**Adres Defterine Ekle**] görüntülediği zaman, girilen içerikleri Adres Defterine kaydedebilirsiniz.

4 [OK] tuşunu seçin.

Hedef girişi sona erer.

5 [+]’i seçin.

Hedef, hedef listesine ilave edilmiştir.



NOT

[**Yeni Hedef için Giriş Kontrolü**] sekmesinde, [**Açık**] seçildiğinde, girilen FAKS numarası için bir onay ekranı görüntülenir. Aynı FAKS no.sunu tekrar girin ve [**OK**] tuşunu seçin.

➔ Makinenin *Çalıştırma Kılavuzu*

Bir sonraki faks numarasını girmek için [**Faks Girişi**] tuşunu seçin.

➔ Bkz. *İngilizce FAKS Çalıştırma Kılavuzu*

[**Yayınla**], [**Yasakla**] olarak ayarlanırsa, birden fazla hedef girmek mümkün olamaz.

➔ Makinenin *Çalıştırma Kılavuzu*

Bir faks ilave olarak, bir iş olarak göndermek üzere e-mail iletimi ve klasör iletimi ilave edebilirsiniz.

➔ Makinenin *Çalıştırma Kılavuzu*

Adres Defterinden Seçme

Adres Defterinde kayıtlı bir hedef seçin.

NOT

Hedeflerin Adres Defterine kaydedilmesi hakkında daha fazla bilgi için aşağıya bkz. .

➔ [İngilizce FAKS Çalıştırma Kılavuzu](#)

1 Gönderim için hedef ekranında, (Adres Defteri) () simgesini seçin.

NOT

Harici Adres Defteriyle ilgili ayrıntılar için aşağıya bkz.:

➔ [Embedded Web Server RX User Guide](#)

2 Hedefleri seçin.

Listeden istediğiniz hedefi seçmek için onay kutusunu seçin. Seçilen hedefler onay kutusunda onay işaretiyle gösterilir. LDAP sunucusundan adres defteri kullanmak için, [Seçim] > [Adres Defteri] > [Har. Adres Defteri]'ni seçin.

Listelenen hedeflerin sırasını, [Ad] veya [No.] seçerek değiştirebilirsiniz.

NOT

- Seçimi kaldırmak için onay kutusunu tekrar seçin ve onay işaretini kaldırın.
- [Yayınla], [Yasakla] olarak ayarlanırsa, birden fazla hedef seçmek mümkün olamaz. Ayrıca, kayıtlı birden fazla hedefi olan bir grup seçmek de mümkün değildir.

Hedef Arama

Adres Defteri'nde kayıtlı hedefler aranabilir. Türüne veya ilk harfine göre de gelişmiş arama yapılabilir.

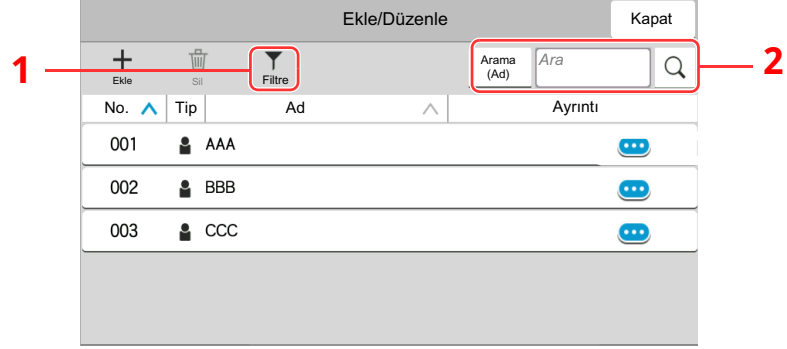

Kullanılan tuşlar	Arama türü	Aranan konular
1	Filtre	Kayıtlı hedefin türüne göre gelişmiş arama (E-posta, Faks, Klasör veya Grup). Bu işlevi, adres defteri görüntülediğinde hedef tipleri seçilecek şekilde ayarlayabilirsiniz. Ayrıntılar için aşağıya bkz: ➔ Makinenin <i>Çalıştırma Kılavuzu</i>
2	Arama(No) Ara(Ad)	Kayıtlı adres numarası veya ada göre arayın. [Arama(No)] ve [Ara(Ad)] arasında geçiş yapmak için [Arama(No)] ve [Ara(Ad)] tuşlarından birini seçin.

3 Hedefi kabul edin > [OK]

Hedefler daha sonra değiştirilebilirler.

➔ Bkz. *İngilizce FAKS Çalıştırma Kılavuzu*



NOT

- Hedefi silmek için, silmek istediğiniz hedefi [✓] > [🗑️] (silme simgesi) ile seçin > [Sil]
- Adres defteri için adresin varsayılan sıralama ayarlarını yapabilirsiniz.

➔ Makinenin *Çalıştırma Kılavuzu*

Tek Dokunma Tuşuyla Seçme

Gönderim için hedef ekranında, hedefin kayıtlı olduğu yerdeki Tek Dokunma Tuşlarını seçin.

NOT

İstenen hedefin Tek Dokunma Tuşları dokunmatik panelde gizliyse, tüm Tek Dokunma Tuşlarını görüntülemek için [↕] veya [↕] simgesini seçin. Bu prosedürde Tek Dokunma Tuşlarının daha önceden kaydedildiği varsayılır.

Tek Dokunma tuşları eklenmesiyle ilgili daha fazla bilgi için aşağıya bakın.

➔ [İngilizce FAKS Çalıştırma Kılavuzu](#)

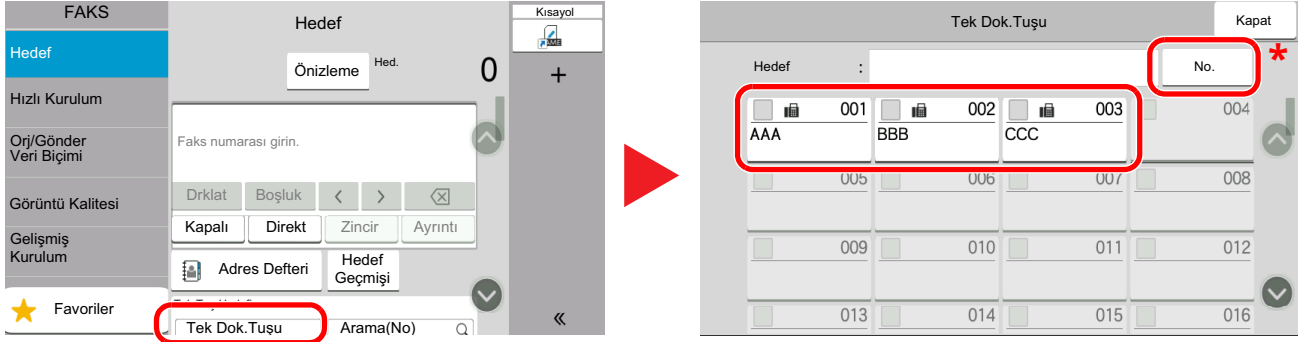

* [No.] tuşu, dokunmatik panelde görüntülenen [Arama(No)] gibi aynı işleve sahiptir. Tek dokunma tuş numarasını kullanarak bir iletim adresi belirlemek, veya program numarası kullanarak kaydedilmiş bir programı çağırmak gibi, sayısal tuşları kullanarak bir numarayı doğrudan girmek için kullanılır. Tek Dokunma Tuş numaraları ile ilgili daha fazla bilgi için aşağıya bkz:

➔ [Arama \(No.\) ile Seçme \(sayfa 3-11\)](#)

Arama (No.) ile Seçme

3 basamaklı (001 - 100) Tek Dokunma Tuş numarası belirleyerek hedefe erişin.

Gönderim için hedef ekranında, sayısal giriş ekranını görüntülemek için [Arama(No)] seçin. Giriş alanını seçin ve hızlı arama numarasını girmek için sayısal tuşları kullanın.

NOT

1 ila 2 basamaklı Tek Dokunma Tuşu girdiyse, [OK] tuşunu seçin.

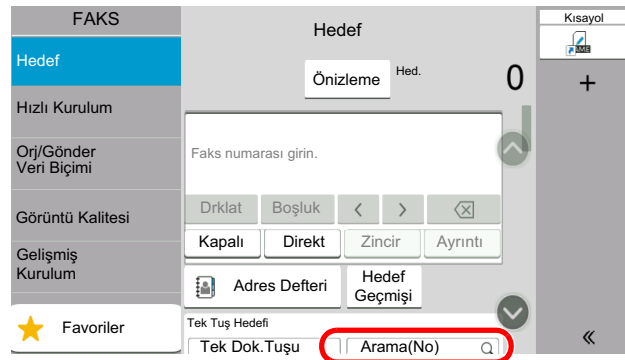

Hedef Geçmişten seçme

Bu makine ile bir belge gönderdiğiniz takdirde, adres geçmişe kaydedilecektir. Hedef Geçmişten adres seçebilirsiniz

1 Temel gönderme ekranında, [Hedef Geçmişi] tuşunu seçin.

2 Hedefleri seçin.

Görüntülenen listeden bir adres seçin.

Kabul Zamanı	Tip	Hedef	Kullanıcı Adı	Durum/Sonuç
11/04 07:26		AAA	OK	Tamam.dı
11/04 07:27		BBB	OK	Tamam.dı

Hedef ile ilgili ayrıntılı bilgi görüntülemek için [] tuşunu seçin.

3 [OK] tuşunu seçin.

Hedeflerin Kontrol Edilmesi ve Düzenlenmesi

Seçilen bir hedefi kontrol edin ve düzenleyin.

1 Ekranı görüntüleyin.

Hedefi belirleyin.

➔ [Hedef Girme Yöntemleri \(sayfa 3-7\)](#)

2 Hedefi kontrol edin ve düzenleyin.

Bir hedef listesini görüntülemek için [] tuşunu seçin.

- Hedefi kontrol etmek için [] (bilgilendirme simgesi) tuşunu seçin.
- Hedefi düzenlemek için [] (düzenleme simgesi) tuşunu seçin.
- Hedefi listeden silmek için [] (silme simgesini) seçin.



NOT

- **[Yeni Hed. Giriş Kontrolü]** işlevini [**Açık**] olarak seçtiğiniz zaman onay ekranı görünür. Aynı FAKS no.sunu ve alt adresi tekrar girin ve [**OK**] tuşunu seçin.
- ➔ Makinenin *Çalıştırma Kılavuzu*
- **[Göndermeden Önce Hedef Kontrolü]** işlevi [**Açık**] olarak seçildiğinde, [**Start**] tuşuna basıldıktan sonra onay ekranı görünür.
- ➔ Makinenin *Çalıştırma Kılavuzu*

Yayın İletimi

Bu fonksiyon tek bir işlemle birden fazla hedefe aynı orijinaleri göndermenize olanak tanır. Makine, belleğe göndermek için orijinaleri geçici olarak saklar (belleğe alır) ve daha sonra hedefi ayarlamak için aramayı ve iletimi otomatik olarak tekrarlar.

NOT

Hedef için bir grup kullanırken, tek bir operasyonda 100 adede kadar orijinali hedefe gönderebilirsiniz.

Bu fonksiyonu alt adres iletişimi ve ertelemeli iletim ile birlikte kullanabilirsiniz.

Doğrudan iletim seçildiğinde bu, iletim zamanında bellekten iletme değişir.

[**Yayınla**], [**Yasakla**] olarak ayarlanırsa, yayın iletimi mümkün olmaz.

➔ Makinenin [Çalıştırma Kılavuzu](#)

FAKS Adresi kullanarak gönderme

- 1 Ana sayfa ekranında [**FAKS**] tuşuna basın.
- 2 Hedefi belirleyin.

Faks numarasını girmek için

NOT

[**Yeni Hedef Girişi (FAKS)**], [**Yasakla**] olarak ayarlanırsa, sayısal tuşları kullanarak doğrudan bir faks numarası girilmesi mümkün olamaz. Adres Defterinden veya Tek Dokunma Tuşları ile hedefi seçin.

➔ Bkz. [İngilizce FAKS Çalıştırma Kılavuzu](#)

- 1 Alıcı sistemin faks numarasını girin, [**Enter**] sekmesini seçin.

NOT

- En fazla 64 karakter girilebilir.
Bir rakam girmek için sayısal tuşları kullanın.
- [**Yeni Hedef için Giriş Kontrolü**] sekmesinde, [**Açık**] seçildiğinde, girilen FAKS numarası için bir onay ekranı görüntülenir. Aynı FAKS no.sunu tekrar girin ve [**OK**] tuşunu seçin.

➔ Bkz. [İngilizce FAKS Çalıştırma Kılavuzu](#)

- 2 Bir hedef eklemek için [+]
ögesini seçin
- 3 Lütfen 1. ve 2. adımları tekrarlayarak tüm adresleri girin.

Adres Defterinden hedef seçmek için

- 1 [**Adres Defteri**] () tuşuna basın.
- 2 Tüm hedeflere ait onay kutularını seçin ve [**OK**] sekmesini seçin.

NOT

Adres Defterinin ayrıntıları için aşağıdakine bakın:

➔ [Adres Defterinden Seçme \(sayfa 3-9\)](#)

Tek Dokunma Tuşlarından hedef seçmek için

Kayıtlı tek dokunuş tuşunu seçin.



NOT

Tek Dokunma tuşlarının ayrıntıları ile ilgili daha fazla bilgi için aşağıdakine bakın:

➔ [Tek Dokunma Tuşuyla Seçme \(sayfa 3-11\)](#)

Oturum Açma/Kapatma

Kullanıcı Oturum Açma Yönetimi Etkinleştirildiği zaman Oturum Açma İşlemi

Kullanıcı oturum açma yönetimi etkinleştirildiği zaman, makineyi kullanırken bir kullanıcı ID'si ve Parolası girmeniz gerekir.

Normal oturum açma

1 Oturum açmak için bir oturum açma kullanıcı adı ve parola girin.

Çalışma sırasında bu ekran görüntülenirse, oturum açma kullanıcı adını ve oturum açma parolasını girin.

- 1 [Ağ Kimlik Doğrulama], kullanıcı kimlik doğrulama yöntemi olarak seçildiyse, kimlik doğrulama hedefleri görüntülenir ve [Yerel] ya da [Ağ] doğrulama hedefi olarak seçilebilir.
- 2 Oturum açma kullanıcı adını girin.
- 3 Oturum açma parolasını girin.
 - ➔ [Karakter Giriş Yöntemi \(sayfa 7-2\)](#)
- 4 [Basit oturum açma], [PIN koduyla Oturum açma] ve [ID kartla Oturum açma] yöntemlerinden birini seçin.
 - ➔ [Makinenin Çalıştırma Kılavuzu](#)
- 5 Wi-Fi Direct ortamını kontrol edin.
- 6 Yazdırılan ve taranan sayfa sayılarını gösterir. İş hesaplama etkin olduğunda görüntülenir.

2 [Oturum Aç] seçin.

Basit Oturum Açma

Basit Oturum Açma Anahtarı

Kullanıcı oturum açma seç. No.

admin	1	2	3	4
	5	6	7	8
	9	10	11	12

Diğer Oturum Aç Wi-Fi Direct

Çalışma sırasında bu ekran görüntülenirse, bir kullanıcı seçin ve oturumu açın.



NOT

Eğer kullanıcı parolası gerekiyorsa bir giriş ekranı görüntülenecektir.

➔ Makinenin *Çalıştırma Kılavuzu*

Oturum kapatma

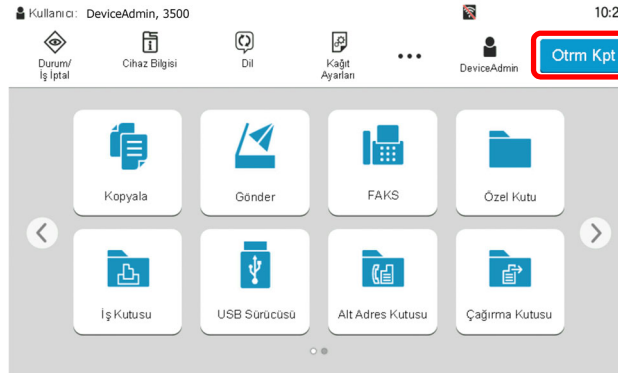

Makinede oturum kapatmak için [**Otrm Kpt**] tuşunu seçerek oturum açma kullanıcı adı/ oturum açma parolası giriş ekranına dönün.

İş Hesaplama Etkinleştirildiği zaman Oturum Açma

İş hesaplama etkinleştirildiği zaman, makineyi kullanırken bir hesap ID'si girmeniz gerekir.

Oturum Açma

- 1 Hesap Kimliği Giriş Ekranında, sayısal tuşları kullanarak ID hesabını girin ve [**Oturum açma**] işlevini seçin.



NOT

- Yanlış bir karakter girerseniz, [**C**] (Sil) tuşuna basın ve Hesap Kimlik Numarasını tekrar girin.
- Girilen hesap no'su ile kayıtlı no. eşleşmezse, uyarı sesi duyulacak ve oturum açma başarısız olacaktır. Doğru hesap ID'si girin.
- [**Sağlama Yap**] seçerek, yazdırılan ve taranan sayfa sayılarına ulaşabilirsiniz.

Oturum açma kullanıcı adı ve parola girme ekranı görüntülendiğinde

Kullanıcı oturum açma yönetimi etkinleştirildiğinde, oturum açma kullanıcı adını ve parolasını girme ekranı görüntülenir. Oturum açmak için kullanıcı adını ve parolasını girin. Kullanıcı hesap bilgilerini kaydetmişse, hesap no. girişi atlanacaktır.

➔ Makinenin *Çalıştırma Kılavuzu*

- 2 Geriye kalan adımları tamamlamak için ilerleyin.

Oturum kapatma

İşlemler tamamlandığında, hesap kimlik numarası giriş ekranına geri dönmek için [**Oturum Kapat**] tuşuna basın.

4 Faksların Alınması

Bu bölüm aşağıdaki konuları açıklamaktadır:

FAKS Alımı	4-2
Alım Metodu	4-2
Alma Yöntemini Seçin	4-2
Otomatik Alım	4-3
Otomatik alımın akışı	4-3
Alma işleminin İptali (İletişim Bağlantısının Kesilmesi)	4-3
Manuel Alım	4-4
Manuel alımın akışı	4-4
Faks alma işlevleri	4-5
Baskı Çıktısı için Ortam Tipi	4-6
FAKS Özel Kağıt Kaynağı	4-7
Alım Tarihi/Saati	4-7
Çift Yüzlü Yazdırma	4-7
İkisi bir arada Yazdırma	4-8
Parti Yazdırma	4-8

FAKS Alımı

Bu makine telefon çağrılarını almayan, FAKS'a ayarlanmış bir makine olarak kullanıldığında, makineyi otomatik alım konumuna ayarlayın. Faks alınırken özel bir işlem gerekmez.

Alım Metodu

Makine üzerinden faks alma yöntemleri aşağıda gösterilmektedir.

- Otomatik (Normal)
- Otomatik (Faks/Tel) (Bkz. [5-2.](#))
- Otomatik (Telesekreter) (Bkz. [5-4.](#))
- Elle (Bkz. [4-4.](#))

Alma Yöntemini Seçin

1 Ekranı görüntüleyin.

[Ana sayfa] tuşu > [...] > [Sistem Menüsü] > [İşlev Ayarları] > [Faks] > [Faks Alımı] > "Diğerleri" [RX Ayarları]

2 Alma yöntemini seçin.

Alma yöntemini seçin.

Otomatik Alım için, [Otomatik (Normal)] ögesini seçin.

Otomatik Alım

Otomatik alımın akışı

1 Alım İşlemi Başlar



Bir faks geldiği zaman [Veri] göstergesi yanıp söner ve alım otomatik olarak başlar.



NOT

Makineye bir telefon (ticari olarak uygun ürün) bağlı olduğu zaman, telefon çaldıktan sonra alım başlar.

Sesli sinyalin kaç kez çalacağını ayarlayabilirsiniz.

➔ Bkz. *İngilizce FAKS Çalıştırma Kılavuzu*

Bellekten Alım

Eğer bir makine kağıt bitmesi veya kağıt sıkışması nedeniyle bir fakı yazdıramıyorsa, gönderilen orijinalleri geçici olarak görüntü belleğinde saklar. Makine yazdırılabilir duruma geldiğinde, yazdırma işlemi başlar.

Saklanabilir sayfaların sayısı sayfalara bağlıdır. Genel bir kural olarak, normal çözünürlüğü yaklaşık 256 veya daha fazla olan A4 boyutlu sayfalar saklanabilir.

Hafızadan alım sırasında, FAX Alım Yazdırma İşleri durum ekranının Yazdırma İşleri konumunda gösterilir. Alınan orijinalleri yazdırmak için, kağıt koyun veya sıkışan kağıdı çıkarın.

Durum ekranı için aşağıdakine bakın:

➔ Makinenin *Çalıştırma Kılavuzu*

2 Alımı Yazdırma

Alınan fakslar, basılı tarafları aşağıya bakacak şekilde iç tablaya çıktı halinde verilir.

Alma işleminin İptali (İletişim Bağlantısının Kesilmesi)

İletişim sırasında, alma işlemini telefon hattını ayırarak iptal ettiğinizde, aşağıdaki işlemi uygulayın.



NOT

Faks alımı esnasında iletişim kesilirse, bağlantı kesilene kadar alınan işin içeriği yazdırılır.

1 [Status/Job Cancel] tuşuna basın.

2 İletişim Bağlantısının Kesilmesi

[Faks Bağlantı Durumu] > "FAKS" [Hat Kapalı]

İletişim kesildiğinde alma işlemi durur.

Manuel Alım

Bu metot, telefon hattının verici sisteme bağlanmasının onaylanmasından sonra, [**Manuel RX**] seçilmesi ile faksların alınmasını sağlar.

NOT

Manuel Alımı kullanmak için, alım modunu Manuel Alıma değiştirmeniz gerekir. Manuel modu değiştirmek için, aşağıya bakın:

→ [İngilizce FAKS Çalıştırma Kılavuzu](#)

Bu makineye bir telefon seti bağlanması durumunda (ticari olarak mevcut ürün), gönderme sistemindeki kişi ile konuştuktan sonra orijinalleri alma imkanı sağlar.

→ [Manuel Alım \(sayfa 5-7\)](#)

Manuel alımın akışı

- 1 Makine bir çağrı alır.**
Makine çağrıyı aldığı zaman, zil çalar.
- 2 Ekranı görüntüleyin.**
[Status/Job Cancel] > [Faks İletişim Durumu]
- 3 [Manuel RX] seçin.**
Alım başlar.

Faks alma işlevleri

Alım yöntemi ve faks yazdırma yöntemi ayarlanabilir.

Ne yapmak istersiniz?	Referans Sayfası
Kullanılabilecek kağıt türünü kısıtlayın.	Baskı Çıktısı için Ortam Tipi ► sayfa 4-6
Kullanılabilecek kaset tipini kısıtlamak istediğiniz zaman.	FAKS Özel Kağıt Kaynağı ► sayfa 4-7
Alımın ve diğer bilgilerin tarihini ve saatini yazdırın.	Alım Tarihi/Saati ► sayfa 4-7
Alınan faksları kağıdın her iki tarafına yazdırın.	Çift Yüzlü Yazdırma ► sayfa 4-7
İki sayfalık bir faksı bir sayfada alın.	İkisi bir arada Yazdırma ► sayfa 4-8
Alınan faksları tek partide birlikte yazdırın.	Parti Yazdırma ► sayfa 4-8
Alınan faksları başka bir faks makinesine veya bir bilgisayara iletin.	Bkz. İngilizce FAKS Çalıştırma Kılavuzu
Onları yazdırmadan makineye alınan faksları kaydedin.	Bkz. İngilizce FAKS Çalıştırma Kılavuzu
Bir faksın alımını alıcı makineye kumanda ederek başlatın.	Bkz. İngilizce FAKS Çalıştırma Kılavuzu
Güvenli bir şekilde göndermek için bir orijinali şifreleyin.	Bkz. İngilizce FAKS Çalıştırma Kılavuzu

Baskı Çıktısı için Ortam Tipi

Alınan faksın baskı çıktısı için kullanılacak kağıt tipini belirleyin.

Desteklenen kağıt tipleri	Tüm Ortam Tipleri, Düz, Pürüzlü, Parşömen, Etiketler, Geri Dönüştürülmüş, Birleşik, Kart Stoğu, Renkli, Zarf, Kalın, Kuşe, Yüksek Kalite, Özel 1-8
----------------------------------	--

Ayarları yapılandırma ile ilgili daha fazla bilgi için, aşağıdakine bakın:

➔ [İngilizce FAKS Çalıştırma Kılavuzu](#)



NOT

FAKS özel kağıt kaynağı ayarlanırsa, kağıt FAKS özel kağıt kaynağı olarak ayarlanan kasetten beslenir.

➔ [FAKS Özel Kağıt Kaynağı \(sayfa 4-7\)](#)

Alınan faksların baskı çıktısı için kaset ayarlama

Ortam tipini belirleyerek, faksları ilgili kaset üzerinde almak mümkündür.

1 Ekranı görüntüleyin.

[Ana sayfa] tuşu > [...] > [Sistem Menüsü] > [Cihaz Ayarları] > [Kağıt Besleme] > [Kaset 1-5*¹ Ayarları] veya [ÇA Tablası Ayarları]

Faks alımında kullanmak istediğiniz kasedi seçin.

*1 Görüntülenen kaset tablası isteğe bağlı kağıt besleyicinin kurulum durumuna göre değişir.

2 Kağıt boyutunun seçilmesi.

Kağıt boyutunun ayarlanması hakkında bilgi edinmek için aşağıya bakın:

➔ Makinenin [Çalıştırma Kılavuzu](#)

3 Kağıt tipinin seçilmesi.

Faks alımı için kağıt ayarlarını yapılandırın.

➔ Bkz. [İngilizce FAKS Çalıştırma Kılavuzu](#)

[Ortam Tipi] > Kağıt tipini seçin. > [OK]

FAKS Özel Kağıt Kaynağı

Faks özel kağıt kasetlerini ayarlayın.

Seçilebilir kağıt kaynağı	Kaset 1 - 5 arası
----------------------------------	-------------------



NOT

Aşağıdaki kasetler seçilemiyor.

- Otomatik dışında bir kağıt boyutu ayarlandı.
- Ortam Tipi, Ön baskılı, Önceden delikli, Antetli kağıt olarak ayarlandı.

FAKS raporları için, kağıt FAKS özel kağıt kaynağı olarak ayarlanan kasetten beslenir.

Ayarları yapılandırma ile ilgili daha fazla bilgi için, aşağıdakine bakın:

➔ [İngilizce FAKS Çalıştırma Kılavuzu](#)

Alım Tarihi/Saati

Alım Tarihi/Saati fonksiyonu, alınan faks yazdırıldığında alım tarih/saatini, gönderici bilgisini ve her sayfanın üstündeki sayfa sayısını ilave eder. Eğer faks farklı bir saat diliminden ise, alım zamanının onaylanması için faydalıdır.



NOT

Alınan faks verileri bellekten alındıktan sonra iletildiğinde, alım tarihi/saati iletilen veriye eklenmez.

Alınan veri ayrı sayfalara yazdırıldığında, alım tarihi/saati sadece ilk sayfada yazdırılır. Bu izleyen sayfalarda basılı değildir.

Açık	Alım tarihi/saatini basar.
Kapalı	Alım tarihi/saatini basmaz.

Ayarları yapılandırma ile ilgili daha fazla bilgi için, aşağıdakine bakın:

➔ [İngilizce FAKS Çalıştırma Kılavuzu](#)

Çift Yüzlü Yazdırma

Alınan çok sayfalı veri aynı genişlikteyse, bunlar, veriyle aynı genişlikte olan kağıdın her iki tarafına yazdırılabilir.

Açık	Her iki tarafa yazar.
Kapalı	Her iki tarafa yazmaz.

Ayarları yapılandırma ile ilgili daha fazla bilgi için, aşağıdakine bakın:

➔ [İngilizce FAKS Çalıştırma Kılavuzu](#)

İki bir arada Yazdırma

Çok sayfalı bir Statement ya da A5 boyutlu oriinal aldığınızda, bu işlev, orijinalin 2 sayfasını her seferinde bir Letter ya da A4 boyutlu kağıt sayfasına yazdırabilir. Eğer 2'de 1 alım ve aynı anda çift yüzlü baskı belirtirseniz, 2'de 1 alım devre dışı bırakılır.

Açık	2'si 1 arada yazar.
Kapalı	2'si 1 arada yazmaz.

Ayarları yapılandırma ile ilgili daha fazla bilgi için, aşağıdakine bakın:

➔ [İngilizce FAKS Çalıştırma Kılavuzu](#)

Parti Yazdırma

Çok sayfalı bir faks alındığında, bütün sayfaların alımı tamamlandıktan sonra sayfalar bir grup (parti) halinde yazdırılır.

Açık	Bütün sayfaları aldıktan sonra tek parti halinde yazdırır.
Kapalı	Her sayfayı aldığı gibi yazdırır.

Ayarları yapılandırma ile ilgili daha fazla bilgi için, aşağıdakine bakın:

➔ [İngilizce FAKS Çalıştırma Kılavuzu](#)

5 Yararlı Faks İşlevlerinin Kullanılması

Bu bölüm aşağıdaki konuları açıklamaktadır:

Bağlı bir Telefonunun Kullanılması	5-2
FAKS/TEL Otomatik Geçişli Alım	5-2
FAKS/Telesekreter Otomatik Geçişli Alım	5-4
Elle Gönderim	5-6
Manuel Alım	5-7
Uzaktan Geçiş İşlevi	5-8

Bağlı bir Telefonunun Kullanılması

Bu makineye bir telefon (piyasada mevcut bir çeşit) bağlamak ve çeşitli fonksiyonları kullanmak mümkündür.

FAKS/TEL Otomatik Geçişli Alım

Bu alım yöntemi, telefonu ve faks makinesini tekli bir telefon hattında kullandığınızda uygundur. Faks orijinalleri gönderildiğinde, makine bunları otomatik olarak alır ve karşı taraf bir telefondan aradığında, makine kullanıcıyı cevap vermeye zorlayan sesli bir sinyal verir.



ÖNEMLİ

FAKS/TEL Otomatik Geçişli Alımı kullanmak için, bir telefon setinin (ticari olarak mevcut ürün) makineye bağlanması gereklidir.

Telefon ön ayarlı süre ile ilgili sesli bir sinyal verdikten sonra, alıcı sistem cevap vermese bile, karşı tarafın telefon hat bedeli ödemesi gereklidir.

Alımın akışı

FAKS	FAKS	Telefon
Karşı taraf orijinalleri otomatik olarak gönderdiğinde	Karşı taraf orijinalleri manuel olarak gönderdiğinde	Karşı taraf bir telefondan aradığında



Sesli bir sinyal vermeden gelen çağrıyı alır.
(Bu noktada karşı tarafın telefon hat bedelini ödemesi gereklidir.)



İki defa sesli sinyal verir.
(Sadece karşı taraf sesli sinyali duyabilir.)



Diğer taraftan gelen orijinalleri otomatik olarak alır (FAKS Otomatik Alımı)

Sesli sinyal verir. (Karşı taraf ve alıcı makine sesli sinyali duyabilir.)
(Telefonun ahizesini 30 saniye içinde kaldırmazsanız, makine faks alımına geçer.)



Bağlı olan telefon setinin ahizesini kaldırdığınızda, karşı tarafla konuşabilirsiniz.



Konuşma sona erdikten sonra, Uzaktan Geçiş İşlevini kullanarak faksları alabilirsiniz.



NOT

Konuşmanın sonunda da, Uzaktan Geçiş İşlevini kullanarak faksları alabilirsiniz.

➔ [Uzaktan Geçiş İşlevi \(sayfa 5-8\)](#)

Hazırlık:

[**Otomatik (FAKS/TEL)**] seçin.

➔ Bkz. *İngilizce FAKS Çalıştırma Kılavuzu*

1 Telefon çalar.



Bağlı olan telefon seti sesli bir sinyal verir.



NOT

Sesli sinyalin kaç kez çalacağını ayarlayabilirsiniz.

➔ Bkz. *İngilizce FAKS Çalıştırma Kılavuzu*

2 Çağrıyı yanıtlayın.

Çağrı bir telefondan geldiğinde

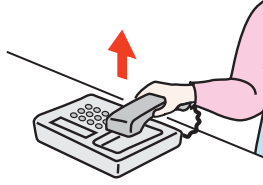

1 Makine kullanıcıyı cevap vermeye zorlayan sesli bir sinyal verir. 30 saniye içinde telefonun ahizesini kaldırın.



NOT

Telefonun ahizesini 30 saniye içinde kaldırmazsanız, makine faks alımına geçer.

2 Karşı tarafla konuşun.



NOT

Konuşmanın sonunda da, Uzaktan Geçiş İşlevini kullanarak faksları alabilirsiniz.

➔ [Uzaktan Geçiş İşlevi \(sayfa 5-8\)](#)

Çağrı bir faks cihazından geldiğinde

Makine faks orijinallerini almaya başlar.

FAKS/Telesekreter Otomatik Geçişli Alım

Bu yöntem, telesekreter işlevi ve faks birlikte kullanıldığında uygundur. Faks orijinalleri gönderildiğinde, makine bunları otomatik olarak alır ve çağrı bir telefondan yapıldığında, makine, bağlı olan telesekreterin işlevlerine göre hareket eder. Bu nedenle, kullanıcı yerinde olmadığında, karşı taraf telesekretere bir mesaj bırakabilir.



ÖNEMLİ

FAKS/Telesekreter Otomatik Geçişli Alım işlevini kullanırken makine diğer taraftan gelen bir çağrıyı aldıktan sonra bir dakika geçmeden önce en az 30 saniye boyunca bir sessizlik devam ederse, makinenin sessizlik algılama fonksiyonu devreye girer ve makine faks alımına geçer.



NOT

FAKS/TEL Otomatik Geçişli Alımı kullanmak için, telesekreteri olan bir telefon setinin (ticari olarak mevcut ürün) makineye bağlanması gereklidir.

Mesajların yanıtlanması gibi ayrıntılar için, her telesekreterin kendi Çalıştırma Kılavuzuna bakın.

Makinenin sesli sinyal verme sayısını, telesekreterin sesli sinyal sayısından daha büyük bir değere ayarlayın.

➔ Bkz. İngilizce FAKS Çalıştırma Kılavuzu

Alımın akışı

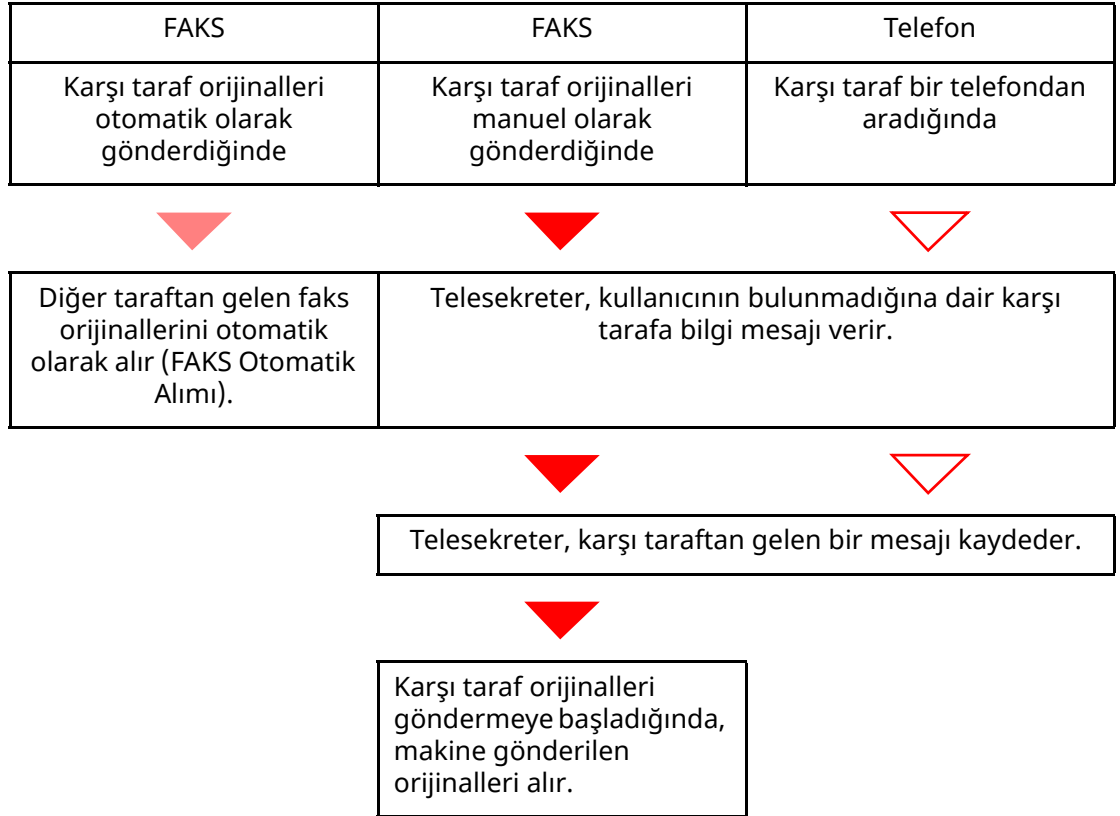

Hazırlık:

[**Otomatik (TAD)**] seçin.

➔ Bkz. İngilizce FAKS Çalıştırma Kılavuzu

1 Telefon çalar.



Bağlı olan telefon seti, ayarlanmış sayı kadar çalar.



NOT

Telefon çalarken ahizeyi kaldırırsanız, makine manuel alım ile aynı durumu girer.

► [Manuel Alım \(sayfa 5-7\)](#)

2 Telesekreter cevap verir.

Çağrı, kullanıcının bulunmadığı bir telefona yapıldığında

Telesekreter bir yanıt mesajı verir ve diğer tarafın mesajını kaydetmeye başlar.



NOT

Kayıt sırasındaki sessizlik en az 30 saniye devam ettiğinde, makine faks konumuna geçer.

Çağrı bir faks cihazından geldiğinde

Makine faks orijinallerini almaya başlar.

Elle Gönderim

Alıcı sistemdeki kişiyle konuşmak istediğinizde veya alıcı sistemin faksa geçmesi gerektiğinde, orijinaleri göndermek için bu yöntemi kullanın.

1 Orijinaleri yerleştirin.

2 Hedefi Arayın.

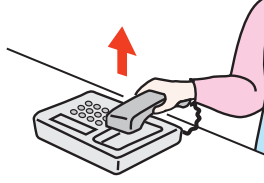

Ahizeyi kaldırın ve alıcı sistemin numarasını çevirin.

3 Telefon hattının alıcı sistemin fakasına bağlı olup olmadığını kontrol edin.

Hedef bir faks makinesi ise, uzun ve yüksek bir bip sesi duyacaksınız. Bir kişi cevap verirse, o kişiyle konuşabilirsiniz.

4 Ana sayfa ekranında [FAKS] > [Kapalı] (telefon açık)

5 [Start] tuşuna basın.

İletim başlar.

6 Ahizeyi yerleştirin.

Gönderme işlemi başladığında (Çalıştırma panelindeki [Veri] göstergesi yanıp sönmeye başladığında), ahizeyi orijinal konumuna getirin.

Manuel Alım

Alım, telefon hattının gönderen partiye bağlı olduğu onaylandıktan sonra mümkündür.



NOT

FAKS Otomatik Alım bu makinenin alma modu için önceden ayarlanmıştır. Manuel Alımı kullanmak için, alım modunu Manuel Alıma değiştirmeniz gerekir. Manuel modu değiştirmek için, aşağıya bakın:

➔ *İngilizce FAKS Çalıştırma Kılavuzu*

1 Telefon çalar.

Gelen bir arama olduğunda, makineye bağlı telefondan bir zil sesi duyulur.

2 Ahizeyi kaldırın.

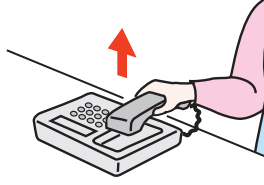

Telefonun ahizesini kaldırın.

3 Telefon hattının gönderen sistemin faksına bağlı olup olmadığını kontrol edin.

Hedef bir faks makinesi ise, yumuşak bir bip sesi duyacaksınız. Bir kişi cevap verirse, bu kişi ile konuşabilirsiniz.

4 [Status/Job Cancel] tuşu > [Faks İletişim Durumu] > [Manuel RX]

Alım başlar.



NOT

Sesli sinyaller gönderebilen bir telefon seti kullanırken, telefonu uzaktan geçiş işlevi ile orijinal alımını başlatmak için kullanın.

➔ *Bkz. İngilizce FAKS Çalıştırma Kılavuzu*

5 Ahizeyi yerleştirin.

Alma işlemi başladığında (Çalıştırma panelindeki [Veri] göstergesi yanıp sönmeye başladığında), ahizeyi orijinal konumuna getirin.

Uzaktan Geçiş İşlevi

Bağlı telefon setinden operasyon ile faks alımını başlatabilirsiniz. Bu fonksiyon, bu makine ve telefon setinin (ticari olarak temin edilebilen ürün) birbirlerinden uzak yerlerde kurulmuş şekilde kombinasyon içinde kullanımı için uygundur.



NOT

Uzaktan Geçiş işlevini kullanmak için, sesli-sinyal gönderen bir telefon setinin (ticari olarak mevcut ürün) makineye bağlanması gereklidir. Ancak, bir sesli sinyal gönderme telefon seti olsa bile, bu fonksiyon telefon setinin türüne bağlı olarak başarılı biçimde kullanılamaz. Ayrıntılar için, ajansımıza veya bu makineyi satın aldığınız mağazaya başvurun.

Uzaktan kumandalı geçişle arama, fabrikada 55 olarak ayarlanır.

Uzaktan kumandalı geçişle arama numarası değiştirilebilir.

➔ Bkz. *İngilizce FAKS Çalıştırma Kılavuzu*

Uzaktan Geçişli Aramanın Kullanımı

Faks alım işlemini bağlı olan telefon setinden başlatmak için, aşağıdaki işlemi yapın.

1 Bağlı olan telefon seti sesli bir sinyal verir.

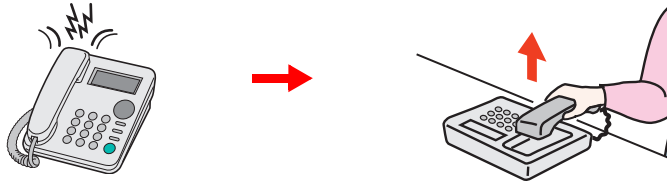

Telefonun ahizesini kaldırın.



NOT

Sesli sinyalin kaç kez çalacağını ayarlayabilirsiniz.

➔ Bkz. *İngilizce FAKS Çalıştırma Kılavuzu*

2 Uzaktan geçişli arama numarasına (2 haneli) basın.

Telefon ahizesinden bir faks tonu duyduğunuzda, telefon setindeki arama düğmesini kullanarak iki haneli uzaktan geçişli arama numarasını girin. Telefon hattı makineye geçer ve alım başlar.

6 Sorun Giderme

Bu bölüm ařađıdaki konuları aıklamaktadır:

Gönderme/Alma İşlemi Sırasındaki Göstergeler	6-2
Dikkat Göstergesi Yanıp Sönmelerine Yanıt Verme	6-2
Gücü KAPATIRKEN Alınacak Önlemler	6-3
Mesajlar	6-4
Hata Kodu Listesi	6-6
Sorun Giderme	6-9
Ortak talepler	6-11

Gönderme/Alma İşlemi Sırasındaki Göstergeler

[Veri] göstergeleri faks iletim durumunu gösterir.

- [Veri] göstergesi faksın gönderilmesi ve alınması esnasında yanıp söner.
- Geciken iletim için bellekte saklanan kaynak veriler olduğunda, [Veri] göstergesi yanar.



Dikkat Göstergesi Yanıp Sönmelerine Yanıt Verme

Bir [Dikkat] göstergesi yanıp sönerse, hata mesajını kontrol etmek için [Status/Job Cancel] tuşuna basın. Mesaj [Status/Job Cancel] tuşuna basılıyken dokunmatik ekranda gösterilmiyorsa veya [Dikkat] göstergesi yanıp sönmüyorsa, aşağıdakileri kontrol edin.

Semptom	Kontrol Noktaları	Düzeltilici Eylemler	Referans Sayfası
Faks gönderemiyor.	Modüler kablo doğru şekilde bağlı mı?	Modüler kabloyu doğru şekilde bağlayın.	—
	İzin Verilen FAKS No. veya İzin Verilen ID No. doğru şekilde kaydedildi mi?	İzin Verilen FAKS No.sunu ve İzin Verilen ID No.sunu kontrol edin	—
	İletişim hatası mı oldu?	TX/RX Sonuç Raporunda ve Faaliyet Raporunda hata kodlarını kontrol edin. Hata kodu "U" veya "E" ile başlıyorsa, ilgili işlemi yapın.	6-6
	Hedef FAKS hattı meşgul mü?	Tekrar gönderin.	—
	Hedef FAKS makinesi yanıt veriyor mu?	Tekrar gönderin.	—
	Yukarıdakiler dışında bir hata mı?	Servis Temsilcinize başvurun.	—

Gücü KAPATIRKEN Alınacak Önlemler

Makineyi kapatmak için, Power (Güç) anahtarına basın. Güç anahtarı kapalı olduğunda, otomatik bir faks alamazsınız.

1 Güç anahtarını kapatın.

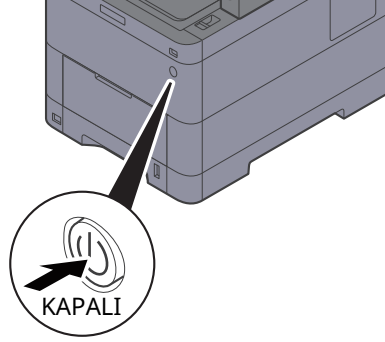

Güç kaynağı kapama onay mesajı görüntülenir.
Gücün kesilmesi birkaç dakika sürer.

Mesajlar

Bir hata meydana geldiğinde, ekran aşağıda listelenen mesajlardan birini gösterebilir. Bu sizin, problemi tanımlamanıza ve düzeltmenize yardımcı olur.

NOT

Bir iletim hatası olduğunda, bir giden/alınan sonuç raporu yaratılır.

Raporda gösterilen hata kodunu kontrol edin ve tanımı için aşağıdakilere bakın:

➔ [Hata Kodu Listesi \(sayfa 6-6\)](#)

Giden/alınan sonuç raporunu yazdırmak için, aşağıdakilere bakın:

➔ [İngilizce FAKS Çalıştırma Kılavuzu](#)

Ayrıca hata kodlarını faaliyet raporunu kullanarak da kontrol edebilirsiniz.

➔ Bkz. [İngilizce FAKS Çalıştırma Kılavuzu](#)

Mesaj	Kontrol noktası	Düzeltilici Faaliyet	Referans Sayfası
Alt adres kutusu limiti aşıldı.	—	Ekrandaki talimatları takip edin ve FAKS alımına yer açmak için Alt Adres Kutusundaki belgeleri silin. İptal edilen işi kontrol etmek için, [Status/Job Cancel] tuşuna ve sonra alındı sonucunu kontrol etmek için [Yazdırılan İşler] tuşuna tıklayın.	—
Bu iş yürütülemiyor.	—	Kullanıcı Yetkilendirmesi veya İş Hesaplama tarafından kısıtlandığı için bu iş iptal edildi. [Sonlandır] öğesini seçin.	—
Cihaz arızası.	—	Dahili hata oluştu. Ekranda görüntülenen hata kodunu not edin. Servis çağırın.	—
Çok amaçlı tabladaki kağıdı kontrol edin.	—	Kağıt boyutu farklıdır. Seçilen kağıt boyutunu ayarlayın ve [Devam Et] tuşunu seçin.	—
İş Hesaplama kısıtlaması aşıldı.	İş Hesaplama tarafından kısıtlanmış kabul edilebilir yazdırma sayısı aşıldı mı?	Yazdırma sayısı, İş Hesaplama tarafından kısıtlanmış kabul edilebilir sayıyı aştı. Daha fazla yazdırılamıyor. Bu iş iptal edildi. [Sonlandır] öğesini seçin.	Makinenin Çalıştırma Kılavuzuna bakın
Kaset #'e kağıt ekleyin.	Belirtilen kasette kağıt bitmiş mi?	Kağıt yükleyin.	—
Kutu limiti aşıldı.	Ekranda [Son] görüntüleniyor mu?	Belirtilen kutu dolu ve daha fazla saklama yeri mevcut değil. İş iptal edildi. [Sonlandır] öğesini seçin. Kutudaki verileri yazdırarak veya silerek tekrar işi gerçekleştirmeyi deneyin.	—
Programlanan gönderme işleri aşıldı.	—	İşlerin sayısı, ertelemeli iletim için ayarlanan limiti aştı. [Sonlandır] öğesini seçin. İş iptal edildi. Ertelemeli iletim gerçekleştirilene kadar bekleyin veya ertelemeli iletimi iptal edin ve işi tekrar gerçekleştirin.	—





Mesaj	Kontrol noktası	Düzeltilici Faaliyet	Referans Sayfası
Telefon ahizesi açık.	—	Ahizeyi yerine koyun.	—



Hata Kodu Listesi

Bir iletim hatası meydana geldiğinde, aşağıdaki hata kodlarından birisi TX/RX Sonuç Raporuna ve Faaliyet Raporuna kaydedilir.

NOT

İletişim hızı ayarına bağlı olarak hata kodu alanında "U" ya da "E" ibareleri görülür.

Hata Kodu	Olası Neden/ Eylem
Meşgul	Önceden ayarlanan numaranın otomatik çevrilmesine karşın alıcı ile bağlantı kurma hatası. Tekrar gönderin.
İPTAL EDİLDİ	İletim, iletimi iptal etmek için bir hareket nedeniyle iptal edildi. Kabul, kabulü iptal etmek için bir hareket nedeniyle iptal edildi.
E00300 U00300	Alıcı makinede kağıt bitişi meydana geldi. Alıcı ile kontrol edin.
E00430 - E00462 U00430 - U00462	Hat bağlantısı kurulmuş olmasına rağmen, kabul işlemi iletişim özelliklerinin uymaması nedeniyle iptal edildi.
E00601 - E00690 U00601 - U00690	İletişim makine arızası nedeniyle durduruldu. Tekrar gönderin veya alın.
E00700 U00700	İletişim, vericinin bir kısmındaki veya alıcı makinedeki arıza nedeniyle durduruldu.
E00800 - E00811 U00800 - U00811	Sayfa (lar) doğru olarak gönderilmedi. Tekrar gönderin. Hala sorun varsa, TX Başlatma Hızını azaltın ve tekrar gönderin.  NOT İletişim hatası sık sık oluşuyorsa, Sistem Menüsünde TX Başlatma Hızı varsayılan ayarını değiştirin.
E00900 - E00910 U00900 - U00910	Sayfa (lar) doğru olarak alınmadı. Vericiden tekrar göndermesini isteyin.  NOT İletişim hatası sık sık oluşuyorsa, Sistem Menüsünde RX Başlatma Hızı varsayılan ayarını değiştirin.
E01000 - E01097 U01000 - U01097	İletim sırasında iletişim hatası meydana geldi. Tekrar gönderin. Hala sorun varsa, TX Başlatma Hızını azaltın ve tekrar gönderin.  NOT İletişim hatası sık sık oluşuyorsa, Sistem Menüsünde TX Başlatma Hızı varsayılan ayarını değiştirin.
E01100 - E01196 U01100 - U01196	Akış sırasında iletişim hatası meydana geldi. Vericiden tekrar göndermesini isteyin.  NOT İletişim hatası sık sık oluşuyorsa, Sistem Menüsünde RX Başlatma Hızı varsayılan ayarını değiştirin.
U01400	Bir tonlu hat sistemine kayıtlı arama işlevinin, bir darbeli hat sisteminde kullanılması nedeniyle, verici veya alıcı makine ile iletişim kurulmasında hata var.
E01500	Yüksek hızlı iletim sırasında iletişim hatası meydana geldi. Tekrar gönderin. Hala sorun varsa, TX Başlatma Hızını azaltın ve tekrar gönderin.  NOT İletişim hatası sık sık oluşuyorsa, Sistem Menüsünde TX Başlatma Hızı varsayılan ayarını değiştirin.

Hata Kodu	Olası Neden/ Eylem
E01600	Yüksek hızlı iletimin alınması sırasında iletişim hatası meydana geldi. Vericiden iletim hızını azaltmasını ve tekrar göndermesini isteyin.  NOT İletişim hatası sık sık oluşuyorsa, Sistem Menüsünde RX Başlatma Hızı varsayılan ayarını değiştirin.
E01700 - E01720	Yüksek hızlı iletim sırasında iletişim hatası meydana geldi. Tekrar gönderin. Hala sorun varsa, TX Başlatma Hızını azaltın ve tekrar gönderin.  NOT İletişim hatası sık sık oluşuyorsa, Sistem Menüsünde TX Başlatma Hızı varsayılan ayarını değiştirin.
E01721	Yüksek hızlı iletim sırasında iletişim hatası meydana geldi. Belirlenen iletim hızı alıcı makine için mevcut olmayabilir. İletim başlangıç hızını azaltın ve tekrar gönderin.
E01800 -E01820	Yüksek hızlı iletimin alınması sırasında iletişim hatası meydana geldi. Göndericiden iletim hızını azaltmasını ve tekrar göndermesini isteyin veya Sistem Menüsünde RX Başlatma Hızını azaltın.
E01821	Yüksek hızlı iletimin alınması sırasında iletişim hatası meydana geldi. Belirlenen iletim hızı bu makine için mevcut olmayabilir. Göndericiden iletim hızını azaltmasını ve tekrar göndermesini isteyin veya Sistem Menüsünde RX Başlatma Hızını azaltın.
E03000 U03000	Çağırma alımı sırasında, bir faks alınamayabilir, zira diğer taraftaki faks makinesinde hiç bir orijinal ayarlanmamıştır. Karşı taraf ile kontrol edin.
E03200 U03200	Alt adres bülten kartı alımı denenmiştir ve karşı tarafın makinesi bizim makinemizin marka ve modelini taşımaktadır ancak belirlenen alt adres kutusunda hiç bir veri bulunmuyor. Karşı taraf ile kontrol edin.
E03300 U03300	Aşağıdaki 1 veya 2 nedeniyle bir hata oluştu. Karşı taraf ile kontrol edin. 1 Diğer tarafın makinesi bizim markamızda bir modeldir ve çağırma alımı sırasında diğer tarafça belirlenen iletim kısıtlamaları bulunmuştur. Şifre doğru olmadığı için iletişim kesildi. 2 Diğer tarafın makinesi bizim markamızda bir modeldir ve at adres bülten kartı alımı sırasında diğer tarafça belirlenen iletim kısıtlamaları bulunmuştur. Şifre doğru olmadığı için iletişim kesildi.
E03400 U03400	Çağırma alımı, diğer tarafça girilen şifre alıcı makinedeki Yerel FAKS Kimliğine uymadığı için kesilmiştir. Karşı taraf ile kontrol edin.
E03500 U03500	Alt adres bülten kartı alımı denenmiştir ve karşı tarafın makinesi bizim marka ve modelimizdedir ancak belirtilen alt adres kutusu diğer tarafın makinesinde kayıtlı değildir. Alıcı ile kontrol edin.
E03600 U03600	Diğer tarafın makinesi bizim markamızda bir modeldir ve belirtilen alt adres şifresi yanlış olduğundan, alt adres bülten kartı alımı kesilmiştir. Karşı taraf ile kontrol edin.
E03700 U03700	Alt adres bülten kartı alımı denenmiştir, ancak karşı tarafın makinesi bir alt adres bülten kartı iletişim fonksiyonuna sahip değildir veya orijinal aktarma kutularından (alt adres kutuları) herhangi birisinde hiç bir orijinal yoktur.
E04000 U04000	Belirtilen alt adres kutusu bizim markamızı taşıyan alıcı makinede kayıtlı değildir veya alt adres uymamaktadır.
E04100 U04100	Alıcı makine bir alt adres kutu fonksiyonu ile donatılmamıştır veya alt adres uymamaktadır.
E04200 U04200	Şifrelenmiş iletim, belirlenen kutu kayıtlı olmadığından iptal edilmiştir.
E04300 U04300	Şifrelenmiş iletim, alıcının faksı şifrelenmiş bir iletişim fonksiyonu ile donatılmamış olduğu için iptal edilmiştir.
E04400 U04400	Şifrelenmiş iletim, şifrelenen anahtar uymadığı için iptal edilmiştir.

Hata Kodu	Olası Neden/ Eylem
E04500 U04500	Şifrelenmiş alım, şifrelenen anahtar uymadığı için iptal edilmiştir.
E05100 U05100	İletim iptal edilmiştir, zira iletişim gereklilikleri bu makinedeki iletim kısıtlaması nedeniyle örtüşmemektedir. Alıcı ile kontrol edin.
E05200 U05200	Alım işlemi iptal edilmiştir, zira iletişim gereklilikleri bu makinedeki alım kısıtlaması nedeniyle örtüşmemektedir.
E05300 U05300	Alım işlemi alıcı tarafından red edilmiştir, zira iletişim gereklilikleri alıcı makinedeki alım kısıtlaması nedeniyle örtüşmemektedir. Alıcı ile kontrol edin.
E14000 U14000	Alt Adres Kutusundaki alım durdurulmuştur, zira bu makinenin hafızasında boş yer yoktur. Hafızada kayıtlı olan verileri çıkararak boş alan yaratın veya Alt Adres kutusuna olan alımı iptal edin.
E14100 U14100	Alıcı makinenin belleğinde daha fazla boş alan bulunmadığından, Alt Adres Kutusuna veya bizim markamızdan alıcı makinede alt adres kutusuna iletim durduruldu. Alıcı ile kontrol edin.
E19000 U19000	Belleğe alım durdurulmuştur, zira bu makinenin belleğinde boş yer yoktur. Bellekte kayıtlı olan verileri çıkararak boş alan yaratın ve vericiden tekrar göndermesini isteyin.
E19100 U19100	İletim durdurulmuştur, zira bu makinenin hafızasında boş yer yoktur. Alıcı ile kontrol edin.
E19300 U19300	İletim durdurulmuştur, zira iletim sırasında bir veri hatası meydana gelmiştir. Tekrar gönderin.

Sorun Giderme

Bir problem meydana geldiğinde, önce şunu kontrol edin. Sorun devam ederse, bayinize veya Servis Temsilcinize başvurun.

Semptom	Kontrol noktası	Düzeltilici Faaliyet	Referans Sayfası
Belge gönderemiyor.	Modüler kablo doğru şekilde bağlı mı?	Modüler kabloyu doğru şekilde bağlayın.	—
	<i>Hata kodu</i> görüntülendi mi?	Hatanın nedenini düzeltin ve tekrar gönderin.	6-6
	TX (iletim) kısıtlaması aktif durumda mı?	TX kısıtlamasını iptal edin.	—
	IP telefon hattını kullanıyor musunuz?	İletimde anında [TX Başlatma Hızı] ayarını değiştirerek iletişim hatasını geçici olarak giderebilirsiniz.	—
Şifrelenmiş iletişim yapamıyor.	Gönderici ve alıcıdaki kayıtlar doğru mu?	Gönderici ve alıcıdaki kayıtları iki defa kontrol edin.	—
Uzaktan anahtarlama işlevi kullanılamıyor.	Bir darbeli (pulse) hat kullanıldı mı?	Bazı telefonlar tuşlar kullanılarak ton sinyalleri aktarabilir. Telefon setinin çalıştırma kılavuzuna bakın.	—
	Uzaktan kumandalı arama numarası doğru mu?	Kayıdı kontrol edin. (Varsayılan: 55)	—
	Uzaktan kumandalı arama numarası çok hızlı mı bastınız?	Uzaktan kumandalı arama numarasına yavaşça iki kez basın.	—
Alımdan sonra çıktı yok.	Bellekten iletime etkinleştirilmiş mi?	İletilen hedefi kontrol edin.	—
Belge alınamıyor.	Modüler kablo doğru şekilde bağlı mı?	Modüler kabloyu doğru şekilde bağlayın.	—
	<i>İletişim hatası</i> görüntülendi mi?	Hatayı düzeltin ve gönderenden tekrar göndermesini isteyin.	6-6
	IP telefon hattını kullanıyor musunuz?	Alım anında [RX Başlatma Hızı] ayarını değiştirerek iletişim hatasını geçici olarak giderebilirsiniz.	—
	RX (alım) kısıtlaması aktif durumda mı?	RX kısıtlamasını iptal edin.	—
İkisi birarada alım yapılamıyor.	İkisi birarada alım ve çift yönlü alımın her ikisi de mi ayarlandı?	Çift yönlü yazdırmayı iptal edin.	4-8
Hafızadan alım yapamıyor.	Hafızada boş alan mevcut mu?	Hafıza boş alana sahip olduktan sonra alım işlemi yapın veya hafızada boş alan yaratın.	—

Semptom	Kontrol noktası	Düzeltilici Faaliyet	Referans Sayfası
Alt adres iletimi yapamıyor.	Alıcı faks makinesi bir alt adres iletim özelliği ile donatılmış mı?	Alıcı faks makinesi benzer bir alt adres iletim özelliği ile donatılmadığı sürece alt adres iletimi yapılamaz.	—
	Girilen alt adres veya alt adres şifresi, alıcı faks makinesine kayıtlı olan alt adres veya alt adres şifresine benzer mi?	Girişiniz doğru ise, alıcı ile kontrol edin. Bu makine, alım için bir alt adres şifresi kullanmıyor.	—
	Alıcının faks makinesinin belleğinde boş alan mevcut mu?	Alıcı ile kontrol edin.	—
Bellekten iletme (yönlendirme) yapamıyor.	Bellek iletme [Açık] konumuna ayarlı mı?	Bellekten iletme ayarını kontrol edin.	—
Bir alt adres kullanarak, bellekten iletme yapamıyor.	Alıcı faks makinesi bir alt adres iletim özelliği ile donatılmış mı?	Alıcı faks makinesi benzer bir alt adres iletim özelliği ile donatılmadığı sürece alt adres iletimi yapılamaz.	—
	Girilen alt adres, alıcı faks makinesinde kayıtlı olan alt adrese benzer mi?	Girişiniz doğru ise, alıcı ile kontrol edin. Bu makine, alım için bir alt adres şifresi kullanmıyor.	—
Bir Alt adres Kutusunda bellekten iletme verisini saklayamıyor.	Belirlenen Alt Adres Kutusu doğru mu?	Bellekten iletme ayarını kontrol edin.	—
	Hafızada boş alan mevcut mu?	Hafıza boş alana sahip olduktan sonra alım işlemini yapın veya hafızada boş alan yaratın.	—
Bir Alt Adres Kutusundan çıktı alınamıyor.	Kutu şifresi ayarlanmış mı?	Doğru kutu şifresini girin.	—
Çağırma alımı işlevini kullanamıyor.	Gönderici makinede kullanılan çağırma iletimi doğru kullanılıyor mu?	Gönderici makine ile kontrol edin.	—
Alt adres rölesi yayın iletişimini kullanamıyor.	Hafızada boş alan mevcut mu?	Hafızada biraz boşluk yaratın ve sonra gönderin veya hafızada bir miktar boş alan tutun.	—
Alt adres bülten kartı iletişimini kullanamıyor.	Karşı tarafın faks makinesi aynı alt adres bülten kartı iletişim fonksiyonuna sahip mi?	Eğer karşı tarafın faks makinesi aynı cins alt adres bülten kartı iletişim fonksiyonuna sahip değilse, o zaman bir alt adres bülten kartı üzerinden faks alamaz. Alıcı ile kontrol edin.	—
	Girilen alt adres veya alt adres şifresi doğru mu?	Girişiniz doğru ise, alıcı ile kontrol edin.	—

Ortak talepler

Bu ürün satın alındıktan sonra, sıklıkla gelen talepler aşağıda belirtilmiştir.

	Soru	Cevap
1	Faks gönderirken tamamlama damgası eklemek istiyorum.	Bu ürünün tamamlama damgası ekleme fonksiyonu yoktur.
2	Faksları renkli olarak göndermek ve almak istiyorum.	Faks görüntüleri siyah beyaz olarak iletilir ve alınır.

7 Ek

Bu bölüm ařađıdaki konuları aıklamaktadır:

Karakter Giriř Yöntemi	7-2
Giriř Ekranları	7-2
Özellikler	7-3
Menü Haritası	7-5

Karakter Giriş Yöntemi

Bir adın karakterlerini girmek için, aşağıda açıklanan adımları izleyerek dokunmatik paneldeki ekran klavyesini kullanın.

NOT

Klavye Düzeni

Klavye düzeni olarak, bilgisayarlarda olduğu gibi "QWERTY", "QWERTZ" ve "AZERTY" tipleri mevcuttur. [Ana sayfa] tuşunu > [...] > [Sistem Menüsü], [Cihaz Ayarları] ve sonra istenen düzeni seçmek için [Klavye] > [Klavye Düzeni] tuşunu seçin. Burada örnek olarak "QWERTY" düzeni kullanılmıştır. Aynı adımları izleyerek başka bir düzeni de kullanabilirsiniz.

Giriş Ekranları

Küçük Harf Giriş Ekranı

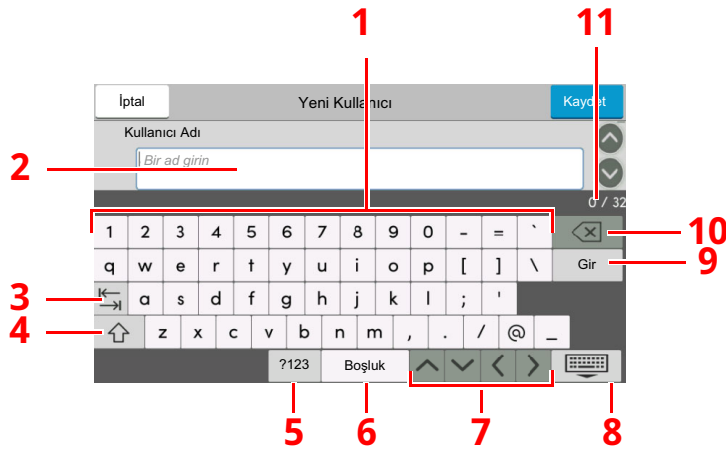

No.	Ekran/Tuş	Tanım
1	Klavye	Girilecek karakteri seçin
2	Giriş Kutusu	Seçilen kutuya karakterleri girin.
3	Sekme tuşu	Sonraki giriş kutusuna geçmek için bu tuşu seçin.
4	Değiştirme tuşu	Büyük harf ile küçük harf arasında seçim yapmak için seçin.
5	[?123] / [Karakter]	Girilen karakterleri seçin.
6	Boşluk tuşu	Boşluk girmek için seçin.
7	İmleç tuşu	İmleci ekran üzerinde hareket ettirmek için seçin.
8	Kapatma tuşu	Giriş ekranını kapatmak için bu tuşa basın.
9	Enter tuşu	Girişi sonlandırmak ve girişten önceki ekrana dönmek için basın.
10	Geri tuşu	İmlecin solundaki karakteri silmek için seçin.
11	[Giriş] / Sınır ekranı	Azami karakter sayısı ile girilen karakter sayısını ekranda gösterir.

Özellikler

☑ ÖNEMLİ

Özellikler önceden haber verilmeden değiştirilebilir.

FAKS işlevi

Öge	Tanım
Uygunluk	G3
İletişim Hattı	Abone telefon hattı
İletim süresi	3 saniyeden az (33600 bps, JBIG, ITU-T A4-R #1 çizelge)
İletim Hızı	33600/31200/28800/26400/24000/21600/19200/16800/14400/12000/9600/7200/4800/2400 bps
Kodlama şeması	JBIG/MMR/MR/MH
Hata Düzeltme	ECM
Orijinal Boyut	Azami genişlik: 216 mm, Azami uzunluk: 915 mm
Otomatik Belge Besleme	Azami 100 sayfa
Çözünürlük	Tarama: 200 × 100 dpi Normal (8 dot/mm × 3.85 hat/mm) 200 × 200 dpi Hassas (8 dot/mm × 7.7 hat/mm) 200 × 400 dpi Süper (Süper Hassas) (8 dot/mm × 15.4 hat/mm) 400 × 400 dpi Ultra (Ultra Hassas) (16 dot/mm × 15.4 hat/mm) Yazdırma: 600×600 dpi
Derecelmeler	256 renk tonu (Hata yayını)
Tek Dokunma Tuşu	100 tuş
Çok İstasyonlu İletim	Azami 100 hedef
Yedek Hafıza Kabulü	256 sayfa veya daha fazla (ITU-T A4 #1 kullanıldığında)
Görüntü Hafıza Kapasitesi	1536 MB
Rapor Çıktısı	Gönderim sonuç raporu, FAX RX sonuç raporu, Faaliyet raporu, Durum sayfası

Ağ FAKSI işlevleri

Öge	Tanım
Donanım	IBM PC-AT uyumlu bilgisayar
Arayüz	10BASE-T, 100BASE-TX, 1000BASE-T desteklenir
İşletim Sistemi	Windows 8.1, Windows 10, Windows 11, Windows Server 2012/R2 ve Windows Server 2016, Windows Server 2019
İletim Çözünürlüğü	Ultra Hassas (400 × 400dpi), Hassas (200 × 200dpi), Normal (100 × 200dpi)
Belge Boyutu	A4, A5, B5(JIS), Folio, Letter, Legal, Statement
FAKS Ertelemeli İletim	Network FAX Driver'daki ayarlara dayalı (Ayarlama, izleyen 24 saatlik süre içindeki herhangi bir 1 dakikalık artışla mümkündür)
İletim ve Yazdırma	Faks iletimi ve makineden yazdırma mümkündür
Yayın İletimi	Azami 100 hedef
İş Hesaplama	Faks makinesinde Kullanıcı Oturumu etkin olduğunda, Network FAX Driver içerisine bir Oturum Açma Kullanıcı Adı ve Parolası girilmesini gerektirir. Faks makinesinde İş Hesaplama etkin olduğunda, Network FAX Driver içerisine bir Hesap Kimliği (ID) girilmesini gerektirir.
Kapak Sayfası	Network FAX Driver kullanılarak bir biçim seçilebilir veya bir şablon oluşturulabilir.







Menü Haritası



FAKS



Hedef (sayfa 3-7)	Adres Defteri (sayfa 3-9)	
	Kapalı (telefon açık) (Bkz. <i>İngilizce FAKS Çalıştırma Kılavuzu</i>)	
	Doğrudan (Bkz. <i>İngilizce FAKS Çalıştırma Kılavuzu</i>)	
	Zincir (Bkz. <i>İngilizce FAKS Çalıştırma Kılavuzu</i>)	
	Ayrıntı (sayfa 3-7)	Alt adres (sayfa 3-7)
		İletim başlangıç hızı (sayfa 3-7)
		ECM (sayfa 3-7)
		Şifrelenmiş İletim (sayfa 3-7)
	Hedef Geçmişi (sayfa 3-12)	
	Çağır (sayfa 3-3)	
Tek Tuş Hedefi (Sayfa 3-11)		
Hızlı Kurulum (Bkz. <i>İngilizce FAKS Çalıştırma Kılavuzu</i>)		
Orj/Gönderme Veri Formatı	Orijinal Boyut (Bkz. <i>İngilizce FAKS Çalıştırma Kılavuzu</i>)	
	Çift Yüzlü (Bkz. <i>İngilizce FAKS Çalıştırma Kılavuzu</i>)	
	Orijinal Yönü (Bkz. <i>İngilizce FAKS Çalıştırma Kılavuzu</i>)	
	Uzun Orijinal (Bkz. <i>İngilizce FAKS Çalıştırma Kılavuzu</i>)	
Görüntü Kalitesi	Yoğunluk (Bkz. <i>İngilizce FAKS Çalıştırma Kılavuzu</i>)	
	Orijinal Görüntü (Bkz. <i>İngilizce FAKS Çalıştırma Kılavuzu</i>)	
	Faks TX Çözünürlüğü (Bkz. <i>İngilizce FAKS Çalıştırma Kılavuzu</i>)	
	Metni Netleştir (Gürültü Giderme) (Bkz. <i>İngilizce FAKS Çalıştırma Kılavuzu</i>)	
Gelişmiş Kurulum	Kenar Silme/Tam Tarama (Bkz. <i>İngilizce FAKS Çalıştırma Kılavuzu</i>)	
	Faks Ertelemeli İletim (Bkz. <i>İngilizce FAKS Çalıştırma Kılavuzu</i>)	
	Sürekli Tarama (Bkz. <i>İngilizce FAKS Çalıştırma Kılavuzu</i>)	
	İş Bitti Bildirimi (Bkz. <i>İngilizce FAKS Çalıştırma Kılavuzu</i>)	
	Dosya Adı Girişi (Bkz. <i>İngilizce FAKS Çalıştırma Kılavuzu</i>)	
	Faks Doğrudan İletim (Bkz. <i>İngilizce FAKS Çalıştırma Kılavuzu</i>)	
	Faks Çağırma RX (Bkz. <i>İngilizce FAKS Çalıştırma Kılavuzu</i>)	
	Faks TX raporu (Bkz. <i>İngilizce FAKS Çalıştırma Kılavuzu</i>)	
	Katlanmış Köşeli Orijinalleri algılama (Bkz. <i>İngilizce FAKS Çalıştırma Kılavuzu</i>)	
	Sessiz Mod (Bkz. <i>İngilizce FAKS Çalıştırma Kılavuzu</i>)	
Favoriler (Bkz. <i>İngilizce FAKS Çalıştırma Kılavuzu</i>)		

	Hedef	Faks Kaydı (Makinenin <i>Çalıştırma Kılavuzu</i> bakın)																				
	Gönder																					
	FAKS Kutusu	Alt Adres Kutusu (Bkz. <i>İngilizce FAKS Çalıştırma Kılavuzu</i>)																				
	Çağırma Kutusu	Çağırma Kutusu (Bkz. <i>İngilizce FAKS Çalıştırma Kılavuzu</i>)																				
	FAKS Sncs	FAKS Sunucusu (Makinenin <i>Çalıştırma Kılavuzuna</i> bakın)																				
	FAKS Belleği RX Kutusu	Faks Belleği RX Kutusu (Bkz. <i>İngilizce FAKS Çalıştırma Kılavuzu</i>)																				
	Durum/ İş İptal	<table border="1"> <tr> <td>Yazdırılan İşler (Bkz. <i>İngilizce FAKS Çalıştırma Kılavuzu</i>)</td> <td>Durum (Makinenin <i>Çalıştırma Kılavuzuna</i> bakın)</td> </tr> <tr> <td></td> <td>Günlük (Bkz. <i>İngilizce FAKS Çalıştırma Kılavuzu</i>)</td> </tr> <tr> <td>Gönderilen İşler (Bkz. <i>İngilizce FAKS Çalıştırma Kılavuzu</i>)</td> <td>Durum (Makinenin <i>Çalıştırma Kılavuzuna</i> bakın)</td> </tr> <tr> <td></td> <td>Programlanan İş (Bkz. <i>İngilizce FAKS Çalıştırma Kılavuzu</i>)</td> </tr> <tr> <td></td> <td>Günlük (Bkz. <i>İngilizce FAKS Çalıştırma Kılavuzu</i>)</td> </tr> <tr> <td>İş Saklanıyor (Bkz. <i>İngilizce FAKS Çalıştırma Kılavuzu</i>)</td> <td>Durum (Makinenin <i>Çalıştırma Kılavuzuna</i> bakın)</td> </tr> <tr> <td></td> <td>Günlük (Bkz. <i>İngilizce FAKS Çalıştırma Kılavuzu</i>)</td> </tr> <tr> <td>Faks İletişim Durumu</td> <td>Hat Kapalı (sayfa 3-6)</td> </tr> <tr> <td></td> <td>Manuel RX (sayfa 4-4)</td> </tr> <tr> <td colspan="2">Gelen/Giden Faks Logu (Bkz. <i>İngilizce FAKS Çalıştırma Kılavuzu</i>)</td> </tr> </table>	Yazdırılan İşler (Bkz. <i>İngilizce FAKS Çalıştırma Kılavuzu</i>)	Durum (Makinenin <i>Çalıştırma Kılavuzuna</i> bakın)		Günlük (Bkz. <i>İngilizce FAKS Çalıştırma Kılavuzu</i>)	Gönderilen İşler (Bkz. <i>İngilizce FAKS Çalıştırma Kılavuzu</i>)	Durum (Makinenin <i>Çalıştırma Kılavuzuna</i> bakın)		Programlanan İş (Bkz. <i>İngilizce FAKS Çalıştırma Kılavuzu</i>)		Günlük (Bkz. <i>İngilizce FAKS Çalıştırma Kılavuzu</i>)	İş Saklanıyor (Bkz. <i>İngilizce FAKS Çalıştırma Kılavuzu</i>)	Durum (Makinenin <i>Çalıştırma Kılavuzuna</i> bakın)		Günlük (Bkz. <i>İngilizce FAKS Çalıştırma Kılavuzu</i>)	Faks İletişim Durumu	Hat Kapalı (sayfa 3-6)		Manuel RX (sayfa 4-4)	Gelen/Giden Faks Logu (Bkz. <i>İngilizce FAKS Çalıştırma Kılavuzu</i>)	
Yazdırılan İşler (Bkz. <i>İngilizce FAKS Çalıştırma Kılavuzu</i>)	Durum (Makinenin <i>Çalıştırma Kılavuzuna</i> bakın)																					
	Günlük (Bkz. <i>İngilizce FAKS Çalıştırma Kılavuzu</i>)																					
Gönderilen İşler (Bkz. <i>İngilizce FAKS Çalıştırma Kılavuzu</i>)	Durum (Makinenin <i>Çalıştırma Kılavuzuna</i> bakın)																					
	Programlanan İş (Bkz. <i>İngilizce FAKS Çalıştırma Kılavuzu</i>)																					
	Günlük (Bkz. <i>İngilizce FAKS Çalıştırma Kılavuzu</i>)																					
İş Saklanıyor (Bkz. <i>İngilizce FAKS Çalıştırma Kılavuzu</i>)	Durum (Makinenin <i>Çalıştırma Kılavuzuna</i> bakın)																					
	Günlük (Bkz. <i>İngilizce FAKS Çalıştırma Kılavuzu</i>)																					
Faks İletişim Durumu	Hat Kapalı (sayfa 3-6)																					
	Manuel RX (sayfa 4-4)																					
Gelen/Giden Faks Logu (Bkz. <i>İngilizce FAKS Çalıştırma Kılavuzu</i>)																						

Sistem
Menüsü

Hızlı Ayar Sihirbazı	FAKS Ayarlama (sayfa 2-12)		
	Kâğıt Ayarlama (Makinenin <i>Çalıştırma Kılavuzuna</i> bakın)		
	Enerji Tasarrufu Kurulumu (Makinenin <i>Çalıştırma Kılavuzuna</i> bakın)		
	Ağ Kurulumu (Makinenin <i>Çalıştırma Kılavuzuna</i> bakın)		
	E-posta Ayarlama (Makinenin <i>Çalıştırma Kılavuzuna</i> bakın)		
	Güvenlik Kurulumu (Makinenin <i>Çalıştırma Kılavuzuna</i> bakın)		
Cihaz Ayarları	Dil/Birim Sistemi (Makinenin <i>Çalıştırma Kılavuzuna</i> bakın)		
	Klavye (Makinenin <i>Çalıştırma Kılavuzuna</i> bakın)		
	Sayısal Tuş Takımı (Makinenin <i>Çalıştırma Kılavuzuna</i> bakın)		
	Tarih/Saat (sayfa 2-14)		
	Enerji Tasarrufu/Saat (Makinenin <i>Çalıştırma Kılavuzuna</i> bakın)		
	Görüntüleme Ayarları	Güç Kapalı Mesajını Göster (Bkz. <i>İngilizce FAKS Çalıştırma Kılavuzu</i>)	
		Hızlı Kurulum Kaydı (Faks) (Bkz. <i>İngilizce FAKS Çalıştırma Kılavuzu</i>)	
	Ses	Zil	İş Bitti (Bkz. <i>İngilizce FAKS Çalıştırma Kılavuzu</i>)
		FAKS Hoparlör Sesi (Bkz. <i>İngilizce FAKS Çalıştırma Kılavuzu</i>)	
		FAKS Monitör Sesi (Bkz. <i>İngilizce FAKS Çalıştırma Kılavuzu</i>)	
	Orijinal/Tarama Ayarları (Makinenin <i>Çalıştırma Kılavuzuna</i> bakın)		
	Kağıt Besleme	Kaset 1 (- 5) Ayarları ^{*1} (Bkz. <i>İngilizce FAKS Çalıştırma Kılavuzu</i>)	
		ÇA Tablası Ayarı (Bkz. <i>İngilizce FAKS Çalıştırma Kılavuzu</i>)	
	İşlev Tuşu Atama (Bkz. <i>İngilizce FAKS Çalıştırma Kılavuzu</i>)		
	Çalıştırma Yardımı (Makinenin <i>Çalıştırma Kılavuzuna</i> bakın)		
	Hata Giderme (Makinenin <i>Çalıştırma Kılavuzuna</i> bakın)		
Toner Ayarları (Makinenin <i>Çalıştırma Kılavuzuna</i> bakın)			

Bildirim/Rapor	Rapor/Liste Yazdırılması	Durum Sayfası (Bkz. <i>İngilizce FAKS Çalıştırma Kılavuzu</i>)
		Servis Durumu (Makinenin <i>Çalıştırma Kılavuzuna</i> bakın)
		Ağ Durumu (Makinenin <i>Çalıştırma Kılavuzuna</i> bakın)
		Opsiyonel Ağ Durumu (Makinenin <i>Çalıştırma Kılavuzuna</i> bakın)
		Hesaplama Raporunu Yazdır (Makinenin <i>Çalıştırma Kılavuzuna</i> bakın)
		Yazı Tipi Listesi (Makinenin <i>Çalıştırma Kılavuzuna</i> bakın)
		Giden FAKS Raporu (Bkz. <i>İngilizce FAKS Çalıştırma Kılavuzu</i>)
		Gelen FAKS Raporu (Bkz. <i>İngilizce FAKS Çalıştırma Kılavuzu</i>)
		FAKS Listesi (Dizin) (Bkz. <i>İngilizce FAKS Çalıştırma Kılavuzu</i>)
		FAKS Listesi (No.) (Bkz. <i>İngilizce FAKS Çalıştırma Kılavuzu</i>)
		Tek Dokunmalı Tuş Listesi (Tümü) (Makinenin <i>Çalıştırma Kılavuzuna</i> bakın)
		Tek Dokunmalı Tuş Listesi (Faks) (Bkz. <i>İngilizce FAKS Çalıştırma Kılavuzu</i>)
		Alt Adres Kutusu Listesi (Bkz. <i>İngilizce FAKS Çalıştırma Kılavuzu</i>)
		Uygulama Durumu (Makinenin <i>Çalıştırma Kılavuzuna</i> bakın)
		Konfigürasyon Listesi (Makinenin <i>Çalıştırma Kılavuzuna</i> bakın)
		Veri Temizleme Raporu (Makinenin <i>Çalıştırma Kılavuzuna</i> bakın)
		Sonuç Raporu Ayarları
	Alım Sonucu (Bkz. <i>İngilizce FAKS Çalıştırma Kılavuzu</i>)	
	İş Bitti Uyarı Ayarı (Bkz. <i>İngilizce FAKS Çalıştırma Kılavuzu</i>)	
	Cihaz Durumu Bildirimi (Makinenin <i>Çalıştırma Kılavuzuna</i> bakın)	
	Mesaj Panosu Ayarları (Makinenin <i>Çalıştırma Kılavuzuna</i> bakın)	
	FAKS İletişim Raporu	Giden FAKS Raporu (Bkz. <i>İngilizce FAKS Çalıştırma Kılavuzu</i>)
		Gelen FAKS Raporu (Bkz. <i>İngilizce FAKS Çalıştırma Kılavuzu</i>)
	Geçmiş Ayarları (Makinenin <i>Çalıştırma Kılavuzuna</i> bakın)	

İşlev Ayarları	İşlev Varsayılanları	Ortak (Makinenin <i>Çalıştırma Kılavuzuna</i> bakın)		
		Kopyala/Yazdır <i>Çalıştırma Kılavuzuna</i> bakın)		
		Gönder/Sakla	Faks TX Çözünürlüğü (Bkz. <i>İngilizce FAKS Çalıştırma Kılavuzu</i>)	
			Metn (Gürlt Gıdrn) netleştir Ayarı (Bkz. <i>İngilizce FAKS Çalıştırma Kılavuzu</i>)	
			Sürekli Tarama (Faks) (Bkz. <i>İngilizce FAKS Çalıştırma Kılavuzu</i>)	
	Kenar Silme/Tam Tarama (Faks) (Bkz. <i>İngilizce FAKS Çalıştırma Kılavuzu</i>)			
	Kopyala/Yazdır (Makinenin <i>Çalıştırma Kılavuzuna</i> bakın)			
	Gönder/Kaydet (Makinenin <i>Çalıştırma Kılavuzuna</i> bakın)			
	E-posta (Makinenin <i>Çalıştırma Kılavuzuna</i> bakın)			
	Gönderilen İş - Klasörü (Makinenin <i>Çalıştırma Kılavuzuna</i> bakın)			
	FAKS	Yerel Faks Ayarı	Yerel Faks Adı (Bkz. <i>İngilizce FAKS Çalıştırma Kılavuzu</i>)	
			Yerel Faks Numarası (Bkz. <i>İngilizce FAKS Çalıştırma Kılavuzu</i>)	
			Diğerleri (Bkz. <i>İngilizce FAKS Çalıştırma Kılavuzu</i>)	
		Yazdırma Ayarları	Ortak (Bkz. <i>İngilizce FAKS Çalıştırma Kılavuzu</i>)	
		FAKS İletimi	Yeniden Deneme Sayısı (Bkz. <i>İngilizce FAKS Çalıştırma Kılavuzu</i>)	
			Daima camdan tarama ile devam edin (Bkz. <i>İngilizce FAKS Çalıştırma Kılavuzu</i>)	
			Tuşlama Modu (Bkz. <i>İngilizce FAKS Çalıştırma Kılavuzu</i>)	
			ECM TX (Bkz. <i>İngilizce FAKS Çalıştırma Kılavuzu</i>)	
			TX başlatma Hızı (Bkz. <i>İngilizce FAKS Çalıştırma Kılavuzu</i>)	
		FAKS Alımı	Zil Sesleri (Bkz. <i>İngilizce FAKS Çalıştırma Kılavuzu</i>)	
			RX başlatma hızı (Bkz. <i>İngilizce FAKS Çalıştırma Kılavuzu</i>)	
ECM RX (Bkz. <i>İngilizce FAKS Çalıştırma Kılavuzu</i>)				
Diğerleri (Bkz. <i>İngilizce FAKS Çalıştırma Kılavuzu</i>)				
Şifreleme Anahtarı Kaydı (Bkz. <i>İngilizce FAKS Çalıştırma Kılavuzu</i>)				
Faks İletişim Kısıtlama (Bkz. <i>İngilizce FAKS Çalıştırma Kılavuzu</i>)				
Ses		FAKS Hoparlör Sesi (Bkz. <i>İngilizce FAKS Çalıştırma Kılavuzu</i>)		
		FAKS Monitör Sesi (Bkz. <i>İngilizce FAKS Çalıştırma Kılavuzu</i>)		
		İş Bitti (Bkz. <i>İngilizce FAKS Çalıştırma Kılavuzu</i>)		

İşlev Ayarları	FAKS	FAKS Günlüğünü Göster (Bkz. <i>İngilizce FAKS Çalıştırma Kılavuzu</i>)	
		Yanlış Gönderme Ayarlarını Önleyin (Bkz. <i>İngilizce FAKS Çalıştırma Kılavuzu</i>)	Göndermeden önce Hedef Kontrolü (Bkz. <i>İngilizce FAKS Çalıştırma Kılavuzu</i>)
			Yeni Hed. Giriş Kontrolü (Bkz. <i>İngilizce FAKS Çalıştırma Kılavuzu</i>)
			Yeni Hedef Girişi (Faks) (Bkz. <i>İngilizce FAKS Çalıştırma Kılavuzu</i>)
			Tekrar Aranılan Hedef (Bkz. <i>İngilizce FAKS Çalıştırma Kılavuzu</i>)
			Yayınla (Bkz. <i>İngilizce FAKS Çalıştırma Kılavuzu</i>)
			Hedef Geçmiş Kullanımı (Bkz. <i>İngilizce FAKS Çalıştırma Kılavuzu</i>)
			Hedef Geçmişini Sil (Bkz. <i>İngilizce FAKS Çalıştırma Kılavuzu</i>)
		Varsayılan Ekran (Gönder/Faks) (Bkz. <i>İngilizce FAKS Çalıştırma Kılavuzu</i>)	
		Hızlı Kurulum Kaydı (Faks) (Bkz. <i>İngilizce FAKS Çalıştırma Kılavuzu</i>)	
	Çağırma Kutusu (Bkz. <i>İngilizce FAKS Çalıştırma Kılavuzu</i>)		
	Faks Belleği RX Kutusu (Bkz. <i>İngilizce FAKS Çalıştırma Kılavuzu</i>)		
	Sonuç Raporu Ayarı	Giden FAKS Raporu (Bkz. <i>İngilizce FAKS Çalıştırma Kılavuzu</i>)	
		Gelen FAKS Raporu (Bkz. <i>İngilizce FAKS Çalıştırma Kılavuzu</i>)	
	Sonuç Bildirimi	Faks TX Sonuç Raporu (Bkz. <i>İngilizce FAKS Çalıştırma Kılavuzu</i>)	
		FAKS RX Sonuç Raporu (Bkz. <i>İngilizce FAKS Çalıştırma Kılavuzu</i>)	
	WSD (Makinenin <i>Çalıştırma Kılavuzuna</i> bakın)		
	DSM Taraması (Makinenin <i>Çalıştırma Kılavuzuna</i> bakın)		
	Adres Defteri (Bkz. <i>İngilizce FAKS Çalıştırma Kılavuzu</i>)		
	Tek Dokunma Tuşu (Bkz. <i>İngilizce FAKS Çalıştırma Kılavuzu</i>)		
	Gönder ve İlet (Makinenin <i>Çalıştırma Kılavuzuna</i> bakın)		
	İletme Ayarı (Bkz. <i>İngilizce FAKS Çalıştırma Kılavuzu</i>)		
	Yazıcı (Makinenin <i>Çalıştırma Kılavuzuna</i> bakın)		
	Belge Kutusu (Makinenin <i>Çalıştırma Kılavuzuna</i> bakın)		
	İş Kutusu (Makinenin <i>Çalıştırma Kılavuzuna</i> bakın)		
	Alt Adres Kutusu (Bkz. <i>İngilizce FAKS Çalıştırma Kılavuzu</i>)		
	Faks Belleği RX Kutusu (Bkz. <i>İngilizce FAKS Çalıştırma Kılavuzu</i>)		
Ana Sayfa (Makinenin <i>Çalıştırma Kılavuzuna</i> bakın)			
Durum	Durum/Günlüğünü Göster	FAKS Günlüğünü Göster (Bkz. <i>İngilizce FAKS Çalıştırma Kılavuzu</i>)	
Uzaktan Servisler (Makinenin <i>Çalıştırma Kılavuzuna</i> bakın)			
TWAIN/WIA (Makinenin <i>Çalıştırma Kılavuzuna</i> bakın)			

Ağ Ayarları (Makinenin Çalıştırma Kılavuzuna bakın)		
Güvenlik Ayarları	Güvenli Hızlı Kurulum (Makinenin Çalıştırma Kılavuzuna bakın)	
	Arayüz Blok Ayarı (Makinenin Çalıştırma Kılavuzuna bakın)	
	Cihaz Güvenlik Ayarları	Kullanılmayan Süre (Bkz. İngilizce FAKS Çalıştırma Kılavuzu)
	Sistem Kaşesi (Makinenin Çalıştırma Kılavuzuna bakın)	
	Doğrulama Güvenliği (Makinenin Çalıştırma Kılavuzuna bakın)	
	Bilinmeyen Kullanıcı Ayarları (Makinenin Çalıştırma Kılavuzuna bakın)	
	Ağ (Makinenin Çalıştırma Kılavuzuna bakın)	
İş Hesaplama/ Onay (Makinenin Çalıştırma Kılavuzuna bakın)		
Uygulama Ekle/Sil (Makinenin Çalıştırma Kılavuzuna bakın)		
Ayar/Bakım (Makinenin Çalıştırma Kılavuzuna bakın)		

*1 Görüntülenen kaset tablası isteğe bağlı kağıt besleyicinin kurulum durumuna göre değişir.

Dizin

A

- Adres Defteri 3-9
 - Bir Hedef Seçme 3-9
- Alım Tarihi/Saati 4-7
- Alma işleminin İptali (İletişim Bağlantısının Kesilmesi) 4-3
- Alma Modu 4-2
- Alt adres iletimi yapamıyor 6-10
- Alt Adres Kutusu Fonksiyonu 6-10
- Alt Adres Rölesi Yayın İletişimi 6-10
- Alt adres rölesi yayın iletişimini kullanamıyor. 6-10
- Ana Sayfa Ekranı 2-7

B

- Baskı Çıktısı için Ortam Tipi 4-6
- Belge alınamıyor. 6-9
- Belge gönderemiyor. 6-9
- Belge İşlemci 2-3
- Bellekten Alım 4-3
- Bellekten İletim 3-2

Ç

- Çıktı Yok 6-9
- Çift Yüzlü Yazdırma 4-7

D

- Dokunmatik Panel 2-5

E

- Elle Gönderim 5-6

F

- FAKS Ortam Tipi 4-6
- FAKS Otomatik Alımı 4-2
- FAKS/TEL Otomatik Geçişli Alım 5-2
- FAKS/Telesekreter Otomatik Geçişli Alım 5-4

G

- Gönderme Durumu 3-4
- Göstergeler 6-2
- Gücü KAPATIRKEN Alınacak Önlemler 6-3

H

- Hata Kodu Listesi 6-6
- Hedef
 - Arama 3-10
- Hedef Geçmiş 3-12
- Hedef Girme Yöntemleri 3-7
- Hızlı Ayar Sihirbazı 2-12

İ

- İkisi bir arada yazdırma 4-8
- İptal
 - İletimin İptali (iletişim sırasında) 3-6

İş Hesaplama

- Oturum Açma 3-17

K

- Karakter Giriş Yöntemi 7-2
- Kullanıcı Hesaplama
 - Oturum Açma 3-15

M

- Makine (isimler) 2-2
- Manuel Alım 4-4, 5-7
- Menü Haritası 7-5
- Mesajlar 6-4

O

- Ortak talepler 6-11

Ö

- Önceliği Geçersiz Kılma Gönderimi 3-4
- Özellikler 7-3

P

- Parça İsimleri ve İşlevleri 2-2
- Parti Yazdırma 4-8

R

- RX Tarihi/Saati 4-7

S

- Saat 2-14
- Ses Tonu
 - FAKS Hoparlörü Ses Tonu 2-12
 - FAKS Monitörü Ses Tonu 2-12
 - İş Bitti Zili 2-12
- Sorun Giderme 6-9

T

- Tarih 2-14
- Telefon Hattı 2-12

U

- Uzaktan Geçiş İşlevi 5-8
 - Kullanım Şekli 5-8

Y

- Yayın İletimi 3-13
- Yeniden Tuşlayın 3-3
- Yerel FAKS ID 2-12

**QUALITY
CERTIFICATE**

This machine has passed
all quality controls and
final inspection

