

P-4026w MFP

PODRĘCZNIK OBSŁUGI FAKSU

Przez rozpoczęciem użytkowania urządzenia należy przeczytać niniejszy Podręcznik obsługi. Następnie należy przechowywać go w pobliżu urządzenia, aby zapewnić do niego łatwy dostęp.

Spis treści

Spis treści	i
Wstęp	iii
Informacje o Podręczniku obsługi faksu (tym podręczniku)	iii
Rozdziały w podręczniku	iii
Oznaczenia stosowane w tym podręczniku	iv

1 Informacje prawne i zasady bezpieczeństwa 1-1

Powiadomienie	1-2
Konwencje bezpieczeństwa zastosowane w tym podręczniku	1-2
Informacje o Podręczniku obsługi	1-3
Informacje prawne	1-3
WAŻNE INSTRUKCJE BEZPIECZEŃSTWA	1-3
IMPORTANTES MESURES DE SECURITE	1-4
Deklaracja zgodności z Dyrektywami Unii Europejskiej	1-4
Przepisy techniczne dotyczące urządzeń końcowych	1-5
Deklaracja zgodności sieciowej	1-5
Informacja o znakach towarowych	1-6

2 Przed użyciem faksu 2-1

Nazwy i funkcje części	2-2
Urządzenie	2-2
Panel operacyjny	2-4
Metoda obsługi	2-6
Ustawianie daty i godziny	2-7
Wpisywanie informacji o faksie lokalnym	2-8
TTI (Identyfikacja terminalu transmisji)	2-8
Naz. FAKSU lok.	2-8
Lok. iden. FAKSU	2-9
Lokalny nr FAKSU	2-9
Tryb wyb. F.	2-10
Transmisja ECM	2-10
Pocz. pr. trans.	2-10

3 Wysłanie faksów 3-1

Podstawowa procedura transmisji	3-2
Stosowanie funkcji ponownego wybierania	3-3
Sprawdzanie stanu wysyłania	3-4
Anulowanie transmisji do pamięci (podczas skanowania oryginałów)	3-4
Anulowanie transmisji do pamięci (podczas komunikacji)	3-4
Anulowanie transmisji (zrywanie komunikacji)	3-5
Metody wprowadzania miejsca docelowego	3-6
Wprowadzanie numeru faksu miejsca docelowego za pomocą klawiszy numerycznych	3-6
Wybór miejsca docelowego z książki adresowej	3-8
Wybór miejsca docelowego z historii miejsc docelowych	3-8
Sprawdzanie i edytowanie miejsc docelowych	3-9
Wybieranie za pomocą klawiszy szybkiego dostępu	3-10
Rozsyłanie	3-11
Logowanie/Wylogowywanie	3-13
Logowanie przy włączonym administrowaniu użytkownikami	3-13
Logowanie przy włączonym rozliczaniu zadań	3-14

4	Odbiór faksów	4-1
	Odbiór faksów	4-2
	Metoda odbioru	4-2
	Konfigurowanie metody odbioru	4-2
	Automatyczny odbiór	4-3
	Przeływ automatycznego odbioru	4-3
	Anulowanie transmisji (zrywanie komunikacji)	4-3
	Odbiór ręczny	4-4
	Przeływ ręcznego odbioru	4-4
	Funkcje odbioru faksów	4-5
	Data/godzina odbioru	4-5
	Druk 2 w 1	4-5
	Druk. ciągle	4-6
	Druk dwustronny	4-6
5	Korzystanie z przydatnych funkcji faksu	5-1
	Korzystanie z podłączonego aparatu telefonicznego	5-2
	Automatyczne włączanie faksu lub telefonu	5-2
	Automatyczne włączanie faksu lub automatycznej sekretarki	5-4
	Wysyłanie ręczne	5-6
	Odbiór ręczny	5-7
	Funkcja zdalnego przełączania	5-8
6	Rozwiązywanie problemów	6-1
	Funkcjonowanie wskaźników podczas operacji wysyłania/odbioru	6-2
	Reagowanie na miganie wskaźnika Attention	6-2
	Środki ostrożności związane z wyłączeniem zasilania	6-3
	Komunikaty	6-4
	Lista kodów błędów	6-6
	Rozwiązywanie problemów	6-9
	Często zadawane pytania	6-11
7	Dodatek	7-1
	Sposób wpisywania znaków	7-2
	Korzystanie z klawiszy	7-2
	Dane techniczne	7-3
	Mapa menu	7-5
	Indeks	Indeks-1

Wstęp

Niniejszy podręcznik obsługi został opracowany po to, aby pomóc użytkownikowi prawidłowo korzystać z urządzenia, przeprowadzać rutynową konserwację i rozwiązywać podstawowe problemy, gdy zajdzie taka konieczność. W ten sposób można utrzymać urządzenie w dobrym stanie.

Przed rozpoczęciem korzystania z faksu należy przeczytać ten podręcznik. Podręcznik należy przechowywać w pobliżu faksu, aby mieć do niego łatwy dostęp.

Informacje o Podręczniku obsługi faksu (tym podręczniku)

Rozdziały w podręczniku

Niniejszy podręcznik obsługi zawiera następujące rozdziały.

Rozdział		Spis treści
1	Informacje prawne i zasady bezpieczeństwa	W tym rozdziale zawarto zasady bezpieczeństwa dotyczące korzystania z urządzenia oraz informacje o znakach towarowych.
2	Przed użyciem faksu	Zawiera nazwy części i ustawienia wymagane do używania funkcji faksu.
3	Wysyłanie faksów	Zawiera opis ogólnych metod wysyłania faksów i funkcji przesyłania.
4	Odbiór faksów	Zawiera opis ogólnych metod odbierania faksów i funkcji odbierania.
6	Rozwiązywanie problemów	Zawiera instrukcje dotyczące reagowania na wyświetlane błędy i rozwiązywania problemów.
7	Dodatek	Wyjaśnia, jak wprowadzać znaki oraz podaje dane techniczne faksu.

Oznaczenia stosowane w tym podręczniku

W poniższym przykładzie posłużono się programem Adobe Reader XI.

Kliknij pozycję spisu treści, aby przeskoczyć do odpowiedniej strony podręcznika.

Kliknij ten przycisk, aby przejść do poprzednio wyświetlanej strony. Umożliwia to wygodne przełączanie na stronę, która była wyświetlana przed przeskoczeniem do bieżącej strony.

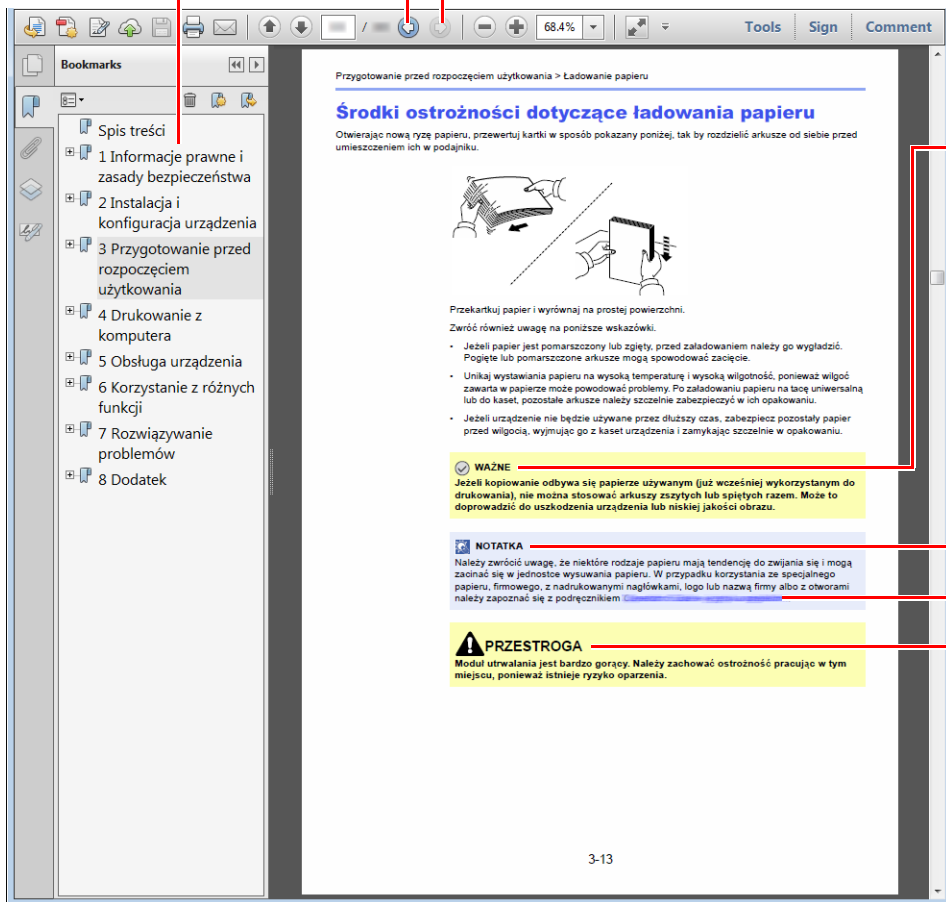

WAŻNE

Oznacza wymogi i ograniczenia dotyczące prawidłowego korzystania z urządzenia oraz zapobiegania uszkodzeniom urządzenia lub mienia.

NOTATKA

Oznacza dodatkowe omówienie i informacje dotyczące wykonywanych operacji.

Patrz

Kliknij podkreślony tekst, aby przeskoczyć do odpowiedniej strony.

PRZESTROGA

Oznacza, że nieuwaga lub niestosowanie się do podanych zaleceń może spowodować obrażenia lub uszkodzenia mechaniczne.

NOTATKA

Elementy wyświetlane w oknie dialogowym programu Adobe Reader zależą od sposobu jego wykorzystywania. Jeżeli ani spis treści, ani narzędzia nie są wyświetlane, patrz pomoc programu Adobe Reader.

Niektóre elementy są oznaczone w tym podręczniku zgodnie z poniższymi oznaczeniami.

Oznaczenie	Opis
[Pogrubienie]	Oznaczenie klawiszy i przycisków.
„Zwykły”	Oznaczenie komunikatów i ustawień.

Oznaczenia stosowane w procedurach obsługi urządzenia

W tym podręczniku obsługi procedurę obsługi przedstawiono następująco:

Rzeczywista procedura	Procedura opisana w tym podręczniku
Wybierz klawisz [System Menu/Counter]. ▼ Wybierz klawisz [▲] lub [▼], aby wybrać pozycję [Ustaw. wspólne]. ▼ Wybierz klawisz [OK].	Klawisz [System Menu/Counter] > klawisz [▲] [▼] > [Ustaw. wspólne] > klawisz [OK]

1 Informacje prawne i zasady bezpieczeństwa

Przed rozpoczęciem użytkowania urządzenia należy zapoznać się z tymi informacjami. Ten rozdział zawiera informacje dotyczące następujących zagadnień:

Powiadomienie	1-2
Konwencje bezpieczeństwa zastosowane w tym podręczniku	1-2
Informacje o Podręczniku obsługi	1-3
Informacje prawne	1-3
WAŻNE INSTRUKCJE BEZPIECZEŃSTWA	1-3
IMPORTANTES MESURES DE SECURITE	1-4
Deklaracja zgodności z Dyrektywami Unii Europejskiej	1-4
Przepisy techniczne dotyczące urządzeń końcowych	1-5
Deklaracja zgodności sieciowej	1-5
Informacja o znakach towarowych	1-6

Powiadomienie

Konwencje bezpieczeństwa zastosowane w tym podręczniku

Rozdziały tego podręcznika oraz części faksu oznaczone symbolami zawierają ostrzeżenia dotyczące zabezpieczeń, które mają chronić użytkownika, inne osoby i znajdujące się w otoczeniu obiekty oraz zapewniać prawidłowe i bezpieczne użytkowanie urządzenia.

 **OSTRZEŻENIE:** Oznacza, że nieuwaga lub niestosowanie się do podanych zaleceń może spowodować poważne obrażenia, a nawet śmierć.

 **PRZESTROGA:** Oznacza, że nieuwaga lub niestosowanie się do podanych zaleceń może spowodować obrażenia lub uszkodzenia mechaniczne.

Symbole

Symbol  wskazuje, że powiązany rozdział zawiera ostrzeżenia dotyczące zabezpieczeń. Wewnątrz symbolu podano określony rodzaj uwagi.

 ... [Ostrzeżenie ogólne]

 ... [Ostrzeżenie o wysokiej temperaturze]

Symbol  wskazuje, że w powiązonym rozdziale zawarto informacje dotyczące zabronionych działań. Rodzaje zabronionych czynności są podane wewnątrz symbolu.

 ... [Ostrzeżenie przed zabronionymi czynnościami]

 ... [Demontaż zabroniony]

Symbol  wskazuje, że powiązany rozdział zawiera informacje dotyczące działań, które muszą być wykonane. Rodzaje tych czynności są określone wewnątrz symbolu.

 ... [Alarm dotyczący czynności obowiązkowej]

 ... [Wyciągnij wtyczkę z gniazda]

 ... [Zawsze podłączaj urządzenie do gniazda sieciowego z uziemieniem]

Jeśli ostrzeżenia w niniejszym podręczniku obsługi są nieczytelne lub jeśli brakuje podręcznika, skontaktuj się z przedstawicielem serwisu w sprawie wymiany podręcznika.

NOTATKA

Ze względu na wprowadzane usprawnienia informacje zawarte w tym podręczniku mogą ulec zmianie bez powiadomienia.

Informacje o Podręczniku obsługi

Niniejszy podręcznik obsługi zawiera informacje dotyczące korzystania z funkcji faksu niniejszego urządzenia.

Przed rozpoczęciem użytkowania urządzenia należy zapoznać się z podręcznikiem obsługi.

Podczas obsługi należy korzystać z podręcznika obsługi urządzenia w celu uzyskania informacji na tematy wymienione poniżej.

Otoczenie
Ostrzeżenia dotyczące obsługi
Ładowanie papieru
Czyszczenie
Wymiana pojemnika z tonerem
Usuwanie awarii
Reagowanie na komunikaty o błędach
Usuwanie zaciętego papieru

Informacje prawne

PRODUCENT NIE PONOSI ODPOWIEDZIALNOŚCI ZA UTRATĘ CZĘŚCI LUB CAŁOŚCI ODBIERANYCH DOKUMENTÓW, JEŚLI POWSTAŁA ONA W WYNIKU USZKODZEŃ SYSTEMU FAKSU, USTEREK, NIEPRAWIDŁOWEJ EKSPLOATACJI LUB DZIAŁANIA CZYNNIKÓW ZEWNĘTRZNYCH, TAKICH JAK PRZERWY W DOSTAWIE ENERGII. DOTYCZY TO RÓWNIEŻ STRAT EKONOMICZNYCH LUB UTRATY ZYSKÓW, SPOWODOWANYCH NIEWYKORZYSTANIEM MOŻLIWOŚCI NA SKUTEK NIEODEBRANIA POŁĄCZEŃ LUB NAGRANYCH W ZWIĄZKU Z TYM WIADOMOŚCI.

WAŻNE INSTRUKCJE BEZPIECZEŃSTWA

Podczas używania sprzętu telefonicznego należy zawsze zachować środki ostrożności, w celu zredukowania ryzyka pożaru, porażenia elektrycznego, uszkodzenia ciała, włączając poniższe:

PRZESTROGA: W celu zmniejszenia ryzyka pożaru, należy używać jedynie przewodu telefonicznego nr.26 AWG lub większego zgodnego z UL, lub certyfikowanego CSA.

- 1 Urządzenia nie należy stosować w pobliżu wody, np. wanny lub umywalki, zlewozmywaka lub zlewu gospodarczego, w wilgotnej piwnicy lub w pobliżu basenu.
- 2 Należy unikać używania telefonu (poza bezprzewodowym) podczas burzy z piorunami. Istnieje niewielkie ryzyko porażenia elektrycznego spowodowanego wyładowaniem atmosferycznym.
- 3 Nie należy zgłaszać wycieku gazu, korzystając z telefonu w pobliżu źródła wycieku.
- 4 Należy stosować wyłącznie przewód zasilania i akumulatory określone w tym podręczniku. Nie należy umieszczać akumulatorów w ogniu, ponieważ mogą eksplodować. Należy sprawdzić przepisy lokalne dotyczące instrukcji usuwania takich elementów.

ZACHOWAĆ TE INSTRUKCJE BEZPIECZEŃSTWA

IMPORTANTES MESURES DE SECURITE

Certaines mesures de sécurité doivent être prises pendant l'utilisation de matériel téléphonique afin de réduire les risques d'incendie, de choc électrique et de blessures. En voici quelques unes:

- 1 Ne pas utiliser l'appareil près de l'eau, p. ex., près d'une baignoire, d'un lavabo, d'un évier de cuisine, d'un bac à laver, dans un sous-sol humide ou près d'une piscine.
- 2 Eviter d'utiliser le téléphone (sauf s'il s'agit d'un appareil sans fil) pendant un orage électrique. Ceci peut présenter un risque de choc électrique causé par la foudre.
- 3 Ne pas utiliser l'appareil téléphonique pour signaler une fuite de gaz s'il est situé près de la fuite.
- 4 Utiliser seulement le cordon d'alimentation et le type de piles indiqués dans ce manuel. Ne pas jeter les piles dans le feu: elles peuvent exploser. Se conformer aux règlements pertinents quant à l'élimination des piles.

CONSERVER CES INSTRUCTIONS



DEKLARACJA ZGODNOŚCI Z DYREKTYWAMI 93/68/EEC, 1999/5/EC i 2009/125/EC

Deklarujemy, przejmując pełną odpowiedzialność, że produkt, którego dotyczy ta deklaracja, jest zgodny z następującymi specyfikacjami:

Urządzenie końcowe (TE);

TBR 21

Wymagania przyłączeniowe dotyczące zatwierdzania na obszarze Europy podłączania urządzeń końcowych do analogowych publicznych komutowanych sieci telefonicznych (z wyłączeniem urządzeń końcowych wspomagających usługi telefonii głosowej), w których adresowanie sieci, jeśli jest zapewnione, wykorzystuje wybieranie dwutonowe wieloczęstotliwościowe (DTMF).

Przepisy techniczne dotyczące urządzeń końcowych

Niniejsze urządzenie końcowe spełnia wymagania następujących norm:

- TBR21
- AN 01R00 Norma AN dla Portugalii
- AN 02R01 Norma AN dla Szwajcarii i Norwegii
- AN 05R01 Norma AN dla Niemiec, Hiszpanii, Grecji, Portugalii i Norwegii
- AN 06R00 Norma AN dla Niemiec, Grecji i Portugalii
- AN 07R01 Norma AN dla Niemiec, Hiszpanii, Portugalii i Norwegii
- AN 09R00 Norma AN dla Niemiec
- AN 10R00 Norma AN dla Niemiec
- AN 11R00 Norma AN dla Portugalii
- AN 12R00 AN dla Hiszpanii
- AN 16R00 Uwaga ogólna
- DE 03R00 Narodowa norma AN dla Niemiec
- DE 04R00 Narodowa norma AN dla Niemiec
- DE 05R00 Narodowa norma AN dla Niemiec
- DE 08R00 Narodowa norma AN dla Niemiec
- DE 09R00 Narodowa norma AN dla Niemiec
- DE 12R00 Narodowa norma AN dla Niemiec
- DE 14R00 Narodowa norma AN dla Niemiec
- ES 01R01 Narodowa norma AN dla Hiszpanii
- GR 01R00 Narodowa norma AN dla Grecji
- GR 03R00 Narodowa norma AN dla Grecji
- GR 04R00 Narodowa norma AN dla Grecji
- NO 01R00 Narodowa norma AN dla Norwegii
- NO 02R00 Narodowa norma AN dla Norwegii
- P 03R00 Narodowa norma AN dla Portugalii
- P 08R00 Narodowa norma AN dla Portugalii

Deklaracja zgodności sieciowej

Producent oświadcza, że urządzenie zostało zaprojektowane do pracy w publicznych komutowanych sieciach telefonicznych w następujących krajach:

- | | | | |
|------------|-----------|----------------|------------------|
| ■Austria | ■Francja | ■Liechtenstein | ■Słowacja |
| ■Belgia | ■Niemcy | ■Litwa | ■Słowenia |
| ■Bułgaria | ■Grecja | ■Luksemburg | ■Hiszpania |
| ■Cypr | ■Węgry | ■Malta | ■Szwecja |
| ■Czechy | ■Islandia | ■Norwegia | ■Szwajcaria |
| ■Dania | ■Irlandia | ■Polska | ■Holandia |
| ■Estonia | ■Włochy | ■Portugalia | ■Wielka Brytania |
| ■Finlandia | ■Łotwa | ■Rumunia | |

Informacja o znakach towarowych

- Microsoft, Windows i Windows Server są zarejestrowanymi znakami towarowymi lub znakami towarowymi firmy Microsoft Corporation w Stanach Zjednoczonych i/lub innych krajach.
- Adobe Acrobat, Adobe Reader i PostScript są znakami towarowymi firmy Adobe Systems, Incorporated.
- IBM i IBM PC/AT są znakami towarowymi firmy International Business Machines Corporation.

Wszystkie pozostałe nazwy firm i produktów użyte w niniejszym podręczniku obsługi są znakami towarowymi lub zastrzeżonymi znakami towarowymi odpowiednich firm. W niniejszym podręczniku nie stosuje się znaków TM i ©.

2 Przed użyciem faksu

Niniejszy rozdział zawiera opisy następujących tematów:

Nazwy i funkcje części	2-2
Urządzenie	2-2
Panel operacyjny	2-4
Metoda obsługi	2-6
Ustawianie daty i godziny	2-7
Wpisywanie informacji o faksie lokalnym	2-8
TTI (Identyfikacja terminalu transmisji)	2-8
Naz. FAKSU lok.	2-8
Lok. iden. FAKSU	2-9
Lokalny nr FAKSU	2-9
Tryb wyb. F.	2-10
Transmisja ECM	2-10
Pocz. pr. trans.	2-10

Nazwy i funkcje części

Urządzenie

W niniejszym rozdziale opisano nazwy części używanych podczas wykorzystywania urządzenia jako faksu. Informacje na temat części wymaganych, gdy wykorzystuje się funkcje inne niż faks, można znaleźć w:

➔ *Podręcznik obsługi urządzenia*

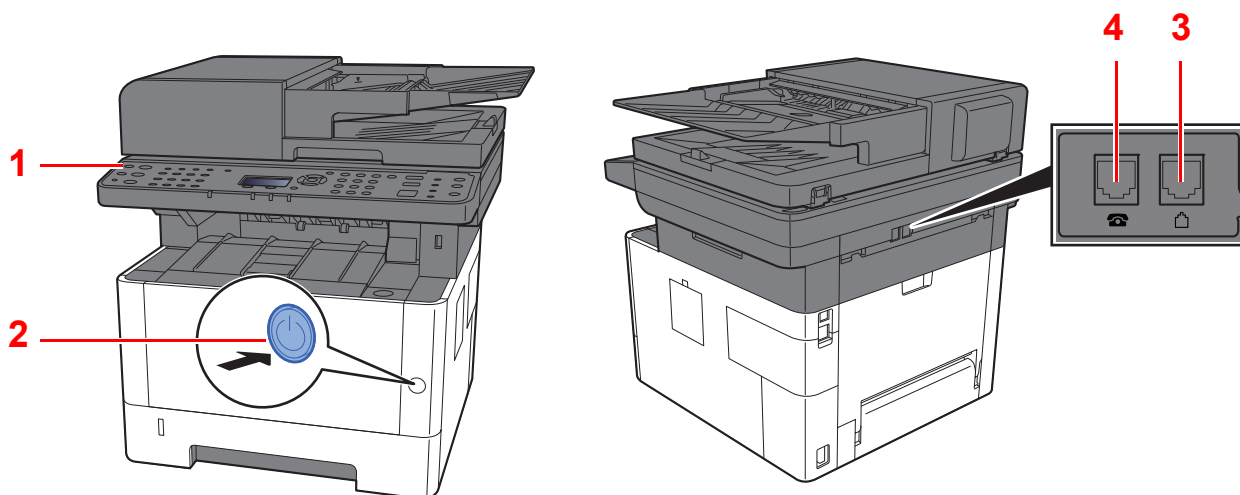

1	Panel operacyjny	Ten panel służy do obsługi faksu.
2	Włącznik zasilania	Ustawić włącznik w pozycji włączonej podczas wykonywania operacji faksowania lub kserowania. Ekran komunikatów zostanie podświetlony.
3	Złącze LINE	Do tego złącza należy podłączyć przewód modułowy linii telefonicznej.
4	Złącze TEL	Do tego złącza należy podłączyć przewód modułowy, jeśli używany jest aparat telefoniczny.

✔ WAŻNE

Automatyczne odbieranie faksów, gdy włącznik zasilania jest wyłączony, nie jest możliwe.

Procesor dokumentów

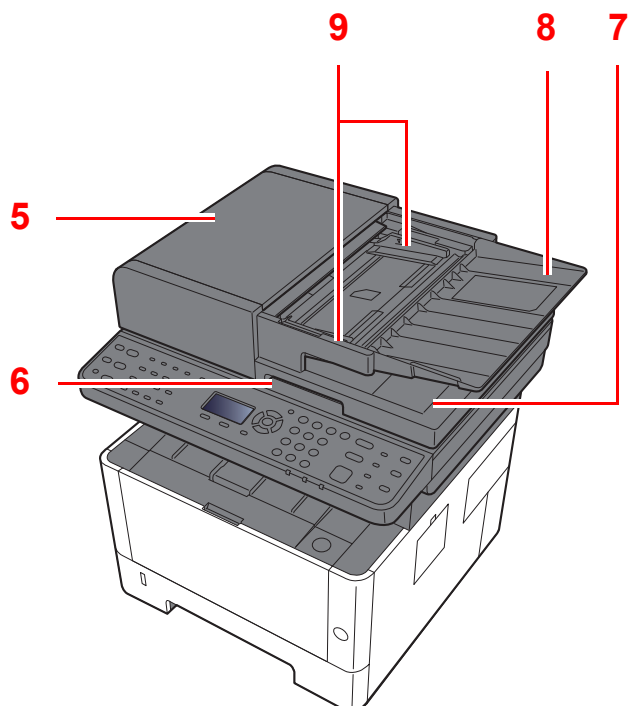

5	Górna pokrywa	Tę pokrywę należy otworzyć w razie zacięcia oryginału w module przetwarzania dokumentów.
6	Uchwyt do otwierania pokrywy	Należy trzymać ten uchwyt podczas otwierania lub zamykania modułu przetwarzania dokumentów.
7	Płyta wydawania oryginałów	Na tę płytę wysuwane są odczytane oryginały.
8	Płyta oryginałów	Na tej płycie należy układać oryginały.
9	Prowadnica szerokości oryginałów	Należy dopasować tę prowadnicę do szerokości oryginału.

Panel operacyjny

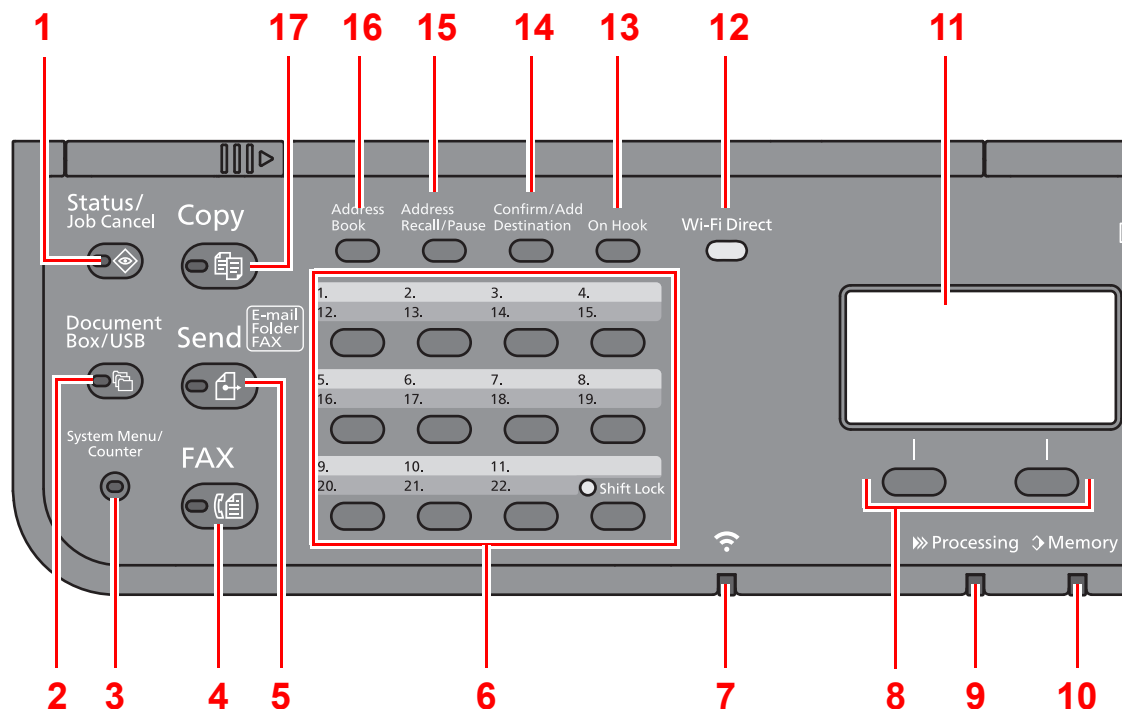

- 1 Klawisz **[Status/Job Cancel]**: Służy do wyświetlania ekranu Status/anulowanie zadania.
- 2 Klawisz **[Document Box/USB]**: Służy do wyświetlania ekranu Skrzynka dok./USB.
- 3 Klawisz **[System Menu/Counter]**: Służy do wyświetlania ekranu Menu systemowe/licznik.
- 4 Klawisz **[FAX]**: Służy do wyświetlania ekranu FAKS.
- 5 Klawisz **[Send]**: Służy do wyświetlania ekranu wysyłania. Można zmienić go na ekran Książka adresowa.
- 6 Klawisze szybkiego dostępu: Służy do uzyskiwania dostępu do miejsca docelowego przypisanego do klawisza szybkiego dostępu.
- 7 Wskaźnik **[Wi-Fi]**^{*1}: Miga w trakcie aktywnego połączenia Wi-Fi.
- 8 Klawisze wyboru: Służą do wyboru menu wyświetlanego w dolnej części wyświetlacza komunikatów.
- 9 Wskaźnik **[Processing]**: Miga w trakcie drukowania lub wysyłania/odbierania.
- 10 Wskaźnik **[Memory]**: Miga, gdy urządzenie korzysta z pamięci własnej, pamięci faksu lub pamięci USB (element ogólnego przeznaczenia).
- 11 Wyświetlacz komunikatów: Służy do wyświetlania menu ustawień, stanu urządzenia i komunikatów o błędzie.
- 12 Klawisz **[Wi-Fi Direct]**^{*1}: Służy do ustawiania Wi-Fi Direct i pokazywania informacji niezbędnych do nawiązania połączenia oraz stanu połączenia.
- 13 Klawisz **[On Hook]**: Służy do przełączania stanu słuchawki między podniesioną a odłożoną podczas ręcznego wysyłania/odbierania faksu.
- 14 Klawisz **[Confirm/Add Destination]**: Służy do potwierdzania lub dodawania miejsca docelowego.
- 15 Klawisz **[Address Recall/Pause]**: Służy do wywoływania danych poprzedniego miejsca docelowego. Służy również do wprowadzania pauzy podczas wpisywania numeru faksu.
- 16 Klawisz **[Address Book]**: Służy do wyświetlania ekranu Książka adresowa.
- 17 Klawisz **[Copy]**: Służy do wyświetlania ekranu Kopiowania.

*1 Tylko modele obsługujące łączność Wi-Fi.

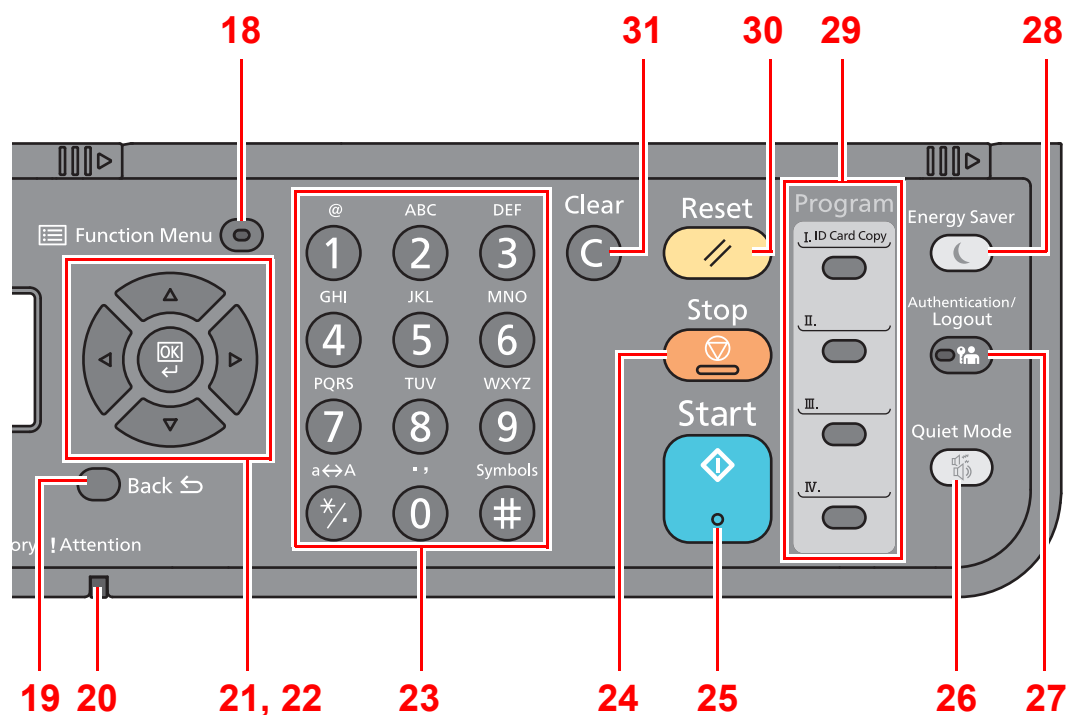

18 Klawisz **[Function Menu]**: Służy do wyświetlania ekranu menu funkcji.

19 Klawisz **[Back]**: Służy do powrotu do poprzedniego elementu.

20 Wskaźnik **[Attention]**: Świeci lub miga w momencie wystąpienia błędu oraz zatrzymania wykonywanej pracy.

21 Przyciski strzałek: Służy do zwiększania lub zmniejszania wartości liczbowych lub wybierania pozycji menu na wyświetlaczu komunikatów. Umożliwia też przesuwanie kursora podczas wprowadzania znaków.

22 Klawisz **[OK]**: Służy do potwierdzania wyboru funkcji lub menu, a także wprowadzonych liczb.

23 Klawisze numeryczne: Służą do wprowadzania liczb i symboli.

24 Klawisz **[Stop]**: Służy do anulowania lub wstrzymania bieżącego zadania.

25 Klawisz **[Start]**: Służy do uruchamiania operacji kopiowania i skanowania oraz wykonywania operacji ustawień.

26 Klawisz **[Quiet Mode]**: Służy do zmniejszania prędkości drukowania w celu zredukowania głośności pracy urządzenia.

27 Klawisz **[Authentication/Logout]**: Służy do uwierzytelniania użytkownika i kończenia operacji bieżącego użytkownika (z wylogowaniem).

28 Klawisz **[Energy Saver]**: Służy do przełączania urządzenia w stan czuwania. Umożliwia wznowienie pracy urządzenia z trybu uśpienia.

29 Klawisze programowalne: Służą do przypisywania lub przywoływania programów.

30 Klawisz **[Reset]**: Służy do przywracania ustawień do wartości domyślnych.

31 Klawisz **[Clear]**: Służy do usuwania wprowadzonych liczb i znaków.

Metoda obsługi

W tym rozdziale opisano sposób obsługi menu ustawień na wyświetlaczu komunikatów.

Wyświetlanie menu i konfigurowanie ustawień

Wybierz klawisz **[System Menu/Counter]** lub klawisz **[Function Menu]**, aby wyświetlić menu ustawień. Wybierz klawisz **[▲]**, klawisz **[▼]**, klawisz **[◀]**, klawisz **[▶]**, klawisz **[OK]** lub klawisz **[Back]**, aby wybrać menu i zmienić ustawienia.

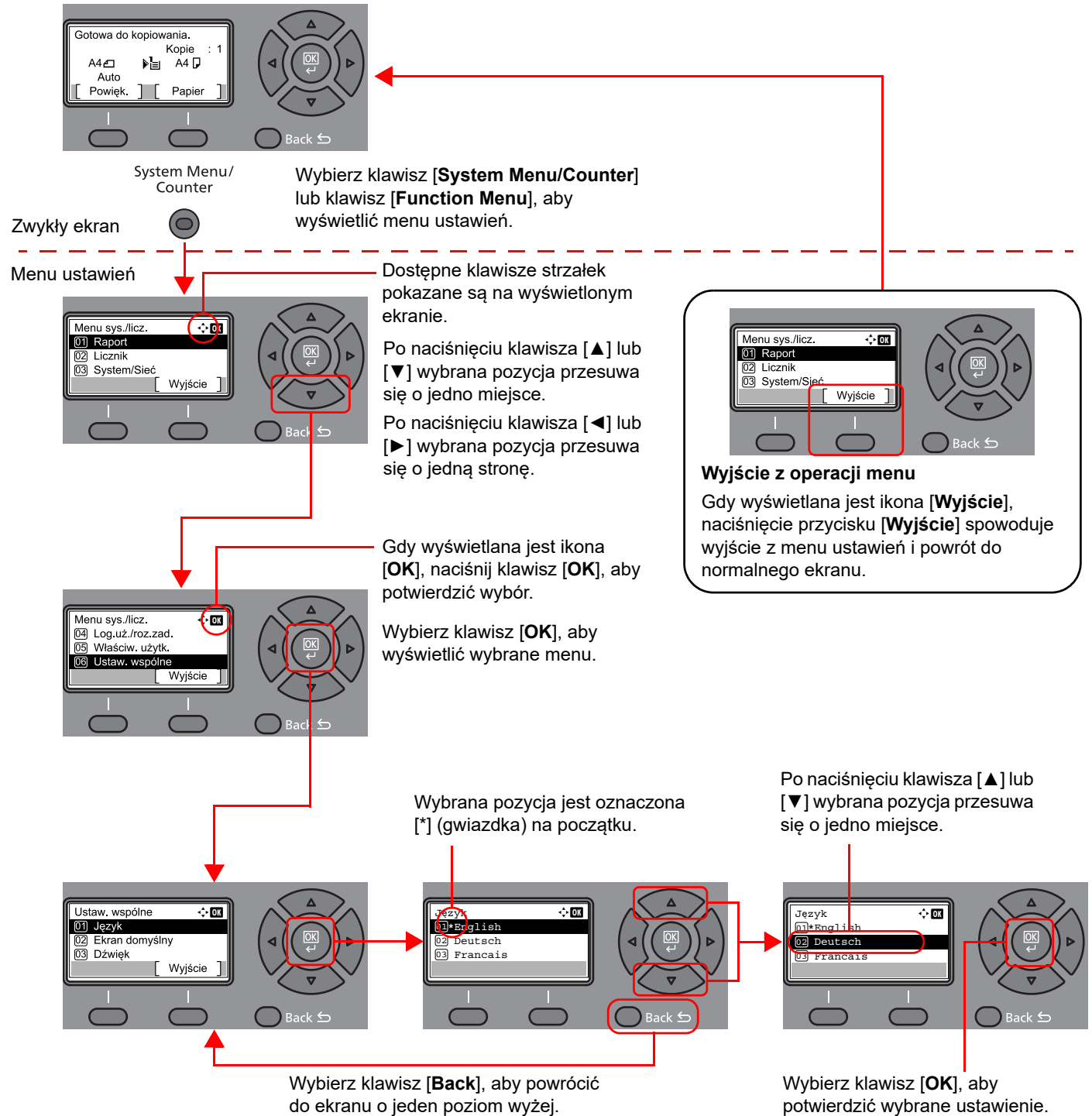

Ustawianie daty i godziny

Można ustawić lokalną datę i godzinę w miejscu instalacji.

W przypadku wysyłania faksu ustawiona data i godzina będą umieszczone w nagłówku faksu. Ustaw datę, godzinę oraz różnicę czasową w stosunku do strefy GMT odpowiednio do strefy, w której urządzenie jest używane.

NOTATKA

Różnicę czasową ustaw przed ustawieniem daty i czasu.

Jeśli zostanie wyświetlony ekran uwierzytelniania użytkownika, zaloguj się przy użyciu użytkownika, który ma uprawnienia do konfigurowania tego ustawienia. Jeśli nie znasz nazwy użytkownika lub hasła logowania, skontaktuj się z administratorem.

1 Wyświetl ekran.

Klawisz [System Menu/Counter] > klawisz [▲] [▼] > [Ustaw. wspólne] > klawisz [OK] > klawisz [▲] [▼] > [Ustawienie daty] > klawisz [OK]

2 Skonfiguruj ustawienia.

Klawisz [▲] [▼] > [Strefa czasowa] > klawisz [OK] > wybierz strefę czasową > klawisz [OK] > klawisz [▲] [▼] > [Data/czas] > klawisz [OK] > ustaw datę/godzinę > klawisz [OK] > klawisz [▲] [▼] > [Format daty] > klawisz [OK] > wybierz format daty > klawisz [OK]

Pozycja	Opis
Strefa czasowa	Pozwala ustawić różnicę czasową względem GMT. Należy wybrać z listy najbliższą lokalizację. Po wybraniu obszaru korzystającego z czasu letniego należy skonfigurować ustawienia czasu letniego.
Data/czas	Ustawianie daty i godziny dla lokalizacji, w której urządzenie jest używane. Jeśli wykonana zostanie akcja Wyślij jako e-mail, ustawione tu data i czas będą wyświetlane w nagłówku. Wartość: Rok (od 2000 do 2037), Miesiąc (od 1 do 12), Dzień (od 1 do 31), Godzina (od 00 do 23), Minuta (od 00 do 59), Sekunda (od 00 do 59)
Format daty	Pozwala wybrać format wyświetlania lat, miesięcy i dni. Rok wyświetlany jest w zapisie zachodnim. Wartość: Miesiąc/Dzień/Rok, Dzień/Miesiąc/Rok, Rok/Miesiąc/Dzień

NOTATKA

Wybierz klawisz [▲] lub [▼], aby wprowadzić numer.

Za pomocą klawiszy [◀] lub [▶] wybierz miejsce wprowadzania danych (pozycja zostanie podświetlona).

Wpisywanie informacji o faksie lokalnym

W tym rozdziale przedstawiono zapisywanie informacji o faksie lokalnym.

TTI (Identyfikacja terminalu transmisji)

Wybór, czy na faksie odbiorcy ma zostać wydrukowana informacja o faksie lokalnym.

1 Wyświetl ekran.

Klawisz [System Menu/Counter] > klawisz [▲] [▼] > [FAKS] > klawisz [OK] > klawisz [▲] [▼] > [Transmisja] > klawisz [OK] > klawisz [▲] [▼] > [TTI] > klawisz [OK]

2 Ustaw opcję TTI.

- 1 Wybierz żądane miejsce wydruku informacji lub opcję [Wył.], aby nie drukować identyfikatora TTI.
- 2 Wybierz klawisz [OK].

Naz. FAKSU lok.

Zapisywanie nazwy faksu lokalnego drukowanej na faksie odbiorcy.

1 Wyświetl ekran.

Klawisz [System Menu/Counter] > klawisz [▲] [▼] > [FAKS] > klawisz [OK] > klawisz [▲] [▼] > [Transmisja] > klawisz [OK] > klawisz [▲] [▼] > [Naz. FAKSU lok.] > klawisz [OK]

2 Ustaw opcję Naz. FAKSU lok.

- 1 Wprowadź nazwę faksu lokalnego.



NOTATKA

Można wprowadzić maksymalnie 32 znaki.

Aby uzyskać szczegółowe informacje na temat wprowadzania znaków, patrz:

➔ [Sposób wpisywania znaków \(strona 7-2\)](#)

- 2 Wybierz klawisz [OK].

Lok. iden. FAKSU

Możliwe jest wprowadzenie identyfikatora faksu lokalnego. Identyfikator ten niekiedy ogranicza podmioty, z którymi można się komunikować. Lokalny identyfikator faksu służy do limitowania transmisji. Szczegółowe informacje na temat identyfikatora faksu lokalnego znaleźć można w:

➔ *FAX Operation Guide (w jęz. angielskim)*

1 Wyświetl ekran.

Klawisz [System Menu/Counter] > klawisz [▲] [▼] > [FAKS] > klawisz [OK] > klawisz [▲] [▼] > [Transmisja] > klawisz [OK] > klawisz [▲] [▼] > [Lok. iden. FAKSU] > klawisz [OK]

2 Wprowadzanie numeru identyfikatora faksu lokalnego

1 Należy wprowadzić identyfikator FAKSU lokalnego.



NOTATKA

Można wprowadzić numer czterocyfrowy.

Wybierz klawisz [▲] lub [▼] lub klawisze numeryczne, aby wprowadzić numer.

2 Wybierz klawisz [OK].

Lokalny nr FAKSU

Zapisywanie numeru faksu lokalnego drukowanego na faksie odbiorcy.

1 Wyświetl ekran.

Klawisz [System Menu/Counter] > klawisz [▲] [▼] > [FAKS] > klawisz [OK] > klawisz [▲] [▼] > [Transmisja] > klawisz [OK] > klawisz [▲] [▼] > [Lokalny nr FAKSU] > klawisz [OK]

2 Wprowadzanie lokalnego numeru faksu

1 Należy wprowadzić numer faksu lokalnego.



NOTATKA

Numer faksu lokalnego może zawierać maksymalnie 20 cyfr.

Wprowadź numer za pomocą klawiatury numerycznej.

Wybierz klawisze [*/.] na klawiaturze numerycznej, aby wprowadzić znak „+”.

2 Wybierz klawisz [OK].

Tryb wyb. F.

Wybór trybu wybierania zgodnie z rodzajem linii.



NOTATKA

To ustawienie jest wyświetlane tylko w wybranych regionach.

1 Wyświetl ekran.

Klawisz [System Menu/Counter] > klawisz [▲] [▼] > [FAKS] > klawisz [OK] > klawisz [▲] [▼] > [Transmisja] > klawisz [OK] > klawisz [▲] [▼] > [Tryb wyb. F.] > klawisz [OK]

2 Ustaw opcję Tryb wyb. F.

[Ton(DTMF)] lub [Impuls(10P/S)] > klawisz [OK]

Transmisja ECM

Można określić, czy ECM transmisji będzie wykonywane. ECM jest określonym przez ITU-T (Międzynarodowy Związek Telekomunikacyjny) trybem komunikacji, w którym po wystąpieniu błędu dane są przesyłane ponownie. Faksy obsługujące tryb ECM sprawdzają podczas komunikacji transmisję pod kątem błędów, co pozwala uniknąć zniekształceń obrazu wskutek zakłóceń na linii lub innych powodów.



NOTATKA

W przypadku występowania dużej ilości zakłóceń na linii po wybraniu ustawienia [Wył.] komunikacja może trwać nieco dłużej.

1 Wyświetl ekran.

Klawisz [System Menu/Counter] > klawisz [▲] [▼] > [FAKS] > klawisz [OK] > klawisz [▲] [▼] > [Transmisja] > klawisz [OK] > klawisz [▲] [▼] > [Transmisja ECM] > klawisz [OK]

2 Skonfiguruj ustawienia.

[Wł.] lub [Wył.] > klawisz [OK]

Pocz. pr. trans.

Można ustawić początkową prędkość transmisji. Jeżeli warunki komunikacji są bardzo niekorzystne, faks może nie zostać prawidłowo przesłany. W takiej sytuacji należy ustawić mniejszą prędkość początkową transmisji.



NOTATKA

Standardowo należy stosować ustawienie domyślne.

1 Wyświetl ekran.

Klawisz [System Menu/Counter] > klawisz [▲] [▼] > [FAKS] > klawisz [OK] > klawisz [▲] [▼] > [Transmisja] > klawisz [OK] > klawisz [▲] [▼] > [Pocz. pr. trans.] > klawisz [OK]

2 Skonfiguruj ustawienia.

[9600b/s], [14400b/s] lub [33600b/s] > klawisz [OK]

3 Wysyłanie faksów

Niniejszy rozdział zawiera opisy następujących tematów:

Podstawowa procedura transmisji	3-2
Stosowanie funkcji ponownego wybierania	3-3
Sprawdzanie stanu wysyłania	3-4
Anulowanie transmisji do pamięci (podczas skanowania oryginałów)	3-4
Anulowanie transmisji do pamięci (podczas komunikacji)	3-4
Anulowanie transmisji (zrywanie komunikacji)	3-5
Metody wprowadzania miejsca docelowego	3-6
Wprowadzanie numeru faksu miejsca docelowego za pomocą klawiszy numerycznych	3-6
Wybór miejsca docelowego z książki adresowej	3-8
Wybór miejsca docelowego z historii miejsc docelowych	3-8
Sprawdzanie i edytowanie miejsc docelowych	3-9
Wybieranie za pomocą klawiszy szybkiego dostępu	3-10
Rozsyłanie	3-11
Logowanie/Wylogowywanie	3-13
Logowanie przy włączonym administrowaniu użytkownikami	3-13
Logowanie przy włączonym rozliczaniu zadań	3-14

Podstawowa procedura transmisji

1 Wybierz klawisz [FAX].

Zostaje wyświetlony podstawowy ekran funkcji faksu.

2 Umieść oryginały.

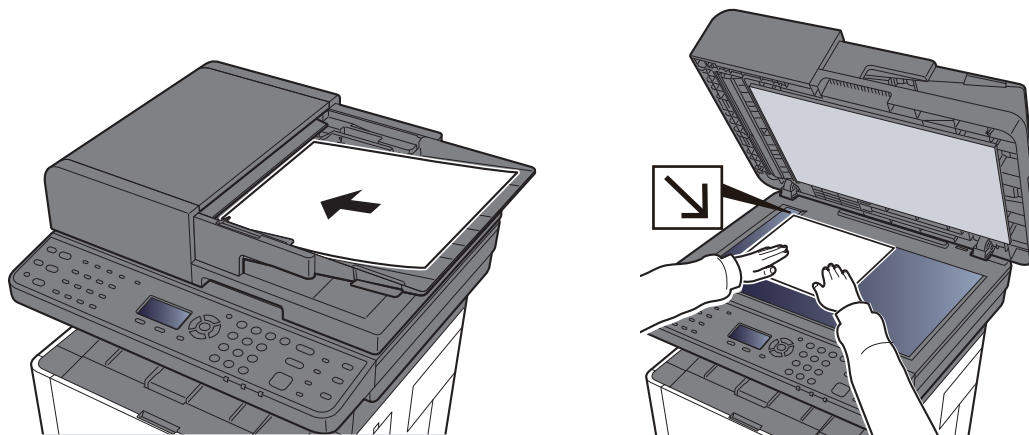

Informacje na temat umieszczania oryginałów znaleźć można w:

➔ *Podręcznik obsługi urządzenia*

3 Klawisz [▲] [▼] > [FAKS] > klawisz [OK]

4 Wybierz sposób transmisji.

Dostępne są dwa sposoby transmisji: transmisja z pamięci i transmisja bezpośrednia.

Transmisja do pamięci: Oryginał zostaje zeskanowany do pamięci przed rozpoczęciem połączenia. Transmisja do pamięci to ustawienie domyślne.

Transmisja bezpośrednia: Zostaje wybrany numer miejsca docelowego i połączenie rozpoczyna się przed zeskanowaniem oryginału.

➔ *Patrz FAX Operation Guide (w jęz. angielskim).*

5 Określ miejsce docelowe.

Określ miejsce docelowe transmisji.

➔ [Metody wprowadzania miejsca docelowego \(strona 3-6\)](#)

6 Wybór funkcji.

Wybierz klawisz [Function Menu], a następnie ustaw funkcje transmisji, których można używać.

➔ *Patrz FAX Operation Guide (w jęz. angielskim).*

7 Rozpoczęcie wysyłania.

Naciśnij klawisz **[Start]**.

Po zakończeniu skanowania rozpoczyna się transmisja.

Oryginały umieszczone w module przetwarzania dokumentów

Po zeskanowaniu i zapisaniu w pamięci oryginałów umieszczonych w module przetwarzania dokumentów wybierany jest numer odbiorcy.

Oryginały umieszczone na powierzchni szyby

Po zeskanowaniu i zapisaniu w pamięci oryginałów umieszczonych na powierzchni szyby wybierany jest numer odbiorcy.



NOTATKA

W przypadku wybrania funkcji skanowania ciągłego można zeskanować kolejną stronę po zapisaniu poprzedniej w pamięci. Po zeskanowaniu każdej strony należy wykonać działanie zezwolenia na kontynuowanie skanowania ciągłego, a po zapisaniu wszystkich oryginałów do pamięci wybierany jest numer odbiorcy.

➔ Patrz *FAX Operation Guide* (w jęz. angielskim).

Stosowanie funkcji ponownego wybierania

Wybieranie ponowne to funkcja umożliwiająca ponowny wybór ostatnio wprowadzonego numeru.

Funkcję można wykorzystać w przypadku braku odpowiedzi ze strony systemu odbiorcy na próbę przesłania faksu. Aby wysłać faks do tego samego odbiorcy, wybierz klawisz **[Address Recall/Pause]**, co umożliwi wybranie z listy miejsc docelowych odbiorcy, którego numer był ostatnio wybierany.

1 Klawisz **[FAX]** > klawisz **[Address Recall/Pause]**

2 Naciśnij klawisz **[Start]**.

Rozpocznie się transmisja.



NOTATKA

Dane przywołania zostaną anulowane w następujących przypadkach.

- Po wyłączeniu zasilania.
- Po wysłaniu kolejnego faksu (zarejestrowane zostają nowe dane przywołania).
- Po wylogowaniu.

Sprawdzanie stanu wysyłania

1 Wybierz klawisz **[Status/Job Cancel]**.

2 Wyświetl ekran **Stan zad. wys.**

Klawisz **[▲]** **[▼]** > **[Stan zad. wys.]** > klawisz **[OK]**
Wyświetl ekran **Stan zad. wys.**

3 Sprawdź szczegóły zadania transmisji.

1 Wybierz zadanie, które chcesz sprawdzić.

2 **[Menu]** > klawisz **[▲]** **[▼]** > **[Szczegóły]** > klawisz **[OK]**

3 Sprawdź szczegóły zadania.

4 Wybierz klawisz **[OK]** po zakończeniu sprawdzania zadania.

Anulowanie transmisji do pamięci (podczas skanowania oryginałów)

1 Wybierz klawisz **[Stop]**.

Aby anulować skanowanie oryginałów podczas transmisji do pamięci, wybierz klawisz **[Stop]** na panelu operacyjnym.

Skanowanie oryginałów zostanie przerwane, a oryginały zostaną wysunięte. Jeżeli oryginały pozostaną w module przetwarzania dokumentów, wyjmij je z tacy wydawania oryginałów.

Anulowanie transmisji do pamięci (podczas komunikacji)



NOTATKA

Nawet jeśli transmisja została anulowana, istnieje możliwość, że strony zeskanowane przed operacją anulowania zostały wysłane do odbiorcy. Należy dowiedzieć się u odbiorcy, czy doszło do omyłkowego przesłania stron.

1 Wybierz klawisz **[Stop]**.

2 Wyświetl ekran listy anulowania zadań wysyłania.

[Anul. zad. wys.] > klawisz **[OK]**
Wyświetl ekran listy anulowania zadań wysyłania.

3 Anuluj transmisję.

1 Wybierz zadanie do anulowania.

2 **[Menu]** > klawisz **[▲]** **[▼]** > **[Anulowanie zad.]** > klawisz **[OK]** > **[Tak]**
Wybrane zadanie zostanie usunięte.

Anulowanie transmisji (zrywanie komunikacji)

Opisana poniżej procedura służy do przerywania transmisji i zatrzymywania wysyłania/odbierania.

1 Wybierz klawisz **[Status/Job Cancel]**.

2 Przerwij komunikację.

1 **[FAKS]** > klawisz **[OK]**

2 Sprawdź status komunikacji.

3 Wybierz pozycję **[Li. wył.]**.

Po przerwaniu komunikacji transmisja zostaje zatrzymana.



NOTATKA

Aby uzyskać informacje na temat anulowania transmisji bezpośredniej, transmisji opóźnionej lub transmisji w trybie odpytywania, przejdź do sekcji poświęconej tej funkcji.

Aby anulować transmisję bezpośrednią, patrz:

➔ *FAX Operation Guide (w jęz. angielskim)*

Aby anulować transmisję opóźnioną lub wysłać faks poprzez transmisję natychmiastową, patrz:

➔ *FAX Operation Guide (w jęz. angielskim)*

Aby anulować transmisję w trybie odpytywania, patrz:

➔ *FAX Operation Guide (w jęz. angielskim)*

Metody wprowadzania miejsca docelowego

Wprowadzanie numeru faksu miejsca docelowego za pomocą klawiszy numerycznych

Poniżej opisano procedurę wprowadzania numeru faksu miejsca docelowego za pomocą klawiszy numerycznych.

 **NOTATKA**
Jeżeli dla opcji **[Poz. doc. (faks)]** wybrano ustawienie **[Zabroń]**, nie można wprowadzić numeru faksu bezpośrednio. Wybierz miejsce docelowe z książki adresowej lub za pomocą klawisza szybkiego dostępu.

➔ Patrz *FAX Operation Guide* (w jęz. angielskim).

1 Klawisz **[FAX]** > klawisz **[▲]** **[▼]** > **[FAKS]** > klawisz **[OK]**

2 Wprowadź numer faksu odbiorcy.

 **NOTATKA**
Można wprowadzić maks. 64 znaki.
Wprowadź numer za pomocą klawiatury numerycznej.

Klawisz	Opis
Klawisz [Address Recall/Pause]	Wybór klawisza [Address Recall/Pause] powoduje dodanie trzysekundowej przerwy podczas wybierania numeru. Metody tej można użyć na przykład podczas wybierania numeru odbiorcy na linii zewnętrznej, aby wstawić pauzę przed ponownym wybraniem określonego numeru.

3 Wybierz ustawienia transmisji.

Można skonfigurować komunikację z użyciem adresu pomocniczego, transmisję szyfrowaną, początkową prędkość transmisji i ECM.

- 1 Wybierz pozycję [**Szczegó!**].
- 2 Wybierz element, dla którego mają być zmienione ustawienia, a następnie wybierz pozycję [**Edytuj**] lub [**Zmień**].

Klawisz	Opis
Adres pomocniczy	Ustawienie umożliwia transmisję przy użyciu adresu pomocniczego. ➔ Patrz <i>FAX Operation Guide</i> (w jęz. angielskim).
Transmisja szyfrowana	Ustawienie umożliwia stosowanie szyfrowanej transmisji danych. ➔ Patrz <i>FAX Operation Guide</i> (w jęz. angielskim).
Pocz. pr. trans.	Ustawienie umożliwia zmianę początkowej prędkości transmisji. Do wyboru są trzy prędkości: 33600 b/s, 14000 b/s i 9600 b/s.  NOTATKA Standardowo należy stosować ustawienie domyślne.
ECM	ECM jest określonym przez ITU-T (Międzynarodowy Związek Telekomunikacyjny) trybem komunikacji, w którym po wystąpieniu błędu dane są przesyłane ponownie. Faksy obsługujące tryb ECM sprawdzają podczas komunikacji transmisję pod kątem błędów, co pozwala uniknąć zniekształceń obrazu wskutek zakłóceń na linii lub innych powodów.

- 3 Wybierz klawisz [**OK**].

4 Wybierz klawisz [OK].

Wprowadź miejsce docelowe jest zakończone.



NOTATKA

Jeżeli wybrano ustawienie [**Wi.**] dla opcji [**Spr. nowe m. do.**], wyświetlony zostanie ekran potwierdzenia dla wprowadzonego numeru FAKSU. Ponownie wprowadź ten sam numer faksu i wybierz klawisz [**OK**].

➔ *Podręcznik obsługi urządzenia*

Potem można wprowadzić kolejny numer faksu.

➔ [Rozsyłanie \(strona 3-11\)](#)

W ramach jednego zadania oprócz faksu można wysłać wiadomość e-mail lub folder (transmisja SMB/FTP).

➔ *Podręcznik obsługi urządzenia*

Wybór miejsca docelowego z książki adresowej

NOTATKA

Aby uzyskać więcej informacji na temat zapisywania miejsc docelowych w książce adresowej, patrz:

➔ [FAX Operation Guide \(w jęz. angielskim\)](#)

Aby znaleźć szczegółowe informacje na temat zewnętrznej książki adresowej, patrz:

➔ [Embedded Web Server RX User Guide](#)

1 Klawisz [FAX] > klawisz [Address Book]

2 Wybierz miejsce docelowe.

NOTATKA

Aby sprawdzić informacje na temat miejsc docelowych, należy wybrać [Menu] > [Szczegóły] > klawisz [OK].

Szukanie miejsc docelowych

Miejsce docelowe można wyszukać według nazwy.

1 [Menu] > klawisz [▲] [▼] > [Znajdź(nazwa)] > klawisz [OK]

2 Wprowadź szukane znaki za pomocą klawiatury numerycznej.

NOTATKA

Aby uzyskać szczegółowe informacje na temat wprowadzania znaków, patrz:

➔ [Sposób wpisywania znaków \(strona 7-2\)](#)

3 Wybierz klawisz [OK].
Wyświetlane jest wyszukiwane miejsce docelowe.

3 Wybierz klawisz [OK].

Aby wysłać do wielu miejsc docelowych, powtórz czynności z punktów od 2 do 3. Istnieje możliwość wysłania do 100 miejsc docelowych naraz.

NOTATKA

Aby sprawdzić lub zmienić wybrane miejsce docelowe, patrz:

➔ [Sprawdzanie i edytowanie miejsc docelowych \(strona 3-9\)](#)

Wybór miejsca docelowego z historii miejsc docelowych

Po wysłaniu faksu za pomocą tego urządzenia miejsce docelowe jest zapisywane w historii. Możesz wybrać miejsce docelowe z historii.

1 Klawisz [FAX] > klawisz [▲] [▼] > [Hist. m. docel.] > klawisz [OK]

2 Klawisz [▲] [▼] > wybierz miejsce docelowe > klawisz [OK]

Sprawdzanie i edytowanie miejsc docelowych

Można sprawdzić wybrane miejsce docelowe i edytować je.

1 Klawisz [FAX] > klawisz [Confirm/Add Destination]

2 Sprawdź miejsce docelowe.

- 1 Wybierz miejsce docelowe, które ma być sprawdzone, i naciśnij klawisz [OK].
- 2 Klawisz [▲] [▼] > [Szczeg.Edycja] > klawisz [OK]
Zostaną wyświetlone informacje o miejscu docelowym.



NOTATKA

Aby sprawdzić informacje na temat miejsc docelowych, należy wybrać [Szczegół].

- 3 Wybierz klawisz [OK] po zakończeniu sprawdzania miejsca docelowego.

3 Zmień numer faksu.

- 1 Wybierz miejsce docelowe, dla którego ma być zmieniony numer faksu, wybierz klawisz [OK].
- 2 Klawisz [▲] [▼] > [Szczeg.Edycja] > klawisz [OK]
- 3 Ponownie wprowadź numer faksu za pomocą klawiatury numerycznej.



NOTATKA

Aby edytować miejsce docelowe zarejestrowane w książce adresowej lub w obszarze klawiszy szybkiego dostępu, patrz:

➔ *FAX Operation Guide (w jęz. angielskim)*

- 4 Wybierz klawisz [OK].

4 Dodaj miejsce docelowe (podczas wprowadzania numeru faksu za pomocą klawiszy numerycznych).

- 1 Wybierz pozycję [Dodaj].
- 2 Wprowadź numer faksu odbiorcy za pomocą klawiszy numerycznych.



NOTATKA

Aby znaleźć więcej informacji na temat wprowadzania numeru faksu za pomocą klawiatury numerycznej, patrz:

➔ [Wprowadzanie numeru faksu miejsca docelowego za pomocą klawiszy numerycznych \(strona 3-6\)](#)

- 3 Wybierz klawisz [OK].

5 Usuń miejsce docelowe.

- 1 Wybierz miejsce docelowe, które ma być usunięte, i naciśnij klawisz [OK].
- 2 [Usuń] > klawisz [OK] > [Tak]
Zostanie wyświetlony komunikat [Ukończone] i miejsce docelowe zostanie usunięte.

6 Zakończ procedurę.

Wybierz pozycję [Zakończ].

Wybieranie za pomocą klawiszy szybkiego dostępu



NOTATKA

Aby znaleźć więcej informacji na temat dodawania klawiszy szybkiego dostępu, patrz:

➔ *FAX Operation Guide (w jęz. angielskim)*

1 Wybierz klawisz [FAX].

2 Wybierz klawisz szybkiego dostępu odpowiadający zarejestrowanemu miejscu docelowemu.

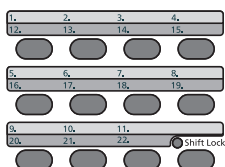

Klawisze szybkiego dostępu od 12 do 22 należy wybierać po przełączeniu wskaźnika [Shift Lock] przez wybór klawisza [Shift Lock].

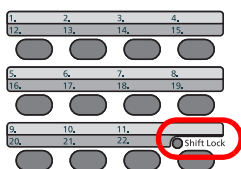

Rozsyłanie

Funkcja umożliwia przesyłanie tych samych oryginałów do wielu różnych miejsc docelowych w trakcie jednej operacji. Urządzenie przechowuje (zapamiętuje) tymczasowo w pamięci oryginały przeznaczone do przesłania i automatycznie powtarza wybieranie numeru i transmisję do wybranych miejsc docelowych.

NOTATKA

Korzystając z grupy jako odbiorcy, można przesłać oryginały do 100 miejsc docelowych w trakcie jednej operacji. Funkcji tej można używać w połączeniu z komunikacją z użyciem adresu pomocniczego i transmisją opóźnioną. Gdy wybrano transmisję bezpośrednią, w czasie transmisji przekształca się ona w transmisję z pamięci.

- 1 Wybierz klawisz [FAX].
- 2 Określ miejsce docelowe.

Wprowadź numer faksu.

NOTATKA

Jeżeli dla opcji [Poz. doc. (faks)] wybrano ustawienie [Zabroń], nie można wprowadzić numeru faksu bezpośrednio. Wybierz miejsce docelowe z książki adresowej lub za pomocą klawisza szybkiego dostępu.

➔ Patrz *FAX Operation Guide* (w jęz. angielskim).

- 1 Wprowadź numer faksu odbiorcy.

NOTATKA

Można wprowadzić maks. 64 znaki.

Wprowadź numer za pomocą klawiatury numerycznej.

Klawisz	Opis
Klawisz [Address Recall/Pause]	Wybór klawisza [Address Recall/Pause] powoduje dodanie trzysekundowej przerwy podczas wybierania numeru. Metody tej można użyć na przykład podczas wybierania numeru odbiorcy na linii zewnętrznej, aby wstawić pauzę przed ponownym wybraniem określonego numeru.

- 2 Wybierz klawisz [OK].
Można wprowadzić inny numer faksu.

NOTATKA

Jeżeli wybrano ustawienie [Wi.] dla opcji [Spr. nowe m. do.], wyświetlony zostanie ekran potwierdzenia dla wprowadzonego numeru FAKSU. Ponownie wprowadź ten sam numer faksu i wybierz klawisz [OK].

➔ *Podręcznik obsługi urządzenia*

Wybierz miejsce docelowe z książki adresowej

- 1 Wybierz klawisz **[Address Book]**.
- 2 Wybierz miejsce docelowe.
- 3 Wybierz klawisz **[OK]**.
Aby dodać miejsce docelowe, powtórz czynności z punktów od 2 do 3.



NOTATKA

Szczegółowe informacje na temat książki adresowej znaleźć można w:

➔ [Wybór miejsca docelowego z książki adresowej \(strona 3-8\)](#)

Wybierz miejsce docelowe za pomocą klawisza szybkiego dostępu

Wybierz wszystkie klawisze szybkiego dostępu, do których przypisano żądane miejsca docelowe.



NOTATKA

Szczegółowe informacje na temat klawisza szybkiego dostępu znaleźć można w:

➔ [Wybieranie za pomocą klawiszy szybkiego dostępu \(strona 3-10\)](#)

- 3 **Gdy wybrane zostaną wszystkie miejsca docelowe, naciśnij klawisz [Start].**

Logowanie/Wylogowywanie

Logowanie przy włączonym administrowaniu użytkownikami

Jeżeli włączone jest administrowanie użytkownikami, należy wprowadzić identyfikator i hasło użytkownika, aby skorzystać z urządzenia.

Logowanie

1 Wprowadź nazwę logowania.

- 1 Jeżeli poniższy ekran jest wyświetlany w czasie wykonywania czynności, wybierz klawisz [OK], gdy wybrana jest kolumna do wprowadzania nazwy logowania.

NOTATKA

- Jeżeli jako metodę uwierzytelniania użytkownika ustawiono [Uwierz. sieciowe], wyświetlane jest [Menu]. Wybierz [Menu] i wybierz [Typ logowania]. Możesz teraz wybrać miejsce uwierzytelniania: [Uwierz. lokalne.] lub [Uwierz. sieciowe].
- Wybierz [Menu] i wybierz [Domena], aby wybierać spośród zarejestrowanych domen.

- 2 Wprowadź nazwę logowania za pomocą klawiatury numerycznej i wybierz przycisk [OK].

NOTATKA

Jeżeli funkcja „Operacja logow.” odbywa się przy pomocy polecenia [Wybierz znak], pojawi się ekran wprowadzania znaków, które należy wybrać z obszaru wyświetlania komunikatów.

➔ *Podręcznik obsługi urządzenia*

➔ [Sposób wpisywania znaków \(strona 7-2\)](#)

2 Wprowadź hasło logowania.

- 1 Wybierz hasło logowania, a potem wybierz klawisz [OK].
- 2 Wprowadź Hasło logowania i wybierz klawisz [OK].
➔ [Sposób wpisywania znaków \(strona 7-2\)](#)

3 Wybierz pozycję [Logow.].

Wylogowanie

Authentication/
Logout



Aby wylogować się z urządzenia, naciśnij klawisz [Authentication/Logout] w celu wyświetlenia ekranu wprowadzania nazwy logowania i hasła logowania.

Użytkownicy są automatycznie wylogowywani w następujących sytuacjach:

- gdy urządzenie wchodzi w tryb uśpienia,
- gdy włączone jest automatyczne resetowanie panelu.

Logowanie przy włączonym rozliczaniu zadań

Jeśli włączone jest rozliczanie zadań, należy wprowadzić identyfikator konta, aby skorzystać z urządzenia.

Logowanie

Na ekranie wprowadzania identyfikatora konta wprowadź ID konta za pomocą klawiszy numerycznych i wybierz klawisz **[OK]**.



NOTATKA

- Jeżeli wprowadzono nieprawidłowy znak, należy wybrać klawisz **[Clear]** i ponownie wprowadzić identyfikator konta.
- Jeśli wprowadzony identyfikator konta nie odpowiada zarejestrowanemu identyfikatorowi, pojawi się dźwięk ostrzegawczy, a logowanie się nie powiedzie. Należy wprowadzić poprawny identyfikator konta.
- Wybierając pozycję **[Licznik]**, można sprawdzić liczbę wydrukowanych i zeskanowanych stron.

Wylogowanie

Authentication/
Logout



Po zakończeniu operacji wybierz klawisz **[Authentication/Logout]**, aby powrócić do ekranu wprowadzania identyfikatora konta.

4 Odbiór faksów

Niniejszy rozdział zawiera opisy następujących tematów:

Odbiór faksów	4-2
Metoda odbioru	4-2
Konfigurowanie metody odbioru	4-2
Automatyczny odbiór	4-3
Przeływ automatycznego odbioru	4-3
Anulowanie transmisji (zrywanie komunikacji)	4-3
Odbiór ręczny	4-4
Przeływ ręcznego odbioru	4-4
Funkcje odbioru faksów	4-5
Data/godzina odbioru	4-5
Druk 2 w 1	4-5
Druk. ciągle	4-6
Druk dwustronny	4-6

Odbiór faksów

W przypadku użytkowania tego urządzenia jako faksu, który nie odbiera połączeń telefonicznych, należy skonfigurować urządzenie do automatycznego odbioru. Podczas odbierania faksów nie trzeba wykonywać specjalnych czynności.

Metoda odbioru

Poniżej wymieniono metody odbierania faksów w urządzeniu.

- Auto (Normalny)
- Auto (FAKS/TEL) (Patrz [5-2](#)).
- Auto (sekretarka) (Patrz [5-4](#)).
- Ręczny (Patrz [4-4](#)).

Konfigurowanie metody odbioru

1 Wyświetl ekran.

Klawisz [System Menu/Counter] > klawisz [▲] [▼] > [FAKS] > klawisz [OK] > klawisz [▲] [▼] > [Odbiór] > klawisz [OK] > klawisz [▲] [▼] > [Ustaw. odbioru] > klawisz [OK]

2 Wybierz metodę odbioru.

- 1 Wybierz metodę odbioru.

Aby wybrać automatyczny odbiór faksów, naciśnij [Auto(Normalny)].

- 2 Wybierz klawisz [OK].

Automatyczny odbiór

Przeływ automatycznego odbioru

1 Rozpocznie się odbiór.

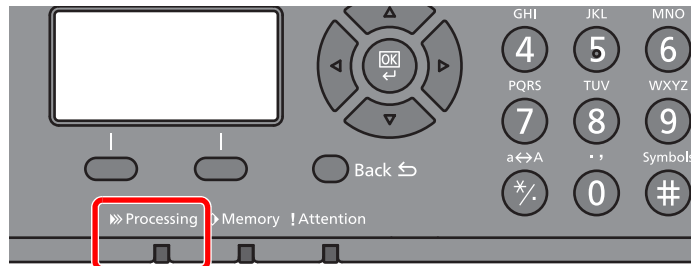

Po nadejściu faksu miga wskaźnik **[Processing]** i odbiór rozpoczyna się automatycznie.



NOTATKA

Gdy do urządzenia podłączony jest telefon (produkt dostępny w sprzedaży), odbiór rozpoczyna się po dzwonku telefonu.

Liczbę dzwonek można zmienić.

➔ Patrz *FAX Operation Guide* (w jęz. angielskim).

Odbiór do pamięci

Jeżeli urządzenie nie może drukować faksu z powodu braku lub zacięcia papieru, to tymczasowo zapisuje nadesłane oryginały do pamięci na obraz. Drukowanie rozpocznie się, gdy tylko będzie to możliwe.

Możliwa do zapisania liczba stron zależy od rodzaju stron. Z reguły zapisanych może zostać około 256 lub więcej stron formatu A4 w normalnej rozdzielczości.

Podczas odbioru do pamięci na ekranie Stan, w obszarze Drukowanie zadań wyświetlane są zadania wydruku odebranych faksów. Aby wydrukować odebrane oryginały, włóż papier do szuflady lub wyjmij zacięty papier.

Informacje na temat ekranu stanu znaleźć można w:

➔ *Podręcznik obsługi* urządzenia

2 Wydruk odebranych faksów

Odebrane fakсы są drukowane na tacę wewnętrzną, drukiem do dołu.

Anulowanie transmisji (zrywanie komunikacji)

Wykonaj poniższą procedurę, aby anulować odbieranie faksów poprzez odłączenie urządzenia od linii telefonicznej podczas komunikacji.

1 Wybierz klawisz [Status/Job Cancel].

2 Przerwij komunikację.

Klawisz [▲] [▼] > [FAKS] > klawisz [OK] > [Li. wył.]
Po przerwaniu komunikacji odbiór zostaje zatrzymany.

Odbiór ręczny

Ta metoda umożliwia odbiór faksów przez wybór pozycji [**Odbiór ręcz.**] po potwierdzeniu nawiązania połączenia telefonicznego z nadawcą.

NOTATKA

Aby użyć odbioru ręcznego, należy podłączyć słuchawkę (dostępną w sprzedaży) do urządzenia i zmienić tryb odbioru na odbiór ręczny. Aby znaleźć więcej informacji na temat zmiany trybu na ręczny, patrz:

➔ *FAX Operation Guide* (w jęz. angielskim)

Podłączenie aparatu telefonicznego do urządzenia umożliwia rozmowę z nadawcą przed odebraniem od niego oryginałów.

➔ [Odbiór ręczny \(strona 5-7\)](#)

[Funkcja zdalnego przełączania \(strona 5-8\)](#)

Przebieg ręcznego odbioru

1 Telefon dzwoni.

Przy połączeniu przychodzącym telefon podłączony do urządzenia dzwoni.

2 Podnieś słuchawkę.

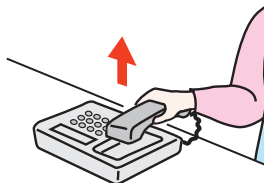

Podnieś słuchawkę telefonu.

3 Sprawdź, czy linia telefoniczna została połączona z faksem systemu wysyłającego.

Jeżeli miejscem docelowym jest faks, słyszalne będą delikatne sygnały dźwiękowe. Jeżeli połączenie zostanie odebrane, możesz porozmawiać z odbierającym.

4 Klawisz [FAX] > klawisz [On Hook] > [Odb. rę.]

Rozpocznie się odbiór.

NOTATKA

Korzystając z zestawu telefonicznego wysyłającego sygnały tonowe, rozpocznij odbiór oryginałów przy użyciu funkcji zdalnego przełączania.

➔ Patrz *FAX Operation Guide* (w jęz. angielskim).

5 Odłóż słuchawkę.

Po rozpoczęciu odbioru należy odłożyć słuchawkę, przywracając ją do pierwotnej pozycji.

Funkcje odbioru faksów

Istnieje możliwość dostosowania ustawień metody odbioru i drukowania faksu.

Co chcesz zrobić?	Strona
Ograniczyć rodzaj używanego papieru.	Patrz <i>FAX Operation Guide (w jęz. angielskim)</i> .
Podłączenie do PBX (centrali abonenckiej). (Dot. tylko Europy).	Patrz <i>FAX Operation Guide (w jęz. angielskim)</i> .
Przesyłać odebrane fakсы do innego urządzenia lub do komputera.	Patrz <i>FAX Operation Guide (w jęz. angielskim)</i> .
Drukować datę i godzinę odbioru oraz inne informacje.	Data/godzina odbioru ► strona 4-5
Odbierać dwustronny faks na jednej stronie.	Druk 2 w 1 ► strona 4-5
Drukować odebrane fakсы łącznie jako pakiet.	Druk. ciągle ► strona 4-6
Bezpiecznie przysyłać zaszyfrowany oryginał.	Patrz <i>FAX Operation Guide (w jęz. angielskim)</i> .
Drukować odebrane fakсы po obu stronach papieru.	Druk dwustronny ► strona 4-6
Zapisywać odebrane fakсы w urządzeniu bez drukowania.	Patrz <i>FAX Operation Guide (w jęz. angielskim)</i> .
Rozpocząć odbiór faksu poprzez kontrolę nad urządzeniem odbiorcy.	Patrz <i>FAX Operation Guide (w jęz. angielskim)</i> .

Data/godzina odbioru

Podczas drukowania odebranego faksu funkcja Data/godzina odbioru umożliwia dodanie u góry każdej strony informacje o dacie/godzinie odbioru, informacje o nadawcy oraz liczbę stron. Jest to przydatne w przypadku potwierdzania czasu odbioru faksu przesłanego z innej strefy czasowej.



NOTATKA

Gdy odebrane dane są przekazywane dalej po odczytaniu ich z pamięci, data i godzina odbioru nie zostają dodane do przekazywanych danych.

Gdy odebrane dane drukowane są na wielu stronach, data i godzina odbioru drukowane są wyłącznie na pierwszej stronie. Nie są drukowane na stronach kolejnych.

Wł.	Drukuj datę/godzinę odbioru.
Wył.	Nie drukuj daty/godziny odbioru.

Aby uzyskać więcej informacji na temat konfiguracji ustawień, patrz:

► *FAX Operation Guide (w jęz. angielskim)*

Druk 2 w 1

W przypadku otrzymania wielostronicowego oryginału w formacie Statement lub A5 funkcja ta umożliwia drukowanie dwóch stron oryginału na raz na jednym arkuszu papieru w formacie Letter lub A4. Jeśli wybrane zostaną jednocześnie odbiór 2 w 1 i drukowanie dwustronne, funkcja odbioru 2 w 1 zostanie wyłączona.

Wł.	Drukuj 2 w 1.
Wył.	Nie drukuj 2 w 1.

Aby uzyskać więcej informacji na temat konfiguracji ustawień, patrz:

► *FAX Operation Guide (w jęz. angielskim)*

Druk. ciągle

Po otrzymaniu wielostronicowego faksu strony są drukowane w ciągu po otrzymaniu wszystkich.

Wł.	Drukuj jako pakiet po odebraniu wszystkich stron.
Wył.	Drukuj każdą stronę po odebraniu.

Aby uzyskać więcej informacji na temat konfiguracji ustawień, patrz:

➔ *FAX Operation Guide (w jęz. angielskim)*

Druk dwustronny

Jeśli odbierane strony z danymi mają taką samą szerokość, można dokonywać wydruku na obu stronach papieru o takiej samej szerokości co dane.

Wł.	Drukuj obustronnie.
Wył.	Nie drukuj obustronnie.

Aby uzyskać więcej informacji na temat konfiguracji ustawień, patrz:

➔ *FAX Operation Guide (w jęz. angielskim)*

5 Korzystanie z przydatnych funkcji faksu

W tym rozdziale opisano następujące tematy:

Korzystanie z podłączonego aparatu telefonicznego	5-2
Automatyczne włączanie faksu lub telefonu	5-2
Automatyczne włączanie faksu lub automatycznej sekretarki	5-4
Wysyłanie ręczne	5-6
Odbiór ręczny	5-7
Funkcja zdalnego przełączania	5-8

Korzystanie z podłączonego aparatu telefonicznego

Istnieje możliwość podłączenia do urządzenia aparatu telefonicznego (produkt dostępny w sprzedaży) i korzystania z wielu funkcji tego połączenia.

Automatyczne włączanie faksu lub telefonu

Ta metoda odbioru jest bardzo wygodna w przypadku używania telefonu i faksu na jednej linii telefonicznej. Po wysłaniu oryginałów urządzenie automatycznie je odbiera, a w przypadku przychodzącej rozmowy telefonicznej urządzenie dzwoni, sygnalizując użytkownikowi możliwość odebrania połączenia.



WAŻNE

Korzystanie z funkcji automatycznego włączania faksu lub telefonu wymaga podłączenia do urządzenia aparatu telefonicznego.

Po wyemitowaniu przez telefon ustalonej liczby sygnałów dźwiękowych drugi uczestnik komunikacji musi ponieść koszty połączenia telefonicznego, nawet jeśli adresat nie odbiera.

Przebieg odbioru

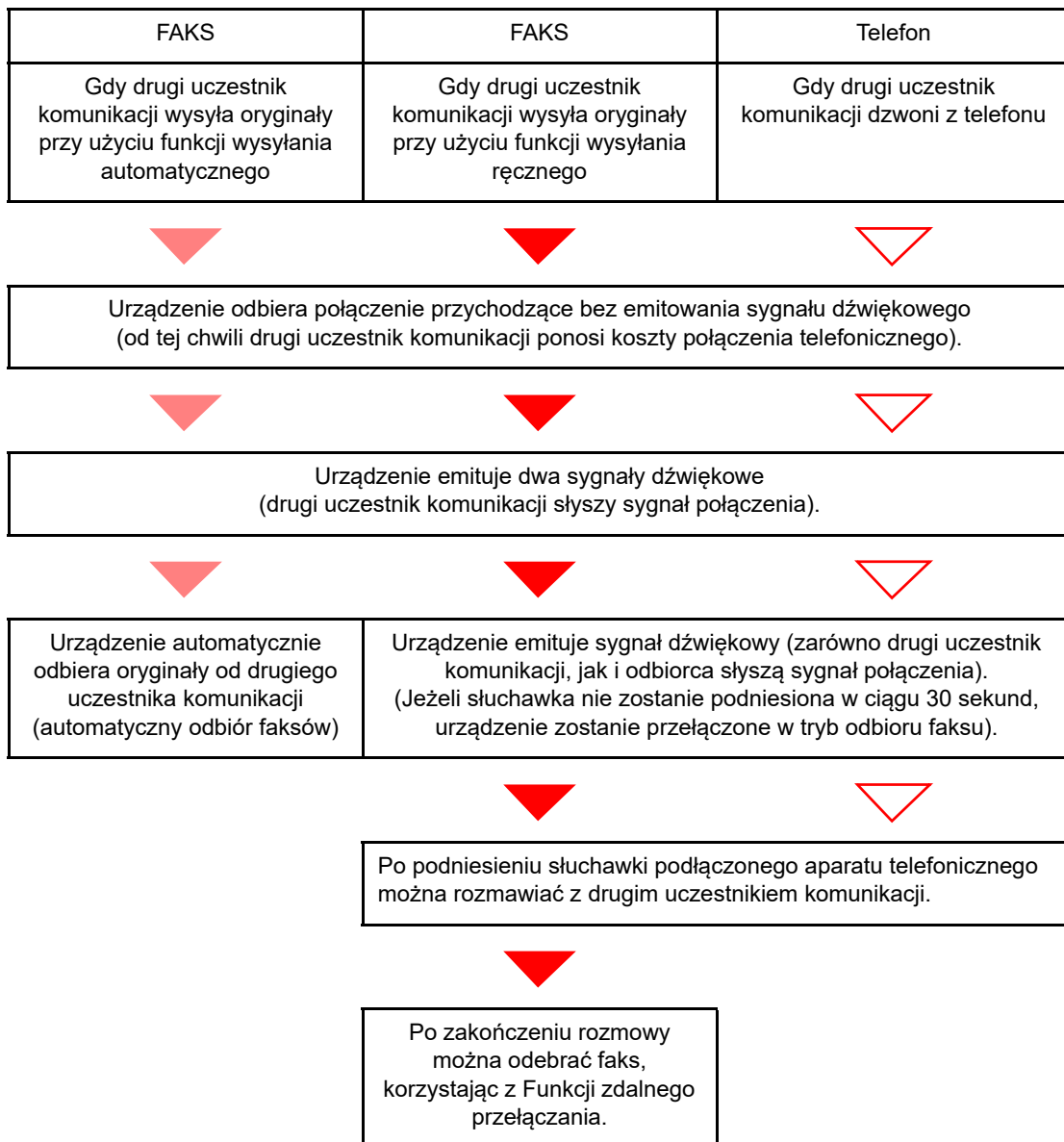



NOTATKA

Po zakończeniu rozmowy można także odebrać faks, korzystając z Funkcji zdalnego przełączania.

➔ [Funkcja zdalnego przełączania \(strona 5-8\)](#)

Przygotowanie:

Wybierz pozycję [**Auto (FAKS/TEL)**].

➔ Patrz *FAX Operation Guide (w jęz. angielskim)*.

1 Telefon dzwoni.



Podłączony telefon dzwoni.



NOTATKA

Liczbę dzwonek można zmienić.

➔ Patrz *FAX Operation Guide (w jęz. angielskim)*.

2 Odbierz połączenie.

W przypadku połączenia wykonywanego za pomocą telefonu

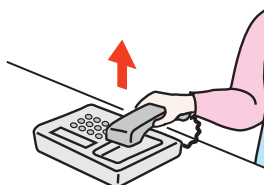

- 1 Urządzenie dzwoni, sygnalizując użytkownikowi możliwość odebrania połączenia. Podnieś słuchawkę telefonu w ciągu 30 sekund.



NOTATKA

Jeżeli słuchawka nie zostanie podniesiona w ciągu 30 sekund, urządzenie zostanie przełączone w tryb odbioru faksu.

- 2 Porozmawiaj z osobą dzwoniącą.



NOTATKA

Po zakończeniu rozmowy można także odebrać faks, korzystając z Funkcji zdalnego przełączania.

➔ [Funkcja zdalnego przełączania \(strona 5-8\)](#)

W przypadku połączenia wykonywanego za pomocą faksu

Urządzenie rozpocznie odbiór oryginałów.

Automatyczne włączanie faksu lub automatycznej sekretarki

Ta metoda odbioru jest bardzo wygodna w przypadku używania zarówno automatycznej sekretarki, jak i faksu. W przypadku wysłania oryginałów faksem urządzenie automatycznie je odbierze, natomiast w przypadku przychodzącej rozmowy telefonicznej urządzenie wykonuje funkcje podłączonej automatycznej sekretarki. Dzięki temu, gdy odbiorca jest nieobecny, osoba dzwoniąca może zostawić wiadomość na automatycznej sekretarce.

✓ WAŻNE

Jeśli podczas korzystania z funkcji automatycznego włączania faksu lub automatycznej sekretarki w ciągu pierwszej minuty od odebrania połączenia wystąpi okres ciszy trwającej nieprzerwanie przez co najmniej 30 sekund, zadziała funkcja wykrywania ciszy i urządzenie przełączy się w tryb odbioru faksu.

📌 NOTATKA

Do korzystania z funkcji automatycznego włączania faksu lub automatycznej sekretarki konieczne jest podłączenie do urządzenia aparatu telefonicznego wyposażonego w automatyczną sekretarkę.

Szczegółowe instrukcje, dotyczące na przykład odpowiadania na wiadomości, znajdują się w instrukcji obsługi automatycznej sekretarki.

Ustaw liczbę dzwonek emitowanych przez urządzenie, która powinna być większa niż liczba dzwonek emitowanych przez automatyczną sekretarkę

➔ Patrz *FAX Operation Guide (w jęz. angielskim)*.

Przebieg odbioru

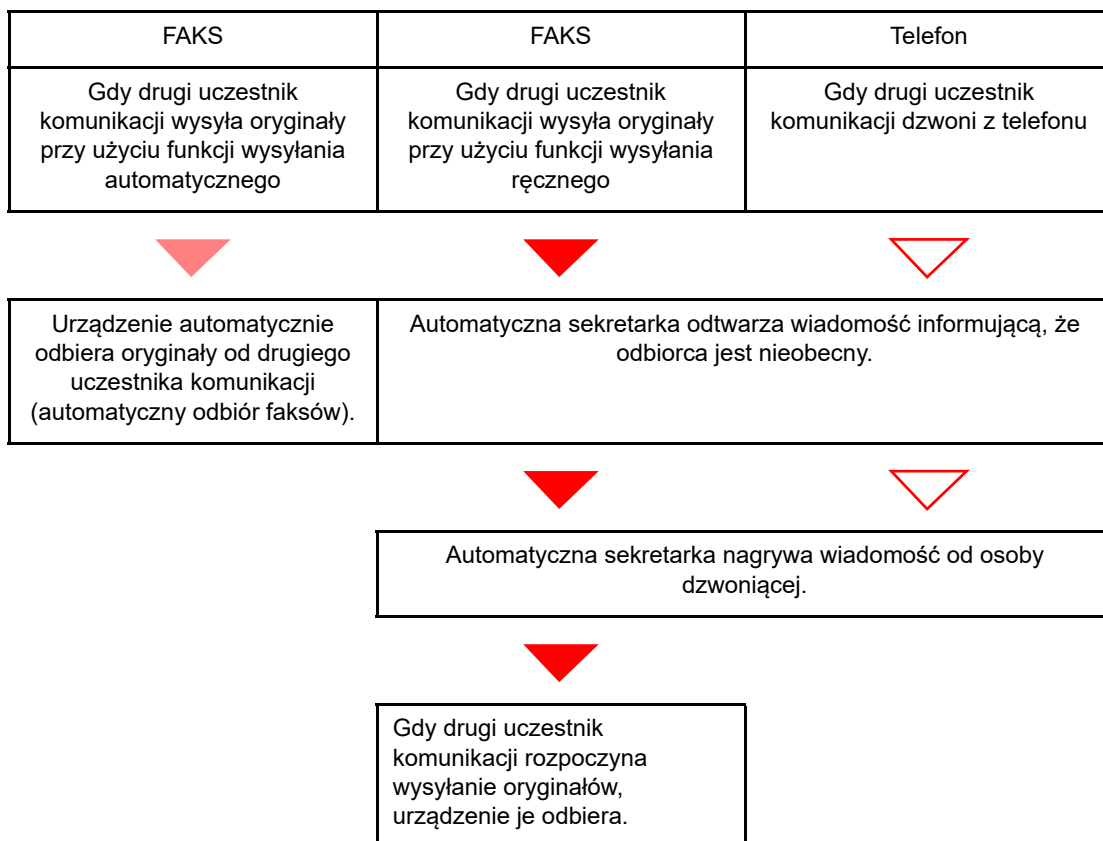

Przygotowanie:

Wybierz pozycję [**Auto (TAD)**].

➔ Patrz *FAX Operation Guide (w jęz. angielskim)*.

1 Telefon dzwoni.



Podłączony aparat telefoniczny emituje sygnał dźwiękowy ustaloną liczbę razy.



NOTATKA

W przypadku podniesienia słuchawki gdy telefon nadal dzwoni, urządzenie zostaje przełączone do stanu takiego samego jak odbiór ręczny

➔ [Odbiór ręczny \(strona 5-7\)](#)

2 Automatyczna sekretarka odbiera połączenie.

Gdy połączenie jest wykonywane z telefonu, ale odbiorca jest nieobecny

Automatyczna sekretarka odtwarza komunikat i rozpoczyna nagrywanie wiadomości nadawcy.



NOTATKA

Jeżeli cisza podczas nagrywania trwa dłużej niż 30 sekund, urządzenie zostanie przełączone w tryb odbioru faksu.

W przypadku połączenia wykonywanego za pomocą faksu

Urządzenie rozpocznie odbiór oryginałów.

Wysyłanie ręczne

Użyj tej metody do przesłania oryginałów w przypadku, gdy chcesz odbyć rozmowę z odbiorcą lub gdy system odbiorcy musi przełączyć się w tryb faksowania.

1 Umieść oryginały.

2 Wybierz numer miejsca docelowego.

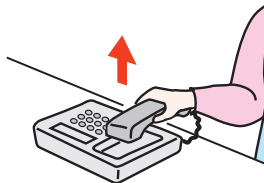

Podnieś słuchawkę i wybierz numer systemu odbiorcy.

3 Sprawdź, czy linia telefoniczna została połączona z faksem systemu odbiorcy.

Jeśli miejscem docelowym jest faks, słyszalny będzie długi, wysoki sygnał dźwiękowy. Jeżeli połączenie zostanie odebrane, możesz porozmawiać z odbierającym.

4 Klawisz [FAX] > klawisz [On Hook]

5 Naciśnij klawisz [Start].

Rozpocznie się transmisja.

6 Odłóż słuchawkę.

Po rozpoczęciu wysyłania należy odłożyć słuchawkę, przywracając ją do pierwotnej pozycji.

Odbiór ręczny

Odbiór jest możliwy po potwierdzeniu połączenia linii telefonicznej z wysyłającym.



NOTATKA

Dla trybu odbioru urządzenia ustawiono domyślnie automatyczny odbiór faksów. Aby korzystać z metody odbioru ręcznego, należy zmienić tryb odbioru na odbiór ręczny. Aby znaleźć więcej informacji na temat zmiany trybu na ręczny, patrz:

➔ *FAX Operation Guide (w jęz. angielskim)*

1 Telefon dzwoni.

Przy połączeniu przychodzącym telefon podłączony do urządzenia dzwoni.

2 Podnieś słuchawkę.

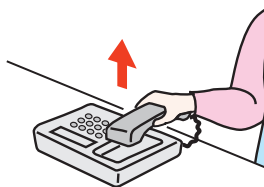

Podnieś słuchawkę telefonu.

3 Sprawdź, czy linia telefoniczna została połączona z faksem systemu wysyłającego.

Jeżeli miejscem docelowym jest faks, słyszalne będą delikatne sygnały dźwiękowe. Jeżeli połączenie zostanie odebrane, możesz porozmawiać z odbierającym.

4 Klawisz [FAX] > klawisz [On Hook] > [Odb. rę.]

Rozpocznie się odbiór.



NOTATKA

Korzystając z zestawu telefonicznego wysyłającego sygnały tonowe, rozpocznij odbiór oryginałów przy użyciu funkcji zdalnego przełączania.

➔ *Patrz FAX Operation Guide (w jęz. angielskim).*

5 Odłóż słuchawkę.

Po rozpoczęciu odbioru należy odłożyć słuchawkę, przywracając ją do pierwotnej pozycji.

Funkcja zdalnego przełączania

Możesz rozpocząć odbiór faksu za pomocą podłączonego aparatu telefonicznego. Funkcja ta ułatwia łączne stosowanie urządzenia i aparatu telefonicznego (produkt dostępny w sprzedaży) zainstalowanych w miejscach oddalonych od siebie.



NOTATKA

Korzystanie z funkcji zdalnego przełączania wymaga podłączenia do urządzenia aparatu telefonicznego wysyłającego sygnały tonowe (produkt dostępny w sprzedaży). Jednak nawet w przypadku niektórych telefonów tonowych funkcja ta może nie działać w sposób zadowalający. Szczegółowe informacje są dostępne u naszego przedstawiciela lub w punkcie zakupu urządzenia.

Ustawiony fabrycznie numer zdalnego przełączania to 55.

Numer zdalnego przełączania może zostać zmieniony.

➔ Patrz *FAX Operation Guide* (w jęz. angielskim).

Stosowanie numeru zdalnego przełączania

Aby rozpocząć odbiór faksu za pomocą podłączonego aparatu telefonicznego, wykonaj poniższą procedurę.

1 Podłączony telefon dzwoni.

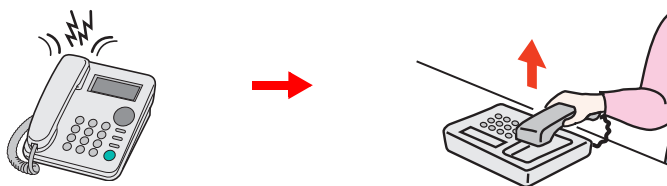

Podnieś słuchawkę telefonu.



NOTATKA

Liczbę dzwonek można zmienić.

➔ Patrz *FAX Operation Guide* (w jęz. angielskim).

2 Wybierz numer zdalnego przełączania (2-cyfrowy).

Po usłyszeniu w słuchawce tonu faksu wprowadź dwucyfrowy numer zdalnego przełączania za pomocą przycisku wybierania na aparacie telefonicznym. Linia telefoniczna przełączy się do urządzenia i rozpocznie się odbiór.

6 Rozwiązywanie problemów

Niniejszy rozdział zawiera opisy następujących tematów:

Funkcjonowanie wskaźników podczas operacji wysyłania/odbioru	6-2
Reagowanie na miganie wskaźnika Attention	6-2
Środki ostrożności związane z wyłączeniem zasilania	6-3
Komunikaty	6-4
Lista kodów błędów	6-6
Rozwiązywanie problemów	6-9
Często zadawane pytania	6-11

Funkcjonowanie wskaźników podczas operacji wysyłania/odbioru

Wskaźniki **[Processing]** i **[Memory]** informują o stanie transmisji faksu.

- Wskaźnik **[Processing]** miga podczas transmisji i odbierania faksu.
- Wskaźnik **[Memory]** miga, gdy dane źródłowe są zapisywane do pamięci do celów transmisji.
- Wskaźnik **[Memory]** świeci, gdy w pamięci znajdują się dane źródłowe przeznaczone do transmisji opóźnionej.

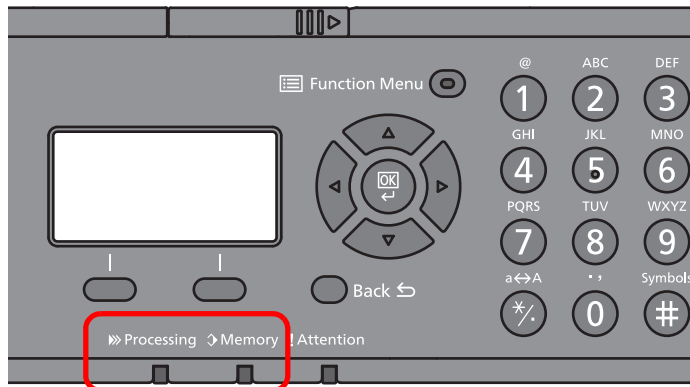

Reagowanie na miganie wskaźnika Attention

Jeżeli wskaźnik **[Attention]** miga, sprawdź informacje na wyświetlaczu komunikatów. Jeżeli na wyświetlaczu komunikatów nie ma żadnego komunikatu, sprawdź następujące.

Objaw	Punkty kontrolne	Naprawa	Strona
Nie można wysłać faksu.	Czy przewód modułowy jest podłączony prawidłowo?	Podłącz prawidłowo przewód modułowy.	—
	Czy dozwolony nr FAKSU albo dozwolony nr ID zostały prawidłowo zapisane?	Sprawdź dozwolony nr FAKSU i dozwolony nr ID.	—
	Czy wystąpił błąd komunikacji?	Sprawdź kody błędów w raporcie wyników i raporcie aktywności TX/RX. Jeżeli kod błędu rozpoczyna się od „U” albo „E”, wykonaj odpowiednią procedurę.	6-6
	Czy linia faksu adresata jest zajęta?	Wyślij ponownie.	—
	Czy faks odbiorcy odpowiada?	Wyślij ponownie.	—
	Czy wystąpił jakiś inny błąd niż opisane?	Skontaktuj się z pracownikiem serwisu.	—

Środki ostrożności związane z wyłączeniem zasilania

Aby wyłączyć zasilanie urządzenia, naciśnij włącznik zasilania. Automatyczne odbieranie faksów, gdy włącznik zasilania jest wyłączony, nie jest możliwe.

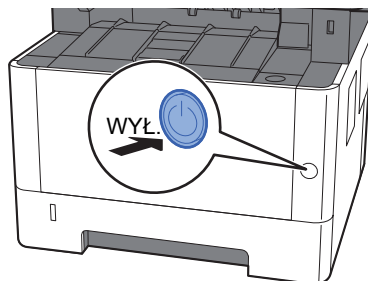

Zostanie wyświetlony komunikat potwierdzający wyłączenie zasilacza.

Wyłączenie zasilania może potrwać około 3 minuty.

➔ Patrz *FAX Operation Guide* (w jęz. angielskim)

Komunikaty

W przypadku wystąpienia błędu na wyświetlaczu może pojawić się jeden z przedstawionych poniżej komunikatów. Poniższe uwagi pomogą zidentyfikować i rozwiązać problem.

NOTATKA

W razie wystąpienia błędu transmisji generowany jest raport wyników wysyłania/odbioru.

Sprawdź kod błędu znajdujący się w raporcie, a następnie zapoznaj się z informacjami w części:

➔ [Lista kodów błędów \(strona 6-6\)](#)

Informacje na temat drukowania raportu wysyłania/odbioru można znaleźć w:

➔ *FAX Operation Guide (w jęz. angielskim)*

Kody błędów można również sprawdzić w raporcie aktywności

➔ Patrz *FAX Operation Guide (w jęz. angielskim)*.

Komunikat	Punkt kontrolny	Naprawa	Strona
Awaria maszyny. Wezwij serwis.	—	Wystąpił błąd urządzenia. Zapisz kod błędu wyświetlany na wyświetlaczu komunikatów i skontaktuj się z przedstawicielem serwisu.	—
Maksymalna liczba skanowanych stron. Zadanie anulowano.	Czy przekroczono dopuszczalną liczbę skanowań?	Nie można skanować kolejnych stron. Zadanie anulowano. Wybierz klawisz [OK] .	—
Nie można użyć tej funkcji. >> Przesyłanie faksu.	—	Zadanie zostało anulowane z powodu ograniczeń narzuconych przez funkcję autoryzacji użytkownika lub rozliczania zadań. Wybierz klawisz [OK] .	—
Nieprawidł. nazwa uż. lub hasło logowania. Zadanie anulowano.	—	Podczas zewnętrznego przetwarzania zadania podano nieprawidłową nazwę logowania lub hasło. Zadanie zostanie anulowane. Wybierz klawisz [OK] .	—
Nieprawidłowe ID konta. Zadanie anulowano.	—	Podczas zewnętrznego przetwarzania zadania podano nieprawidłowy identyfikator konta. Zadanie zostanie anulowane. Wybierz klawisz [OK] .	—
Pamięć FAKSU jest pełna.	—	Nie można wysłać lub odebrać faksu ze względu na zbyt małą ilość pamięci. Zadanie zostanie anulowane. Wybierz klawisz [OK] .	—
Pamięć skanera jest pełna. Zadanie anulowano.	—	Skanowanie nie może być realizowane ze względu na zbyt małą ilość pamięci. Zadanie zostanie anulowane. Wybierz klawisz [OK] .	—
Przekroczono ograniczenie rozliczania zadań. Zadanie anulowano.	Czy przekroczono dopuszczalną liczbę wydruków określoną przez funkcję rozliczania zadań?	Liczba wydruków przekroczyła dopuszczalną liczbę zadań określoną przez funkcję rozliczania zadań. Nie można więcej drukować. Zadanie zostanie anulowane. Wybierz klawisz [OK] .	—





Komunikat	Punkt kontrolny	Naprawa	Strona
Przekroczony limit skrz. odpyt. Zadanie anulowano.	Czy na ekranie wyświetlany jest przycisk [OK] ?	Skrzynka jest pełna i nie ma możliwości dalszego zapisu. Zadanie zostanie anulowane. Wybierz klawisz [OK] . Spróbuj ponownie wykonać zadanie po wydrukowaniu lub usunięciu danych z okna zadań.	—
Słuchawka telefonu nie jest odłożona. Odlóż słuchawkę.	—	Odlóż słuchawkę.	—
Wystąpił błąd. Wyłącz i włącz wyłącznik zasilania.	—	Wystąpił błąd systemowy. Wyłącz i włącz ponownie główny wyłącznik zasilania.	—
Za mało pamięci. Nie można uruchomić zad.	—	Nie można uruchomić zadania. Spróbuj ponownie później.	—
Załaduj papier do kasety #.	Czy we wskazanej kasecie znajduje się papier?	Włóż papier. Wybierz pozycję [Papier] , aby wybrać inne źródło papieru.	—
Załaduj papier do kasety #. ↑↓ (Wyświetlane naprzemiennie) Ustaw wybrany rozmiar papieru i naciśnij [OK].	Czy we wskazanej kasecie znajduje się papier?	Włóż papier. Wybierz pozycję [Papier] , aby wybrać inne źródło papieru. Wybierz klawisz [OK] , aby drukować na papierze z aktualnie wybranego źródła papieru.	—



Lista kodów błędów

W przypadku wystąpienia błędu podczas transmisji w raporcie wyników transmisji/odbioru i w raporcie aktywności zapisywany jest jeden poniższych kodów błędów.

NOTATKA

W zależności od ustawienia szybkości komunikacji w kodzie błędu pojawi się litera „U” lub „E”.

Kod błędu	Możliwa przyczyna/działanie
Busy (Zajęty)	Nie można ustanowić połączenia z odbiorcą mimo wykonania zadanej liczby prób automatycznego wybierania ponownego. Wyślij ponownie.
CANCELED (ANULOWANO)	Transmisja została anulowana z powodu wykonania określonego działania. Odbiór został anulowany z powodu wykonania określonego działania.
E00300 U00300	W urządzeniu odbiorczym skończył się papier. Skontaktuj się z odbiorcą.
E00430 – E00462 U00430–U00462	Pomimo ustanowienia połączenia odbiór został anulowany z powodu użycia odmiennych funkcji komunikacyjnych przez urządzenie nadawcze.
E00601 – E00690 U00601–U00690	Komunikacja została przerwana z powodu awarii urządzenia. Wyślij lub odbierz faks ponownie.
E00700 U00700	Komunikacja została przerwana z powodu awarii urządzenia nadawczego lub odbiorczego.
E00800 – E00811 U00800–U00811	Podczas przesyłania stron(y) wystąpił błąd. Wyślij ponownie. Jeśli w dalszym ciągu występują problemy, zmniejsz początkową prędkość transmisji i wyślij ponownie.  NOTATKA Jeśli opisany błąd komunikacji występuje często, zmień ustawienie domyślne początkowej prędkości transmisji w menu systemowym.
E00900 – E00910 U00900–U00910	Podczas odbierania stron(y) wystąpił błąd. Poproś nadawcę o ponowne przesłanie faksu.  NOTATKA Jeśli opisany błąd komunikacji występuje często, zmień ustawienie domyślne szybkości rozpoczęcia odbioru w menu systemowym.
E01000 – E01097 U01000–U01097	Podczas transmisji wystąpił błąd komunikacji. Wyślij ponownie. Jeśli w dalszym ciągu występują problemy, zmniejsz początkową prędkość transmisji i wyślij ponownie.  NOTATKA Jeśli opisany błąd komunikacji występuje często, zmień ustawienie domyślne początkowej prędkości transmisji w menu systemowym.
E01100 – E01196 U01100–U01196	Podczas odbioru wystąpił błąd komunikacji. Poproś nadawcę o ponowne przesłanie faksu.  NOTATKA Jeśli opisany błąd komunikacji występuje często, zmień ustawienie domyślne szybkości rozpoczęcia odbioru w menu systemowym.
U01400	Nie udało się ustanowić połączenia z urządzeniem nadawczym lub odbiorczym, ponieważ w linii impulsowej numer został wybrany tonowo.
E01500	Podczas szybkiej transmisji wystąpił błąd komunikacji. Wyślij ponownie. Jeśli w dalszym ciągu występują problemy, zmniejsz początkową prędkość transmisji i wyślij ponownie.  NOTATKA Jeśli opisany błąd komunikacji występuje często, zmień ustawienie domyślne początkowej prędkości transmisji w menu systemowym.

Kod błędu	Możliwa przyczyna/działanie
E01600	<p>Podczas odbioru szybkiej transmisji wystąpił błąd komunikacji. Poproś nadawcę o zmniejszenie prędkości transmisji i ponowne przesłanie faksu.</p> <p> NOTATKA Jeśli opisany błąd komunikacji występuje często, zmień ustawienie domyślne szybkości rozpoczęcia odbioru w menu systemowym.</p>
E01700 – E01720	<p>Podczas szybkiej transmisji wystąpił błąd komunikacji. Wyślij ponownie. Jeśli w dalszym ciągu występują problemy, zmniejsz początkową prędkość transmisji i wyślij ponownie.</p> <p> NOTATKA Jeśli opisany błąd komunikacji występuje często, zmień ustawienie domyślne początkowej prędkości transmisji w menu systemowym.</p>
E01721	<p>Podczas szybkiej transmisji wystąpił błąd komunikacji. Wybrana prędkość transmisji może nie być obsługiwana przez urządzenie odbiorcze. Zmniejsz prędkość wyjściową transmisji i prześlij faks ponownie.</p>
E01800 – E01820	<p>Podczas odbioru szybkiej transmisji wystąpił błąd komunikacji. Poproś nadawcę o zmniejszenie prędkości transmisji i ponowne przesłanie faksu lub zmniejsz prędkość początkową odbioru w menu systemowym.</p>
E01821	<p>Podczas odbioru szybkiej transmisji wystąpił błąd komunikacji. Wybrana prędkość transmisji może nie być obsługiwana przez to urządzenie. Poproś nadawcę o zmniejszenie prędkości transmisji i ponowne przesłanie faksu lub zmniejsz prędkość początkową odbioru w menu systemowym.</p>
E03000 U03000	<p>Nie udało się odebrać faksu podczas odbioru odpytywania, ponieważ do urządzenia drugiego uczestnika komunikacji nie włożono oryginałów. Skontaktuj się z drugim uczestnikiem komunikacji.</p>
E03200 U03200	<p>Próbowano odebrać tablicę ogłoszeń z adresu pomocniczego innego urządzenia tej samej marki, ale wybrana skrzynka adresów pomocniczych nie zawiera żadnych danych. Skontaktuj się z drugim uczestnikiem komunikacji.</p>
E03300 U03300	<p>Błąd wystąpił z powodu jednej z dwóch poniższych przyczyn. Skontaktuj się z drugim uczestnikiem komunikacji.</p> <ol style="list-style-type: none"> 1 Odbierano dane z innego urządzenia tej samej marki, ale podczas odbioru odpytywania wykryto ograniczenia transmisji, ustawione przez drugiego uczestnika komunikacji. Komunikacja została przerwana z powodu podania błędnego hasła. 2 Odbierano dane z innego urządzenia tej samej marki, ale podczas odbioru tablicy ogłoszeń z adresu pomocniczego wykryto ograniczenia transmisji, ustawione przez drugiego uczestnika komunikacji. Komunikacja została przerwana z powodu podania błędnego hasła.
E03400 U03400	<p>Odbiór odpytywania został przerwany, ponieważ identyfikator odpytywania podany przez drugiego uczestnika komunikacji różni się od lokalnego identyfikatora faksu w urządzeniu odbiorczym. Skontaktuj się z drugim uczestnikiem komunikacji.</p>
E03500 U03500	<p>Próbowano odebrać tablicę ogłoszeń z adresu pomocniczego innego urządzenia tej samej marki, ale wybrana skrzynka adresu pomocniczego nie została zapisana w urządzeniu drugiego uczestnika komunikacji. Skontaktuj się z odbiorcą.</p>
E03600 U03600	<p>Odbiór tablicy ogłoszeń z adresu pomocniczego innego urządzenia tej samej marki został przerwany, ponieważ podano błędne hasło dostępu do adresu pomocniczego. Skontaktuj się z drugim uczestnikiem komunikacji.</p>
E03700 U03700	<p>Próbowano odebrać tablicę ogłoszeń z adresu pomocniczego, ale w urządzeniu drugiego uczestnika komunikacji nie włączono funkcji przesyłania tablicy ogłoszeń z adresu pomocniczego lub do skrzynek przenoszenia oryginałów (skrzynek adresów pomocniczych) nie włożono oryginałów.</p>
E04000 U04000	<p>W innym urządzeniu odbiorczym tej samej marki nie zapisano wybranej skrzynki adresu pomocniczego lub podano nieprawidłowy adres pomocniczy.</p>
E04100 U04100	<p>Urządzenie odbiorcy nie obsługuje funkcji skrzynki adresu pomocniczego lub podano nieprawidłowy adres pomocniczy.</p>

Kod błędu	Możliwa przyczyna/działanie
E04200 U04200	Transmisja szyfrowana została przerwana, ponieważ wybrana skrzynka nie została zapisana.
E04300 U04300	Transmisja szyfrowana została anulowana, ponieważ faks odbiorcy nie obsługuje komunikacji szyfrowanej.
E04400 U04400	Transmisja szyfrowania została anulowana, ponieważ podano nieprawidłowy klucz szyfrujący.
E04500 U04500	Odbiór transmisji szyfrowanej został anulowany, ponieważ podano nieprawidłowy klucz szyfrujący.
E05100 U05100	Transmisja została anulowana, ponieważ nie spełniono wymagań komunikacji z uwagi na ograniczenia transmisji ustawione dla tego urządzenia. Skontaktuj się z odbiorcą.
E05200 U05200	Odbiór został anulowany, ponieważ nie spełniono wymagań komunikacji z uwagi na ograniczenia odbioru ustawione dla tego urządzenia.
E05300 U05300	Odbiór został anulowany przez odbiorcę, ponieważ nie spełniono wymagań komunikacji z uwagi na ograniczenia odbioru ustawione dla urządzenia odbiorczego. Skontaktuj się z odbiorcą.
E14000 U14000	Odbiór do skrzynki adresu pomocniczego został przerwany, ponieważ skończyło się miejsce w pamięci tego urządzenia. Zwolnij miejsce, drukując dane przechowywane w pamięci, lub anuluj odbiór do tej skrzynki adresu pomocniczego.
E14100 U14100	Transmisja do skrzynki adresu pomocniczego lub skrzynki adresu pomocniczego urządzenia odbiorcy tej samej marki została zatrzymana z powodu braku wolnego miejsca na urządzeniu odbiorcy. Skontaktuj się z odbiorcą.
E19000 U19000	Odbiór do pamięci został przerwany, ponieważ skończyło się miejsce w pamięci tego urządzenia. Zwolnij miejsce, drukując dane przechowywane w pamięci, lub poproś nadawcę o ponowne przesłanie.
E19100 U19100	Transmisja została przerwana, ponieważ skończyło się miejsce w pamięci urządzenia odbiorczego. Skontaktuj się z odbiorcą.
E19300 U19300	Transmisja została przerwana z powodu wystąpienia błędu danych podczas transmisji. Wyślij ponownie.

Rozwiązywanie problemów

W przypadku wystąpienia błędu najpierw zapoznaj się z poniższą tabelą. Jeżeli problem nie ustąpi, skontaktuj się z dystrybutorem lub przedstawicielem serwisu.

Objaw	Punkt kontrolny	Naprawa	Strona
Nie można wysłać dokumentu.	Czy przewód modułowy jest podłączony prawidłowo?	Podłącz prawidłowo przewód modułowy.	—
	Czy wyświetlony został komunikat <i>Błąd wysyłania</i> ?	Usuń przyczynę wystąpienia błędu i wyślij faks ponownie.	6-6
	Czy włączono ograniczenia transmisji?	Anuluj ograniczenia transmisji.	—
	Czy wykorzystywana jest linia telefonii IP?	Możliwe jest tymczasowe usunięcie błędu komunikacji przez zmianę ustawienia [Pocz. pr. trans.] w obszarze Transmisja.	—
Nie można nawiązać komunikacji szyfrowanej.	Czy ustawienia zapisane w urządzeniu nadawczym i odbiorczym są prawidłowe?	Ponownie sprawdź ustawienia zapisane w urządzeniu nadawczym i odbiorczym.	—
Nie można użyć funkcji zdalnego przełączania.	Czy używana jest linia impulsowa?	Niektóre aparaty telefoniczne mogą za pomocą przycisków transmitować sygnał tonowy. Zapoznaj się z instrukcją obsługi używanego aparatu telefonicznego.	—
	Czy numer wybierania funkcji zdalnego przełączania jest prawidłowy?	Sprawdź ustawienie. (Domyślnie: 55)	—
Brak wydruku po odbiorze.	Czy włączono funkcję przekazywania z pamięci?	Sprawdź miejsce docelowe przekazywania.	—
Nie można odebrać dokumentu.	Czy przewód modułowy jest podłączony prawidłowo?	Podłącz prawidłowo przewód modułowy.	—
	Czy wyświetlony został komunikat <i>Błąd komunikacji</i> ?	Usuń przyczynę wystąpienia błędu i poproś nadawcę o ponowne wysłanie dokumentu.	6-6
	Czy włączono ograniczenia odbioru?	Anuluj ograniczenia odbioru.	—
	Czy wykorzystywana jest linia telefonii IP?	Możliwe jest tymczasowe usunięcie błędu komunikacji przez zmianę ustawienia [Pr. począt. odb.] w obszarze Odbiór.	—
Nie można odebrać faksu do pamięci.	Czy w pamięci jest wolne miejsce?	Zaczekaj na zwolnienie miejsca w pamięci lub samodzielnie zwolnij miejsce w pamięci, a następnie odbierz faks ponownie.	—
Nie można otrzymać odbioru 2 w 1.	Czy odbiór 2 w 1 i odbiór dwustronny są ustawione?	Anuluj druk dwustronny.	4-5

Objaw	Punkt kontrolny	Naprawa	Strona
Nie można transmitować przy użyciu adresu pomocniczego.	Czy urządzenie odbiorcze obsługuje funkcję transmisji przy użyciu adresu pomocniczego?	Transmisja z użyciem adresu pomocniczego jest niemożliwa, jeśli faks odbiorcy nie obsługuje podobnej funkcji transmisji z użyciem adresu pomocniczego.	—
	Czy wprowadzony adres pomocniczy i hasło dostępu do adresu pomocniczego są takie same jak adres pomocniczy i hasło dostępu do adresu pomocniczego, zapisane w faksie odbiorcy?	Jeżeli dane są poprawne, skontaktuj się z odbiorcą. Niniejsze urządzenie nie używa hasła dostępu do adresu pomocniczego podczas odbioru.	—
	Czy w pamięci faksu odbiorcy jest wolne miejsce?	Skontaktuj się z odbiorcą.	—
Nie można przekazać faksu z pamięci.	Czy ustawienie funkcji przekazywania z pamięci to [Wł.]?	Sprawdź ustawienie funkcji przekazywania z pamięci.	—
Nie można przekazać danych z pamięci przy użyciu adresu pomocniczego.	Czy urządzenie odbiorcze obsługuje funkcję transmisji przy użyciu adresu pomocniczego?	Transmisja z użyciem adresu pomocniczego jest niemożliwa, jeśli faks odbiorcy nie obsługuje podobnej funkcji transmisji z użyciem adresu pomocniczego.	—
	Czy wprowadzony adres pomocniczy jest taki sam jak adres pomocniczy zapisany w faksie odbiorcy?	Jeżeli dane są poprawne, skontaktuj się z odbiorcą. Niniejsze urządzenie nie używa hasła dostępu do adresu pomocniczego podczas odbioru.	—
W skrzynce adresu pomocniczego nie można zapisać danych do przekazywania z pamięci.	Czy skrzynka adresu pomocniczego została zdefiniowana prawidłowo?	Sprawdź ustawienie funkcji przekazywania z pamięci.	—
	Czy w pamięci jest wolne miejsce?	Zaczekaj na zwolnienie miejsca w pamięci lub samodzielnie zwolnij miejsce w pamięci.	—
Nie można drukować danych ze skrzynki adresu pomocniczego.	Czy ustawiono hasło dostępu do skrzynki?	Wprowadź prawidłowe hasło dostępu do skrzynki.	—
Nie można odbierać danych w trybie odpytywania.	Czy transmisja w trybie odpytywania została prawidłowo ustawiona w urządzeniu nadawczym?	Sprawdź ustawienia na faksie odbiorcy.	—
Nie można używać funkcji komunikacji z użyciem przekaźnika rozsyłania adresu pomocniczego.	Czy w pamięci jest wolne miejsce?	Zwolnij trochę miejsca w pamięci i wyślij lub po prostu zwolnij miejsce w pamięci.	—
Nie można korzystać z funkcji komunikacji z użyciem tablicy ogłoszeń adresu pomocniczego.	Czy faks drugiego uczestnika komunikacji obsługuje podobną funkcję komunikacji z użyciem tablicy ogłoszeń adresu pomocniczego?	Jeżeli faks drugiego uczestnika komunikacji nie obsługuje podobnej funkcji komunikacji z użyciem tablicy ogłoszeń adresu pomocniczego, to nie może on odbierać faksów za pośrednictwem tablicy ogłoszeń adresu pomocniczego. Skontaktuj się z odbiorcą.	—
	Czy wprowadzony adres pomocniczy i hasło dostępu do adresu pomocniczego są prawidłowe?	Jeżeli dane są poprawne, skontaktuj się z odbiorcą.	—

Często zadawane pytania

Poniżej przedstawiono pytania często zadawane po zakupie tego produktu.

	Pytanie	Odpowiedź
1	Chcę dodawać stempel zakończenia podczas wysyłania faksów.	Ten produkt nie ma funkcji stempla zakończenia.
2	Chcę wysłać i odbierać fakсы w kolorze.	Obrazy faksów są wysyłane i odbierane w formacie monochromatycznym.

7 Dodatek

Niniejszy rozdział zawiera opisy następujących tematów:

Sposób wpisywania znaków	7-2
Korzystanie z klawiszy	7-2
Dane techniczne	7-3
Mapa menu	7-5

Sposób wpisywania znaków

W tym rozdziale opisano wprowadzanie znaków.

Korzystanie z klawiszy

Użyj następujących klawiszy, aby wprowadzać znaki.

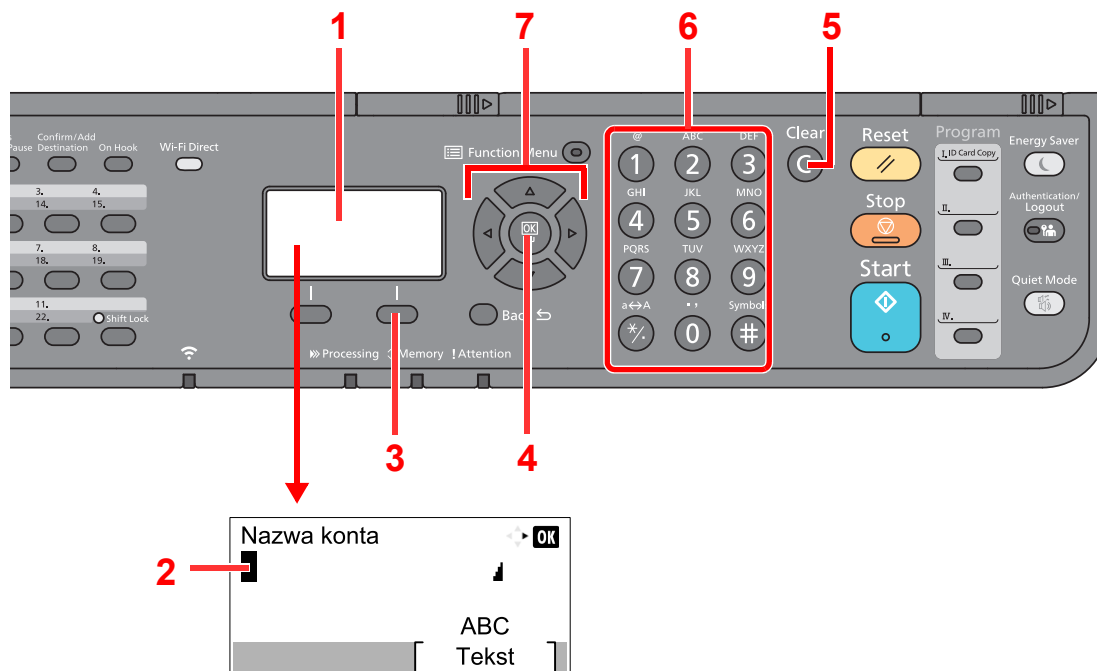

Nr	Wyświetlana wartość/ klawisz	Opis
1	Wyświetlacz komunikatów	Służy do wyświetlania wprowadzanych znaków.
2	Kursor	Znaki są wprowadzane w pozycji kursora.
3	Prawy klawisz wyboru	Wybierz, aby wybrać rodzaj znaków, jakie chcesz wprowadzać. (Gdy wyświetlany jest napis [Tekst]).
4	Klawisz [OK]	Służy do zakończenia wpisywania wyrazów i liczb oraz powoduje powrót do ekranu przed wpisywaniem. W przypadku wprowadzania symbolu wybierz, aby potwierdzić wybrany symbol.
5	Klawisz [Clear]	Wybierz, aby usunąć znaki.
6	Klawisze numeryczne	Wybierz, aby wprowadzić znaki i symbole.
7	Przyciski strzałek	Wybierz, aby wybrać pozycję wpisu lub wybrać znak z listy.

Dane techniczne

**WAŻNE**

Dane techniczne mogą ulec zmianie bez wcześniejszego powiadomienia.













Funkcja FAKSU

Pozycja	Opis
Zgodność	G3
Linia telekomunikacyjna	Abonencka linia telefoniczna
Czas transmisji	Mniej niż 3 sekundy (33600 bps, JBIG, dokument ITU-T A4-R #1)
Prędkość transmisji	33600/31200/28800/26400/24000/21600/19200/16800/14400/12000/9600/7200/4800/2400 bps
Schemat kodowania	JBIG/MMR/MR/MH
Metoda poprawiania błędów	ECM
Rozmiar oryginału	Szerokość maks.: 216 mm, Długość maks.: 356 mm Szerokość min.: 105 mm, Długość min.: 148,5 mm
Automatyczny podajnik dokumentów	Maks. 50 arkuszy (z modułem przetwarzania dokumentów)
Rozdzielczość	Skanowanie: 200 x 100 dpi Normalna (8 punktów/mm × 3,85 linii/mm) 200 x 200 dpi Wysoka (8 punktów/mm × 7,7 linii/mm) 200 x 400 dpi Super (bardzo wysoka) (8 punktów/mm × 15,4 linii/mm) 400 x 400 dpi Ultra (ultrawysoka) (16 punktów/mm × 15,4 linii/mm) Drukowanie: 600 dpi
Gradacje	256 odcieni (dyfuzja błędu)
Klawisz szybkiego dostępu	22 klawisze
Transmisja do wielu odbiorców	Maks. 100 odbiorców
Zastępczy odbiór do pamięci	Co najmniej 256 arkuszy (podczas odbierania dokumentu ITU-T A4 #1)
Pojemność pamięci na obrazy	3,5 MB (standardowo) (na wysyłanie i odbiór faksów)
Raporty	Raport wyników wysyłania, raport wyników odbierania faksów, raport aktywności, strona stanu

Funkcje FAKSU sieciowego

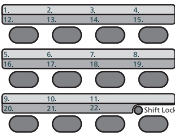
Pozycja	Opis
Sprzęt	Komputer zgodny ze standardem IBM PC-AT
Interfejs	10BASE-T, 100BASE-TX, 1000BASE-T, obsługa bezprzewodowej sieci lokalnej
System operacyjny	Windows 10, Windows 11, Windows Server 2016, Windows Server 2019, Windows Server 2022
Rozdzielczość transmisji	200 x 100 dpi Normalna (8 punktów/mm × 3,85 linii/mm) 200 x 200 dpi Wysoka (8 punktów/mm × 7,7 linii/mm) 400 x 400 dpi Ultra (ultrawysoka) (16 punktów/mm × 15,4 linii/mm)
Rozmiar dokumentów	A4, A5, A6-R, B5(JIS), Folio, Letter, Legal, Statement
Opóźniona transmisja FAKSU	Oparta na ustawieniach sterownika faksu sieciowego (możliwe ustawienie z przyrostem jednogodzinowym dla następującego 24-godzinnego okresu)
Transmisja i drukowanie	Transmisja i wydruk faksu za pomocą urządzenia są możliwe.
Rozsyłanie	Maks. 100 odbiorców
Rozliczanie zadań	Wymaga wprowadzenia nazwy logowania i hasła do sterownika faksu sieciowego, gdy w urządzeniu włączone jest logowanie użytkownika. Wymaga wprowadzenia identyfikatora konta do sterownika faksu sieciowego, gdy w urządzeniu włączone jest rozliczanie zadań.
Strona transparentu	Można dokonać wyboru formatu za pomocą sterownika faksu sieciowego lub utworzyć szablon.

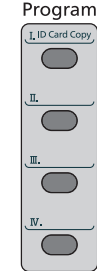
Mapa menu

<p>FAX  Address Book </p>	<p>Ks. adresowa (strona 3-8)</p>
<p>FAX  Address Recall/Pause </p>	<p>Wybieranie ponownie (3-3)</p>
<p>FAX  Confirm/Add Destination </p>	<p>Sprawdzanie i edytowanie miejsc docelowych (strona 3-9)</p>
<p>FAX  On Hook </p>	<p>Wysyłanie ręczne (patrz <i>FAX Operation Guide (w jęz. angielskim)</i>) Odbiór ręczny (strona 4-4)</p>
<p>FAX  </p>	<p>Klawisz szybkiego dostępu (strona 3-10)</p>
<p>FAX  Program </p>	<p>Program (patrz <i>FAX Operation Guide (w jęz. angielskim)</i>)</p>
<p>FAX  </p>	<p>Rozm. oryginału (patrz <i>FAX Operation Guide (w jęz. angielskim)</i>) Obraz oryginału (patrz <i>FAX Operation Guide (w jęz. angielskim)</i>) Rozdz. FAKSU (patrz <i>FAX Operation Guide (w jęz. angielskim)</i>) Orient. oryg. (patrz <i>FAX Operation Guide (w jęz. angielskim)</i>) Skan. ciągle (patrz <i>FAX Operation Guide (w jęz. angielskim)</i>) Wpis nazwy pliku (patrz <i>FAX Operation Guide (w jęz. angielskim)</i>) Inf. o koñ. zad. (patrz <i>FAX Operation Guide (w jęz. angielskim)</i>) Opóźn. trans. F. (patrz <i>FAX Operation Guide (w jęz. angielskim)</i>) Bezp. trans. F. (patrz <i>FAX Operation Guide (w jęz. angielskim)</i>) Odpyt. odb. FAK. (patrz <i>FAX Operation Guide (w jęz. angielskim)</i>) Rap. wys. faksu (patrz <i>FAX Operation Guide (w jęz. angielskim)</i>) Gęstość (patrz <i>FAX Operation Guide (w jęz. angielskim)</i>) Oczyszcz. Tekstu (patrz <i>FAX Operation Guide (w jęz. angielskim)</i>) Wyb. krawędzi (patrz <i>FAX Operation Guide (w jęz. angielskim)</i>) Dupleks (patrz <i>FAX Operation Guide (w jęz. angielskim)</i>) Wykr. Składania (patrz <i>FAX Operation Guide (w jęz. angielskim)</i>)</p>

Status/
Job Cancel

Stan oper. zdal (patrz <i>Podręcznik obsługi</i>)	
Stan zad. druk. (patrz <i>Podręcznik obsługi</i>)	
Stan zad. wys. (patrz <i>Podręcznik obsługi</i>)	
Stan zad.zapis. (patrz <i>Podręcznik obsługi</i>)	
Zaplan. zadanie (patrz <i>FAX Operation Guide (w jęz. angielskim)</i>)	
Dzien. zad. druk. (patrz <i>FAX Operation Guide (w jęz. angielskim)</i>)	
Dzien. zad. wys. (patrz <i>FAX Operation Guide (w jęz. angielskim)</i>)	
Dzienn.zad.zapis. (patrz <i>Podręcznik obsługi</i>)	
Dzien.zad.faks.	Dz. FAKSÓW wych. (patrz <i>FAX Operation Guide (w jęz. angielskim)</i>)
	Dzie. F. przych. (patrz <i>FAX Operation Guide (w jęz. angielskim)</i>)
	Rap. FAK. wych. (patrz <i>FAX Operation Guide (w jęz. angielskim)</i>)
	Rap. F. przych. (patrz <i>FAX Operation Guide (w jęz. angielskim)</i>)
Skaner (patrz <i>Podręcznik obsługi</i>)	
Drukarka (patrz <i>Podręcznik obsługi</i>)	
FAKS	Li. wył. (strona 3-5 , strona 4-3)
Status tonera (patrz <i>Podręcznik obsługi</i>)	
Stan papieru (patrz <i>Podręcznik obsługi</i>)	
Stan modułu (patrz <i>Podręcznik obsługi</i>)	
Pamięć USB (patrz <i>Podręcznik obsługi</i>)	
Klawiatura USB (patrz <i>Podręcznik obsługi</i>)	
Sieć (patrz <i>Podręcznik obsługi</i>)	
Wi-Fi (patrz <i>Podręcznik obsługi</i>)	
Wi-Fi Direct (patrz <i>Podręcznik obsługi</i>)	
Bezpieczeństwo (patrz <i>Podręcznik obsługi</i>)	

System Menu/
Counter



Raport (patrz <i>FAX Operation Guide</i> (w jęz. angielskim))	Raportuj druk. (patrz <i>FAX Operation Guide</i> (w jęz. angielskim))	Mapa menu (patrz <i>Podręcznik obsługi</i>)
		Strona stanu (patrz <i>FAX Operation Guide</i> (w jęz. angielskim))
		Lista czcionek (patrz <i>Podręcznik obsługi</i>)
	Ust. rap. admin. (patrz <i>FAX Operation Guide</i> (w jęz. angielskim))	Rap. FAK. wych. (patrz <i>FAX Operation Guide</i> (w jęz. angielskim))
		Rap. F. przych. (patrz <i>FAX Operation Guide</i> (w jęz. angielskim))
	Ustaw. rap. wyn.	Wyślij wynik (patrz <i>FAX Operation Guide</i> (w jęz. angielskim))
		Wynik odb. faksu (patrz <i>FAX Operation Guide</i> (w jęz. angielskim))
		Inf. o koń. zad. (patrz <i>FAX Operation Guide</i> (w jęz. angielskim))
	His. dzien. zad. (patrz <i>Podręcznik obsługi</i>)	
	Licznik (patrz <i>Podręcznik obsługi</i>)	
System/Sieć (patrz <i>Podręcznik obsługi</i>)		
Log.uż./roz.zad. (patrz <i>Podręcznik obsługi</i>)		
Właściw. użyt. (patrz <i>Podręcznik obsługi</i>)		

Ustaw. wspólne	Język (patrz <i>Podręcznik obsługi</i>)		
	Ekran domyślny (patrz <i>Podręcznik obsługi</i>)		
	Dźwięk (patrz <i>FAX Operation Guide (w jęz. angielskim)</i>)	Alarm (patrz <i>FAX Operation Guide (w jęz. angielskim)</i>)	
		Głośnik faksu (patrz <i>FAX Operation Guide (w jęz. angielskim)</i>)	
		Monitor faksu (patrz <i>FAX Operation Guide (w jęz. angielskim)</i>)	
	Jasność wyśw. (patrz <i>Podręcznik obsługi</i>)		
	Ust. oryg./pap. (patrz <i>Podręcznik obsługi</i>)		
	Wst. ust. limit (patrz <i>Podręcznik obsługi</i>)		
	Miara (patrz <i>Podręcznik obsługi</i>)		
	Obsługa błędów (patrz <i>Podręcznik obsługi</i>)		
	Ustawienie daty (strona 2-7)		
	Ust. czas.	Niewykorz. czas (patrz <i>FAX Operation Guide (w jęz. angielskim)</i>)	
	Ust. dom. fun.	Rozdz. FAKSU (patrz <i>FAX Operation Guide (w jęz. angielskim)</i>)	
		SkanCiąg-FAKS (patrz <i>FAX Operation Guide (w jęz. angielskim)</i>)	
	Operacja logow. (patrz <i>Podręcznik obsługi</i>)		
	Tryb RAM DISK (patrz <i>Podręcznik obsługi</i>)		
	Format. kartę SD (patrz <i>Podręcznik obsługi</i>)		
	Wyśw. stan/dz. (patrz <i>Podręcznik obsługi</i>)		
	Język klawiatury (patrz <i>Podręcznik obsługi</i>)		
	Typ klawiatury (patrz <i>Podręcznik obsługi</i>)		
	Alert nis. ton. (patrz <i>Podręcznik obsługi</i>)		
	Alert konserw (patrz <i>Podręcznik obsługi</i>)		
	Drukow. zdalne (patrz <i>Podręcznik obsługi</i>)		
	Bezp. dr. (sieć) (patrz <i>Podręcznik obsługi</i>)		
	Pokaż kom. o wytł (patrz <i>Podręcznik obsługi</i>)		
	Konf. oszcz. en. (patrz <i>Podręcznik obsługi</i>)		
	Wstrz./wzn. zes. (patrz <i>Podręcznik obsługi</i>)		
	Ust. CloudAccess (patrz <i>Podręcznik obsługi</i>)		
	Kopiowania (patrz <i>Podręcznik obsługi</i>)		
	Drukarka (patrz <i>Podręcznik obsługi</i>)		
Wyślij (patrz <i>Podręcznik obsługi</i>)			

FAKS (patrz <i>FAX Operation Guide</i> (w jęz. angielskim))	Wspólna tr./odb.	Klucz szyfr. (patrz <i>FAX Operation Guide</i> (w jęz. angielskim))
	Transmisja (patrz <i>FAX Operation Guide</i> (w jęz. angielskim))	TTI (strona 2-8)
		Naz. FAKSU lok. (strona 2-8)
		Nazwa konta (patrz <i>FAX Operation Guide</i> (w jęz. angielskim))
		Lok. iden. FAKSU (strona 2-9)
		Lokalny nr FAKSU (strona 2-9)
		Tryb wyb. F. (2-10)
		Liczba ponowień (patrz <i>FAX Operation Guide</i> (w jęz. angielskim))
		Transmisja ECM (strona 2-10)
		Pocz. pr. trans. (strona 2-10)
		Sk. cią. z szyby (patrz <i>FAX Operation Guide</i> (w jęz. angielskim))
	Odbiór (patrz <i>FAX Operation Guide</i> (w jęz. angielskim))	Typ nośn. faksu (patrz <i>FAX Operation Guide</i> (w jęz. angielskim))
		Źr. pap. faksu (patrz <i>FAX Operation Guide</i> (w jęz. angielskim))
		Dzwonki(norm.) (patrz <i>FAX Operation Guide</i> (w jęz. angielskim))
		Dzwonki(TAD) (patrz <i>FAX Operation Guide</i> (w jęz. angielskim))
		Dzwonki(F./TEL) (patrz <i>FAX Operation Guide</i> (w jęz. angielskim))
		Ust. przekaz. (patrz <i>FAX Operation Guide</i> (w jęz. angielskim))
		Ustaw. odbioru (patrz <i>FAX Operation Guide</i> (w jęz. angielskim))
		Data/godz. odb. (patrz <i>FAX Operation Guide</i> (w jęz. angielskim))
		Drukowanie 2 w 1 (patrz <i>FAX Operation Guide</i> (w jęz. angielskim))
		Druk. ciągłe (patrz <i>FAX Operation Guide</i> (w jęz. angielskim))
		Zdalne wybier.SW (patrz <i>FAX Operation Guide</i> (w jęz. angielskim))
		Odbiór szyfr. (patrz <i>FAX Operation Guide</i> (w jęz. angielskim))
		Druk dwustronny (patrz <i>FAX Operation Guide</i> (w jęz. angielskim))
		Odbiór ECM (patrz <i>FAX Operation Guide</i> (w jęz. angielskim))
	Pr. począt. odb. (patrz <i>FAX Operation Guide</i> (w jęz. angielskim))	
	Ogr. trans./odb. (patrz <i>FAX Operation Guide</i> (w jęz. angielskim))	
Ust. klaw. wyb. (patrz <i>FAX Operation Guide</i> (w jęz. angielskim))		
Poz. doc. (faks) (patrz <i>FAX Operation Guide</i> (w jęz. angielskim))		
Skrzynka dok.	Skrz. adr. pom. (patrz <i>FAX Operation Guide</i> (w jęz. angielskim))	
	Okno zadań. (patrz <i>Podręcznik obsługi</i>)	
	Skrz. odpyt. (patrz <i>FAX Operation Guide</i> (w jęz. angielskim))	
	Ust. klaw. wyb. (patrz <i>Podręcznik obsługi</i>)	
Aplikacja (patrz <i>Podręcznik obsługi</i>)		

Edytuj m. docel.	Książka adresowa (patrz <i>FAX Operation Guide</i> (w jęz. angielskim))
	Ogranicz. edycji (patrz <i>FAX Operation Guide</i> (w jęz. angielskim))
	Druk. listy (patrz <i>FAX Operation Guide</i> (w jęz. angielskim))
	Ust.dom.ks.adres (patrz <i>FAX Operation Guide</i> (w jęz. angielskim))
Dopas./konserw. (patrz <i>Podręcznik obsługi</i>)	

Indeks

A

- Anuluj
 - Anulowanie transmisji (Rozłączanie komunikacji) 3-5
- Automatyczne włączanie faksu lub automatycznej sekretarki 5-4
- Automatyczne włączanie faksu lub telefonu 5-2
- Automatyczny odbiór faksów 4-2

B

- Brak wydruku 6-9

C

- Często zadawane pytania 6-11

D

- Dane techniczne 7-3
- Data 2-7
- Data/godz. odb. 4-5
- Data/godzina odbioru 4-5
- Druk 2 w 1 4-5
- Druk dwustronny 4-6
- Druk. ciągłe 4-6

F

- Funkcja komunikacji zużyciem przekaźnika rozsyłania adresu pomocniczego 6-10
- Funkcja zdalnego przełączania 5-8
 - Instrukcja stosowania 5-8

G

- Godzina 2-7

K

- Klawisz szybkiego dostępu
 - Wybierz miejsce docelowe 3-10
- Komunikaty 6-4
- Książka adresowa 3-8
 - Szukaj 3-8
 - Wybierz miejsce docelowe 3-8

L

- Lista kodów błędów 6-6

M

- Mapa Menu 7-5
- Metody wprowadzania miejsca docelowego 3-6

N

- Nazwa 3-13
- Nazwy i funkcje części 2-2
- Nie można odebrać dokumentu 6-9
- Nie można transmitować przy użyciu adresu pomocniczego 6-10

- Nie można wysłać dokumentu 6-9
- Nie można używać funkcji komunikacji zużyciem przekaźnika rozsyłania adresu pomocniczego 6-10

O

- Odbiór do pamięci 4-3
- Odbiór ręczny 4-4, 5-7
- Oznaczenia stosowane w tym podręczniku iv

P

- Panel operacyjny 2-4
- Procesor dokumentów 2-3

R

- Rozl. zadań
 - logowanie 3-14
- Rozliczanie użytkownika
 - Logowanie 3-13
- Rozsyłanie 3-11
- Rozwiązywanie problemów 6-9

S

- Sposób wpisywania znaków 7-2
- Stan wysyłania 3-4

Ś

- Środki ostrożności związane z wyłączeniem zasilania 6-3

T

- Transmisja do pamięci 3-2
- Tryb odbioru 4-2

U

- Urządzenie (nazwy) 2-2

W

- Wskaźniki 6-2
- Wybieranie ponowne 3-3
- Wysyłanie ręczne 5-6

Z

- Zarządzanie logowaniem użytkownika
 - logowanie 3-13

**QUALITY
CERTIFICATE**

This machine has passed
all quality controls and
final inspection.

