

P-C3562DN
P-C4072DN

GUIDA ALLE FUNZIONI

Leggere questa guida prima di iniziare ad utilizzare il sistema.
Conservarla in prossimità della macchina in modo da poterla
facilmente consultare all'occorrenza.

Introduzione

Vi ringraziamo per aver acquistato questo sistema.

La Guida alle funzioni fornisce all'utente le istruzioni necessarie per l'utilizzo corretto del sistema, l'esecuzione della manutenzione di routine e della ricerca guasti di base al fine di assicurare alla periferica condizioni operative ottimali.

Leggere questa guida prima di iniziare a utilizzare la periferica.

Per mantenere inalterata la qualità, si raccomanda di utilizzare cartucce toner originali, sottoposte a numerosi controlli qualità.

L'utilizzo di cartucce toner non originali può causare danni alla periferica.

Si declina ogni responsabilità per danni riconducibili all'utilizzo di materiali di consumo non originali su questa periferica.

Controllo del numero di serie della periferica

Il numero di serie della periferica è riportato nella posizione indicata in figura.

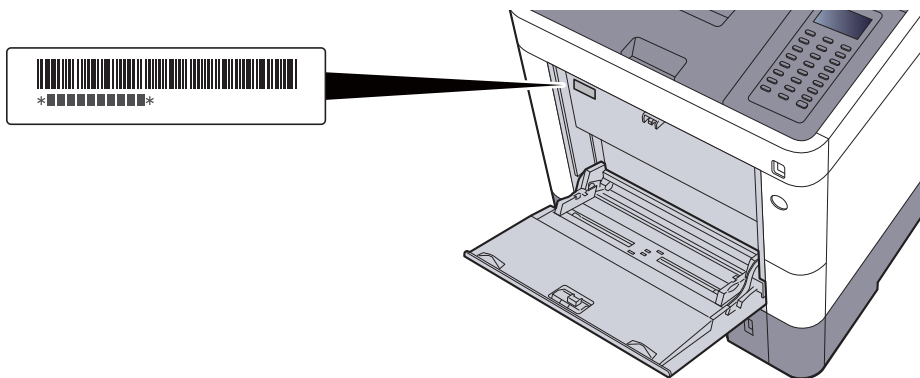

Il numero di serie della periferica verrà richiesto quando si contatta il centro di assistenza. Annotare il numero di serie prima di contattare il centro di assistenza.

Sommario

| | |
|---|------|
| Introduzione | i |
| Sommario | ii |
| Caratteristiche della periferica | vi |
| Guide fornite con la periferica | viii |
| Informazioni sulla guida alle funzioni (questa guida) | x |
| Struttura della guida | x |
| Convenzioni utilizzate in questa guida | xi |
| Mapa menu | xiii |

| | | |
|----------|--|-------------|
| 1 | Informazioni legali e avvertenze sulla sicurezza | 1-1 |
| | Informazioni | 1-2 |
| | Convenzioni sulla sicurezza utilizzate in questa guida | 1-2 |
| | Ambiente operativo | 1-3 |
| | Precauzioni d'uso | 1-4 |
| | Sicurezza laser (Europa) | 1-5 |
| | Conformità con la direttiva 2014/53/UE | 1-6 |
| | EN ISO 7779 | 1-7 |
| | EK1-ITB 2000 | 1-7 |
| | Precauzioni di sicurezza durante l'uso della LAN wireless (se disponibile) | 1-7 |
| | Utilizzo limitato di questo prodotto (se disponibile) | 1-7 |
| | Informazioni legali | 1-9 |
| | Funzione di controllo del risparmio energetico | 1-13 |
| | Funzione stampa fronte-retro automatica | 1-13 |
| | Risparmio delle risorse - Carta | 1-13 |
| | Vantaggi ambientali della "Gestione energetica" | 1-13 |
| | Programma Energy Star (ENERGY STAR®) | 1-13 |
| 2 | Installazione e configurazione della periferica | 2-1 |
| | Nomi dei componenti | 2-2 |
| | Vista esterna della periferica | 2-2 |
| | Connettori/Area interna | 2-3 |
| | Con accessori opzionali collegati | 2-5 |
| | Collegamento della periferica e di altri dispositivi | 2-6 |
| | Collegamento dei cavi | 2-7 |
| | Collegamento del cavo di rete | 2-7 |
| | Collegamento del cavo USB | 2-8 |
| | Collegamento del cavo di alimentazione | 2-8 |
| | Accensione e spegnimento | 2-9 |
| | Accensione | 2-9 |
| | Spegnimento | 2-9 |
| | Utilizzo del pannello comandi | 2-10 |
| | Tasti del pannello comandi | 2-10 |
| | Metodo operativo | 2-11 |
| | Schermata Guida | 2-12 |
| | Login e logout | 2-13 |
| | Login | 2-13 |
| | Logout | 2-14 |
| | Impostazioni predefinite della periferica | 2-15 |
| | Impostazione di data e ora | 2-15 |
| | Configurazione della rete | 2-17 |
| | Configurazione della rete cablata | 2-17 |
| | Configurazione della rete wireless | 2-19 |
| | Configurazione di Wi-Fi Direct | 2-23 |
| | Funzione di Risparmio energia | 2-25 |
| | Modo a riposo e Modo a riposo automatico | 2-25 |
| | Regola spegnim (modelli europei) | 2-26 |
| | Installazione del software | 2-27 |
| | Software su DVD (Windows) | 2-27 |
| | Installazione del software in Windows | 2-28 |
| | Disinstallazione del Software | 2-34 |
| | Installazione del software su computer Mac | 2-35 |

| | | |
|----------|--|-------------|
| | Controllo del contatore | 2-37 |
| | Ulteriori operazioni preliminari per l'Amministratore | 2-38 |
| | Potenziamento della sicurezza | 2-38 |
| | Embedded Web Server RX | 2-39 |
| | Accesso a Embedded Web Server RX | 2-40 |
| | Modifica delle impostazioni di protezione | 2-41 |
| | Modifica delle informazioni dispositivo | 2-43 |
| | Impostazioni e-mail | 2-45 |
| | Creazione di una casella personalizzata nuova | 2-49 |
| | Stampa di un documento archiviato in una casella personalizzata | 2-50 |
| 3 | Operazioni preliminari per l'utilizzo | 3-1 |
| | Caricamento della carta | 3-2 |
| | Precauzioni per il caricamento della carta | 3-3 |
| | Caricamento nei cassettei | 3-4 |
| | Caricamento della carta sul bypass | 3-7 |
| | Selezione del formato e del tipo di carta | 3-10 |
| | Fermo della carta | 3-13 |
| 4 | Stampa da PC | 4-1 |
| | Stampa da PC | 4-2 |
| | Stampa su carta di formato non standard | 4-4 |
| | Schermata delle impostazioni di stampa del driver di stampa | 4-5 |
| | Guida in linea del driver di stampa | 4-7 |
| | Modifica delle impostazioni predefinite del driver di stampa (Windows 8.1) | 4-7 |
| | Annullamento di un lavoro di stampa inviato da un computer | 4-7 |
| | Stampa con AirPrint | 4-8 |
| | Stampa con Google Cloud Print | 4-8 |
| | Stampa da Mopria | 4-8 |
| | Stampa con Wi-Fi Direct | 4-8 |
| | Memorizzazione dei dati di stampa sulla periferica | 4-9 |
| | Selezione della Casella lavoro su un computer e memorizzazione del lavoro | 4-9 |
| | Stampa di documenti dalla Casella Stampa privata | 4-10 |
| | Stampa di documenti dalla Casella Lavoro memorizzato | 4-12 |
| | Stampa di documenti dalla Casella Copia veloce | 4-14 |
| | Stampa di documenti dalla Casella Controlla e mantieni | 4-16 |
| | Impostazioni casella lavoro | 4-18 |
| | Status Monitor | 4-19 |
| | Come accedere a Status Monitor | 4-19 |
| | Come uscire da Status Monitor | 4-19 |
| | Impostazioni di Status Monitor | 4-19 |
| 5 | Funzionamento | 5-1 |
| | Annullamento di un lavoro | 5-2 |
| | Cos'è la Casella documenti? | 5-3 |
| | Utilizzo di una Casella personalizzata | 5-5 |
| | Creazione di una nuova casella personalizzata | 5-5 |
| | Modifica ed eliminazione di una casella personalizzata | 5-7 |
| | Archiviazione dei documenti | 5-8 |
| | Stampa dei documenti | 5-9 |
| | Modifica dei documenti | 5-10 |
| | Eliminazione dei documenti | 5-11 |
| | Stampa di documenti archiviati in una memoria USB rimovibile | 5-12 |
| | Rimozione della memoria USB | 5-14 |
| 6 | Utilizzo delle varie funzioni | 6-1 |
| | Funzioni disponibili sulla periferica | 6-2 |
| | Casella personalizzata (Stampa) | 6-2 |
| | Memoria rimovibile (Stampa dei documenti) | 6-3 |

| | | |
|----------|---|-------------|
| | Funzioni | 6-4 |
| | EcoPrint | 6-4 |
| | Fronte/retro | 6-4 |
| | Avviso di fine lavoro | 6-4 |
| | Voce nome file | 6-5 |
| | Modo silenzioso | 6-5 |
| | Elim. dopo stam. (Elimina dopo la stampa) | 6-5 |
| | PDF criptato | 6-5 |
| | F.to TIFF/JPEG | 6-6 |
| | XPS Adatta pag. | 6-6 |
| 7 | Status/Canc. Lav. | 7-1 |
| | Verifica dello stato dei lavori | 7-2 |
| | Verifica della cronologia dei lavori | 7-3 |
| | Funzione Invia cronologia registro | 7-4 |
| | Periferica/Comunicazione | 7-5 |
| | Verifica della quantità rimanente di toner e carta (Carta/Ricambi) | 7-6 |
| 8 | Configurazione e registrazione (Menu Sistema) | 8-1 |
| | Menu Sistema | 8-2 |
| | Impostazioni del menu | 8-3 |
| | Rapporto | 8-5 |
| | Impostazioni carta | 8-7 |
| | Impostazioni stampa | 8-10 |
| | Rete | 8-12 |
| | Rete opzionale | 8-23 |
| | Impostaz. comuni | 8-26 |
| | Protezione | 8-32 |
| | Uten/Job Account | 8-34 |
| | Regol./Manut. | 8-34 |
| | Funzione opz. | 8-35 |
| | Software | 8-35 |
| 9 | Autenticazione utente e Accounting | |
| | (Accesso utenti, Job Accounting) | 9-1 |
| | Descrizione della gestione dell'accesso utenti | 9-2 |
| | Abilitazione della gestione dell'accesso utenti | 9-3 |
| | Impostazione della gestione dell'accesso utenti | 9-5 |
| | Aggiunta di un utente (El. utenti locali) | 9-5 |
| | Modifica delle proprietà utente | 9-6 |
| | Gestione dell'accesso utenti per la stampa | 9-8 |
| | Propr. ut. rete (Come ottenere le proprietà utente di rete) | 9-10 |
| | Impostazioni scheda ID | 9-11 |
| | Impostazioni del PIN di login | 9-12 |
| | Utilizzo della gestione dell'accesso utenti | 9-13 |
| | Login/Logout | 9-13 |
| | Descrizione di Job Accounting | 9-14 |
| | Abilitazione della funzione Job Accounting | 9-15 |
| | Accesso Job Accounting | 9-16 |
| | Impostazione di un account | 9-17 |
| | Inserimento di un account | 9-17 |
| | Restrizioni all'uso del sistema | 9-18 |
| | Modifica di un account | 9-19 |
| | Eliminazione di un account | 9-20 |
| | Job Accounting per la stampa | 9-21 |
| | Configurazione della funzione Job Accounting | 9-23 |
| | Applica limite | 9-23 |
| | Conteggio del numero di pagine stampate | 9-24 |
| | Stampa rapp. contabilità | 9-25 |
| | Utilizzo della funzione Job Accounting | 9-26 |
| | Login/Logout | 9-26 |
| | Lav. ID sconos. | 9-27 |

| | | |
|-----------|---|---------------------------|
| 10 | Problemi e soluzioni | 10-1 |
| | Manutenzione ordinaria | 10-2 |
| | Pulizia | 10-2 |
| | Sostituzione della cartuccia toner | 10-3 |
| | Sostituzione della vaschetta di recupero toner | 10-7 |
| | Problemi e soluzioni | 10-9 |
| | Risoluzione dei problemi | 10-9 |
| | Risposta ai messaggi di errore | 10-13 |
| | Regolazione/Manutenzione | 10-20 |
| | Eliminazione degli inceppamenti carta | 10-25 |
| 11 | Appendice | 11-1 |
| | Accessori opzionali | 11-2 |
| | Presentazione degli accessori opzionali | 11-2 |
| | Applicazioni opzionali | 11-7 |
| | Metodo di immissione dei Caratteri | 11-9 |
| | Utilizzo dei tasti | 11-9 |
| | Selezione del tipo di carattere | 11-10 |
| | Caratteri che possono essere immessi utilizzando i tasti numerici | 11-10 |
| | Immissione dei simboli | 11-11 |
| | Immissione dei caratteri | 11-11 |
| | Carta | 11-13 |
| | Specifiche di base della carta | 11-13 |
| | Scelta della carta appropriata | 11-14 |
| | Carta speciale | 11-17 |
| | Specifiche | 11-21 |
| | Sistema | 11-21 |
| | Funzioni stampante | 11-23 |
| | Cassetto carta (500 fogli) (Opzionale) | 11-24 |
| | Glossario | 11-25 |
| | Indice analitico | Indice analitico-1 |

Caratteristiche della periferica

Questa periferica è dotata di numerose utili funzioni.

➔ [Utilizzo delle varie funzioni \(pagina 6-1\)](#)

Ecco alcuni esempi.

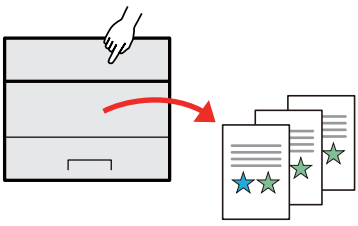
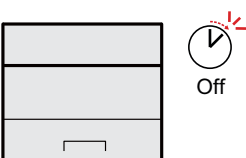
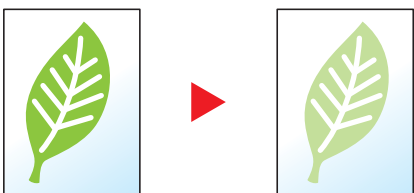
| Ottimizzazione del flusso di lavoro dell'ufficio | Risparmio di energia e costi | |
|---|--|---|
| <p>Memorizzazione nella periferica di documenti d'uso frequente (Casella personalizzata)</p>  <p>Si possono salvare i documenti più utilizzati nell'ufficio nella memoria della periferica e stamparli all'occorrenza.</p> <p>➔ Utilizzo di una Casella personalizzata (pagina 5-5)</p> | <p>Funzionalità versatile di risparmio energia (Funzione Risparmio energetico)</p>  <p>La periferica è dotata di una funzione di risparmio energia che attiva automaticamente il Modo A riposo.</p> <p>➔ Funzione di Risparmio energia (pagina 2-25)</p> | <p>Riduzione del consumo di toner per la stampa (EcoPrint)</p>  <p>Questa funzione consente di ridurre il consumo di toner.</p> <p>Quando si esegue una stampa solo per verificarne il contenuto, come nel caso di una stampa di prova o di documenti destinati all'approvazione interna, l'utilizzo di questa funzione permette di risparmiare toner.</p> <p>Utilizzare questa funzione quando l'alta qualità di stampa non è necessaria.</p> <p>➔ EcoPrint (pagina 6-4)</p> |

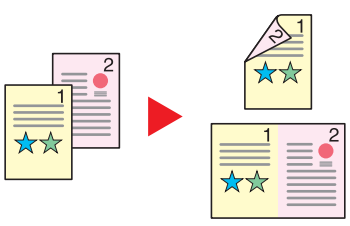
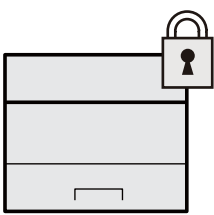
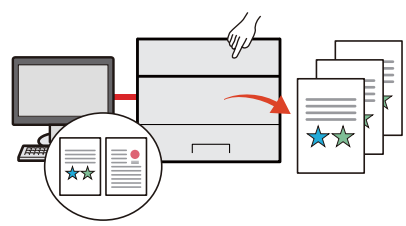
| Risparmio di energia e costi | Potenziamento della sicurezza | |
|---|--|---|
| <p>Riduzione del consumo di carta (Stampa con risparmio carta)</p>  <p>Si possono stampare gli originali su entrambe le facciate del foglio. Si possono anche stampare più originali su un unico foglio.</p> <p>➔ Fronte/retro (pagina 6-4)</p> | <p>Protezione dei dati sull'unità SSD (Crittografia / Sovrascrittura)</p>  <p>I dati obsoleti rimasti sull'unità SSD possono essere sovrascritti automaticamente.</p> <p>Per prevenire fughe di informazioni, la periferica può criptare i dati prima di sovrascriverli sull'unità SSD.</p> <p>➔ Protezione dati (pagina 8-33)</p> | <p>Prevenzione della riservatezza dei propri documenti (Stampa privata)</p>  <p>Si può temporaneamente salvare sulla periferica il documento da stampare. Per evitare che il documento possa essere visionato da occhi indiscreti, il proprietario del documento può recarsi personalmente presso la periferica e stampare il documento.</p> <p>➔ Memorizzazione dei dati di stampa sulla periferica (pagina 4-9)</p> |

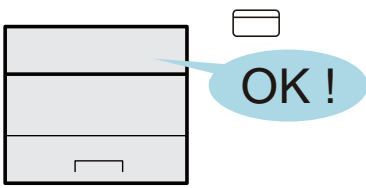
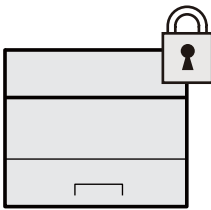
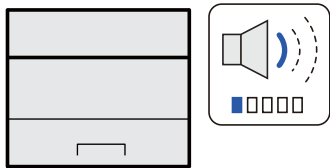
| Potenziamento della sicurezza | | Utilizzo più efficiente delle funzioni |
|--|---|---|
| <p>Login mediante scheda ID (Card Authentication)</p>  <p>Si può eseguire il login alla periferica semplicemente utilizzando una scheda ID. Questa opzione evita agli utenti l'immissione di nome utente e password.</p> <p>➔ Card Authentication Kit(B) "Card Authentication Kit" (pagina 11-3)</p> | <p>Potenziamento della sicurezza (Impostazioni per l'amministratore)</p>  <p>Gli amministratori possono disporre di una serie di avanzate funzioni intese al potenziamento della sicurezza della periferica.</p> <p>➔ Potenziamento della sicurezza (pagina 2-38)</p> | <p>Funzionamento silenzioso della periferica (Modo silenzioso)</p>  <p>Questo modo permette di rendere più silenziosa l'operatività della periferica riducendo il livello di rumore. Questo modo può essere configurato separatamente per singolo lavoro.</p> <p>➔ Modo silenzioso (pagina 6-5)</p> |

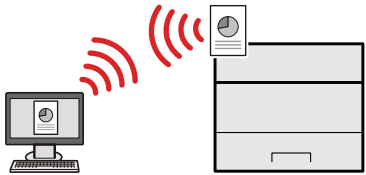
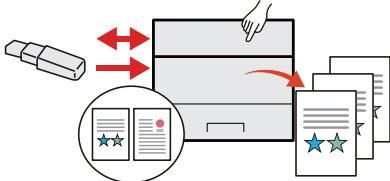
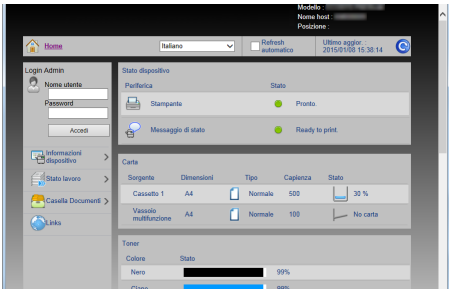
| Utilizzo più efficiente delle funzioni | | |
|--|---|--|
| <p>Installazione della periferica senza problemi di cavi di rete (Rete wireless)</p>  <p>In ambienti in cui è presente una rete wireless, è possibile installare la periferica senza problemi di cavi di rete. Inoltre sono supportati Wi-Fi Direct ecc.</p> <p>➔ Configurazione della rete wireless (pagina 2-19)</p> <p>➔ Configurazione di Wi-Fi Direct (pagina 2-23)</p> | <p>Supporto della memoria USB (Memoria USB)</p>  <p>Può essere utile, ad esempio, per stampare un documento quando si è fuori ufficio oppure quando non è possibile stampare un documento dal proprio PC. Si può dunque stampare il documento direttamente dalla chiavetta USB collegata alla periferica.</p> <p>➔ Stampa di documenti archiviati in una memoria USB rimovibile (pagina 5-12)</p> | <p>Esecuzione di lavori da remoto (Embedded Web Server RX)</p>  <p>È possibile accedere da remoto alla periferica per stampare, inviare o scaricare i dati. Gli amministratori possono configurare il comportamento della periferica e le impostazioni di gestione.</p> <p>➔ Embedded Web Server RX (pagina 2-39)</p> |

Guide fornite con la periferica

Con il sistema vengono fornite le seguenti guide. Fare riferimento alla guida appropriata.

Il contenuto delle guide è soggetto a modifiche senza obbligo di avviso per riflettere i miglioramenti alle prestazioni della periferica.

Guide stampate

**Per imparare
velocemente a
utilizzare la periferica**



Quick Guide

Spiega come utilizzare le funzioni di base della periferica, come utilizzare le funzioni pratiche della periferica, come eseguire la manutenzione ordinaria e cosa fare quando si verifica un problema.

**Per l'utilizzo sicuro
della periferica**



Guida alla sicurezza

Riporta avvertenze e informazioni sulla sicurezza riguardanti l'ambiente di installazione e l'utilizzo della periferica. Leggere questa guida prima di utilizzare il sistema.

Guida alla sicurezza (P-C3562DN/P-C4072DN)

Descrive le dimensioni d'ingombro del sistema, le etichette di avvertenza e altre informazioni utili per la sicurezza. Leggere questa guida prima di utilizzare il sistema.

Guide (PDF) su DVD (Product Library)

Utilizzo efficiente della periferica



Guida alle funzioni (questa guida)

Spiega come caricare la carta e come eseguire le operazioni di base; la guida riporta anche le impostazioni predefinite e altre utili informazioni.

Utilizzo della scheda ID



Card Authentication Kit (B) Operation Guide

Spiega la procedura di autenticazione con la scheda ID.

Potenziamento della sicurezza



Data Security Kit (E) Operation Guide

Spiega come installare e utilizzare il Data Security kit (E) e come sovrascrivere e crittografare i dati.

Registrazione delle informazioni periferica e configurazione delle impostazioni



Embedded Web Server RX User Guide

Spiega come accedere alla periferica tramite browser web del proprio computer per controllare e modificare le impostazioni.

Stampa dei lavori inviati da un computer



Printing System Driver User Guide

Spiega come installare il driver di stampa e come utilizzare la funzionalità di stampa del sistema.

Stampa diretta come file PDF



Network Tool for Direct Printing Operation Guide

Spiega la procedura di stampa diretta dei file PDF senza aprirli in Adobe Acrobat o Reader.

Monitoraggio della periferica e delle stampanti collegate alla rete aziendale



NETWORK PRINT MONITOR User Guide

Spiega come monitorare il sistema di stampa della rete (la periferica) con NETWORK PRINT MONITOR.

Stampa senza utilizzo del driver di stampa



PRESCRIBE Commands Command Reference

Descrive il linguaggio nativo della stampante (comandi PRESCRIBE).

PRESCRIBE Commands Technical Reference

Descrive la funzionalità di comando PRESCRIBE e i comandi richiesti per i diversi tipi di emulazione.

Regolare la posizione di stampa



Maintenance Menu User Guide

Il menu Manutenzione spiega come configurare la stampa.

Installare le seguenti versioni di Adobe Reader per visualizzare i manuali su DVD.
Versione 8.0 o successiva

Informazioni sulla guida alle funzioni (questa guida)

Struttura della guida

Questa guida è suddivisa nei seguenti capitoli.

| Capitolo | | Descrizione |
|----------|--|--|
| 1 | Informazioni legali e avvertenze sulla sicurezza | Riporta le precauzioni riguardanti l'uso della periferica e le informazioni sui marchi. |
| 2 | Installazione e configurazione della periferica | Descrive i nomi dei componenti, i collegamenti dei cavi, l'installazione del software, le procedure di login e logout e altri argomenti riguardanti l'amministrazione della periferica. |
| 3 | Operazioni preliminari per l'utilizzo | Spiega le procedure preliminari e le impostazioni richieste per poter utilizzare la periferica, ad esempio utilizzo del pannello comandi e caricamento della carta. |
| 4 | Stampa da PC | Spiega le procedure di base per la stampa. |
| 5 | Funzionamento | Spiega le procedure di base per utilizzare le caselle documenti. |
| 6 | Utilizzo delle varie funzioni | Spiega le pratiche funzioni della periferica che si possono utilizzare. |
| 7 | Status/Canc. Lav. | Spiega come controllare lo stato di un processo e lo storico dei lavori e come annullare dei lavori in fase di stampa o in attesa di stampa. Spiega anche come controllare la quantità rimanente di carta e di toner e lo stato della periferica. |
| 8 | Configurazione e registrazione (Menu Sistema) | Spiega il Menu Sistema e i parametri del menu che definiscono il funzionamento della periferica. |
| 9 | Autenticazione utente e Accounting (Accesso utenti, Job Accounting) | Spiega le procedure di autenticazione utente e di contabilità dei lavori (user login e job accounting). |
| 10 | Problemi e soluzioni | Spiega cosa fare quando si esaurisce il toner, quando viene visualizzato un errore, quando si verifica un inceppamento carta o quando si verifica un qualsiasi altro problema. |
| 11 | Appendice | Descrive le pratiche funzioni della periferica che si possono utilizzare. Riporta informazioni sui formati e sui tipi di carta accettati dalla periferica e riporta anche un glossario dei termini. Spiega anche la procedura di immissione dei caratteri ed elenca le specifiche del sistema. |

Convenzioni utilizzate in questa guida

L'esempio qui riportato fa riferimento ad Adobe Reader XI.

Fare clic sul Sommario per andare alla pagina corrispondente.

Fare clic per passare dalla pagina attiva alla pagina precedentemente visualizzata. È utile quando si desidera ritornare alla pagina visualizzata prima di quella attiva.

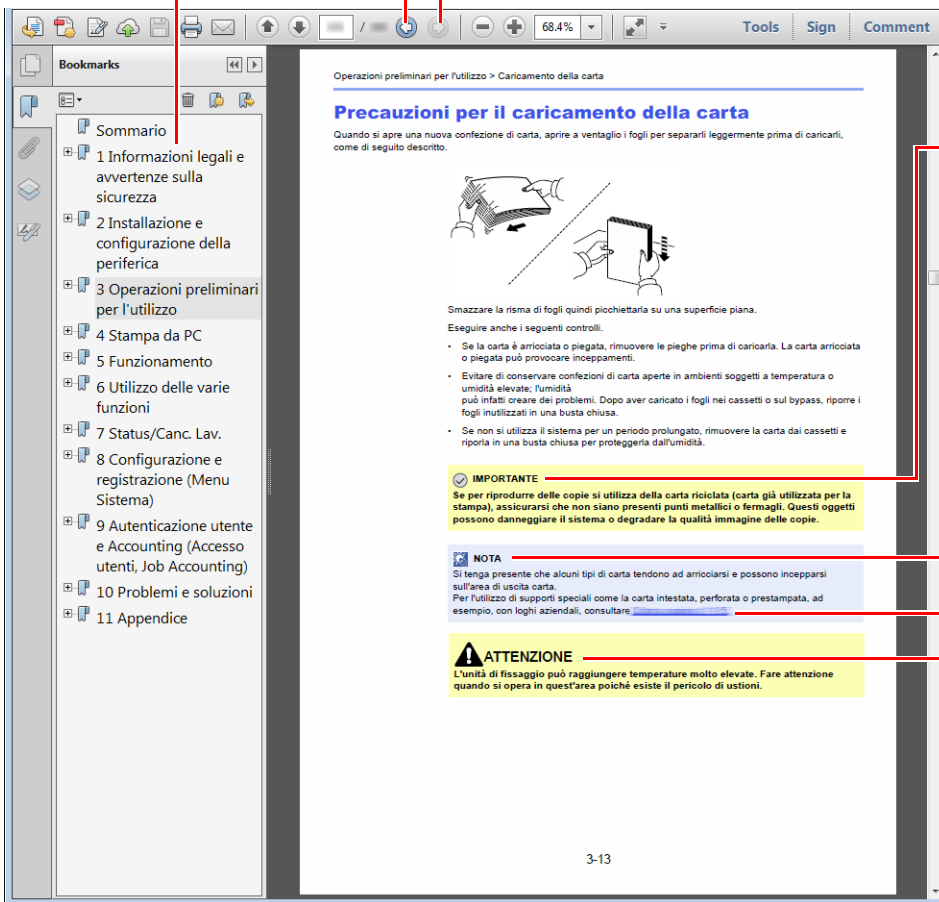

✓ IMPORTANTE

Indica i requisiti e i limiti operativi per il funzionamento corretto della periferica, per evitare danni alla periferica o agli oggetti circostanti.

📄 NOTA

Riporta delle spiegazioni supplementari e delle informazioni di riferimento per le operazioni.

Vedere

Fare clic sul testo sottolineato per visualizzare la pagina collegata.

⚠ ATTENZIONE

Questo simbolo segnala un rischio di infortunio o di danno meccanico qualora non si seguano correttamente le istruzioni o non vi si presti la necessaria attenzione.

📄 NOTA

Le voci che vengono visualizzate in Adobe Reader variano in funzione delle modalità di utilizzo. Se non vengono visualizzati il sommario e gli strumenti, vedere la guida in linea di Adobe Reader.

Nella guida vengono utilizzate le seguenti convenzioni.

| Convenzione | Descrizione |
|-------------|--|
| [Grassetto] | Indica i tasti e i pulsanti. |
| "Normale" | Indica un messaggio o un'impostazione. |

Convezioni utilizzate nelle procedure operative

In questa guida, la sequenza dei pulsanti è la seguente:

| Procedura effettiva | Procedura indicata nella presente guida |
|--|---|
| Premere il tasto [Menu] . ▼ Premere il tasto [▲] o [▼] per selezionare [Impostaz. comuni] . ▼ Selezionare il tasto [OK] . | Tasto [Menu] > [▲] [▼] > [Impostaz. comuni] > [OK] |

Mappa menu

Viene di seguito riportato l'elenco dei menu visualizzati sul display messaggi. In funzione delle impostazioni configurate, è possibile che alcuni menu non vengano visualizzati. I nomi di alcuni menu possono differire dai nomi riportati nei titoli.

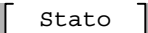
| | | | | | | |
|---|--|---------------------|------------------|--------------------------|----------|---|
|  | Personalizza casella | (Selezione casella) | (Selezione file) | Stampa | | |
| | | | | Stampa (Imp.Mod.) | Funzione | Modo silenzioso (pagina 6-5) |
| | | | | | | Fronte/retro (pagina 6-4) |
| | | | | | | EcoPrint (pagina 6-4) |
| | | | | | | Voce nome file (pagina 6-5) |
| | | | | | | Avviso fine lav. (pagina 6-4) |
| | | | | | | El. dopo stampa (pagina 6-5) |
| Elimina | | | | | | |
| Sposta | | | | | | |
| Casella lavoro | Copia veloce (pagina 4-14) | | | | | |
| | Privato/Salvato (pagina 4-10) | | | | | |
| | Imp. casella lav (pagina 4-18) | | | | | |
|  | Stato lavoro (pagina 7-2) | | | | | |
| | Registro lavoro (pagina 7-3) | | | | | |
| | Tastiera (pagina 7-5) | | | | | |
| | Rete (pagina 7-5) | | | | | |
| | Wi-Fi (pagina 7-5) | | | | | |
| | Wi-Fi Direct (pagina 7-5) | | | | | |
| | Rete opzionale (pagina 7-5) | | | | | |

Menu



| | | |
|--|---|--|
| Rapporto | Stampa rapporto | Mappa menu (pagina 8-5) |
| | | Elenco impost. (pagina 8-5) |
| | | Pagina stato (pagina 8-5) |
| | | Elenco caratteri (pagina 8-6) |
| | | Elenco file RAM (pagina 8-6) |
| | | Elenco file SSD (pagina 8-6) |
| | | Elenco file sch. SD (pagina 8-6) |
| | | Cancellaz. dati (pagina 8-6) |
| | Cron. reg. lav. | Invio automatico (pagina 8-6) |
| | | Invia cronologia (pagina 8-6) |
| | | Destinazione (pagina 8-6) |
| | | Oggetto (pagina 8-6) |
| | | Info.personali (pagina 8-6) |
| Memoria USB | Stampa file (pagina 5-12) | |
| | Rimuovi Memoria (pagina 5-14) | |
| Contatore (pagina 2-37) | | |
| Impost. carta | Impostaz. bypass | Formato carta (pagina 8-7) |
| | | Tipo di supporto (pagina 8-7) |
| | Imp. cassetto 1 | Tipo di supporto (pagina 8-8) |
| | | Altro f.to carta (pagina 8-8) |
| | | Formato person. (pagina 8-8) |
| | Imp. cassetto 2 | Tipo di supporto (pagina 8-8) |
| | | Altro f.to carta (pagina 8-8) |
| | | Formato person. (pagina 8-8) |
| | Imp. cassetto 3 | Tipo di supporto (pagina 8-8) |
| | | Altro f.to carta (pagina 8-8) |
| | | Formato person. (pagina 8-8) |
| | Imp. cassetto 4 | Tipo di supporto (pagina 8-8) |
| | | Altro f.to carta (pagina 8-8) |
| | | Formato person. (pagina 8-8) |
| | Imp. tipo supp. (pagina 8-7) | |
| | Reset Reg. Tipo (pagina 8-7) | |

| | | | |
|-------------------------------|--|--|--|
| Impost. carta | Msg imp. carta | Bypass (pagina 8-7) | |
| | | Cassetto 1 (pagina 8-7) | |
| | | Cassetto 2 (pagina 8-7) | |
| | | Cassetto 3 (pagina 8-7) | |
| | | Cassetto 4 (pagina 8-7) | |
| Impostazioni di stampa | Alimentaz. carta (pagina 8-10) | | |
| | Modif.auto.cass. (pagina 8-10) | | |
| | Priorità bypass (pagina 8-10) | | |
| | Modo alimentaz. (pagina 8-10) | | |
| | Fronte/retro (pagina 8-10) | | |
| | Ignora A4/LTR (pagina 8-10) | | |
| | Imp. emulazione (pagina 8-10) | | |
| | Modo colore (pagina 8-10) | | |
| | Qualità stampa | KIR (pagina 8-11) | |
| | | EcoPrint (pagina 8-11) | |
| | | LivRisp EcoPrint (pagina 8-11) | |
| | | Modalità lucida (pagina 8-11) | |
| | | Risol. di stampa (pagina 8-11) | |
| | Impost. pagina | Copie (pagina 8-11) | |
| | | Orientamento (pagina 8-11) | |
| | | Azione LF (pagina 8-11) | |
| | | Azione CR (pagina 8-11) | |
| | | A4 largo (pagina 8-11) | |
| | | XPS Adatta pag. (pagina 8-11) | |
| | | F.to TIFF/JPEG (pagina 8-11) | |
| | Nome utente (pagina 8-11) | | |
| | Nome lavoro (pagina 8-12) | | |
| | Termine lavoro (pagina 8-12) | | |

| | | |
|---|---|---|
| Rete | Nome host (pagina 8-12) | |
| | Imp.Wi-Fi Direct | Wi-Fi Direct (pagina 8-12) |
| | | Nome dispositivo (pagina 8-12) |
| | | Indirizzo IP (pagina 8-12) |
| | | Disconnessione automatica (pagina 8-13) |
| | Impost. Wi-Fi | Wi-Fi (pagina 8-13) |
| | | Impostazione (pagina 8-13) |
| | | Config. TCP/IP (pagina 8-14) |
| | | Riavvia la rete (pagina 8-16) |
| | Imp.rete cablata | Config. TCP/IP (pagina 8-16) |
| | | Interfaccia LAN (pagina 8-16) |
| | Imp. protocollo (pagina 8-17) | |
| | Rete primaria (pagina 8-22) | |
| | Ping (pagina 8-22) | |
| Riavvia la rete (pagina 8-23) | | |
| Rete opzionale | Rete wireless (pagina 8-23) | |
| | Base (pagina 8-25) | |

| | |
|--|---|
| Impostaz. comuni | Lingua (pagina 8-26) |
| | Scher. pred(Cas.) (pagina 8-26) |
| | Impost data |
| | Data (pagina 8-26) |
| | Ora (pagina 8-26) |
| | Formato data (pagina 8-26) |
| | Fuso orario (pagina 8-26) |
| | Ora legale (pagina 8-26) |
| | Allarme |
| | Conferma tasto (pagina 8-27) |
| | Lavoro terminato (pagina 8-27) |
| | Stampa pronta (pagina 8-27) |
| | Errore (pagina 8-27) |
| | Conferma tasto (pagina 8-27) |
| | Impost. RAM Disk (pagina 8-27) |
| | Formatt. SSD (pagina 8-27) |
| | Form. scheda SD (pagina 8-28) |
| | Lumin. display (pagina 8-28) |
| | Gestione errori |
| | Err. carta F/R (pagina 8-28) |
| | Errore Carta (pagina 8-28) |
| | Bypass vuoto (pagina 8-28) |
| | Toner col. vuoto (pagina 8-28) |
| | Impost. timer |
| | Reset pan. auto (pagina 8-29) |
| | Azzera timer (pagina 8-29) |
| | Conf. Liv. Sleep (pagina 8-29) |
| | Timer riposo (pagina 8-29) |
| | Regola spegnim. (pagina 8-30) |
| | Timer spegnim. (pagina 8-30) |
| | Imp.timer sett. (pagina 8-30) |
| Azz. auto errore (pagina 8-30) | |
| Timer canc. Err (pagina 8-30) | |
| FormFeed Timeout (pagina 8-31) | |
| Timeout ping (pagina 8-31) | |
| Vis. Stato/Reg. (pagina 8-31) | |
| Tipo tastier.USB (pagina 8-31) | |
| Imp. Bluetooth (pagina 8-31) | |
| Toner scarso (pagina 8-31) | |

| | | | |
|---|--|---|--|
| Protezione | Sicurezza rete (pagina 8-32) | | |
| | Imp. blocco I/F (pagina 8-32) | | |
| | Liv. sicurezza (pagina 8-32) | | |
| | Protezione dati (pagina 8-33) | | |
| Uten/Job Account | Imp.login utente | Accesso utenti (pagina 9-3) | |
| | | El. utenti locali (pagina 9-5) | |
| | | Impostazioni scheda ID | Login chiave (pagina 9-11) |
| | | | Autent. supplem. (pagina 9-11) |
| | | PIN accesso (pagina 9-12) | |
| | | Propr. ut. rete (pagina 9-10) | |
| | Imp.Job Account | Job Accounting (pagina 9-15) | |
| | | Acces.Accounting (pagina 9-16) | |
| | | Account. (Locale) (pagina 9-16) | |
| | | Applica limite (pagina 9-23) | |
| | Lav. ID sconos. (pagina 9-27) | | |
| Regol./Manut. | Modo silenzioso (pagina 8-34) | | |
| | Calibraz. colore (pagina 8-34) | | |
| | Registr. colore (pagina 8-34) | | |
| | Riavvia (pagina 8-34) | | |
| | Imp. servizio (pagina 8-34) | | |
| Funzione opz (pagina 8-35) | | | |
| Software (pagina 8-35) | | | |

1 Informazioni legali e avvertenze sulla sicurezza

Prima di utilizzare il sistema, leggere attentamente queste informazioni. In questo capitolo vengono fornite informazioni riguardanti i seguenti argomenti.

| | |
|--|------|
| Informazioni | 1-2 |
| Convenzioni sulla sicurezza utilizzate in questa guida | 1-2 |
| Ambiente operativo | 1-3 |
| Precauzioni d'uso | 1-4 |
| Sicurezza laser (Europa) | 1-5 |
| Conformità con la direttiva 2014/53/UE | 1-6 |
| EN ISO 7779 | 1-7 |
| EK1-ITB 2000 | 1-7 |
| Precauzioni di sicurezza durante l'uso della LAN wireless (se disponibile) | 1-7 |
| Utilizzo limitato di questo prodotto (se disponibile) | 1-7 |
| Informazioni legali | 1-9 |
| Funzione di controllo del risparmio energetico | 1-13 |
| Funzione stampa fronte-retro automatica | 1-13 |
| Risparmio delle risorse - Carta | 1-13 |
| Vantaggi ambientali della "Gestione energetica" | 1-13 |
| Programma Energy Star (ENERGY STAR®) | 1-13 |

Informazioni

Convenzioni sulla sicurezza utilizzate in questa guida

Le sezioni di questa guida e i componenti del sistema contrassegnati con dei simboli sono avvertenze di sicurezza intese a proteggere l'utente, gli altri operatori e gli oggetti presenti nelle vicinanze nonché a garantire un utilizzo sicuro della macchina. Di seguito si riportano i simboli e i rispettivi significati.



AVVERTENZA: Questo simbolo segnala un potenziale rischio di lesioni gravi o di morte qualora non si seguano correttamente le istruzioni o non vi si presti la necessaria attenzione.



ATTENZIONE: Questo simbolo segnala un potenziale rischio di lesioni alle persone o di danni meccanici qualora non si seguano correttamente le istruzioni o non vi si presti la necessaria attenzione.

Simboli

Il simbolo \triangle indica che nella relativa sezione sono incluse delle avvertenze sulla sicurezza. All'interno del simbolo sono indicati specifici punti ai quali prestare attenzione.



... [Avvertenza generale]



... [Temperatura elevata]

Il simbolo \otimes indica che nella relativa sezione sono riportate informazioni sulle azioni vietate. All'interno del simbolo sono specificate le azioni vietate.



... [Azione vietata]



... [Smontaggio vietato]

Il simbolo \bullet indica che nella relativa sezione sono riportate informazioni sulle azioni da eseguire. All'interno del simbolo sono specificate le azioni richieste.



... [Avvertenza di azione richiesta]



... [Scollegare la spina di alimentazione dalla presa di corrente]



... [Collegare sempre il sistema a una presa con collegamento a massa]

Se le avvertenze sulla sicurezza del manuale sono illeggibili, oppure se si è smarrita la guida, rivolgersi al rivenditore di fiducia per ordinare una copia (a pagamento).

Ambiente operativo

Le condizioni ambientali operative sono le seguenti:

| | |
|--------------------|--------------|
| Temperatura | 10 - 32,5 °C |
| Umidità | 10 - 80% |

Quando si sceglie la posizione di installazione evitare i seguenti luoghi.

- Luoghi vicini ad una finestra o esposti alla luce diretta del sole.
- Luoghi soggetti a vibrazioni.
- Luoghi soggetti a bruschi sbalzi di temperatura.
- Luoghi direttamente esposti ad aria calda o fredda.
- Luoghi scarsamente aerati.

Se il pavimento è delicato, fare attenzione quando si sposta la periferica dopo l'installazione poiché le rotelle possono danneggiare il pavimento.

Durante le operazioni di stampa, la periferica genera una certa quantità di ozono, non tale comunque da rappresentare un pericolo per la salute dell'operatore. Tuttavia, in caso di utilizzo prolungato o intensivo del sistema in ambienti scarsamente aerati, l'odore potrebbe risultare sgradevole. Per un ambiente operativo ottimale, è consigliabile che il locale sia adeguatamente aerato.

Precauzioni d'uso

Precauzioni durante la manipolazione dei materiali di consumo

ATTENZIONE

È vietato incenerire tutti i componenti che contengono toner. Potrebbero sprigionarsi scintille pericolose.

Conservare i componenti che contengono toner fuori dalla portata dei bambini.

In caso di fuoriuscita toner, evitare l'inalazione o l'ingestione nonché il contatto con occhi e cute.

- In caso di inalazione del toner, uscire all'aperto e fare gargarismi con abbondante acqua. In caso di tosse persistente, rivolgersi a un medico.
- In caso di ingestione del toner, risciacquare la bocca e bere 1 o 2 bicchieri di acqua per diluire il contenuto dello stomaco. Se necessario, rivolgersi a un medico.
- In caso di contatto con gli occhi, risciacquarli abbondantemente con acqua. In caso di irritazione persistente o ipersensibilità, rivolgersi a un medico.
- In caso di contatto con la cute, lavare con acqua e sapone.

Non tentare di aprire o manomettere componenti che contengono toner.

Altre precauzioni

Restituire la cartuccia toner e la vaschetta di recupero del toner sostituite al rivenditore o ad un centro di assistenza. Le cartucce e le vaschette raccolte verranno riciclate o smaltite in conformità con le normative vigenti.

Per il magazzinaggio del sistema, scegliere un luogo non esposto alla luce diretta del sole.

Conservare il sistema in un luogo con temperatura ambiente inferiore ai 40 °C e non soggetto a sbalzi di temperatura e umidità.

In caso di inutilizzo del sistema per un periodo prolungato, rimuovere la carta dal cassetto e dal bypass, riporla nella confezione originale e chiuderla ermeticamente.

Sicurezza laser (Europa)

Le radiazioni laser possono essere pericolose per il corpo umano. Per tale motivo, le radiazioni laser emesse all'interno del sistema sono sigillate ermeticamente all'interno dell'alloggiamento di protezione e del pannello esterno. Durante il normale utilizzo del prodotto da parte dell'utente non vi sono fuoriuscite di radiazioni dalla macchina.

Questo sistema è classificato come prodotto laser di Class 1 ai sensi della direttiva IEC/EN 60825-1:2014.

Sui prodotti laser di CLASS 1 viene apposta l'etichetta sottostante.

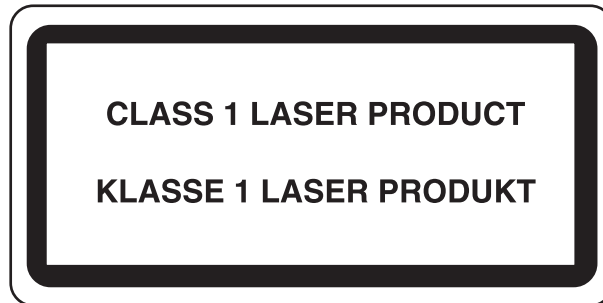

Conformità con la direttiva 2014/53/UE

TA Triumph-Adler GmbH dichiara che le apparecchiature radio P-C3562DN e P-C4072DN sono conformi con la Direttiva 2014/53/UE.

Il testo completo della dichiarazione di conformità UE è disponibile al seguente indirizzo:

<http://www.triumph-adler.com/downloads>

<http://www.triumph-adler.de/downloads>

<http://www.utax.com/downloads>

<http://www.utax.de/downloads>

| Nome modulo | Ver. Software | Banda di frequenza: | Potenza massima di radiofrequenza: |
|------------------------------|---------------|---------------------|------------------------------------|
| IB-51 (accessorio opzionale) | 2.2.6 | 2,4 GHz | 100 mW |
| IB-36 (accessorio opzionale) | 2014.12 | 2,4 GHz | 100 mW |

EN ISO 7779

Maschinenlärminformations-Verordnung 3. GPSGV, 06.01.2004: Der höchste Schalldruckpegel beträgt 70 dB (A) oder weniger gemäß EN ISO 7779.

EK1-ITB 2000

Das Gerät ist nicht für die Benutzung im unmittelbaren Gesichtsfeld am Bildschirmarbeitsplatz vorgesehen. Um störende Reflexionen am Bildschirmarbeitsplatz zu vermeiden, darf dieses Produkt nicht im unmittelbaren Gesichtsfeld platziert werden.

Precauzioni di sicurezza durante l'uso della LAN wireless (se disponibile)

Invece di utilizzare un cavo di rete, la LAN wireless consente lo scambio di informazioni tra Access Point wireless: la connessione LAN wireless può così essere stabilita liberamente entro l'area di trasmissione delle onde radio.

Tuttavia, se non sono configurate le impostazioni di sicurezza, si potrebbero verificare i seguenti problemi, legati al fatto che le onde radio attraversano gli ostacoli (inclusi i muri) e raggiungono qualsiasi punto entro una certa area.

Visualizzazione segreta dei contenuti della comunicazione

Un estraneo con finalità dolose potrebbe intenzionalmente monitorare le onde radio e accedere senza autorizzazione ai seguenti contenuti della comunicazione:

- Informazioni personali quali ID, password e numeri di carta di credito
- Contenuto dei messaggi e-mail

Intrusione illegale

Un estraneo potrebbe accedere con finalità dolose alle reti personali o aziendali e perpetrare le seguenti azioni illecite:

- Estrazione di informazioni personali e confidenziali (divulgazione di informazioni)
- Intromissione nella comunicazione impersonificando una persona specifica e distribuendo informazioni non autorizzate (spoofing)
- Modifica e ritrasmissione delle comunicazioni intercettate (falsificazione)
- Trasmissione di virus del computer e distruzione di dati e sistemi (distruzione)

Le schede LAN wireless e gli Access Point wireless possiedono meccanismi di sicurezza integrati per prevenire questi problemi e ridurre la possibilità che si verifichino, configurando le impostazioni di sicurezza dei prodotti LAN wireless in uso.

Si consiglia ai clienti di fare attenzione e di utilizzare il buon senso durante la configurazione delle impostazioni di sicurezza, nonché di assicurarsi di aver compreso appieno i problemi che potrebbero verificarsi se il prodotto venisse utilizzato senza tali configurazioni.

Utilizzo limitato di questo prodotto (se disponibile)

- Le onde radio trasmesse da questo prodotto possono interferire con le apparecchiature medicali. Quando si usa questo prodotto all'interno di istituti medici o in prossimità di strumentazione medica, attenersi alle istruzioni e alle precauzioni di utilizzo del prodotto fornite dall'amministratore dell'istituto o a quelle indicate sulla strumentazione medica.
- Le onde radio trasmesse da questo prodotto possono interferire con apparecchiature di controllo automatico, tra cui porte automatiche e allarmi antincendio. Se si utilizza questo prodotto in prossimità di tali apparecchiature, attenersi alle istruzioni e alle precauzioni fornite sulle apparecchiature stesse.

- Se si utilizza questo prodotto con dispositivi che sono direttamente correlati all'operatività di aeroplani, treni, navi e automobili, o se si utilizza questo prodotto con applicazioni che richiedono un elevato grado di affidabilità e sicurezza di funzionamento e con dispositivi che richiedono precisione, come quelli usati nella prevenzione di calamità e crimini e quelli usati per vari scopi di sicurezza, valutare la sicurezza dell'intero sistema prima del suo utilizzo, compresa l'adozione di un design fail-safe e ridondante in grado di assicurare l'affidabilità, la manutenzione e la sicurezza dell'intero sistema. Il prodotto non è destinato all'uso con applicazioni che richiedono un elevato grado di affidabilità e sicurezza, tra cui strumentazione aerospaziale, apparecchiature per la comunicazione trunk, apparecchiature per il controllo di energia nucleare e dispositivi medici; valutare scrupolosamente la decisione di utilizzare il prodotto con queste applicazioni.

Informazioni legali

È vietata la copia o altra forma di riproduzione, totale o parziale, della presente guida senza previo consenso scritto del proprietario del copyright.

Nomi commerciali

- PRESCRIBE è un marchio registrato depositato di Kyocera Corporation.
- KPDL è un marchio registrato di Kyocera Corporation.
- Microsoft, Windows, Windows Vista, Windows Server e Internet Explorer sono marchi registrati depositati di Microsoft Corporation negli U.S.A. e/o in altri paesi.
- PCL è un marchio registrato di Hewlett-Packard Company.
- Adobe Acrobat, Adobe Reader e PostScript sono marchi registrati di Adobe Systems Incorporated.
- Ethernet è un marchio registrato depositato di Xerox Corporation.
- Novell e NetWare sono marchi registrati depositati di Novell, Inc.
- IBM e IBM PC/AT sono marchi registrati di International Business Machines Corporation.
- AppleTalk, Bonjour, Macintosh e Mac OS sono marchi registrati di Apple Inc. negli U.S.A. e/o in altri paesi.
- Tutti i font delle lingue europee installati su questo sistema sono utilizzati sotto accordo di licenza con Monotype Imaging Inc.
- Helvetica, Palatino e Times sono marchi registrati di Linotype GmbH.
- ITC Avant Garde Gothic, ITC Bookman, ITC ZapfChancery e ITC ZapfDingbats sono marchi registrati depositati di International Typeface Corporation.
- ThinPrint è un marchio registrato di Cortado AG in Germania e in altri paesi.
- Su questo sistema sono installati i font UFST™ MicroType® di Monotype Imaging Inc.
- Il software di questo sistema integra i moduli sviluppati da Independent JPEG Group.
- iPad, iPhone e iPod touch sono marchi registrati di Apple Inc., negli U.S.A. e/o in altri paesi.
- AirPrint e il logo AirPrint sono marchi registrati di Apple Inc.
- iOS è un marchio registrato o un marchio registrato depositato di Cisco negli U.S.A. e/o in altri paesi su licenza di Apple Inc.
- Google e Google Cloud Print™ sono marchi registrati e/o marchi registrati depositati di Google Inc.
- Mopria™ è un marchio registrato depositato di Mopria™ Alliance.
- Wi-Fi e Wi-Fi Direct sono marchi registrati e/o marchi registrati depositati di Wi-Fi Alliance.

Tutti gli altri nomi e marchi dei prodotti sono marchi depositati o marchi registrati delle rispettive aziende. In questa guida, non vengono utilizzati i simboli ™ e ®.

GPL/LGPL

Il firmware di questo sistema utilizza, in parte, i codici applicati GPL (<http://www.gnu.org/licenses/gpl.html>) e/o LGPL (<http://www.gnu.org/licenses/lgpl.html>). L'utente può ottenere il codice sorgente ed è autorizzato a copiarlo, ridistribuirlo e modificarlo nel rispetto dei termini e delle condizioni di GPL/LGPL.

OpenSSL License

Copyright (c) 1998-2006 The OpenSSL Project. All rights reserved.

Redistribution and use in source and binary forms, with or without modification, are permitted provided that the following conditions are met:

1. Redistributions of source code must retain the above copyright notice, this list of conditions and the following disclaimer.
2. Redistributions in binary form must reproduce the above copyright notice, this list of conditions and the following disclaimer in the documentation and/or other materials provided with the distribution.
3. All advertising materials mentioning features or use of this software must display the following acknowledgment: "This product includes software developed by the OpenSSL Project for use in the OpenSSL Toolkit. (<http://www.openssl.org/>)"
4. The names "OpenSSL Toolkit" and "OpenSSL Project" must not be used to endorse or promote products derived from this software without prior written permission. For written permission, please contact openssl-core@openssl.org.
5. Products derived from this software may not be called "OpenSSL" nor may "OpenSSL" appear in their names without prior written permission of the OpenSSL Project.
6. Redistributions of any form whatsoever must retain the following acknowledgment: "This product includes software developed by the OpenSSL Project for use in the OpenSSL Toolkit (<http://www.openssl.org/>)"

THIS SOFTWARE IS PROVIDED BY THE OpenSSL PROJECT "AS IS" AND ANY EXPRESSED OR IMPLIED WARRANTIES, INCLUDING, BUT NOT LIMITED TO, THE IMPLIED WARRANTIES OF MERCHANTABILITY AND FITNESS FOR A PARTICULAR PURPOSE ARE DISCLAIMED. IN NO EVENT SHALL THE OpenSSL PROJECT OR ITS CONTRIBUTORS BE LIABLE FOR ANY DIRECT, INDIRECT, INCIDENTAL, SPECIAL, EXEMPLARY, OR CONSEQUENTIAL DAMAGES (INCLUDING, BUT NOT LIMITED TO, PROCUREMENT OF SUBSTITUTE GOODS OR SERVICES; LOSS OF USE, DATA, OR PROFITS; OR BUSINESS INTERRUPTION) HOWEVER CAUSED AND ON ANY THEORY OF LIABILITY, WHETHER IN CONTRACT, STRICT LIABILITY, OR TORT (INCLUDING NEGLIGENCE OR OTHERWISE) ARISING IN ANY WAY OUT OF THE USE OF THIS SOFTWARE, EVEN IF ADVISED OF THE POSSIBILITY OF SUCH DAMAGE.

Original SSLeay License

Copyright (C) 1995-1998 Eric Young (eay@cryptsoft.com) All rights reserved.

This package is an SSL implementation written by Eric Young (eay@cryptsoft.com). The implementation was written so as to conform with Netscapes SSL.

This library is free for commercial and non-commercial use as long as the following conditions are adhered to. The following conditions apply to all code found in this distribution, be it the RC4, RSA, lhash, DES, etc., code; not just the SSL code. The SSL documentation included with this distribution is covered by the same copyright terms except that the holder is Tim Hudson (tjh@cryptsoft.com).

Copyright remains Eric Young's, and as such any Copyright notices in the code are not to be removed.

If this package is used in a product, Eric Young should be given attribution as the author of the parts of the library used.

This can be in the form of a textual message at program startup or in documentation (online or textual) provided with the package.

Redistribution and use in source and binary forms, with or without modification, are permitted provided that the following conditions are met:

1. Redistributions of source code must retain the copyright notice, this list of conditions and the following disclaimer.
2. Redistributions in binary form must reproduce the above copyright notice, this list of conditions and the following disclaimer in the documentation and/or other materials provided with the distribution.
3. All advertising materials mentioning features or use of this software must display the following acknowledgement:
"This product includes cryptographic software written by Eric Young (eay@cryptsoft.com)"
The word 'cryptographic' can be left out if the routines from the library being used are not cryptographic related :-).
4. If you include any Windows specific code (or a derivative thereof) from the apps directory (application code) you must include an acknowledgement: "This product includes software written by Tim Hudson (tjh@cryptsoft.com)"

THIS SOFTWARE IS PROVIDED BY ERIC YOUNG "AS IS" AND ANY EXPRESS OR IMPLIED WARRANTIES, INCLUDING, BUT NOT LIMITED TO, THE IMPLIED WARRANTIES OF MERCHANTABILITY AND FITNESS FOR A PARTICULAR PURPOSE ARE DISCLAIMED. IN NO EVENT SHALL THE AUTHOR OR CONTRIBUTORS BE LIABLE FOR ANY DIRECT, INDIRECT, INCIDENTAL, SPECIAL, EXEMPLARY, OR CONSEQUENTIAL DAMAGES (INCLUDING, BUT NOT LIMITED TO, PROCUREMENT OF SUBSTITUTE GOODS OR SERVICES; LOSS OF USE, DATA, OR PROFITS; OR BUSINESS INTERRUPTION) HOWEVER CAUSED AND ON ANY THEORY OF LIABILITY, WHETHER IN CONTRACT, STRICT LIABILITY, OR TORT (INCLUDING NEGLIGENCE OR OTHERWISE) ARISING IN ANY WAY OUT OF THE USE OF THIS SOFTWARE, EVEN IF ADVISED OF THE POSSIBILITY OF SUCH DAMAGE.

The licence and distribution terms for any publically available version or derivative of this code cannot be changed. i.e. this code cannot simply be copied and put under another distribution licence [including the GNU Public Licence.]

Monotype Imaging License Agreement

- 1 *Software* shall mean the digitally encoded, machine readable, scalable outline data as encoded in a special format as well as the UFST Software.
- 2 You agree to accept a non-exclusive license to use the Software to reproduce and display weights, styles and versions of letters, numerals, characters and symbols (*Typefaces*) solely for your own customary business or personal purposes at the address stated on the registration card you return to Monotype Imaging. Under the terms of this License Agreement, you have the right to use the Fonts on up to three printers. If you need to have access to the fonts on more than three printers, you need to acquire a multiuser license agreement which can be obtained from Monotype Imaging. Monotype Imaging retains all rights, title and interest to the Software and Typefaces and no rights are granted to you other than a License to use the Software on the terms expressly set forth in this Agreement.
- 3 To protect proprietary rights of Monotype Imaging, you agree to maintain the Software and other proprietary information concerning the Typefaces in strict confidence and to establish reasonable procedures regulating access to and use of the Software and Typefaces.
- 4 You agree not to duplicate or copy the Software or Typefaces, except that you may make one backup copy. You agree that any such copy shall contain the same proprietary notices as those appearing on the original.
- 5 This License shall continue until the last use of the Software and Typefaces, unless sooner terminated. This License may be terminated by Monotype Imaging if you fail to comply with the terms of this License and such failure is not remedied within thirty (30) days after notice from Monotype Imaging. When this License expires or is terminated, you shall either return to Monotype Imaging or destroy all copies of the Software and Typefaces and documentation as requested.
- 6 You agree that you will not modify, alter, disassemble, decrypt, reverse engineer or decompile the Software.
- 7 Monotype Imaging warrants that for ninety (90) days after delivery, the Software will perform in accordance with Monotype Imaging-published specifications, and the diskette will be free from defects in material and workmanship. Monotype Imaging does not warrant that the Software is free from all bugs, errors and omissions.

The parties agree that all other warranties, expressed or implied, including warranties of fitness for a particular purpose and merchantability, are excluded.
- 8 Your exclusive remedy and the sole liability of Monotype Imaging in connection with the Software and Typefaces is repair or replacement of defective parts, upon their return to Monotype Imaging.

In no event will Monotype Imaging be liable for lost profits, lost data, or any other incidental or consequential damages, or any damages caused by abuse or misapplication of the Software and Typefaces.
- 9 Massachusetts U.S.A. law governs this Agreement.

- 10 You shall not sublicense, sell, lease, or otherwise transfer the Software and/or Typefaces without the prior written consent of Monotype Imaging.
- 11 Use, duplication or disclosure by the Government is subject to restrictions as set forth in the Rights in Technical Data and Computer Software clause at FAR 252-227-7013, subdivision (b)(3)(ii) or subparagraph (c)(1)(ii), as appropriate. Further use, duplication or disclosure is subject to restrictions applicable to restricted rights software as set forth in FAR 52.227-19 (c)(2).
- 12 You acknowledge that you have read this Agreement, understand it, and agree to be bound by its terms and conditions. Neither party shall be bound by any statement or representation not contained in this Agreement. No change in this Agreement is effective unless written and signed by properly authorized representatives of each party. By opening this diskette package, you agree to accept the terms and conditions of this Agreement.

Funzione di controllo del risparmio energetico

Il sistema è dotato della modalità **A riposo** durante la quale le funzioni stampante e fax restano in stato di attesa ma il consumo di corrente è comunque ridotto al minimo quando il sistema rimane inutilizzato per un periodo di tempo predefinito.

Modalità a riposo

Il sistema si predispose automaticamente nel modo A riposo dopo 1 minuto dall'ultimo utilizzo. È possibile prolungare il periodo di inattività che deve intercorrere prima della commutazione in modalità a riposo.

➔ [Modo a riposo e Modo a riposo automatico \(pagina 2-25\)](#)

Funzione stampa fronte-retro automatica

Questa stampante integra di serie la stampa in fronte-retro. La stampa in fronte-retro riduce il consumo di carta poiché consente di stampare su un unico foglio due originali stampati su una sola facciata.

➔ [Fronte/retro \(pagina 6-4\)](#)

La stampa in modalità fronte-retro riduce il consumo di carta e contribuisce a preservare le risorse forestali. Il modo fronte-retro contribuisce anche a ridurre i costi di acquisto della carta. Per le periferiche dotate di funzione fronte-retro, si consiglia di configurare il modo fronte-retro come impostazione predefinita.

Risparmio delle risorse - Carta

Per la tutela dell'ambiente e lo sfruttamento sostenibile delle foreste, si raccomanda di utilizzare carta riciclata oppure carta vergine certificata da iniziative di protezione ambientale o certificata Ecolabel, rispondente alle disposizioni dello standard di qualità EN 12281:2002* o equivalente.

Questa periferica supporta anche la stampa su carta con grammatura di 64 g/m². L'utilizzo di questi tipi di carta che contengono meno materiali grezzi può ulteriormente contribuire a una gestione sostenibile delle foreste.

* : EN12281:2002 "Stampa e carta - Requisiti della carta per i processi di elaborazione delle immagini con toner secco".

Per informazioni sui tipi di carta consigliati, rivolgersi al rivenditore di fiducia o al centro di assistenza.

Vantaggi ambientali della "Gestione energetica"

Per ridurre il consumo di energia durante i periodi di inattività, questa periferica è dotata di un sistema di gestione energetica che attiva automaticamente il modo di risparmio energia quando il sistema rimane inattivo per un determinato periodo di tempo.

Il ripristino dell'attività dal modo di risparmio di energia richiede un po' più di tempo, compensato però dalla notevole riduzione del consumo di energia. Si consiglia di configurare l'attivazione del modo di risparmio energia come impostazione predefinita.

Programma Energy Star (ENERGY STAR®)



In qualità di azienda partecipante al Programma internazionale Energy Star, la società dichiara che questo prodotto è conforme alle direttive specificate nel Programma internazionale Energy Star.

ENERGY STAR® è un programma volontario di efficienza energetica ideato per sviluppare e promuovere l'uso di prodotti ad alta efficienza energetica al fine di prevenire il riscaldamento del globo.

Acquistando un prodotto certificato ENERGY STAR® si riducono i costi energetici e si può contribuire fattivamente a ridurre le emissioni di gas serra associate al funzionamento del prodotto.

2 Installazione e configurazione della periferica

In questo capitolo si riportano informazioni utili per l'amministratore della periferica, come descrizione dei componenti, collegamenti dei cavi e installazione del software.

| | | | |
|---|------|---|------|
| Nomi dei componenti | 2-2 | Embedded Web Server RX | 2-39 |
| Vista esterna della periferica | 2-2 | Accesso a Embedded Web Server RX . | 2-40 |
| Connettori/Area interna | 2-3 | Modifica delle impostazioni di | |
| Con accessori opzionali collegati | 2-5 | protezione | 2-41 |
| Collegamento della periferica e di altri | | Modifica delle informazioni dispositivo | 2-43 |
| dispositivi | 2-6 | Impostazioni e-mail | 2-45 |
| Collegamento dei cavi | 2-7 | Creazione di una casella | |
| Collegamento del cavo di rete | 2-7 | personalizzata nuova | 2-49 |
| Collegamento del cavo USB | 2-8 | Stampa di un documento archiviato | |
| Collegamento del cavo | | in una casella personalizzata | 2-50 |
| di alimentazione | 2-8 | | |
| Accensione e spegnimento | 2-9 | | |
| Accensione | 2-9 | | |
| Spegnimento | 2-9 | | |
| Utilizzo del pannello comandi | 2-10 | | |
| Tasti del pannello comandi | 2-10 | | |
| Metodo operativo | 2-11 | | |
| Schermata Guida | 2-12 | | |
| Login e logout | 2-13 | | |
| Login | 2-13 | | |
| Logout | 2-14 | | |
| Impostazioni predefinite della periferica | 2-15 | | |
| Impostazione di data e ora | 2-15 | | |
| Configurazione della rete | 2-17 | | |
| Configurazione della rete cablata | 2-17 | | |
| Configurazione della rete wireless | 2-19 | | |
| Configurazione di Wi-Fi Direct | 2-23 | | |
| Funzione di Risparmio energia | 2-25 | | |
| Modo a riposo e | | | |
| Modo a riposo automatico | 2-25 | | |
| Regola spegnim (modelli europei) | 2-26 | | |
| Installazione del software | 2-27 | | |
| Software su DVD (Windows) | 2-27 | | |
| Installazione del software in Windows | 2-28 | | |
| Disinstallazione del Software | 2-34 | | |
| Installazione del software su | | | |
| computer Mac | 2-35 | | |
| Controllo del contatore | 2-37 | | |
| Ulteriori operazioni preliminari per | | | |
| l'Amministratore | 2-38 | | |
| Potenziamento della sicurezza | 2-38 | | |

Nomi dei componenti

Vista esterna della periferica

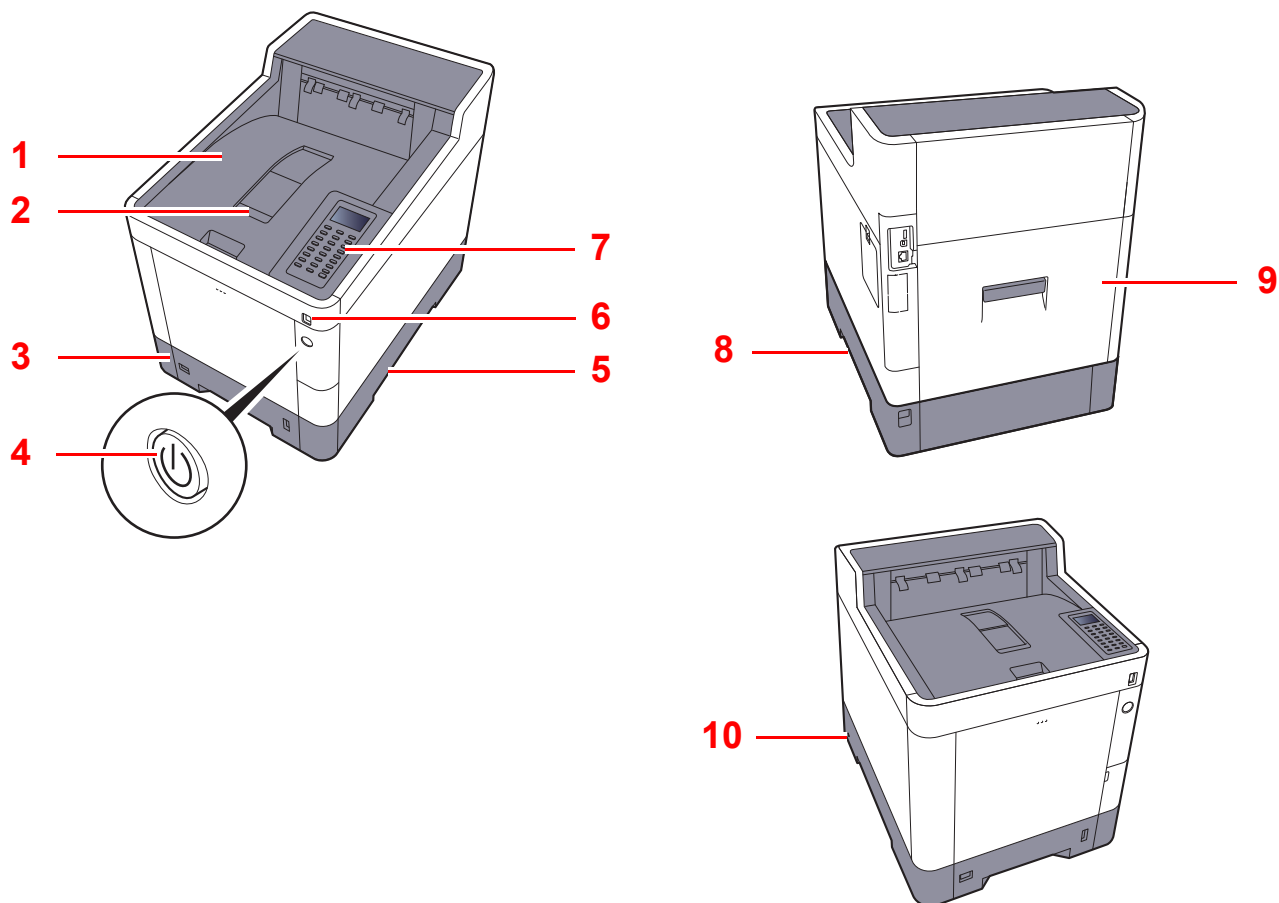

- 1 Vassoio superiore
- 2 Fermo della carta
- 3 Cassetto 1
- 4 Interruttore di alimentazione
- 5 Maniglia

- 6 Slot memoria USB
- 7 Pannello comandi
- 8 Maniglie
- 9 Pannello posteriore 1
- 10 Slot blocco antifurto

Connettori/Area interna

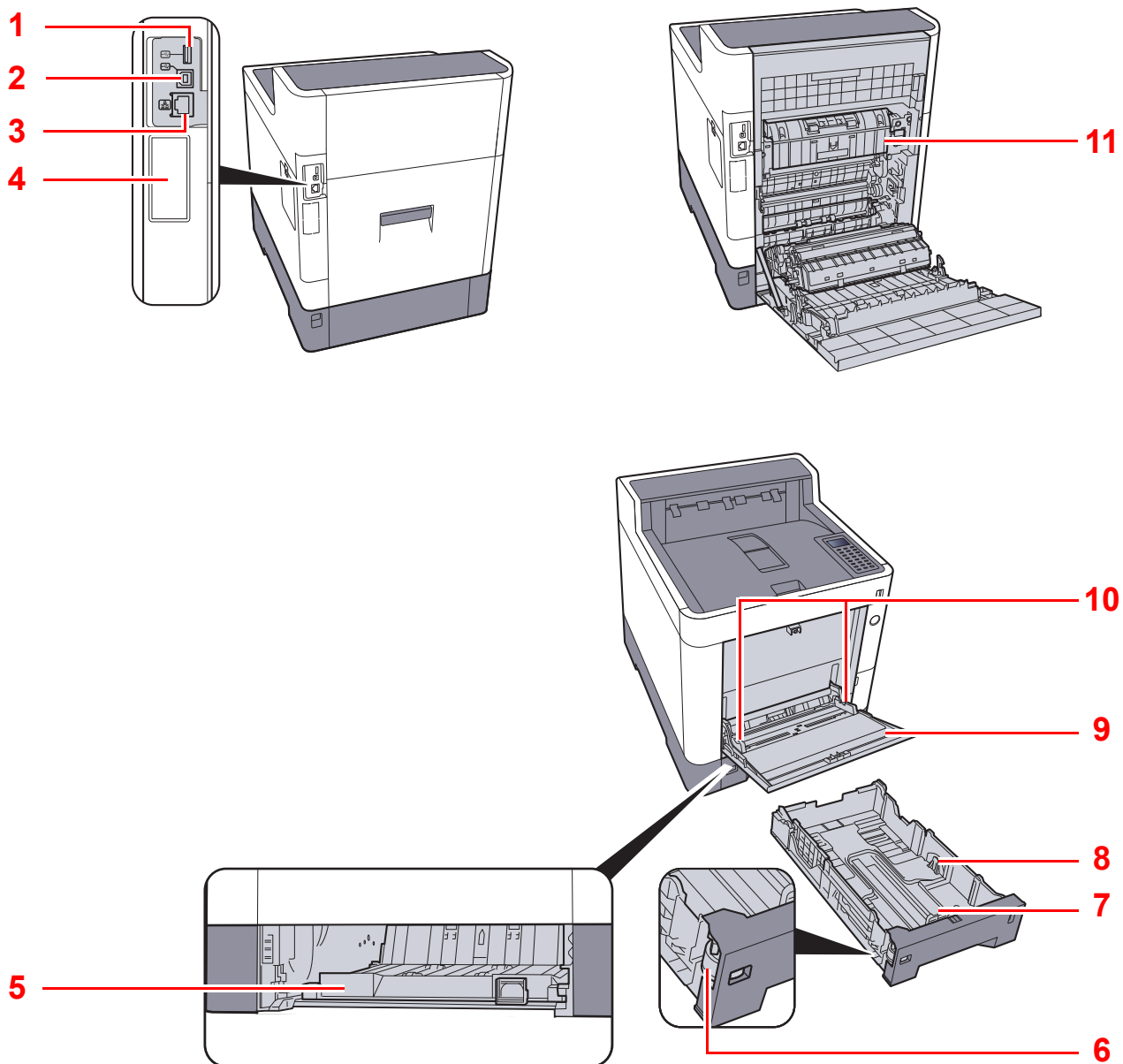

- 1 Porta USB
- 2 Connettore interfaccia USB
- 3 Connettore d'interfaccia di rete
- 4 Interfaccia opzionale
- 5 Coperchio unità di alimentazione
- 6 Selettore formato

- 7 Guida di lunghezza carta
- 8 Guide di larghezza carta
- 9 Bypass
- 10 Guide di larghezza carta
- 11 Coperchio fusore

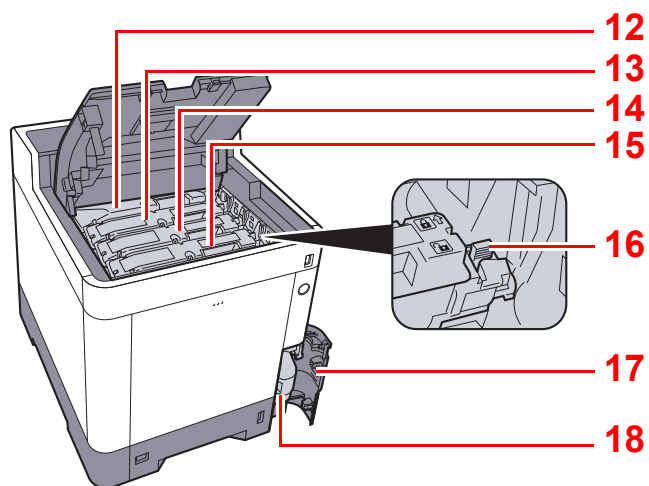

12 Cartuccia toner (Nero)

13 Cartuccia toner (Magenta)

14 Cartuccia toner (Cyan)

15 Cartuccia toner (Yellow)

16 Leva di blocco cartuccia toner

17 Coperchio del toner di scarto

18 Vaschetta di recupero toner

Con accessori opzionali collegati

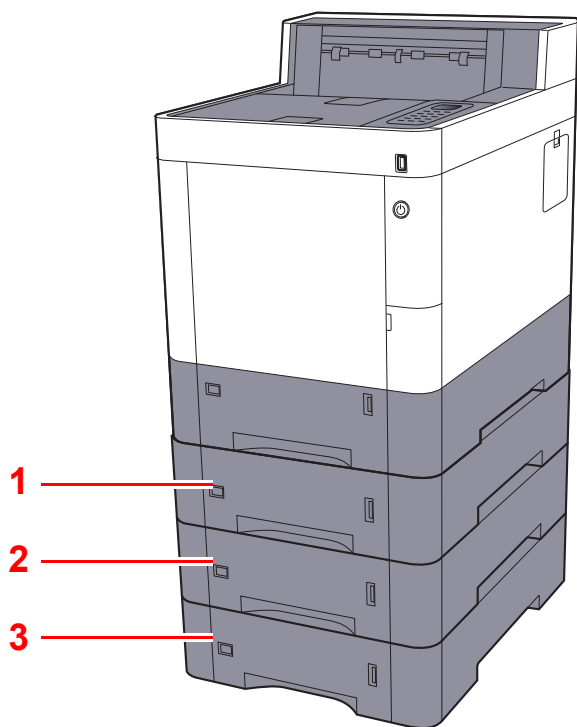

- 1 Cassetto 2
- 2 Cassetto 3
- 3 Cassetto 4

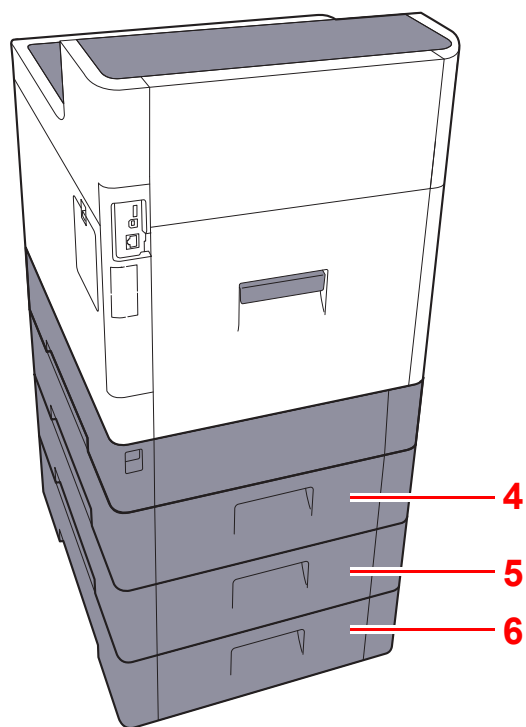

- 4 Pannello posteriore 2
- 5 Pannello posteriore 3
- 6 Pannello posteriore 4

➔ [Accessori opzionali \(pagina 11-2\)](#)

Collegamento della periferica e di altri dispositivi

Preparare i cavi necessari per collegare la periferica all'ambiente d'ufficio.

Quando si collega la periferica al PC tramite USB

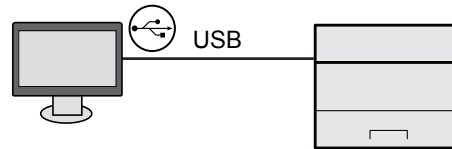

Quando si collega la periferica al PC o al tablet tramite cavo di rete, Wi-Fi o Wi-Fi Direct

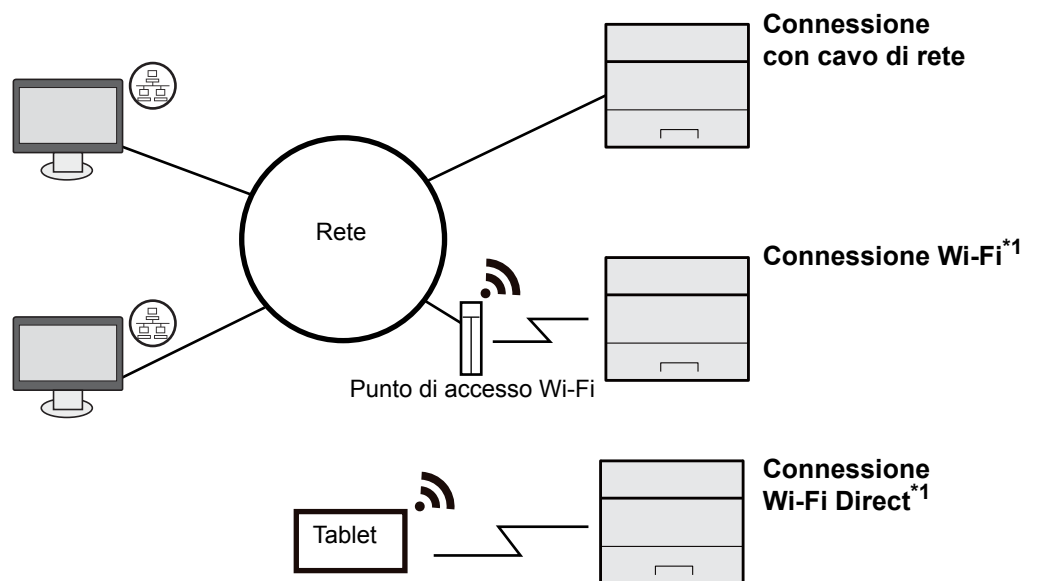

*1 Solo modelli con Wi-Fi.

NOTA

Se si utilizza la LAN wireless, vedere:

➔ [Configurazione della rete wireless \(pagina 2-19\)](#)

Cavi utilizzabili

| Ambiente di collegamento | Funzione | Cavo necessario |
|--------------------------------------|-----------|---|
| Collegare un cavo di rete al sistema | Stampante | Cavo di rete (10BASE-T, 100BASE-TX, 1000BASE-T) |
| Collegare un cavo USB al sistema. | Stampante | Cavo compatibile USB 2.0 (compatibilità Hi-Speed USB, massimo 5 m, schermato) |

IMPORTANTE

L'utilizzo di un cavo diverso dal cavo compatibile USB 2.0 può causare errori di connessione.

Collegamento dei cavi

Collegamento del cavo di rete

✓ **IMPORTANTE**

Se la periferica è accesa, spegnerla tramite l'interruttore.

➔ [Spegnimento \(pagina 2-9\)](#)

1 Collegare il cavo alla periferica.

- 1 Collegare il cavo di rete al connettore d'interfaccia di rete.

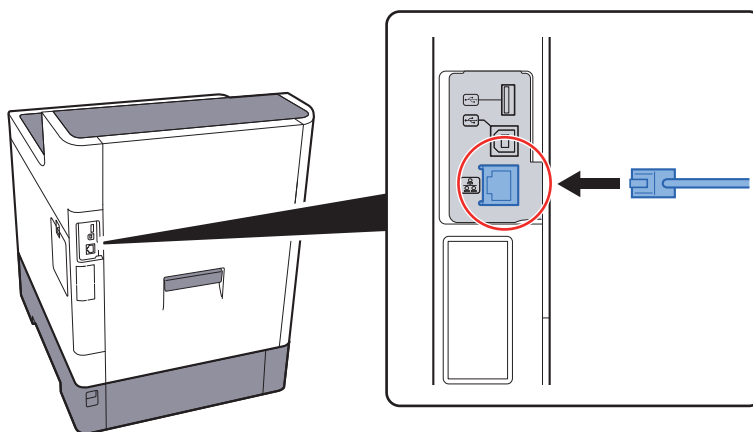

- 2 Collegare l'altra estremità del cavo all'hub.

2 Accendere la periferica e configurare la rete.

➔ [Configurazione della rete \(pagina 2-17\)](#)

Collegamento del cavo USB

✓ **IMPORTANTE**

Se la periferica è accesa, spegnerla tramite l'interruttore.

➔ [Spegnimento \(pagina 2-9\)](#)

1 Collegare il cavo alla periferica.

- 1 Collegare il cavo USB al connettore dell'interfaccia USB posto sul lato sinistro della periferica.

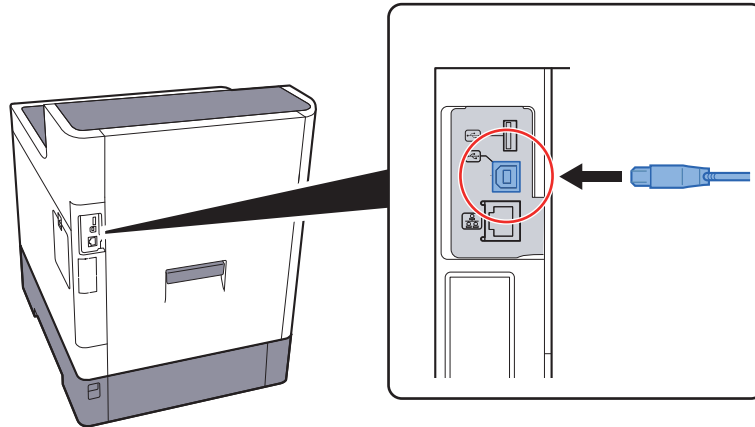

- 2 Collegare l'altra estremità del cavo al PC.

2 Accendere il sistema.

Collegamento del cavo di alimentazione

1 Collegare il cavo alla periferica.

Collegare un'estremità del cavo di alimentazione fornito alla periferica e l'altra alla presa di corrente.

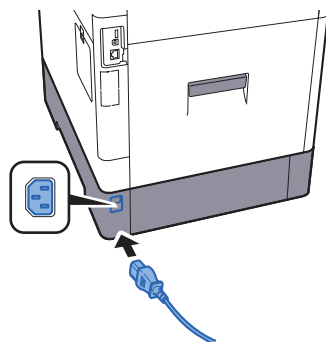

✓ **IMPORTANTE**

Utilizzare unicamente il cavo di alimentazione fornito con il sistema.

Accensione e spegnimento

Accensione

- 1 **Accendere il sistema con l'interruttore.**

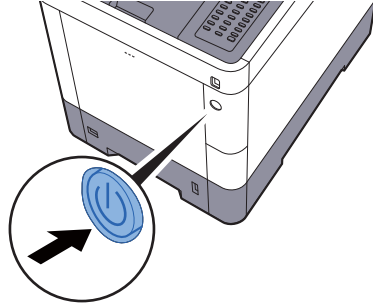

Spegnimento

- 1 **Spegnere l'interruttore.**

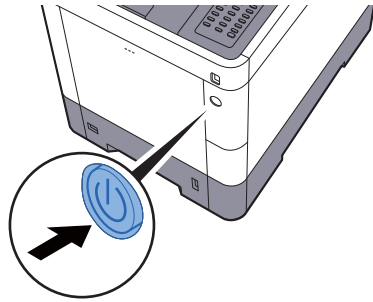

Lo spegnimento richiede 3 minuti circa.



ATTENZIONE

In caso di inutilizzo del sistema per un periodo prolungato (ad esempio di notte), spegnere l'interruttore principale. In caso di periodi di inattività più lunghi (ad esempio durante le vacanze), scollegare anche la spina di alimentazione del sistema dalla presa di corrente per maggiore sicurezza.







IMPORTANTE

Rimuovere la carta dai cassette e riporla in una confezione sigillata per proteggerla dall'umidità.

Utilizzo del pannello comandi

Tasti del pannello comandi

| | |
|---|--|
|  | Visualizza la schermata Menu Sistema. |
|  | Aumenta o diminuisce i valori numerici, oppure seleziona i menu visualizzati sul display messaggi. Sposta, inoltre, il cursore durante l'immissione dei caratteri. |
|  | Conferma la selezione di una funzione o di un menu, o i numeri che sono stati immessi. |
|  | Ritorna alla schermata precedente. |

Tasto di selezione:

Consente di selezionare il menu visualizzato nella parte inferiore del display.



Display messaggi:

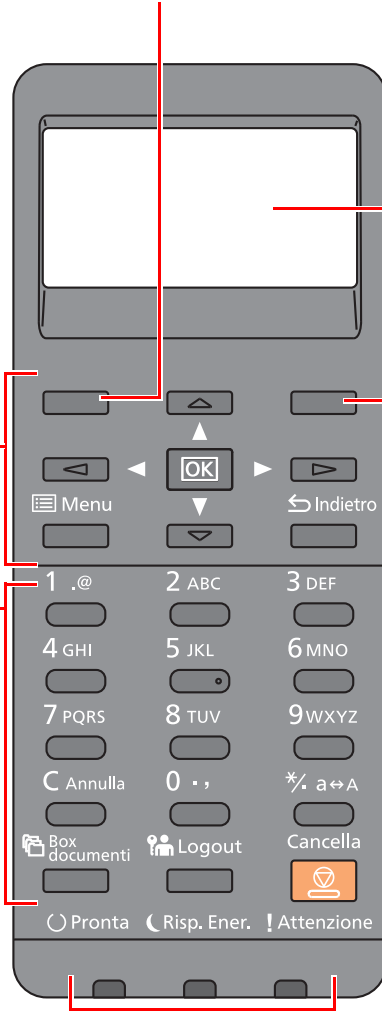

Consente di visualizzare il menu delle impostazioni e i messaggi di errore.

Tasto di selezione:

Consente di selezionare il menu visualizzato nella parte inferiore del display.

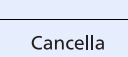

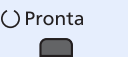
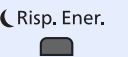
| | |
|---|--|
|  | Tasti numerici. Utilizzati per immettere numeri e simboli. |
|  | Visualizza la schermata Casella documenti. |
|  | Premere questo pulsante per eseguire le attività di logout utente. |
|  | Annulla o sospende il lavoro attivo. |

| | |
|---|---|
|  | Si accende quando la stampante è pronta. Lampeggia durante la stampa o quando si verifica un errore. |
|  | Si accende quando la periferica è nel modo risparmio energia. |
|  | Si accende o lampeggia quando si è verificato un errore che ha comportato l'interruzione del lavoro. |

Metodo operativo

Questa sezione spiega come utilizzare i menu di impostazione visualizzati sul display messaggi.

Visualizzazione dei menu e configurazione delle impostazioni

Selezionare il tasto **[Menu]** per visualizzare i menu di impostazione. Selezionare il tasto **[▲]**, tasto **[▼]**, tasto **[◀]**, tasto **[▶]**, tasto **[OK]** o il tasto **[Indietro]** per selezionare un menu e definire le impostazioni.

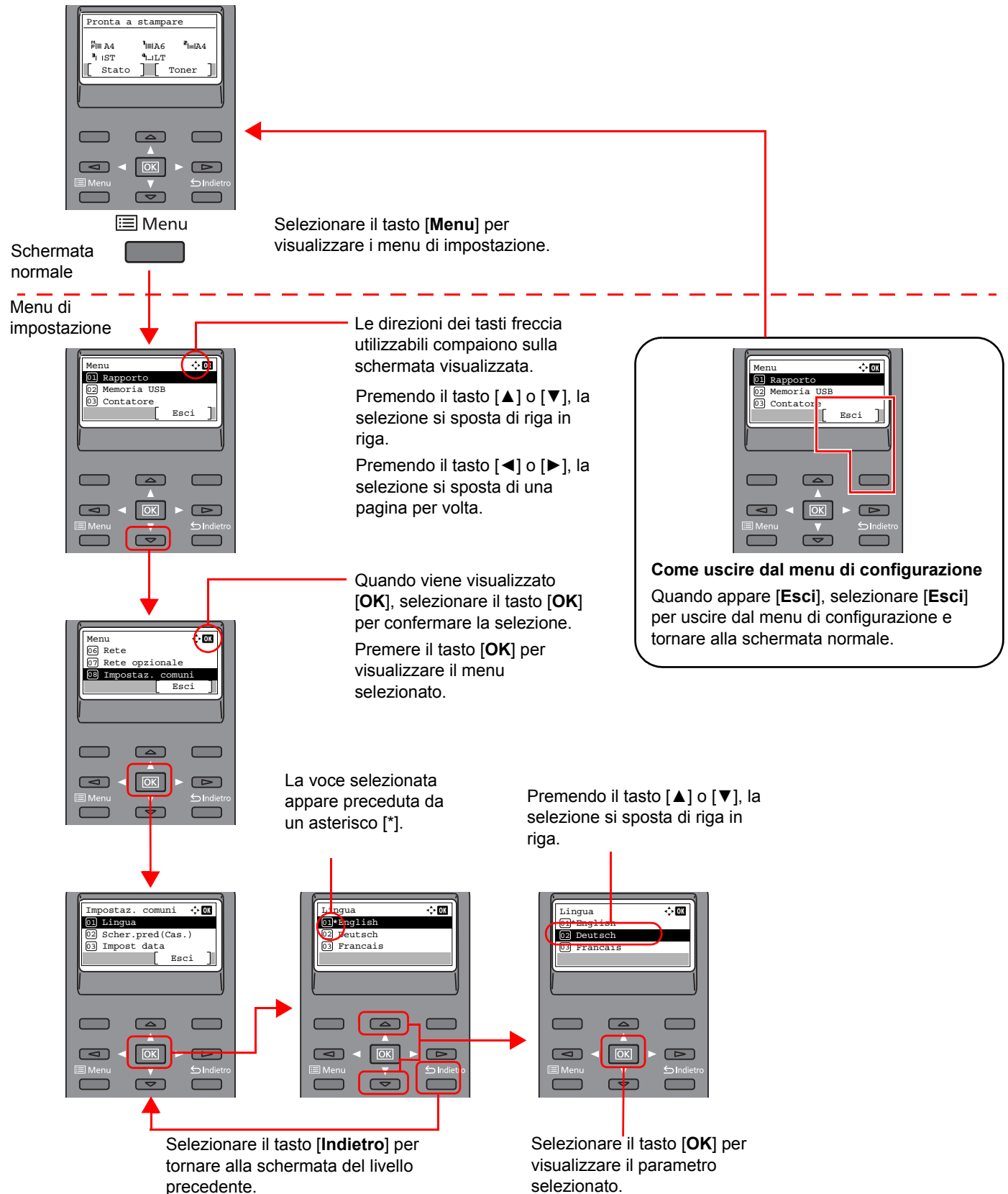

Schermata Guida

Se si riscontrano delle difficoltà nell'utilizzo del sistema, si può visualizzare la schermata di guida per ottenere informazioni.

Quando appare **[Guida]** sul display messaggi, selezionare **[Guida]** per visualizzare la schermata Guida. La schermata Guida mostra il funzionamento del sistema.



Selezionare [▼] per visualizzare il punto successivo oppure selezionare [▲] per visualizzare il punto precedente.

Selezionare il tasto [OK] per chiudere la schermata Guida.

Login e logout

Quando si configura una funzione che richiede l'accesso con diritti di amministratore, oppure quando è attivata la gestione dell'accesso utente, occorre immettere nome utente e password di login.



NOTA

Nome utente e password di login predefiniti in fabbrica sono quelli di seguito descritti.

| | P-C3562DN | P-C4072DN |
|--------------------|-----------|-----------|
| Nome utente login: | 3500 | 4000 |
| Password login: | 3500 | 4000 |

Se si dimentica il nome utente o la password di login assegnati non sarà possibile accedere al sistema. In tal caso, accedere al sistema con privilegi di amministratore e cambiare il proprio nome utente o la propria password di login.

Login

1 Immettere il nome utente di login.

- 1 Se durante la procedura viene visualizzata la schermata di login, selezionare "Nome utente login" e premere il tasto [OK].



NOTA

- Se, come metodo di autenticazione utente, si seleziona [Autentic. rete] viene visualizzato [Menu]. Selezionare [Menu] e selezionare [Tipo di login]; sarà quindi possibile scegliere la destinazione di autenticazione tra [Autentic. locale] e [Autentic. rete].
- Selezionare [Menu] e [Dominio]; sarà quindi possibile scegliere un dominio tra quelli registrati.

- 2 Immettere il nome utente di login usando i tasti numerici e selezionare [OK].

➔ [Metodo di immissione dei Caratteri \(pagina 11-9\)](#)

2 Immettere la password di login.

- 1 Selezionare "Password login" e premere il tasto [OK].
- 2 Immettere la password di login e premere [OK].

➔ [Metodo di immissione dei Caratteri \(pagina 11-9\)](#)

3 Selezionare [Login].

Logout

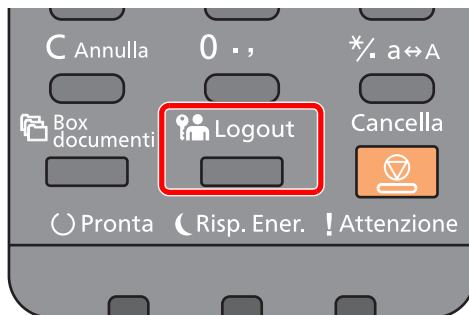

Per scollegarsi dal sistema, selezionare il tasto **[Logout]** e ritornare alla schermata di immissione di nome utente/password di accesso.

Gli utenti vengono automaticamente scollegati nei seguenti casi:

- Quando il sistema commuta nel modo a riposo.
- Quando viene attivata la funzione di reset automatico pannello.

Impostazioni predefinite della periferica

Prima di utilizzare la periferica si devono preventivamente configurare alcuni parametri come data e ora, configurazione di rete e le funzioni di risparmio energia.

NOTA

Si possono modificare le impostazioni predefinite della periferica nel Menu Sistema.
Per le impostazioni configurabili nel Menu Sistema, vedere:

➔ [Configurazione e registrazione \(Menu Sistema\) \(pagina 8-1\)](#)

Impostazione di data e ora

Attenersi alla seguente procedura per impostare la data e l'ora locali.

Quando si invia un messaggio e-mail utilizzando la funzione di trasmissione, la data e l'ora impostate verranno riportate nell'intestazione del messaggio. Specificare la data, l'ora e il fuso orario del luogo di installazione del sistema.

NOTA

- Se è abilitata la gestione dell'accesso utente, si possono modificare le impostazioni soltanto effettuando il login con privilegi di amministratore.
Se la gestione dell'accesso utente è disabilitata, viene visualizzata la schermata di autenticazione utente. Immettere nome utente e password di login, quindi selezionare **[Login]**.
- Nome utente e password di login predefiniti in fabbrica sono quelli di seguito descritti.

| | P-C3562DN | P-C4072DN |
|--------------------|-----------|-----------|
| Nome utente login: | 3500 | 4000 |
| Password login | 3500 | 4000 |

- Specificare il fuso orario prima di impostare la data e l'ora.
- Si può periodicamente regolare l'ora corretta richiedendola dal server di riferimento ora della rete.

➔ [Embedded Web Server RX User Guide](#)

1 Visualizzare la schermata.

Tasto **[Menu]** > tasto **[▲]** **[▼]** > **[Impostaz. comuni]** > tasto **[OK]** > tasto **[▲]** **[▼]** > **[Impost data]** > tasto **[OK]**

2 Configurare le impostazioni.

Tasto **[▲]** **[▼]** > **[Fuso orario]** > tasto **[OK]** > Selezionare il fuso orario > tasto **[OK]** > tasto **[▲]** **[▼]** > **[Data]** > tasto **[OK]** > Impostare la data > tasto **[OK]** > tasto **[▲]** **[▼]** > **[Ora]** > tasto **[OK]** > Impostare l'ora > tasto **[OK]** > tasto **[▲]** **[▼]** > **[Formato data]** > tasto **[OK]** > Selezionare il formato della data > tasto **[OK]**

| Voce | Descrizione |
|---------------------|---|
| Fuso orario | Impostare il fuso orario. Selezionare dall'elenco la località più vicina. Se si seleziona un paese che utilizza l'ora legale, configurare le impostazioni per l'ora legale. |
| Data | Impostare la data del Paese in cui viene utilizzato il sistema. Valore: Anno (2000 - 2037), Mese (1 - 12), Giorno (1 - 31) |
| Ora | Impostare l'ora del Paese in cui viene utilizzato il sistema. Valore: Ora (00 - 23), Minuti (00 - 59), Secondi (00 - 59) |
| Formato data | Selezionare il formato di visualizzazione della data. L'anno viene visualizzato nel formato occidentale. Valore: MM/GG/AAAA, GG/MM/AAAA, AAAA/MM/GG |



NOTA

Premere il tasto [▲] o [▼] per immettere un numero.

Premere il tasto [◀] o [▶] per spostare il cursore nella posizione in cui si desidera immettere il nuovo valore, che inizierà a lampeggiare.

Configurazione della rete

Configurazione della rete cablata

La periferica è dotata d'interfaccia di rete compatibile con i protocolli di rete TCP/IP (IPv4), TCP/IP (IPv6), NetBEUI e IPSec. Tale interfaccia abilita la stampa in rete in Windows, Macintosh, UNIX e altre piattaforme.

Configurare il protocollo TCP/IP (IPv4) per collegarsi alla rete Windows.

Assicurarsi di aver collegato il cavo di rete prima di configurare le impostazioni.

➔ [Collegamento del cavo di rete \(pagina 2-7\)](#)

Per la configurazione di altri protocolli di rete, vedere:

➔ [Rete \(pagina 8-12\)](#)

NOTA

Se è abilitata la gestione con login utente, è possibile modificare le impostazioni soltanto effettuando il login con privilegi di amministratore. Se la gestione dell'accesso utente è disabilitata, viene visualizzata la schermata di autenticazione utente. Immettere nome utente e password di login, quindi selezionare **[Login]**.

Nome utente e password di login predefiniti in fabbrica sono quelli di seguito descritti.

| | P-C3562DN | P-C4072DN |
|---------------------------|------------------|------------------|
| Nome utente login: | 3500 | 4000 |
| Password login | 3500 | 4000 |

Impostazione IPv4

1 Visualizzare la schermata.

Tasto **[Menu]** > tasto **[▲]** **[▼]** > **[Rete]** > tasto **[OK]** > tasto **[▲]** **[▼]** > **[Imp.rete cablata]** > tasto **[OK]** > tasto **[▲]** **[▼]** > **[Config. TCP/IP]** > tasto **[OK]** > tasto **[▲]** **[▼]** > **[Impostaz. IPv4]** > tasto > **[OK]**

2 Configurare le impostazioni.

Quando si configura l'indirizzo IP statico

- 1 Tasto **[▲]** **[▼]** > **[DHCP]** > tasto **[OK]** > tasto **[▲]** **[▼]** > **[Off]** > tasto **[OK]**
- 2 tasto **[▲]** **[▼]** > **[Indirizzo IP]** > tasto **[OK]**
- 3 Impostare l'indirizzo IP.

NOTA

È possibile impostare un valore compreso tra 000 e 255.
Utilizzare i tasti numerici o premere il tasto **[▲]** o **[▼]** per immettere un numero.
Premere il tasto **[◀]** o **[▶]** per spostare il cursore nella posizione in cui si desidera immettere il nuovo valore, che inizierà a lampeggiare.

- 4 Selezionare il tasto **[OK]**.
- 5 Tasto **[▲]** **[▼]** > **[Subnet Mask]** > tasto **[OK]**

6 Impostare la subnet mask.



NOTA

È possibile impostare un valore compreso tra 000 e 255.
Utilizzare i tasti numerici o premere il tasto [▲] o [▼] per immettere un numero.
Premere il tasto [◀] o [▶] per spostare il cursore nella posizione in cui si desidera immettere il nuovo valore, che inizierà a lampeggiare.

7 Selezionare il tasto [OK].

8 Tasto [▲] [▼] > [Gateway default] > tasto [OK]

9 Impostare il gateway default.



NOTA

È possibile impostare un valore compreso tra 000 e 255.
Utilizzare i tasti numerici o premere il tasto [▲] o [▼] per immettere un numero.
Premere il tasto [◀] o [▶] per spostare il cursore nella posizione in cui si desidera immettere il nuovo valore, che inizierà a lampeggiare.

10 Selezionare il tasto [OK].

11 Tasto [▲] [▼] > [Auto-IP] > tasto [OK]

12 [Off] > tasto [OK]



IMPORTANTE

Dopo aver modificato le impostazioni, riavviare la rete da Menu Sistema, oppure spegnere e riaccendere la periferica.

➔ [Riavviare la rete \(pagina 8-23\)](#)



NOTA

Per configurare questo parametro occorre preventivamente richiedere l'indirizzo IP all'amministratore della rete.
Nei seguenti casi, impostare l'indirizzo IP del server DNS in Embedded Web Server RX.

- Quando si utilizza il nome host con l'opzione "DHCP" impostata su "Off".
- Quando si utilizza il server DNS con l'indirizzo IP non assegnato automaticamente mediante protocollo DHCP.

Per configurare l'indirizzo IP del server DNS, vedere:

➔ **Embedded Web Server RX User Guide**

Configurazione della rete wireless

Quando sul sistema è installato il Kit d'interfaccia di rete wireless (IB-36 e IB-51) e sono state configurate le impostazioni di connessione, è possibile stampare o inviare documenti in un ambiente di rete wireless (LAN wireless).

➔ [Kit d'interfaccia di rete wireless \(IB-36\) \(pagina 11-6\)](#)

➔ [IB-51 "Kit d'interfaccia di rete wireless" \(pagina 11-4\)](#)

I metodi di configurazione sono i seguenti:

| Metodo di configurazione | Descrizione | Pagina di riferimento |
|---|---|--|
| Configurazione della connessione dal pannello comandi del sistema | Per configurare dettagliatamente la rete da Menu Sistema, utilizzare Impost. Wi-Fi o Rete wireless. | Impost. Wi-Fi (pagina 8-13) |
| Configurazione della connessione mediante Wi-Fi Setup Tool | È il tool contenuto nella Product Library. Consente di configurare la connessione in funzione delle istruzioni fornite dalla procedura guidata. | Configurazione della connessione mediante Wi-Fi Setup Tool (pagina 2-19) |
| Configurazione delle connessioni dalla pagina Web | Per IB-36, è possibile configurare la connessione da Embedded Web Server RX. | Embedded Web Server RX User Guide |
| | Per IB-51, è possibile configurare la connessione dalla pagina Web dedicata. | IB-51 Operation Guide |
| Configurazione della connessione mediante l'utility di configurazione di IB-51 | È il tool di configurazione contenuto nel CD di IB-51. È compatibile sia con Windows sia con Mac OS. | IB-51 Operation Guide |

 **NOTA**
Per passare a un'interfaccia di rete diversa da quella cablata (predefinita) dopo aver installato un Kit d'interfaccia di rete (IB-50) e un Kit d'interfaccia di rete wireless (IB-36 o IB-51) opzionali, selezionare l'impostazione desiderata in "Rete primaria (Client)".

➔ [Rete primaria \(pagina 8-22\)](#)

Configurazione della connessione mediante Wi-Fi Setup Tool

Per inviare al sistema le impostazioni Wi-Fi configurate in Wi-Fi Setup Tool, collegare localmente il computer o il dispositivo portatile. I metodi di connessione sono la connessione cablata mediante cavo LAN e la connessione LAN wireless (Wi-Fi Direct).

 **NOTA**

- Prima di utilizzare il Wi-Fi Setup Tool, collegare localmente il computer al sistema mediante cavo LAN o Wi-Fi Direct.
- Per utilizzare Wi-Fi Direct, verificare che Wi-Fi Direct sia attivato (Wi-Fi Direct impostato su **[On]**) e riavviare la rete dal pannello comandi prima di collegare il computer al sistema tramite Wi-Fi Direct.
- Per utilizzare un cavo LAN collegato direttamente al sistema, al sistema e al computer viene assegnato un indirizzo Auto-IP (LinkLocal). Auto-IP è un'impostazione predefinita di questo sistema.
- Se il computer supporta la configurazione WPS, configurare le impostazioni dal pannello comandi.

➔ [Impost. Wi-Fi \(pagina 8-13\)](#)

Connessione cablata con cavo LAN

1 Collegare il sistema al computer.

1 Accendere il sistema e collegarlo a un computer mediante cavo LAN.

2 Accendere il computer.

L'indirizzo IP (locale) (indirizzo LinkLocal) del sistema e del computer vengono generati automaticamente.

2 Inserire il DVD nel lettore.

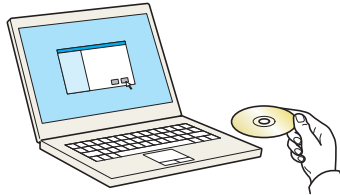

NOTA

- L'installazione del software in Windows può essere eseguita da utenti che accedono con privilegi di amministratore.
- Se si apre la finestra "Installazione guidata nuovo hardware", selezionare **[Annulla]**.
- Se compare la schermata Autorun, fare clic su **[Esegui setup.exe]**.
- Se si apre la finestra di gestione account utente, fare clic su **[Sì]** (**[Consenti]**).

3 Visualizzare la schermata.

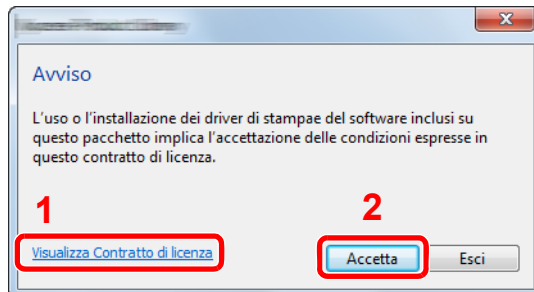

1 Fare clic su **[Visualizza Contratto di licenza]** e leggere il Contratto di licenza.

2 Fare clic su **[Accetta]**.

4 Selezionare **[Manutenzione]**.

5 **[Strumento di installazione Wi-Fi]** > **[OK]**

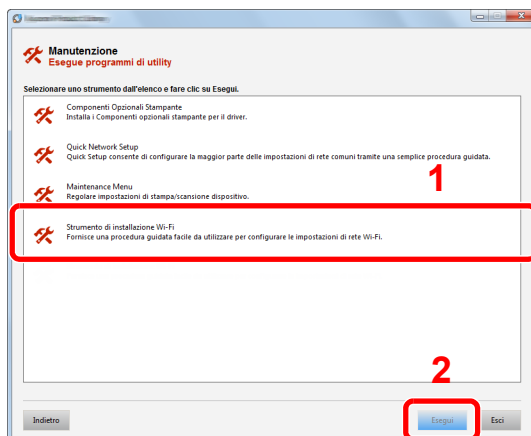

6 Configurare le impostazioni.

1 [Non utilizzare la configurazione automatica] > [Avanti] > [Avanti]

2 [Utilizzare il cavo LAN] > [Avanti] > [Avanti]

3 [Configurazione semplice] > [Avanti]

Il sistema viene rilevato.

NOTA

- Wi-Fi Setup Tool consente di rilevare un solo sistema. Il rilevamento del sistema può richiedere molto tempo.
- Se il sistema non viene rilevato, selezionare [Configurazione avanzata] > [Avanti]. Come metodo di rilevamento della periferica, selezionare [Rapido] o [Personalizzato] e specificare l'indirizzo IP o il nome host per cercare il sistema.

4 Selezionare il sistema > [Avanti]

5 Selezionare [Utilizza le impostazioni del dispositivo.] in [Modo di autenticazione] e digitare nome utente e password di login. Nome utente e Password di login sono entrambi Admin.

6 Configurare le impostazioni di comunicazione > [Avanti]

7 Se necessario, modificare le impostazioni dell'access point > [Avanti]

La rete è configurata.

Connessione LAN wireless mediante Wi-Fi Direct

1 Visualizzare la schermata.

Tasto [Menu] > tasto [▲] [▼] > [Rete] > tasto [OK] > tasto [▲] [▼] > [Imp.Wi-Fi Direct]
tasto [OK] > tasto [▲] [▼] > [Wi-Fi Direct] > tasto [OK]

2 Configurare le impostazioni.

Tasto [▲] [▼] > [On] > tasto [OK]

3 Riavviare la rete.

Tasto [Menu] > tasto [▲] [▼] > [Rete] > tasto [OK] > tasto [▲] [▼] > [Riavvia la rete]
tasto [OK] > [Sì]

4 Collegare il computer o il dispositivo portatile al sistema.

➔ [Configurazione di Wi-Fi Direct \(pagina 2-23\)](#)

5 Inserire il DVD nel lettore.

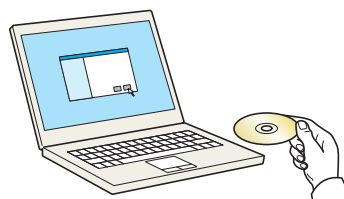



NOTA

- L'installazione del software in Windows può essere eseguita da utenti che accedono con privilegi di amministratore.
- Se si apre la finestra di dialogo "Installazione guidata nuovo hardware", selezionare **[Annulla]**.
- Se compare la schermata Autorun, fare clic su **[Eseguire setup.exe]**.
- Se si apre la finestra di gestione account utente, fare clic su **[Sì]** (**[Consenti]**).

6 Visualizzare la schermata.

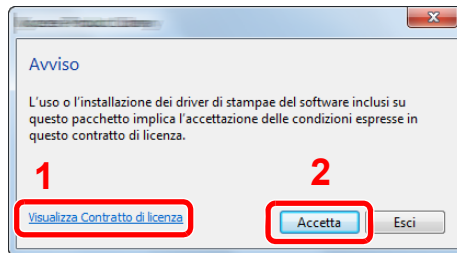

- 1 Fare clic su **[Visualizza Contratto di licenza]** e leggere il Contratto di licenza.
- 2 Fare clic su **[Accetta]**.

7 Selezionare [Manutenzione].

8 [Strumento di installazione Wi-Fi] > [OK]

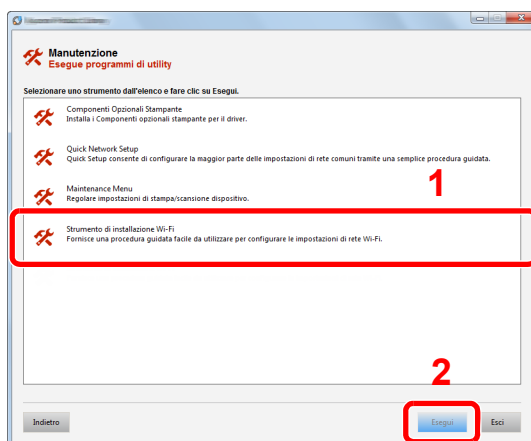

9 Configurare le impostazioni.

- 1 **[Non utilizzare la configurazione automatica]** > **[Avanti]** > **[Avanti]**
- 2 **[Wi-Fi Direct]** > **[Avanti]** > **[Avanti]**
- 3 **[Configurazione avanzata]** > **[Avanti]**

Come metodo di rilevamento della periferica, selezionare **[Rapido]** o **[Personalizzato]** e specificare l'indirizzo IP o il nome host per cercare il sistema.
- 4 Selezionare il sistema > **[Avanti]**
- 5 Selezionare **[Utilizza le impostazioni del dispositivo.]** in **[Modo di autenticazione]** e digitare nome utente e password di login. Nome utente e Password di login sono entrambi Admin.
- 6 Configurare le impostazioni di comunicazione > **[Avanti]**
- 7 Se necessario, modificare le impostazioni dell'access point > **[Avanti]**

La rete è configurata.

Configurazione di Wi-Fi Direct

È possibile installare sul sistema il kit d'interfaccia di rete wireless (IB-36) opzionale e configurare le impostazioni di connessione in un ambiente Wi-Fi Direct. I metodi di configurazione sono i seguenti:

Configurazione della connessione dal pannello comandi del sistema

Connessione a computer o dispositivi portatili che supportano Wi-Fi Direct

1 Visualizzare la schermata.

Tasto [Menu] > tasto [▲] [▼] > [Rete] > tasto [OK] > tasto [▲] [▼] > [Imp.Wi-Fi Direct]
tasto [OK] > tasto [▲] [▼] > [Wi-Fi Direct] > tasto [OK]

2 Configurare le impostazioni.

Tasto [▲] [▼] > [On] > tasto [OK]

3 Riavviare la rete.

Tasto [Menu] > tasto [▲] [▼] > [Rete] > tasto [OK] > tasto [▲] [▼] > [Riavvia la rete] > tasto [OK] > [Si]

4 Specificare il nome del sistema dal computer o dal dispositivo portatile.

Se sul pannello comandi del sistema compare un messaggio di conferma, selezionare [Si].

La rete tra il sistema e il dispositivo portatile è configurata.

Connessione a computer o dispositivi portatili che non supportano Wi-Fi Direct

In queste pagine spiegheremo le procedure per la connessione a dispositivi portatili iOS.

1 Visualizzare la schermata.

Tasto [Menu] > tasto [▲] [▼] > [Rete] > tasto [OK] > tasto [▲] [▼] > [Imp.Wi-Fi Direct]
tasto [OK] > tasto [▲] [▼] > [Wi-Fi Direct] > tasto [OK]

2 Configurare le impostazioni.

Tasto [▲] [▼] > [On] > tasto [OK]

3 Riavviare la rete.

Tasto [Menu] > tasto [▲] [▼] > [Rete] > tasto [OK] > tasto [▲] [▼] > [Riavvia la rete] > tasto [OK] > [Si]

4 Tasto [Stato] > tasto [▲] [▼] > [Wi-Fi Direct] > tasto [OK]

5 Tasto [▲] [▼] > [Info dettagliate] > [OK]

6 Verificare nome rete (SSID), password e indirizzo IP con i tasti [◀] [▶] e prendere nota delle informazioni.

7 Configurare il dispositivo portatile.

- 1 [Impost.] > [Wi-Fi]
- 2 Selezionare il nome della rete (SSID) visualizzato al punto 6.
- 3 Digitare la password fornita al punto 6 [Connetti].
La rete tra il sistema e il dispositivo portatile è configurata.

Configurazione della connessione con il metodo Pulsante

Se il computer o il dispositivo portatile supportano WPS ma non Wi-Fi Direct, è possibile configurare la rete con il metodo Pulsante.

1 Visualizzare la schermata.

Tasto [Menu] > tasto [▲] [▼] > [Rete] > tasto [OK] > tasto [▲] [▼] > [Imp.Wi-Fi Direct] > tasto [OK] > tasto [▲] [▼] > [Wi-Fi Direct] > tasto [OK]

2 Configurare le impostazioni.

Tasto [▲] [▼] > [On] > tasto [OK]

3 Riavviare la rete.

Tasto [Menu] > tasto [▲] [▼] > [Rete] > tasto [OK] > tasto [▲] [▼] > [Riavvia la rete] > tasto [OK] > [Sì]

4 Tasto [Stato] > tasto [▲] [▼] > [Wi-Fi Direct] > tasto [OK] > [Config. pulsante] > [OK]

5 Premere il pulsante di comando del computer o del dispositivo portatile e selezionare contemporaneamente [Pulsante] sulla schermata del pannello comandi > [Avanti].

La rete tra il sistema e il computer o il dispositivo portatile è configurata.

✓ IMPORTANTE

Con l'impostazione Wi-Fi Direct si possono collegare contemporaneamente fino a tre dispositivi portatili. Una volta collegati i dispositivi che supportano Wi-Fi Direct, se si desidera collegare un altro dispositivo, scollegare dalla rete i dispositivi già connessi. I metodi di disconnessione sono i seguenti:

- Disconnessione della rete dal computer o dal dispositivo portatile.
- Disconnessione di tutti i dispositivi dalla rete da pannello comandi.
Selezionare il tasto [Wi-Fi Direct] > tasto [▲] [▼] > [Stato connessi] > tasto [OK] > [Menu] > tasto [▲] [▼] > [Disconn. tutti] > tasto [OK]
- Configurazione dell'intervallo di disconnessione automatica da Menu Sistema.
➔ [Impost. Wi-Fi \(pagina 8-13\)](#)
- Configurazione dell'intervallo di disconnessione automatica da Embedded Web Server RX.
➔ [Embedded Web Server RX User Guide](#)

Funzione di Risparmio energia

Se rimane inutilizzata per un periodo di tempo prestabilito, la periferica commuta automaticamente nel Modo a riposo, per ridurre al minimo il consumo energetico.

Modo a riposo e Modo a riposo automatico

NOTA

Se è abilitata la gestione con login utente, è possibile modificare le impostazioni soltanto effettuando il login con privilegi di amministratore.

Se la gestione dell'accesso utente è disabilitata, viene visualizzata la schermata di autenticazione utente. Immettere nome utente e password di login, quindi selezionare **[Login]**.

Nome utente e password di login predefiniti in fabbrica sono quelli di seguito descritti.

| | P-C3562DN | P-C4072DN |
|---------------------------|------------------|------------------|
| Nome utente login: | 3500 | 4000 |
| Password login: | 3500 | 4000 |

Modo a riposo automatico

Nella modalità A riposo automatico, il sistema passa automaticamente in modalità a riposo dopo un periodo di inattività predefinito.

Il periodo di tempo predefinito è di 1 minuto.

Per ripristinare l'operatività, eseguire le seguenti operazioni.

- Selezionare il tasto **[OK]**.

La periferica sarà pronta ad operare in 19 secondi per P-C3562DN e in 21 secondi per P-C4072DN.

Si consideri che in presenza di determinate condizioni ambientali, quali la ventilazione, il tempo di risposta del sistema può essere più lento.

Attenersi alla seguente procedura per impostare il timer riposo per la commutazione della periferica in modalità A riposo quando non viene utilizzata.

1 Visualizzare la schermata.

Tasto **[Menu]** > **[▲]** **[▼]** > **[Impostaz. comuni]** > tasto **[OK]** > tasto **[▲]** **[▼]** > **[Impost. timer]** > tasto **[OK]** > tasto **[▲]** **[▼]** > **[Timer riposo]** > tasto **[OK]**

2 Impostare l'intervallo di tempo.

- 1 Digitare l'intervallo di tempo.

NOTA

Utilizzare i tasti numerici o premere il tasto **[▲]** o **[▼]** per immettere un numero.

- 2 Selezionare il tasto **[OK]**.

Stato (Conf. Liv. Sleep)

È possibile configurare il modo A riposo separatamente per ogni singola funzione. Quando la periferica è in modalità A riposo, la Scheda ID non verrà riconosciuta.

Per maggiori informazioni relative allo stato, vedere:

➔ [Stato \(pagina 8-29\)](#)

Livello A riposo (Rispar. Energia e Riprist. veloce) (modelli extraeuropei)

Per il livello A riposo, è possibile scegliere tra i due seguenti modi: Risparmio energia e Ripristino veloce. L'impostazione predefinita è il modo Risparmio energia.

Il modo Risparmio energia assicura un risparmio energetico superiore rispetto al modo Ripristino veloce e permette di configurare il modo A riposo separatamente per ogni funzione. La scheda ID non potrà essere riconosciuta.



NOTA

Non è possibile visualizzare questa funzione se sul sistema è installato il Kit d'interfaccia di rete opzionale.

Attenersi alla seguente procedura per selezionare il livello A riposo e configurare il modo Risparmio energia separatamente per ogni funzione.

1 Visualizzare la schermata.

Tasto [Menu] > [▲] [▼] > [Impostaz. comuni] > tasto [OK] > tasto [▲] [▼] > [Impost. timer] > tasto [OK] > tasto [▲] [▼] > [Conf. Liv. Sleep] > tasto [OK] > tasto [▲] [▼] > [Livello a riposo] > tasto [OK]

2 Selezionare il livello A riposo.

Tasto [▲] [▼] > [Riprist. veloce] o [Rispar. Energia] > [OK]

Se si configura [Rispar. Energia] passare al punto successivo per attivare o escludere il modo Risparmio energia per ogni singola funzione.

3 Impostare la regola A riposo.

1 Tasto [▲] [▼] > [Stato] > tasto [OK]

2 Selezionare la funzione da impostare, quindi premere il tasto [OK].

La voce [Lettore schede] viene visualizzata quando è attivato il modulo opzionale Card Authentication Kit.

3 Tasto [▲] [▼] > [Off] o [On] > tasto [OK]

Ripetere i punti 3-2 e 3-3 per impostare un'altra funzione.

Regola spegnim (modelli europei)

La Regola spegnim. è utilizzata per abilitare lo spegnimento automatico del sistema dopo un periodo di tempo.

Il periodo di tempo predefinito è di 3 giorni.

Per maggiori informazioni sulla configurazione dell'opzione Regola spegnim., vedere:

➔ [Timer spegnim. \(modelli europei\) \(pagina 8-30\)](#)

Installazione del software

Per poter utilizzare le funzionalità di stampa, occorre installare sul computer il software appropriato, reperibile sul DVD (Product Library) fornito con il sistema.

Software su DVD (Windows)

Come metodo di installazione si può scegliere tra **[Installazione rapida]** e **[Installazione personalizzata]**. **[Installazione rapida]** è il metodo di installazione standard. Per installare dei componenti che non si possono installare con la modalità **[Installazione rapida]**, selezionare la modalità **[Installazione personalizzata]**.

Per i dettagli sull'Installazione personalizzata, vedere:

➔ [Installazione personalizzata \(pagina 2-30\)](#)

| Software | Descrizione | Installazione rapida |
|----------------------------------|--|----------------------|
| Printing System Driver | Questo driver permette di utilizzare la periferica per stampare i file inviati da un computer. Un unico driver supporta molteplici linguaggi di descrizione pagina (PCL XL, KPDL, ecc.). Questo driver di stampa permette all'utente di utilizzare tutte le funzionalità della periferica. Selezionare questo driver per stampare i file PDF. | ○ |
| Printing System (XPS) Driver | Questo driver di stampa supporta il formato XPS (XML Paper Specification) sviluppato da Microsoft Corporation. | - |
| KPDL mini-driver/PCL mini-driver | Si tratta del MiniDriver Microsoft che supporta i linguaggi PCL e KPDL. Con questo driver vi sono alcune restrizioni di utilizzo delle funzionalità e delle opzioni della periferica. | - |
| NETWORK PRINT MONITOR | Questa utilità permette il monitoraggio in rete della periferica. | - |
| Status Monitor | Questa utilità permette il monitoraggio dello stato della periferica e fornisce una funzione di reportistica dell'attività. | ○ |
| Network Tool for Direct Printing | Permette di stampare un file PDF senza aprire il programma Adobe Acrobat/Reader. | - |
| FONTS | Font display che permettono di utilizzare i caratteri incorporati nella periferica all'interno di un'applicazione software. | ○ |



NOTA

L'installazione in ambiente Windows deve essere eseguita da un utente con privilegi di amministratore.

Installazione del software in Windows

Installazione rapida

La procedura descrive un esempio di installazione del software in ambiente Windows 8.1 con il metodo di [Installazione rapida].

Per i dettagli sull'Installazione personalizzata, vedere:

➔ [Installazione personalizzata \(pagina 2-30\)](#)

1 Inserire il DVD nel lettore.

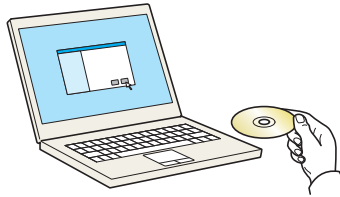

NOTA

- L'installazione del software in Windows può essere eseguita da utenti che accedono con privilegi di amministratore.
- Se si apre la finestra di dialogo "Installazione guidata nuovo hardware", selezionare [Annulla].
- Se compare la schermata Autorun, fare clic su [Eseguire setup.exe].
- Se si apre la finestra di gestione account, fare clic su [Sì].

2 Visualizzare la schermata.

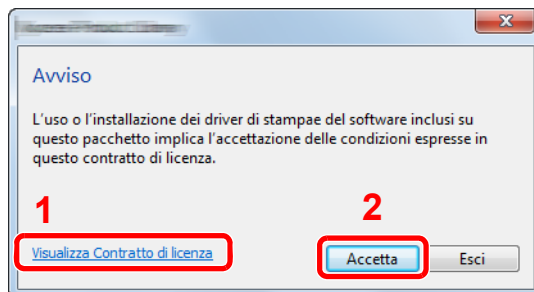

- 1 Fare clic su [Visualizza Contratto di licenza] e leggere il Contratto di licenza.
- 2 Fare clic su [Accetta].

3 Selezionare [Installazione rapida].

4 Installare il software.

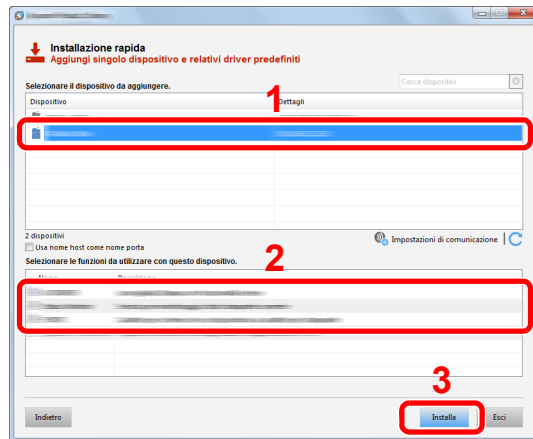

Si può anche selezionare **[Usa nome host come nome porta]** e configurare l'utilizzo del nome host della porta TCP/IP standard. (Non è consentito l'utilizzo di una connessione USB).

Se si seleziona **[Installa]**, verrà visualizzata una schermata che richiede la collaborazione dell'utente per la raccolta dati. Selezionare una delle risposte disponibili e fare clic su **[OK]**.

✓ IMPORTANTE

Se è abilitato Wi-Fi o Wi-Fi Direct, specificare l'indirizzo IP per il nome della porta. È possibile che l'installazione non vada a buon fine se si specifica il nome host.

💡 NOTA

- Il sistema può essere rilevato solo se è acceso. Se il computer non riesce a rilevare il sistema, controllare che la periferica sia collegata al computer tramite un cavo di rete o USB e che sia accesa, quindi fare clic su **C** (Ricaricare).
- Se si apre la finestra di protezione di Windows, fare clic su **[Installa il software del driver]**.
- Per installare Status Monitor su versioni Windows precedenti a Windows 8, occorre dapprima installare Microsoft .NET Framework 4.0.

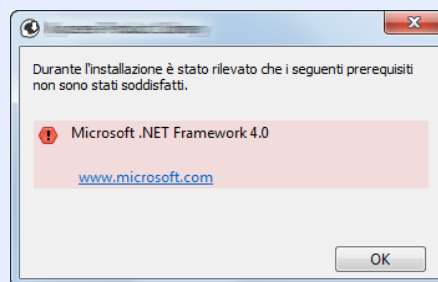

5 Terminare l'installazione.

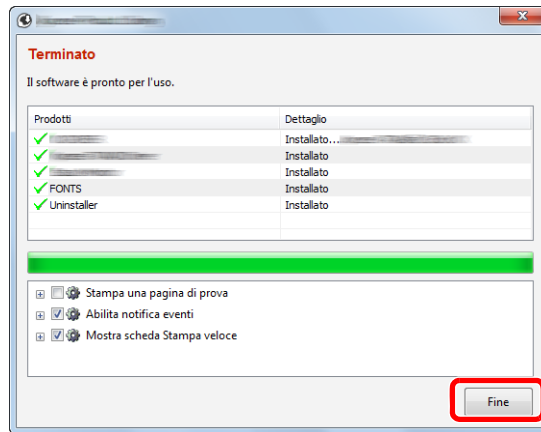

Quando compare "Il software è pronto per l'uso", si può utilizzare il software. Per stampare una pagina di prova, attivare la casella di spunta "Stampa una pagina di prova" e selezionare la periferica.

Fare clic su [Fine] per uscire dalla procedura guidata.

Se viene visualizzato un messaggio che invita l'utente a riavviare il sistema, riavviare il computer seguendo le indicazioni visualizzate. Con questa operazione termina la procedura di installazione del driver di stampa.

Installazione personalizzata

La procedura descrive un esempio di installazione del software in Windows 8.1 con il metodo [Installazione personalizzata].

1 Inserire il DVD nel lettore.

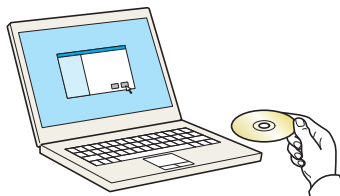

NOTA

- L'installazione del software in Windows può essere eseguita da utenti che accedono con privilegi di amministratore.
- Se si apre la finestra di dialogo "Installazione guidata nuovo hardware", selezionare [Annulla].
- Se compare la schermata Autorun, fare clic su [Esegui setup.exe].
- Se si apre la finestra di gestione account, fare clic su [Sì].

2 Visualizzare la schermata.

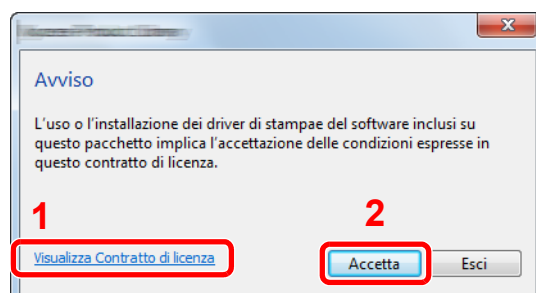

- 1 Fare clic su [Visualizza Contratto di licenza] e leggere il Contratto di licenza.
- 2 Fare clic su [Accetta].

3 Selezionare [Installazione personalizzata].

4 Installare il software.

1 Selezionare il dispositivo da installare.

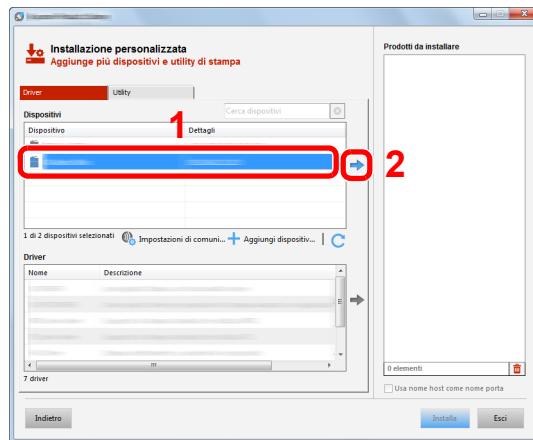

✓ IMPORTANTE

Se è abilitato Wi-Fi o Wi-Fi Direct, specificare l'indirizzo IP per il nome della porta. È possibile che l'installazione non vada a buon fine se si specifica il nome host.

💡 NOTA

- Il sistema può essere rilevato solo se è acceso. Se il computer non riesce a rilevare il sistema, controllare che la periferica sia collegata al computer tramite un cavo di rete o USB e che sia accesa, quindi fare clic su **C** (Ricaricare).
- Se la periferica desiderata non viene visualizzata, selezionare **[Aggiungi dispositivo personalizzato]** per selezionare direttamente il dispositivo.

2 Selezionare il driver da installare.

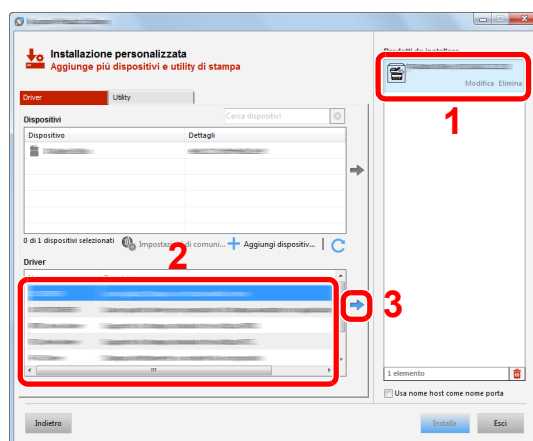

3 Fare clic sulla scheda **[Utility]** e selezionare l'utility da installare.

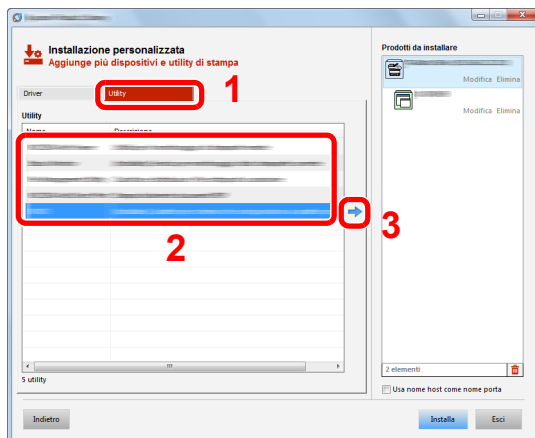

4 Fare clic su **[Installa]**.

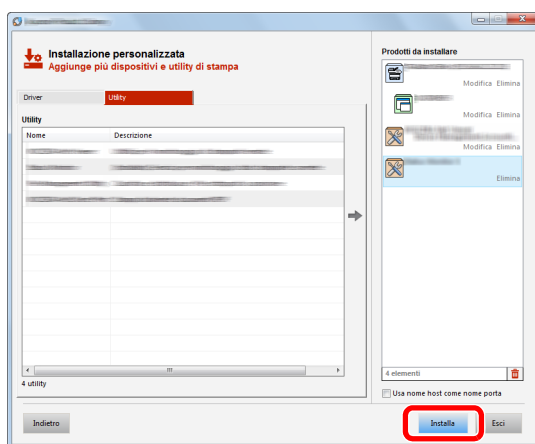

Se si seleziona **[Installa]**, verrà visualizzata una schermata che richiede la collaborazione dell'utente per la raccolta dati. Selezionare una delle risposte disponibili e fare clic su **[OK]**.

 **NOTA**

Per installare Status Monitor su versioni Windows precedenti a Windows 8, occorre dapprima installare Microsoft .NET Framework 4.0.

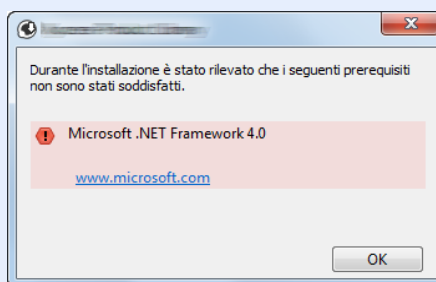

5 Terminare l'installazione.

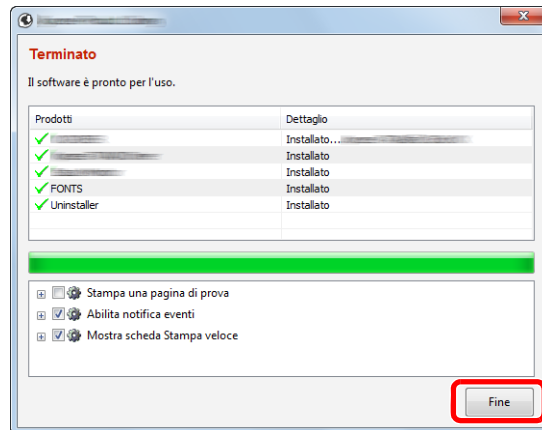

Quando compare "Il software è pronto per l'uso", si può utilizzare il software. Per stampare una pagina di prova, attivare la casella di spunta "Stampa una pagina di prova" e selezionare la periferica.

Fare clic su [Fine] per uscire dalla procedura guidata.

Se viene visualizzato un messaggio che invita l'utente a riavviare il sistema, riavviare il computer seguendo le indicazioni visualizzate. Con questa operazione termina la procedura di installazione del driver di stampa.

Disinstallazione del Software

Attenersi alla seguente procedura per rimuovere il software dal computer.

NOTA

La rimozione del software in Windows può essere eseguita da utenti che accedono con privilegi di amministratore.

1 Visualizzare la schermata.

Fare clic su **[Cerca]** in Accessi e immettere "Disinstalla Product Library" nella casella di ricerca. Selezionare **[Disinstalla Product Library]** nell'elenco di ricerca.

NOTA

In Windows 7, fare clic sul pulsante **[Start]** di Windows, quindi selezionare **[Tutti i programmi]**, **[(Nome del distributore)]** e **[Disinstalla Product Library]** per eseguire la disinstallazione guidata.

2 Disinstallare il software.

Attivare la casella di spunta accanto al software che si desidera rimuovere.

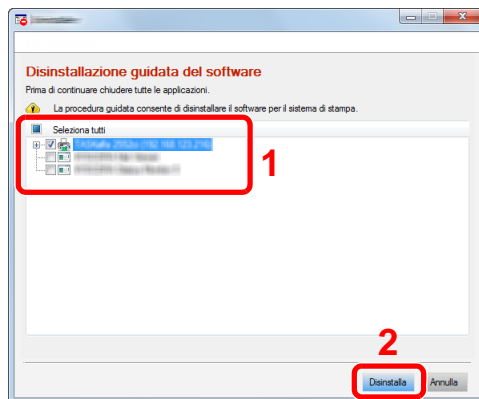

3 Terminare la procedura di rimozione.

Se viene visualizzato un messaggio che invita l'utente a riavviare il sistema, riavviare il computer seguendo le indicazioni visualizzate. La procedura di disinstallazione del software è terminata.

NOTA

- È anche possibile disinstallare il software utilizzando la Product Library.
- Nella schermata Product Library, fare clic su **[Disinstalla]** e seguire le istruzioni visualizzate per disinstallare il software.

Installazione del software su computer Mac

Su computer Mac, si può utilizzare la funzionalità di stampa del sistema.

NOTA

- L'installazione del software in ambiente MAC OS può essere eseguita da utenti che accedono con privilegi di amministratore.
 - Quando si stampa da un computer Macintosh, impostare **[KPD L]** o **[KPD L(Auto)]** come metodo di emulazione della periferica.
- ➔ [Impostazioni stampa \(pagina 8-10\)](#)
- Se per il collegamento si utilizza il protocollo Bonjour, abilitare Bonjour nelle impostazioni di rete del sistema.
- ➔ [Bonjour \(pagina 8-17\)](#)
- Sulla schermata di Autenticazione, immette il nome e la password utilizzati per accedere al sistema operativo.
 - Per la stampa AiPrint, non è necessario installare il software.

1 Inserire il DVD nel lettore.

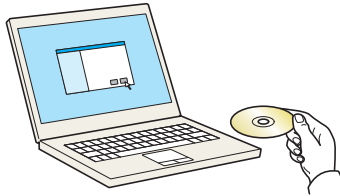

Fare doppio clic sull'icona **[GEN_LIB]**.

2 Visualizzare la schermata.

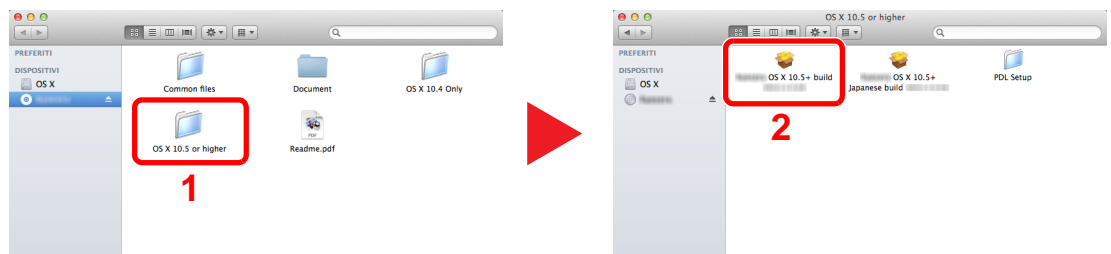

Fare doppio clic su **[(Nome marchio) OS X x.x]** in funzione della versione Mac OS installata.

3 Installare il driver di stampa.

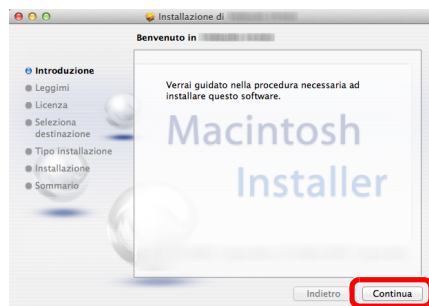

Installare il driver di stampa seguendo le istruzioni visualizzate dal software di installazione.

Con questa operazione termina la procedura di installazione del driver di stampa.

Se si utilizza una connessione USB, il sistema viene riconosciuto e collegato automaticamente.
Se si utilizza una connessione IP, si devono configurare le impostazioni di seguito indicate.

4 Configurare la stampante.

- 1 Aprire Preferenze di Sistema e aggiungere la stampante.

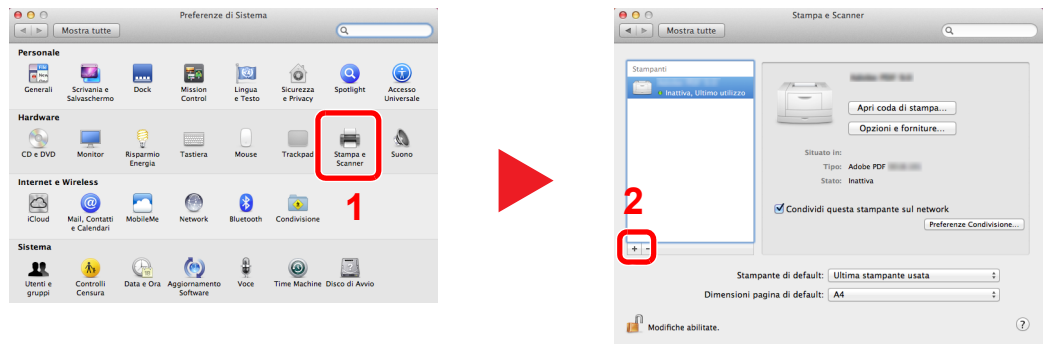

- 2 Selezionare [Default] e fare clic sulla voce che appare in "Nome", quindi selezionare il driver in "Usa".

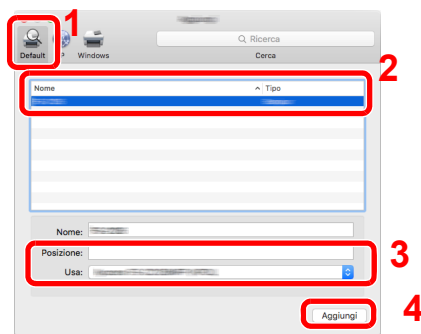

NOTA

Quando si utilizza la connessione IP, fare clic sull'icona IP per avviare la connessione IP quindi inserire il nome host e l'indirizzo IP. In "Nome" comparirà automaticamente il numero che è stato immesso in corrispondenza di "Indirizzo". Modificarlo, se necessario.

- 3 Selezionare le opzioni disponibili per la periferica.

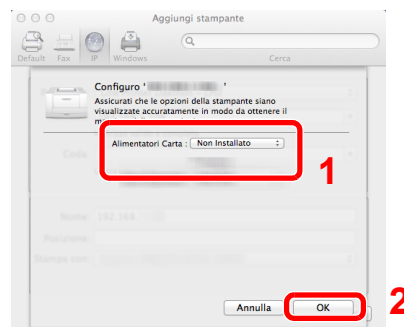

- 4 La periferica selezionata viene aggiunta.

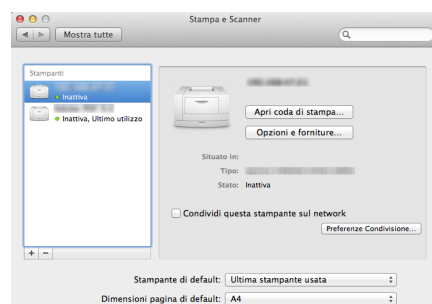

Controllo del contatore

Verificare il numero di pagine stampate.

1 Visualizzare la schermata.

Tasto [Menu] > tasto [▲] [▼] > [Contatore] > tasto [OK]

2 Controllare il contatore

Selezionare la voce che si desidera controllare, quindi selezionare [OK].

Ulteriori operazioni preliminari per l'Amministratore

Oltre alle informazioni descritte nel presente capitolo, l'amministratore della periferica deve controllare le seguenti voci e configurare le impostazioni necessarie.

Potenziamento della sicurezza

La periferica viene fornita con due utenti predefiniti registrati, uno con privilegi di Amministratore periferica e uno con privilegi di amministratore. L'accesso alla periferica come utente con privilegi di amministratore permette di configurare tutte le impostazioni; è pertanto consigliabile cambiare nome utente e password di login.

Inoltre, la periferica è dotata della funzione di autenticazione utente che può essere configurata per limitare l'accesso solo agli utenti che hanno registrato il proprio nome utente e la propria password di login.

➔ [Autenticazione utente e Accounting \(Accesso utenti, Job Accounting\) \(pagina 9-1\)](#)

| Compito | Funzione | Pagina di riferimento |
|---|--------------------------------------|---|
| Limitare gli utenti della periferica. | Accesso utente | pagina 9-2 |
| | Reset pan. auto | pagina 8-29 |
| | Impost.scheda ID* ¹ | pagina 9-11 |
| Prevenire l'accesso di un altro utente ai documenti archiviati sulla periferica. | Casella personalizzata* ² | pagina 5-5 |
| Prevenire la divulgazione dei dati memorizzati sulla periferica. | Sovrascrittura dati* ³ | Vedere Data Security Kit (E) Operation Guide . |
| | Crittografia* ³ | |
| Cancellare completamente i dati presenti sul sistema prima del suo smaltimento. | Cancellaz. dati | pagina 8-33 |
| Proteggere la trasmissione da intercettazioni e intercettazioni telefoniche. | IPP su SSL | pagina 8-19 |
| | HTTPS | pagina 8-20 |
| | Sicurezza SMTP | Embedded Web Server RX User Guide |
| | Sicurezza POP3 | Embedded Web Server RX User Guide |
| | IPSec | pagina 8-25 |
| | SNMPv3 | pagina 8-17 |

*1 Si richiede l'installazione dell'opzione Card Authentication Kit.

*2 Si richiede l'unità SSD opzionale.

*3 Si richiede il Data Security Kit opzionale.

Embedded Web Server RX

Se il sistema è collegato alla rete si possono configurare i vari parametri utilizzando Embedded Web Server RX.

Questa sezione spiega come accedere a Embedded Web Server RX e come modificare le impostazioni di protezione e il nome host.

➔ Embedded Web Server RX User Guide

NOTA

Per l'accesso completo alle funzioni delle pagine di Embedded Web Server RX, immettere Nome utente e Password, quindi fare clic su **[Accedi]**. L'immissione della password amministratore predefinita permette all'utente di accedere a tutte le pagine, compresa la Casella documenti. L'impostazione predefinita in fabbrica per l'utente predefinito con privilegi di amministratore è la seguente. (Per nome utente e password di accesso rispettare le maiuscole e le minuscole).

Nome utente login: Admin

Password login: Admin

Le impostazioni che l'amministratore e gli utenti generici possono configurare in Embedded Web Server RX sono le seguenti.

| Impostazione | Descrizione | Amministratore | Utente generico |
|-----------------------------------|--|-----------------------|--------------------------|
| Informazioni dispositivo | Si può controllare la struttura della periferica. | <input type="radio"/> | <input type="radio"/> |
| Stato lavoro | Visualizza tutte le informazioni sulla periferica, compresi i lavori di stampa e la cronologia del registro dei lavori. | <input type="radio"/> | <input type="radio"/> |
| Casella Documenti | Si possono aggiungere o eliminare le caselle documenti, oppure si possono eliminare i documenti presenti in una casella documenti. | <input type="radio"/> | <input type="radio"/> *1 |
| Impostazioni dispositivo | Si possono configurare le impostazioni avanzate della periferica. | <input type="radio"/> | - |
| Impostazioni di funzione | Si possono configurare le impostazioni funzione avanzate. | <input type="radio"/> | - |
| Impostazioni di rete | Si possono configurare le impostazioni avanzate di rete. | <input type="radio"/> | - |
| Impostazioni di protezione | Si possono configurare le impostazioni avanzate di protezione. | <input type="radio"/> | - |
| Impostazioni di gestione | Si possono configurare le impostazioni avanzate di gestione. | <input type="radio"/> | - |

*1 La configurazione di alcune impostazioni è soggetta ai permessi assegnati all'utente collegato.

Accesso a Embedded Web Server RX

1 Visualizzare la schermata.

- 1 Avviare il browser Web.
 - 2 Nella barra Indirizzo o Percorso, inserire l'indirizzo IP della periferica o il nome host.
Stampare la pagina di stato per controllare l'indirizzo IP e il nome host della periferica.
Tasto [Menu] > tasto [▲] [▼] > [Rapporto] > tasto [OK] > tasto [▲] [▼] > [Stampa rapporto] > tasto [OK] > tasto [▲] [▼] > [Pagina stato] > tasto [OK] > [Si]
- Esempi: https://10.180.81.2/ (per indirizzo IP)
 https://MFP001 (dove "MFP001" è il nome host)

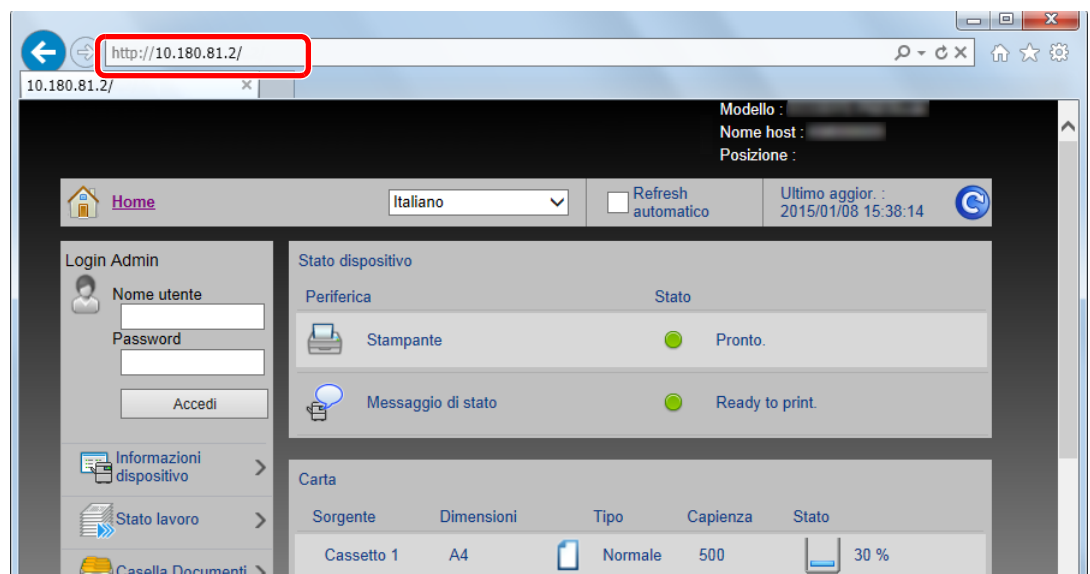

La pagina web visualizza delle informazioni di base sul sistema e su Embedded Web Server RX nonché il loro stato corrente.



NOTA

Se viene visualizzato il messaggio "Vi è un problema con il certificato di sicurezza di questo sito web", configurare il certificato.

➔ [Embedded Web Server RX User Guide](#)

È comunque possibile proseguire con l'operazione anche senza configurare il certificato.

2 Configurare la funzione.

Sulla barra di navigazione, visualizzata sul lato sinistro, selezionare una categoria.



NOTA

Per l'accesso completo alle funzioni delle pagine di Embedded Web Server RX immettere Nome utente e Password, quindi fare clic su [Login]. L'immissione della password amministratore predefinita permette all'utente di accedere a tutte le pagine, compresa la Casella documenti. L'impostazione predefinita in fabbrica per l'utente predefinito con privilegi di amministratore è la seguente. (Per nome utente e password di accesso rispettare le maiuscole e le minuscole).

Nome utente login: Admin

Password login: Admin

Modifica delle impostazioni di protezione

1 Visualizzare la schermata.

1 Avviare il browser Web.

2 Nella barra Indirizzo o Percorso, inserire l'indirizzo IP della periferica o il nome host.

Stampare la pagina di stato per controllare l'indirizzo IP e il nome host della periferica.

Tasto **[Menu]** > tasto **[▲]** **[▼]** > **[Rapporto]** > tasto **[OK]** > tasto **[▲]** **[▼]** > **[Stampa rapporto]** > tasto **[OK]** > tasto **[▲]** **[▼]** > **[Pagina stato]** > tasto **[OK]** > **[Si]**

3 Accedere con privilegi di amministratore.

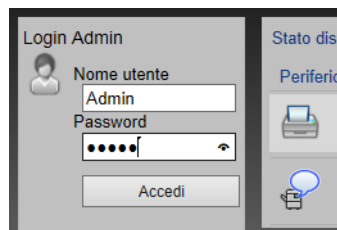

L'impostazione predefinita in fabbrica per l'utente predefinito con privilegi di amministratore è la seguente. (Per nome utente e password di accesso rispettare le maiuscole e le minuscole).

Nome utente login: Admin

Password login: Admin

4 Fare clic su **[Impostazioni di protezione]**.

2 Configurare le impostazioni di protezione.

Nel menu [Impostazioni di protezione], selezionare l'impostazione da configurare.

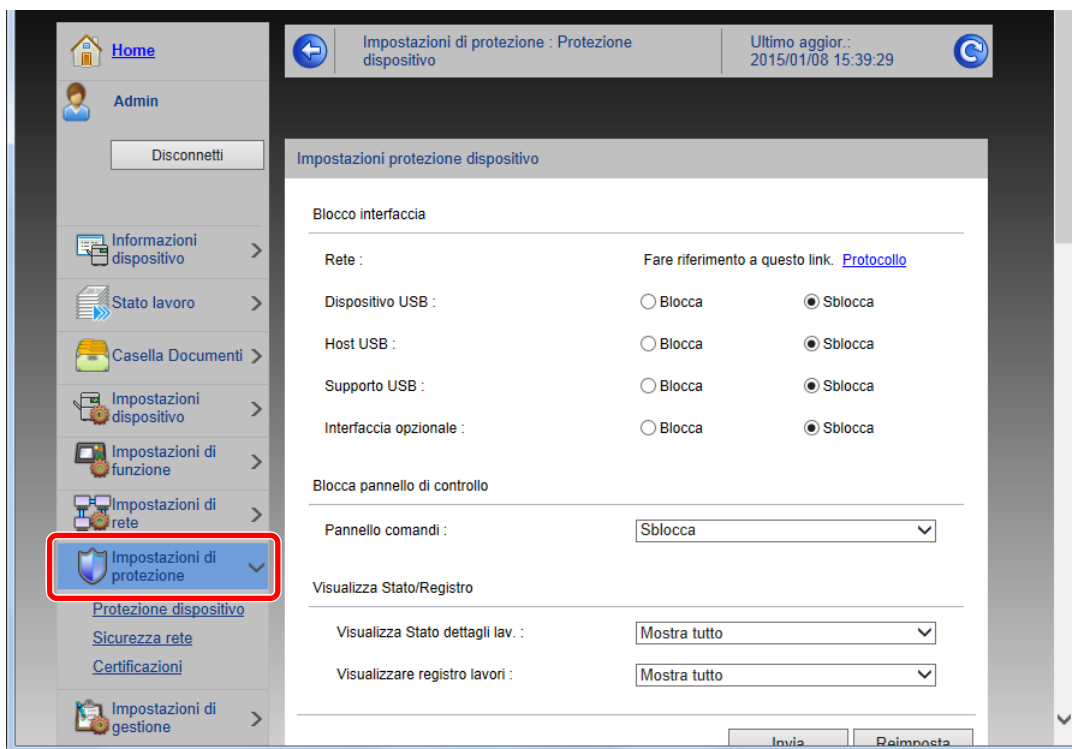

NOTA

Per i dettagli sulle impostazioni riguardanti i certificati, vedere:

➔ **Embedded Web Server RX User Guide**

Modifica delle informazioni dispositivo

1 Visualizzare la schermata.

- 1 Avviare il browser Web.
- 2 Nella barra Indirizzo o Percorso, inserire l'indirizzo IP della periferica o il nome host.
Stampare la pagina di stato per controllare l'indirizzo IP e il nome host della periferica.
Tasto [Menu] > tasto [▲] [▼] > [Rapporto] > tasto [OK] > tasto [▲] [▼] > [Stampa rapporto] > tasto [OK] > tasto [▲] [▼] > [Pagina stato] > tasto [OK] > [Si]
- 3 Accedere con privilegi di amministratore.

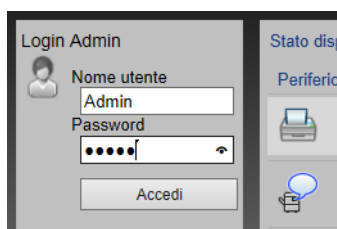

L'impostazione predefinita in fabbrica per l'utente predefinito con privilegi di amministratore è la seguente. (Per nome utente e password di accesso rispettare le maiuscole e le minuscole).

Nome utente login: Admin
Password login: Admin

- 4 Nel menu [Impostazioni periferica], fare clic su [Sistema].

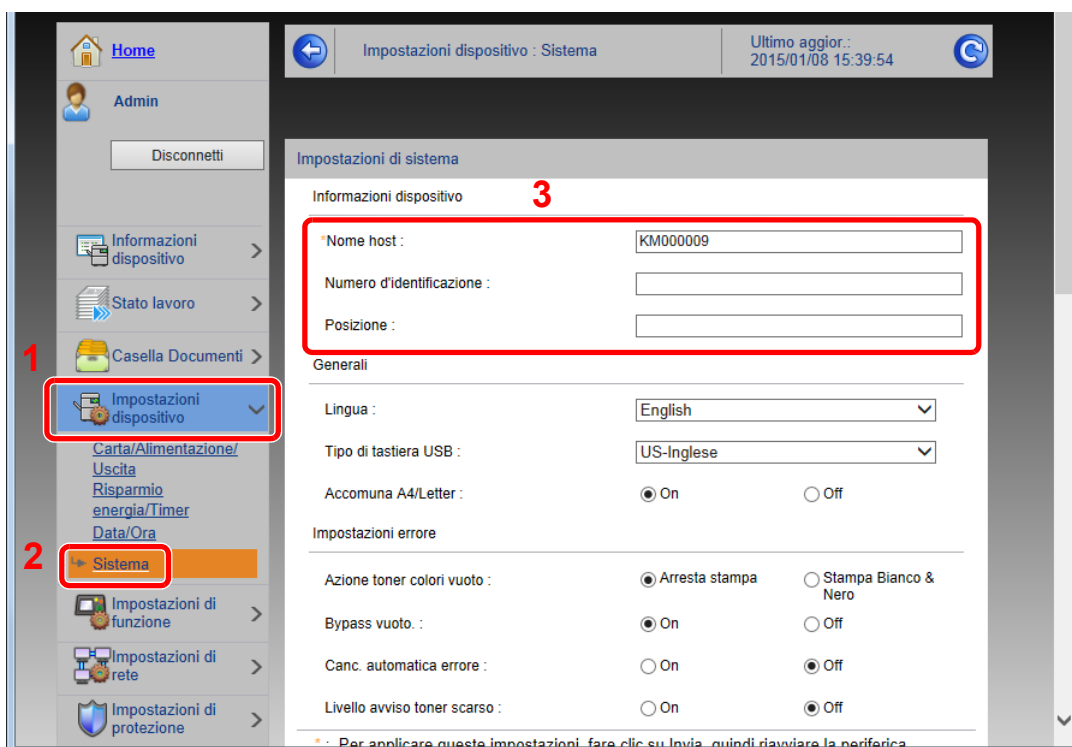

2 Specificare il nome host.

Immettere le informazioni dispositivo e fare clic su **[Invia]**.

 **IMPORTANTE**

Dopo aver modificato l'impostazione, riavviare la rete oppure spegnere/riaccendere il sistema.

Per riavviare la scheda d'interfaccia di rete, fare clic su **[Reimposta]** nel menu **[Impostazioni di gestione]**, quindi fare clic su **[Riavviare la rete]** in "Riavvia".

Impostazioni e-mail

Configurando le impostazioni SMTP è possibile trasmettere via e-mail l'avviso di fine lavoro.

Per utilizzare questa funzione, occorre collegare il sistema a un server di posta tramite il protocollo SMTP.

Configurare anche i seguenti parametri

- Impostazioni SMTP
Voce: "Protocollo SMTP" e "Nome server SMTP" in "SMTP"
- L'indirizzo del mittente quando la periferica invia le e-mail.
Voce: "Indirizzo mittente" in "Impostazioni di invio e-mail"
- L'impostazione per limitare la dimensione delle e-mail
Voce: "Limite dim. email" in "Impostazioni di invio e-mail"

La procedura di configurazione delle impostazioni SMTP è la seguente.

1 Visualizzare la schermata.

Visualizzare la schermata Protocollo SMTP.

1 Avviare il browser Web.

2 Nella barra Indirizzo o Percorso, inserire l'indirizzo IP del sistema o il nome host.

Stampare la pagina di stato per controllare l'indirizzo IP e il nome host della periferica.

Tasto **[Menu]** > tasto **[▲]** **[▼]** > **[Rapporto]** > tasto **[OK]** > tasto **[▲]** **[▼]** > **[Stampa rapporto]** > tasto **[OK]** > tasto **[▲]** **[▼]** > **[Pagina stato]** > tasto **[OK]** > **[Sì]**

3 Accedere con privilegi di amministratore.

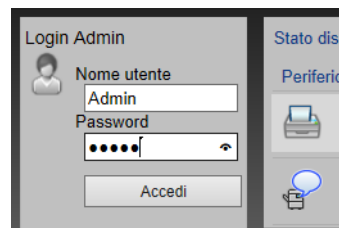

L'impostazione predefinita in fabbrica per l'utente predefinito con privilegi di amministratore è la seguente. (Per nome utente e password di accesso rispettare le maiuscole e le minuscole).

Nome utente login: Admin

Password login: Admin

4 Nel menu [Impostazioni di rete], fare clic su [Protocollo].

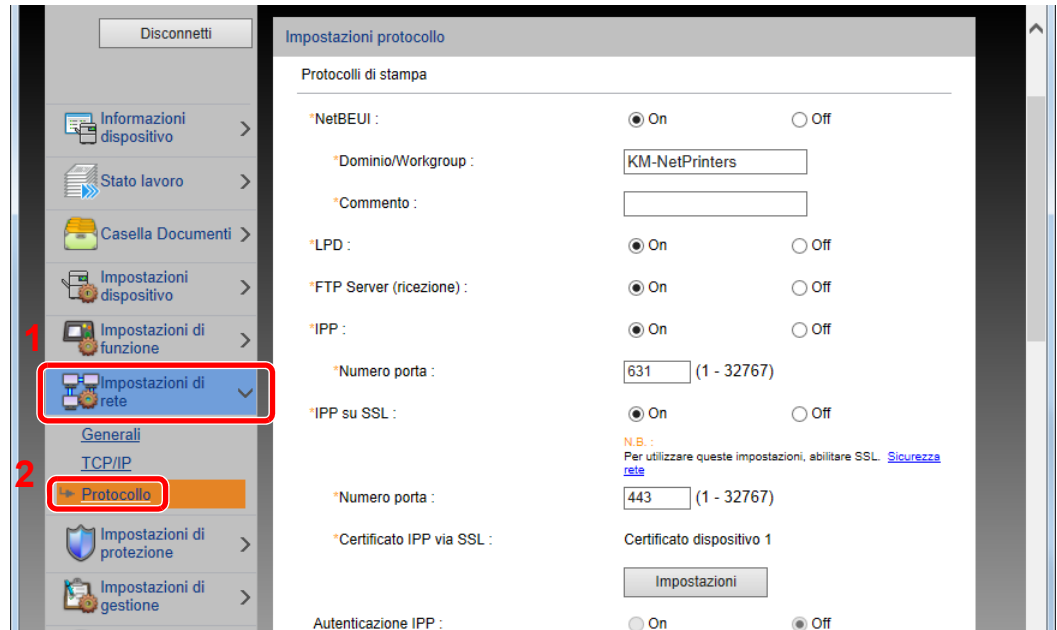

2 Configurare le impostazioni.

Impostare "SMTP (invio e-mail)" su [On] in "Protocolli di invio".

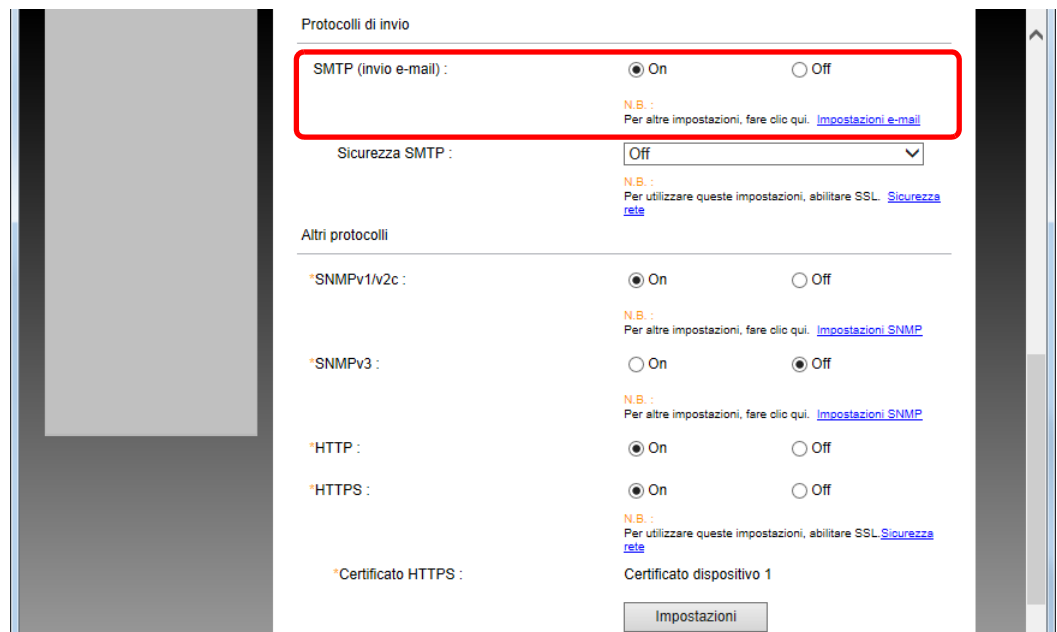

3 Visualizzare la schermata.

Visualizzare la schermata Impostazioni e-mail.

Nel menu [Impostazioni di funzione], fare clic su [Posta elettrn.].

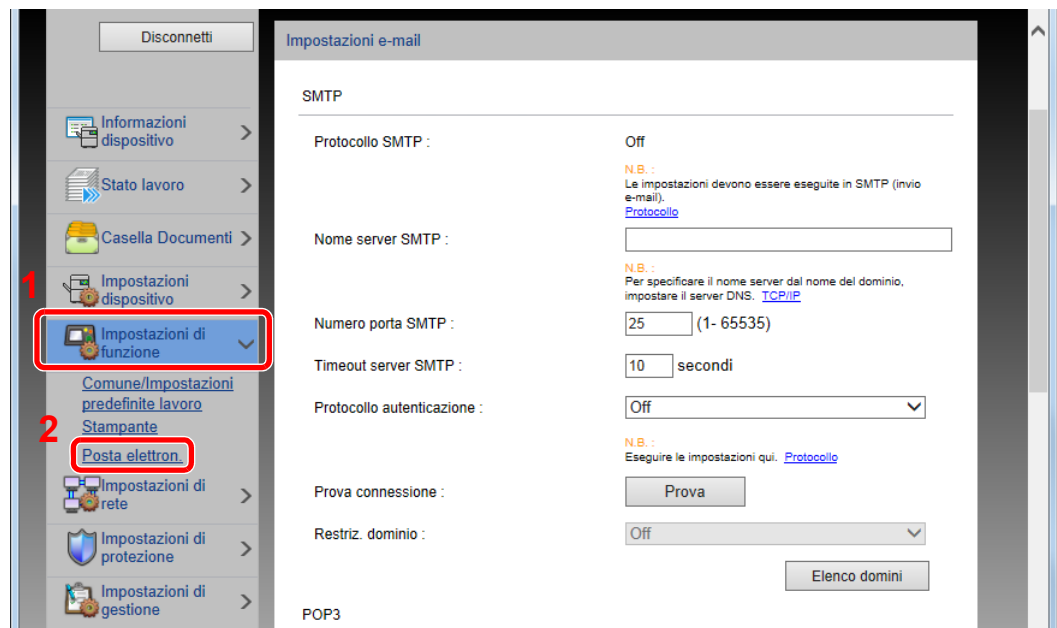

4 Configurare le impostazioni.

Immettere i valori nei campi "SMTP" e "Impostazioni di invio e-mail".

| Impostazione | Descrizione | |
|--------------------------------------|---|---|
| SMTP | Impostare questo protocollo per trasmettere le e-mail dalla periferica. | |
| Protocollo SMTP | Visualizzare le impostazioni del protocollo SMTP. Controllare che "Protocollo SMTP" sia impostato su [On] . Se il parametro è impostato su [Off] , fare clic su [Protocollo] e impostare il protocollo SMTP su [On] . | |
| Nome server SMTP*¹ | Immettere il nome host o l'indirizzo IP del server SMTP. | |
| Numero porta SMTP | Specificare il numero porta da utilizzare per SMTP. Utilizzare la porta predefinita SMTP 25. | |
| Timeout server SMTP | Specificare l'intervallo di attesa prima del time-out, in secondi. | |
| Protocollo autenticazione | Per utilizzare l'autenticazione SMP, immettere le informazioni utente per l'autenticazione. | |
| Sicurezza SMTP | Impostare la sicurezza SMTP. Attivare la voce "Sicurezza SMTP" in "SMTP (invio e-mail)" sulla pagina [Imp. protocollo] . | |
| Prova connessione | Eseguire una prova per controllare che le impostazioni siano corrette. | |
| Restriz. dominio | Per limitare i domini, fare clic su [Elenco domini] quindi immettere i nomi domini degli indirizzi da accettare o rifiutare. Si possono anche specificare le restrizioni per indirizzo e-mail. | |
| POP3 | <p>Non è necessario impostare i seguenti parametri se si abilita solo la funzione di invio e-mail dalla periferica. Impostare i seguenti parametri se si desidera abilitare la funzione di ricezione e-mail sulla periferica.</p> <p>➔ Embedded Web Server RX User Guide</p> | |
| Protocollo POP3 | | |
| Intervallo di controllo | | |
| Esegui una volta ora | | |
| Restriz. dominio | | |
| Impostazioni utente POP3 | | |
| Impostazioni di invio e-mail | Limite dim. email | Immettere la dimensione massima, in kilobyte, dell'e-mail che è possibile inviare. Se la dimensione dell'e-mail supera questo valore, viene visualizzato un messaggio di errore e l'invio del messaggio e-mail viene annullato. Utilizzare questa impostazione se per il server SMTP è stato impostato un Limite dimensione e-mail. In caso contrario, immettere 0 (zero) come valore per abilitare l'invio e-mail indipendentemente dal limite della dimensione. |
| | Indirizzo mittente*¹ | Specificare l'indirizzo mittente, ad esempio l'indirizzo dell'amministratore, in modo che i rapporti di mancata consegna o di risposta vengano inviati a una persona anziché alla periferica. Per l'autenticazione SMTP, è necessario immettere correttamente l'indirizzo del mittente. La lunghezza massima dell'indirizzo mittente è di 128 caratteri. |
| | Firma | Inserire la firma. La firma è un testo di formato libero visualizzato alla fine del messaggio e-mail. Spesso è usata per un'ulteriore identificazione della macchina. La lunghezza massima della firma è di 512 caratteri. |
| | Impostaz predefinite funz | Modificare le impostazioni predefinite di funzione nella pagina [Comune/Impostazioni predefinite lavoro] . |

*1 Verificare di avere impostato i parametri.

5 Fare clic su [Invia].

Creazione di una casella personalizzata nuova



NOTA

Per utilizzare la casella personalizzata è necessario installare un'unità SSD opzionale sulla periferica.

1 Visualizzare la schermata.

- 1 Avviare il browser Web.
- 2 Nella barra Indirizzo o Percorso, inserire l'indirizzo IP della periferica o il nome host.
Stampare la pagina di stato per controllare l'indirizzo IP e il nome host della periferica.
Tasto [Menu] > tasto [▲] [▼] > [Rapporto] > tasto [OK] > tasto [▲] [▼] > [Stampa rapporto] > tasto [OK] > tasto [▲] [▼] > [Pagina stato] > tasto [OK] > [Si]
- 3 Nel menu [Casella Documenti], fare clic su [Casella personalizzata].

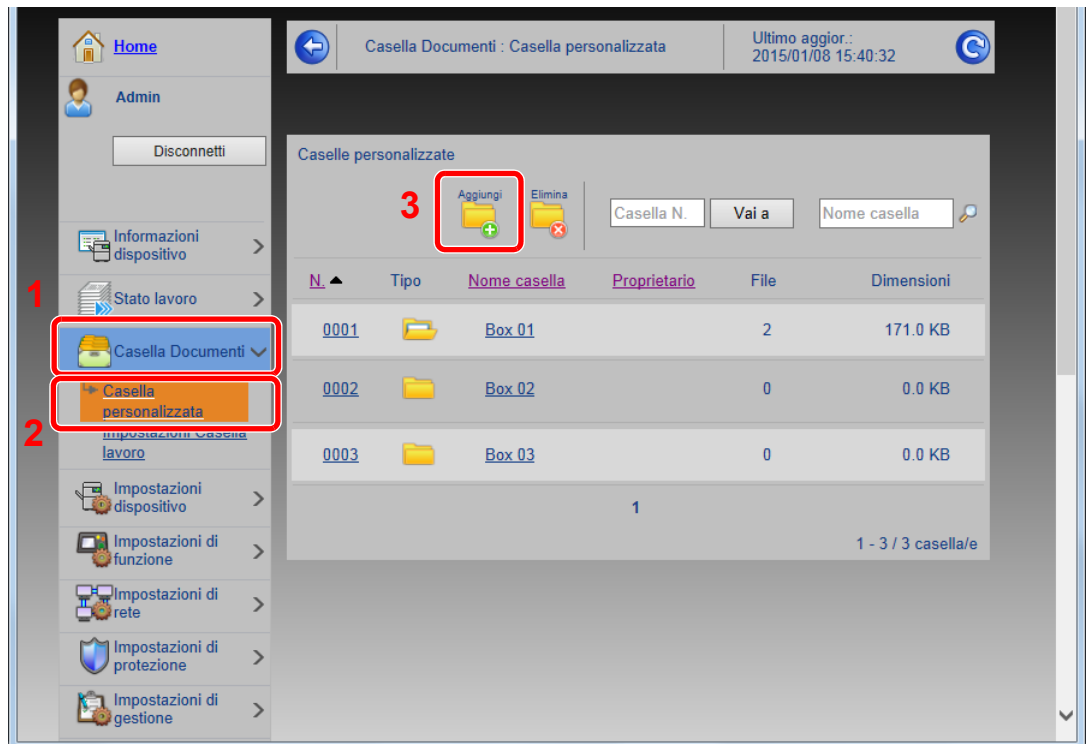

- 4 Fare clic su [Aggiungi].

2 Configurare la Casella personalizzata.

- 1 Immettere i dettagli della casella.
Immettere le informazioni relative alla casella personalizzata che si desidera registrare. Per i dettagli sui campi da compilare, vedere:
➔ [Embedded Web Server RX User Guide](#)
- 2 Fare clic su [Invia].

Stampa di un documento archiviato in una casella personalizzata

1 Visualizzare la schermata.

- 1 Avviare il browser Web.
- 2 Nella barra Indirizzo o Percorso, inserire l'indirizzo IP della periferica o il nome host.
Stampare la pagina di stato per controllare l'indirizzo IP e il nome host della periferica.
Tasto [Menu] > tasto [▲] [▼] > [Rapporto] > tasto [OK] > tasto [▲] [▼] > [Stampa rapporto] > tasto [OK] > tasto [▲] [▼] > [Pagina stato] > tasto [OK] > [Si]
- 3 Nel menu [Casella Documenti], fare clic su [Casella personalizzata].

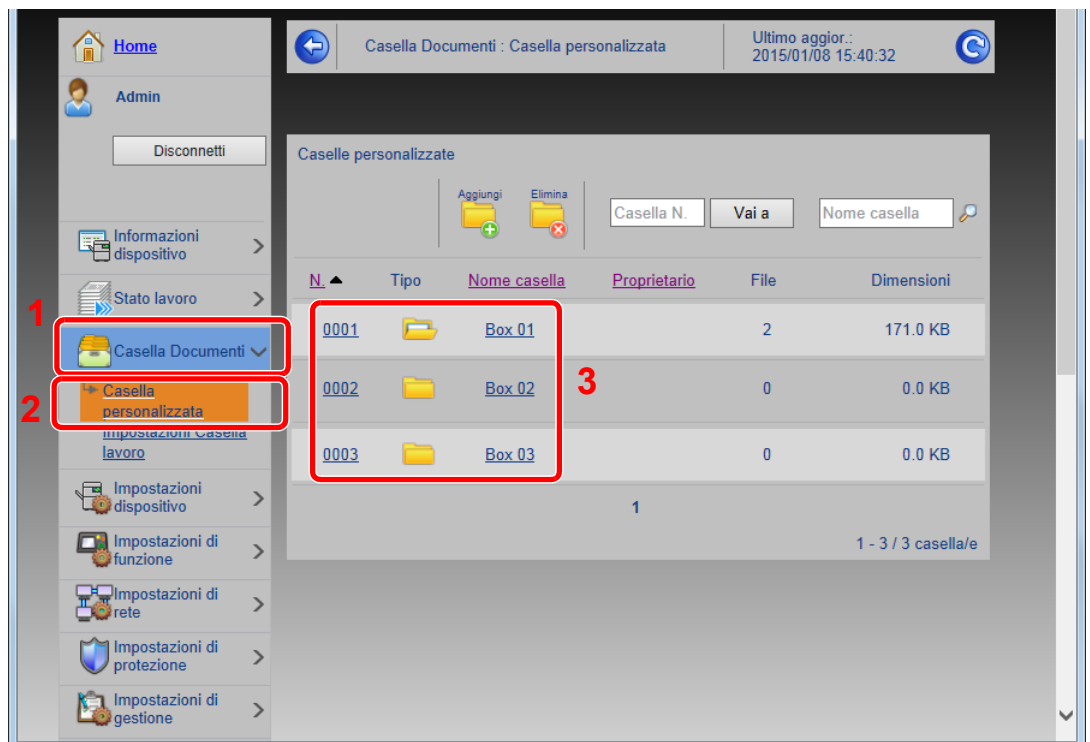

- 4 Fare clic sul numero o sul nome della casella personalizzata in cui è archiviato il documento.

2 Stampare il documento.

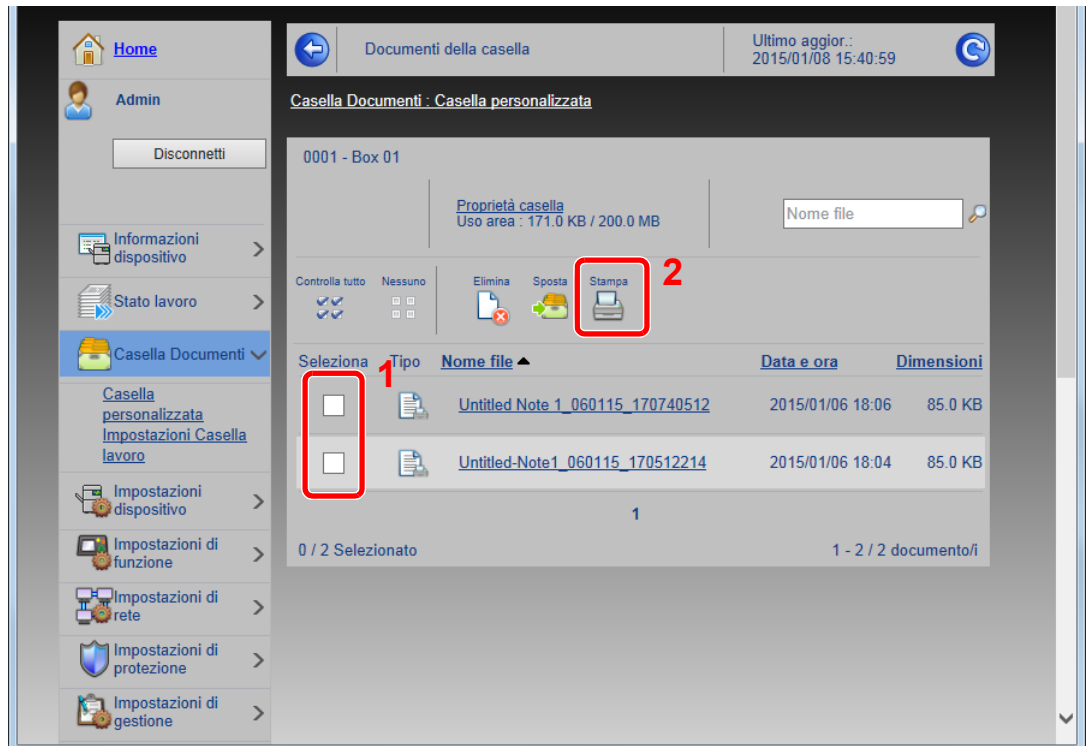

- 1 Selezionare il documento che si desidera stampare.
Attivare la casella di spunta del documento da stampare.
- 2 Fare clic su **[Stampa]**.
- 3 Configurare le impostazioni per la stampa e fare click su **[Stampa]**.

3 Operazioni preliminari per l'utilizzo

In questo capitolo vengono descritte le seguenti funzioni.

| | |
|--|------|
| Caricamento della carta | 3-2 |
| Precauzioni per il caricamento della carta | 3-3 |
| Caricamento nei cassettei | 3-4 |
| Caricamento della carta sul bypass | 3-7 |
| Selezione del formato e del tipo di carta | 3-10 |
| Fermo della carta | 3-13 |

Caricamento della carta

Caricare la carta nei cassettei e sul bypass.

Per i metodi di alimentazione carta per i singoli cassettei, vedere la pagina seguente.

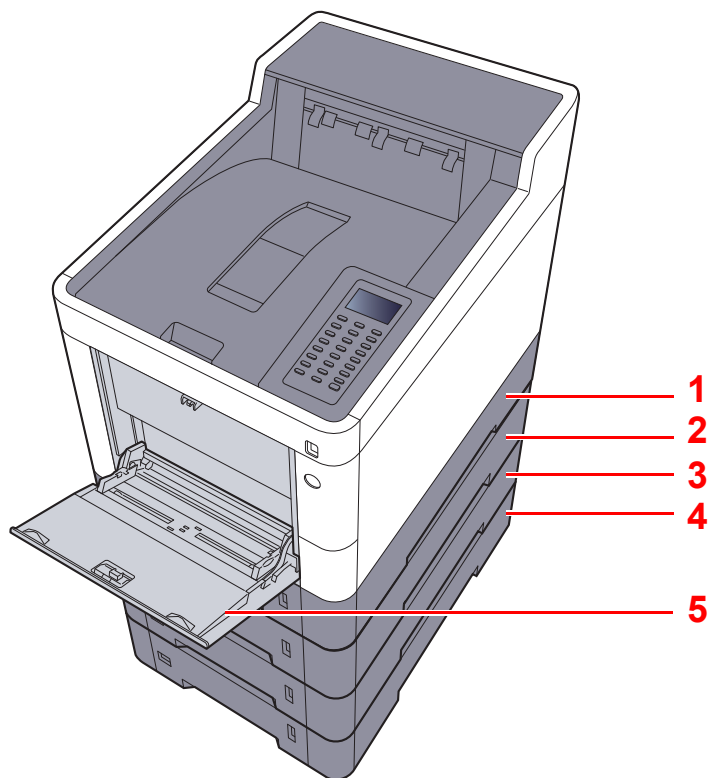

| N. | Nome | Pagina |
|----|------------|----------------------------|
| 1 | Cassetto 1 | pagina 3-4 |
| 2 | Cassetto 2 | pagina 3-4 |
| 3 | Cassetto 3 | pagina 3-4 |
| 4 | Cassetto 4 | pagina 3-4 |
| 5 | Bypass | pagina 3-7 |



NOTA

- Il numero di fogli accettati varia in base all'ambiente operativo e al tipo di carta.
- Non utilizzare carta per stampanti a getto d'inchiostro o carta con patinatura speciale. (Questi tipi di carta possono causare inceppamenti o altri inconvenienti).
- Per realizzare stampe a colori di qualità elevata, utilizzare carta speciale per il colore.

Precauzioni per il caricamento della carta

Quando si apre una nuova confezione di carta, aprire a ventaglio i fogli per separarli leggermente prima di caricarli, come di seguito descritto.

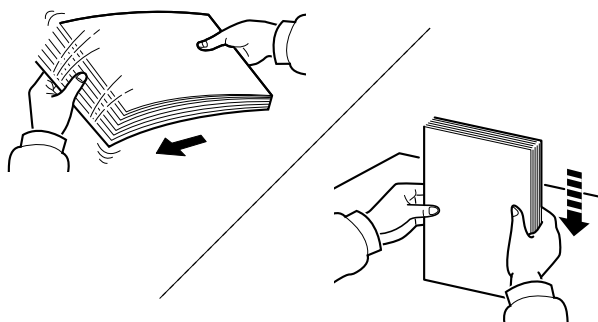

Smazzare la risma di fogli quindi picchiettarla su una superficie piana.

Eseguire anche i seguenti controlli.

- Se la carta è arricciata o piegata, rimuovere le pieghe prima di caricarla. La carta arricciata o piegata può provocare inceppamenti.
- Evitare di conservare confezioni di carta aperte in ambienti soggetti a temperatura o umidità elevate; l'umidità può infatti creare dei problemi. Dopo aver caricato i fogli nei cassettei o sul bypass, riporre i fogli inutilizzati in una busta chiusa.
- Se non si utilizza il sistema per un periodo prolungato, rimuovere la carta dai cassettei e riporla in una busta chiusa per proteggerla dall'umidità.

✔ IMPORTANTE

Se per riprodurre delle stampe si utilizza della carta riciclata (carta già utilizzata per la stampa), assicurarsi che non siano presenti punti metallici o fermagli. Questi oggetti possono danneggiare il sistema o degradare la qualità immagine delle copie.

💡 NOTA

Per l'utilizzo di supporti speciali come la carta intestata, perforata o prestampata, ad esempio, con loghi aziendali, vedere:

➔ [Carta \(pagina 11-13\)](#)

Caricamento nei cassettei

I cassettei accettano carta normale, carta riciclata o carta colorata.

Il numero di fogli caricati in ogni cassetto è indicato in tabella.

| Cassetto | N. di fogli |
|----------------|---|
| Cassetto 1 - 4 | 500 fogli (carta normale: 80 g/m ²) |

Per ulteriori dettagli sui formati carta supportati, vedere:

➔ [Scelta della carta appropriata \(pagina 11-14\)](#)

NOTA

I cassettei 2 e 4 non accettano carta in formato A6.

Per l'impostazione del tipo di carta, vedere:

➔ [Impostazioni tipo di supporto \(pagina 8-9\)](#)

IMPORTANTE

Il cassetto 1 accetta carta con grammatura compresa tra 60 e 163 g/m². I cassettei da 2 a 4 accettano carta con grammatura compresa tra 60 e 220 g/m².

1 Estrarre completamente il cassetto dal sistema.

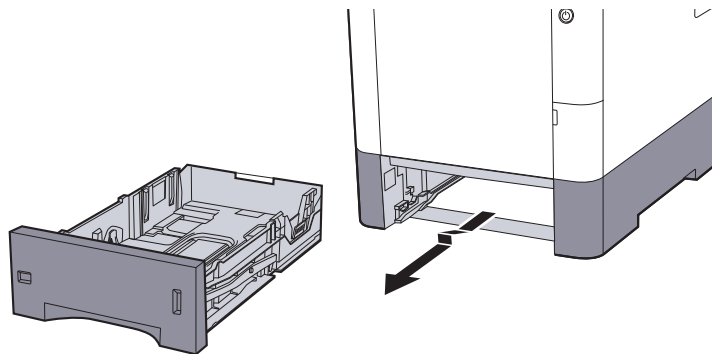

NOTA

Quando si estrae il cassetto dal sistema, reggerlo in modo da non farlo cadere.

2 Regolare il formato del cassetto.

- 1 Regolare la posizione delle guide di larghezza carta sui lati sinistro e destro del cassetto. Premere la linguetta di regolazione della larghezza carta e fare scorrere le guide in corrispondenza del formato carta desiderato.

I formati carta sono indicati sul cassetto.

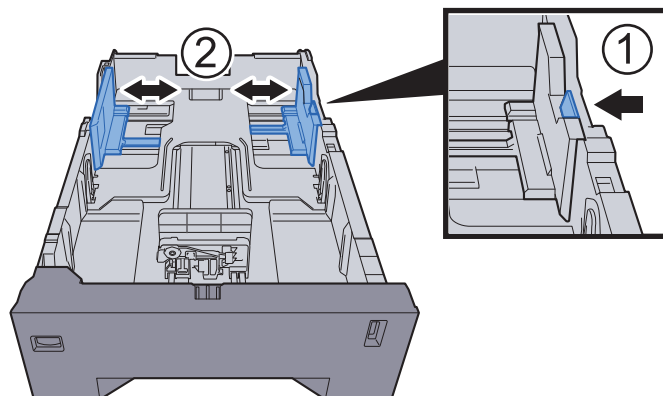

- 2 Regolare la guida della lunghezza carta in corrispondenza del formato carta desiderato. Premere la linguetta di regolazione della lunghezza carta e fare scorrere le guide in corrispondenza del formato carta desiderato.

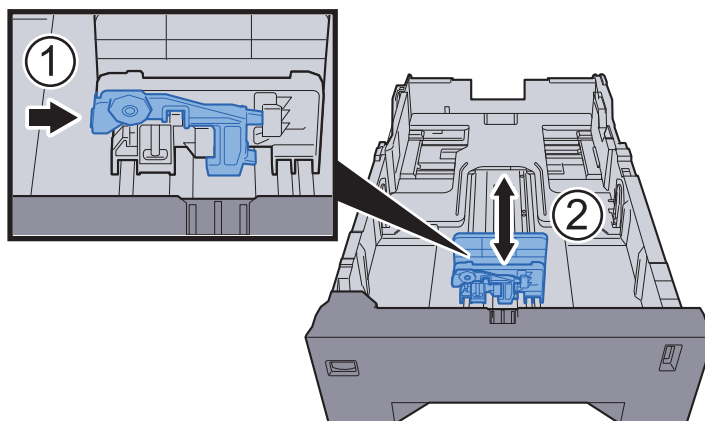

- 3 Ruotare il selettore del formato fino a visualizzare il formato carta desiderato.

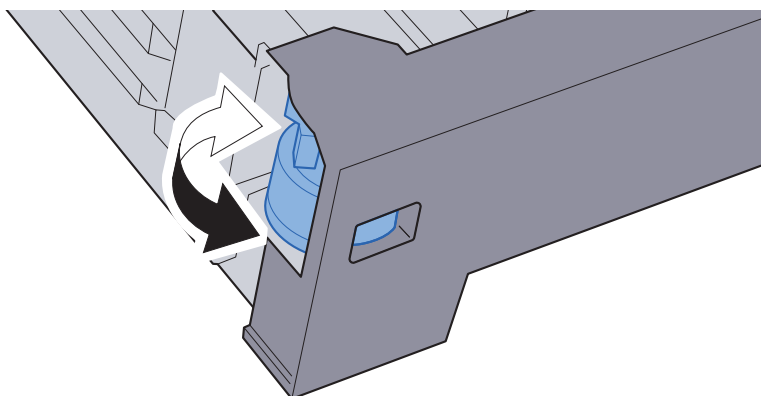

 **NOTA**

Se il selettore è impostato su "Other", occorre specificare il formato carta da pannello comandi.

➔ [Formato e tipo di carta per i cassettei \(pagina 3-10\)](#)

3 Caricare la carta.

- 1 Smazzare la risma di fogli, quindi picchiettarla su una superficie piana per prevenire inceppamenti o stampe oblique.
- 2 Caricare la carta nel cassetto.

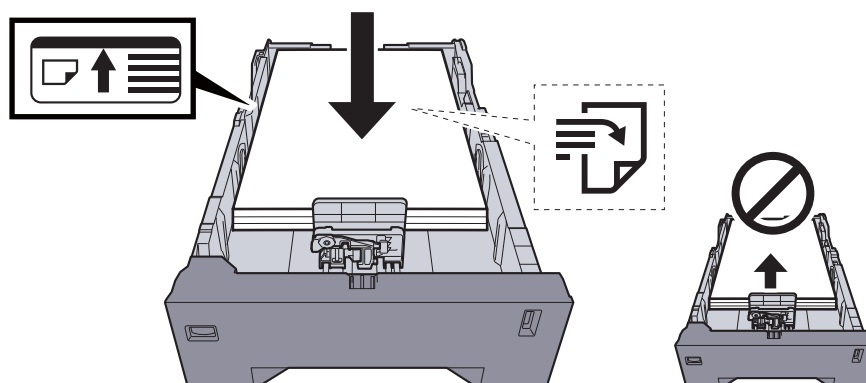

✓ **IMPORTANTE**

- Caricare la carta con il lato di stampa rivolto verso l'alto.
- Dopo aver tolto la carta dalla confezione, smazzare i fogli prima di caricarli sul bypass.
- ➔ [Precauzioni per il caricamento della carta \(pagina 3-3\)](#)
- Prima di caricare la carta, verificare che non sia arricciata o piegata. La carta arricciata o piegata può provocare inceppamenti.
- Verificare che la carta caricata non superi il livello indicato (vedere la figura).
- Se si carica la carta senza regolare le guide di larghezza e di lunghezza carta si possono verificare problemi di alimentazione obliqua dei fogli o di inceppamento.

4 **Richiudere delicatamente il cassetto.**

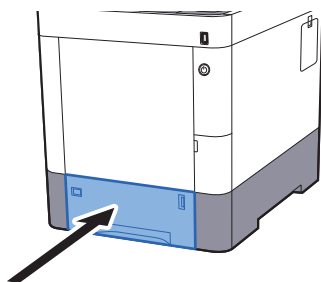

NOTA

Sul lato anteriore destro del cassetto è presente un indicatore che segnala la quantità di carta rimanente.

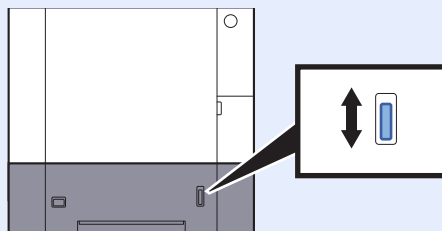

5 **Impostare il tipo di carta caricato nel cassetto utilizzando il pannello comandi.**

- ➔ [Formato e tipo di carta per i cassettei \(pagina 3-10\)](#)

Caricamento della carta sul bypass

Il bypass accetta fino a 100 fogli di carta normale (80 g/m²).

Per ulteriori dettagli sui formati carta supportati, vedere:

➔ [Scelta della carta appropriata \(pagina 11-14\)](#)

Per l'impostazione del tipo di carta, vedere:

➔ [Impostazioni tipo di supporto \(pagina 8-9\)](#)

Utilizzare il bypass quando si utilizzano supporti di stampa speciali.

✔ IMPORTANTE

- Se si utilizza della carta con grammatura di 106 g/m² o superiore, impostare Spessa come tipo di carta e specificare la grammatura della carta utilizzata.
- Rimuovere ogni singolo lucido dal vassoio superiore subito dopo la stampa. I fogli lasciati sul vassoio superiore possono generare un inceppamento carta.

La capacità del vassoio bypass è la seguente.

- Carta normale (80 g/m²), carta riciclata o carta colorata: 100 fogli
- Carta spessa (209 g/m²): 15 fogli
- Carta spessa (157 g/m²): 30 fogli
- Carta spessa (104.7 g/m²): 50 fogli
- Hagaki (Cartoncino): 30 fogli
- Busta DL, Busta C5, Busta #10, Busta #9, Busta #6 3/4, Busta Monarch, Youkei 4, Youkei 2: 5 fogli
- Lucidi OHP: 1 foglio
- Patinata 30 fogli

💡 NOTA

- Quando si caricano formati carta personalizzati, immettere il formato carta facendo riferimento a:
➔ [Formato e tipo di carta per il bypass \(Impostazioni Bypass\) \(pagina 3-12\)](#)
- Quando si utilizzano tipi di carta speciale, come lucidi o carta spessa, selezionare il tipo di carta facendo riferimento a:
➔ [Formato e tipo di carta per il bypass \(Impostazioni Bypass\) \(pagina 3-12\)](#)

1 Aprire il bypass.

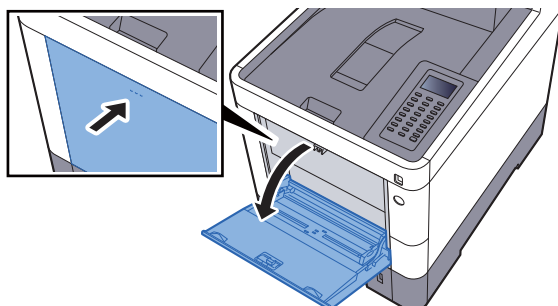

2 Regolare il formato carta del bypass.

I formati carta sono contrassegnati sul bypass.

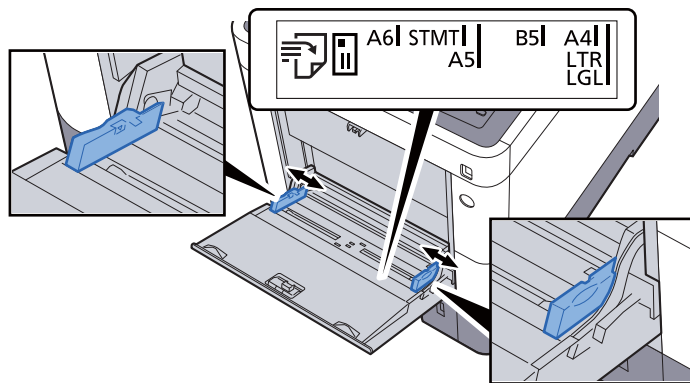

3 Caricare la carta.

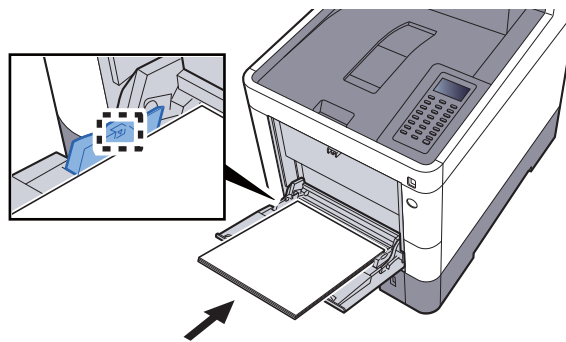

Inserire la carta sul bypass lungo le guide della larghezza finché non si blocca.

Dopo aver tolto la carta dalla confezione, smazzare i fogli prima di caricarli sul bypass.

➔ [Precauzioni per il caricamento della carta \(pagina 3-3\)](#)

✓ IMPORTANTE

- Caricare la carta con il lato di stampa rivolto verso l'alto.
- Eliminare eventuali pieghe o arricciature dalla carta prima di utilizzarla.
- Prima di caricare la carta, verificare che sul bypass non siano rimasti dei fogli del lavoro precedente. Se sul bypass è rimasta della carta del lavoro precedente alla quale si desidera aggiungere altri fogli, rimuovere i fogli residui e unirli alla nuova risma di fogli, quindi inserirli sul bypass.
- Se tra le guide di larghezza carta e la carta vi è dello spazio, regolare nuovamente le guide per adattarle al formato carta utilizzato in modo da prevenire errori di alimentazione e inceppamenti.
- Assicurarsi che la carta caricata non superi il limite indicato.

4 Impostare il tipo di carta caricato sul bypass utilizzando il pannello comandi.

➔ [Formato e tipo di carta per il bypass \(Impostazioni Bypass\) \(pagina 3-12\)](#)

Quando si caricano delle buste o dei cartoncini sul bypass

Caricare la carta con il lato di stampa rivolto verso l'alto. Per la procedura di stampa, vedere:

➔ [Printing System Driver User Guide](#)

Esempio: Quando si stampa l'indirizzo.

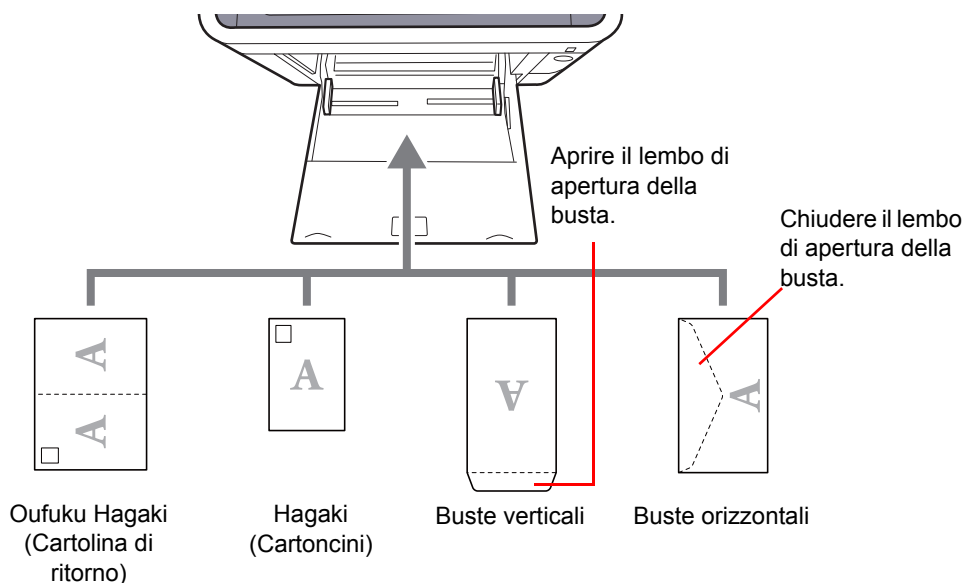

✔ IMPORTANTE

- Utilizzare cartoline di ritorno Oufuku hagaki non piegate.
- L'inserimento delle buste (orientamento e disposizione) varia in funzione del tipo di busta utilizzato. Accertarsi che le buste siano state inserite correttamente; diversamente, è possibile che vengano stampate in direzione errata o sul lato sbagliato.

💡 NOTA

Quando si caricano delle buste sul bypass, selezionare il tipo di busta facendo riferimento a:

➔ [Formato e tipo di carta per il bypass \(Impostazioni Bypass\) \(pagina 3-12\)](#)

Selezione del formato e del tipo di carta

L'impostazione formato carta predefinita per il cassetto 1, per il bypass e per i cassettei carta opzionali (cassetti da 2 a 4) è "A4" o "Letter" mentre il tipo di carta predefinito è "Normale".

Per modificare il tipo di carta da utilizzare nei cassettei, specificare le impostazioni relative al tipo e al formato carta.

Formato e tipo di carta per i cassettei

Specificare il formato carta e il tipo di supporto che sarà utilizzato nei cassettei.

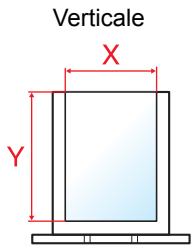
| Voce | Descrizione |
|--------------------------------|--|
| Tipo di supporto* ¹ | <p>Selezionare il tipo di supporto di stampa.</p> <p>Valori:</p> <p>Cassetto 1: Normale (60 - 105 g/m²), Prestampata, Pregiata, Riciclata, Velina (60 - 105 g/m²), Grezza, Intestata, Colorata, Perforata, Spessa (106 - 163 g/m²), Alta qualità, PERSON. 1 - 8</p> <p>Cassetti da 2 a 4: Normale (60 - 105 g/m²), Prestampata, Etichette, Pregiata, Riciclata, Velina (60 - 105 g/m²), Grezza, Intestata, Colorata, Perforata, Busta, Patinata, Spessa (106 - 220 g/m²), Alta qualità, PERSON. 1 - 8</p> |
| Altro f.to carta | <p>Si possono selezionare le seguenti opzioni:</p> <p>Valori:</p> <p>Cassetto 1: Executive, Letter, Legal, A4, B5, A5, A6, B6, ISO B5, Person., Ufficio II, 216 × 340 mm, 16K, Statement, Folio</p> <p>Cassetti da 2 a 4: Busta Monarch, Busta #10, Busta DL, Busta C5, Executive, Letter, Legal, A4, B5, A5, B6, Busta #9, Busta #6, ISO B5, Person., Ufficio II, 216 × 340 mm, 16K, Statement, Folio, Youkei 2, Youkei 4</p> |
| F.to carta pers.* ² | <p>Registrare il formato carta personalizzato utilizzato nei Cassetti da 1 a 4.</p> <p>Valori:</p> <p>Cassetto 1:</p> <p>Sistema metrico</p> <p>X: 105 - 216 mm (con incrementi di 1 mm)</p> <p>Y: 148 - 356 mm (con incrementi di 1mm)</p> <p>Pollici</p> <p>X: 4,13 - 8,50" (con incrementi di 0,01")</p> <p>Y: 5,83 - 14,02" (con incrementi di 0,01")</p> <p>Cassetti da 2 a 4:</p> <p>Sistema metrico</p> <p>X: 92 - 216 mm (con incrementi di 1 mm)</p> <p>Y: 162 - 356 mm (con incrementi di 1mm)</p> <p>Pollici</p> <p>X: 3,62 - 8,50" (con incrementi di 0,01")</p> <p>Y: 6,38 - 14,02" (con incrementi di 0,01")</p> <p>X=Lunghezza, Y=Larghezza</p> <div style="text-align: center;">  <p>Verticale</p> </div> |

*1 Per specificare un tipo di supporto diverso da "Normale".

► [Impostazioni tipo di supporto \(pagina 8-9\)](#)

Quando si specifica un tipo di supporto la cui grammatura non è accettata dal cassetto, il tipo di supporto in questione non viene visualizzato.

*2 Viene visualizzato quanto si seleziona [Person.] in F.to carta pers.

Formato e tipo di carta per i cassettei:

Se il selettore del formato è impostato su uno dei formati indicati, impostare il tipo di supporto. "A4", "A5", "B5", "Letter", "Legal" o "A6" (solo cassetto 1)

Se il selettore del formato è impostato su "Other", configurare le impostazioni per il formato carta e il tipo di supporto.

1 Visualizzare la schermata.

Tasto [Menu] > [▲] [▼] > [Impost. carta] > [OK] > [▲] [▼] > [Imp. cassetto 1 (a 4)] > [OK]



NOTA

Le voci [Cassetto 2] - [Cassetto 4] vengono visualizzate solo se è installato il cassetto carta opzionale.

2 Selezionare il tipo di supporto di stampa.

1 Tasto [▲] [▼] > [Tipo di supporto] > [OK]

2 Selezionare il tipo di supporto e premere [OK].

3 Selezionare il formato carta.

1 Tasto [▲] [▼] > [Altro f.to carta] > [OK]

2 Selezionare il formato carta e premere [OK].

Se si seleziona l'opzione [Person.], attenersi alla seguente procedura per specificare la lunghezza e la larghezza della carta.

3 Tasto [▲] [▼] > [Formato person.] in "Imp. cassetto 1 (a 4)" > tasto [OK] > [▲] [▼] > [Misura] > [OK]

4 Specificare le unità del formato carta, e premere [OK].

5 Tasto [▲] [▼] > [Dimensioni (Y)] > [OK]

6 Immettere la lunghezza carta e premere [OK].



NOTA

Utilizzare i tasti numerici o selezionare il tasto [▲] o [▼] per immettere il numero desiderato.

7 Tasto [▲] [▼] > [Dimensioni (X)] > [OK]

8 Immettere la larghezza carta e selezionare [OK].



NOTA

Utilizzare i tasti numerici o selezionare il tasto [▲] o [▼] per immettere il numero desiderato.

Formato e tipo di carta per il bypass (Impostazioni Bypass)

Specificare il formato carta e il tipo di supporto che sarà utilizzato sul bypass.

| Voce | Descrizione |
|--------------------------------------|--|
| Formato carta | Si possono selezionare le seguenti opzioni: Valori: Busta Monarch, Busta #10, Busta DL, Busta C5, Executive, Letter, Legal, A4, B5, A5, A6, B6, Busta #9, Busta #6, ISO B5, Person., Hagaki (Cartoncino), Oufuku Hagaki (Cartolina di ritorno), Oficio II, 216 × 340 mm, 16K, Statement, Folio, Youkei 2, Youkei 4 |
| Tipo di supporto^{*1} | Selezionare il tipo di supporto di stampa. Valori: Normale (60 - 105 g/m ²), Lucido, Prestampata, Etichette, Pregiata, Riciclata, Normale (60 - 105 g/m ²), Grezza, Intestata, Colorata, Perforata, Busta, Cartoncino, Patinata, Spessa (106 - 220 g/m ²), Alta qualità, Person. 1 - 8 |

*1 Per specificare un tipo di supporto diverso da Normale.

➔ [Impostazioni tipo di supporto \(pagina 8-9\)](#)

1 Visualizzare la schermata.

Tasto [Menu] > [▲] [▼] > [Impost. carta] > [OK] > [▲] [▼] > [Impostaz. bypass] > [OK]

2 Selezionare il formato carta.

1 Tasto [▲] [▼] > [Formato carta] > [OK]

2 Selezionare il formato carta e premere [OK].

3 Selezionare il tipo di supporto di stampa.

1 Tasto [▲] [▼] > [Tipo di supporto] > [OK]

2 Selezionare il tipo di supporto e premere [OK].

Fermo della carta

Quando si utilizza carta di larghezza superiore ad A4/Letter, aprire il fermo della carta mostrato in figura.

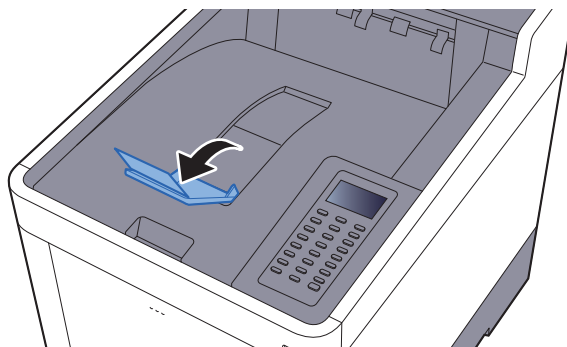

4 Stampa da PC

In questo capitolo vengono trattati i seguenti argomenti:

| | |
|--|------|
| Stampa da PC | 4-2 |
| Stampa su carta di formato non standard | 4-4 |
| Schermata delle impostazioni di stampa del driver di stampa | 4-5 |
| Guida in linea del driver di stampa | 4-7 |
| Modifica delle impostazioni predefinite del driver di stampa (Windows 8.1) | 4-7 |
| Annullamento di un lavoro di stampa inviato da un computer | 4-7 |
| Stampa con AirPrint | 4-8 |
| Stampa con Google Cloud Print | 4-8 |
| Stampa da Mopria | 4-8 |
| Stampa con Wi-Fi Direct | 4-8 |
| Memorizzazione dei dati di stampa sulla periferica | 4-9 |
| Selezione della Casella lavoro su un computer e memorizzazione del lavoro | 4-9 |
| Stampa di documenti dalla Casella Stampa privata | 4-10 |
| Stampa di documenti dalla Casella Lavoro memorizzato | 4-12 |
| Stampa di documenti dalla Casella Copia veloce | 4-14 |
| Stampa di documenti dalla Casella Controlla e mantieni | 4-16 |
| Impostazioni casella lavoro | 4-18 |
| Status Monitor | 4-19 |
| Come accedere a Status Monitor | 4-19 |
| Come uscire da Status Monitor | 4-19 |
| Impostazioni di Status Monitor | 4-19 |

Stampa da PC

Attenersi alla seguente procedura per stampare documenti dalle applicazioni.

NOTA

- Per stampare un documento dalle applicazioni, installare sul proprio PC il driver di stampa reperibile sul DVD (Product Library).
- In alcuni ambienti, le impostazioni correnti sono visualizzate nell'area inferiore del driver di stampa.

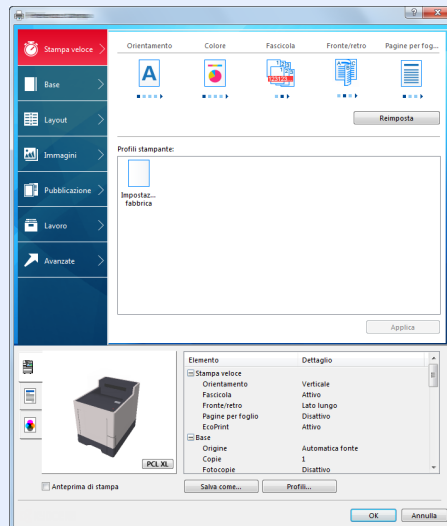

- Quando si stampa su cartoncino o su buste, caricare il supporto di stampa sul bypass prima di eseguire la seguente procedura.

➔ [Quando si caricano delle buste o dei cartoncini sul bypass \(pagina 3-9\)](#)

1 Visualizzare la schermata.

Fare clic su **[File]** e selezionare **[Stampa]** nell'applicazione.

2 Configurare le impostazioni.

- 1 Selezionare la periferica nel menu "Nome", quindi fare clic sul pulsante **[Proprietà]**.

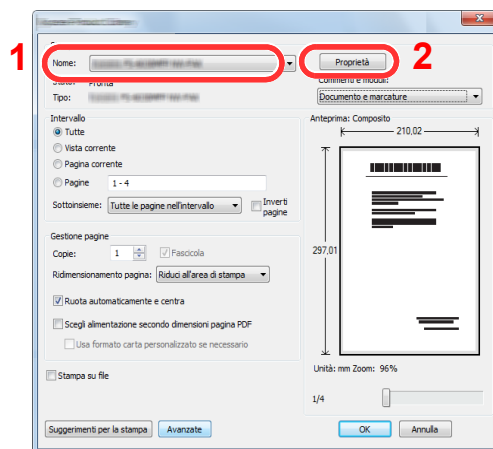

- 2 Selezionare la scheda **[Base]**.
- 3 Fare clic su "Formato stampa" per selezionare il formato carta da utilizzare per la stampa.
Per caricare della carta in un formato non incluso tra quelli di stampa della periferica, come i cartoncini o le buste, è dapprima necessario registrare il formato della carta.

➔ [Stampa su carta di formato non standard \(pagina 4-4\)](#)

Per stampare su supporti speciali quali carta spessa o lucidi, fare clic sul menu "Tipo di supporto" e selezionare il tipo di supporto.

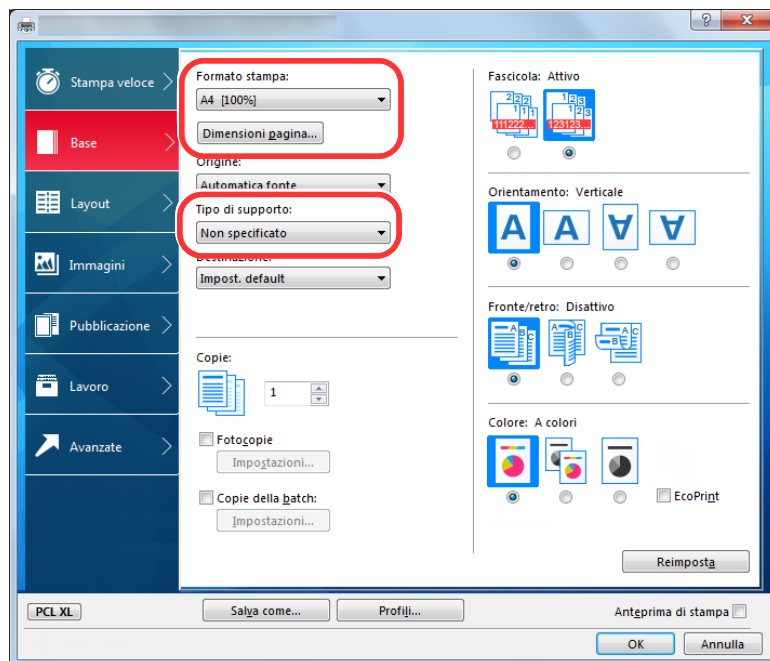

- 4 Fare clic sul pulsante **[OK]** per tornare alla finestra di dialogo Stampa.

3 **Avviare la stampa.**

Fare clic sul pulsante **[OK]**.

Stampa su carta di formato non standard

Se si carica della carta in un formato non incluso tra quelli di stampa della periferica, registrare il formato nella scheda [Base] sulla schermata delle impostazioni di stampa del driver.

Il formato registrato sarà quindi selezionabile nel menu "Formato di stampa".

NOTA

Per eseguire la stampa sulla periferica, impostare formato e tipo di carta come indicato in:

➔ [Formato e tipo di carta per il bypass \(Impostazioni Bypass\) \(pagina 3-12\)](#)

1 Visualizzare la schermata delle impostazioni di stampa.

2 Registrare il formato carta.

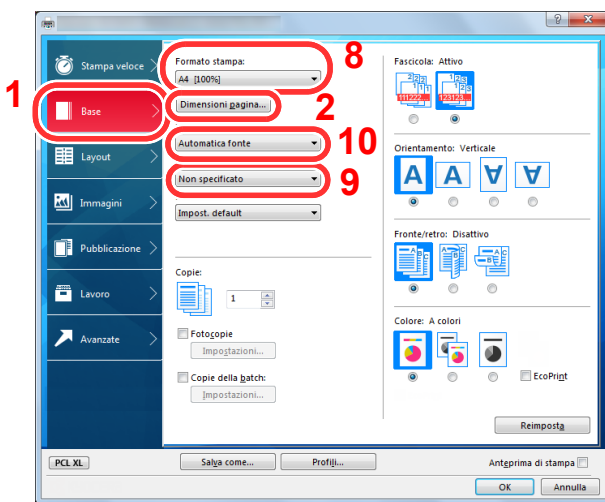

- 1 Fare clic sulla scheda [Base].
- 2 Fare clic sul pulsante [Dimensione pagina].
- 3 Fare clic sul pulsante [Nuovo].
- 4 Immettere il formato carta.
- 5 Immettere il nome della carta.
- 6 Fare clic sul pulsante [Salva].
- 7 Fare clic sul pulsante [OK].
- 8 Nel menu "Formato stampa", selezionare il formato (nome) carta registrato nei punti da 4 a 7.
- 9 Nel menu "Tipo di supporto", selezionare il tipo di carta.
- 10 Nel menu "Origine", fare clic su [Vassoio multifunzione].

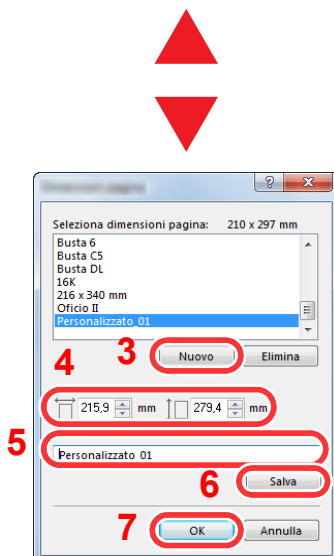

NOTA

Se si carica un cartoncino o una busta, nel menu "Tipo di supporto" selezionare [Cartoncino] o [Busta].

Schermata delle impostazioni di stampa del driver di stampa

La schermata Preferenze stampa permette di configurare una serie di parametri riguardanti la stampa.

➔ **Printing System Driver User Guide**

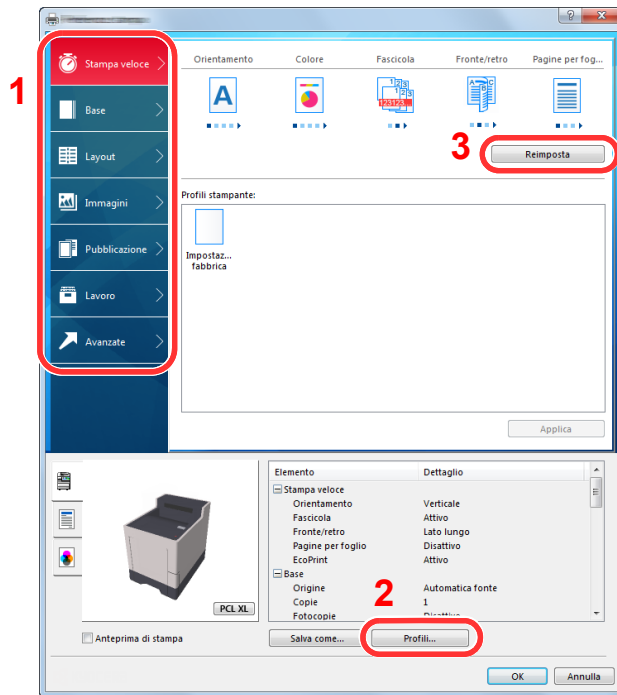

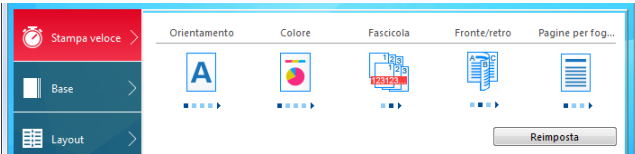
| N. | Descrizione |
|----|--|
| 1 | <p>Scheda [Stampa veloce]</p> <p>Visualizza una serie di icone che si possono utilizzare per configurare facilmente le funzioni maggiormente utilizzate. Tutte le volte che si fa clic su un'icona, l'icona cambia aspetto, visualizzando un'immagine che rappresenta i risultati di stampa, e applica le impostazioni.</p>  <p>Scheda [Base]</p> <p>Questa scheda raggruppa le funzioni di base maggiormente utilizzate. Su questa scheda è possibile configurare il formato carta e la stampa in fronte-retro.</p> <p>Scheda [Layout]</p> <p>Questa scheda permette di configurare le impostazioni per i vari layout di stampa quali la stampa a libretto, il modo combina, la stampa poster e l'adattamento.</p> <p>Scheda [Immagini]</p> <p>Questa scheda permette di configurare le impostazioni relative alla qualità dei risultati di stampa.</p> <p>Scheda [Pubblicazione]</p> <p>Questa scheda permette di creare una copertina da inserire nel lavoro di stampa o tra i fogli di un lucido.</p> <p>Scheda [Lavoro]</p> <p>Questa scheda permette di configurare le impostazioni per salvare i dati di stampa inviati dal computer alla periferica. Si possono archiviare sul sistema i documenti o altri dati utilizzati regolarmente in modo da poterli agevolmente stampare all'occorrenza. Poiché i documenti salvati possono essere stampati direttamente dal sistema, questa funzione si rivela utile anche per la stampa di documenti che non devono essere visti da altri.</p> <p>Scheda [Avanzato]</p> <p>Questa scheda permette di configurare le impostazioni per aggiungere delle pagine di testo o delle filigrane ai dati di stampa.</p> |

| N. | Descrizione |
|----|---|
| 2 | [Profili] È possibile salvare le impostazioni del driver di stampa come profili. All'occorrenza si possono richiamare i profili salvati; si tratta dunque di una procedura utile per salvare le impostazioni di utilizzo frequente. |
| 3 | [Reimposta] Fare clic su questo pulsante per ripristinare i valori predefiniti dei vari parametri. |

Guida in linea del driver di stampa

Il driver di stampa include una guida in linea. Per approfondire le procedure riguardanti i parametri di stampa, accedere alla schermata di impostazione stampa del driver di stampa e visualizzare la guida in linea come segue.

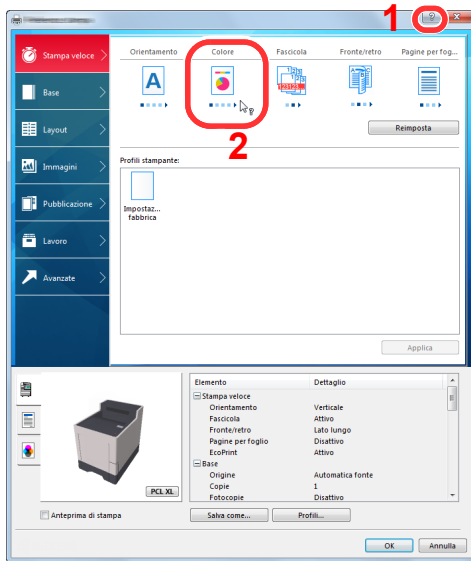

- 1 Fare clic sul pulsante [?] visualizzato nell'angolo in alto a destra della schermata, quindi selezionare l'argomento che si desidera consultare.
- 2 Fare clic sull'argomento che si desidera consultare, quindi premere il tasto [F1] sulla tastiera.

Modifica delle impostazioni predefinite del driver di stampa (Windows 8.1)

Si possono modificare le impostazioni predefinite del driver di stampa. Selezionando le impostazioni di utilizzo frequente, si possono omettere dei passaggi di configurazione durante la stampa. Per le impostazioni, vedere:

➔ Printing System Driver User Guide

- 1 In Accessi sul Desktop, fare clic su [Impostazioni], [Pannello di controllo] e [Dispositivi e stampanti].
- 2 Fare clic con il tasto destro del mouse sull'icona del driver di stampa della periferica, quindi selezionare il menu [Proprietà stampante] del driver di stampa.
- 3 Fare clic sul pulsante [Base] sulla scheda [Generale].
- 4 Definire le impostazioni predefinite e fare clic sul pulsante [OK].

Annullamento di un lavoro di stampa inviato da un computer

Per annullare un lavoro di stampa eseguito utilizzando il driver di stampa, prima che la stampa inizi, procedere come segue:



NOTA

Per annullare un lavoro di stampa inviato dal sistema, vedere:

➔ [Annullamento di un lavoro \(pagina 5-2\)](#)

- 1 Fare doppio clic sull'icona stampante () visualizzata sulla barra delle applicazioni nell'area in basso a destra sul desktop di Windows per aprire la finestra di dialogo della stampante.
- 2 Fare clic sul file per il quale si desidera annullare la stampa, quindi selezionare [Annulla] dal menu "Documento".

Stampa con AirPrint

AirPrint è una funzione di stampa inclusa nel pacchetto iOS 4.2 e prodotti successivi e in Mac OS X 10.7 e versioni successive.

Questa funzione permette di collegarsi e di stampare da una qualsiasi periferica compatibile AirPrint senza installare un driver di stampa.

Per consentire il rilevamento della periferica durante la stampa AirPrint, configurare le informazioni di ubicazione macchina in Embedded Web Server RX.

➔ [Embedded Web Server RX User Guide](#)



Stampa con Google Cloud Print

Google Cloud Print è un servizio di stampa fornito da Google che non richiede driver di stampa. Questo servizio permette agli utenti che dispongono di un account Google di stampare da una periferica collegata a Internet.

La periferica può essere configurata in Embedded Web Server RX.

➔ [Embedded Web Server RX User Guide](#)



NOTA

Per utilizzare il servizio Google Cloud Print si richiede un account Google. Se non si dispone di un account Google, crearlo.

È anche necessario registrare preventivamente la periferica al servizio Google Cloud Print. La periferica può essere registrata da un PC collegato alla stessa rete.

Stampa da Mopria

Mopria è uno standard sulla funzione di stampa incluso nei prodotti Android 4.4 o successivi. Mopria Print Service deve essere preventivamente installato e abilitato.

Per informazioni dettagliate sulle modalità d'uso, consultare il sito Web di Mopria Alliance.

Stampa con Wi-Fi Direct

Wi-Fi Direct è uno standard LAN wireless definito da Wi-Fi Alliance. È una delle funzioni LAN wireless che consente ai dispositivi di comunicare direttamente tra loro peer to peer senza essere collegati a un access point o a un router LAN wireless.

La procedura di stampa con Wi-Fi Direct è identica a quella descritta per i normali dispositivi portatili.

Se nelle impostazioni della porta nelle proprietà della stampante si specifica un nome per la stampante o un nome Bonjour, è possibile stampare il lavoro specificandone il nome alla connessione Wi-Fi Direct.

Se per la porta si utilizza un indirizzo IP, specificare l'indirizzo IP della periferica.

Memorizzazione dei dati di stampa sulla periferica

Se si configurano le impostazioni sulla scheda **[Lavoro]** del driver di stampa e poi si esegue la stampa, il lavoro di stampa verrà salvato in memoria nella periferica.

Per utilizzare la Casella lavoro attenersi al flusso di lavoro illustrato di seguito.

Selezione della Casella lavoro su un computer e invio del lavoro di stampa. ([pagina 4-9](#))



Utilizzo del pannello comandi per la selezione e la stampa di un file memorizzato in una casella.

Si possono stampare i documenti dalle seguenti caselle.

- ➔ [Stampa di documenti dalla Casella Stampa privata \(pagina 4-10\)](#)
- ➔ [Stampa di documenti dalla Casella Lavoro memorizzato \(pagina 4-12\)](#)
- ➔ [Stampa di documenti dalla Casella Copia veloce \(pagina 4-14\)](#)
- ➔ [Stampa di documenti dalla Casella Controlla e mantieni \(pagina 4-16\)](#)

Selezione della Casella lavoro su un computer e memorizzazione del lavoro

Per memorizzare i dati in una Casella lavoro attenersi alla seguente procedura.

- 1** Fare clic su **[File]** e selezionare **[Stampa]** nell'applicazione. Si apre la finestra di dialogo Stampa.
- 2** Selezionare la periferica nel menu "Nome".
- 3** Fare clic sul pulsante **[Proprietà]**. Si apre la finestra di dialogo Proprietà.
- 4** Fare clic sulla scheda **[Lavoro]** e selezionare la casella di spunta **[Archiviazione del lavoro (e-MPS)]** per impostare la funzione.



NOTA

- Per utilizzare la Casella Lavoro memorizzato e la Casella Copia veloce è necessario installare un'unità SSD opzionale sulla periferica.
- Per informazioni sull'utilizzo del software del driver di stampa, vedere:

➔ **Printing System Driver User Guide**

Stampa di documenti dalla Casella Stampa privata

In Stampa privata, l'utente può specificare che il suo lavoro potrà essere stampato solo previo sblocco da pannello comandi. Se un lavoro viene inviato da un programma software, specificare un codice di accesso di 4 cifre nel driver di stampa. Per poter stampare il lavoro, è necessario immettere il codice di accesso sul pannello comandi. Questa funzione è utile per garantire la riservatezza del lavoro di stampa. I dati verranno cancellati al termine della stampa oppure dopo lo spegnimento dell'interruttore di alimentazione.

Si possono eseguire le seguenti operazioni:

- ➔ [Stampa dei documenti \(pagina 4-10\)](#)
- ➔ [Eliminazione dei documenti \(pagina 4-11\)](#)

Stampa dei documenti

Stampare i documenti archiviati in una Casella Stampa privata. Attenersi alla seguente procedura.

1 Visualizzare la schermata.

- 1 Tasto [**Box documenti**] > [**▲**] [**▼**] > [**Privato/Salvato**] > [**OK**]

NOTA

Se la schermata predefinita della casella è impostata su Cas. Documenti, viene visualizzata la schermata Casella lavoro.

Tasto [**Box documenti**] > [**Indietro**] > [**▲**] [**▼**] > [**Casella lavoro**] > [**OK**]

- 2 Selezionare l'utente che ha creato il documento, quindi premere il tasto [**OK**].

2 Stampare il documento.

- 1 Selezionare il documento da stampare e premere [**Seleziona**] > [**OK**].

Il file viene selezionato. Sulla destra del file selezionato compare un segno di spunta.

Quando si seleziona [**Tutti i file**], sulla destra di ogni file compare il segno di spunta.

Riselezionando la casella Tutti i file, i file vengono deselezionati.

Per annullare la selezione, selezionare il file con il segno di spunta e premere di nuovo [**Seleziona**].

- 2 Tasto [**▲**] [**▼**] > [**Stampa**] > [**OK**]

- 3 Specificare il numero di copie da stampare e premere il tasto [**OK**] > [**Si**].

La stampa viene avviata.

Una volta completata la stampa, il lavoro di stampa privato/salvato viene automaticamente cancellato.

NOTA

Se al documento è stato assegnato un codice di protezione, si aprirà la schermata di immissione password. Immettere la password utilizzando i tasti numerici.

Eliminazione dei documenti

Eliminare i documenti archiviati in una Casella Stampa privata. Attenersi alla seguente procedura.

1 Visualizzare la schermata.

- 1 Tasto **[Box documenti]** > **[▲]** **[▼]** > **[Privato/Salvato]** > **[OK]**



NOTA

Se la schermata predefinita della casella è impostata su Cas. Documenti, viene visualizzata la schermata Casella lavoro.

Tasto **[Box documenti]** > **[Indietro]** > **[▲]** **[▼]** > **[Casella lavoro]** > **[OK]**

- 2 Selezionare l'utente che ha creato il documento, quindi premere il tasto **[OK]**.

2 Eliminare il documento.

- 1 Selezionare il documento da eliminare e premere **[Seleziona]** > **[OK]**.

Il file viene selezionato. Sulla destra del file selezionato compare un segno di spunta.

Quando si seleziona **[Tutti i file]**, sulla destra di ogni file compare il segno di spunta.

Riselezionando la casella Tutti i file, i file vengono deselezionati.

Per annullare la selezione, selezionare il file con il segno di spunta e premere di nuovo **[Seleziona]**.

- 2 Tasto **[▲]** **[▼]** > **[Elimina]** > **[OK]** > **[Sì]**

Il documento viene eliminato.



NOTA

Se al documento è stato assegnato un codice di protezione, si aprirà la schermata di immissione password. Immettere la password utilizzando i tasti numerici.

Stampa di documenti dalla Casella Lavoro memorizzato

In Lavoro memorizzato si possono salvare dei dati di stampa inviati dall'applicazione. Se necessario, è anche possibile configurare un codice di accesso. In tal caso, per poter stampare un lavoro sarà necessario immettere il codice di accesso associato. Dopo la stampa, i dati di stampa verranno memorizzati nella Casella Lavoro memorizzato e sarà possibile stamparli ogniqualvolta necessario.

Si possono eseguire le seguenti operazioni:

- ➔ [Stampa dei documenti \(pagina 4-12\)](#)
- ➔ [Eliminazione dei documenti \(pagina 4-13\)](#)

Stampa dei documenti

Stampare i documenti archiviati in una Casella Lavoro memorizzato. Attenersi alla seguente procedura.

1 Visualizzare la schermata.

- 1 Tasto [**Box documenti**] > [**▲**] [**▼**] > [**Privato/Salvato**] > [**OK**]



NOTA

Se la schermata predefinita della casella è impostata su Cas. Documenti, viene visualizzata la schermata Casella lavoro.

Tasto [**Box documenti**] > [**Indietro**] > [**▲**] [**▼**] > [**Casella lavoro**] > [**OK**]

- 2 Selezionare l'utente che ha creato il documento, quindi premere il tasto [**OK**].

2 Stampare il documento.

- 1 Selezionare il documento da stampare e premere [**Seleziona**] > [**OK**].

Il file viene selezionato. Sulla destra del file selezionato compare un segno di spunta.

Quando si seleziona [**Tutti i file**], sulla destra di tutti i file compare il segno di spunta.

Riselezionando la casella Tutti i file, i file vengono deselezionati.

Per annullare la selezione, selezionare il file con il segno di spunta e premere di nuovo [**Seleziona**].

- 2 Tasto [**▲**] [**▼**] > [**Stampa**] > [**OK**]

- 3 Specificare il numero di copie da stampare e premere il tasto [**OK**] > [**Si**].

La stampa viene avviata.



NOTA

Se al documento è stato assegnato un codice di protezione, si aprirà la schermata di immissione password. Immettere la password utilizzando i tasti numerici.

Eliminazione dei documenti

Eliminare i documenti archiviati in una Casella Lavoro memorizzato. Attenersi alla seguente procedura.

1 Visualizzare la schermata.

- 1 Tasto [Box documenti] > [▲] [▼] > [Privato/Salvato] > [OK]



NOTA

Se la schermata predefinita della casella è impostata su Cas. Documenti, viene visualizzata la schermata Casella lavoro.

Tasto [Box documenti] > [Indietro] > [▲] [▼] > [Casella lavoro] > [OK]

- 2 Selezionare l'utente che ha creato il documento, quindi premere il tasto [OK].

2 Stampare ed eliminare il documento.

- 1 Selezionare il documento da eliminare e premere [Seleziona] > [OK].

Il file viene selezionato. Sulla destra del file selezionato compare un segno di spunta.

Quando si seleziona [Tutti i file], sulla destra di tutti i file compare il segno di spunta.

Riselezionando la casella Tutti i file, i file vengono deselezionati.

Per annullare la selezione, selezionare il file con il segno di spunta e premere di nuovo [Seleziona].

- 2 Tasto [▲] [▼] > [Elimina] > [OK] > [Sì]

Il documento viene eliminato.



NOTA

Se al documento è stato assegnato un codice di protezione, si aprirà la schermata di immissione password. Immettere la password utilizzando i tasti numerici.

Stampa di documenti dalla Casella Copia veloce

La funzione Copia veloce facilita la stampa di ulteriori copie di un documento già stampato. Se viene attivata l'opzione Copia veloce e se la stampa viene eseguita utilizzando il driver di stampa, i dati di stampa verranno memorizzati nella casella per i lavori di copia veloce. Se sono richieste copie aggiuntive del lavoro, è possibile stampare nuovamente il numero necessario dal pannello comandi. L'impostazione predefinita consente di memorizzare fino a 32 documenti. Se il sistema viene spento, tutti i lavori memorizzati saranno cancellati.

NOTA

- Quando il numero dei lavori raggiunge il limite massimo, il lavoro più obsoleto viene sovrascritto con quello nuovo.
- Per preservare lo spazio libero sulla casella, è possibile impostare il numero massimo di lavori memorizzati.

➔ [Lav. copia vel. \(pagina 4-18\)](#)

Si possono eseguire le seguenti operazioni:

➔ [Stampa dei documenti \(pagina 4-14\)](#)

➔ [Eliminazione dei documenti \(pagina 4-15\)](#)

Stampa dei documenti

È possibile stampare i documenti memorizzati nella casella Stampa veloce. Attenersi alla seguente procedura.

1 Visualizzare la schermata.

- 1 Tasto [**Box documenti**] > [**▲**] [**▼**] > [**Copia veloce**] > [**OK**]

NOTA

Se la schermata predefinita della casella è impostata su Cas. Documenti, viene visualizzata la schermata Casella lavoro.

Tasto [**Box documenti**] > [**Indietro**] > [**▲**] [**▼**] > [**Casella lavoro**] > [**OK**]

- 2 Selezionare l'utente che ha creato il documento, quindi premere il tasto [**OK**].

2 Stampare il documento.

- 1 Selezionare il documento da stampare e premere [**Seleziona**] > [**OK**].
Il file viene selezionato. Sulla destra del file selezionato compare un segno di spunta.
Quando si seleziona [**Tutti i file**], sulla destra di tutti i file compare il segno di spunta.
Riselezionando la casella Tutti i file, i file vengono deselezionati.
Per annullare la selezione, selezionare il file con il segno di spunta e premere di nuovo [**Seleziona**].
- 2 Tasto [**▲**] [**▼**] > [**Stampa**] > [**OK**]
- 3 Specificare il numero di copie da stampare e premere il tasto [**OK**] > [**Si**].
La stampa viene avviata.

Eliminazione dei documenti

È possibile eliminare i documenti memorizzati nella casella Stampa veloce. Attenersi alla seguente procedura.

1 Visualizzare la schermata.

- 1 Tasto [**Box documenti**] > [**▲**] [**▼**] > [**Copia veloce**] > [**OK**]



NOTA

Se la schermata predefinita della casella è impostata su Cas. Documenti, viene visualizzata la schermata Casella lavoro.

Tasto [**Box documenti**] > [**Indietro**] > [**▲**] [**▼**] > [**Casella lavoro**] > [**OK**]

- 2 Selezionare l'utente che ha creato il documento, quindi premere il tasto [**OK**].

2 Eliminare il documento.

- 1 Selezionare il documento da eliminare e premere [**Seleziona**] > [**OK**].

Il file viene selezionato. Sulla destra del file selezionato compare un segno di spunta.

Quando si seleziona [**Tutti i file**], sulla destra di tutti i file compare il segno di spunta.

Riselezionando la casella Tutti i file, i file vengono deselezionati.

Per annullare la selezione, selezionare il file con il segno di spunta e premere di nuovo [**Seleziona**].

- 2 Tasto [**▲**] [**▼**] > [**Elimina**] > [**OK**] > [**Sì**]

Il documento viene eliminato.

Stampa di documenti dalla Casella Controlla e mantieni

La funzione Controlla e mantieni consente di eseguire una stampa di prova di un lavoro di stampa multiplo lasciando le altre copie in attesa. Se si stampa un lavoro di stampa multiplo specificando questa funzione e utilizzando il driver di stampa, è possibile stampare una copia di prova e conservare i dati del documento nella Casella lavoro. Per stampare le altre copie, utilizzare il pannello comandi. È possibile modificare il numero di copie da stampare.

Si possono eseguire le seguenti operazioni:

- ➔ [Stampa dei documenti \(pagina 4-16\)](#)
- ➔ [Eliminazione dei documenti \(pagina 4-17\)](#)

Stampa dei documenti

È possibile stampare i documenti memorizzati nella casella Controlla e Mantieni. Attenersi alla seguente procedura.

1 Visualizzare la schermata.

- 1 Tasto [**Box documenti**] > [**▲**] [**▼**] > [**Copia veloce**] > [**OK**]



NOTA

Se la schermata predefinita della casella è impostata su Cas. Documenti, viene visualizzata la schermata Casella lavoro.

Tasto [**Box documenti**] > [**Indietro**] > [**▲**] [**▼**] > [**Casella lavoro**] > [**OK**]

- 2 Selezionare l'utente che ha creato il documento, quindi premere il tasto [**OK**].

2 Stampare il documento.

- 1 Selezionare il documento da stampare e premere [**Seleziona**] > [**OK**].
Il file viene selezionato. Sulla destra del file selezionato compare un segno di spunta.
Quando si seleziona [**Tutti i file**], sulla destra di tutti i file compare il segno di spunta.
Riselezionando la casella Tutti i file, i file vengono deselezionati.
Per annullare la selezione, selezionare il file con il segno di spunta e premere di nuovo [**Seleziona**].
- 2 Tasto [**▲**] [**▼**] > [**Stampa**] > [**OK**]
- 3 Specificare il numero di copie da stampare e premere il tasto [**OK**] > [**Si**].
La stampa viene avviata.

Eliminazione dei documenti

È possibile eliminare i documenti memorizzati nella casella Controlla e Mantieni. Attenersi alla seguente procedura.

1 Visualizzare la schermata.

- 1 Tasto [**Box documenti**] > [**▲**] [**▼**] > [**Copia veloce**] > [**OK**]



NOTA

Se la schermata predefinita della casella è impostata su Cas. Documenti, viene visualizzata la schermata Casella lavoro.

Tasto [**Box documenti**] > [**Indietro**] > [**▲**] [**▼**] > [**Casella lavoro**] > [**OK**]

- 2 Selezionare l'utente che ha creato il documento, quindi premere il tasto [**OK**].

2 Eliminare il documento.

- 1 Selezionare il documento da eliminare e premere [**Seleziona**] > [**OK**].

Il file viene selezionato. Sulla destra del file selezionato compare un segno di spunta.

Quando si seleziona [**Tutti i file**], sulla destra di tutti i file compare il segno di spunta.

Riselezionando la casella Tutti i file, i file vengono deselezionati.

Per annullare la selezione, selezionare il file con il segno di spunta e premere di nuovo [**Seleziona**].

- 2 Tasto [**▲**] [**▼**] > [**Elimina**] > [**OK**] > [**Sì**]

Il documento viene eliminato.

Impostazioni casella lavoro

Configura le impostazioni per la Casella lavoro

1 Visualizzare la schermata.

Tasto [Box documenti] > [▲] [▼] > [Imp. casella lav] > [OK]



NOTA

Se la schermata predefinita della casella è impostata su Cas. Documenti, viene visualizzata la schermata Casella lavoro.

Tasto [Box documenti] > [Indietro] > [▲] [▼] > [Casella lavoro] > [OK]

2 Configurare le impostazioni.

Le impostazioni disponibili sono le seguenti.

| Voce | Descrizione |
|------------------------|---|
| Lav. copia vel. | <p>Per preservare lo spazio libero sulla casella, è possibile impostare il numero massimo di lavori memorizzati.</p> <p>Valore: numero compreso tra 0 e 300</p> <p> NOTA</p> <p>Se è impostato 0, non sarà possibile utilizzare la funzione Copia veloce.</p> |
| Elim. lav. mem. | <p>Questa impostazione permette di specificare l'intervallo di tempo per l'eliminazione automatica dei documenti, ad esempio di Stampa privata, Copia veloce o Controlla e mantieni, salvati temporaneamente nella casella lavoro.</p> <p>Valore: Off, 1 ora, 4 ore, 1 giorno, 1 settimana</p> <p> NOTA</p> <p>Questa funzione si applica ai documenti salvati dopo l'impostazione della funzione. Indipendentemente dalle impostazioni definite per questa funzione, i documenti temporanei vengono comunque eliminati quando il sistema viene spento.</p> |
| Supporto arch. | <p>Selezionare il supporto di archiviazione da utilizzare.</p> <p>Valore: SSD, Scheda SD</p> <p> NOTA</p> <p>Questa impostazione non viene visualizzata se è stata installata la l'unità SSD o la scheda SD opzionali.</p> |

Status Monitor

Status Monitor monitorizza lo stato della stampante e rende disponibile una funzionalità continua di reporting.

NOTA

Quando si attiva Status Monitor, controllare le seguenti condizioni.

- Printing System Driver installato.
- Il parametro [**Enhanced WSD**] o [**EnhancedWSD(SSL)**] è impostato su [**On**] in corrispondenza di "Config. TCP/IP".

➔ [Config. TCP/IP \(pagina 8-14\)](#)

Come accedere a Status Monitor

Status Monitor si attiva all'accensione della stampante.

Come uscire da Status Monitor

Per uscire da Status Monitor, utilizzare uno dei seguenti metodi.

- Chiusura manuale:
Fare clic sull'icona impostazioni e selezionare Esci nel menu per chiudere Status Monitor.
- Chiusura automatica:
Status Monitor si chiude automaticamente dopo 7 minuti di inattività.

Impostazioni di Status Monitor

La schermata Status Monitor è strutturata come segue.

Stato Anteprima

Lo stato della stampante viene visualizzato tramite l'ausilio di icone. Si possono visualizzare informazioni dettagliate cliccando sul pulsante Espandi.

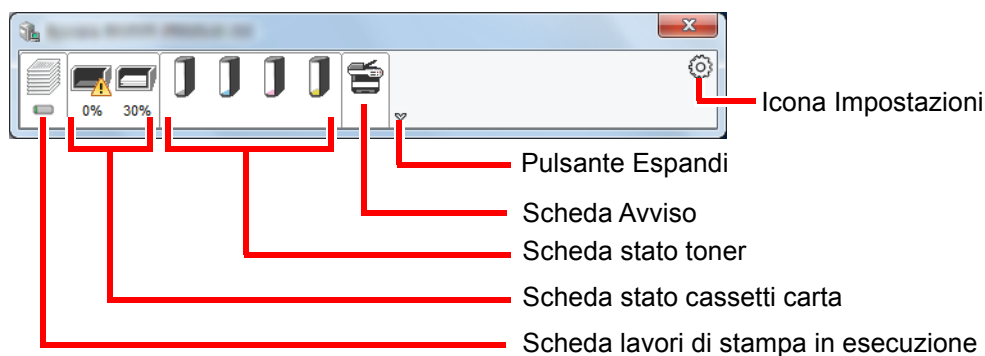

Fare clic sulle singole icone per visualizzare informazioni dettagliate.

Scheda lavori di stampa in esecuzione

Viene visualizzato lo stato dei lavori di stampa.

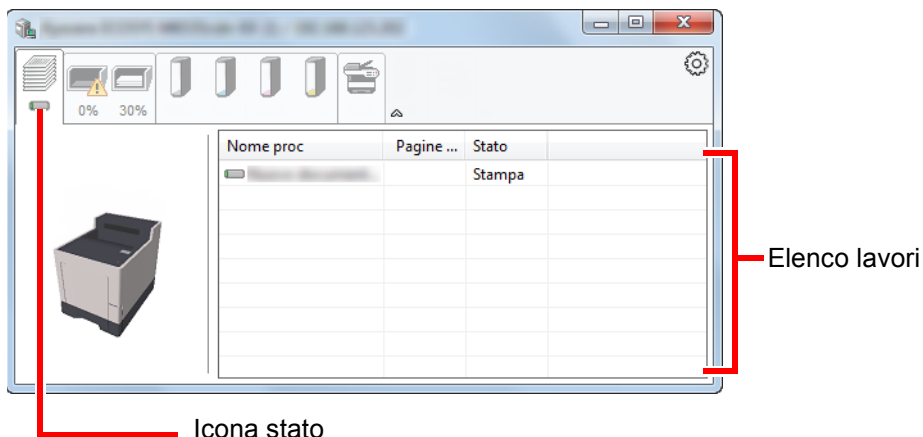

Selezionando un lavoro nell'elenco dei lavori, lo si può annullare utilizzando il menu che si apre facendo clic con il tasto destro del mouse.

Scheda stato cassette carta

Vengono visualizzate le informazioni sulla carta caricata nella stampante e sulla quantità di carta rimanente.

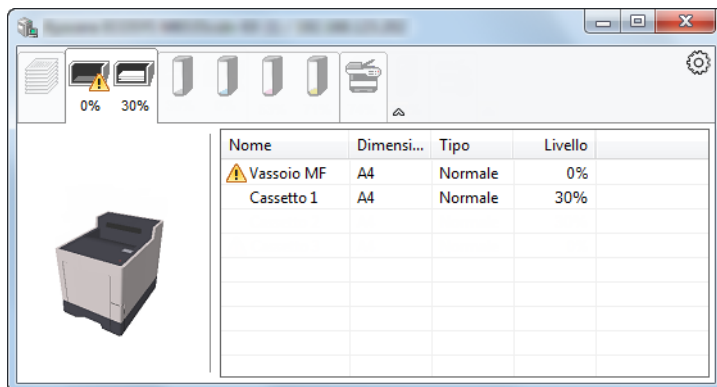

Scheda stato toner

Viene visualizzata la quantità di toner rimanente.

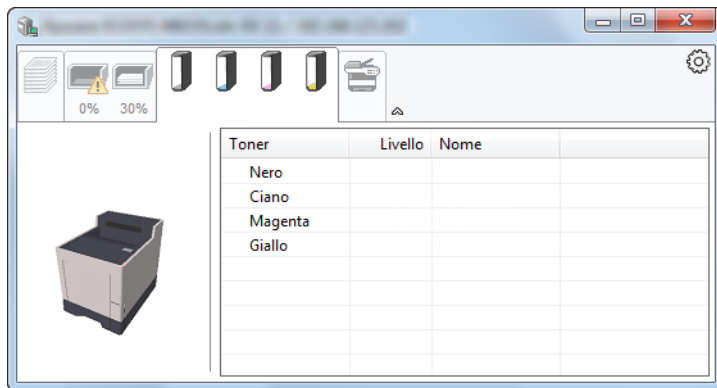

Scheda Avviso

Se si verifica un errore, viene visualizzato un avviso composto da un'immagine 3D e da un messaggio.

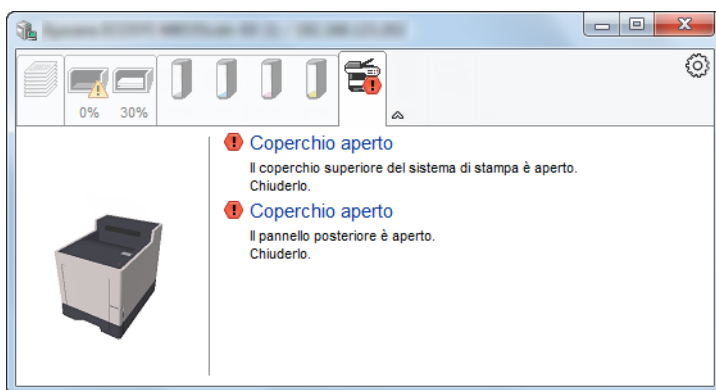

Menu contestuale di Status Monitor

Cliccando sull'icona impostazioni si apre il sottostante menu.

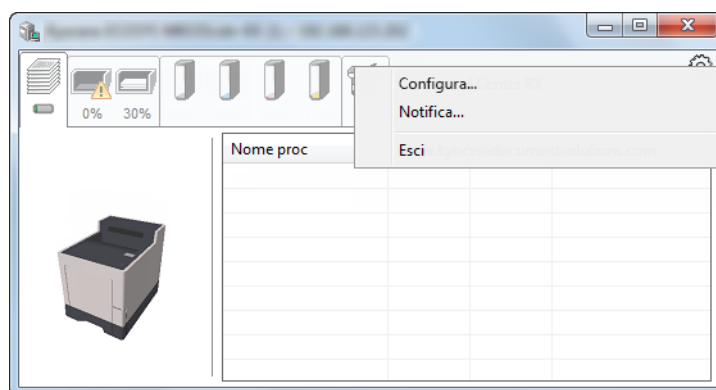

- **Embedded Web Server RX**
Se la stampante è collegata ad una rete TCP/IP ed ha un indirizzo IP proprio, utilizzare un browser web per accedere a Embedded Web Server RX e modificare o confermare le impostazioni di rete. Questo menu non viene visualizzato quando si utilizza la connessione USB.
➔ **Embedded Web Server RX User Guide**
- **Notifica...**
Permette di configurare la schermata di Status Monitor.
➔ [Impostazioni di notifica di Status Monitor \(pagina 4-22\)](#)
- **Esci**
Chiude Status Monitor.

Impostazioni di notifica di Status Monitor

Vengono visualizzati le impostazioni di Status Monitor e l'elenco delle attività o eventi.

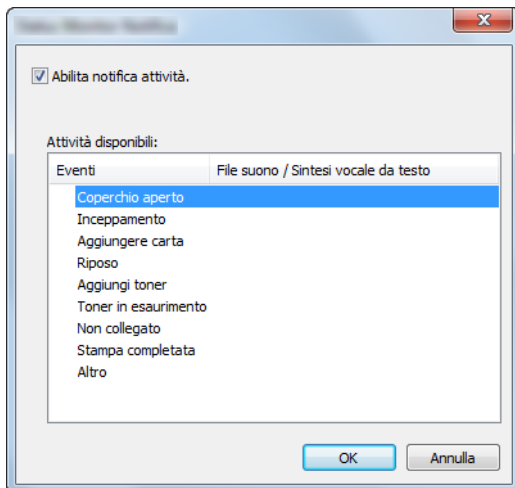

È possibile abilitare o escludere la notifica quando si verifica un errore inserito nell'elenco delle attività.

1 **Selezionare Abilita notifica attività.**

Se questa voce è impostata su Off, Status Monitor non si attiverà neppure quando viene eseguita un'attività di stampa.

2 **Selezionare l'evento da associare alla funzione di Sintesi vocale da testo in Attività disponibili.**

3 **Fare clic sulla colonna File suono / Sintesi vocale da testo.**

Fare clic su Sfoglia (...) per notificare un evento mediante File suono.

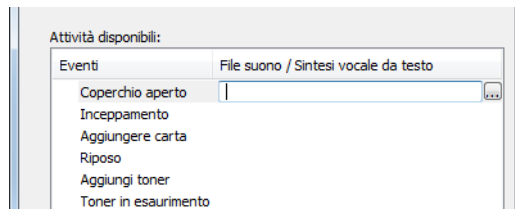

NOTA

Il formato file disponibile è WAV.

Per personalizzare i testi del messaggio da riprodurre, immettere i testi desiderati nella casella testo.

5 Funzionamento

In questo capitolo vengono trattati i seguenti argomenti:

| | |
|--|------|
| Annullamento di un lavoro | 5-2 |
| Cos'è la Casella documenti? | 5-3 |
| Utilizzo di una Casella personalizzata | 5-5 |
| Creazione di una nuova casella personalizzata | 5-5 |
| Modifica ed eliminazione di una casella personalizzata | 5-7 |
| Archiviazione dei documenti | 5-8 |
| Stampa dei documenti | 5-9 |
| Modifica dei documenti | 5-10 |
| Eliminazione dei documenti | 5-11 |
| Stampa di documenti archiviati in una memoria USB rimovibile | 5-12 |
| Rimozione della memoria USB | 5-14 |

Annullamento di un lavoro

È possibile annullare un lavoro anche selezionando il tasto **[Cancella]**.

1 Quando la stampante visualizza "In Elaborazione.", selezionare il tasto **[Cancella]**.

Compare "lista anul.Job " con l'elenco dei lavori di stampa attivi.

2 Annullare un lavoro.

1 Selezionare il lavoro da cancellare e premere il tasto **[OK]**.

2 Selezionare **[Si]**.

Il lavoro viene annullato.



NOTA

Sul display viene visualizzato "Annullamento in corso..." e il processo viene interrotto dopo la stampa della pagina corrente.

Cos'è la Casella documenti?

La casella documenti consente di accedere a quattro tipi di caselle che offrono le seguenti funzioni.

Sono disponibili i seguenti tipi di casella documenti.

Casella personalizzata ([pagina 5-5](#))

La casella personalizzata è una casella che si può creare all'interno della Casella documenti per memorizzare dei dati, richiamabili in un secondo momento. L'utente può creare o eliminare una Casella personalizzata e sottoporre i dati memorizzati a diverse elaborazioni:

- ➔ [Creazione di una nuova casella personalizzata \(pagina 5-5\)](#)
- [Archiviazione dei documenti \(pagina 5-8\)](#)
- [Stampa dei documenti \(pagina 5-9\)](#)
- [Modifica dei documenti \(pagina 5-10\)](#)
- [Eliminazione dei documenti \(pagina 5-11\)](#)



NOTA

Per utilizzare la casella personalizzata è necessario installare un'unità SSD opzionale sulla periferica.

Casella lavori

In questa casella vengono archiviati i lavori eseguiti da un PC.



NOTA

- È possibile programmare l'eliminazione automatica dei documenti temporanei archiviati nelle caselle lavoro.
- ➔ [Elim. lav. mem. \(pagina 4-18\)](#)
- Per i dettagli sul funzionamento della Casella lavoro, vedere:
 - ➔ [Memorizzazione dei dati di stampa sulla periferica \(pagina 4-9\)](#)

Casella Stampa privata/Lavoro memorizzato ([pagina 4-10](#), [pagina 4-12](#))

In Stampa privata, l'utente può specificare che il suo lavoro potrà essere stampato solo previo sblocco da pannello comandi. Se un lavoro viene inviato da un programma software, specificare un codice di accesso di 4 cifre nel driver di stampa. Per poter stampare il lavoro, è necessario immettere il codice di accesso sul pannello comandi. Questa funzione è utile per garantire la riservatezza del lavoro di stampa. I dati verranno cancellati al termine della stampa oppure dopo lo spegnimento dell'interruttore di alimentazione.

In Lavoro memorizzato si possono salvare dei dati di stampa inviati dall'applicazione. Se necessario, è anche possibile configurare un codice di accesso. In tal caso, per poter stampare un lavoro sarà necessario immettere il codice di accesso associato. Dopo la stampa, i dati di stampa verranno memorizzati nella Casella Lavoro e sarà possibile stamparli ogniqualvolta necessario.

Casella Copia veloce/Controlla e mantieni ([pagina 4-14](#), [pagina 4-16](#))

L'opzione di copia veloce facilita la stampa di ulteriori copie di un documento già stampato. Se viene attivata l'opzione Copia veloce e se la stampa viene eseguita utilizzando il driver di stampa, i dati di stampa verranno memorizzati nella Casella lavoro. Se sono richieste copie aggiuntive del lavoro, è possibile stampare nuovamente il numero necessario dal pannello comandi. L'impostazione predefinita consente di memorizzare fino a 32 documenti. Se il sistema viene spento, tutti i lavori memorizzati saranno cancellati.



NOTA

Se si cerca di salvare un numero di documenti superiore a quello consentito, i documenti più vecchi verranno sovrascritti da quelli più recenti.

La funzione Controlla e mantieni consente di eseguire una stampa di prova di un lavoro di stampa multiplo lasciando le altre copie in attesa. Se si stampa un lavoro di stampa multiplo specificando questa funzione e utilizzando il driver di stampa, è possibile stampare una copia di prova e conservare i dati del documento nella casella lavori. Per stampare le altre copie, utilizzare il pannello comandi. È possibile modificare il numero di copie da stampare.

Casella Memoria rimovibile ([pagina 5-12](#))

È possibile collegare allo slot USB della periferica una chiavetta USB e stampare direttamente i file salvati. I file PDF possono essere stampati direttamente dalla memoria USB, senza richiederne l'apertura su PC.

Utilizzo di una Casella personalizzata

La casella personalizzata è una casella che si può creare all'interno della Casella documenti per memorizzare dei dati, richiamabili in un secondo momento. L'utente può creare o eliminare una Casella personalizzata e sottoporre i dati memorizzati a diverse elaborazioni:

➔ [Creazione di una nuova casella personalizzata \(pagina 5-5\)](#)

[Archiviazione dei documenti \(pagina 5-8\)](#)

[Stampa dei documenti \(pagina 5-9\)](#)

[Modifica dei documenti \(pagina 5-10\)](#)

[Eliminazione dei documenti \(pagina 5-11\)](#)



NOTA

Le operazioni eseguite sulla Casella personalizzata dal pannello comandi possono essere eseguite anche utilizzando Embedded Web Server RX.

➔ [Embedded Web Server RX User Guide](#)

Creazione di una nuova casella personalizzata



NOTA

- Per utilizzare la casella personalizzata è necessario installare un'unità SSD opzionale sulla periferica.
- Se sul sistema è abilitata la gestione dell'accesso utente, si possono modificare le impostazioni soltanto effettuando il login con privilegi di amministratore. Nome utente e password di login predefiniti in fabbrica sono quelli di seguito descritti.

| | P-C3562DN | P-C4072DN |
|---------------------------|-------------|-------------|
| Nome utente login: | 3500 | 4000 |
| Password login: | 3500 | 4000 |

- Se è abilitata la gestione con login utente, eseguire il login con privilegi di amministratore per eseguire le seguenti operazioni. Non è possibile eseguire queste operazioni con privilegi di utente.
 - Creazione casella
 - Eliminazione di una casella il cui proprietario è un altro utente.

1 Visualizzare la schermata.

Selezionare il tasto [**Box documenti**].



NOTA

Se la schermata predefinita della casella è impostata su Casella lavoro, viene visualizzata la schermata Casella person.

Tasto [**Box documenti**] > [**Indietro**] > [**▲**] [**▼**] > [**Casella person.**] > [**OK**]

2 Creare una casella personalizzata.

1 Selezionare [**Aggiungi**].

- 2 Immettere il nome della casella e premere [OK].



NOTA

Si possono inserire fino a 32 caratteri.

Per informazioni sull'immissione dei caratteri, vedere:

➔ [Metodo di immissione dei Caratteri \(pagina 11-9\)](#)

- 3 Immettere il numero della casella e premere [OK].



NOTA

È possibile impostare un valore compreso 0001 e 1.000.

Utilizzare [▲] o [▼] oppure i tasti numerici per immettere un numero.

Se si specifica un numero già assegnato, selezionando [OK] viene visualizzato un messaggio di errore e il numero non verrà registrato. Se si immette 0000, verrà assegnato automaticamente il numero più basso.

- 4 Per completare la registrazione, premere il tasto [▲] [▼] > [Esci] > [OK].
La casella personalizzata viene creata.
Per registrare altre informazioni casella, selezionare [▲] [▼] > [Dettagli] > [OK].
Proseguire con il punto successivo.

3 Immettere le informazioni sulla casella.

Selezionare [Modifica] o [Cambia] per ciascuna voce, immettere le informazioni, quindi premere il tasto [OK].

Premere il tasto [▶] per visualizzare la schermata successiva. Premere il tasto [◀] per tornare alla schermata precedente. La tabella elenca le voci da impostare.

| Voce | Descrizione |
|--------------------------------------|--|
| Nome | Il nome casella può essere composto da massimo 32 caratteri. ➔ Metodo di immissione dei Caratteri (pagina 11-9) |
| Proprietario ^{*1 *2} | Impostare il proprietario della casella. Selezionare il proprietario nell'elenco degli utenti. |
| Autorizzazione ^{*1} | Attivare o disattivare la condivisione della casella. |
| Password casella | È possibile limitare l'accesso alla casella specificando una password di sicurezza. L'impostazione di una password non è obbligatoria. Immettere una password di massimo 16 caratteri e selezionare [OK]. Digitare di nuovo la stessa password per confermarla e selezionare [OK]. Questa voce può essere impostata se in "Autorizzazione" è selezionata l'opzione [Condivisa]. |
| N. casella | Immettere il numero della casella con i tasti numerici oppure utilizzando [▲] o [▼]. Per la casella si può specificare un numero compreso tra 0001 e 1.000. Alla Casella personalizzata occorre assegnare un numero univoco. Se si immette 0000, verrà assegnato automaticamente il numero più basso. |
| Limit. Utilizzo | È possibile limitare la capacità di utilizzo delle caselle. Digitare un valore per limitare la capacità di archiviazione in megabyte per la casella personalizzata utilizzando i tasti numerici oppure premendo [▲] o [▼]. Come limite, si può specificare un valore compreso tra 1 e 30.000 (MB). |

| Voce | Descrizione |
|-------------------------|--|
| Elim. aut. file | <p>Allo scadere della durata specificata, i documenti archiviati vengono automaticamente eliminati.</p> <p>Per abilitare la cancellazione automatica, selezionare il tasto [▲] [▼] > [Off/On] > [OK] > [▲] [▼] > [On] > [OK].</p> <p>Per impostare il periodo di archiviazione di un documento, selezionare il tasto [▲] [▼] > [Periodo] > [OK].</p> <p>Utilizzare i tasti numerici oppure premere il tasto [▲] o [▼] per specificare il numero di giorni di conservazione in memoria dei documenti. È possibile immettere un numero compreso tra 1 e 31 (giorno/i).</p> <p>Per disabilitare la cancellazione automatica, selezionare il tasto [▲] [▼] > [Off/On] > [OK] > [▲] [▼] > [Off] > [OK].</p> |
| Conf.sovrascrit. | <p>Abilitare o disabilitare la sovrascrittura dei vecchi documenti archiviati con i nuovi documenti.</p> <p>Per sovrascrivere i documenti più vecchi, selezionare [▲] [▼] > [Autorizza] > [OK].</p> <p>Per conservare i documenti più vecchi, selezionare [▲] [▼] > [Proibisci] > [OK].</p> |
| Elim.dopo stam. | <p>Il documento viene automaticamente eliminato dalla casella al termine della stampa.</p> <p>Per eliminare il documento, selezionare [▲] [▼] > [On] > [OK].</p> <p>Per conservare il documento, selezionare [▲] [▼] > [Off] > [OK].</p> |

*1 Voce visualizzata quando è abilitata la gestione dell'accesso utenti.

*2 Voce visualizzata quando l'utente ha eseguito il login con privilegi di amministratore.

Modifica ed eliminazione di una casella personalizzata

1 Visualizzare la schermata.

Selezionare il tasto [Box documenti].



NOTA

Se la schermata predefinita della casella è impostata su Casella lavoro, viene visualizzata la schermata Casella person.

Tasto [Box documenti] > [Indietro] > [▲] [▼] > [Casella person.] > [OK]

2 Modificare la Casella personalizzata.

Per modificare

- 1 Selezionare la casella che si desidera modificare, quindi selezionare [OK].



NOTA

- Se si accede come utente, è possibile modificare solo la casella in cui l'utente è registrato come proprietario.
- Se si accede come amministratore si possono invece modificare o eliminare tutte le caselle.
- Se la casella personalizzata è protetta da password, immettere la password corretta.

- 2 Tasto [Menu] > [▲] [▼] > [Dettag. Box/Mod.] > [OK]

- 3 Modificare le informazioni della casella.

➔ [Creazione di una nuova casella personalizzata \(pagina 5-5\)](#)

Per eliminare

- 1 Selezionare la casella da eliminare e il tasto **[OK]**.

NOTA

- Se si accede come utente, è possibile eliminare solo la casella in cui l'utente è registrato come proprietario.
- Se si accede come amministratore si possono invece eliminare tutte le caselle.

- 2 Tasto **[Menu]** > **[▲]** **[▼]** > **[Elimina]** > **[OK]** > **[Sì]**

NOTA

Se la casella personalizzata è protetta da password, immettere la password corretta.

Archiviazione dei documenti

Le caselle personalizzate consentono di archiviare i dati di stampa inviati da un PC. Per la procedura di stampa da PC, vedere:

➔ **Printing System Driver User Guide**

Stampa dei documenti

La procedura di stampa dei documenti archiviati in una casella personalizzata è la seguente.

1 Visualizzare la schermata.

- 1 Selezionare il tasto **[Box documenti]**.

NOTA

Se la schermata predefinita della casella è impostata su Casella lavoro, viene visualizzata la schermata Casella person.

Tasto **[Box documenti]** > **[Indietro]** > **[▲]** **[▼]** > **[Casella person.]** > **[OK]**

- 2 Selezionare la casella che contiene il documento da stampare, quindi premere **[OK]**.

NOTA

- Se la casella personalizzata è protetta da password, immettere la password corretta.
- Selezionare **[Seleziona]** per eseguire le seguenti operazioni.
 - **[Ordina]**: Per ordinare le caselle.
 - **[Cerca(n.)]**: Per ricercare le caselle per numero.

2 Stampare il documento.

- 1 Selezionare il documento che si desidera stampare, quindi premere **[Selez.]**.

Sulla destra del file selezionato compare un segno di spunta.

Quando si seleziona **[Tutti i file]**, sulla destra di tutti i file compare il segno di spunta.

Riselezionando la casella Tutti i file nella Casella documenti, i file vengono deselezionati.

Per annullare la selezione, selezionare il file con il segno di spunta e premere di nuovo **[Selez.]**.

NOTA

Selezionare **[Menu]** per eseguire le seguenti operazioni.

- **[Cerca(nome)]**: Per eseguire la ricerca per nome file.
- **[Dettag. Box/Mod.]**: Per visualizzare e modificare i dettagli della casella.
 - ➔ [Per modificare \(pagina 5-7\)](#)
- **[Dettagli file]**: Per visualizzare i dettagli sul file selezionato.
- **[Elimina]**: Per eliminare il documento.
 - ➔ [Per eliminare \(pagina 5-8\)](#)

- 2 Selezionare il tasto **[OK]**.

Per utilizzare le impostazioni di stampa (quando il documento è stato salvato), premere **[▲]** **[▼]** > **[Stampa]** > **[OK]**.

Per modificare le impostazioni di stampa, selezionare **[▲]** **[▼]** > **[Stampa(Imp.Mod.)]** > **[OK]**.

Se si seleziona **[Stampa]**, specificare il numero di copie che si desidera stampare.

Se si seleziona **[Stampa(Imp.Mod.)]**, modificare le impostazioni di stampa. Per le funzioni che si possono selezionare, vedere:

➔ [Casella personalizzata \(Stampa\) \(pagina 6-2\)](#)

Inizia la stampa del documento selezionato.

Modifica dei documenti

Questa funzione permette di spostare i documenti archiviati nelle caselle personalizzate in altre caselle. La procedura di spostamento di documenti è la seguente.

1 Visualizzare la schermata.

- 1 Selezionare il tasto **[Box documenti]**.

NOTA

Se la schermata predefinita della casella è impostata su Casella lavoro, viene visualizzata la schermata Casella person.

Tasto **[Box documenti]** > **[Indietro]** > **[▲]** **[▼]** > **[Casella person.]** > **[OK]**

- 2 Selezionare la casella che contiene il documento da spostare, quindi premere **[OK]**.

NOTA

- Se la casella personalizzata è protetta da password, immettere la password corretta.
- Selezionare **[Menu]** per eseguire le seguenti operazioni.
 - **[Ordina]**: Per ordinare le caselle.
 - **[Cerca(n.)]**: Per ricercare le caselle per numero.

2 Spostare i documenti.

- 1 Selezionare il documento che si desidera spostare, quindi premere **[Selez.]**.

Sulla destra del file selezionato compare un segno di spunta.

Quando si seleziona **[Tutti i file]**, sulla destra di tutti i file compare il segno di spunta.

Riselezionando la casella Tutti i file nella Casella documenti, i file vengono deselezionati.

Per annullare la selezione, selezionare il file con il segno di spunta e premere di nuovo **[Selez.]**.

NOTA

Selezionare **[Menu]** per eseguire le seguenti operazioni.

- **[Cerca(nome)]**: Per eseguire la ricerca per nome file.
- **[Dettag. Box/Mod.]**: Per visualizzare e modificare i dettagli della casella.
 - ➔ [Per modificare \(pagina 5-7\)](#)
- **[Dettagli file]**: Per visualizzare i dettagli sul file selezionato.
- **[Elimina]**: Per eliminare il documento.
 - ➔ [Per eliminare \(pagina 5-8\)](#)

- 2 Tasto **[OK]** > **[▲]** **[▼]** > **[Sposta]** > **[OK]**

- 3 Selezionare la casella di destinazione, quindi premere **[OK]**.

Il documento selezionato viene spostato.

NOTA

Se la casella di destinazione è protetta da password, immettere la password corretta.

Eliminazione dei documenti

La procedura di eliminazione dei documenti archiviati in una casella personalizzata è la seguente.

1 Visualizzare la schermata.

- 1 Selezionare il tasto **[Box documenti]**.



NOTA

Se la schermata predefinita della casella è impostata su Casella lavoro, viene visualizzata la schermata Casella person.

Tasto **[Box documenti]** > **[Indietro]** > **[▲]** **[▼]** > **[Casella person.]** > **[OK]**

- 2 Selezionare la casella che contiene il documento da eliminare, quindi premere **[OK]**.



NOTA

- Se la casella personalizzata è protetta da password, immettere la password corretta.
- Selezionare **[Menu]** per eseguire le seguenti operazioni.
 - **[Ordina]**: Per ordinare le caselle.
 - **[Cerca(n.)]**: Per ricercare le caselle per numero.

2 Eliminare il documento.

- 1 Selezionare il documento che si desidera eliminare, quindi premere **[Selez.]**.

Sulla destra del file selezionato compare un segno di spunta.

Quando si seleziona **[Tutti i file]**, sulla destra di tutti i file compare il segno di spunta.

Riselezionando la casella Tutti i file nella Casella documenti, i file vengono deselezionati.

Per annullare la selezione, selezionare il file con il segno di spunta e premere di nuovo **[Selez.]**.



NOTA

Selezionare **[Menu]** per eseguire le seguenti operazioni.

- **[Cerca(nome)]**: Per eseguire la ricerca per nome file.
- **[Dettag. Box/Mod.]**: Per visualizzare e modificare i dettagli della casella.
 - ➔ [Per modificare \(pagina 5-7\)](#)
- **[Dettagli file]**: Per visualizzare i dettagli sul file selezionato.
- **[Elimina]**: Per eliminare il documento.
 - ➔ [Per eliminare \(pagina 5-8\)](#)

- 2 Tasto **[OK]** > **[▲]** **[▼]** > **[Elimina]** > **[OK]** > **[Sì]**

Stampa di documenti archiviati in una memoria USB rimovibile

Collegando il supporto USB direttamente sul sistema è possibile stampare, in modo facile e veloce, i file archiviati sul supporto USB senza dover utilizzare un computer.

Si possono stampare i seguenti tipi di file:

File PDF (Versione 1.7 o inferiore)

File TIFF (formato TIFF V6/TTN2)

File JPEG

File XPS

File OpenXPS

File PDF criptati

- I file PDF da stampare devono avere un'estensione (.pdf).
- I file da stampare devono essere salvati ad un livello di ramificazione cartelle non inferiore al terzo, compresa la cartella radice.
- Inserire la memoria USB direttamente nello slot memoria USB.

1 Collegare il supporto USB.

Inserire la memoria USB nello slot Memoria USB.

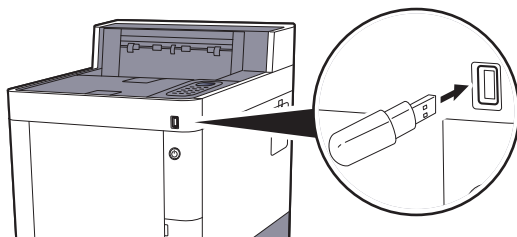

NOTA

Se non viene visualizzata la schermata della memoria USB, visualizzare la schermata corrispondente.

Tasto **[Menu]** > **[▲]** **[▼]** > **[Memoria USB]** > **[OK]**

2 Stampare il documento.

1 Tasto **[▲]** **[▼]** > **[Stampa file]** > **[OK]**

2 Selezionare la cartella che contiene il file da stampare e premere **[OK]**.

Il sistema può visualizzare i documenti fino al terzo livello di cartelle, compresa la cartella radice.



NOTA

- Si possono visualizzare 1.000 documenti.
- Per tornare a un livello cartella superiore, premere **[Indietro]**.

- 3 Selezionare il documento e premere il tasto **[OK]**.



NOTA

Selezionare **[Dettagli]** per visualizzare i dettagli della cartella o del documento selezionato.

- 4 Specificare il numero di copie da stampare, la stampa in fronte-retro, ecc. come opportuno.

Per le funzioni che si possono selezionare, vedere:

➔ [Memoria rimovibile \(Stampa dei documenti\) \(pagina 6-3\)](#)

- 5 Selezionare il tasto **[OK]**.

Inizia la stampa del file selezionato.

Rimozione della memoria USB

Attenersi alla seguente procedura per rimuovere correttamente il supporto USB.

 **IMPORTANTE**

Seguire la procedura corretta per evitare di danneggiare i dati o il supporto USB.

1 Visualizzare la schermata.

Tasto [Menu] > [▲] [▼] > [Memoria USB] > [OK]

2 Selezionare [Rimuovi memoria].

Tasto [▲] [▼] > [Rimuovi memoria] > [OK]

3 Rimuovere la memoria USB.

6 Utilizzo delle varie funzioni

In questo capitolo vengono trattati i seguenti argomenti:

| | |
|---|-----|
| Funzioni disponibili sulla periferica | 6-2 |
| Casella personalizzata (Stampa) | 6-2 |
| Memoria rimovibile (Stampa dei documenti) | 6-3 |
| Funzioni | 6-4 |
| EcoPrint | 6-4 |
| Fronte/retro | 6-4 |
| Avviso di fine lavoro | 6-4 |
| Voce nome file | 6-5 |
| Modo silenzioso | 6-5 |
| Elim. dopo stam. (Elimina dopo la stampa) | 6-5 |
| PDF criptato | 6-5 |
| F.to TIFF/JPEG | 6-6 |
| XPS Adatta pag. | 6-6 |

Funzioni disponibili sulla periferica

Casella personalizzata (Stampa)

Per i dettagli sulle singole funzioni, vedere la tabella sottostante.

| Funzioni | Descrizione | Pagina di riferimento |
|------------------------------|---|----------------------------|
| Modo silenzioso | Consente di ridurre la velocità di stampa per ottenere un funzionamento più silenzioso. | pagina 6-5 |
| Fronte/retro | Stampare in fronte-retro. | pagina 6-4 |
| EcoPrint | EcoPrint consente di risparmiare toner durante la stampa. | pagina 6-4 |
| Voce nome file | È possibile aggiungere un nome file. | pagina 6-5 |
| Avviso di fine lavoro | Al termine del lavoro, viene inviata una e-mail di avviso. | pagina 6-4 |
| El. dopo stampa | Il documento viene automaticamente eliminato dalla casella al termine della stampa. | pagina 6-5 |

Memoria rimovibile (Stampa dei documenti)

Per i dettagli sulle singole funzioni, vedere la tabella sottostante.

| Pulsante funzione | Descrizione | Pagina di riferimento |
|-------------------------|---|----------------------------|
| Modo silenzioso | Consente di ridurre la velocità di stampa per ottenere un funzionamento più silenzioso. | pagina 6-5 |
| Fronte/retro | Stampare in fronte-retro. | pagina 6-4 |
| EcoPrint | EcoPrint consente di risparmiare toner durante la stampa. | pagina 6-4 |
| Voce nome file | È possibile aggiungere un nome file. | pagina 6-5 |
| Avviso fine lav. | Al termine del lavoro, viene inviata una e-mail di avviso. | pagina 6-4 |
| PDF criptato | Immettere la password di protezione assegnata per stampare il file PDF. | pagina 6-5 |
| F.to TIFF/JPEG | Selezionare il formato dell'immagine quando si stampano file JPEG o TIFF. | pagina 6-6 |
| XPS Adatta pag. | L'immagine viene ingrandita o ridotta e adattata al formato carta selezionato durante la stampa di un file XPS. | pagina 6-6 |

Funzioni

EcoPrint

EcoPrint consente di risparmiare toner durante la stampa.

Utilizzare questa funzione per copie di prova oppure in casi in cui l'alta qualità di stampa non è necessaria.

(Valore: [Off] / [On])

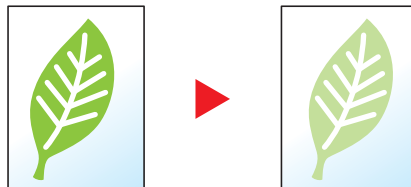

Fronte/retro

Stampare in fronte-retro.

Sono disponibili i seguenti modi.

| Voce | Descrizione |
|-----------------------|---|
| Off | Disabilita la funzione. |
| Lato lungo | Consente di stampare sul retro di un foglio con lo stesso orientamento del fronte. |
| Lato corto | Consente di stampare sul retro di un foglio con una rotazione di 180° rispetto al fronte. Quando le pagine stampate sono rilegate in alto, il retro e il fronte avranno lo stesso orientamento quando vengono girate le pagine. |

Avviso di fine lavoro

Al termine del lavoro, viene inviata una e-mail di avviso.

L'utente può essere informato dell'avvenuta esecuzione di un lavoro di copia mentre lavora da una postazione remota, evitando in tal modo di dover attendere il completamento del lavoro accanto alla copiatrice.



NOTA

È necessario configurare il PC in modo da abilitare l'invio di e-mail.

➔ [Embedded Web Server RX \(pagina 2-39\)](#)

L'e-mail può essere inviata a una sola destinazione.

| Voce | Descrizione |
|------------|---|
| Off | Disabilita la funzione. |
| On | Indirizzo Immettere direttamente l'indirizzo e-mail. Immettere l'indirizzo (fino a 128 caratteri) e premere [OK]. |

Voce nome file

È possibile aggiungere un nome file.

Si possono anche impostare altre informazioni aggiuntive quali numero di lavoro e data/ora. Tramite il nome del file, la data, l'ora o il numero del lavoro qui specificati, è possibile verificare la cronologia o lo stato di un determinato lavoro.

Per aggiungere data e ora, selezionare **[Data]** e **[OK]**. Per aggiungere data e ora, selezionare **[N. lav.]** e **[OK]**. Per aggiungere sia la data sia il numero di lavoro, selezionare **[N. lav. + Data]** o **[Data + N. lav.]** e **[OK]**.

Modo silenzioso

Consente di ridurre la velocità di stampa per ottenere un funzionamento più silenzioso.

Selezionare questa modalità quando il rumore del sistema è troppo elevato.

È possibile impostare il Modo silenzioso per ogni funzione.

(Valore: **[Off]** / **[On]**)



NOTA

- Nel Modo silenzioso la velocità di elaborazione diminuisce.
- Questo modo non è utilizzabile quando si imposta **[Proibisci]** per "Ogni lavoro".

➔ [Ogni lavoro \(pagina 8-34\)](#).

Elim. dopo stam. (Elimina dopo la stampa)

Il documento viene automaticamente eliminato dalla casella al termine della stampa.

(Valore: **[Off]** / **[On]**)

PDF criptato

Immettere la password di protezione assegnata per stampare il file PDF.

Immettere la password e selezionare **[OK]**.



NOTA

Per i dettagli sull'immissione della password, vedere:

➔ [Metodo di immissione dei Caratteri \(pagina 11-9\)](#)

F.to TIFF/JPEG

Selezionare il formato dell'immagine quando si stampano file JPEG o TIFF.

(Valore: [Formato carta] / [Risoluzione immagine] / [Risoluzione di stampa])

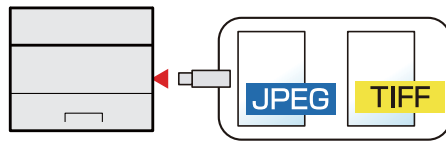

| Voce | Descrizione |
|-------------------|---|
| Formato carta | L'immagine viene adattata al formato carta selezionato. |
| Risoluz. immagine | L'immagine viene stampata alla sua risoluzione reale. |
| Risol. di stampa | L'immagine viene adattata alla risoluzione di stampa. |

XPS Adatta pag.

L'immagine viene ingrandita o ridotta e adattata al formato carta selezionato durante la stampa di un file XPS.

(Valore: [Off] / [On])

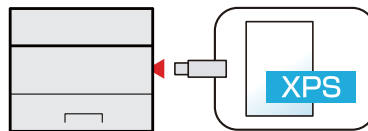

7 Status/Canc. Lav.

In questo capitolo vengono trattati i seguenti argomenti:

| | |
|--|-----|
| Verifica dello stato dei lavori | 7-2 |
| Verifica della cronologia dei lavori | 7-3 |
| Funzione Invia cronologia registro | 7-4 |
| Periferica/Comunicazione | 7-5 |
| Verifica della quantità rimanente di toner e carta (Carta/Ricambi) | 7-6 |

Verifica dello stato dei lavori

È possibile verificare lo stato dei lavori in corso di elaborazione o in attesa di essere stampati.

Visualizzazione delle schermate Stato

1 Visualizzare la schermata.

Quando il sistema è in corso di stampa o in attesa di stampa, selezionare il tasto **[Stato]** > **[▲]** **[▼]** > **[Stato lavori]** > **[OK]**.

2 Selezionare il lavoro da controllare.

Selezionare il lavoro che si desidera controllare e premere il tasto **[OK]** o **[Dettagli]**.



NOTA

È possibile visualizzare lo stato lavoro di tutti gli utenti oppure solo gli stati dei propri lavori.

➔ [Vis. Stato/Reg. \(pagina 8-31\)](#)

È possibile modificare questa impostazione anche in Embedded Web Server RX.

➔ [Embedded Web Server RX User Guide](#)

3 Controllare lo stato.

Premere il tasto **[▶]** per visualizzare la schermata successiva. Premere il tasto **[◀]** per tornare alla schermata precedente.

| Voce | Descrizione |
|------------------------|---|
| Nome lavoro | Quando il nome del lavoro visualizzato in corrispondenza di Nome lavoro appare in forma contratta, selezionare [Dettagli] per visualizzare il nome per esteso. Selezionare il tasto [OK] per tornare alla schermata precedente. |
| Stato | Stato del lavoro [In elaborazione]: Lo stato prima di iniziare la stampa [Pausa]: Sospensione del lavoro di stampa o errore [Annullam.]: Annullamento del lavoro [Attesa]: In attesa di stampa [----]: Conclusione del lavoro |
| Tipo di lavoro | [Stampante]: Lavoro di stampa [Rapporto]: Rapporto/Elenco [USB]: Dati da memoria rimovibile [Casella]: Lavoro da casella documenti |
| Tempo accettato | Ora di accettazione del lavoro |
| Nome utente | Nome utente per il lavoro eseguito Se non è abilitata la gestione dell'accesso degli utenti, compare [----]. |
| Pagine stampate | <ul style="list-style-type: none"> Numero di pagine stampate Numero di copie stampate / Numero totale di copie da stampare |
| Colore/Mono | Modo colore [A colori] [Monocromatico] [Misto] |

Verifica della cronologia dei lavori

È possibile verificare la cronologia dei lavori completati.

NOTA

La cronologia dei lavori è disponibile anche in Embedded Web Server RX o NETWORK PRINT MONITOR da computer.

- ➔ [Embedded Web Server RX User Guide](#)
- ➔ [NETWORK PRINT MONITOR User Guide](#)

Visualizzazione della schermata di cronologia dei lavori



1 Visualizzare la schermata.

- 1 Quando il sistema è in corso di stampa o in attesa di stampa, selezionare **[Stato]**.
- 2 Tasto [**▲**] [**▼**] > **[Stato lavori]** > **[OK]**

2 Selezionare il lavoro da controllare.

Selezionare il lavoro che si desidera controllare e premere il tasto **[OK]** o **[Dettagli]**.

A destra di ogni lavoro viene visualizzata un'icona che ne indica il risultato.

- **OK**: Il lavoro è stato completato.
- : Si è verificato un errore.
- : Il lavoro è stato cancellato.

NOTA

È possibile visualizzare il registro dei lavori di tutti gli utenti oppure solo quello dei propri lavori.

- ➔ [Vis. Stato/Reg. \(pagina 8-31\)](#)

È possibile modificare questa impostazione anche in Embedded Web Server RX.

- ➔ [Embedded Web Server RX User Guide](#)

3 Controllare la cronologia dei lavori.

Premere il tasto **[▶]** per visualizzare la schermata successiva. Premere il tasto **[◀]** per tornare alla schermata precedente.

| Voce | Descrizione |
|------------------------|---|
| Nome lavoro | Quando il nome del lavoro visualizzato in corrispondenza di Nome lavoro appare in forma contratta, selezionare [Dettagli] per visualizzare il nome per esteso. Selezionare il tasto [OK] per tornare alla schermata precedente. |
| Risultato | Risultato del lavoro [OK]: Il lavoro è stato completato. [Errore]: Si è verificato un errore. [Cancella]: Il lavoro è stato cancellato. |
| Tipo di lavoro | [Stampante]: Lavoro di stampa [Rapporto]: Rapporto/Elenco [USB]: Dati da memoria rimovibile [Casella]: Lavoro da casella documenti |
| Tempo accettato | Ora di accettazione del lavoro |
| Nome utente | Nome utente per il lavoro eseguito Se non è abilitata la gestione dell'accesso degli utenti, compare [----]. |
| Pagine stampate | <ul style="list-style-type: none"> Numero di pagine stampate Numero di copie stampate / Numero totale di copie da stampare |
| Colore/Mono | Modo colore [Colore/Mono] [A colori] [Monocromatico] [Misto] |

**NOTA**

Se durante la procedura viene visualizzata la schermata di immissione del nome utente di login, accedere facendo riferimento a:

➔ [Login \(pagina 2-13\)](#)

Nome utente e password di login predefiniti in fabbrica sono quelle di seguito descritte.

| | P-C3562DN | P-C4072DN |
|---------------------------|------------------|------------------|
| Nome utente login: | 3500 | 4000 |
| Password login: | 3500 | 4000 |

Funzione Invia cronologia registro

È possibile inviare via e-mail la cronologia del registro dei lavori. È possibile trasmetterla manualmente all'occorrenza, oppure programmare l'invio automatico dopo un determinato numero di lavori completati.

➔ [Invia cronologia \(pagina 8-6\)](#)

Periferica/Comunicazione

Configurare le periferiche/linee installate o collegate al sistema oppure verificarne lo stato.

1 Visualizzare la schermata.

Quando il sistema è in corso di stampa o in attesa di stampa, selezionare **[Stato]**.

2 Controllare lo stato.

Selezionare le voci che si desidera verificare. Quindi selezionare **[OK]** per visualizzare lo stato della periferica selezionata.

Si possono eseguire i seguenti controlli.

"Tastiera"

Viene visualizzato lo stato della tastiera USB e della tastiera Bluetooth, opzionali.

"Rete"

Viene visualizzato lo stato di connessione della rete.

"Wi-Fi"

- Questa funzione viene visualizzata solo quando sulla periferica è disponibile la funzione Rete wireless.
- Vengono visualizzate le informazioni relative allo stato di connessione Wi-Fi e al nome della rete (SSID) del sistema.

"Wi-Fi Direct"

Questa funzione viene visualizzata solo quando sulla periferica è disponibile la funzione Rete wireless.

- Selezionare il tasto **[▲] [▼] > [Config. pulsante] > [OK]** e selezionare il pulsante del dispositivo che si desidera collegare per avviare la connessione.
- Selezionare il tasto **[▲] [▼] > [Info dettagliate] > tasto [OK]** per visualizzare le informazioni sul dispositivo collegato tramite Wi-Fi Direct.
- Selezionare il tasto **[▲] [▼] > [Stato connes.] > tasto [OK] > tasto [▲] [▼] > [Dispos. connessi] > tasto [OK]** per visualizzare l'elenco dei dispositivi connessi.
- Selezionare il tasto **[▲] [▼] > [Stato connes.] > tasto [OK] > tasto [▲] [▼] > [Disconn. tutti] > tasto [OK]** per disconnettere tutti i dispositivi.

"Rete opzionale"

Viene visualizzato lo stato di connessione del Kit di interfaccia di rete opzionale.

Verifica della quantità rimanente di toner e carta (Carta/Ricambi)

È possibile verificare la quantità rimanente di toner e di carta sul display.

1 Visualizzare la schermata.

Per controllare lo stato del toner, selezionare **[Toner]** quando in sistema è in attesa di stampa.

Se si seleziona **[Carta]**, ricompare la schermata dello stato della carta.

2 Controllare lo stato.

Si possono eseguire i seguenti controlli.

"Stato toner"

La quantità di toner rimanente viene visualizzata in livelli.

"Stato carta"

È possibile controllare il formato della carta e la quantità di carta rimasta nel cassetto. La quantità di carta rimanente viene visualizzata in livelli.

8 Configurazione e registrazione (Menu Sistema)

In questo capitolo vengono trattati i seguenti argomenti:

| | |
|-----------------------------|------|
| Menu Sistema | 8-2 |
| Impostazioni del menu | 8-3 |
| Rapporto | 8-5 |
| Impostazioni carta | 8-7 |
| Impostazioni stampa | 8-10 |
| Rete | 8-12 |
| Rete opzionale | 8-23 |
| Impostaz. comuni | 8-26 |
| Protezione | 8-32 |
| Uten/Job Account | 8-34 |
| Regol./Manut. | 8-34 |
| Funzione opz. | 8-35 |
| Software | 8-35 |

Menu Sistema

Configurare le impostazioni riguardanti il funzionamento generale della periferica.

Selezionare il tasto **[Menu]** per visualizzare le impostazioni sul display. Quindi selezionare le impostazioni desiderate.

➔ [Metodo operativo \(pagina 2-11\)](#)



NOTA

- Solo l'utente con privilegi di amministratore può modificare le impostazioni che richiedono detti privilegi. Nome utente e password di login predefiniti in fabbrica sono quelle di seguito descritte.

| | P-C3562DN | P-C4072DN |
|---------------------------|------------------|------------------|
| Nome utente login: | 3500 | 4000 |
| Password login | 3500 | 4000 |

- Se sono state modificate le impostazioni predefinite di una funzione, si può premere il tasto **[Reimposta]**, sulla schermata delle singole funzioni, per applicare immediatamente la modifica delle impostazioni.

Vedere [Impostazioni del menu](#) alla pagina successiva e configurare le impostazioni necessarie.

Impostazioni del menu

Questa sezione spiega le funzioni che si possono configurare in Menu. Per configurare le impostazioni, selezionare la voce in Menu Sistema e scegliere l'opzione desiderata. Per i dettagli sulle singole funzioni, vedere la tabella sottostante.

| Voce | Descrizione | Pagina di riferimento |
|---|---|-----------------------------|
| Stampa rapporto | Configurare le impostazioni per la stampa dei rapporti e delle cronologie. | pagina 8-5 |
| Cron. reg. lav. (Cronologia registro lavori) | | pagina 8-6 |
| Contatore | È possibile eseguire il conteggio del numero delle pagine stampate. | pagina 2-37 |
| Impostazioni carta | Configurare le impostazioni carta. | pagina 8-7 |
| Impostazioni stampa | Configurare le impostazioni per la stampa. | pagina 8-10 |
| Rete | Configura le impostazioni di rete. | pagina 8-12 |
| Rete primaria | Specificare la rete da utilizzare per la funzione di invio, per l'autenticazione della rete e per il collegamento alla rubrica esterna. | pagina 8-12 |
| Rete opzionale | Configurare le impostazioni del Kit d'interfaccia di rete o del Kit d'interfaccia di rete wireless. | pagina 8-23 |
| Lingua | Selezionare la lingua da utilizzare per i messaggi visualizzati sul display. | pagina 8-26 |
| Scher. pred(Cas.) | Selezionare la schermata da visualizzare quando si preme [Cas. documenti]. | pagina 8-26 |
| Impost data | Configurare le impostazioni riguardanti data e ora. | pagina 8-26 |
| Allarme | Impostare le opzioni di avvisi e allarmi sonori che il sistema dovrà generare durante l'esecuzione delle varie operazioni. | pagina 8-27 |
| Impost. RAM Disk | Si può creare un RAM disk e definire le relative dimensioni. | pagina 8-27 |
| Formatt. SSD | Formattare l'unità SSD opzionale. | pagina 8-27 |
| Form. scheda SD | Formattare una scheda di memoria SD/SDHC opzionale. | pagina 8-28 |
| Lumin. display | Impostare la luminosità del display. | pagina 8-28 |
| Gestione errori | È possibile predisporre il sistema ad interrompere oppure a proseguire il lavoro quando si verifica un errore. | pagina 8-28 |
| Toner col. vuoto | Definire il tipo di azione che il sistema deve adottare quando si esaurisce il toner a colori durante la stampa, ossia proibire la stampa oppure abilitare la stampa in bianco e nero. | pagina 8-28 |
| Impost. timer | Configurare le impostazioni riguardanti l'ora. | pagina 8-29 |
| Vis. Stato/Reg. | Impostare il metodo di visualizzazione di Stato/Registro. | pagina 8-31 |
| Tipo tastier.USB | Selezionare il tipo di tastiera USB che si desidera utilizzare. | pagina 8-31 |
| Imp. Bluetooth | Impostare la tastiera Bluetooth. | pagina 8-31 |
| Toner scarso | Impostare la quantità di toner rimanente in corrispondenza della quale l'amministratore riceverà un avviso che lo solleciterà a ordinare nuovo toner. | pagina 8-31 |
| Protezione | Si possono configurare delle funzioni di sicurezza per proteggere l'operatività della stampante e i dati di stampa. | pagina 8-32 |
| Imp. blocco I/F | Questa funzione consente di proteggere il sistema bloccando l'interfaccia con dispositivi esterni come gli host USB o le interfacce opzionali. | pagina 8-32 |
| Livel. sicurezza | L'impostazione del livello di sicurezza è un'opzione del menu utilizzata di norma dal tecnico dell'assistenza per lavori di manutenzione. Gli utenti non hanno alcun bisogno di utilizzare questo menu. | — |

| Voce | Descrizione | Pagina di riferimento |
|-------------------------|--|-----------------------------|
| Protezione dati | Configurare le impostazioni per i dati memorizzati sull'unità SSD opzionale e sulla memoria del sistema. | pagina 8-33 |
| Uten/Job Account | Configurare le impostazioni riguardanti la gestione del sistema. Accesso utenti: ➔ Descrizione della gestione dell'accesso utenti (pagina 9-2) Job Accounting: ➔ Descrizione di Job Accounting (pagina 9-14) | — |
| Regol./Manut. | Regolare la qualità di stampa e provvedere alla manutenzione del sistema. | pagina 8-34 |
| Riavvia | Consente di riavviare la CPU senza spegnere il sistema. Utilizzare questa funzione per risolvere eventuali problemi di instabilità di funzionamento del sistema. (Funziona come il riavvio del computer). | pagina 8-34 |
| Funzione opz. | Si possono utilizzare le applicazioni opzionali installate sul sistema. | pagina 8-35 |
| Software | Verificare le versioni del software di sistema e di engine software. | pagina 8-35 |



Rapporto



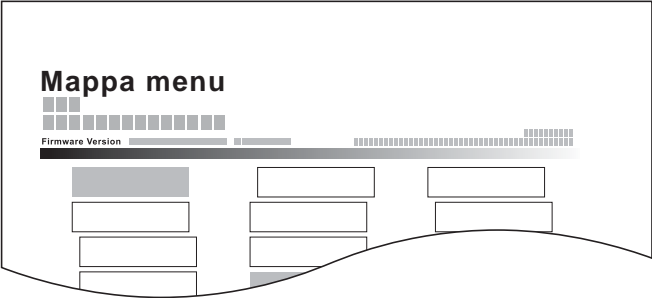

Stampare i rapporti per verificare le impostazioni e lo stato del sistema.

È anche possibile configurare le impostazioni predefinite per la stampa dei rapporti dei risultati.

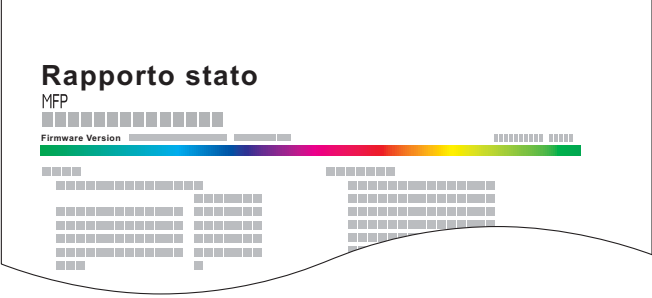
Stampa rapporto

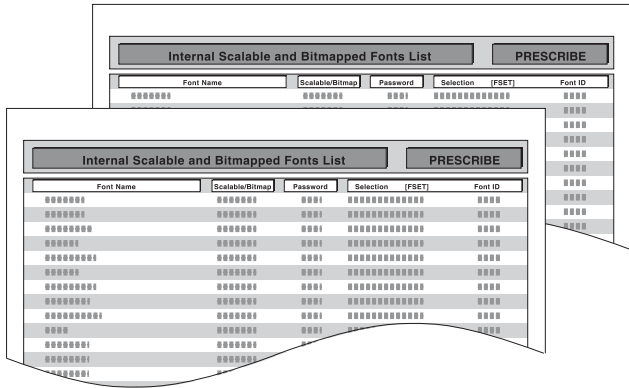
Tasto [Menu] > tasto [▲] [▼] > [Rapporto] > tasto [OK] > tasto [▲] [▼] > [Stampa rapporto] > tasto [OK]

| Voce | Descrizione |
|------------------------------|--|
| <p>Mappa menu</p> | <p>Stampare la Mappa menu per controllare le impostazioni della periferica.</p>  |
| <p>Elenco impost.</p> | <p>Stampa l'elenco delle impostazioni del menu sistema. Si possono controllare le impostazioni del sistema.</p>  |
| <p>Pagina stato</p> | <p>Stampare la pagina di stato che riporta informazioni quali le impostazioni correnti, lo spazio libero in memoria e gli accessori opzionali installati.</p>  |

| Voce | Descrizione |
|-------------------------|---|
| Elenco caratteri | <p>Stampare l'elenco dei caratteri che riporta degli esempi di font installati sulla periferica.</p>  |
| Elenco file RAM | <p>Consente di stampare un elenco dei file archiviati sul disco RAM.</p> <p> NOTA Questa voce viene visualizzata quando [Modo disco RAM] è impostato su [On].</p> |
| Elenco file SSD | <p>Consente di stampare un elenco dei file archiviati sull'unità SSD.</p> <p> NOTA Questa funzione viene visualizzata quando è installata l'unità SSD opzionale.</p> |
| El. file sch. SD | <p>Consente di stampare un elenco dei file archiviati sulla scheda SD.</p> <p> NOTA Questa funzione viene visualizzata quando è installata la scheda SD opzionale.</p> |
| Cancellaz. dati | <p>Consente di stampare un rapporto di cancellazione dati.</p> |

Cron. reg. lav. (Cronologia registro lavori)

Tasto **[Menu]** > tasto **[▲]** **[▼]** > **[Rapporto]** > tasto **[OK]** > tasto **[▲]** **[▼]** > **[Cron. reg. lav.]** > tasto **[OK]**

| Voce | Descrizione |
|-------------------------|--|
| Invia cronologia | <p>Si può anche trasmettere manualmente la cronologia del registro alle destinazioni specificate.</p> |
| Invio automatico | <p>Questa funzione permette di programmare l'invio automatico della cronologia del registro alle destinazioni specificate dopo il raggiungimento del numero di lavori impostato.</p> <p>Valore Off/On: Off, On Lavori: Impostare il numero di lavori dopo i quali viene automaticamente inviata la cronologia dei lavori. Si può immettere un numero compreso tra 1 e 100. Questa opzione viene visualizzata solo quando [Off/On] è impostata su [On].</p> |
| Destinazione | <p>Specificare e controllare la destinazione di invio della cronologia del registro.</p> <p>Valore Conferma: Controllare la destinazione di invio della cronologia del registro. Indirizzo: Specificare la destinazione di invio delle cronologie del registro. Si può specificare solo un indirizzo e-mail come destinazione.</p> |
| Oggetto | <p>Impostare l'oggetto che verrà automaticamente immesso quando si trasmettono via e-mail le cronologie del registro dei lavori.</p> <p>Valore: Fino a 60 caratteri</p> |
| Info. personali | <p>Specificare se includere le informazioni personali sul registro dei lavori.</p> <p>Valore: Includi, Escludi</p> |

Impostazioni carta

Tasto [Menu] > tasto [▲] [▼] > [Impost. carta] > tasto [OK]

Configurare le impostazioni carta.

| Voce | Descrizione |
|------------------------------|--|
| Impostaz. bypass | Selezionare il formato carta e il tipo di supporto per il bypass. ➔ Impostaz. bypass (pagina 8-7) |
| Imp. cassetto 1 (a 4) | Selezionare il formato e il tipo di carta per i cassettei da 1 a 4. ➔ Imp. cassetto 1 (a 4) (pagina 8-8) |
| Imp. tipo supp. | Selezionare la grammatura per ciascun tipo di supporto. Per Person. 1-8 si possono modificare nome del tipo di supporto e le impostazioni per la stampa fronte-retro. ➔ Impostazioni tipo di supporto (pagina 8-9) |
| Reset Reg. Tipo | Ripristina gli attributi delle impostazioni di tutti i tipi di supporto in "Imp. tipo supp." ➔ Imp. tipo supp. (pagina 8-7) |
| Msg imp. carta | Abilitare o disabilitare la visualizzazione della schermata di conferma della configurazione della carta quando viene caricata della nuova carta nel cassetto. Valore: Off, On |
| Bypass | |
| Cassetto 1 (a 4) | |
| |  NOTA Le opzioni da [Cassetto 2] a [Cassetto 4] vengono visualizzate quando è installato il cassetto carta opzionale. |

Impostaz. bypass

Tasto [Menu] > tasto [▲] [▼] > [Impost. carta] > tasto [OK] > tasto [▲] [▼] > [Impostaz. bypass] > tasto [OK]

Selezionare il formato carta e il tipo di supporto per il bypass.

| Voce | Descrizione |
|---------------------------|--|
| Formato carta | Si possono selezionare le seguenti opzioni: Valori: Busta Monarch, Busta #10, Busta DL, Busta C5, Executive, Letter, Legal, A4, B5, A5, A6, B6, Busta #9, Busta #6, ISO B5, Person., Hagaki (Cartoncino), Oufuku Hagaki (Cartolina di ritorno), Oficio II, 216 × 340 mm, 16K, Statement, Folio, Youkei 2, Youkei 4 |
| Tipo di supporto*1 | Selezionare il tipo di supporto. Valori: Normale (60 - 105 g/m ²), Lucido, Prestampata, Etichette, Pregiata, Riciclata, Velina (60 - 105 g/m ²), Grezza, Intestata, Colorata, Perforata, Busta, Cartoncino, Patinata, Spessa (106 - 220 g/m ²), Alta qualità, Person. 1 - 8 |

*1 Per specificare un tipo di supporto diverso da "Normale".

➔ [Impostazioni tipo di supporto \(pagina 8-9\)](#)

Imp. cassetto 1 (a 4)

Tasto [Menu] > tasto [▲] [▼] > [Impost. carta] > tasto [OK] > tasto [▲] [▼] > [Imp. Cassetto 1 (a 4)] > tasto [OK]

Selezionare il formato e il tipo di carta per i cassettei da 1 a 4.

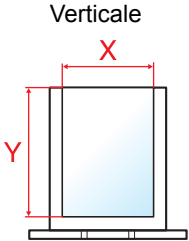
| Voce | Descrizione |
|---------------------------------------|--|
| Tipo di supporto ^{*1} | Selezionare il tipo di supporto di stampa. Valori: Cassetto 1: Normale (60 - 105 g/m²), Prestampata, Patinata, Riciclata, Velina (60 - 105 g/m²), Grezza, Intestata, Colorata, Perforata, Spessa (106 - 163 g/m²), Alta qualità, PERSON. 1-8 Cassetti da 2 a 4: Normale (60 - 105 g/m²), Prestampata, Etichette, Pregiata, Riciclata, Velina (60 - 105 g/m²), Grezza, Intestata, Colorata, Perforata, Busta, Patinata, Spessa (106 - 220 g/m²), Alta qualità, PERSON. 1 - 8 |
| Altro f.to carta | Si possono selezionare le seguenti opzioni: Valori: Cassetto 1: Executive, Letter, Legal , A4, B5, A5, A6, B6, ISO B5, Person., Ufficio II, 216 × 340 mm, 16K, Statement, Folio Cassetti da 2 a 4: Busta Monarch, Busta #10, Busta DL, Busta C5, Executive, Letter, Legal, A4, B5, A5, B6, Busta #9, Busta #6, ISO B5, Person., Ufficio II, 216 × 340 mm, 16K, Statement, Folio, Youkei 2, Youkei 4 |
| Formato person. ^{*2} | Registrare il formato carta personalizzato utilizzato nei Cassetti da 1 a 4. Valori: Cassetto 1: Sistema metrico X: 105 - 216 mm (con incrementi di 1 mm) Y: 148 - 356 mm (con incrementi di 1 mm) Pollici X: 4,13 - 8,50" (con incrementi di 0,01") Y: 5,83 - 14,02" (con incrementi di 0,01") Cassetti da 2 a 4: Sistema metrico X: 92 - 216 mm (con incrementi di 1mm) Y: 162 - 356 mm (con incrementi di 1mm) Pollici X: 3,62 - 8,50" (con incrementi di 0,01") Y: 6,38 - 14,02" (con incrementi di 0,01") X=Lunghezza, Y=Larghezza <div style="text-align: center;">  <p>Verticale</p> </div> |

*1 Per modificare un tipo di supporto diverso da "Normale".

➔ [Impostazioni tipo di supporto \(pagina 8-9\)](#)

Quando si specifica un tipo di supporto la cui grammatura non è accettata dal cassetto, il tipo di supporto in questione non viene visualizzato.

*2 Viene visualizzato quando si seleziona [Person.] in Altro f.to carta.

Impostazioni tipo di supporto

Sono disponibili le seguenti combinazioni di tipo di supporto e grammatura carta.

| Grammatura carta | Grammatura (g/m ²) | Grammatura carta | Grammatura (g/m ²) |
|------------------|--|-----------------------------|--|
| Leggera | 52 g/m ² - 59 g/m ² | Pesante 1 ^{*1} | 106 g/m ² - 135 g/m ² |
| Normale 1 | 60 g/m ² - 74 g/m ² | Pesante 2 ^{*1} | 136 g/m ² - 163 g/m ² |
| Normale 2 | 75 g/m ² - 90 g/m ² | Pesante 3 ^{*1} | 164 g/m ² t- 220 g/m ² |
| Normale 3 | 91 g/m ² - 105 g/m ² | Extra pesante ^{*1} | Lucidi |

*1 La velocità di elaborazione diminuisce.

È indicata la grammatura predefinita dei tipi di supporto.

| Tipo di supporto | Impostazione predefinita | Tipo di supporto | Impostazione predefinita |
|------------------|--------------------------|------------------|--------------------------|
| Normale | Normale 2 | Cartoncino | Pesante 1 |
| Lucido | Extra pesante | Colorata | Normale 2 |
| Grezza | Normale 3 | Perforata | Normale 2 |
| Velina | Normale 1 | Intestata | Normale 2 |
| Etichette | Pesante 1 | Busta | Pesante 2 |
| Riciclata | Normale 2 | Carta spessa | Pesante 2 |
| Prestampata | Normale 2 | Alta qualità | Normale 2 |
| Pregiata | Normale 3 | Patinata | Pesante 1 |
| | | Person. 1 - 8 | Normale 2 |



Per Person. 1-8 si possono modificare nome del tipo di supporto e le impostazioni per la stampa fronte-retro.

| Voce | | Descrizione |
|--------------|-----------|--|
| Fronte/retro | Autorizza | È possibile effettuare la stampa fronte/retro. |
| | Proibisci | Non è possibile effettuare la stampa fronte/retro. |
| Nome | | Modifica nomi per Person. 1-8. Per i nomi non si possono utilizzare più di 16 caratteri. Se si seleziona il tipo di supporto per il bypass, verrà visualizzato il nome modificato. ► Metodo di immissione dei Caratteri (pagina 11-9) |

Impostazioni stampa

Tasto [Menu] > tasto [▲] [▼] > [Impost. stampa] > tasto [OK]

Configurare le impostazioni per la stampa.

| Voce | Descrizione |
|-------------------------|--|
| Alimentazione | <p>Selezionare l'alimentazione carta predefinita scegliendo tra i Cassetti 1-4 e il Bypass.</p> <p>Valori: Bypass, Cassetto 1 (a 4)</p> <p> NOTA</p> <p>Le opzioni da [Cassetto 2] a [Cassetto 4] vengono visualizzate quando è installato il cassetto carta opzionale.</p> |
| Modif.auto.cass. | <p>Selezionare l'azione che la periferica deve intraprendere quando si esaurisce la carta nella fonte di alimentazione selezionata durante la stampa.</p> <p>Valori: Off, On</p> <p> NOTA</p> <p>Quando si seleziona [Off], sulla periferica compare il messaggio "Aggiungere carta di questo formato nel cassetto #." (# è il numero del cassetto), oppure "Caricare la carta sul bypass", e interrompe la stampa. Caricare la carta nel cassetto indicato per riprendere la stampa.</p> <p>Per stampare da un cassetto carta alternativo, premere [Alt.]. Selezionare il cassetto desiderato, quindi premere il tasto [OK].</p> <p>Quando si seleziona [On], il sistema prosegue automaticamente la stampa se l'altro cassetto contiene lo stesso tipo di carta presente nel cassetto in uso.</p> |
| Priorità bypass | <p>Se sul bypass è caricata della carta è possibile assegnare la priorità al bypass per l'alimentazione della carta.</p> <p>Valori:</p> <p>Off: Le impostazioni del driver di stampa sono le seguenti.</p> <p>Alim. Automatica: Se è stata selezionata l'opzione Auto nel driver di stampa ed è presente della carta nel bypass, la carta sarà alimentata dal bypass.</p> <p>Sempre: Se è presente della carta nel bypass, la carta sarà sempre alimentata dal bypass indipendentemente dall'opzione impostata nel driver di stampa.</p> |
| Modo alimentaz. | <p>Quando si stampa da computer, selezionare la modalità di alimentazione carta quando sono specificati fonte e tipo di carta.</p> <p>Valori:</p> <p>Auto.: Ricercare la fonte di alimentazione carta compatibile con il formato e il tipo di carta selezionati.</p> <p>Fisso: Stampa sulla carta caricata nella fonte di alimentazione carta specificata.</p> |
| Fronte/retro | <p>Impostare l'orientamento della rilegatura per la modalità fronte/retro.</p> <p>Valori: Off, Lato lungo, Lato corto</p> |
| Ignora A4/LTR | <p>Selezionare se si desidera trattare i formati A4 e Letter, molto simili, come un unico formato durante la stampa.</p> <p>Valori:</p> <p>Off: I formati A4 e Letter non sono considerati come uno stesso formato.</p> <p>On: I formati A4 e Letter sono considerati come uno stesso formato. Il sistema utilizzerà il formato caricato nel cassetto.</p> |
| Imp. emulazione | — |
| Emulazione | <p>Selezionare l'emulazione per utilizzare il sistema mediante comandi per altri tipi di stampanti.</p> <p>Valori: PCL6, KPDL, KPDL(Auto)</p> |
| Rap. Errore KPDL | <p>Quando si seleziona [KPDL] o [KPDL (Auto)], impostare "Rapporto errori KPDL".</p> <p>Valori: Off, On</p> |
| Modo colore | <p>È possibile specificare la stampa a colori o in bianco e nero per i rapporti.</p> <p>Valori: A colori/Bianco & Nero</p> |

| Voce | Descrizione |
|-------------------------|---|
| Qualità stampa | Impostare la qualità di stampa. |
| KIR | Il sistema è dotato della funzione di interpolazione che permette di eseguire stampe di qualità eccellente a 9600 dpi (600 dpi × 15 gradazioni) × 600 dpi. Valore: Off, On |
| EcoPrint | EcoPrint consente di risparmiare toner durante la stampa. Questa funzione è raccomandata per le bozze che possono essere stampate con una risoluzione inferiore. Valori: Off, On |
| LivRisp EcoPrint | Selezionare il livello di risparmio EcoPrint predefinito. Valori: 1 (basso), 2, 3, 4, 5 (alto) |
| Modalità lucida | La modalità lucida aumenta l'effetto lucentezza nella stampa. Il tempo di stampa però aumenta. Valori: Off, On <input checked="" type="checkbox"/> IMPORTANTE La funzione Modalità lucida non è disponibile quando, come tipo di supporto di stampa, si seleziona [Etichette] o [Lucido]. → Imp. cassetto 1 (a 4) (pagina 8-8) Impostaz. bypass (pagina 8-7) Con alcuni tipi di carta è possibile che la stampa in modalità lucida possa causare raggrinzamenti. Per prevenire questo fenomeno, provare ad utilizzare della carta più spessa. |
| Risol. di stampa | Impostare la risoluzione utilizzata per la stampa. Valori: 600 dpi, 1200 dpi  NOTA I parametri impostati nel driver di stampa prevalgono su quelli impostati sul pannello comandi. |
| Impost. pagina | È possibile impostare le preferenze di stampa come il numero di pagine e l'orientamento della stampa. |
| Copie | Impostare il numero di copie predefinito, da 1 a 999. Valore: 1 - 999 copie |
| Orientamento | È possibile selezionare l'orientamento pagina verticale od orizzontale. Valore: Verticale, Orizzontale |
| Azione LF | Impostare l'azione di avanzamento riga quando il sistema riceve il codice LF (codice di caratteri 0AH). Valori: Solo LF, LF e CR, Ignora LF |
| Azione CR | Impostare l'azione di ritorno carattere quando il sistema riceve il codice CR (codice di caratteri 0DH). Valori: Solo CR, LF e CR, Ignora CR |
| A4 largo | Attivare questo parametro per aumentare il numero massimo di caratteri che si possono stampare su una linea per una pagina A4 (78 caratteri a passo 10) e per una pagina in formato Letter (80 caratteri a passo 10). Questa impostazione è disponibile solo nella modalità di emulazione PCL 6. Valore: Off, On |
| XPS Adatta pag. | Impostare il valore predefinito per la funzione XPS Adatta alla pagina. Valore: Off, On |
| F.to TIFF/ JPEG | Selezionare la dimensione immagine (risoluzione) quando si stampa un file JPEG o TIFF. Valore: F.to carta, Risoluz. immag., Risol. di stampa |
| Nome utente | Specificare se visualizzare il nome utente impostato nel driver di stampa. Valore: Off, On |

| Voce | Descrizione |
|-----------------------|---|
| Nome lavoro | Specificare se visualizzare il nome lavoro impostato nel driver di stampa. Valore: Off, Nome lavoro, N.lav.+Nome lav., Nome lav.+N.lav. |
| Termine lavoro | È possibile selezionare la condizione in base alla quale un lavoro che non può essere completamente elaborato a causa dell'ambiente operativo o altro viene considerato come terminato. Valore EOJ: Il lavoro eseguito fino al rilevamento del comando che indica il termine dei dati del lavoro viene considerato come un unico lavoro. Fine sessione: I dati inclusi in una sessione di rete nella connessione di rete sono considerati come un lavoro. UEL: Il comando UEL incluso nel termine dei dati del lavoro è considerato come un lavoro fino al suo rilevamento. |

Rete

Configura le impostazioni di rete.

Nome host

Tasto [Menu] > tasto [▲] [▼] > [Rete] > tasto [OK] > tasto [▲] [▼] > [Nome host] > tasto [OK]

| Voce | Descrizione |
|------------------|--|
| Nome host | Controllare il nome host del sistema. Si può modificare il nome host in Embedded Web Server RX. ➔ Modifica delle informazioni dispositivo (pagina 2-43) |

Imp.Wi-Fi Direct



Tasto [Menu] > tasto [▲] [▼] > [Rete] > tasto [OK] > tasto [▲] [▼] > [Imp.Wi-Fi Direct] > tasto [OK]



Configurazione di Wi-Fi Direct.



NOTA

Questa funzione viene visualizzata quando è installato il Kit d'interfaccia di rete wireless opzionale.

| Voce | Descrizione |
|-------------------------|---|
| Wi-Fi Direct | Abilitare o disabilitare l'uso di Wi-Fi Direct. Valore: Off, On |
| Nome dispositivo | Specificare il nome dispositivo.  NOTA <ul style="list-style-type: none"> • Si possono inserire fino a 32 caratteri. • Questa funzione è visualizzata quando l'opzione [Wi-Fi Direct] è impostata su [On]. |
| Indirizzo IP | Controllare l'indirizzo IP del sistema. ➔ Config. TCP/IP (pagina 8-14)  NOTA Questa funzione è visualizzata quando l'opzione [Wi-Fi Direct] è impostata su [On]. |

| Voce | Descrizione |
|-----------------------|---|
| Disconn. auto. | <p>Disconnettere automaticamente i dispositivi collegati tramite Wi-Fi Direct.</p> <p>Valore: Off, On</p> <p> NOTA</p> <p>Questa funzione è visualizzata quando l'opzione [Wi-Fi Direct] è impostata su [On].</p> |
| Disconn. timer | <p>Se si imposta l'opzione Disconn. auto.su [ON], impostare il tempo di attesa per la disconnessione automatica.</p> <p>Valore: Giorno (00 - 99), Ora (00 - 23), Minuti (00 - 59)</p> <p> NOTA</p> <p>Questa opzione viene visualizzata solo quando [Disconn. auto.] è impostata su [On].</p> |



Impost. Wi-Fi

Tasto **[Menu]** > tasto **[▲]** **[▼]** > **[Rete]** > tasto **[OK]** > tasto **[▲]** **[▼]** > **[Impost. Wi-Fi]** > tasto **[OK]**



Configurazione di Wi-Fi.

NOTA

Questa funzione viene visualizzata quando è installato il Kit d'interfaccia di rete wireless opzionale.





| Voce | Descrizione |
|-------------------------|---|
| Wi-Fi | <p>Abilitare o disabilitare l'uso di Wi-Fi.</p> <p>Valore: Off, On</p> |
| Impostazione | - |
| Stato connes. | Controllare lo stato della rete wireless. |
| Installaz.Rapida | <p>Se la periferica si collega a un Access Point che supporta la configurazione automatica della rete wireless, le impostazioni di connessione si possono configurare utilizzando la funzione di Installazione rapida.</p> <p> NOTA</p> <p>Se la periferica si collega a un Access Point con WEP abilitato, selezionare [WEP Key Index] quindi selezionare il WEP key index.</p> |
| Rete disponibile | <p>Visualizza gli Access Point disponibili per il collegamento della periferica.</p> <p> NOTA</p> <ul style="list-style-type: none"> • Quando si seleziona [Ricarica], l'elenco viene ricaricato. • Se l'impostazione di sicurezza dell'Access Point utilizza WEP, selezionare [Menu] e impostare [WEP Key Index]. |
| WEP Key Index | <p>Definire il key index dell'access point.</p> <p>Valore: 0 - 3</p> |
| Pulsante | <p>Se l'Access Point supporta il metodo con pulsante di comando, si possono configurare le impostazioni wireless utilizzando la configurazione con pulsante di comando. Con questo metodo si effettua la connessione premendo il pulsante sull'Access Point.</p> <p> NOTA</p> <p>Il metodo Pulsante supporta solo la configurazione WPS.</p> |
| PIN (Disposit.) | <p>Si effettua la connessione utilizzando il codice pin del dispositivo. Immettere il codice PIN sull'Access Point. Il codice PIN viene generato automaticamente.</p> |

| Voce | Descrizione | | | | | | | | | | | | | | | | | | | | |
|-------------------------------------|---|---|--------------|--|------|-----------|---|-----|---|--------------|---|--|----------|--|--|--------------|-----------------------------|--|----------|-----------------------|--|
| Installazione personalizzata | Si possono modificare le impostazioni dettagliate della LAN wireless. | | | | | | | | | | | | | | | | | | | | |
| Nome rete (SSID) | Impostare l'identificativo SSID (Service Set Identifier) della LAN wireless alla quale si connette la periferica.  NOTA Si possono inserire fino a 32 caratteri. | | | | | | | | | | | | | | | | | | | | |
| Autentic. rete | Selezionare il tipo di autenticazione rete. Valore: Apri, WPA2/WPA-PSK, WPA2-PSK, WPA2/WPA-EAP, WPA2-EAP | | | | | | | | | | | | | | | | | | | | |
| Crittografia | Selezionare il metodo di crittografia. I valori di impostazione dipendono dall'impostazione configurata per Autenticazione rete. <table border="1" data-bbox="491 618 1481 1070"> <thead> <tr> <th data-bbox="491 618 834 669">Autenticazione rete</th> <th colspan="2" data-bbox="834 618 1481 669">Crittografia</th> </tr> </thead> <tbody> <tr> <td data-bbox="491 669 834 804" rowspan="2">Apri</td> <td data-bbox="834 669 986 719">Disattiva</td> <td data-bbox="986 669 1481 719">—</td> </tr> <tr> <td data-bbox="834 719 986 804">WEP</td> <td data-bbox="986 719 1481 804">Chiave WEP: Fino a 26 caratteri WEP Key Index: 0 - 3</td> </tr> <tr> <td data-bbox="491 804 834 889">WPA2/WPA-PSK</td> <td colspan="2" data-bbox="834 804 1481 889">Crittografia dati: AES, Auto Chiave precondiv: Fino a 64 caratteri</td> </tr> <tr> <td data-bbox="491 889 834 974">WPA2-PSK</td> <td colspan="2" data-bbox="834 889 1481 974">Crittograf. dati: AES Chiave precondiv: Fino a 64 caratteri</td> </tr> <tr> <td data-bbox="491 974 834 1023">WPA2/WPA-EAP</td> <td colspan="2" data-bbox="834 974 1481 1023">Crittograf. dati: AES, Auto</td> </tr> <tr> <td data-bbox="491 1023 834 1070">WPA2-EAP</td> <td colspan="2" data-bbox="834 1023 1481 1070">Crittograf. dati: AES</td> </tr> </tbody> </table> | Autenticazione rete | Crittografia | | Apri | Disattiva | — | WEP | Chiave WEP: Fino a 26 caratteri WEP Key Index: 0 - 3 | WPA2/WPA-PSK | Crittografia dati: AES, Auto Chiave precondiv: Fino a 64 caratteri | | WPA2-PSK | Crittograf. dati: AES Chiave precondiv: Fino a 64 caratteri | | WPA2/WPA-EAP | Crittograf. dati: AES, Auto | | WPA2-EAP | Crittograf. dati: AES | |
| Autenticazione rete | Crittografia | | | | | | | | | | | | | | | | | | | | |
| Apri | Disattiva | — | | | | | | | | | | | | | | | | | | | |
| | WEP | Chiave WEP: Fino a 26 caratteri WEP Key Index: 0 - 3 | | | | | | | | | | | | | | | | | | | |
| WPA2/WPA-PSK | Crittografia dati: AES, Auto Chiave precondiv: Fino a 64 caratteri | | | | | | | | | | | | | | | | | | | | |
| WPA2-PSK | Crittograf. dati: AES Chiave precondiv: Fino a 64 caratteri | | | | | | | | | | | | | | | | | | | | |
| WPA2/WPA-EAP | Crittograf. dati: AES, Auto | | | | | | | | | | | | | | | | | | | | |
| WPA2-EAP | Crittograf. dati: AES | | | | | | | | | | | | | | | | | | | | |
| Config. TCP/IP | - | | | | | | | | | | | | | | | | | | | | |

| Voce | Descrizione |
|------------------------|--|
| TCP/IP | Specificare se utilizzare il protocollo TCP/IP. Valore: Off, On |
| Impostaz. IPv4 | Configurare il protocollo TCP/IP (IPv4) per collegarsi alla rete. Questa impostazione è disponibile quando [TCP/IP] è impostato su [On]. |
| DHCP | Specificare se utilizzare il server DHCP (IPv4). Valore: Off, On |
| Auto-IP | Specificare se utilizzare Auto-IP. Valore: Off, On |
| Indirizzo IP | Impostare l'indirizzo IP. Valore: ###.###.###.###  NOTA Se DHCP è impostato su [On], questa funzione non sarà selezionabile e non sarà possibile immettere il valore. |
| Subnet Mask | Impostare la subnet mask IP. Valore: ###.###.###.###  NOTA Se DHCP è impostato su [On], questa funzione non sarà selezionabile e non sarà possibile immettere il valore. |
| Gateway default | Impostare l'indirizzo di gateway IP. Valore: ###.###.###.###  NOTA Se DHCP è impostato su [On], questa funzione non sarà selezionabile e non sarà possibile immettere il valore. |

 **IMPORTANTE**

Dopo aver modificato le impostazioni, riavviare la rete oppure spegnere e riaccendere il sistema.

| Voce | Descrizione |
|------------------------|---|
| Impostaz. IPv6 | Configurare il protocollo TCP/IP (IPv6) per collegarsi alla rete Windows. Questa impostazione è disponibile quando [TCP/IP] è impostato su [On]. |
| Impostaz. IPv6 | Specificare se utilizzare IPv6. Valore: Off, On  NOTA Se si seleziona [On], l'indirizzo IP viene visualizzato in [LinkLocal] dopo il riavvio della rete. |
| Impost. manuali | Immettere manualmente l'indirizzo IP, la lunghezza del prefisso e l'indirizzo gateway di TCP/IP (IPv6). Valore Indirizzo IP: l'indirizzo da 128 bit è composto da otto gruppi contenenti ognuno quattro numeri esadecimali. I gruppi sono separati da due punti (:). Lunghezza prefisso: 0 - 128 Gateway predefinito: l'indirizzo da 128 bit è composto da otto gruppi contenenti ognuno quattro numeri esadecimali. I gruppi sono separati da due punti (:).  NOTA Questa funzione è visualizzata quando l'opzione [Impostaz. IPv6] è impostata su [On]. Per immettere il "Gateway default", impostare [RA(Stateless)] su [Off]. |
| RA(Stateless) | Specificare se utilizzare RA(Stateless). Valore: Off, On  NOTA Questa funzione è visualizzata quando l'opzione [Impostaz. IPv6] è impostata su [On]. Se si seleziona [On], l'indirizzo IP viene visualizzato in [Indir. IP 1 (a 5)] dopo il riavvio della rete. |
| Impost. DHCPv6 | Specificare se utilizzare il server DHCP (IPv6). Valore: Off, On  NOTA Questa funzione è visualizzata quando l'opzione [Impostaz. IPv6] è impostata su [On]. Se si seleziona [On], l'indirizzo IP viene visualizzato in [Indirizzo IP] dopo il riavvio della rete. |
| Riavvia la rete | Riavvia la rete. |

 **IMPORTANTE**

Dopo aver modificato le impostazioni, riavviare la rete oppure spegnere e riaccendere il sistema.

Imp.rete cablata

Tasto [Menu] > tasto [▲] [▼] > [Rete] > tasto [OK] > tasto [▲] [▼] > [Imp.rete cablata] > tasto [OK]

Configurazione delle impostazioni di rete cablata.

| Voce | Descrizione |
|------------------------|---|
| Config. TCP/IP | Per i dettagli sul valore di impostazione. ➔ Config. TCP/IP (pagina 8-14) |
| Interfaccia LAN | Definire le impostazioni dell'interfaccia LAN da utilizzare. Valore: Auto, 10BASE-Half, 10BASE-Full, 100BASE-Half, 100BASE-Full, 1000BASE-T |

✔ IMPORTANTE





Dopo aver modificato le impostazioni, riavviare la rete oppure spegnere e riaccendere il sistema.





Imp. protocollo





Tasto [Menu] > tasto [▲] [▼] > [Rete] > tasto [OK] > tasto [▲] [▼] > [Imp. protocollo] > tasto [OK]







Configurare le impostazioni del protocollo.



| Voce | Descrizione |
|----------------------------|--|
| Bonjour | - |
| Off/On | Attivare o escludere l'uso di Bonjour.* ¹ Valore: Off, On |
| Rete disponibile | - |
| Wi-Fi Direct* ² | Definire se abilitare questa funzione per ogni rete. Valore: Disattiva, Abilita |
| Wi-Fi* ² | |
| Rete cablata |  NOTA Questa opzione viene visualizzata solo quando [Off/On] è impostata su [On]. |
| Filtro IP (IPv4) | - |
| Off/On | Specificare se abilitare la comunicazione utilizzando Filtro IP (IPv4).* ¹ Valore: Off, On |
| Filtro IP (IPv6) | - |
| Off/On | Specificare se abilitare la comunicazione utilizzando Filtro IP (IPv6).* ¹ Valore: Off, On |
| IPSec | - |
| Off/On | Specificare se utilizzare IPSec.* ¹ Valore: Off, On |
| NetBEUI | - |
| Off/On | Specificare se si desidera abilitare la ricezione dei documenti utilizzando NetBEUI.* ¹ Valore: Off, On |
| Rete disponibile | - |
| Wi-Fi Direct* ² | Definire se abilitare questa funzione per ogni rete. Valore: Disattiva, Abilita |
| Wi-Fi* ² | |
| Rete cablata |  NOTA Questa opzione viene visualizzata solo quando [Off/On] è impostata su [On]. |
| SNMPv3 | - |
| Off/On | Specificare se abilitare la comunicazione utilizzando SNMPv3.* ¹ Valore: Off, On |
| Rete disponibile | - |
| Wi-Fi Direct* ² | Definire se abilitare questa funzione per ogni rete. Valore: Disattiva, Abilita |
| Wi-Fi* ² | |
| Rete cablata |  NOTA Questa opzione viene visualizzata solo quando [Off/On] è impostata su [On]. |

| Voce | Descrizione |
|----------------------------|---|
| FTP(Server) | - |
| Off/On | Specificare se abilitare la ricezione dei documenti tramite FTP.* ¹ Valore: Off, On |
| Rete disponibile | - |
| Wi-Fi Direct* ² | Definire se abilitare questa funzione per ogni rete. Valore: Disattiva, Abilita |
| Wi-Fi* ² | |
| Rete cablata |  NOTA Questa opzione viene visualizzata solo quando [Off/On] è impostata su [On] . |
| SNMP | - |
| Off/On | Specificare se abilitare la comunicazione utilizzando SNMP.* ¹ Valore: Off, On |
| Rete disponibile | - |
| Wi-Fi Direct* ² | Definire se abilitare questa funzione per ogni rete. Valore: Disattiva, Abilita |
| Wi-Fi* ² | |
| Rete cablata |  NOTA Questa opzione viene visualizzata solo quando [Off/On] è impostata su [On] . |
| SMTP | - |
| Off/On | Specificare se abilitare l'invio e-mail utilizzando SMTP. Valore: Off, On |
| POP3 | - |
| Off/On | Specificare se abilitare la ricezione e-mail utilizzando POP3. Valore: Off, On |
| Porta RAW | - |
| Off/On | Specificare se si desidera abilitare la ricezione dei documenti utilizzando la Porta RAW.* ¹ Valore: Off, On |
| Rete disponibile | - |
| Wi-Fi Direct* ² | Definire se abilitare questa funzione per ogni rete. Valore: Disattiva, Abilita |
| Wi-Fi* ² | |
| Rete cablata |  NOTA Questa opzione viene visualizzata solo quando [Off/On] è impostata su [On] . |
| LPD | - |
| Off/On | Specificare se si desidera abilitare la ricezione dei documenti utilizzando LPD.* ¹ Valore: Off, On |
| Rete disponibile | - |
| Wi-Fi Direct* ² | Definire se abilitare questa funzione per ogni rete. Valore: Disattiva, Abilita |
| Wi-Fi* ² | |
| Rete cablata |  NOTA Questa opzione viene visualizzata solo quando [Off/On] è impostata su [On] . |

| Voce | Descrizione |
|----------------------------------|--|
| IPP | - |
| Off/On | <p>Specificare se si desidera abilitare la ricezione dei documenti utilizzando IPP. Per utilizzare il protocollo IPP, selezionare [Non protetto (IPP&IPPS)] in Sicurezza IPP nel menu Impostazioni di protezione di Embedded Web Server RX.*¹</p> <p>Valore: Off, On</p> |
| Numero porta | <p>Specifica il numero di porta usato. Il numero porta predefinito è 631.*¹</p> <p>Valore: 1 - 32767</p> <p> NOTA</p> <p>Questa opzione viene visualizzata solo quando [Off/On] è impostata su [On].</p> |
| Rete disponibile | - |
| Wi-Fi Direct*² | <p>Definire se abilitare questa funzione per ogni rete.</p> <p>Valore: Disattiva, Abilita</p> |
| Wi-Fi*² | |
| Rete cablata | <p> NOTA</p> <p>Questa opzione viene visualizzata solo quando [Off/On] è impostata su [On].</p> |
| IPP su SSL | - |
| Off/On | <p>Specificare se si desidera abilitare la ricezione dei documenti con protezione SSL utilizzando IPP.*^{1, *3}</p> <p>Valore: Off, On</p> <p> NOTA</p> <p>Se si seleziona [On], è richiesto anche un certificato per SSL. Il certificato predefinito è l'autocertificazione del sistema.</p> <p>➔ Embedded Web Server RX User Guide</p> |
| Rete disponibile | - |
| Wi-Fi Direct*² | <p>Definire se abilitare questa funzione per ogni rete.</p> <p>Valore: Disattiva, Abilita</p> |
| Wi-Fi*² | |
| Rete cablata | <p> NOTA</p> <p>Questa opzione viene visualizzata solo quando [Off/On] è impostata su [On].</p> |
| HTTP | - |
| Off/On | <p>Specificare se abilitare la comunicazione utilizzando HTTP.*¹</p> <p>Valore: Off, On</p> |
| Rete disponibile | - |
| Wi-Fi Direct*² | <p>Definire se abilitare questa funzione per ogni rete.</p> <p>Valore: Disattiva, Abilita</p> |
| Wi-Fi*² | |
| Rete cablata | <p> NOTA</p> <p>Questa opzione viene visualizzata solo quando [Off/On] è impostata su [On].</p> |

| Voce | Descrizione |
|----------------------------|---|
| HTTPS | - |
| Off/On | Specificare se abilitare la comunicazione utilizzando HTTPS. ^{*1, *3} Valore: Off, On |
| Rete disponibile | - |
| Wi-Fi Direct ^{*2} | Definire se abilitare questa funzione per ogni rete. Valore: Disattiva, Abilita |
| Wi-Fi ^{*2} | |
| Rete cablata |  NOTA Questa opzione viene visualizzata solo quando [Off/On] è impostata su [On] . |
| LDAP | - |
| Off/On | Abilitare o disabilitare l'uso di LDAP. Valore: Off, On |
| ThinPrint | - |
| Off/On | Specificare se utilizzare ThinPrint. ^{*1, *3} Valore: Off, On |
| Numero porta | Specifica il numero di porta usato. Il numero porta predefinito è 4000. ^{*1} Valore: 1 - 32767  NOTA Questa opzione viene visualizzata solo quando [Off/On] è impostata su [On] . |
| ThinPrintOverSSL | Per utilizzare il protocollo ThinPrint over SSL, impostare [ThinPrint Over SSL] su [On] . ^{*1, *2} Valore: Off, On  NOTA <ul style="list-style-type: none"> • Questa opzione viene visualizzata solo quando [Off/On] è impostata su [On]. • Se si seleziona [On], è richiesto anche un certificato per SSL. Il certificato predefinito è l'autocertificazione del sistema. ➔ Embedded Web Server RX User Guide |
| Rete disponibile | - |
| Wi-Fi Direct ^{*2} | Definire se abilitare questa funzione per ogni rete. Valore: Disattiva, Abilita |
| Wi-Fi ^{*2} | |
| Rete cablata |  NOTA Questa opzione viene visualizzata solo quando [Off/On] è impostata su [On] . |
| Stampa WSD | - |
| Off/On | Abilitare o escludere l'uso dei nostri servizi web. Il driver WIA, il driver WAIN e il driver FAX di rete utilizzano il servizio web Enhanced WSD. ^{*1} Valore: Off, On |
| Rete disponibile | - |
| Wi-Fi Direct ^{*2} | Definire se abilitare questa funzione per ogni rete. Valore: Disattiva, Abilita |
| Wi-Fi ^{*2} | |
| Rete cablata |  NOTA Questa opzione viene visualizzata solo quando [Off/On] è impostata su [On] . |

| Voce | Descrizione |
|----------------------------------|---|
| Enhanced WSD | - |
| Off/On | <p>Abilitare o escludere l'uso dei nostri servizi web proprietari.*¹</p> <p>Valore: Off, On</p> <p> NOTA</p> <p>Se si seleziona [Off], si disattiva la funzionalità dei driver WIA, TWAIN e Network FAX.</p> |
| Rete disponibile | - |
| Wi-Fi Direct^{*2} | <p>Definire se abilitare questa funzione per ogni rete.</p> <p>Valore: Disattiva, Abilita</p> |
| Wi-Fi^{*2} | |
| Rete cablata | <p> NOTA</p> <p>Questa opzione viene visualizzata solo quando [Off/On] è impostata su [On].</p> |
| EnhancedWSD(SSL) | - |
| Off/On | <p>Abilitare o escludere l'uso dei nostri servizi web proprietari over SSL.*^{1, *3}</p> <p>Valore: Off, On</p> <p> NOTA</p> <p>Se si seleziona [Off], si disattiva la funzionalità dei driver WIA, TWAIN e Network FAX.</p> |
| Rete disponibile | - |
| Wi-Fi Direct^{*2} | <p>Definire se abilitare questa funzione per ogni rete.</p> <p>Valore: Disattiva, Abilita</p> |
| Wi-Fi^{*2} | |
| Rete cablata | <p> NOTA</p> <p>Questa opzione viene visualizzata solo quando [Off/On] è impostata su [On].</p> |
| REST | - |
| Off/On | <p>Abilitare o disabilitare l'uso di REST.*¹</p> <p>Valore: Off, On</p> |
| Numero porta | <p>Specifica il numero di porta usato. Il numero porta predefinito è 9080.*¹,</p> <p>Valore: 1 - 32767</p> <p> NOTA</p> <p>Questa opzione viene visualizzata solo quando [Off/On] è impostata su [On].</p> |
| Rete disponibile | - |
| Wi-Fi Direct^{*2} | <p>Definire se abilitare questa funzione per ogni rete.</p> <p>Valore: Disattiva, Abilita</p> |
| Wi-Fi^{*2} | |
| Rete cablata | <p> NOTA</p> <p>Questa opzione viene visualizzata solo quando [Off/On] è impostata su [On].</p> |

| Voce | Descrizione |
|-------------------------|--|
| REST over SSL | - |
| Off/On | <p>Specificare se si desidera utilizzare REST con protezione SSL. *1, *3 Valore: Off, On</p> <p> NOTA</p> <ul style="list-style-type: none"> • Questa opzione viene visualizzata solo quando [Off/On] è impostata su [On]. • Se si seleziona [On], è richiesto anche un certificato per SSL. Il certificato predefinito è l'autocertificazione del sistema. <p>➔ Embedded Web Server RX User Guide</p> |
| Numero porta | <p>Specifica il numero di porta usato. Il numero porta predefinito è 9081. *1, Valore: 1 - 32767</p> <p> NOTA</p> <p>Questa opzione viene visualizzata solo quando [Off/On] è impostata su [On].</p> |
| Rete disponibile | - |
| Wi-Fi Direct*2 | <p>Definire se abilitare questa funzione per ogni rete. Valore: Disattiva, Abilita</p> |
| Wi-Fi*2 | |
| Rete cablata | <p> NOTA</p> <p>Questa opzione viene visualizzata solo quando [Off/On] è impostata su [On].</p> |

*1 L'impostazione verrà applicata dopo il riavvio del dispositivo o della rete.

*2 Questa funzione viene visualizzata quando è installato il Kit d'interfaccia di rete wireless opzionale.

*3 Impostare "SSL" su **[On]** in Impostazione SSL.

➔ [Impostazione SSL \(pagina 8-32\)](#)

IMPORTANTE

Dopo aver modificato le impostazioni, riavviare la rete oppure spegnere e riaccendere il sistema.

Rete primaria

Tasto **[Menu]** > tasto **[▲]** **[▼]** > **[Rete]** > tasto **[OK]** > tasto **[▲]** **[▼]** > **[Rete primaria]** > tasto **[OK]**

NOTA

Questa funzione viene visualizzata quando è installato il Kit d'interfaccia di rete opzionale (IB-50) o il Kit d'interfaccia Rete wireless (IB-51 o IB-36).

| Voce | Descrizione |
|----------------------|--|
| Rete primaria | <p>Specificare la rete da utilizzare per la funzione di invio, per l'autenticazione della rete e per il collegamento alla rubrica esterna. Valore: Wi-Fi, Rete cablata, Rete opzionale</p> |

Ping

Tasto **[Menu]** > tasto **[▲]** **[▼]** > **[Rete]** > tasto **[OK]** > tasto **[▲]** **[▼]** > **[Ping]** > tasto **[OK]**

| Voce | Descrizione |
|-------------|---|
| Ping | <p>Immettere il nome host o l'indirizzo IP della destinazione e controllare che la comunicazione con la destinazione sia possibile.</p> |

Riavviare la rete

Tasto [Menu] > tasto [▲] [▼] > [Rete] > tasto [OK] > tasto [▲] [▼] > [Riavvia la rete] > tasto [OK]

| Voce | Descrizione |
|-----------------|------------------|
| Riavvia la rete | Riavvia la rete. |

Rete opzionale

Configurare le impostazioni del Kit d'interfaccia di rete o del Kit d'interfaccia di rete wireless.



NOTA

Questo menu viene visualizzato quando è installato il Kit d'interfaccia di rete o Kit d'interfaccia di rete wireless opzionale.

Rete wireless





Tasto [Menu] > tasto [▲] [▼] > [Rete opzionale] > tasto [OK] > tasto [▲] [▼] > [Rete wireless] > tasto [OK]



NOTA

Questa funzione viene visualizzata quando è installato il Kit d'interfaccia di rete wireless opzionale.

| Voce | Descrizione |
|-------------------------|---|
| Stato connes. | Se è installato il Kit d'interfaccia di rete wireless opzionale, è possibile controllare lo stato della LAN wireless. |
| Installaz.Rapida | Se la periferica si collega a un Access Point che supporta la configurazione automatica della rete wireless, le impostazioni di connessione si possono configurare utilizzando la funzione di Installazione rapida. |
| Rete disponibile | Visualizza gli Access Point disponibili per il collegamento della periferica. |
| Pulsante | Se l'Access Point supporta il metodo con pulsante di comando, si possono configurare le impostazioni wireless utilizzando la configurazione con pulsante di comando. Con questo metodo si effettua la connessione premendo il pulsante sull'Access Point.  NOTA Il metodo Pulsante supporta solo la configurazione WPS. |
| PIN (Disposit.) | Si effettua la connessione utilizzando il codice pin del dispositivo. Immettere il codice PIN sull'Access Point. Il codice PIN viene generato automaticamente. |
| PIN (Terminale) | Si effettua la connessione utilizzando il codice PIN dell'Access Point. Immettere il codice PIN dell'Access Point. |

| Voce | Descrizione |
|--------------------------------------|--|
| Installaz.Pers. | Si possono modificare le impostazioni dettagliate della LAN wireless. È possibile controllare la connessione con una rete wireless selezionando [Connetti]. |
| Nome rete(SSID) | Impostare l'identificativo SSID (Service Set Identifier) della LAN wireless alla quale si connette la periferica.  NOTA Si possono inserire fino a 32 caratteri. |
| Modo di connessione | Impostare il modo di connessione. Valore: Ad Hoc, Infrastruttura  NOTA Ad Hoc: Comunica direttamente con il dispositivo senza passare da un Access Point. Non è possibile utilizzare questo metodo per collegare due o più dispositivi. Infrastruttura: Effettua la comunicazione tramite l'Access Point. |
| Canale | Impostare il canale. Utilizzare [▲] o [▼] oppure i tasti numerici per immettere un numero. Valore: 1 - 11 |
| Autentic. rete | Selezionare il tipo di autenticazione rete. Per selezionare altre opzioni, aprire la pagina home del dispositivo da un computer. Valore: Aperta, Condivisa, WPA-PSK*¹, WPA2-PSK*¹ |
| Crittografia | Selezionare le impostazioni di crittografia. I valori di impostazione variano in base all'impostazione di "Autentic. rete". |
| Crittograf. dati: | Impostare il metodo di crittografia. Quando "Autentic. rete" è impostata su [Aperta] o [Condivisa]: Valore: Disattiva, WEP Quando "Autentic. rete" è impostata su [WPA-PSK] o [WPA2-PSK]: Valore: TKIP*², AES, Auto*² |
| Chiave WEP | Registrare la Chiave WEP. Selezionare [Modifica] e immettere la Chiave WEP con i tasti numerici.  NOTA Si possono inserire fino a 26 caratteri. ➔ Metodo di immissione dei Caratteri (pagina 11-9) |
| Chiave precondiv*³ | Registrare la Chiave precondiv. Selezionare [Modifica] e immettere la Chiave precondiv con i tasti numerici.  NOTA Il numero di caratteri deve essere compreso tra 8 e 64. ➔ Metodo di immissione dei Caratteri (pagina 11-9) |

*1 Questa voce non compare se si seleziona [**Ad Hoc**] per "Modo connessione".*2 Questa voce non compare se si seleziona [**WPA2-PSK**] per "Autentic. rete".*3 Voce visualizzata se si seleziona [**WPA-PSK**] o [**WPA2-PSK**] in "Autentic. rete".

Basic

Tasto [Menu] > tasto [▲] [▼] > [Rete opzionale] > tasto [OK] > tasto [▲] [▼] > [Basic] > tasto [OK]

| Voce | Descrizione |
|-------------------------|---|
| Config. TCP/IP | Per i dettagli sul valore di impostazione. ➔ Config. TCP/IP (pagina 8-14) Per i valori di impostazione di [Bonjour]. ➔ Imp. protocollo (pagina 8-17) |
| NetWare | Utilizzare NetWare per ricevere i documenti. Valore: Off, On |
| AppleTalk | Specificare se si desidera abilitare la ricezione dei documenti utilizzando AppleTalk.*1 Valore: Off, On |
| IPSec | Specificare se utilizzare LDAP. Valore: Off, On |
| Interfaccia LAN | Scegliere il tipo di interfaccia LAN.*1 Valore: Auto, 10BASE-Half, 10BASE-Full, 100BASE-Half, 100BASE-Full, 1000BASE-T  NOTA Questa funzione viene visualizzata quando è installato il Kit d'interfaccia di rete opzionale. |
| Filtr.MACAddress | Abilitare o escludere il filtro MAC Address. ➔ Guida alle funzioni per il Kit d'interfaccia di rete opzionale. Valore: Off, On |
| Riavvia la rete | Riavvia la scheda di rete della periferica. |

*1 L'impostazione verrà applicata dopo il riavvio del dispositivo o della rete.

Impostaz. comuni

Configurare l'operatività generale del sistema.

Lingua

Tasto [Menu] > tasto [▲] [▼] > [Impostaz. comuni] > tasto [OK] > tasto [▲] [▼] > [Lingua] > tasto [OK]

| Voce | Descrizione |
|--------|--|
| Lingua | Selezionare la lingua da utilizzare per i messaggi visualizzati sul display. |

Scher. pred(Cas.)



Tasto [Menu] > tasto [▲] [▼] > [Impostaz. comuni] > tasto [OK] > tasto [▲] [▼] > [Scher. pred(Cas.)] > tasto [OK]

| Voce | Descrizione |
|-------------------|--|
| Scher.pred (Cas.) | Selezionare la schermata da visualizzare quando si preme [Cas. documenti]. Valore: Casella documenti, Casella lavoro |

Impost data

Tasto [Menu] > tasto [▲] [▼] > [Impostaz. comuni] > tasto [OK] > tasto [▲] [▼] > [Impost data] > tasto [OK]

Configurare le impostazioni riguardanti data e ora.

| Voce | Descrizione |
|--------------|---|
| Data | <p>Impostare la data del Paese in cui viene utilizzato il sistema. Valore: Anno (2000 - 2037), Mese (01 - 12), Giorno (01 - 31)</p> <p>➔ Impostazione di data e ora (pagina 2-15)</p> <p> NOTA Se si modifica la data mentre è in esecuzione la versione demo di un'applicazione non sarà più possibile utilizzare l'applicazione.</p> |
| Ora | <p>Impostare la data e l'ora del Paese in cui viene utilizzato il sistema. Valore: Ora (00 - 23), Minuti (00 - 59), Secondi (00 - 59)</p> <p>➔ Impostazione di data e ora (pagina 2-15)</p> <p> NOTA Se si modifica l'ora mentre è in esecuzione la versione demo di un'applicazione non sarà più possibile utilizzare l'applicazione.</p> |
| Formato data | <p>Selezionare il formato di visualizzazione della data. L'anno viene visualizzato nel formato occidentale. Valore: MM/GG/AAAA, GG/MM/AAAA, AAAA/MM/GG</p> |
| Fuso orar | <p>Impostare il fuso orario. Selezionare dall'elenco la località più vicina. Se si seleziona un paese che utilizza l'ora legale, configurare le impostazioni per l'ora legale.</p> |
| Ora legale | <p>➔ Impostazione di data e ora (pagina 2-15)</p> |

Allarme

Tasto [Menu] > tasto [▲] [▼] > [Impostaz. comuni] > tasto [OK] > tasto [▲] [▼] > [Allarme] > tasto [OK]

Impostare le opzioni di avvisi e allarmi sonori che il sistema dovrà generare durante l'esecuzione delle varie operazioni.

| Voce | Descrizione |
|------------------|---|
| Conferma tasto | Emette un avviso sonoro quando vengono selezionati i tasti del pannello comandi. Valore: Off, On |
| Lavoro terminato | Emette un avviso sonoro quando un lavoro di stampa viene completato correttamente. Valore: Off, On |
| Stampan. pronta | Emette un avviso sonoro al termine della fase di riscaldamento. Valore: Off, On |
| Errore | Emette un avviso sonoro quando si verifica un errore. Valore: Off, On |
| Conferma tasto | Emette un avviso sonoro quando viene selezionato un tasto sulla tastiera USB opzionale. Valore: Off, On |

Impost. RAM Disk

Tasto [Menu] > tasto [▲] [▼] > [Impostaz. comuni] > tasto [OK] > tasto [▲] [▼] > [Impost. RAM Disk] > tasto [OK]



NOTA

Questa opzione non sarà visualizzata se è installata l'unità SSD opzionale.

| Voce | Descrizione |
|------------------|--|
| Impost. RAM Disk | Si può creare un RAM disk e definire le relative dimensioni. La creazione di un RAM disk abilita la stampa da Casella lavoro. Valore Modo RAM Disk: Off, On Dim. Ram Disk: L'impostazione cambia in base alla capacità di memoria installata e alle impostazioni di utilizzo della memoria opzionale. |



IMPORTANTE

Dopo aver modificato le impostazioni, riavviare la rete oppure spegnere e riaccendere il sistema.

Formatt. SSD

Tasto [Menu] > tasto [▲] [▼] > [Impostaz. comuni] > tasto [OK] > tasto [▲] [▼] > [Formatt. SSD] > tasto [OK]

Formattare l'unità SSD opzionale.

La prima volta che si inserisce un'unità SSD opzionale nella stampante occorre formattarla prima dell'uso.



IMPORTANTE

La formattazione comporta la distruzione di tutti i dati presenti in un dispositivo di archiviazione, incluse le unità SSD usate.



NOTA

Questa opzione non sarà visualizzata se è installato il Data Security Kit opzionale.

Form. scheda SD

Tasto [Menu] > tasto [▲] [▼] > [Impostaz. comuni] > tasto [OK] > tasto [▲] [▼] > [Form. scheda SD] > tasto [OK]

Formattare una scheda di memoria SD/SDHC opzionale.

La nuova scheda SD deve essere formattata prima di poter essere utilizzata nel sistema.

✔ IMPORTANTE

- La formattazione cancella tutti i dati contenuti su un dispositivo di archiviazione, compresi i dati archiviati su un'unità scheda SD usata.
- Se è stata installata un'applicazione, non formattare la scheda SD per evitare la rimozione dell'applicazione presente nella scheda SD.

Lumin. display (Luminosità display)

Tasto [Menu] > tasto [▲] [▼] > [Impostaz. comuni] > tasto [OK] > tasto [▲] [▼] > [Lumin. display] > tasto [OK]

| Voce | Descrizione |
|----------------|--|
| Lumin. display | Impostare la luminosità del display. Valore: Più scuro-2, Più scuro-1, Normale 0, Più chiaro +1, Più chiaro +2 |

Gestione errori

Tasto [Menu] > tasto [▲] [▼] > [Impostaz. comuni] > tasto [OK] > tasto [▲] [▼] > [Gestione errori] > tasto [OK]

È possibile predisporre il sistema ad interrompere oppure a proseguire il lavoro quando si verifica un errore.

| Voce | Descrizione |
|----------------|--|
| Err. carta F/R | Specificare le azioni che il sistema deve adottare quando non è possibile eseguire la stampa in fronte-retro con il tipo di supporto o formato selezionati. Valore 1 faccia: Verrà eseguita la stampa solo fronte Visual. errore: Verrà visualizzato un messaggio di errore che richiede di annullare la stampa. |
| Errore carta | Definire il tipo di azione che il sistema deve adottare quando, durante la stampa di un lavoro inviato da PC con specificato il cassetto o il bypass come alimentazione carta, formato e tipo di carta selezionati non corrispondono al formato o tipo di carta caricata nel cassetto prescelto. Valore Continua: L'impostazione viene ignorata e il lavoro viene stampato. Visual. errore: Verrà visualizzato un messaggio di errore che richiede di annullare la stampa. |
| Bypass vuoto | Impostare questo parametro su [On] per visualizzare un messaggio di errore quando il bypass è configurato come alimentazione carta predefinita e si esaurisce la carta, oppure scegliere [Off] se non si desidera visualizzare alcun messaggio. Valore: Off, On |

Toner col. vuoto





Tasto [Menu] > tasto [▲] [▼] > [Impostaz. comuni] > tasto [OK] > tasto [▲] [▼] > [Toner col. vuoto] > tasto [OK]





| Voce | Descrizione |
|------------------|--|
| Toner col. vuoto | Definire il tipo di azione che il sistema deve adottare quando si esaurisce il toner a colori durante la stampa, ossia proibire la stampa oppure abilitare la stampa in bianco e nero. Valore: Arresta stampa, Stampa in B/N |

Impost. timer

Tasto [Menu] > tasto [▲] [▼] > [Impostaz. comuni] > tasto [OK] > tasto [▲] [▼] > [Impost. timer] > tasto [OK]

Configurare le impostazioni riguardanti l'ora.

| Voce | Descrizione |
|--|--|
| Reset pan. auto | <p>Se non viene eseguito nessuno lavoro per un certo periodo di tempo, vengono automaticamente ripristinate le impostazioni predefinite. Indicare se si desidera utilizzare la reimpostazione automatica del pannello o meno.</p> <p>Valore: Off, On</p> <p> NOTA</p> <p>L'intervallo di tempo che deve trascorrere prima del reset automatico del pannello è quello impostato con "Azzer timer"</p> <p>➔ Azzer timer (pagina 8-29)</p> |
| Azzer timer | <p>Se si seleziona [On] per Reset pan. auto, specificare per quanto tempo il sistema deve attendere prima di procedere alla Reimpostazione automatica pannello.</p> <p>Valore: 5 – 495 secondi (con incrementi di 5 secondi)</p> <p> NOTA</p> <p>Questa funzione è visualizzata quando l'opzione [Reset pan. auto] è impostata su [On].</p> |
| Conf. Liv. Sleep | - |
| Livello A riposo (modelli extraeuropei) | <p>Selezionare il livello A riposo.</p> <p>Impostare il modo Risparmio energia per ridurre il consumo di corrente ulteriormente rispetto al modo Riprist. veloce.</p> <p>Valore: Riprist.veloce, Rispar. Energia</p> <p> NOTA</p> <p>Non è possibile visualizzare questa funzione se è installata l'interfaccia di rete opzionale.</p> |
| Stato | <p>Specificare se si desidera utilizzare il modo Rispar. Energia separatamente per le seguenti funzioni.</p> <ul style="list-style-type: none"> • Lettore schede*¹ • Applicazione <p>Valore: Off, On</p> <p> NOTA</p> <p>Quando la periferica commuta in modalità di risparmio energia, la Scheda ID non verrà riconosciuta.</p> |
| Timer riposo | <p>Impostare l'intervallo di tempo prima della commutazione in modalità a riposo.</p> <p>Valore</p> <p>Per l'Europa</p> <p>1 - 120 minuti (con incrementi di 1 minuto)</p> <p>Paesi extraeuropei</p> <p>1 - 240 minuti (con incrementi di 1 minuto)</p> <p>➔ Modo a riposo e Modo a riposo automatico (pagina 2-25)</p> |

| Voce | Descrizione | | | | | | | | | | | | |
|---|--|--------------------------|---|------------------|--|-----------------------|----------|-------------------------|--|---------------------|---|--------------------------|---|
| Regola spegnim (modelli europei) | <p>Specificare se si desidera attivare il modo spegnimento automatico per le seguenti funzioni. Selezionare [On] per impostare il modo spegnimento.</p> <ul style="list-style-type: none"> • Rete • Cavo USB • Host USB • RAM Disk • NIC*² <p>Valore: Off, On</p> <p> NOTA</p> <p>Anche se una delle funzioni è impostata su [On], il dispositivo non commuta al modo spegnimento se [NIC] è impostato su [Off]</p> <p>Se la periferica non comunica con gli altri dispositivi, si attiva la modalità di spegnimento anche se l'opzione [Rete] o [Cavo USB] è impostata su [Off].</p> | | | | | | | | | | | | |
| Timer spegnim. (modelli europei) | <p>Specificare se il sistema si deve spegnere automaticamente dopo un periodo di inattività.</p> <p>Valore: 1 ora, 2 ore, 3 ore, 4 ore, 5 ore, 6 ore, 9 ore, 12 ore, 1 giorno, 2 giorni, 3 giorni, 4 giorni, 5 giorni, 6 giorni, 1 settimana</p> | | | | | | | | | | | | |
| Imp.timer sett. | <p>Configurare le impostazioni per lo spegnimento e la riattivazione automatica del sistema ad un orario prestabilito per ogni giorno della settimana.</p> <table border="1" data-bbox="167 920 1503 1469"> <tr> <td data-bbox="167 920 469 1003"> Timer settimanale </td> <td data-bbox="469 920 1503 1003"> <p>Abilitare o escludere l'uso del Timer settimanale.</p> <p>Valore: Off, On</p> </td> </tr> <tr> <td data-bbox="167 1003 469 1055"> Programma </td> <td data-bbox="469 1003 1503 1055"> <p>Specificare per ogni giorno della settimana l'ora di spegnimento del sistema.</p> </td> </tr> <tr> <td data-bbox="167 1055 469 1106"> Imp. tentativi </td> <td data-bbox="469 1055 1503 1106"> <p>-</p> </td> </tr> <tr> <td data-bbox="242 1106 469 1196"> Tentativi limit. </td> <td data-bbox="469 1106 1503 1196"> <p>Specificare se eseguire i tentativi per lo spegnimento del sistema.</p> <p>Valore: Off, On</p> </td> </tr> <tr> <td data-bbox="242 1196 469 1384"> Numero tent. </td> <td data-bbox="469 1196 1503 1384"> <p>Definire il numero di tentativi per lo spegnimento del sistema.</p> <p>Valore: 0 - 10 tentativi</p> <p> NOTA</p> <p>Questa opzione viene visualizzata solo quando [Tentativi limit.] è impostata su [On].</p> </td> </tr> <tr> <td data-bbox="242 1384 469 1469"> Interv. tra tent. </td> <td data-bbox="469 1384 1503 1469"> <p>Impostare l'intervallo fra tentativi.</p> <p>Valore: 10 - 60 secondi (con incrementi di 10 secondi)</p> </td> </tr> </table> | Timer settimanale | <p>Abilitare o escludere l'uso del Timer settimanale.</p> <p>Valore: Off, On</p> | Programma | <p>Specificare per ogni giorno della settimana l'ora di spegnimento del sistema.</p> | Imp. tentativi | <p>-</p> | Tentativi limit. | <p>Specificare se eseguire i tentativi per lo spegnimento del sistema.</p> <p>Valore: Off, On</p> | Numero tent. | <p>Definire il numero di tentativi per lo spegnimento del sistema.</p> <p>Valore: 0 - 10 tentativi</p> <p> NOTA</p> <p>Questa opzione viene visualizzata solo quando [Tentativi limit.] è impostata su [On].</p> | Interv. tra tent. | <p>Impostare l'intervallo fra tentativi.</p> <p>Valore: 10 - 60 secondi (con incrementi di 10 secondi)</p> |
| Timer settimanale | <p>Abilitare o escludere l'uso del Timer settimanale.</p> <p>Valore: Off, On</p> | | | | | | | | | | | | |
| Programma | <p>Specificare per ogni giorno della settimana l'ora di spegnimento del sistema.</p> | | | | | | | | | | | | |
| Imp. tentativi | <p>-</p> | | | | | | | | | | | | |
| Tentativi limit. | <p>Specificare se eseguire i tentativi per lo spegnimento del sistema.</p> <p>Valore: Off, On</p> | | | | | | | | | | | | |
| Numero tent. | <p>Definire il numero di tentativi per lo spegnimento del sistema.</p> <p>Valore: 0 - 10 tentativi</p> <p> NOTA</p> <p>Questa opzione viene visualizzata solo quando [Tentativi limit.] è impostata su [On].</p> | | | | | | | | | | | | |
| Interv. tra tent. | <p>Impostare l'intervallo fra tentativi.</p> <p>Valore: 10 - 60 secondi (con incrementi di 10 secondi)</p> | | | | | | | | | | | | |
| Azz. auto error | <p>Se si verifica un errore durante l'elaborazione, l'elaborazione del lavoro viene interrotta in attesa dell'azione che l'operatore adotterà. Nella modalità Azzeramento automatico errore, l'errore viene cancellato automaticamente dopo un determinato intervallo di tempo.</p> <p>Valore: Off, On</p> | | | | | | | | | | | | |
| Timer canc. err. | <p>Se si seleziona [On] per Canc. automatica errore, impostare l'intervallo del tempo di attesa prima della cancellazione automatica degli errori.</p> <p>Valore: 5 – 495 secondi (con incrementi di 5 secondi)</p> <p> NOTA</p> <p>Questa funzione è visualizzata quando l'opzione [Azz. auto error] è impostata su [On].</p> | | | | | | | | | | | | |

| Voce | Descrizione |
|-------------------------|---|
| FormFeed TimeOut | Durante la ricezione dei dati da computer, il sistema potrebbe attendere qualche istante se non riceve l'indicazione che per l'ultima pagina non vi sono altri dati da stampare. Al termine dell'intervallo prestabilito, il sistema stampa automaticamente. Le opzioni disponibili sono: da 5 a 495 secondi. Valore: 5 – 495 secondi (con incrementi di 5 secondi) |
| Timeout ping | Impostare il tempo di attesa prima che si verifichi un timeout quando [Ping] viene eseguito in Rete. Valore: 1 - 30 secondi (con incrementi di 1 secondo) |

*1 Visualizzata solo quando è installato il Card Authentication Kit opzionale.

*2 Visualizzato quando sono installati il kit d'interfaccia di rete o il kit d'interfaccia di rete wireless, opzionali.

Vis. Stato/Reg.

Tasto [Menu] > tasto [▲] [▼] > [Impostaz. comuni] > tasto [OK] > tasto [▲] [▼] > [Vis. Stato/Reg.] > tasto [OK]

| Voce | Descrizione |
|-------------------------|---|
| Vis. Stato/Reg. | Impostare il metodo di visualizzazione di Stato/Registro. |
| Vis.Stat.det.lav | Valore: Mostra tutto, Solo i miei lav., Nascondi tutto |
| Registro lavori | Valore: Mostra tutto, Solo i miei lav., Nascondi tutto |

Tipo tastier.USB

Tasto [Menu] > tasto [▲] [▼] > [Impostaz. comuni] > tasto [OK] > tasto [▲] [▼] > [Tipo tastier.USB] > tasto [OK]

| Voce | Descrizione |
|-------------------------|---|
| Tipo tastier.USB | Selezionare il tipo di tastiera USB che si desidera utilizzare. Valore: US, Europa, Francia, Germania, Inglese britannico |

Imp. Bluetooth

Tasto [Menu] > tasto [▲] [▼] > [Impostaz. comuni] > tasto [OK] > tasto [▲] [▼] > [Imp. Bluetooth] > tasto [OK]

| Voce | Descrizione |
|----------------------------|---|
| Off/On | Utilizzare la tastiera Bluetooth. Valore: Off, On |
| Ricerca dispositivo | Selezionare la tastiera da utilizzare. |

Toner scarso

Tasto [Menu] > tasto [▲] [▼] > [Impostaz. comuni] > tasto [OK] > tasto [▲] [▼] > [Toner scarso] > tasto [OK]

| Voce | Descrizione |
|---------------------|--|
| Toner scarso | Impostare la quantità di toner rimanente in corrispondenza della quale l'amministratore riceverà un avviso che lo solleciterà a ordinare nuovo toner. Valore: Off, On Livello toner: Impostare il livello di toner per la notifica dell'avviso di toner scarso. Si può scegliere un valore compreso tra 5 e 100% (con incrementi del 5%). Visualizzata solo quando [Off/On] è impostata su [On]. |
| |  NOTA Se si seleziona [Off], l'avviso viene inviato quando la quantità di toner rimanente è 5%. |

Protezione

Si possono configurare delle funzioni di sicurezza per proteggere l'operatività della stampante e i dati di stampa.

Sicurezza rete

Tasto [Menu] > tasto [▲] [▼] > [Protezione] > tasto [OK] > tasto [▲] [▼] > [Sicurezza rete] > tasto [OK]

Impostazione SSL

| Voce | Descrizione |
|------|---|
| SSL | Selezionare le impostazioni del server SSL. Valore Off/On: Off, On |

Imp. blocco I/F

Tasto [Menu] > tasto [▲] [▼] > [Protezione] > tasto [OK] > tasto [▲] [▼] > [Imp. blocco I/F] > tasto [OK]

Questa funzione consente di proteggere il sistema bloccando l'interfaccia con dispositivi esterni come gli host USB o le interfacce opzionali.

| Voce | Descrizione |
|-----------------|--|
| Host USB | Questa impostazione blocca e protegge la porta USB (Host USB). Valore: Sblocca, Blocca |
| Dispositivo USB | Questa impostazione blocca e protegge il connettore d'interfaccia USB (Dispositivo USB). Valore: Sblocca, Blocca |
| Opzione I/F | Questa impostazione blocca e protegge gli slot d'interfaccia opzionali. Valore: Sblocca, Blocca |
| Supporto USB | Questa impostazione blocca e protegge lo slot della memoria USB. Valore: Sblocca, Blocca  NOTA Questa funzione è disponibile quando l'opzione Host USB è impostata su [Sblocca]. |

IMPORTANTE

Dopo aver modificato le impostazioni, riavviare la rete oppure spegnere e riaccendere il sistema.

Level. sicurezza







Tasto [Menu] > tasto [▲] [▼] > [Protezione] > tasto [OK] > tasto [▲] [▼] > [Level. sicurezza] > tasto [OK]

| Voce | Descrizione |
|------------------|---|
| Level. sicurezza | Specificare il livello di sicurezza. Valore Alto: Impostazione di sicurezza raccomandata. Utilizzare questa impostazione nella normale attività. Basso: Questo modo è utilizzato durante la manutenzione. Non utilizzarlo nella normale attività. Molto alto: Oltre alle protezioni assicurate dall'impostazione [Alto], questa impostazione disabilita la possibilità di modificare le impostazioni della periferica mediante comando esterno. |

Protezione dati

Tasto [Menu] > tasto [▲] [▼] > [Protezione] > tasto [OK] > tasto [▲] [▼] > [Protezione dati] > tasto [OK]

Configurare le impostazioni per i dati memorizzati sull'unità SSD opzionale e sulla memoria del sistema.

| Voce | Descrizione |
|------------------|--|
| Inizializ. SSD | <p>Modifica le impostazioni della funzione di protezione.</p> <p> NOTA</p> <ul style="list-style-type: none"> • Questa funzione viene visualizzata quando è installata l'unità SSD opzionale e il Data Security Kit opzionale è attivato. • Per modificare le impostazioni della funzione di protezione è necessario immettere una password di protezione. L'impostazione iniziale della password di protezione è "000000". |
| Psw. di protez. | <p>È possibile personalizzare la password di protezione in modo che il kit di sicurezza possa essere utilizzato solo dall'amministratore.</p> <p>Immettere una password composta da 6 a 16 caratteri alfanumerici e simboli.</p> <p>Digitare di nuovo la password per confermarla.</p> <p> IMPORTANTE</p> <p>Evitare di utilizzare numeri facilmente intuibili per la password di protezione (ad esempio, 11111111 o 12345678).</p> |
| Inizializzazione | <p>Può essere utilizzata per eliminare tutti i dati memorizzati sulla SSD. Sovrascrivere tutti i dati presenti sulla SSD in caso di smaltimento della periferica.</p> <p> IMPORTANTE</p> <p>Se si spegne accidentalmente l'interruttore durante l'inizializzazione, la SSD potrebbe danneggiarsi oppure potrebbe verificarsi un errore nell'inizializzazione.</p> <p> NOTA</p> <p>Se si spegne accidentalmente l'interruttore, riaccenderlo.</p> <p>L'inizializzazione si riavvia automaticamente.</p> |
| Cancellaz. dati | <p>Consente di ripristinare le impostazioni predefinite per le seguenti informazioni registrate nel sistema.</p> <ul style="list-style-type: none"> • Impostazioni sistema • Dati archiviati nella Casella personalizzata • Applicazioni opzionali <p> IMPORTANTE</p> <p>I dati archiviati in un'applicazione o scheda SD non possono essere cancellati. Per cancellare i dati archiviati su una scheda SD, è necessario formattarla.</p> <p>➔ Form. scheda SD (pagina 8-28)</p> <p> NOTA</p> <p>Una volta attivato, non è più possibile annullare questo processo.</p> <p>Prima di eseguire questa funzione, scollegare il cavo modulare, il cavo di rete e gli altri cavi.</p> <p>Prima di eseguire questa funzione, configurare tutte le impostazioni di blocco interfaccia su [Sblocca].</p> <p>➔ Imp. blocco I/F (pagina 8-32)</p> <p>Non spegnere l'interruttore principale mentre è in corso la cancellazione dei dati. Se si spegne l'interruttore principale durante la cancellazione dei dati, la cancellazione riprenderà automaticamente alla riaccensione della periferica; in tal caso però non può essere garantita la cancellazione completa dei dati.</p> |

| Voce | Descrizione |
|-------------------------|---|
| Esegui immediat. | La cancellazione dei dati verrà eseguita. |
| Programma | Cancellare completamente dati immagini e indirizzi salvati nel sistema a un'ora programmata. Valore: Off, On Se si seleziona [On] , specificare la data e l'ora della cancellazione. Si può scegliere un valore compreso tra Anno (2000 – 2037), Mese (1 – 12), Giorno (1 – 31), Ora (00 - 23). |
| Utilizzo disp. | Al completamento della cancellazione dati il dispositivo utilizza restrizioni. Impossibile utilizzare il dispositivo se si seleziona [Proibisci] . Valore: Autorizza, Proibisci |

Uten/Job Account

Tasto **[Menu]** > tasto **[▲]** **[▼]** > **[Uten/Job Account]** > tasto **[OK]**

Configurare le impostazioni riguardanti la gestione del sistema.

➔ [Descrizione della gestione dell'accesso utenti \(pagina 9-2\)](#)

[Descrizione di Job Accounting \(pagina 9-14\)](#)

[Lav. ID sconos. \(pagina 9-27\)](#)

Regol./Manut.

Tasto **[Menu]** > tasto **[▲]** **[▼]** > **[Regol./Manut.]** > tasto **[OK]**

Regolare la qualità di stampa e provvedere alla manutenzione del sistema.

| Voce | Descrizione |
|-------------------------|---|
| Modo silenzioso | Consente di ridurre la velocità di stampa per ottenere un funzionamento più silenzioso. |
| Modo silenzioso | Impostare il modo silenzioso. Selezionare questa modalità quando il rumore della stampante è fastidioso. Valore: Off, On |
| Ogni lavoro | È possibile impostare il Modo silenzioso per ogni lavoro. Specificare se autorizzare l'impostazione per ogni lavoro. Valore: Autorizza, Proibisci |
| Calibraz. colore | Questo sistema integra una funzione di calibrazione che interviene automaticamente per compensare le deviazioni che si verificano nel tempo dovute alle variazioni ambientali di temperatura e umidità. Questa funzione permette di stampare i colori nel modo più appropriato regolando nei dettagli sia la tinta che la deviazione del colore. ➔ Calibrazione colore (pagina 10-20) Se, dopo l'esecuzione di questa regolazione del colore, la tinta o la deviazione dei colori non dovessero migliorare, vedere: ➔ Procedura di Registrazione colore (pagina 10-20) |
| Registr. colore | Quando si installa il sistema oppure quando lo si sposta in una nuova sede si possono verificare problemi di deviazione del colore. Utilizzare questa funzione per correggere la posizione dei colori ciano, magenta e giallo ed eliminare l'inconveniente della deviazione dei colori. ➔ Procedura di Registrazione colore (pagina 10-20) |
| Riavvia | Consente di riavviare la CPU senza spegnere il sistema. Utilizzare questa funzione per risolvere eventuali problemi di instabilità di funzionamento del sistema. (Funziona come il riavvio del computer). |
| Imp. servizio | Impostazioni per la manutenzione e l'ispezione della macchina. Questo menu viene principalmente utilizzato per la manutenzione dal tecnico dell'assistenza. |

Funzione opz.

Tasto [Menu] > tasto [▲] [▼] > [Funzione opz.] > tasto [OK]

| Voce | Descrizione |
|---------------|---|
| Funzione opz. | Si possono utilizzare le applicazioni opzionali installate sul sistema. ➔ Applicazioni opzionali (pagina 11-7) |

Software

Tasto [Menu] > tasto [▲] [▼] > [Software] > tasto [OK]

| Voce | Descrizione |
|----------|--|
| Software | Verificare le versioni del software di sistema e di engine software. |

9 Autenticazione utente e Accounting (Accesso utenti, Job Accounting)

In questo capitolo vengono trattati i seguenti argomenti:

| | |
|---|------|
| Descrizione della gestione dell'accesso utenti | 9-2 |
| Abilitazione della gestione dell'accesso utenti | 9-3 |
| Impostazione della gestione dell'accesso utenti | 9-5 |
| Aggiunta di un utente (El.utenti locali) | 9-5 |
| Modifica delle proprietà utente | 9-6 |
| Gestione dell'accesso utenti per la stampa | 9-8 |
| Propr. ut. rete (Come ottenere le proprietà utente di rete) | 9-10 |
| Impostazioni scheda ID | 9-11 |
| Impostazioni del PIN di login | 9-12 |
| Utilizzo della gestione dell'accesso utenti | 9-13 |
| Login/Logout | 9-13 |
| Descrizione di Job Accounting | 9-14 |
| Abilitazione della funzione Job Accounting | 9-15 |
| Accesso Job Accounting | 9-16 |
| Impostazione di un account | 9-17 |
| Inserimento di un account | 9-17 |
| Restrizioni all'uso del sistema | 9-18 |
| Modifica di un account | 9-19 |
| Eliminazione di un account | 9-20 |
| Job Accounting per la stampa | 9-21 |
| Configurazione della funzione Job Accounting | 9-23 |
| Applica limite | 9-23 |
| Conteggio del numero di pagine stampate | 9-24 |
| Stampa rapp. contabilità | 9-25 |
| Utilizzo della funzione Job Accounting | 9-26 |
| Login/Logout | 9-26 |
| Lav. ID sconos. | 9-27 |

Descrizione della gestione dell'accesso utenti

La gestione dell'accesso utenti specifica il modo in cui viene gestito l'accesso degli utenti al sistema. Immettere correttamente il nome utente e la password di login per l'autenticazione dell'utente.

- 1** Abilitare la gestione dell'accesso utenti ([pagina 9-3](#))

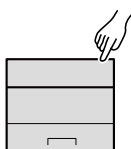

- 2** Impostare l'utente ([pagina 9-5](#))

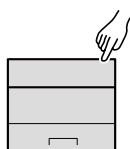

- 3** Immettere nome utente e password di login ed eseguire il lavoro ([pagina 9-13](#))

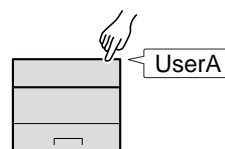

Esistono tre livelli di accesso: "Utente", "Amministratore" e "Amministratore sistema". I livelli di sicurezza possono essere modificati solo dall'amministratore del sistema.

Gestione dell'account del lavoro da PC

Per gestire l'account del lavoro da un PC occorre eseguire le seguenti impostazioni, in aggiunta a quelle descritte in precedenza.

Gestione degli utenti per la stampa da PC

Per gestire gli utenti che stampano sul sistema da PC è necessario impostare i parametri sul driver di stampa.

- 1** Impostare la gestione dell'accesso utenti nel driver di stampa ([pagina 9-8](#))
- 2** Stampa

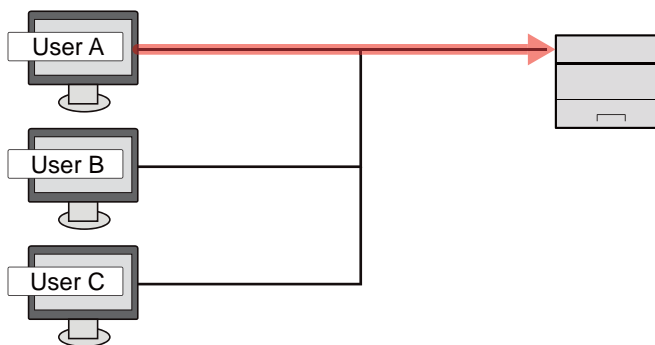

Abilitazione della gestione dell'accesso utenti

È possibile abilitare la gestione dell'accesso utenti.

1 Visualizzare la schermata.

- 1 Tasto [Menu] > [▲] [▼] > [Uten/Job Account] > [OK]

NOTA

Se durante la procedura viene visualizzata la schermata di immissione del nome utente di login, immettere nome utente e password di login, quindi selezionare [Login]. Per questo, è necessario effettuare il login con i privilegi di amministratore.

Nome utente e password di login predefiniti in fabbrica sono quelli di seguito descritti.

| | P-C3562DN | P-C4072DN |
|--------------------|-----------|-----------|
| Nome utente login: | 3500 | 4000 |
| Password login: | 3500 | 4000 |

- 2 Tasto [▲] [▼] > [Imp.login utente] > tasto [OK]

2 Configurare le impostazioni.

- 1 Tasto [▲] [▼] > [Accesso utente] > [OK] > [▲] [▼] > [Tipo di login] > [OK] > tasto [▲] [▼] > [Autentic. rete] > [OK]

NOTA

Selezionare [Off] per disabilitare la gestione dell'accesso utenti.

- 2 Tasto [▲] [▼] > [Imp. auten. rete] > [OK] > [▲] [▼] > [Tipo di server] > [OK] > [▲] [▼] > [NTLM], [Kerberos] o [Ext.] > [OK] > [▲] [▼] > [Nome host] > [OK]

- 3 Immettere il nome host (64 caratteri o meno) del server di autenticazione e selezionare il tasto [OK].

- 4 Selezionare il nome dominio per il server di autenticazione e selezionare [OK].

Se il nome dominio non è stato impostato, selezionare il numero in corrispondenza del punto in cui è visualizzato "-----" e premere [Menu]. Selezionare [Modifica], premere [OK] e immettere il nome dominio (256 caratteri o meno). Selezionare [OK]; il dominio verrà registrato.

Per modificare o eliminare un nome dominio già registrato, selezionare il nome dominio e premere [Menu].

NOTA

È possibile registrare fino a 10 nomi di domini.

- 5 Quando si seleziona [Ext.] come tipo di server, premere il tasto [▲] [▼] > [Porta] > [OK].

6 Immettere il numero porta e selezionare **[OK]**.



NOTA

Se il nome utente e la password di accesso non vengono accettati, controllare le seguenti impostazioni.

- Impostazione di autenticazione rete del sistema
- Proprietà utente del server di autenticazione
- Data e ora del sistema e del server di autenticazione

Se non è possibile eseguire il login a causa delle impostazioni definite sul sistema, eseguire il login utilizzando le credenziali di un amministratore registrato nell'elenco degli utenti locali e modificare le impostazioni.

Impostazione della gestione dell'accesso utenti

Questa funzione consente di registrare, modificare e cancellare gli utenti e di configurare le impostazioni per la gestione dell'accesso utenti.

Aggiunta di un utente (El. utenti locali)

Per registrare nuovi utenti, utilizzare aQrate.

➔ [aQrate Install Manual](#)

NOTA

Sul sistema sono registrati i seguenti utenti predefiniti con diritti di amministratore e privilegi di amministratore. Le proprietà di ogni utente sono:

Amministratore sistema

| | | |
|--------------------|------------------------|-----------------|
| Nome utente: | DeviceAdmin | |
| Nome utente login: | P-C3562DN: 3500 | P-C4072DN: 4000 |
| Password login: | P-C3562DN: 3500 | P-C4072DN: 4000 |
| Livello accesso: | Amministratore sistema | |

Amministratore

| | |
|--------------------|----------------|
| Nome utente: | Admin |
| Nome utente login: | Admin |
| Password login: | Admin |
| Livello accesso: | Amministratore |

* Per nome utente e password di accesso rispettare le maiuscole e le minuscole.

Per ragioni di sicurezza, si consiglia di modificare periodicamente il nome utente e regolarmente il nome utente accesso e la password login.

Modifica delle proprietà utente

È possibile modificare le proprietà dell'utente. Le informazioni che si possono modificare sono "Nome uten. login" e "Password login".

NOTA

Per modificare le informazioni utente dell'amministratore della periferica, occorre accedere con privilegi di amministratore. Se si accede come utente normale si possono visualizzare solo le informazioni utente.

Nome utente e password di login predefiniti in fabbrica sono quelli di seguito descritti.

| | P-C3562DN | P-C4072DN |
|--------------------|-----------|-----------|
| Nome utente login: | 3500 | 4000 |
| Password login: | 3500 | 4000 |

1 Visualizzare la schermata.

- 1 Tasto [Menu] > [▲] [▼] > [Uten/Job Account] > [OK]

NOTA

Se durante la procedura viene visualizzata la schermata di immissione del nome utente di login, immettere nome utente e password di login, quindi selezionare [Login]. Per questo, è necessario effettuare il login con i privilegi di amministratore.

Nome utente e password di login predefiniti in fabbrica sono quelli di seguito descritti.

| | P-C3562DN | P-C4072DN |
|--------------------|-----------|-----------|
| Nome utente login: | 3500 | 4000 |
| Password login: | 3500 | 4000 |

- 2 Tasto [▲] [▼] > [Imp.login utente] > tasto [OK] > [▲] [▼] > [El.utenti locali] > [OK]

2 Modificare le proprietà utente.

Modifica delle proprietà utente

- 1 Selezionare l'utente di cui si desidera modificare le proprietà e premere [OK].
- 2 Modificare le informazioni utente.

Selezionare "Nome uten. login" o "Password login", [Modifica], digitare le informazioni e selezionare il tasto [OK].

Selezionare il tasto [►] per visualizzare la schermata successiva. Selezionare il tasto [◀] per tornare alla schermata precedente. È possibile visualizzare i "Nomi utente".

| Voce | Descrizione |
|-------------------|---|
| Nome utente | È possibile visualizzare il nome riportato sull'elenco degli utenti. |
| Nome utente login | È possibile visualizzare il nome utente di login immesso quando si accede alla periferica. |
| Password login | È possibile modificare la password utilizzata per eseguire il login alla periferica. Si possono inserire fino a 64 caratteri. |

 **NOTA**

Quando l'utente che effettua il login non ha privilegi di amministratore, è possibile modificare solo le informazioni di quell'utente.

3 Selezionare il tasto **[OK]**.

Le informazioni utente vengono modificate.

Cancellazione di un utente

Per eliminare un utente, utilizzare aQrate.

➔ **aQrate Install Manual**

Gestione dell'accesso utenti per la stampa

È possibile gestire gli utenti che stampano sul sistema da un PC.

Configurazione del driver di stampa

Per gestire gli utenti che stampano sul sistema da un PC, è necessario configurare il driver di stampa. Le istruzioni qui riportate sono quelle visualizzate sulle schermate di Windows 8.1.

1 Visualizzare la schermata.

- 1 Selezionare [**Impostazioni**] in Accesso sul Desktop, quindi selezionare [**Pannello di controllo**] e [**Dispositivi e stampanti**].



NOTA

In Windows7, fare clic su [**Avvio**] e selezionare [**Dispositivi e stampanti**].

- 2 Fare clic con il tasto destro del mouse sull'icona del driver di stampa della periferica, quindi selezionare il menu [**Proprietà stampante**] del driver di stampa.
- 3 Fare clic sul pulsante [**Amministratore**] sulla scheda [**Impostazioni periferica**].

2 Configurare le impostazioni.

- 1 Selezionare [**Accesso utente**] sulla scheda [**Accesso utente**].

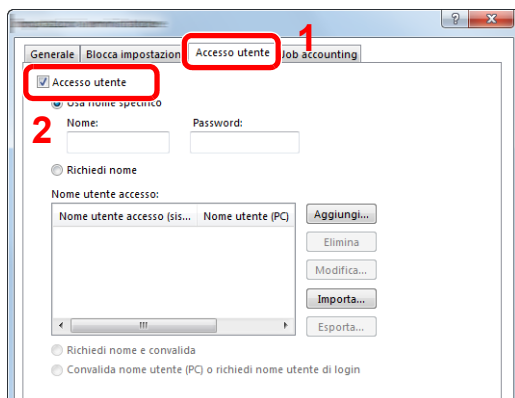

- 2 Configurare la gestione dell'accesso utenti

[Usa nome specifico]: Questa opzione consente di specificare un nome utente e una password in modo da utilizzare lo stesso Accesso utenti per ogni lavoro di stampa. Selezionando questa opzione, l'utente non deve digitare il nome e la password per ogni lavoro di stampa.

[Richiedi nome]: Quando si tenta di eseguire una stampa, si apre la schermata di immissione di nome utente e password. Nome utente e password di login devono essere immessi ad ogni stampa.

[Richiedi nome e convalida]: Quando si tenta di eseguire una stampa, si apre la schermata di immissione di nome utente e password. Immettere il nome utente e la password memorizzati nell'elenco nome utente accesso. Nome utente e password di login devono essere immessi ad ogni stampa.

[Convalida nome utente (PC) o richiedi nome utente di login]: Quando si stampa, il nome utente Windows viene cercato in "Nomi utente login" e la stampa è possibile solo se il nome è registrato. Se il nome non è registrato, la stampa viene annullata per gli utenti in possesso dei soli diritti utente. Se l'utente possiede i privilegi di amministratore, si apre la schermata di immissione di nome utente e password.

- 3 Fare clic su **[OK]**.



NOTA

Per altre impostazioni della funzione Job Accounting, vedere:

➔ **Printing System Driver User Guide**

Propr. ut. rete (Come ottenere le proprietà utente di rete)

Impostare le informazioni richieste per ottenere le proprietà utente di rete dal server LDAP.

NOTA

- Questa impostazione compare solo quando "Tipo di login" di "Accesso utenti" è impostato su **[Autentic. rete]** e "Tipo di server" è impostato su **[NTLM]** o **[Kerberos]**.

➔ [Abilitazione della gestione dell'accesso utenti \(pagina 9-3\)](#)

- La configurazione del metodo per ottenere le informazioni utenti di rete va eseguita sul pannello comandi della periferica. I dettagli delle informazioni da ottenere devono essere impostati in Embedded Web Server RX.

➔ **Embedded Web Server RX User Guide**

1 Visualizzare la schermata.

- 1 Tasto **[Menu]** > **[▲]** **[▼]** > **[Uten/Job Account]** > **[OK]**

NOTA

Se durante la procedura viene visualizzata la schermata di immissione del nome utente di login, immettere nome utente e password di login, quindi selezionare **[Login]**. Per questo, è necessario effettuare il login con i privilegi di amministratore.

Nome utente e password di login predefiniti in fabbrica sono quelli di seguito descritti.

| | P-C3562DN | P-C4072DN |
|--------------------|-----------|-----------|
| Nome utente login: | 3500 | 4000 |
| Password login: | 3500 | 4000 |

- 2 Tasto **[▲]** **[▼]** > **[Imp.login utente]** > tasto **[OK]**

2 Configurare le impostazioni.

- Tasto **[▲]** **[▼]** > **[Propr. ut. rete]** > **[OK]**

Le voci che si possono impostare sono le seguenti.

| Voce | Descrizioni |
|-------------------------|--|
| Off/On | Selezionare se le informazioni utente sono acquisite o meno. Valore: Off, On |
| Tipo autenticaz. | Impostare il metodo di autenticazione. Valore: Semplice, SASL |

Impostazioni scheda ID

Se è abilitata l'autenticazione con scheda ID (ID Card), selezionare il tipo di autenticazione.

NOTA

Questa funzione viene visualizzata quando è attivato il modulo opzionale Card Authentication Kit.

➔ [Card Authentication Kit\(B\) "Card Authentication Kit" \(pagina 11-3\)](#)

1 Visualizzare la schermata.

1 Tasto [Menu] > [▲] [▼] > [Uten/Job Account] > [OK]

NOTA

Se durante la procedura viene visualizzata la schermata di immissione del nome utente di login, immettere nome utente e password di login, quindi selezionare [Login]. Per questo, è necessario effettuare il login con i privilegi di amministratore.

Nome utente e password di login predefiniti in fabbrica sono quelli di seguito descritti.

| | P-C3562DN | P-C4072DN |
|--------------------|-----------|-----------|
| Nome utente login: | 3500 | 4000 |
| Password login: | 3500 | 4000 |

2 Tasto [▲] [▼] > [Imp.login utente] > tasto [OK]

2 Configurare le impostazioni.

Tasto [▲] [▼] > [Impost.scheda ID] > [OK]

Sono disponibili le seguenti impostazioni.

| Voce | Descrizioni |
|--------------------|---|
| Login chiave | Quando è abilitata l'autenticazione con scheda ID, consentire o vietare il login mediante tastiera. Valore: Autorizza, Proibisci |
| Autent. supplem.*1 | Abilitare o escludere la richiesta di immissione password dopo l'autenticazione con scheda ID. Valore: Off, Usa password, Usa PIN |

*1 Questa funzione non viene visualizzata quando come tipo di server è impostato [NTLM] o [Kerberos] in "Autenticazione rete".

Impostazioni del PIN di login

NOTA

Questa opzione viene visualizzata solo quando si deve selezionare **[Autenticaz.rete]** come metodo di autenticazione e il tipo di server è impostato su **[Ext.]** in "Autenticazione rete".

➔ [Abilitazione della gestione dell'accesso utenti \(pagina 9-3\)](#)

1 Visualizzare la schermata.

1 Tasto **[Menu]** > tasto **[▲]** **[▼]** > **[Uten/Job Account]** > tasto **[OK]**

NOTA

Se durante la procedura viene visualizzata la schermata di immissione del nome utente di login, immettere nome utente e password di login, quindi selezionare **[Login]**. Per questo, è necessario effettuare il login con i privilegi di amministratore.

Nome utente e password di login predefiniti in fabbrica sono quelli di seguito descritti.

| | P-C3562DN | P-C4072DN |
|---------------------------|------------------|------------------|
| Nome utente login: | 3500 | 4000 |
| Password login: | 3500 | 4000 |

2 Tasto **[▲]** **[▼]** > **[Imp.login utente]** > tasto **[OK]**

2 Configurare le impostazioni.

Tasto **[▲]** **[▼]** > **[Login PIN]** > **[OK]** > tasto **[▲]** **[▼]** > Selezionare **[Off]** o **[On]** > tasto **[OK]**

Utilizzo della gestione dell'accesso utenti

Questa sezione spiega le procedure per l'impostazione della funzione Job Accounting.

Login/Logout

Se la funzione di gestione dell'accesso utenti è abilitata, ogni volta che si utilizza il sistema viene visualizzata la schermata di immissione nome utente e password di login.
Attenersi alla seguente procedura per effettuare login e logout.

Login

Se durante la procedura viene visualizzata la schermata di immissione del nome utente di login, accedere facendo riferimento a:

➔ [Login \(pagina 2-13\)](#)

Logout

Una volta completata la procedura, selezionare il tasto [**Logout**] per ritornare alla schermata di immissione di nome utente e password di login.

Descrizione di Job Accounting

Job Accounting gestisce il conteggio delle stampe eseguite dai singoli account assegnando un ID ad ogni singolo account.

- 1** Abilitazione della funzione Job Accounting. (Vedere [pagina 9-15.](#))
- 2** Impostazione di un account. (Vedere [pagina 9-17.](#))
- 3** Immissione dell'ID account assegnato per l'esecuzione del lavoro. (Vedere [pagina 9-13.](#))
- 4** Conteggio del numero di pagine stampate.

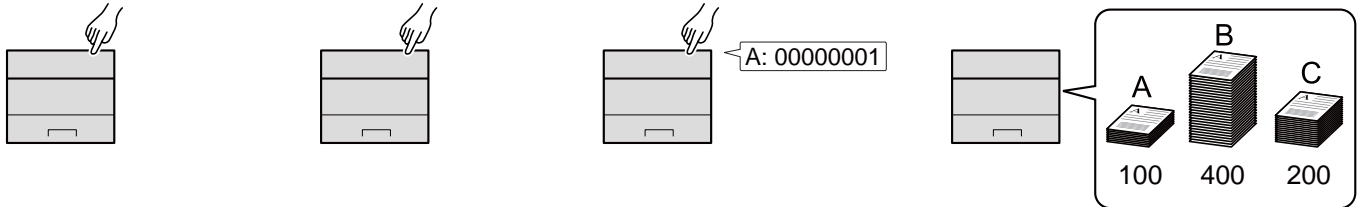

Gestione dell'account del lavoro da PC

Per gestire l'account del lavoro da un PC occorre eseguire le seguenti impostazioni, in aggiunta a quelle descritte in precedenza.

Gestione del numero di pagine stampate da PC

Per gestire il numero di lavori da stampare dal PC in rete, occorre configurare le impostazioni utilizzando il driver di stampa sul computer.

- 1** Impostazione del job accounting per il PC in rete utilizzando il driver di stampa. (Vedere [pagina 9-21.](#))
- 2** Esecuzione della stampa.
- 3** Conteggio del numero di pagine stampate.

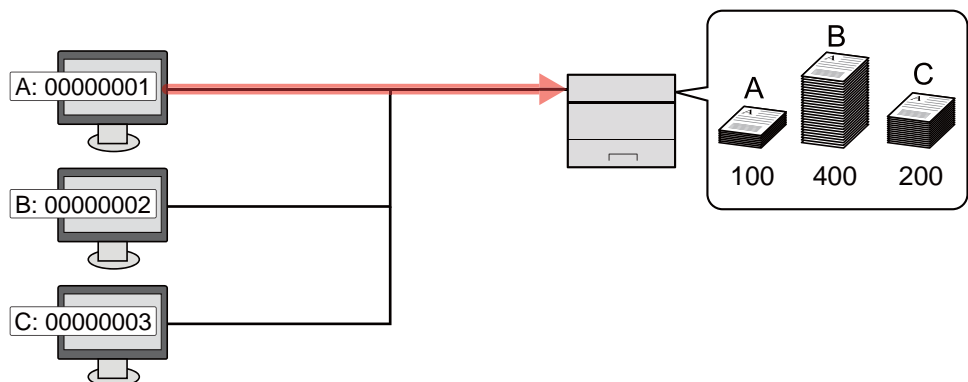

Abilitazione della funzione Job Accounting

Abilitazione della funzione Job Accounting. Attenersi alla seguente procedura.

1 Visualizzare la schermata.

- 1 Tasto [Menu] > [▲] [▼] > [Uten/Job Account] > [OK]

NOTA

Se durante la procedura viene visualizzata la schermata di immissione del nome utente di login, immettere nome utente e password di login, quindi selezionare [Login]. Per questo, è necessario effettuare il login con i privilegi di amministratore.

Nome utente e password di login predefiniti in fabbrica sono quelli di seguito descritti.

| | P-C3562DN | P-C4072DN |
|--------------------|-----------|-----------|
| Nome utente login: | 3500 | 4000 |
| Password login: | 3500 | 4000 |

- 2 Tasto [▲] [▼] > [Imp.Job Account] > tasto [OK]

2 Configurare le impostazioni.

- Tasto [▲] [▼] > [Job Accounting] > [OK] > [▲] [▼] > [On] > [OK]

NOTA

- Per disabilitare la funzione Job Accounting, selezionare [Off].
- Quando il sistema torna alla schermata Menu Sistema predefinita, viene eseguito automaticamente il logout e ricompare la schermata di immissione dell'ID account. Per continuare, immettere l'ID account.

Accesso Job Accounting

Impostare l'accesso Job Accounting.

1 Visualizzare la schermata.

- 1 Tasto [Menu] > [▲] [▼] > [Uten/Job Account] > [OK]

NOTA

Se durante la procedura viene visualizzata la schermata di immissione del nome utente di login, immettere nome utente e password di login, quindi selezionare [Login]. Per questo, è necessario effettuare il login con i privilegi di amministratore.

Nome utente e password di login predefiniti in fabbrica sono quelli di seguito descritti.

| | P-C3562DN | P-C4072DN |
|--------------------|-----------|-----------|
| Nome utente login: | 3500 | 4000 |
| Password login: | 3500 | 4000 |

- 2 Tasto [▲] [▼] > [Imp.Job Account] > tasto [OK]

2 Configurare le impostazioni.

- Tasto [▲] [▼] > [Acces.Accounting] > [OK] > [▲] [▼] > [Locale] o [Rete] > [OK]

Impostazione di un account

È possibile aggiungere, modificare e cancellare un account e impostare delle restrizioni per ogni account.

Inserimento di un account

Aggiungere un nuovo account.

1 Visualizzare la schermata.

- 1 Tasto [Menu] > [▲] [▼] > [Uten/Job Account] > [OK]

NOTA

Se durante la procedura viene visualizzata la schermata di immissione del nome utente di login, immettere nome utente e password di login, quindi selezionare [Login]. Per questo, è necessario effettuare il login con i privilegi di amministratore.

Nome utente e password di login predefiniti in fabbrica sono quelli di seguito descritti.

| | P-C3562DN | P-C4072DN |
|--------------------|-----------|-----------|
| Nome utente login: | 3500 | 4000 |
| Password login: | 3500 | 4000 |

- 2 Tasto [▲] [▼] > [Imp.Job Account] > [OK] > [▲] [▼] > [Account. (Locale)] > [OK] > [▲] [▼] > [Elenco account] > [OK] > [Aggiungi]

2 Immettere l'ID account.

Immettere il nome account > tasto [OK]

Il nuovo account verrà aggiunto nell'elenco degli account.

NOTA

Non è possibile utilizzare un "ID account" già registrato. Specificare un ID account diverso.

Restrizioni all'uso del sistema

Questa sezione spiega come restringere l'uso del sistema per account o come specificare un limite per il numero di fogli.

Funzioni che possono essere limitate

| Voce | Descrizioni |
|-------------------------|---|
| Restriz stampa totale | Limita il numero di fogli utilizzati per la stampa. |
| Restriz stampa A colori | Limita il numero di pagine utilizzate per la stampa a colori. |

Applicazione delle restrizioni

Le restrizioni si applicano ai seguenti modi:

| Voce | Descrizioni |
|------------------|--|
| Off | Non viene applicata nessuna restrizione. |
| Limite contatore | Limita il numero di stampe eseguibili ad incrementi di una pagina, fino a massimo 9.999.999 copie. |
| Rifiuta utilizzo | Viene applicata la restrizione. |

Modifica di un account

Questa operazione consente di modificare le informazioni dell'account registrato.

1 Visualizzare la schermata.

- 1 Tasto [Menu] > [▲] [▼] > [Uten/Job Account] > [OK]

NOTA

Se durante la procedura viene visualizzata la schermata di immissione del nome utente di login, immettere nome utente e password di login, quindi selezionare [Login]. Per questo, è necessario effettuare il login con i privilegi di amministratore.

Nome utente e password di login predefiniti in fabbrica sono quelli di seguito descritti.

| | P-C3562DN | P-C4072DN |
|--------------------|-----------|-----------|
| Nome utente login: | 3500 | 4000 |
| Password login: | 3500 | 4000 |

- 2 [▲] [▼] > [Imp.Job Account] > [OK] > [▲] [▼] > [Account. (Locale)] > [OK] > [▲] [▼] > [Elenco account] > [OK]

2 Modifica di un account.

- 1 Scegliere l'account che si desidera modificare, quindi selezionare [OK].
- 2 Tasto [▲] [▼] > [Dettag/Modif.] > [OK]
- 3 Scegliere l'account che si desidera modificare, quindi selezionare il tasto [OK].
- 4 Vedere il punto 2 di "Inserimento di un account" e "Restrizioni all'uso del sistema" per modificare le informazioni dell'account.
 - ➔ [Inserimento di un account \(pagina 9-17\)](#)
 - [Restrizioni all'uso del sistema \(pagina 9-18\)](#)
- 5 Selezionare il tasto [OK].

Le informazioni dell'account vengono modificate.

Eliminazione di un account

Questa operazione consente di eliminare un account.

1 Visualizzare la schermata.

- 1 Tasto [Menu] > [▲] [▼] > [Uten/Job Account] > [OK]

NOTA

Se durante la procedura viene visualizzata la schermata di immissione del nome utente di login, immettere nome utente e password di login, quindi selezionare [Login]. Per questo, è necessario effettuare il login con i privilegi di amministratore.

Nome utente e password di login predefiniti in fabbrica sono quelli di seguito descritti.

| | P-C3562DN | P-C4072DN |
|--------------------|-----------|-----------|
| Nome utente login: | 3500 | 4000 |
| Password login: | 3500 | 4000 |

- 2 [▲] [▼] > [Imp.Job Account] > [OK] > [▲] [▼] > [Account. (Locale)] > [OK] > [▲] [▼] > [Elenco account] > [OK]

2 Eliminare un account.

- 1 Selezionare l'account da eliminare e il tasto [OK].

- 2 Tasto [▲] [▼] > [Elimina] > tasto [OK] > [Sì]

Il documento viene eliminato.

Job Accounting per la stampa

Job Accounting consente di gestire il numero di lavori da stampare da computer.

Configurazione del driver di stampa

Per gestire il numero di lavori da stampare dal PC in rete, occorre configurare le seguenti impostazioni utilizzando il driver di stampa sul computer. Le istruzioni qui riportate sono quelle visualizzate sulle schermate di Windows 8.1.

1 Visualizzare la schermata.

- 1 Selezionare **[Impostazioni]** in Accesso sul Desktop, quindi selezionare **[Pannello di controllo]** e **[Dispositivi e stampanti]**.

NOTA

In Windows 7, fare clic su **[Start]** e selezionare **[Dispositivi e stampanti]**.

- 2 Fare clic con il tasto destro del mouse sull'icona del driver di stampa della periferica, quindi selezionare il menu **[Proprietà stampante]** del driver di stampa.
- 3 Fare clic sul pulsante **[Amministratore]** sulla scheda **[Impostazioni periferica]**.

2 Configurare le impostazioni.

- 1 Selezionare **[Job accounting]** sulla scheda **[Job Accounting]**.

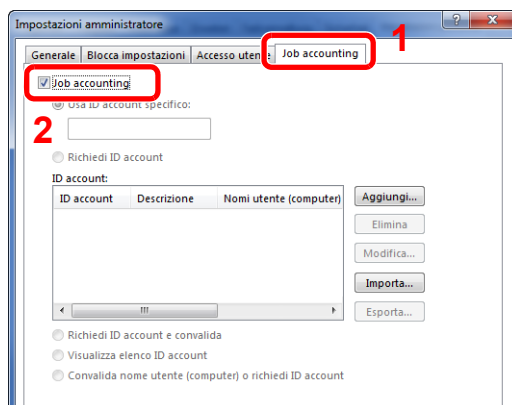

- 2 Impostare l'ID Account.

[Usa ID account specifico]: Immettere l'ID Account. La stampa verrà eseguita utilizzando l'ID Account immesso. Selezionando questa opzione, l'utente non deve digitare l'ID Account per ogni lavoro di stampa.

[Richiedi ID account]: Quando si tenta di eseguire una stampa, si apre la schermata di immissione dell'ID Account. L'ID Account deve essere immesso ad ogni stampa.

[Richiedi ID account e convalida]: Quando si tenta di eseguire una stampa, si apre la schermata di immissione dell'ID Account. Immettere l'ID Account registrato nell'elenco ID account. L'ID Account deve essere immesso ad ogni stampa.

[Visualizza elenco ID account]: L'elenco ID Account viene visualizzato durante la stampa. Selezionare dall'elenco l'ID Account desiderato.

[Convalida nome utente (PC) o richiedi ID account]: Quando si stampa, il nome utente Windows viene cercato in "Nomi utente login" e la stampa è possibile solo se il nome è registrato. Se il nome non è registrato, la stampa viene annullata per gli utenti in possesso dei soli diritti utente. Se l'utente possiede i privilegi di amministratore, si apre la schermata di immissione di nome utente e password.

- 3 Fare clic su **[OK]**.



NOTA

Per altre impostazioni della funzione job accounting, vedere:

➔ **Printing System Driver User Guide**

Configurazione della funzione Job Accounting

Applica limite

Utilizzare questa opzione per specificare l'azione da intraprendere quando un reparto supera i suoi limiti di stampa.

Tasto [Menu] > [▲] [▼] > [Uten/Job Account] > [OK] > [▲] [▼] > [Imp.Job Account] > [OK] > [▲] [▼] > [Applica limite] > [OK]

Per i dettagli sulle singole funzioni, vedere la tabella sottostante.

| Voce | Descrizione |
|-----------------------|---|
| Applica limite | <p>È possibile specificare il comportamento del sistema quando il contatore raggiunge il limite massimo per una restrizione. La tabella descrive l'operazione effettuata.</p> <p>Valore</p> <p>Immediatamente: Il lavoro si interrompe non appena il contatore raggiunge il limite massimo.</p> <p>Successivamente: La stampa del lavoro prosegue ma il lavoro successivo verrà rifiutato.</p> |

Conteggio del numero di pagine stampate

È possibile eseguire il conteggio del numero delle pagine stampate. I tipi di conteggio disponibili sono Tutti i job accounting e Contabilità singoli lavori. È possibile eseguire un nuovo conteggio azzerando quello precedente dopo che i relativi dati sono stati memorizzati per un determinato periodo di tempo.

[Menu] > [▲] [▼] > [Uten/Job Account] > [OK] > [▲] [▼] > [Imp.Job Account] > [OK] > [▲] [▼] > [Account.(Locale)] > [OK] > [▲] [▼] > [Contab sing. lav] > [OK]

Job Accounting singolo

È possibile eseguire e azzerare il conteggio delle pagine per ciascun account in un'unica operazione. Quando si controlla l'opzione Job accounting singolo selezionare l'account di cui si desidera controllare il conteggio.

Sono disponibili i seguenti tipi di conteggio.

| Voce | Descrizioni |
|---------------------------|--|
| Pagine stampate | Mostra il numero di pagine con stampa a colori e in bianco e nero, e il numero totale di pagine utilizzate. Per controllare il numero di pagine utilizzate si può anche utilizzare "per Fronte/retro" e "per Combina". |
| Totale | Mostra il numero di fogli utilizzati per la stampa a colori, in bianco e nero e il totale di entrambe. |
| A Colori | Mostra il numero di pagine utilizzate per la stampa a colori. |
| Monocromatico | Mostra il numero di pagine utilizzate per la stampa in bianco e nero. |
| Abbina(No) | Mostra il numero di fogli utilizzati per la stampa senza l'impostazione Abbina. |
| Abbina(2in1) | Mostra il numero di fogli utilizzati per la stampa 2in1. |
| Abbina(4in1) | Mostra il numero di fogli utilizzati per la stampa 4in1. |
| F/r(1-faccia) | Mostra il numero di fogli utilizzati per la stampa su una faccia. |
| F/r(2-facce) | Mostra il numero di fogli utilizzati per la stampa su due facce. |
| Azzerata contatore | Azzerata il contatore. Selezionare [Si] sulla schermata di conferma. |

Stampa rapp. contabilità

Si può stampare il conteggio totale delle pagine di tutti i relativi account come un rapporto di contabilità.

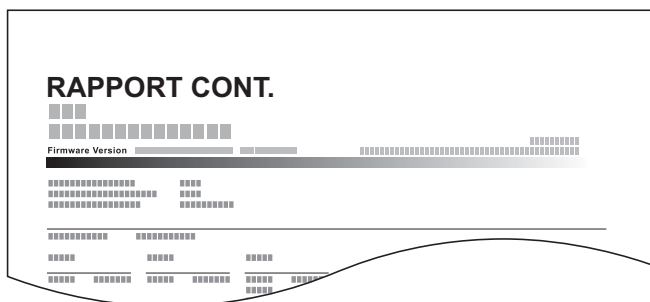

Attenersi alla seguente procedura per stampare un rapporto di contabilità lavori.

1 Preparare la carta.

Verificare che la carta caricata nel cassetto sia di formato Letter o A4.

2 Visualizzare la schermata.

1 Tasto [Menu] > [▲] [▼] > [Uten/Job Account] > [OK]

NOTA

Se compare la schermata di immissione del nome utente, immettere nome utente e password di login, quindi selezionare [Login]. Per eseguire questa operazione, è necessario effettuare il login con privilegi di amministratore.

Nome utente e password di login predefinite in fabbrica sono le seguenti.

| | P-C3562DN | P-C4072DN |
|---------------------------|-------------|-------------|
| Nome utente login: | 3500 | 4000 |
| Password login: | 3500 | 4000 |

2 Tasto [▲] [▼] > [Imp.Job Account] > [OK] > [▲] [▼] > [Account. (Locale)] > tasto [OK]

3 Stampare il rapporto.

Tasto [▲] [▼] > [Rappor. Account] > [OK] > [Si]

Viene stampato il rapporto di contabilità.

Utilizzo della funzione Job Accounting

Questa sezione spiega le procedure per l'impostazione della funzione Job Accounting.

Login/Logout

Se la funzione Job Accounting è abilitata, ogni volta che si utilizza il sistema viene visualizzata la schermata di immissione dell'ID account.

Attenersi alla seguente procedura per effettuare login e logout.

Login

- 1 Sulla schermata di immissione dell'ID account, inserire l'ID account utilizzando i tasti numerici e premere il tasto **[OK]**.

NOTA

- Se è stato digitato un carattere errato, premere il tasto **[Annulla]** e digitare di nuovo l'ID account.
- Se l'ID account immesso non corrisponde a quello registrato, il sistema genera un avviso sonoro e il login non verrà eseguito. Immettere l'ID account corretto.

Quando compare la schermata di immissione di nome utente login e password

Se è abilitata la gestione dell'accesso utenti, verrà visualizzata la schermata di immissione di nome utente accesso e password. Immettere nome utente e password di login per accedere.

➔ [Aggiunta di un utente \(El. utenti locali\) \(pagina 9-5\)](#)

- 2 Proseguire con i seguenti punti fino a completare la procedura.

Logout

Dopo aver completato tutte le operazioni, selezionare il tasto **[Logout]** per ritornare alla schermata di immissione dell'ID account.

Lav. ID sconos.

Questo parametro permette di definire il comportamento della periferica nella gestione dei lavori inviati senza ID utente o nome utente di login oppure con nome utente di login o ID utente sconosciuti. Se l'opzione Accesso utenti è impostata su non valida e Job Accounting è impostata su valida, attenersi alla seguente procedura quando l'ID account è sconosciuto.

Le voci che si possono impostare sono le seguenti.

| Voce | Descrizioni |
|------------------|---|
| Autorizza | Viene autorizzata la stampa del lavoro. |
| Rifiuta | Il lavoro viene rifiutato (non viene stampato). |

1 Visualizzare la schermata.

- 1 Tasto [Menu] > [▲] [▼] > [Uten/Job Account] > [OK]



NOTA

Se durante la procedura viene visualizzata la schermata di immissione del nome utente di login, immettere nome utente e password di login, quindi selezionare [Login]. Per questo, è necessario effettuare il login con i privilegi di amministratore.

Nome utente e password di login predefiniti in fabbrica sono quelli di seguito descritti.

| | P-C3562DN | P-C4072DN |
|---------------------------|-------------|-------------|
| Nome utente login: | 3500 | 4000 |
| Password login: | 3500 | 4000 |

2 Configurare le impostazioni.

- Tasto [▲] [▼] > [Lav. ID sconos.] > [OK] > [▲] [▼] > [Rifiuta] o [Autorizza] > [OK]

10 Problemi e soluzioni

In questo capitolo vengono trattati i seguenti argomenti:

| | |
|--|-------|
| Manutenzione ordinaria | 10-2 |
| Pulizia | 10-2 |
| Sostituzione della cartuccia toner | 10-3 |
| Sostituzione della vaschetta di recupero toner | 10-7 |
| Problemi e soluzioni | 10-9 |
| Risoluzione dei problemi | 10-9 |
| Risposta ai messaggi di errore | 10-13 |
| Regolazione/Manutenzione | 10-20 |
| Eliminazione degli inceppamenti carta | 10-25 |

Manutenzione ordinaria

Pulizia

La pulizia periodica del sistema garantisce una qualità di stampa ottimale.



ATTENZIONE

Per motivi di sicurezza, scollegare sempre il cavo di alimentazione prima di pulire il sistema.

Unità di trasferimento carta

L'unità di trasferimento carta deve essere pulita tutte le volte che si sostituisce la cartuccia toner e la vaschetta di recupero toner. Per una qualità di stampa sempre ottimale si consiglia di pulire l'interno del sistema almeno una volta al mese e tutte le volte che si sostituisce la cartuccia toner.

Se l'unità di trasferimento carta è sporca si possono verificare dei problemi di stampa quali la comparsa di macchie sul retro delle pagine stampate.



ATTENZIONE

Alcuni componenti all'interno del sistema sono molto caldi. Procedere con cautela per prevenire ustioni.

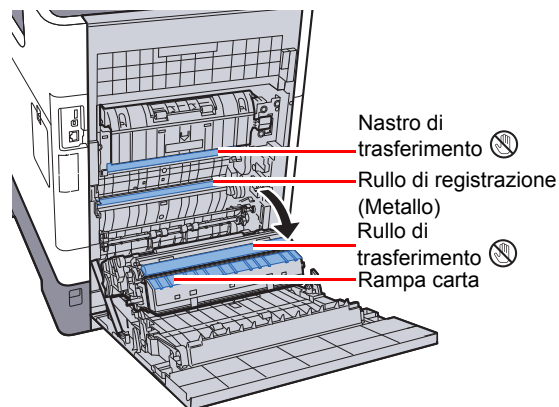
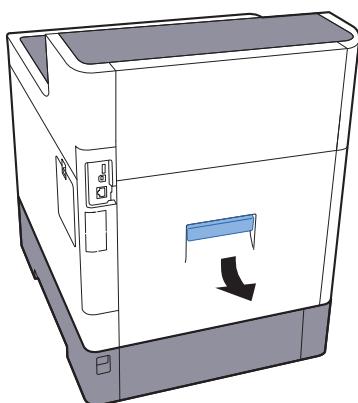

Rimuovere la polvere di carta presente sul rullo di registrazione e sulla rampa carta utilizzando il panno.



IMPORTANTE

Fare attenzione a non toccare il rullo di trasferimento e il nastro di trasferimento durante la pulizia; si potrebbe compromettere la qualità di stampa.

Sostituzione della cartuccia toner

Quando il toner sta per esaurirsi, sul display compare il messaggio "Toner scarso.". Assicurarsi di avere a disposizione una cartuccia toner nuova per la sostituzione.

Sostituire il toner quando sul display compare il messaggio "Sostituire il toner.".

Frequenza di sostituzione della cartuccia toner

La durata delle cartucce toner dipende dalla quantità di toner richiesta per completare i processi di stampa. In conformità con ISO/IEC 19798 ed EcoPrint, con una cartuccia toner è possibile eseguire il numero di stampe indicate in tabella (carta in formato A4/Letter):

| Colore toner | Durata della cartuccia toner (pagine stampabili) | |
|----------------|---|-----------------|
| | P-C3562DN | P-C4072DN |
| Nero | 13.000 immagini | 17.000 immagini |
| Ciano | 11.000 immagini | 13.000 immagini |
| Magenta | 11.000 immagini | 13.000 immagini |
| Giallo | 11.000 immagini | 13.000 immagini |



NOTA

- La quantità media di pagine che possono essere stampate con la cartuccia toner fornita con la periferica è indicata di seguito:
P-C3562DN: Nero (K): 6.000 immagini. Ciano (C), Magenta (M), Giallo (Y): 5.000 immagini.
P-C4072DN: Nero (K): 8.000 immagini. Ciano (C), Magenta (M), Giallo (Y): 6.000 immagini.
- Per mantenere inalterata la qualità, si raccomanda di utilizzare cartucce toner originali, sottoposte a numerosi controlli qualità.
- Nel chip memoria della cartuccia toner di questa periferica sono archiviate tutte le informazioni necessarie per ottimizzare la praticità per il cliente, per il sistema di riciclaggio delle cartucce toner usate e per la pianificazione e sviluppo di nuovi prodotti. Tra le informazioni archiviate non vi sono informazioni che permettono l'identificazione degli utenti e vengono utilizzate in modo anonimo unicamente per gli scopi sopra indicati.



ATTENZIONE

È vietato incenerire tutti i componenti che contengono toner. Potrebbero sprigionarsi scintille pericolose.

Sostituzione della cartuccia toner

La procedura di installazione della cartuccia toner è identica per tutti i colori. La procedura qui riportata descrive la sostituzione della cartuccia toner gialla.

1

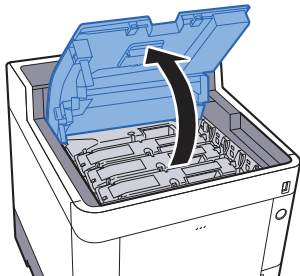

2

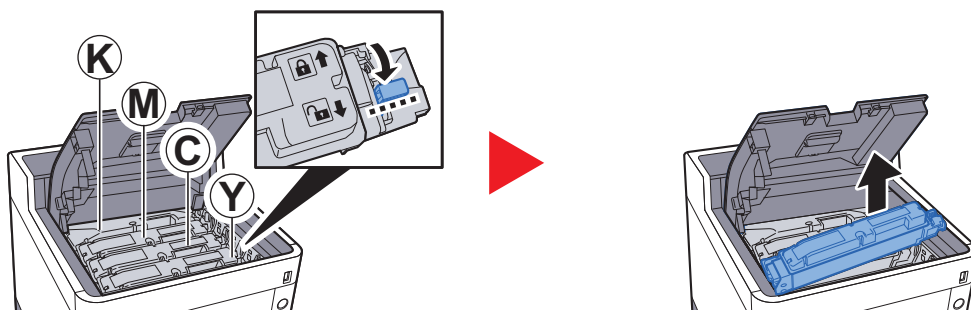

3

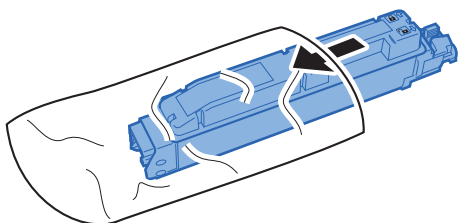

4

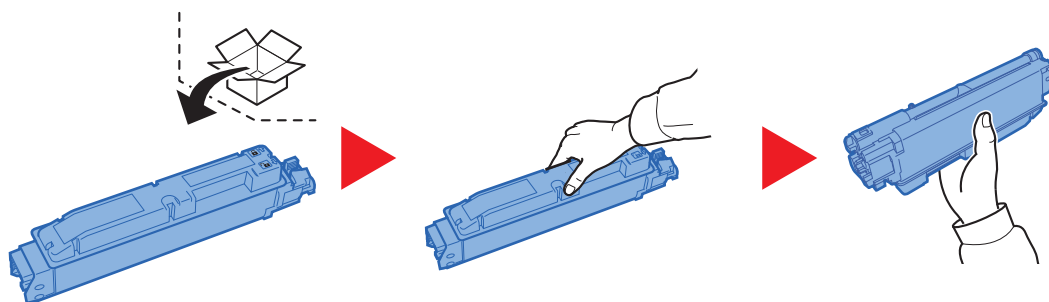

✔ **IMPORTANTE**

Non toccare i punti indicati di seguito.

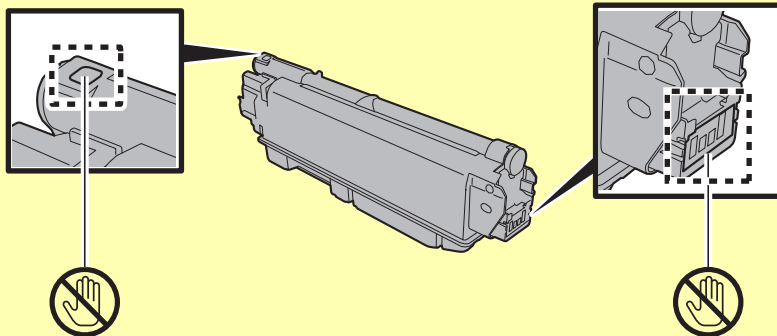

5

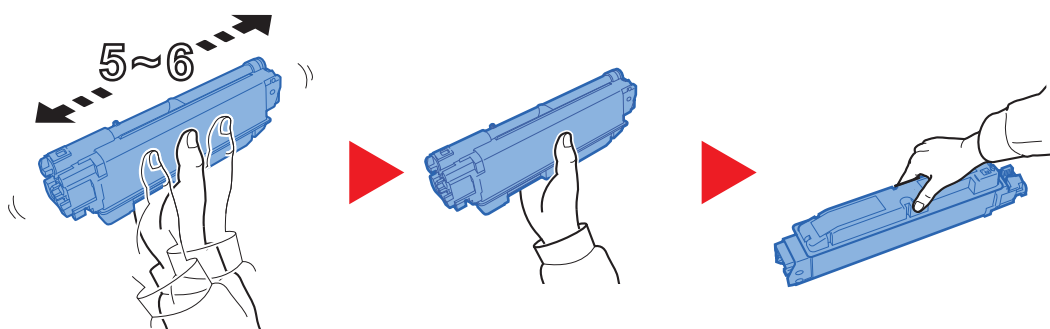

6

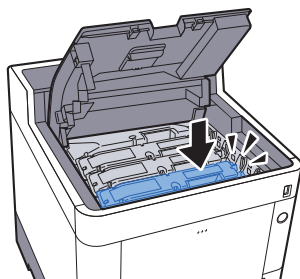

7

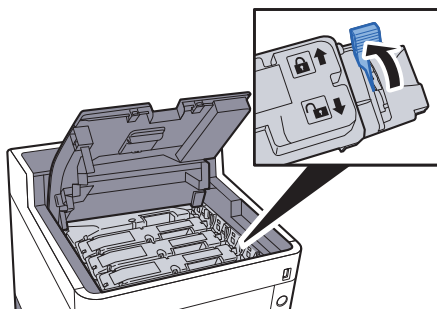

8

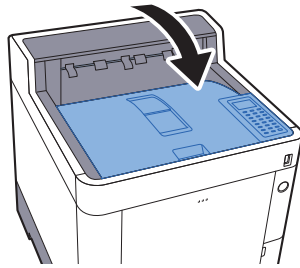

NOTA

- Se il vassoio superiore non si chiude, controllare che la nuova cartuccia toner sia stata installata correttamente (al punto 6).
- Restituire la cartuccia toner vuota al rivenditore o al centro di assistenza. Le cartucce toner raccolte verranno riciclate o smaltite in conformità con le normative vigenti.

Sostituzione della vaschetta di recupero toner

Quando la vaschetta recupero toner è piena, sostituirla immediatamente.



ATTENZIONE

È vietato incenerire tutti i componenti che contengono toner. Potrebbero sprigionarsi scintille pericolose.

1

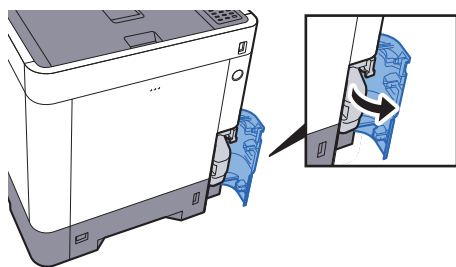

2

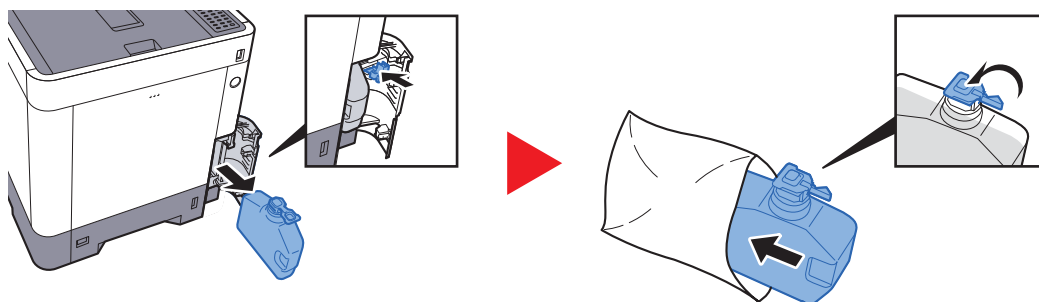

3

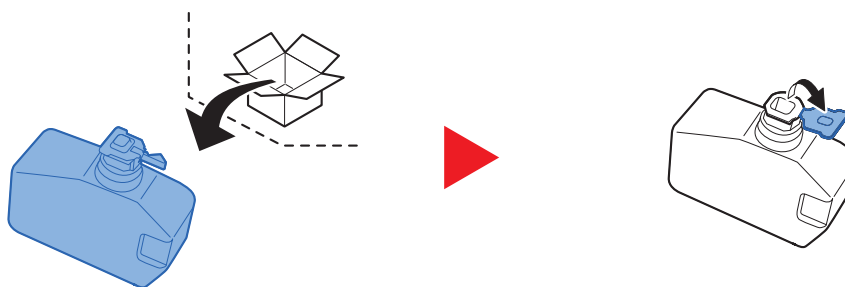

4

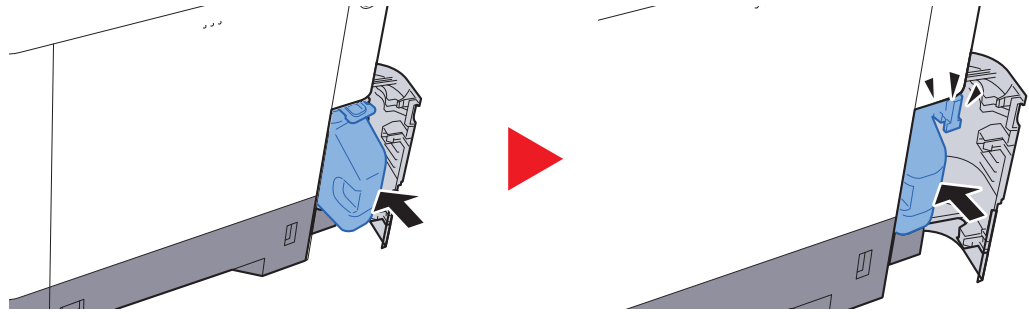

5

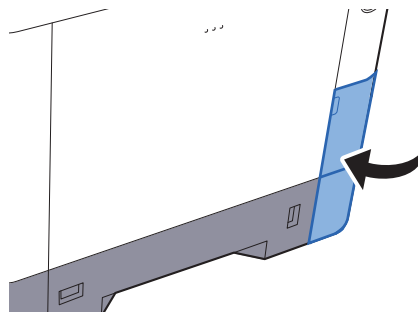

NOTA

Restituire la vaschetta di recupero toner sostituita al rivenditore o al centro di assistenza. Le vaschette di recupero toner verranno riciclate o smaltite in conformità con le normative vigenti.

Problemi e soluzioni

Risoluzione dei problemi

La tabella seguente indica le linee guida generali per la risoluzione dei problemi.



Se si verificano problemi relativi al sistema, leggere i controlli ed eseguire le procedure indicate nelle pagine successive. Se il problema persiste, contattare il tecnico dell'assistenza.





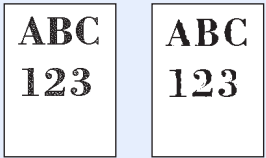

NOTA

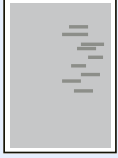
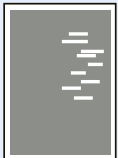
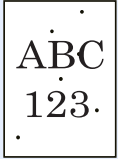

Quando si contatta il centro di assistenza è necessario comunicare il numero di serie. Per controllare il numero di serie, vedere:

➔ [Controllo del numero di serie della periferica \(pagina i\)](#)

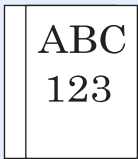
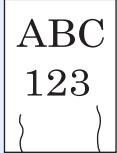
| Sintomo | Controlli | Azioni correttive | Pagina di riferimento |
|--|---|---|-----------------------------|
| All'accensione della periferica non viene visualizzata nessuna schermata. | Controllare il cavo di alimentazione. | Verificare che entrambe le estremità del cavo siano saldamente inserite. | pagina 2-8 |
| Vengono stampati dei fogli bianchi.  | Gli originali sono stati caricati correttamente? | Controllare le impostazioni del programma in uso. | — |
| La stampa è completamente chiara.  | La carta è umida? | Sostituirla con nuova carta. | pagina 3-2 |
| | Il toner è distribuito in modo uniforme nella cartuccia? | Agitare la cartuccia toner orizzontalmente, da lato a lato, varie volte. | pagina 10-3 |
| | È attivato il modo EcoPrint? | Disabilitare il modo [EcoPrint] . | pagina 8-11 |
| | — | Selezionare il tasto [Menu] > [Regol./Manut.] > [Imp. servizio] > [Tamburo] , quindi premere [Sì] . | — |
| | — | P-C4072DN: Selezionare il tasto [Menu] > [Regol./Manut.] > [Imp. servizio] > [Riscal. tamburo] , quindi selezionare [On] .  NOTA In alcuni paesi non è possibile attivare questa funzione. | — |
| — | Controllare che il tipo di carta impostato corrisponda al tipo di carta in uso. | pagina 8-9 | |

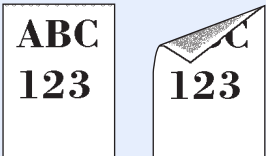
| Sintomo | Controlli | Azioni correttive | Pagina di riferimento |
|---|---|--|----------------------------|
| Le stampe sono sfocate. Le stampe sono tagliate.  | La periferica viene utilizzata in un ambiente molto umido o soggetto a repentini sbalzi di umidità o temperatura? | Utilizzare il sistema in un ambiente con umidità adeguata. | — |
| | — | Selezionare il tasto [Menu] > [Regol./Manut.] > [Imp. servizio] > [Tamburo] , quindi premere [Si] . | — |
| | — | P-C4072DN: Selezionare il tasto [Menu] > [Regol./Manut.] > [Imp. servizio] > [Riscal. tamburo] , quindi selezionare [On] .  NOTA In alcuni paesi non è possibile attivare questa funzione. | — |
| Le immagini sono oblique.  | La carta è stata caricata correttamente? | Controllare la posizione delle guide di larghezza carta. | pagina 3-4 |
| Comparsa di righe orizzontali irregolari sull'immagine.  | — | P-C3562DN: Selezionare il tasto [Menu] > [Regol./Manut.] > [Imp. servizio] > [MC] e aumentare il valore di regolazione. Aumentare il valore di regolazione a incrementi di 1 rispetto al valore corrente. Se aumentando il valore di 1 non si notano miglioramenti, aumentarlo ulteriormente di 1. Se non si notano miglioramenti, ripristinare il valore originale. | — |
| L'altitudine è 1.000 m o superiore e sull'immagine compaiono righe bianche orizzontali irregolari.  | — | Selezionare il tasto [Menu] > [Regol./Manut.] > [Imp. servizio] > [Reg. altitudine] e impostare l'altitudine a un livello superiore al valore corrente. | — |
| L'altitudine è 1.000 m o superiore e sull'immagine compaiono delle macchie.  | — | Selezionare il tasto [Menu] > [Regol./Manut.] > [Imp. servizio] > [Reg. altitudine] e impostare l'altitudine a un livello superiore al valore corrente. | — |

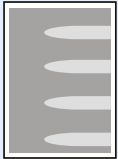
| Sintomo | Controlli | Azioni correttive | Pagina di riferimento |
|---|--|--|------------------------------|
| La carta si inceppa spesso. | La carta è stata caricata correttamente? | Caricare correttamente la carta. | pagina 3-2 |
| | Il tipo di carta in uso è tra quelli accettati dal sistema? È in buone condizioni? | Rimuovere la risma di carta, capovolverla e ricaricarla. | pagina 3-4 |
| | La carta è arricciata, piegata o increspata? | Sostituirla con nuova carta. | pagina 3-4 |
| | All'interno del sistema sono rimasti frammenti di carta strappata o inceppata? | Rimuovere la carta inceppata. | pagina 10-25 |
| Sovrapposizione di 2 o più fogli durante la consegna. (alimentazione di più fogli)  | — | Caricare correttamente la carta. | pagina 3-2 |
| Le stampe sono curvate.  | La carta è stata caricata correttamente? | Caricare correttamente la carta. | pagina 3-2 |
| | La carta è umida? | Sostituirla con nuova carta. | pagina 3-2 |
| Le stampe sono arricciate.  | La carta è umida? | Sostituirla con nuova carta. | pagina 3-2 |
| Non è possibile stampare. | Il sistema è alimentato? | Collegare il cavo di alimentazione alla presa di corrente CA. | — |
| | Il sistema è acceso? | Accendere l'interruttore. | pagina 2-9 |
| | Il cavo USB e il cavo di rete sono collegati? | Collegare saldamente il cavo della stampante e il cavo di rete. | pagina 2-7 |
| Impossibile stampare dalla memoria USB. Il supporto USB non viene riconosciuto. | L'host USB è bloccato? | Selezionare [Sblocca] nelle impostazioni del supporto USB. | pagina 8-32 |
| | — | Controllare che il supporto USB sia inserito saldamente nel sistema. | — |
| Sporco sul bordo superiore o sul retro del foglio.  | La sezione interna della periferica è sporca? | Pulire la sezione interna della periferica. | pagina 10-2 |

| Sintomo | Controlli | Azioni correttive | Pagina di riferimento |
|--|--|--|------------------------------|
| <p>Parte dell'immagine appare periodicamente sbiadita oppure presenta delle righe bianche.</p>  | — | <p>Aprire e chiudere il pannello posteriore.</p> | pagina 2-2 |
| | — | <p>P-C3562DN: Selezionare il tasto [Menu] > [Regol./Manut.] > [Imp. servizio] > [MC] e diminuire il valore di regolazione. Diminuire il valore di regolazione a incrementi di 1 rispetto al valore corrente. Se diminuendo il valore di 1 non si riscontrano miglioramenti, ridurlo ulteriormente di 1. Se non si notano miglioramenti, ripristinare il valore originale.</p> | — |
| <p>Stampe con deviazione dei colori.</p>  | — | <p>Eseguire [Calibrazione colore].</p> | pagina 10-20 |
| | — | <p>Eseguire [Registr. colore].</p> | pagina 10-20 |
| <p>I colori appaiono diversi dal previsto.</p> | | <p>Quando si stampa da computer Regolare il colore utilizzando il driver di stampa.</p> | — |
| <p>Compare leggermente l'immagine precedente.</p>  | — | <p>P-C3562DN: Selezionare il tasto [Menu] > [Regol./Manut.] > [Imp. servizio] > [MC] e aumentare il valore di regolazione. Aumentare il valore di regolazione a incrementi di 1 rispetto al valore corrente. Se aumentando il valore di 1 non si notano miglioramenti, aumentarlo ulteriormente di 1. Se non si notano miglioramenti, ripristinare il valore originale.</p> | — |
| <p>La cartuccia toner colori è vuota.</p> | <p>Proseguire la stampa in bianco e nero?</p> | <p>Se la cartuccia toner nero non è esaurita, è possibile proseguire la stampa in bianco e nero selezionando [Stampa in B/N] in [Toner col. vuoto].</p> | pagina 8-28 |
| <p>La stampante produce del vapore nell'area attorno all'apertura di uscita carta.</p> | <p>Controllare che la temperatura ambiente non sia troppo bassa o che la carta in uso non sia umida.</p> | <p>In funzione dell'ambiente di stampa e delle condizioni della carta, l'umidità della carta evapora a causa del calore generato durante la stampa ed emette del vapore che potrebbe sembrare del fumo. Non è un problema e si può tranquillamente proseguire la stampa. Se il vapore causa dei fastidi, alzare la temperatura ambiente oppure sostituire la carta con della carta asciutta.</p> | — |

Risposta ai messaggi di errore

Se sul display messaggi o sul computer compare uno dei seguenti messaggi, eseguire l'azione correttiva suggerita.

NOTA

Quando si contatta il centro di assistenza è necessario comunicare il numero di serie. Per controllare il numero di serie, vedere:

➔ [Controllo del numero di serie della periferica \(pagina i\)](#)

A

| Messaggio | Controlli | Azioni correttive | Pagina di riferimento |
|--|---|--|-----------------------------|
| Agg. carta in cass. #. | Il cassetto indicato è vuoto? | Il cassetto carta visualizzato ha esaurito la carta. Caricare la carta nell'alimentatore carta esaurito (cassetti carta, bypass o cassette opzionali). | pagina 3-4 |
| Agg. carta su bypass. | Sul bypass è stata caricata la carta del formato selezionato? | | pagina 3-7 |
| Agitare la cartuccia toner. [C][M][Y][K] | — | Agitare la cartuccia toner e reinstallarla. | pagina 10-3 |
| Alta temperatura. Regolare temp. amb. | — | Regolare la temperatura e l'umidità del locale. | — |
| Attendere prego. Pulizia tamburo. | — | La periferica sta eseguendo una regolazione per preservare la qualità. Attendere. | — |

B

| Messaggio | Controlli | Azioni correttive | Pagina di riferimento |
|---|-----------|---|-----------------------|
| Bassa temperatura. Regolare temp. amb. | — | Regolare la temperatura e l'umidità ambiente. | — |

C

| Messaggio | Controlli | Azioni correttive | Pagina di riferimento |
|---|--|--|----------------------------|
| Carica carta nel cassetto #. (formato carta) (tipo di carta) | Nel cassetto o sul bypass è caricata della carta del formato o del tipo selezionato? | Caricare la carta. Selezionare [Alt.] per specificare un altro cassetto carta. Premere il tasto [Continua] per stampare sulla carta presente nell'alimentazione carta al momento selezionata. | pagina 3-4 |
| Carica la carta sul bypass. (formato carta) (tipo di carta) | | | pagina 3-7 |

| Messaggio | Controlli | Azioni correttive | Pagina di riferimento |
|--|--------------------------------|--|-----------------------|
| Chiudere il pannello posteriore #. | È rimasto aperto un coperchio? | Chiudere il coperchio indicato sul pannello. | — |
| Chiudere il coperchio della vaschetta di recupero toner. | | | |
| Chiudere il pannello superiore. | | | |
| Controlla cassetto #. | — | Aprire e richiudere il cassetto indicato. | — |

E

| Messaggio | Controlli | Azioni correttive | Pagina di riferimento |
|--------------------------------------|-----------|---|-----------------------|
| Errore account. Premere [OK]. | — | Impossibile specificare Job Accounting quando si elabora il lavoro esternamente. Il lavoro viene annullato. Selezionare [OK]. | — |
| Errore disco RAM. Premere [OK]. | — | Si è verificato un errore sul disco RAM. Il lavoro viene annullato. Selezionare [OK]. I possibili codici di errore e le relative descrizioni sono i seguenti. 04: Spazio insufficiente sul disco RAM. Se è installato il disco RAM opzionale, aumentare lo spazio sul disco RAM modificando l'impostazione Disco RAM nel Menu Sistema. | — |
| Errore KPD.L. Premere [OK].*1 | — | Si è verificato un errore PostScript. Il lavoro viene annullato. Selezionare [OK]. | — |
| Errore memoria USB. Premere [OK]. | — | Si è verificato un errore nella memoria rimovibile. Il lavoro si è interrotto. Selezionare [OK]. I possibili codici di errore e le relative descrizioni sono i seguenti. 01: La quantità di dati che possono essere memorizzati contemporaneamente è stata superata. Spegner e riaccendere la periferica. Se il problema non si risolve, è probabile che la memoria rimovibile non sia compatibile con la periferica. Utilizzare un supporto rimovibile formattato da questo sistema. Se la memoria rimovibile non può essere formattata, è danneggiata. Collegare una memoria rimovibile compatibile. | — |

| Messaggio | Controlli | Azioni correttive | Pagina di riferimento |
|--|-----------|---|-----------------------|
| Errore percorso carta. Imposta il cassetto. | — | Sulla stampante non è installato alcun cassetto carta oppure il cassetto non è inserito correttamente. Reinserire il cassetto carta e riprovare. Se sono installati due o più alimentatori opzionali e si seleziona quello inferiore, lo stesso messaggio viene visualizzato anche quando l'alimentatore carta superiore o il cassetto stampante non sono installati correttamente. | — |
| Errore SSD. Premere [OK]. | — | Si è verificato un errore sull'unità SSD. Lavoro annullato. Selezionare [OK] . I possibili codici di errore e le relative descrizioni sono i seguenti. 01: La quantità di dati che possono essere memorizzati contemporaneamente è stata superata. Spegner e riaccendere la periferica. Se l'errore non si risolve, dividere il file in file più piccoli. Se il problema non si risolve neppure dividendo il file, è probabile che il file sia danneggiato. Eliminare il file. 04: Spazio su SSD insufficiente per completare l'operazione. Spostare o cancellare i dati non necessari. | — |
| Errore. Spegner e riaccendere. | — | Si è verificato un errore di sistema. Spegner e riaccendere il sistema. | — |

*1 Se Canc. automatica errore è impostata su **[On]**, il lavoro riprenderà automaticamente allo scadere dell'intervallo di tempo impostato. Per i dettagli su Canc. automatica errore, vedere:

➔ [Azz. auto error \(pagina 8-30\)](#)

G

| Messaggio | Controlli | Azioni correttive | Pagina di riferimento |
|---|-----------|--|-----------------------|
| Guasto macchina Chiamare servizio tecnico. | — | Si è verificato un errore sulla periferica. Prendere nota del codice di errore visualizzato sul display e contattare il tecnico dell'assistenza. | — |

I

| Messaggio | Controlli | Azioni correttive | Pagina di riferimento |
|---|--|---|--|
| ID account errato. Premere [OK].* ¹ | — | Per l'elaborazione esterna del lavoro è stato immesso un ID account non corretto. Il lavoro viene annullato. Selezionare [OK]. | pagina 9-17 |
| ID errato. | — | L'ID amministratore immesso per accedere alla funzione Protezione o al menu Job Accounting non è corretto. Immettere l'ID amministratore corretto. | — |
| | — | L'ID utente immesso per un lavoro riservato non è corretto. Verificare l'ID utente specificato nel driver di stampa. | pagina 4-10 pagina 4-12 |
| Il toner a colori è vuoto. Impossibile stampare il documento. | — | Sostituire la cartuccia toner del colore indicato con un kit nuovo. | pagina 10-3 |
| Imposs. collegarsi al server di autenticazione. Controllare il nome del dominio.* ¹ | — | Regolare l'ora del sistema in modo che corrisponda a quella configurata sul server. | — |
| | — | Controllare lo stato di connessione con il server. | — |
| Impossibile collegarsi al dispositivo USB. | La scrittura su memoria USB è vietata? | Collegare una memoria USB sulla quale sia possibile scrivere. | — |
| Impossibile collegarsi al server. | — | Controllare lo stato di connessione con il server. | — |
| Impossibile eseguire questo lavoro. Restriz. da impost. autorizzazione. | — | Il lavoro viene annullato a causa delle restrizioni configurate nelle impostazioni di Autenticazione. Selezionare [OK]. | — |
| Impossibile usare questa casella. Lavoro annullato. | — | Impossibile usare la casella specificata. Lavoro annullato. Selezionare [OK]. | — |
| Inceppamento carta in bypass. | — | Se si verifica un inceppamento carta, il sistema si blocca e viene visualizzata la posizione dell'inceppamento. Lasciare accesa la periferica e selezionare [Guida]. Attenersi alle istruzioni per rimuovere la carta inceppata. | pagina 10-25 |
| Inceppamento carta in cassetto #. | | | |
| Incepp. carta nel coperchio posteriore #. | | | |
| Inceppamento sul retro del cassetto 1. | | | |

*1 Se la voce Canc. automatica errore è impostata su [On], il lavoro riprenderà automaticamente allo scadere dell'intervallo di tempo impostato. Per informazioni su Canc. automatica errore, vedere:

➔ [Azz. auto error \(pagina 8-30\)](#)

L

| Messaggio | Controlli | Azioni correttive | Pagina di riferimento |
|--|--|--|-----------------------------|
| La cartuccia toner non è bloccata o non è installata correttamente. | — | La cartuccia toner non è inserita correttamente. Inserirla correttamente. | pagina 10-3 |
| La memoria è piena. Impossibile terminare il lavoro di stampa.*1 | — | Non è possibile proseguire il lavoro perché la memoria è insufficiente. Il lavoro di stampa non può essere completato. Selezionare [OK] per annullare il lavoro. | pagina 11-3 |
| La vaschetta è piena o non è installata correttamente. | — | La vaschetta di recupero toner non è inserita correttamente. Inserirla correttamente. | pagina 10-7 |
| | La vaschetta di recupero toner è piena? | Sostituire la vaschetta recupero toner. | pagina 10-7 |
| Lavoro non salvato. Premere [OK]. | — | La stampa con la funzione Casella lavori non è stata completata con successo per spazio insufficiente sul disco SSD o sul disco RAM oppure perché il disco RAM è stato disabilitato durante la rimozione del disco SSD. Per stampare un rapporto di errore e ritornare allo stato di stampante pronta, selezionare [OK] . | — |
| Limitato da Job Accounting. Premere [OK]. | — | Il lavoro viene annullato perché è stato raggiunto il limite imposto in Job Accounting. Selezionare [OK] . | pagina 9-23 |
| Limite casella superato.*1 | — | La casella specificata è piena e non è possibile memorizzarvi altri documenti; il lavoro è annullato. Provare ad eseguire di nuovo l'operazione dopo aver stampato o cancellato i dati presenti nella casella. | — |
| Limite Job accounting superato. Premere [OK]. | È stato superato il numero di stampe consentito da Job Accounting? | Il numero di stampe supera il numero definito in Job Accounting. Non è possibile stampare altri documenti. Il lavoro viene annullato. Selezionare [OK] . | pagina 9-23 |

*1 Se la voce Canc. automatica errore è impostata su **[On]**, il lavoro riprenderà automaticamente allo scadere dell'intervallo di tempo impostato. Per informazioni su Canc. automatica errore, vedere:

➔ [Azz. auto error \(pagina 8-30\)](#)

N

| Messaggio | Controlli | Azioni correttive | Pagina di riferimento |
|--|-----------|---|-----------------------|
| No multi copie. Premere [OK]. | — | Impossibile stampare più copie perché il disco RAM è disabilitato oppure il disco SSD non è installato. Il lavoro viene annullato. Selezionare [OK] . Provare ad aggiungere più memoria oppure installare il disco SSD e configurare le impostazioni del disco RAM. | — |
| Nome o password di login errato/a. Lavoro annullato.*¹ | — | Per l'elaborazione esterna del lavoro sono stati immessi un nome utente di accesso o una password non corretti. Immettere il nome utente di login corretto oppure la password di login corretta. | — |

*¹ Se la voce Canc. automatica errore è impostata su **[On]**, il lavoro riprenderà automaticamente allo scadere dell'intervallo di tempo impostato. Per informazioni su Canc. automatica errore, vedere:

➔ [Azz. auto error \(pagina 8-30\)](#)

P

| Messaggio | Controlli | Azioni correttive | Pagina di riferimento |
|-------------------------|-----------|---|-----------------------|
| Password errata. | — | La password non corrisponde a quella impostata. Immettere la password corretta. | — |

S

| Messaggio | Controlli | Azioni correttive | Pagina di riferimento |
|---|---|---|-----------------------------|
| Sostituire il toner. [C][M][Y][K] | — | Sostituire la cartuccia toner esaurita con la cartuccia toner specificata. | pagina 10-3 |
| Sostituire il toner. [C][M][Y] Lavoro annullato. Modo B/N abilitato. | — | Sostituire la cartuccia toner esaurita con la cartuccia toner specificata. In caso contrario, selezionare [OK] per annullare il lavoro. La periferica prosegue stampando in bianco e nero. | pagina 10-3 |
| Sostituire MK. | — | Sostituire il kit di manutenzione indicato nel messaggio visualizzato. Il Kit manutenzione va sostituito ogni 200.000 pagine stampate (per P-C3562DN) o 300.000 pagine stampate (per P-C4072DN) da personale qualificato. Contattare il centro di assistenza autorizzato. | — |
| Stampa f/r su questa carta impossibile.*¹ | È stato selezionato un formato/tipo di carta che non supporta la funzione di stampa fronte/retro? | Selezionare [Alt.] per specificare la carta disponibile. Selezionare [Continua] per stampare senza utilizzare la funzione fronte-retro.. | — |

*1 Se la voce Canc. automatica errore è impostata su **[On]**, il lavoro riprenderà automaticamente allo scadere dell'intervallo di tempo impostato. Per informazioni su Canc. automatica errore, vedere:

➔ [Azz. auto error \(pagina 8-30\)](#)

T

| Messaggio | Controlli | Azioni correttive | Pagina di riferimento |
|--|---|--|-----------------------|
| Toner installato sconosciuto. PC [C][M][Y][K] | Le specifiche di paese della cartuccia toner installata sono compatibili con la periferica? | Installare la cartuccia toner specificata. | — |
| Toner non originale. Premere [Guida]. | La cartuccia toner installata è una cartuccia originale? | Il produttore non si assume alcuna responsabilità per i danni causati dall'uso di una cartuccia toner non originale. Si consiglia di utilizzare esclusivamente cartucce toner originali. Per utilizzare la cartuccia toner installata, selezionare contemporaneamente il tasto [OK] e il tasto [Cancella] tenendoli premuti per 3 secondi o più. | — |
| Toner scarso [C][M][Y][K] | — | La cartuccia toner è prossima all'esaurimento. Preparare una nuova cartuccia toner. | — |

V

| Messaggio | Controlli | Azioni correttive | Pagina di riferimento |
|--|-----------|--|-----------------------|
| Vassoio superiore pieno di carta. Rimuovere la carta. | — | Rimuovere la carta dal vassoio del finisher documenti. | — |

Regolazione/Manutenzione

Calibrazione colore

Questo sistema integra una funzione di calibrazione che interviene automaticamente per compensare le deviazioni che si verificano nel tempo dovute alle variazioni ambientali di temperatura e umidità. Per assicurare la massima qualità nella stampa a colori, l'operazione di calibrazione del colore viene eseguita automaticamente all'accensione del sistema. Se, dopo l'esecuzione di questa regolazione del colore, la tonalità o la deviazione dei colori non dovessero migliorare, eseguire la correzione della posizione di stampa colore con la seguente procedura:

➔ [Procedura di Registrazione colore \(pagina 10-20\)](#)

1 Visualizzare la schermata.

Tasto [Menu] > [▲] [▼] > [Regol./Manut.] > [OK] > [▲] [▼] > [Calibraz. colore] > [OK]

2 Eseguire la calibrazione del colore.

Selezionare [Si] per eseguire la procedura di calibrazione del colore.

Compare il messaggio "Completato." e si ritorna al menu Regol./Manut.

Procedura di Registrazione colore

Questa funzione è disponibile per eliminare l'inconveniente della deviazione dei colori. Se il problema non si risolve con la registrazione normale oppure si desidera definire delle impostazioni più dettagliate, utilizzare le impostazioni dettagliate.

 **NOTA**
Prima di eseguire la registrazione colore, controllare che in uno dei cassettei sia caricata della carta in formato A4 o Letter.

 **IMPORTANTE**
Prima di avviare la procedura di registrazione colore, eseguire la procedura di [Calibrazione colore a pagina 10-20](#). Se la deviazione del colore non si risolve, eseguire la registrazione del colore. Se si esegue la registrazione colore senza aver prima eseguito la calibrazione colore, il problema della deviazione colore si risolve ma è possibile che in seguito si verifichino seri problemi di deviazione del colore.

Registrazione normale

1 Visualizzare la schermata.

Tasto [Menu] > [▲] [▼] > [Regol./Manut.] > [OK] > [▲] [▼] > [Registr. colore] > [OK] > [▲] [▼] > [Normale] > [OK]

2 Stampare il grafico.

Tasto [▲] [▼] > [Stampa grafico] > [OK] > [Si]

Viene stampato un grafico. Sul grafico, vengono stampati, su un unico foglio, tre tipi di grafici per i colori M (magenta), C (ciano) e Y (giallo): H-L (sinistra), V (verticale), H-R (destra).

Dopo la stampa, si ritorna al menu avanzato della correzione della posizione di stampa del colore.

Esempio di grafico

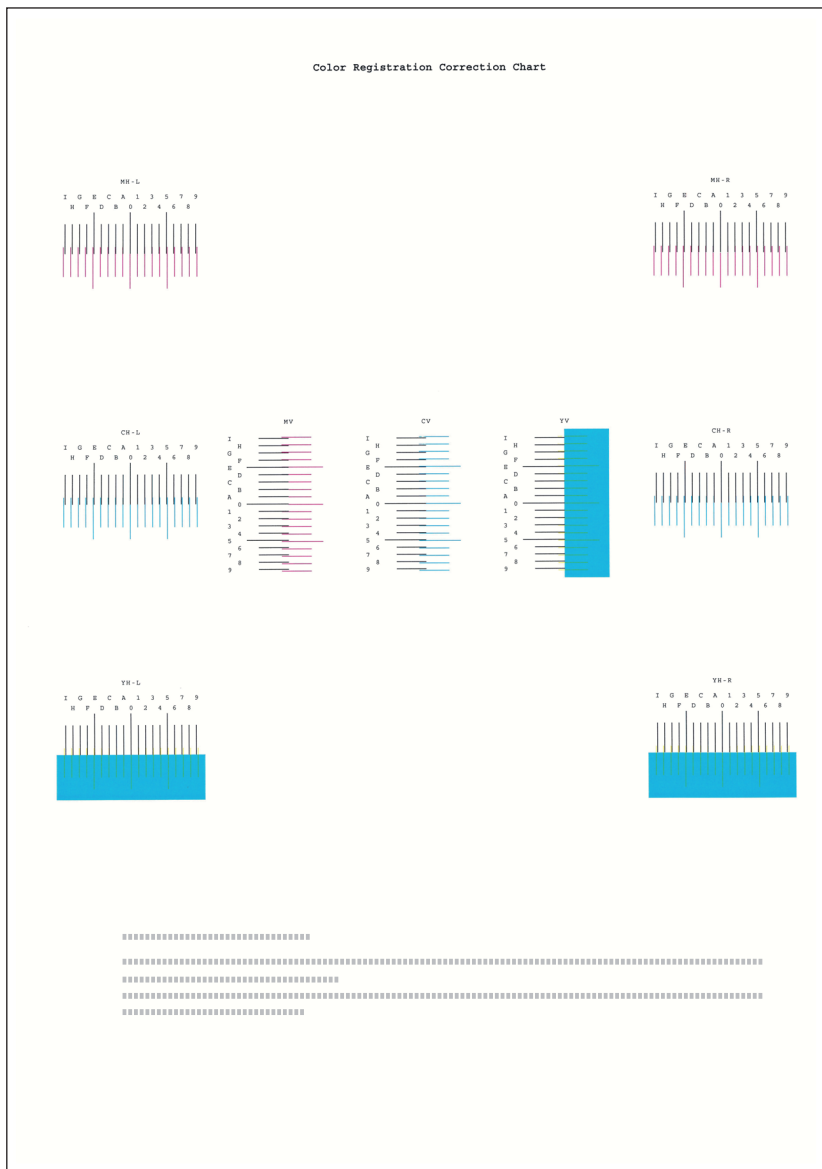

3 Visualizzare il menu di correzione

Tasto [▲] [▼] > [Corre. magenta] > tasto [OK]

Si apre il menu di correzione del colore magenta.

4 Immettere il valore appropriato.

- 1 Sul grafico, individuare la posizione in cui 2 linee si sovrappongono in modo più ravvicinato. Se viene individuata la posizione 0, la registrazione per quel dato colore non è necessaria. Nell'esempio proposto, B è il valore appropriato.

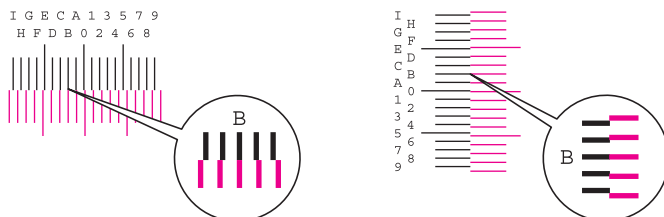

- 2 Selezionare [◀] o [▶] per modificare i parametri H-L, V e H-R, selezionare [▲] o [▼] per immettere i valori letti sul grafico e premere [OK].

Viene eseguita la correzione del colore magenta. Dopo un breve intervallo, si ritorna al menu standard di correzione della posizione di stampa colore.

Selezionare [▲] per aumentare il valore da 0 a 9. Per ridurre il valore, selezionare [▼].

Selezionare [▼] per cambiare il valore da 0 ad una lettera. Selezionare ripetutamente per modificare da A a I. Per spostarsi invece in direzione contraria, selezionare [▲]

Non si possono utilizzare i tasti numerici per l'immissione di questi valori.

- 3 Ripetere i punti da 3 a 4 per correggere i colori ciano e giallo.

Impostazioni dei dettagli

1 Visualizzare la schermata.

Tasto [Menu] > [▲] [▼] > [Regol./Manut.] > [OK] > [▲] [▼] > [Registr. colore] > [OK] > [▲] [▼] > [Dettagli] > [OK]

2 Stampare il grafico.

Tasto [▲] [▼] > [Stampa grafico] > [OK] > [Si]

Viene stampato un grafico. Sul grafico, per M (magenta), C (ciano) e Y (giallo), vengono stampati i grafici per H-1 - 5 e V-1 - 5.

Dopo la stampa, si ritorna al menu avanzato della correzione della posizione di stampa del colore.

Esempio di grafico

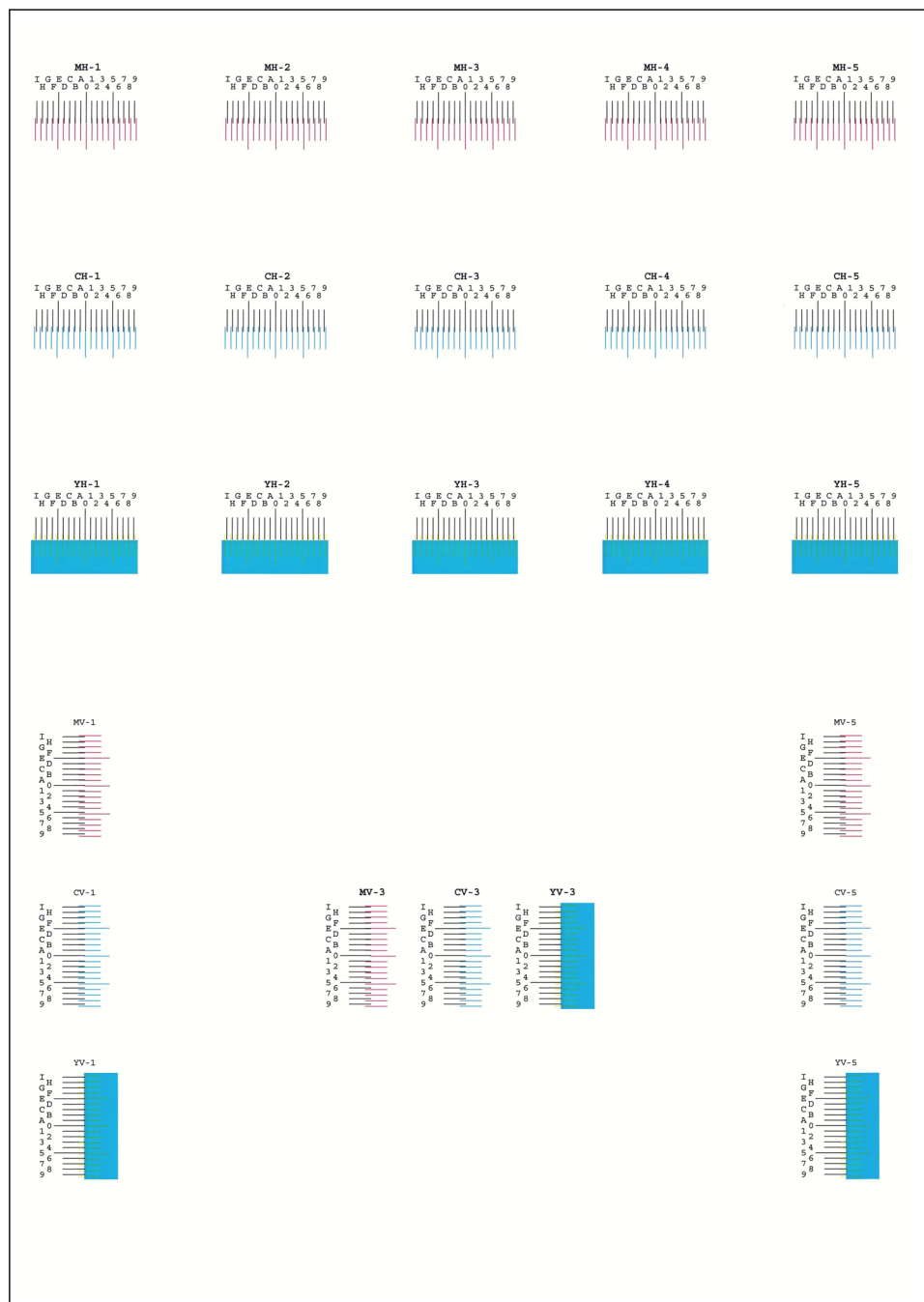

3 Visualizzare il menu di correzione

Tasto [▲] [▼] > [Corre. magenta] > [OK]

Si apre il menu di correzione del colore magenta.

4 Immettere il valore appropriato.

- 1 Sul grafico, individuare la posizione in cui 2 linee si sovrappongono in modo più ravvicinato. Se viene individuata la posizione 0, la registrazione per quel dato colore non è necessaria. Nell'esempio proposto, B è il valore appropriato.

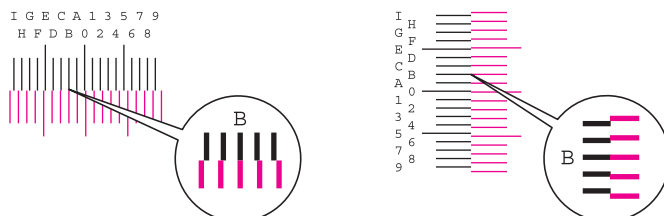

Sui grafici da H-1 a H-5, leggere solo i valori da H-1 a H-5.

Sui grafici da V-1 a V-5, leggere solo i valori da V-3 (centro).

- 2 Selezionare [◀] o [▶] per modificare i parametri da H-1 a H-5 e V-3, selezionare [▲] o [▼] per immettere i valori letti sul grafico e premere [OK].

Viene eseguita la correzione del colore magenta. Dopo un breve intervallo, si ritorna al menu avanzato di correzione della posizione di stampa colore.

Selezionare [▲] per aumentare il valore da 0 a 9. Per ridurre il valore, selezionare [▼].

Selezionare [▼] per cambiare il valore da 0 ad una lettera. Selezionare ripetutamente per modificare da A a I. Per spostarsi invece in direzione contraria, selezionare [▲]

Non si possono utilizzare i tasti numerici per l'immissione di questi valori.

- 3 Ripetere i punti da 3 a 4 per correggere i colori ciano e giallo.

Eliminazione degli inceppamenti carta

Se si verifica un inceppamento della carta, sul display compare il messaggio "Carta inceppata." e il sistema si blocca. Fare riferimento alle seguenti procedure per rimuovere la carta inceppata.

Indicatori della posizione degli inceppamenti

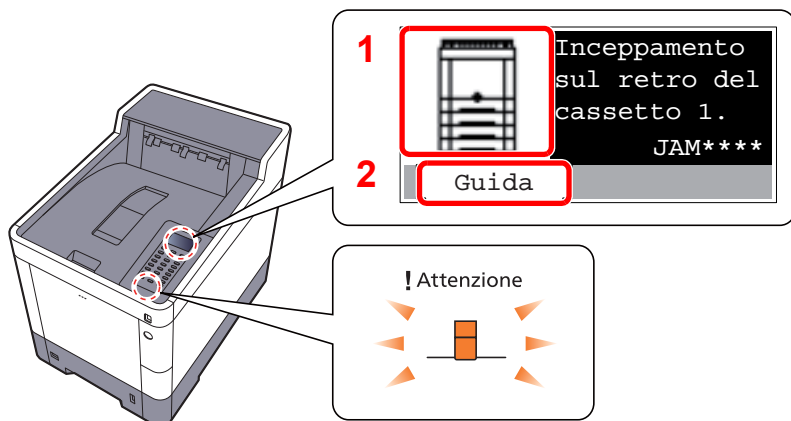

- 1 Mostra la posizione dell'inceppamento carta.
- 2 Mostra la schermata Guida.

NOTA

Per informazioni sulla schermata Guida, vedere:

➔ [Schermata Guida \(pagina 2-12\)](#)

Se si verifica un inceppamento carta, il pannello a sfioramento visualizza la posizione dell'inceppamento e le istruzioni per rimuoverlo.

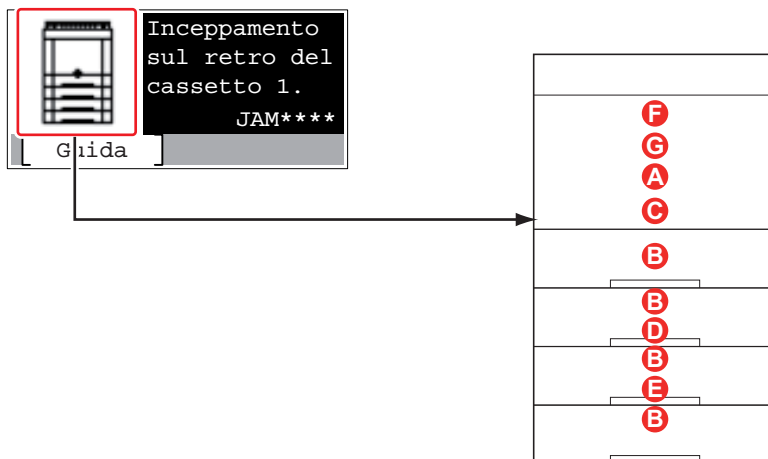

| Indicatore della posizione di inceppamento carta | Indicatore di inceppamento carta | Pagina di riferimento |
|--|--------------------------------------|------------------------------|
| A | Bypass | pagina 10-26 |
| B | Cassetto 1 - 4 | pagina 10-28 |
| C | Pannello posteriore 1 (Alimentatore) | pagina 10-29 |
| D | Pannello posteriore 2 | pagina 10-30 |
| E | Pannello posteriore 3 | pagina 10-32 |
| F | Pannello posteriore 1 | pagina 10-33 |
| G | Unità fronte/retro | pagina 10-35 |

Una volta eliminato l'inceppamento, il sistema passa in modalità di riscaldamento e il messaggio di errore viene annullato. La periferica riprende la stampa a partire dalla pagina in cui si è verificato l'inceppamento.

Precauzioni relative agli inceppamenti carta

- Non riutilizzare la carta inceppata.
- Se la carta si è strappata durante la rimozione, accertarsi di aver rimosso tutti i frammenti rimasti all'interno del sistema poiché possono causare ulteriori inceppamenti.



ATTENZIONE

L'unità di fissaggio può raggiungere temperature molto elevate. Fare attenzione quando si opera in quest'area poiché esiste il pericolo di ustioni.

Bypass

1

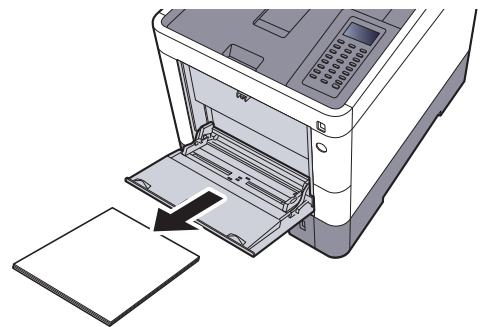
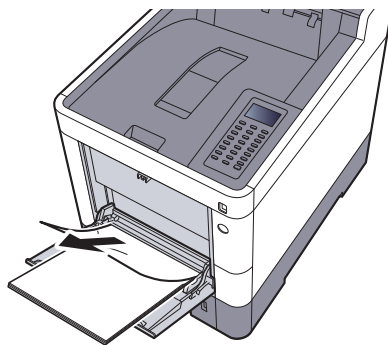

2

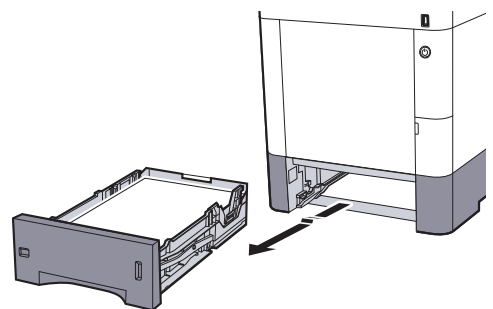
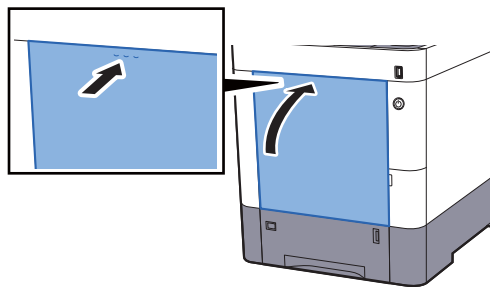

3

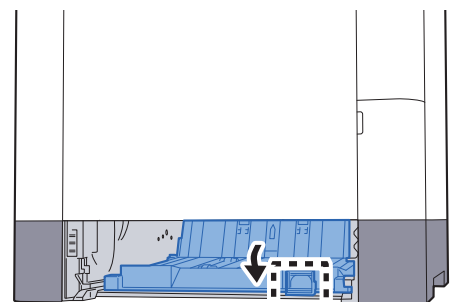
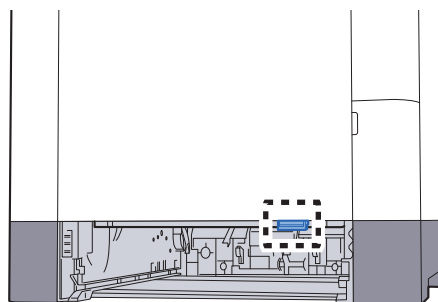

4

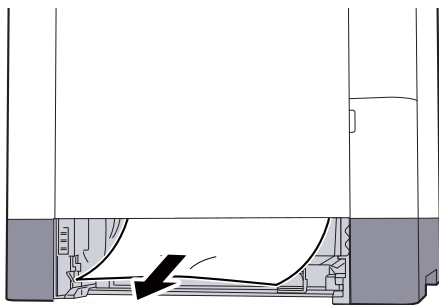

5

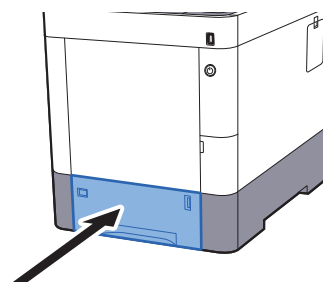
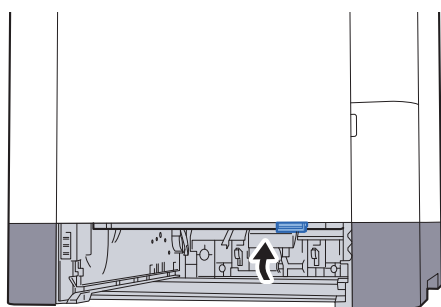

6

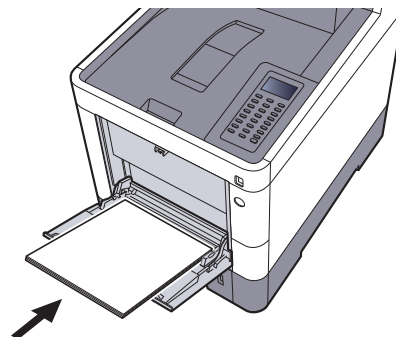
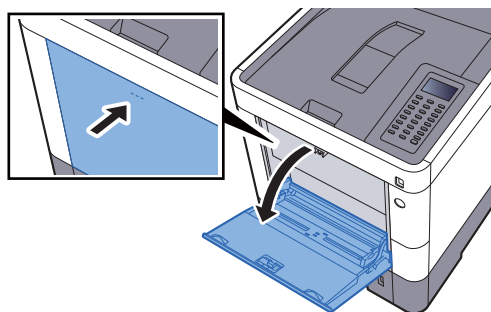

Cassetto 1 - 4

Le procedure per la gestione degli inceppamenti sono identiche per i cassettei da 1 a 4. Questa sezione spiega le procedure utilizzando il cassetto 1 come esempio.

1

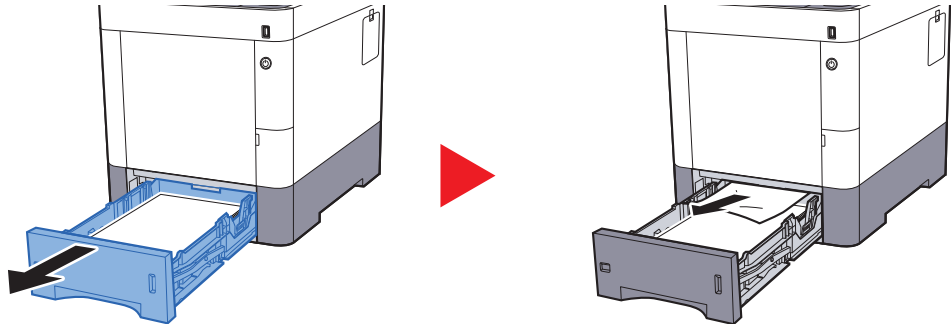

2

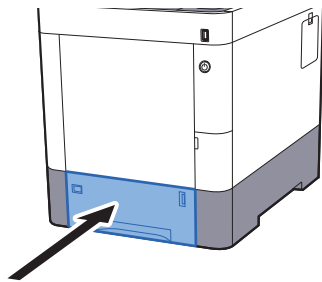

Pannello posteriore 1 (Alimentatore)

1

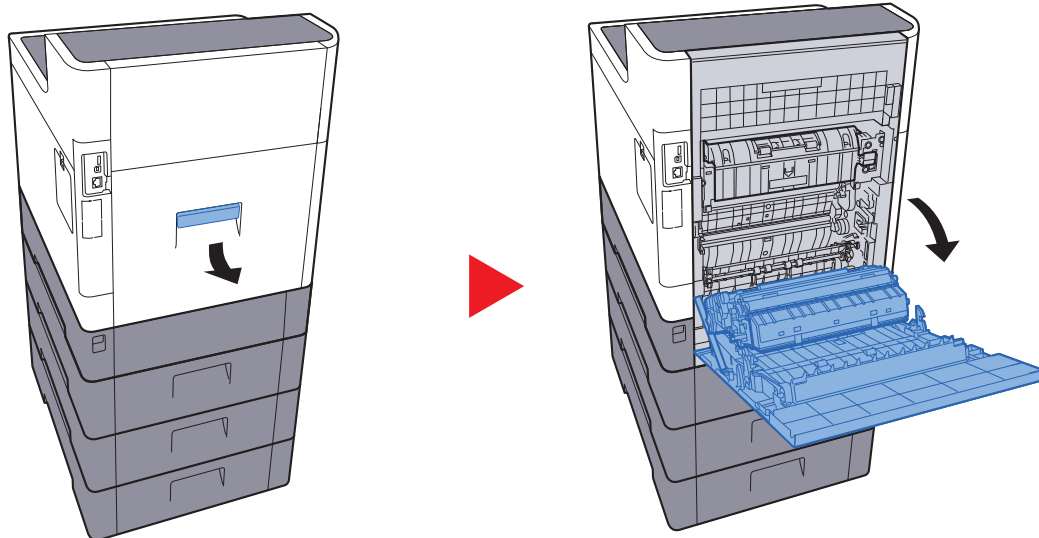

ATTENZIONE

Alcuni componenti all'interno del sistema sono molto caldi. Procedere con cautela per prevenire ustioni.

2

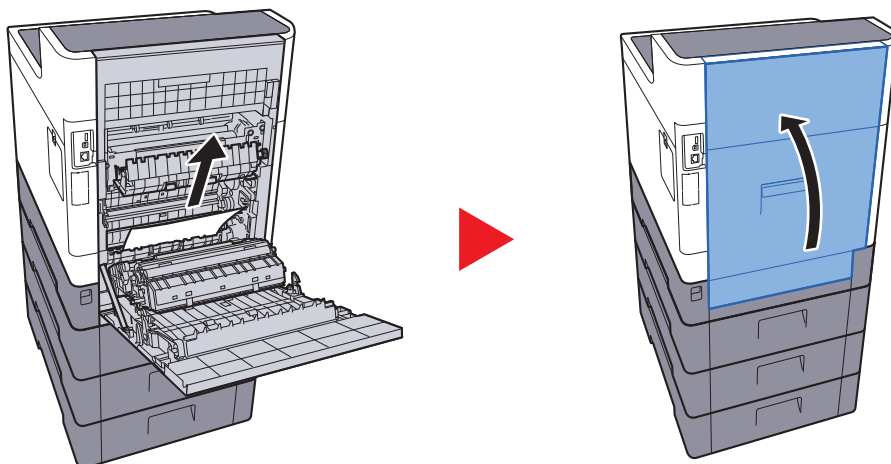

3

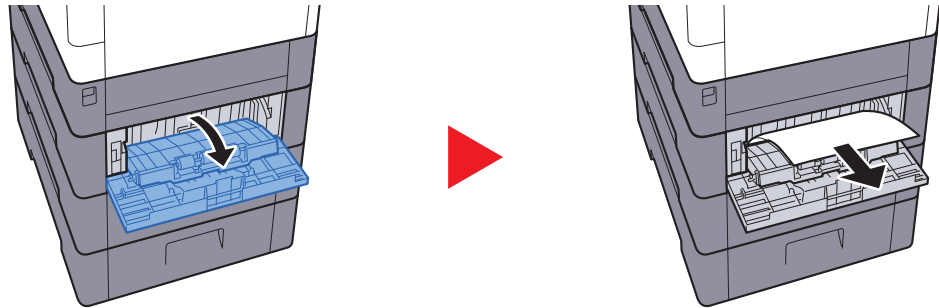

4

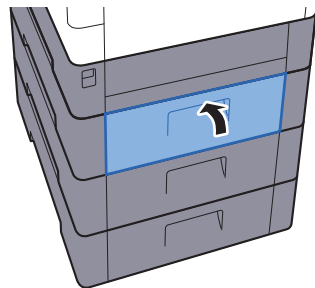

Pannello posteriore 2

1



NOTA

Se non è possibile estrarre il foglio inceppato, non tentare di forzarne la rimozione.

➔ [Pannello posteriore 1 \(Alimentatore\) \(pagina 10-29\)](#)

2

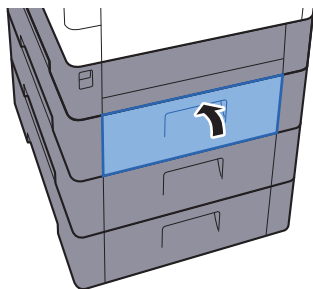

3

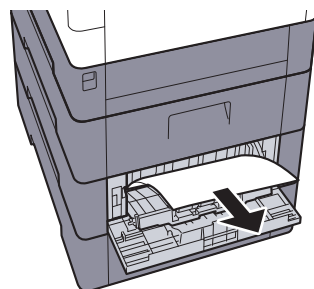
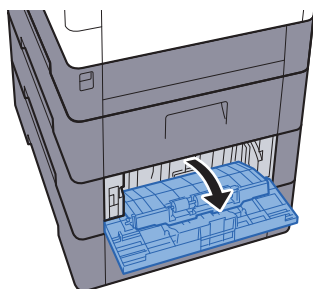

4

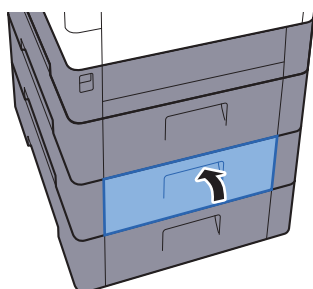

Pannello posteriore 3

1

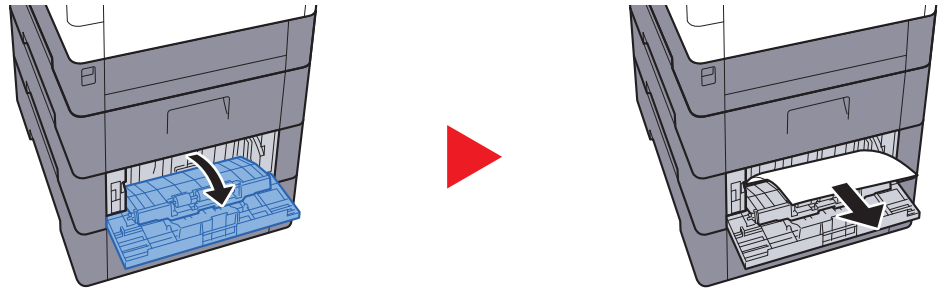

NOTA

Se non è possibile estrarre il foglio inceppato, non tentare di forzarne la rimozione.

➔ [Pannello posteriore 1 \(Alimentatore\) \(pagina 10-29\)](#)

2

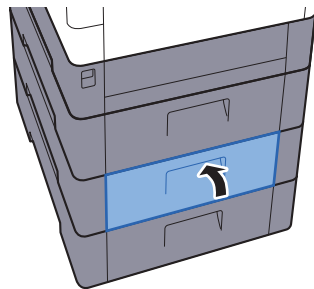

Pannello posteriore 1

1

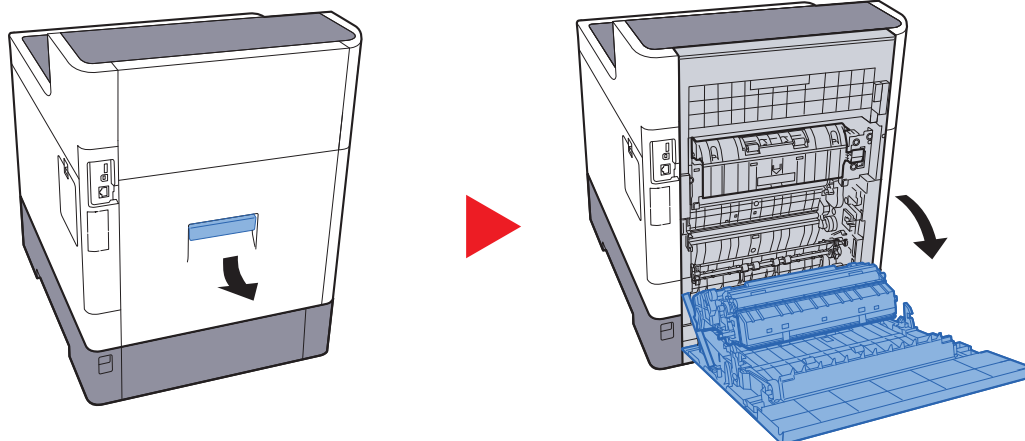

ATTENZIONE

Alcuni componenti all'interno del sistema sono molto caldi. Procedere con cautela per prevenire ustioni.

2

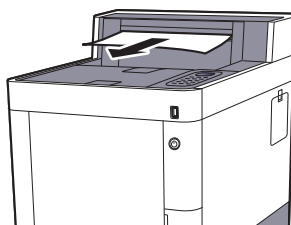

3

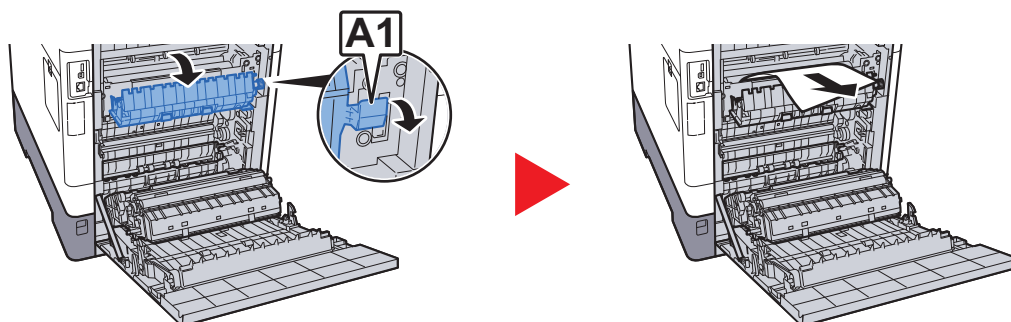

4

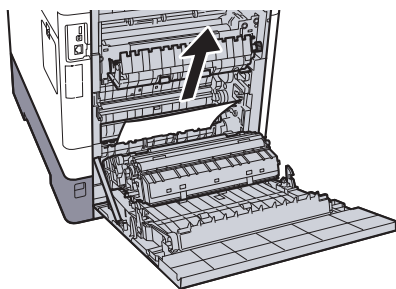

5

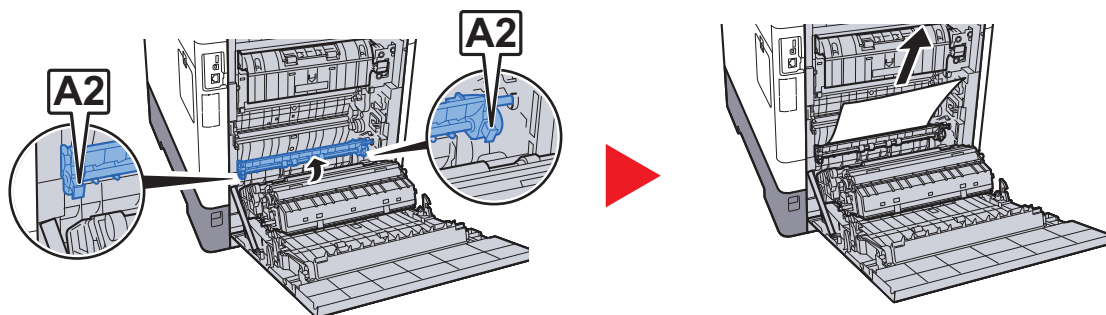

6

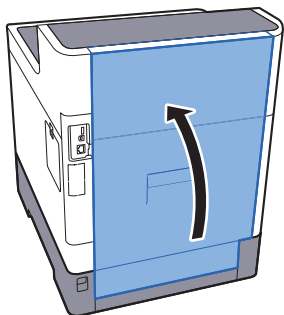

Unità fronte/retro

1

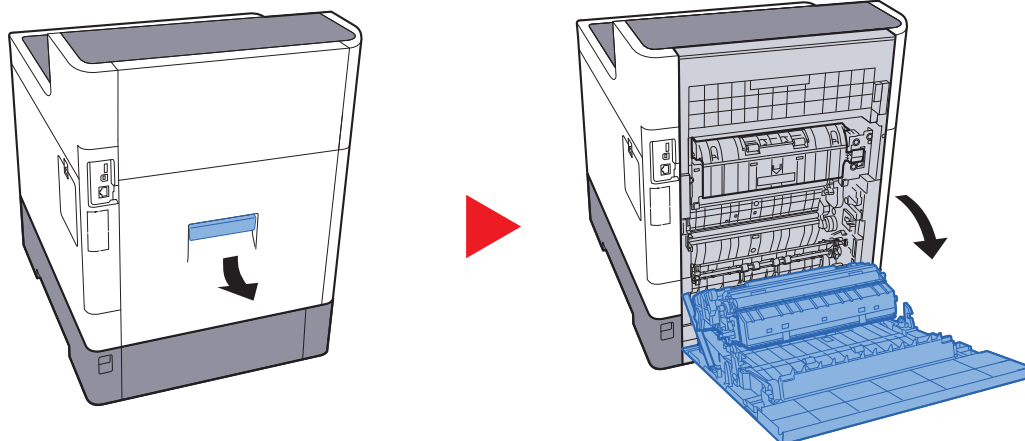

! ATTENZIONE

Alcuni componenti all'interno del sistema sono molto caldi. Procedere con cautela per prevenire ustioni.

2

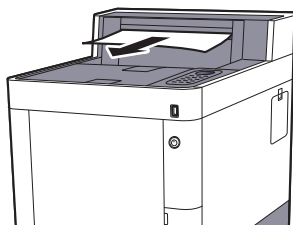

3

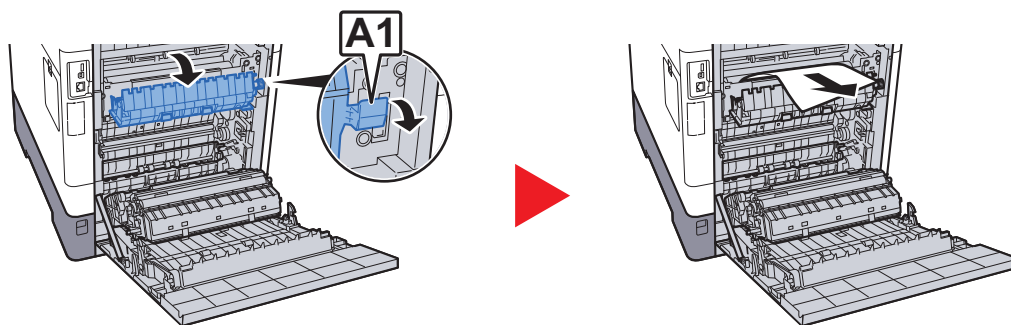

4

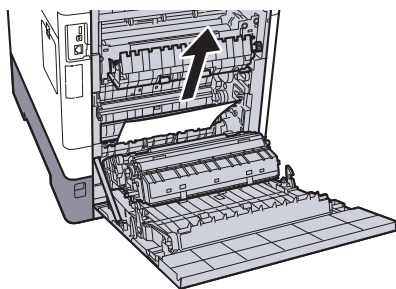

5

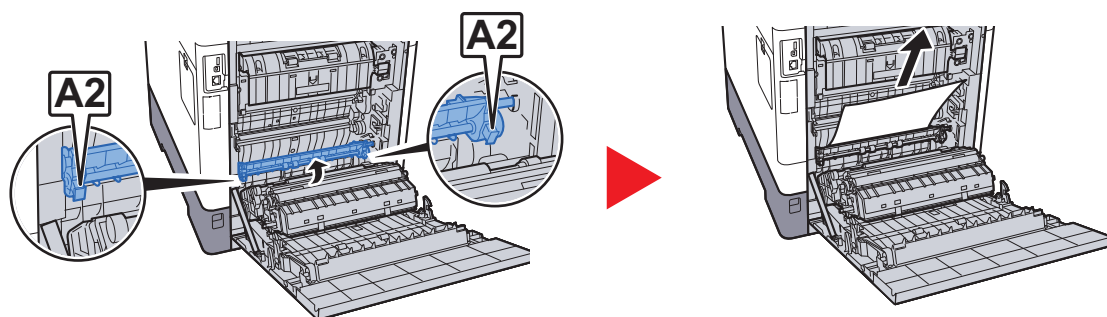

6

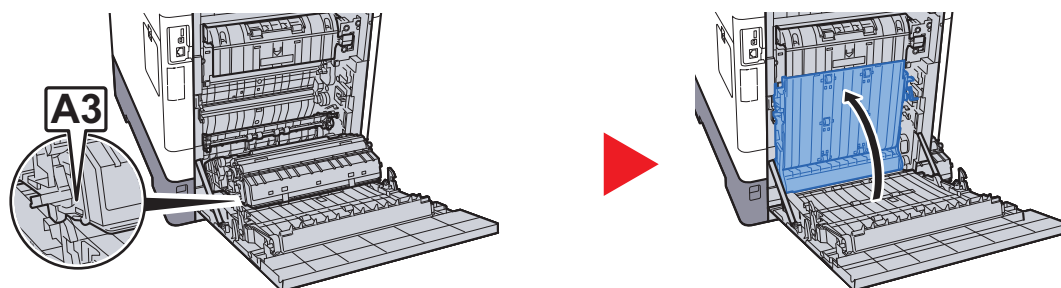

7

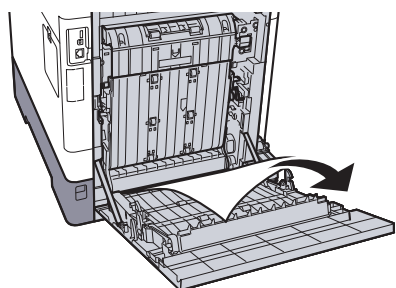

8

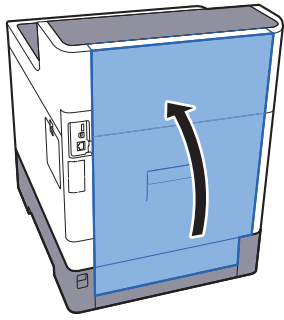

11 Appendice

In questo capitolo vengono trattati i seguenti argomenti:

| | |
|---|-------|
| Accessori opzionali | 11-2 |
| Presentazione degli accessori opzionali | 11-2 |
| Applicazioni opzionali | 11-7 |
| Metodo di immissione dei Caratteri | 11-9 |
| Utilizzo dei tasti | 11-9 |
| Selezione dei tipo di carattere | 11-10 |
| Caratteri che possono essere immessi utilizzando i tasti numerici | 11-10 |
| Immissione dei simboli | 11-11 |
| Immissione dei caratteri | 11-11 |
| Carta | 11-13 |
| Specifiche di base della carta | 11-13 |
| Scelta della carta appropriata | 11-14 |
| Carta speciale | 11-17 |
| Specifiche | 11-21 |
| Sistema | 11-21 |
| Funzioni stampante | 11-23 |
| Cassetto carta (500 fogli) (Opzionale) | 11-24 |
| Glossario | 11-25 |

Accessori opzionali

Presentazione degli accessori opzionali

Gli accessori opzionali disponibili per il sistema sono i seguenti.

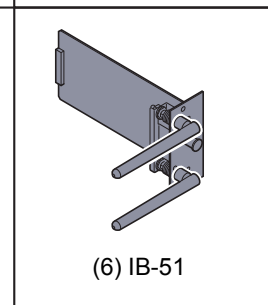
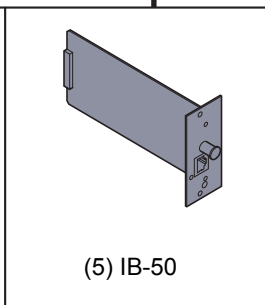
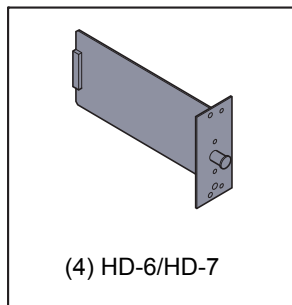
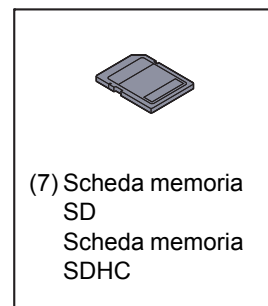
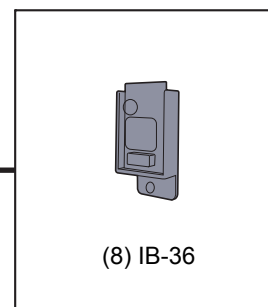
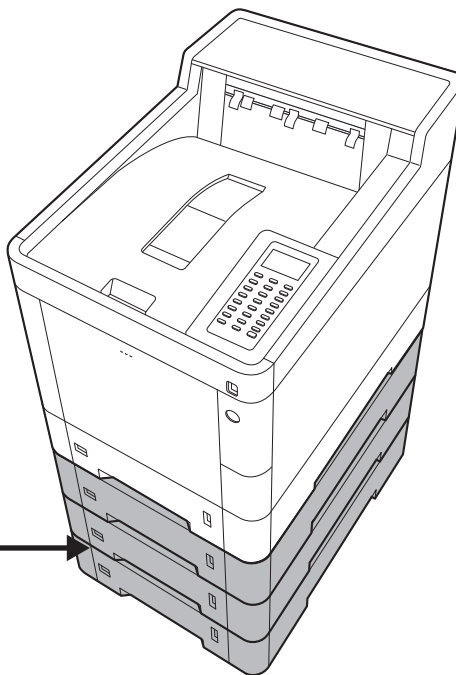
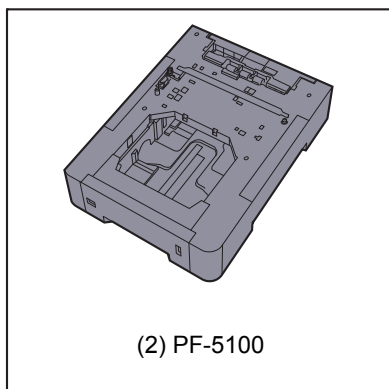
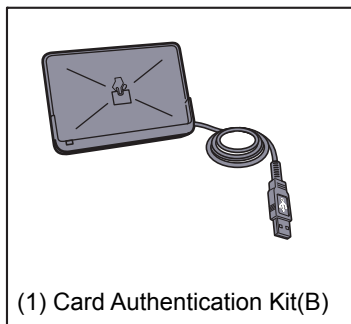

| Software option |
|--------------------------|
| (9) Data Security kit(E) |
| (10) UG-33 |

| |
|-------------------|
| (11) Tastiera USB |
|-------------------|

(1) Card Authentication Kit(B) "Card Authentication Kit"

Per la gestione dell'accesso degli utenti si possono utilizzare le ID card (schede ID). In tal caso, è necessario registrare le informazioni relative alla ID card nell'elenco degli utenti locali registrati in precedenza. Per maggiori informazioni sulla procedura di registrazione di queste informazioni, vedere:

➔ **Card Authentication Kit(B) Operation Guide**

(2) PF-5100 "Cassetto carta (500 fogli x1)"

Sulla periferica si possono installare fino a tre cassette supplementari identici a quelli forniti di serie. La procedura di caricamento è identica a quelle dei cassette standard.

➔ [Caricamento nei cassette \(pagina 3-4\)](#)

(3) "Memoria di espansione"

Il sistema è in grado di eseguire più lavori contemporaneamente se si aggiungono più memorie. Il collegamento dei moduli memoria opzionali permette di espandere la memoria della macchina fino a 3.072 MB.

Precauzioni nella gestione dei moduli memoria

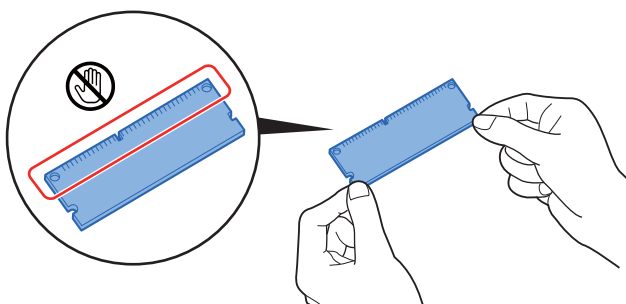

Per proteggere i componenti elettronici, scaricare l'elettricità statica dal proprio corpo toccando un condotto dell'acqua (rubinetto) o altro oggetto metallico grande prima di manipolare i moduli memoria. Oppure, indossare un bracciale antistatico, se possibile, quando si installano i moduli memoria.

Installazione dei moduli memoria

- 1 Spegnere la periferica e scollegare il cavo di alimentazione e il cavo d'interfaccia.



NOTA

Se è installato IB-50/51 o HD-6/7 opzionale, rimuoverlo.

- 2 Rimuovere i pannelli.

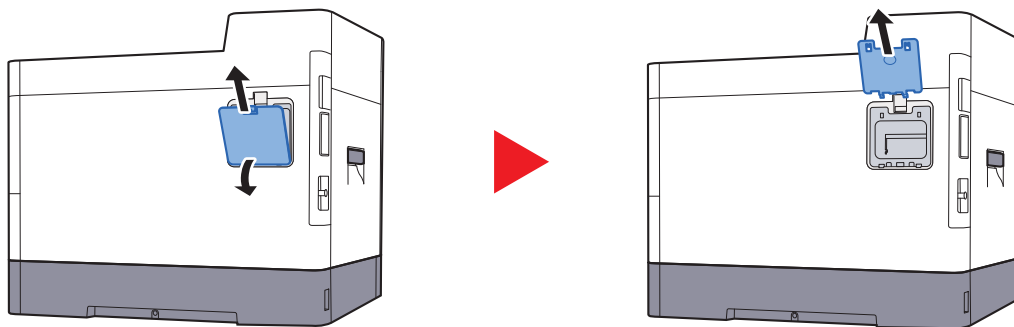

- 3 Rimuovere il modulo memoria dalla confezione.

- 4 Con il terminale di collegamento memoria orientato verso lo zoccolo, allineare la sezione con incavo al terminale della presa e inserirla direttamente tenendola inclinata.

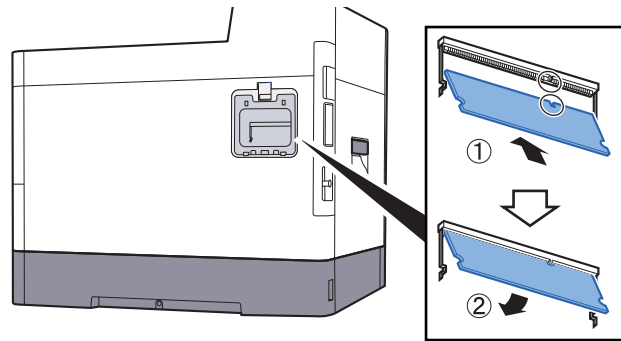

- 5 Con cautela, premere la memoria inserita per fissarla in posizione nel sistema.
- 6 Rimontare i pannelli.

Rimozione del modulo memoria

Per rimuovere un modulo memoria, smontare il pannello destro del sistema e il coperchio dello slot memoria. Rimuovere quindi i due morsetti dello zoccolo. Sfilare il modulo memoria verso l'alto dallo zoccolo.

Verifica della memoria di espansione

Per controllare che il modulo memoria funzioni correttamente, stampare una pagina di stato.

➔ [Rapporto \(pagina 8-5\)](#)

(4) HD-6/HD-7 "SSD"

Se sulla periferica è installata un'unità SSD, si possono rasterizzare e archiviare sull'unità SSD i dati ricevuti. L'installazione di un'unità SSD abilita la stampa ad alta velocità di copie multiple con la funzione di fascicolazione elettronica. Inoltre, si possono anche utilizzare le funzioni di Casella documenti.

➔ [Cos'è la Casella documenti? \(pagina 5-3\)](#)

(5) IB-50 "Kit d'interfaccia di rete"

Il Kit d'interfaccia di rete offre una connessione ad alta velocità per l'interfaccia (Gigabit al secondo). Si possono configurare le impostazioni per numerosi ambienti operativi e protocolli di rete.

➔ **Manuale utente di IB-50**

(6) IB-51 "Kit d'interfaccia di rete wireless"

È la scheda di interfaccia di rete wireless conforme alle specifiche per reti wireless IEEE802.11n (Max 300 Mbps) e 11 g/b. Con le utilità fornite, si possono configurare le impostazioni per una varietà di protocolli di rete e di sistemi operativi.

➔ **Manuale utente di IB-51**

(7) "Scheda di memoria SD/SDHC"

La scheda di memoria SD/SDHC è utile per l'archiviazione di font, macro e overlay. Il sistema è dotato di uno slot per scheda memoria SDHC di massimo 32 GB e per scheda memoria SD di massimo 2 GB.

Letture della scheda memoria SD/SDHC

I contenuti della Scheda di memoria SD/SDHC inserita nello slot del sistema possono essere letti dal pannello comandi oppure automaticamente, quando la periferica viene accesa o ripristinata.

Installazione e formattazione della scheda memoria SD/SDHC

Prima di utilizzare una Scheda di memoria SD/SDHC nuova occorre formattare la Scheda di memoria SD/SDHC sul sistema.

- 1 Spegnere la periferica e scollegare il cavo di alimentazione e il cavo d'interfaccia.
- 2 Rimuovere il coperchio.

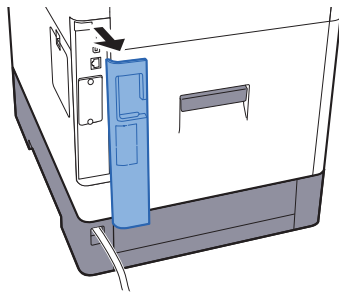

- 3 Rimuovere il coperchio.

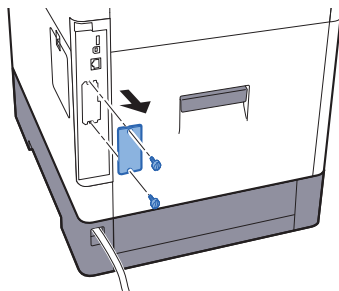

- 4 Inserire la Scheda di memoria SD/SDHC nello slot Scheda di memoria SD/SDHC.

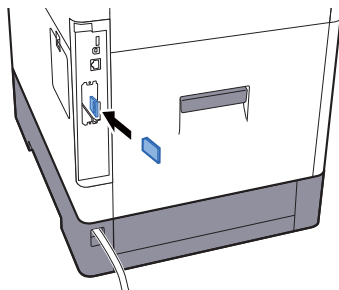

- 5** Riposizionare i coperchi e chiudere il pannello posteriore.

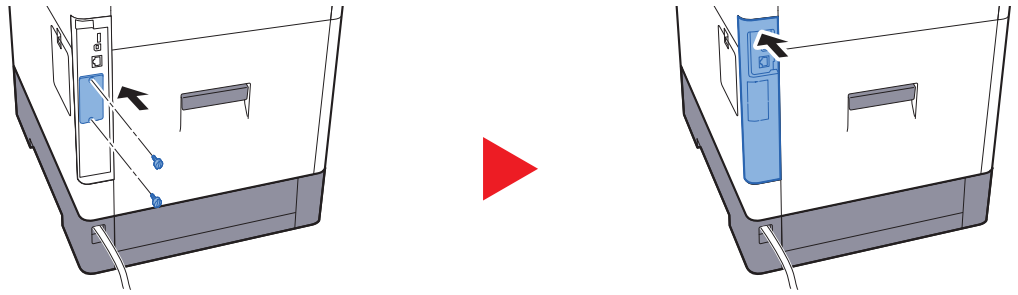

- 6** Inserire la spina del cavo di alimentazione nella presa e accendere il sistema.

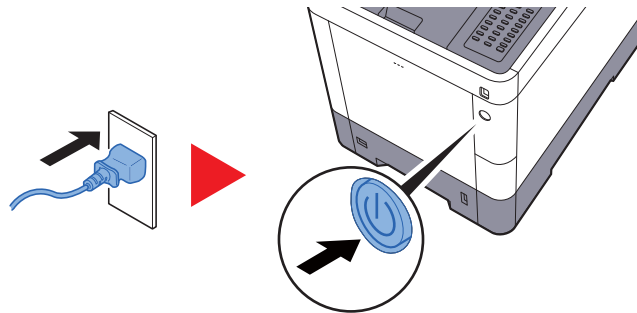

- 7** Formattare la Scheda di memoria SD/SDHC dal pannello comandi.

Per la procedura di formattazione, vedere:

➔ [Form. scheda SD \(pagina 8-28\)](#)

(8) Kit d'interfaccia di rete wireless (IB-36)

Questa scheda d'interfaccia LAN wireless supporta le specifiche di LAN wireless dello standard IEEE802.11n (Max 65 Mbps) e 11 g/b. Il supporto di Wi-Fi Direct consente inoltre di stampare in rete senza utilizzare il router LAN wireless.

(9) Data Security Kit(E) "Data Security Kit"

Il Data Security Kit sovrascrive tutti i dati obsoleti nell'area di archiviazione impedendone il recupero. Il Data Security Kit codifica i dati prima di archivarli sull'unità SSD. Garantisce un livello di sicurezza più elevato, poiché nessuna parte dei dati può essere decodificata con i normali procedimenti.

(10) UG-33 "ThinPrint Option"

Questa applicazione permette di stampare i dati direttamente senza utilizzare un driver di stampa.

(11) USB Keyboard "Tastiera USB"

È possibile utilizzare una tastiera USB per immettere le informazioni nei campi di testo sul pannello comandi. È anche disponibile uno speciale montaggio per installare la tastiera sulla periferica. Prima di acquistare la tastiera USB, rivolgersi al rivenditore o al centro di assistenza per reperire informazioni sulle tastiere compatibili con la periferica.

Applicazioni opzionali

Descrizione delle applicazioni

Sul sistema sono installate le seguenti applicazioni.

| Applicazione |
|---------------------------------------|
| Data Security Kit |
| Card Authentication Kit* ¹ |
| Opzione ThinPrint* ¹ |

*¹ L'applicazione può essere utilizzata nella versione demo per un periodo di tempo limitato.

NOTA

- Le restrizioni quali il numero di utilizzi di un'applicazione durante il periodo di prova varia in funzione dell'applicazione.
- Se si modifica la data/ora mentre è in esecuzione la versione demo di un'applicazione non sarà più possibile utilizzare l'applicazione.

Procedura di utilizzo dell'applicazione

Attenersi alla seguente procedura per iniziare ad utilizzare un'applicazione.

- 1 Tasto **[Menu]** > **[▲]** **[▼]** > **[Funzione opz.]** > **[OK]**

NOTA

Se durante la procedura viene visualizzata la schermata di immissione del nome utente di login, immettere nome utente e password di login, quindi selezionare **[Login]**. Per questo, è necessario effettuare il login con i privilegi di amministratore.

Nome utente e password di login predefiniti in fabbrica sono quelli di seguito descritti.

| | P-C3562DN | P-C4072DN |
|---------------------------|-------------|-------------|
| Nome utente login: | 3500 | 4000 |
| Password login: | 3500 | 4000 |

- 2 Selezionare l'applicazione desiderata, quindi premere il tasto **[OK]**.
- 3 **[▲]** **[▼]** > **[Licenza attiva]** > **[OK]**

NOTA

Per visualizzare informazioni dettagliate sull'applicazione selezionata, premere **[Dettagli]**.

- 4 Tasto **[▲]** **[▼]** > **[Ufficiale]** > **[OK]**
Per utilizzare l'applicazione come prova, selezionare **[Valutazione]** senza immettere il codice di licenza.
- 5 Immettere il codice di licenza > **[OK]**
Alcune applicazioni non richiedono l'immissione di una chiave di licenza. Se non viene visualizzata la schermata di immissione del codice di licenza, passare al Punto 6.

6 Selezionare **[Si]**.



NOTA

Se è stata avviata l'opzione Security Kit o Thin Print ed è stato immesso il codice di licenza, spegnere e riaccendere la periferica.

Controllo dei dettagli di un'applicazione

Attenersi alla seguente procedura per controllare i dettagli di un'applicazione.

1 Tasto **[Menu]** > **[▲]** **[▼]** > **[Funzione opz.]** > **[OK]**



NOTA

Se durante la procedura viene visualizzata la schermata di immissione del nome utente di login, immettere nome utente e password di login, quindi selezionare **[Login]**. Per questo, è necessario effettuare il login con i privilegi di amministratore.

Nome utente e password di login predefiniti in fabbrica sono quelli di seguito descritti.

| | P-C3562DN | P-C4072DN |
|---------------------------|------------------|------------------|
| Nome utente login: | 3500 | 4000 |
| Password login: | 3500 | 4000 |

2 Specificare l'applicazione desiderata e selezionare **[OK]**.

3 Tasto **[▲]** **[▼]** > **[Dettagli]** > **[OK]**

Verranno visualizzate le informazioni dettagliate sull'applicazione selezionata. Selezionare il tasto **[▶]** per visualizzare la schermata successiva. Selezionare il tasto **[◀]** per tornare alla schermata precedente.

La tabella elenca le voci visualizzate.

| Voce |
|-----------------|
| Nome funzione |
| Licenza attiva |
| Cont vers prova |
| Data vers prova |
| Stato |

Estensione del periodo di prova

Tasto **[◀]** **[▶]** > **[Data vers prova]** > **[Estendi]** > **[Si]**

Il periodo di prova viene prolungato.

Metodo di immissione dei Caratteri

Utilizzo dei tasti

Per inserire dei caratteri, utilizzare i seguenti tasti.

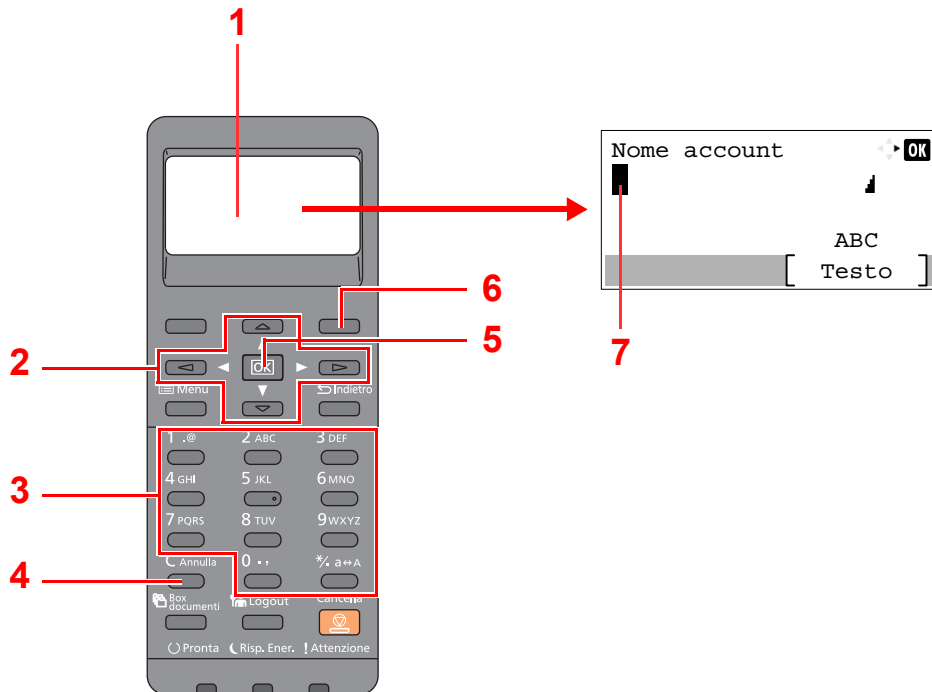

| N. | Voce/pulsante | Descrizione |
|----|---------------------------|--|
| 1 | Display | Visualizza i caratteri immessi. |
| 2 | Tasti freccia | Premere questi tasti per selezionare la posizione di immissione o per selezionare un carattere dal relativo elenco. |
| 3 | Tasti numerici | Premere questi tasti per immettere caratteri e simboli. |
| 4 | Tasto [Annulla] | Premere questo tasto per cancellare i caratteri. |
| 5 | Tasto [OK] | Premere questo tasto per confermare l'immissione e ritornare alla schermata precedente all'immissione. Per immettere un simbolo, premere questo tasto per confermare il simbolo selezionato. |
| 6 | Tasto di selezione destro | Premere questo tasto per selezionare il tipo di carattere da immettere. (Quando compare la voce [Testo]). |
| 7 | Cursore | I caratteri vengono inseriti nella posizione in cui si trova il cursore. |

Selezione dei tipo di carattere

Sono disponibili i seguenti tre tipi di caratteri:

| Tipi | Descrizione |
|----------------|-------------------------------------|
| ABC | Per immettere caratteri alfabetici. |
| 123 | Per immettere numeri. |
| Simboli | Per immettere simboli. |

Nella schermata di immissione dei caratteri, premere [**Testo**] per selezionare il tipo di carattere che si desidera immettere.

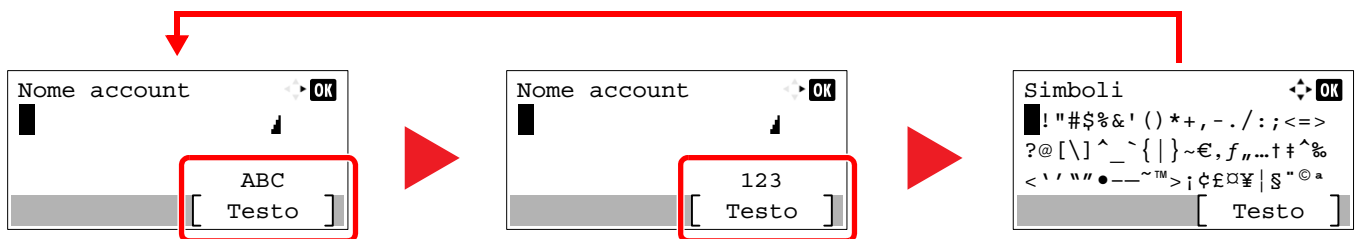



Ogni volta che si preme [**Testo**], il tipo di carattere si commuta come segue: [**ABC**], [**123**], [**Simboli**], [**ABC**] ...

Caratteri che possono essere immessi utilizzando i tasti numerici

La seguente tabella elenca i caratteri che possono essere immessi utilizzando i tasti numerici.

| Tasti | Caratteri (A ogni pressione del tasto, il carattere cambia nell'ordine da sinistra a destra) |
|------------|--|
| 1 .@ | . @ - _ / : ~ 1 (I caratteri si ripetono partendo dal primo a sinistra) 1 (Durante l'immissione numerica) |
| 2 ABC | a b c A B C 2 (I caratteri si ripetono partendo dal primo a sinistra) 2 (Durante l'immissione numerica) |
| 3 DEF | d e f D E F 3 (I caratteri si ripetono partendo dal primo a sinistra) 3 (Durante l'immissione numerica) |
| 4 GHI | g h i G H I 4 (I caratteri si ripetono partendo dal primo a sinistra) 4 (Durante l'immissione numerica) |
| 5 JKL | j k l J K L 5 (I caratteri si ripetono partendo dal primo a sinistra) 5 (Durante l'immissione numerica) |
| 6 MNO | m n o M N O 6 (I caratteri si ripetono partendo dal primo a sinistra) 6 (Durante l'immissione numerica) |
| 7 PQRS | p q r s P Q R S 7 (I caratteri si ripetono partendo dal primo a sinistra) 7 (Durante l'immissione numerica) |
| 8 TUV | t u v T U V 8 (I caratteri si ripetono partendo dal primo a sinistra) 8 (Durante l'immissione numerica) |

| Tasti | Caratteri (A ogni pressione del tasto, il carattere cambia nell'ordine da sinistra a destra) | | | | | | | | | | |
|--|---|---|---|---|---|---|---|----------|---|---|--|
| 9 WXYZ  | w | x | y | z | W | X | Y | Z | 9 | (I caratteri si ripetono partendo dal primo a sinistra) | |
| 0 ., ,  | . | , | - | _ | ' | ! | ? | (spazio) | 0 | (I caratteri si ripetono partendo dal primo a sinistra) | |
| */. a↔A  | Selezionare per modificare il carattere in corrispondenza del quale si trova il cursore, commutando da maiuscolo a minuscolo. | | | | | | | | | | |
| | "" o "." (Durante l'immissione numerica) | | | | | | | | | | |

Immissione dei simboli

È possibile immettere i simboli.

- 1 Selezionare il pulsante [#]. Visualizza l'elenco dei simboli.

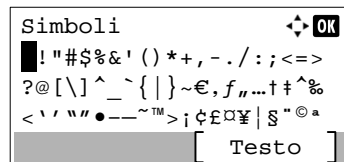

- 2 Selezionare il tasto [▲], [▼], [▶] o [◀] per spostare il cursore e selezionare il simbolo da immettere.

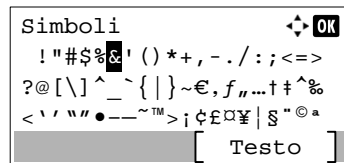

- 3 Selezionare il tasto [OK]. Il simbolo selezionato viene immesso.

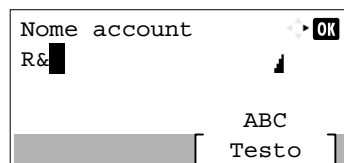

Immissione dei caratteri

Attenersi a questa procedura per immettere, ad esempio, "R&D".

- 1 Selezionare il tasto [7] tre volte. Viene immesso il carattere [r].

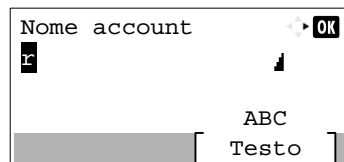

- 2 Selezionare il pulsante [*/.]. [r] cambia in [R].

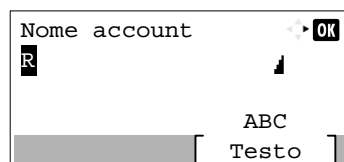

- 3** Selezionare [▶]. Il cursore si sposta verso destra.

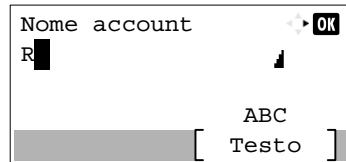

- 4** Selezionare il pulsante [#]. Visualizza l'elenco dei simboli.

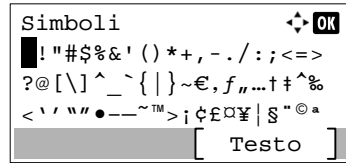

- 5** Selezionare il tasto [▲] o [▼] per spostare il cursore e selezionare [&].

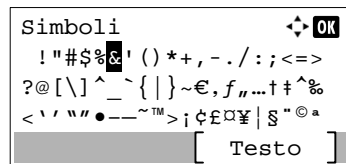

- 6** Selezionare il tasto [OK]. Viene immesso [&].

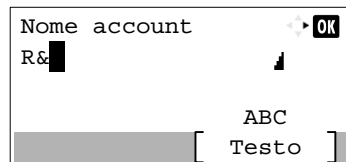

- 7** Premere il tasto [3] quattro volte. Viene immesso il carattere [D].

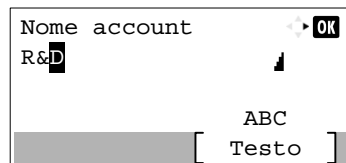

- 8** Selezionare [▶].

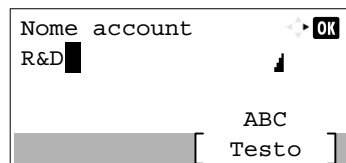

Carta

Questa sezione spiega i formati e i tipi di carta che si possono caricare nei cassettei del sistema.

Per i dettagli su formati, tipi e numero di fogli di carta che si possono caricare nei vari cassettei carta, vedere:

➔ [Specifiche \(pagina 11-21\)](#)

Specifiche di base della carta

Questo sistema è progettato per stampare su carta comune, del tipo usato per le normali copiatrici e stampanti (ad esempio stampanti laser). Il sistema accetta anche molti altri tipi di carta conformi alle specifiche riportate di seguito.

È importante prestare attenzione nella scelta della carta. Un tipo di carta non adatto al sistema può provocare inceppamenti o increspature.

Carta accettata

Usare della normale carta per copiatrici e stampanti laser. La qualità di stampa dipende dalla qualità della carta. L'uso di carta di qualità scadente può generare stampe di scarsa qualità.

Specifiche di base della carta

La tabella elenca le specifiche della carta supportata da questo sistema. Per ulteriori informazioni, consultare le sezioni successive.

| Criteri | Specifiche |
|---------------------------|-------------------------------------|
| Grammatura | Cassetti: 60 - 163 g/m ² |
| | Bypass: 60 - 220 g/m ² |
| Margine di tolleranza | ±0,7 mm |
| Quadraticità degli angoli | 90° ±0,2° |
| Contenuto di umidità | 4 - 6% |
| Contenuto pasta di legno | 80% o superiore |



NOTA

Alcune carte riciclate non soddisfano i requisiti di questo sistema, ad esempio, i requisiti di umidità e di contenuto di pasta di legno. Per questo motivo, si raccomanda di eseguire delle prove con determinati tipi di carta riciclata prima di acquistarne grandi quantità. Scegliere un tipo di carta riciclata che assicura i migliori risultati di stampa e che contiene livelli minimi di polvere di carta.

Si declina qualsiasi responsabilità per eventuali problemi causati dall'uso di un tipo di carta non conforme alle specifiche indicate.

Scelta della carta appropriata

In questa sezione vengono descritte le linee guida generali per la scelta della carta.

Condizione

Non utilizzare carta con angoli piegati né arricciata, sporca o strappata. Non utilizzare carta con superficie grezza o contaminata con filaccia, oppure particolarmente delicata. L'uso di carta che presenta queste caratteristiche genera stampe di scarsa qualità e, inoltre, può causare inceppamenti e ridurre il ciclo della macchina. Scegliere una carta con superficie liscia e uniforme. Evitare però carta patinata e con superficie trattata poiché potrebbero danneggiare il tamburo o il gruppo fusore.

Componenti

Non utilizzare carta patinata o con superficie trattata né carta contenente plastica o carbone. A causa del calore generato durante il processo di stampa, questi tipi di carta possono produrre esalazioni nocive e danneggiare il tamburo.

Accertarsi di utilizzare carta standard contenente pasta di legno per almeno l'80% e cotone o altre fibre per un massimo del 20%.

Formati carta supportati

Il sistema supporta i formati di carta sotto elencati.

Nelle misure indicate nella tabella viene presa in considerazione una variazione di $\pm 0,7$ mm sia per la lunghezza che per la larghezza. Gli angoli devono misurare $90^\circ \pm 0,2^\circ$.

| Formato carta | Cassetto 1 | Cassetti da 2 a 4 | Bypass |
|---|------------|-------------------|--------|
| Busta Monarch (3-7/8 × 7-1/2") | × | ○ | ○ |
| Busta #10 (4-1/8 × 9-1/2") | × | ○ | ○ |
| Busta DL (110 × 220 mm) | × | ○ | ○ |
| Busta C5 (162 × 229 mm) | × | ○ | ○ |
| Executive (7-1/4 × 10-1/2") | ○ | ○ | ○ |
| Letter | ○ | ○ | ○ |
| Legal | ○ | ○ | ○ |
| A4 (297 × 210 mm) | ○ | ○ | ○ |
| B5 (257 × 182 mm) | ○ | ○ | ○ |
| A5 (210 × 148 mm) | ○ | ○ | ○ |
| A6 (148 × 105 mm) | ○ | × | ○ |
| B6 (182 × 128 mm) | ○ | ○ | ○ |
| Busta #9 (3-7/8 × 8-7/8") | × | ○ | ○ |
| Busta #6 (3-5/8 × 6-1/2") | × | ○ | ○ |
| ISO B5 (176 × 250 mm) | ○ | ○ | ○ |
| Hagaki (Cartoncino) (100 × 148 mm) | × | × | ○ |
| Oufuku hagaki (Cartolina di ritorno) (148 × 200 mm) | × | × | ○ |
| Oficio II | ○ | ○ | ○ |
| 216 × 340 mm | ○ | ○ | ○ |
| 16K (273 × 197 mm) | ○ | ○ | ○ |

| Formato carta | Cassetto 1 | Cassetti da 2 a 4 | Bypass |
|-------------------------|---|-------------------|--------|
| Statement | ○ | ○ | ○ |
| Folio (210 × 330 mm) | ○ | ○ | ○ |
| Youkei 4 (105 × 235 mm) | × | ○ | ○ |
| Youkei 2 (114 × 162 mm) | × | ○ | ○ |
| Personalizzato | Cassetto 1: 105 × 148 – 216 × 356 mm Cassetti da 2 a 4: 92 × 162 – 216 × 356 mm Bypass: 70 × 148 – 216 × 356 mm | | |

Uniformità

La superficie della carta deve essere liscia e non patinata. Se la carta è troppo liscia e scivolosa, è possibile che vengano alimentati più fogli per volta causando inceppamenti.

Grammatura base

Nei paesi che utilizzano il sistema metrico, la grammatura base è il peso della carta espresso in grammi per metro quadrato. Negli Stati Uniti, è il peso della carta espresso in libbre per risma (500 fogli) di carta tagliata nel formato standard (o formato commerciale) di una categoria specifica. Una carta troppo pesante o troppo leggera può causare errori di alimentazione o inceppamenti nonché l'usura precoce della macchina. La carta di grammatura mista (ovvero, di spessore non uniforme) può causare l'alimentazione di più fogli contemporaneamente e sfocature o altri problemi di stampa dovuti ad una aderenza non corretta del toner.

Contenuto di umidità

Per contenuto di umidità si intende il rapporto tra umidità e secchezza espresso in percentuale. Il livello di umidità influisce sull'alimentazione della carta, sulle proprietà elettrostatiche della carta e sull'aderenza del toner.

Il contenuto di umidità della carta varia a seconda dell'umidità relativa dell'ambiente. In presenza di un'umidità relativa elevata la carta diventa umida e i bordi si espandono assumendo un aspetto ondulato. In presenza di un'umidità relativa bassa la carta perde umidità e i bordi si irrigidiscono causando problemi di contrasto.

Bordi ondulati o rigidi possono causare lo scivolamento della carta durante l'alimentazione. Si consiglia di mantenere il contenuto di umidità tra il 4 e il 6%.

Per mantenere il contenuto di umidità al livello corretto, tenere presenti le indicazioni seguenti.

- Conservare la carta in un ambiente fresco e ben aerato.
- Conservare la carta in modo che rimanga piatta e lasciarla nella confezione chiusa. Una volta aperta la confezione, richiuderla ermeticamente se la carta non verrà utilizzata per diverso tempo.
- Conservare la carta nella confezione originale sigillata. Posizionare una piattaforma sotto il cartone per tenerlo sollevato rispetto al pavimento. In particolare, nei periodi piovosi, tenere la carta a un'adeguata distanza da pavimenti in legno o calcestruzzo.
- Prima di utilizzare carta di scorta, mantenerla al livello di umidità appropriato per almeno 48 ore.
- Evitare di esporre la carta a calore, luce diretta del sole o umidità.

Altre specifiche della carta

Porosità: Indica la densità della fibra cartacea.

Rigidità: una carta non abbastanza rigida potrebbe curvarsi all'interno della macchina e causare inceppamenti.

Arricciatura: una volta aperta la confezione, la maggior parte della carta tende a piegarsi naturalmente. Quando la carta attraversa l'unità di fissaggio, si arriccia leggermente verso l'alto. Per realizzare delle stampe piatte, caricare la carta in modo tale che l'arricciatura sia rivolta verso il fondo del vassoio carta.

Elettricità statica: durante la stampa, la carta viene caricata elettrostaticamente, in modo che il toner possa aderirvi. Scegliere una carta in grado di rilasciare rapidamente questa carica in modo che i fogli stampati non rimangano attaccati gli uni agli altri.

Bianchezza: il grado di bianco della carta influisce sul contrasto. Una carta molto bianca consente di ottenere stampe più nitide e dai colori brillanti.

Qualità: possono verificarsi problemi in caso di fogli di formato non uniforme, angoli non retti, bordi grezzi, fogli non tagliati oppure bordi e angoli piegati. Per evitare questi problemi, prestare molta attenzione se si effettua il taglio della carta autonomamente.

Confezione: scegliere carta imballata in modo corretto e impilata in scatole. L'ideale sarebbe che l'imballaggio fosse provvisto di rivestimento per inibire l'umidità.

Carta sottoposta a trattamenti speciali: si sconsiglia l'uso dei tipi di carta qui elencati, anche se conformi alle specifiche base. Nel caso di utilizzo di questi tipi di carta, acquistarne dapprima una piccola quantità da usare come campione prova.

- Carta lucida
- Carta filigranata
- Carta con superficie non uniforme
- Carta perforata

Carta speciale

Questa sezione descrive come stampare su carta e materiali speciali.

Sono supportati i tipi di carta e materiale seguenti.

- Lucidi
- Carta prestampata
- Carta pregiata
- Carta riciclata
- Carta sottile
- Carta intestata
- Carta colorata
- Carta perforata
- Buste
- Hagaki (Cartoncino)
- Carta spessa
- Etichette
- Patinata
- Carta di alta qualità

Quando si utilizzano questi tipi di carta e supporti, scegliere quelli specifici per la copia o la stampa (ad esempio, stampa laser). Utilizzare il bypass per alimentare lucidi, carta sottile e spessa, buste, cartoncino ed etichette.

Scelta della carta speciale

Sebbene con il sistema sia possibile utilizzare della carta speciale che soddisfa i requisiti di seguito elencati, la qualità delle copie varia sensibilmente in funzione delle differenze nella composizione e nella qualità della carta stessa. Per questo motivo, è più probabile che si verifichino problemi di stampa durante l'uso di carta speciale. Prima di acquistare grandi quantità di carta speciale, eseguire delle prove con un campione per verificare che la qualità di stampa sia soddisfacente. Di seguito, sono fornite precauzioni di carattere generale per la stampa su carta speciale. Si declina qualsiasi responsabilità per eventuali danni fisici provocati all'utente o al sistema dall'umidità o dalle caratteristiche della carta speciale.

Selezionare un cassetto o il bypass per la carta speciale.

Lucidi

I lucidi devono essere in grado di sopportare il calore prodotto durante il processo di stampa. I lucidi devono soddisfare le seguenti condizioni.

| | |
|----------------------------------|-----------------------------|
| Resistenza al calore | Resistenza ad almeno 190 °C |
| Spessore | 0,100 – 0,110 mm |
| Materiale | Poliestere |
| Margine di tolleranza | ±0,7 mm |
| Quadraticità degli angoli | 90° ±0,2° |

Per evitare eventuali problemi, caricare i lucidi sul bypass posizionandoli con il lato lungo rivolto verso il sistema.

Se si verificano frequenti inceppamenti dei lucidi sul vassoio di uscita, tirare il bordo anteriore dei fogli quando vengono espulsi.

Etichetta

Caricare le etichette sul bypass.

Prestare molta attenzione nella scelta delle etichette da utilizzare; la parte adesiva delle etichette non deve entrare a contatto diretto con componenti del sistema e le etichette non devono scollarsi facilmente dal carrier sheet (foglio di protezione). La presenza di adesivo sul tamburo o sui rulli può causare danni al sistema così come le etichette che si sfilano dal carrier sheet (foglio di protezione).

Quando si stampa su etichette, l'utente deve prestare molta attenzione alla qualità di stampa e ai possibili inconvenienti che si possono verificare.

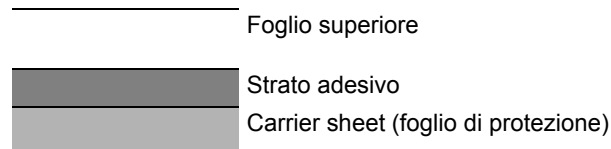

Come indicato in figura, le etichette sono composte da tre diversi strati. Lo strato adesivo contiene componenti molto sensibili alla forza applicata all'interno del sistema. Il carrier sheet supporta il foglio superiore fino a quando l'etichetta non viene utilizzata. Questa composizione di etichette potrebbe causare vari inconvenienti.

La superficie dell'etichetta deve essere completamente coperta con il foglio superiore. Diversamente, l'etichetta potrebbe sfilarsi e causare seri danni.

Alcune etichette presentano margini rilevanti sul foglio superiore. Quando si utilizza questo tipo di carta, sfilare i margini dal carrier sheet solo una volta completata la consegna.

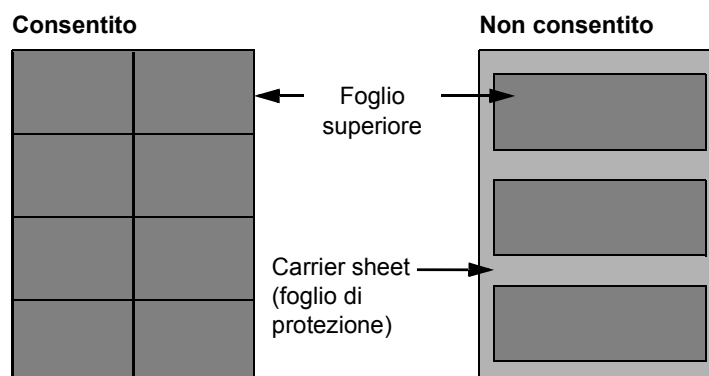

Utilizzare etichette rispondenti alle seguenti specifiche.

| | |
|--|----------------------------|
| Grammatura foglio superiore | 44 - 74 g/m ² |
| Grammatura base (grammatura totale carta) | 104 - 151 g/m ² |
| Spessore foglio superiore | 0,086 - 0,107 mm |
| Spessore totale carta | 0,115 - 0,145 mm |
| Contenuto di umidità | 4 - 6 % (composito) |

Hagaki (Cartoncino)

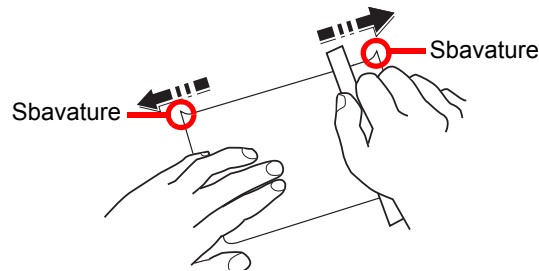

Prima di caricare carta Hagaki (Cartoncino) sul bypass, smazzare la risma e allinearne i bordi. Se la carta è arricciata, prima di caricarla rimuovere le pieghe. La stampa su carta Hagaki (Cartoncino) arricciata può causare problemi di inceppamento.

Utilizzare carta Oufuku hagaki (Cartolina di ritorno) non piegata (disponibile negli uffici postali). Alcuni tipi di carta Hagaki (Cartoncino) presentano bordi grezzi sul retro generati durante il taglio della carta. Per eliminarli, posizionare la carta su una superficie piana e strofinarli delicatamente con un righello.

Buste

Caricare le buste sul bypass con il lato di stampa rivolto verso l'alto oppure caricarle nel cassetto opzionale con il lato di stampa rivolto verso l'alto.

NOTA

Non caricare la carta oltre i limiti indicati sulla guida larghezza carta del cassetto opzionale.

A causa della struttura delle buste, in alcuni casi, può risultare impossibile stampare in modo uniforme su tutta la loro superficie. Le buste sottili, in particolare, potrebbero incresparsi durante il passaggio attraverso il sistema. Prima di acquistare grandi quantità di buste, eseguire delle prove su un campione per verificare la qualità di stampa.

Se si conservano per un lungo periodo di tempo, le buste potrebbero incresparsi. Per questo motivo, tenerle nella confezione sigillata finché non le si utilizza.

Tenere presente quanto segue:

- Non utilizzare buste con strisce adesive esposte. Inoltre, non utilizzare il tipo di busta in cui la striscia adesiva viene scoperta dopo aver tolto lo strato superiore. Il sistema potrebbe subire gravi danni qualora la carta che ricopre la striscia adesiva si stacchi al suo interno.
- Non utilizzare buste con caratteristiche speciali. Ad esempio, non utilizzare buste con finestrella vuota o plastificata o buste dotate di foro per l'inserimento dello spago di chiusura.
- Se si verificano inceppamenti, provare a caricare meno buste per volta.

Carta spessa

Prima di caricare carta spessa sul bypass, smazzare la risma e allinearne i bordi. Alcuni tipi di carta spessa presentano bordi grezzi sul retro, generati durante il taglio della carta. Per eliminarli, procedere, come descritto per la carta Hagaki (cartoncino), collocando la carta su una superficie piana e strofinando delicatamente i bordi grezzi con un righello. La stampa su carta con bordi grezzi può causare inceppamenti.

NOTA

Se la carta non viene alimentata correttamente anche dopo che è stata spianata, inserirla sul bypass con il bordo anteriore sollevato di qualche millimetro.

Carta colorata

La carta colorata deve essere conforme alle specifiche.

➔ [Specifiche di base della carta \(pagina 11-13\)](#)

Inoltre, i pigmenti del colore devono essere in grado di sopportare il calore generato durante il processo di stampa, che può raggiungere 200 °C.

Carta prestampata

La carta prestampata deve essere conforme alle specifiche.

➔ [Specifiche di base della carta \(pagina 11-13\)](#)

L'inchiostro colorato deve essere in grado di sopportare il calore prodotto durante il processo di stampa. Deve inoltre essere resistente all'olio al silicone. Non utilizzare carta con superficie trattata, come la carta lucida utilizzata per i calendari.

Carta riciclata

La carta riciclata deve essere conforme alle specifiche. Tuttavia, per quanto riguarda la bianchezza, vi sono considerazioni ulteriori.

➔ [Specifiche di base della carta \(pagina 11-13\)](#)



NOTA

Prima di acquistare grandi quantità di carta riciclata, eseguire delle prove su un campione per verificare la qualità di stampa.

Carta patinata

La carta patinata viene creata applicando alla superficie della carta di base uno strato patinato che offre una qualità di stampa superiore a quella della normale carta. La carta patinata viene utilizzata per eseguire dei lavori di stampa che richiedono una qualità particolarmente elevata.

La superficie della carta di qualità alta o media è ricoperta con agenti speciali che rendono più uniforme la superficie della carta e migliorano l'adesione dell'inchiostro. Questi agenti possono essere applicati a entrambe le facciate del foglio oppure a una sola facciata. Il lato patinato appare lievemente lucido.



IMPORTANTE

Quando si stampa su carta patinata in ambienti molto umidi, conservare la carta in un luogo asciutto; la presenza di umidità può causare l'adesione dei fogli con conseguenti problemi di alimentazione. Se si stampa in ambienti con umidità eccessiva, è consigliabile alimentare la carta patinata a un foglio per volta.

Specifiche

✔ IMPORTANTE

Le specifiche sono soggette a modifiche senza preavviso.

Sistema

| Voce | | Descrizione |
|--|----------------------|---|
| Tipo | | Da scrivania |
| Metodo di stampa | | Elettrofotografico mediante laser semiconduttore |
| Grammatura carta | Cassetto | 60 - 163 g/m ² |
| | Bypass | 60 - 220 g/m ² |
| Tipo di carta | Cassetto | Normale, Grezza, Riciclata, Velina, Prestampata, Pregiata, Colorata (Colore), Perforata, Intestata, Carta Spessa, Alta qualità, Person. 1-8 (Fronte/retro: come Solo fronte) |
| | Bypass | Normale, Lucidi (Lucidi OHP), Grezza, Velina, Etichette, Riciclata, Prestampata, Pregiata, Cartoncino, Patinata, Colorata, Perforata, Intestata, Buste, Carta spessa, Alta qualità, Person. 1-8 |
| Formato carta | Cassetto | A4, A5, A6, B5, B6, Letter, Legal, Statement, Executive, Oficio II, Folio, 216 × 340 mm, 16K, B5 (ISO), Person. (105 × 148 mm - 216 × 356 mm) |
| | Bypass | A4, A5, A6, B5, B6, Folio, 216 × 340 mm, Letter, Legal, Statement, Executive, Oficio II, 16K, B5 (ISO), Busta #10, Busta #9, Busta #6 3/4, Busta Monarch, Busta DL, Busta C5, Hagaki (Cartoncino), Oufuku Hagaki (Cartolina di ritorno), Youkei 4, Youkei 2, Person. (70 × 148 mm - 216 × 356 mm) |
| Tempo di riscaldamento (22 °C, 60%) | Accensione | P-C3562DN: 25 secondi o meno P-C4072DN: 24 secondi o meno |
| | Modo a riposo | P-C3562DN: 19 secondi o meno P-C4072DN: 21 secondi o meno |
| Capacità carta | Cassetto | 500 fogli (80 g/m ²) *1 |
| | Bypass | 100 fogli (80 g/m ²) |

*1 Fino al limite massimo superiore indicato nel cassetto.

| Voce | | Descrizione |
|---|-------------------|--|
| Capacità vassoio di uscita | Vassoio superiore | 500 fogli (80 g/m ²) |
| Sistema di riproduzione immagine | | Laser semiconduttore ed elettrofotografico |
| Memoria | | 1024 MB |
| Interfaccia | Standard | Connettore interfaccia USB: 1 (Hi-Speed USB) Interfaccia di rete: 1 (10 BASE-T/100 BASE-TX/1000 BASE-T) Porta USB: 2 (Hi-Speed USB) |
| | Opzione | eKUIO: 1 |
| Ambiente operativo | Temperatura | 10 - 32,5 °C |
| | Umidità | 10 - 80% |
| | Altitudine | 3.500 m massimo |
| | Luminosità | 1.500 lux massimo |
| Dimensioni (L) × (P) × (A) | | 390 × 532 × 469,5 mm |
| Peso | | P-C3562DN: Circa 29,5 kg P-C4072DN: Circa 31,0 kg (senza cartuccia toner) |
| Ingombro (L x P) (quando si utilizza il bypass) | | 390 × 725,8 mm |
| Alimentazione | | P-C3562DN: Modello a 230 V: 220 - 240 V ~ 50/60 Hz 5,6 A P-C4072DN: Modello a 230 V: 220 - 240 V ~ 50/60 Hz 5,8 A |
| Consumo di corrente del prodotto collegato alla rete e in standby (quando sono collegate tutte le porte di rete). | | Le informazioni sono disponibili sui siti web indicati di seguito. http://www.triumph-adler.com/C125713A00471CCE/direct/environment http://www.triumph-adler.de/C125713A00471CCE/direct/umwelt http://www.utax.de/C12571260052E282/direct/umwelt-energieverbrauch-sicherheit http://www.utax.de/C12571260052E282/direct/environment |
| Accessori opzionali | | ➔ Accessori opzionali (pagina 11-2) |

Funzioni stampante

| Voce | | Descrizione | | |
|---|---------------|--|-------------------------|-----------------|
| Velocità di stampa | P-C3562DN | | Stampa in bianco e nero | Stampa a colori |
| | | A4 | 35 fogli/min | 35 fogli/min |
| | | Letter | 37 fogli/min | 37 fogli/min |
| | | Legal | 30 fogli/min | 30 fogli/min |
| | | B5 | 35 fogli/min | 35 fogli/min |
| | | A5 | 35 fogli/min | 35 fogli/min |
| | A6 | 35 fogli/min | 35 fogli/min | |
| | P-C4072DN | A4 | 40 fogli/min | 40 fogli/min |
| | | Letter | 42 fogli/min | 42 fogli/min |
| | | Legal | 34 fogli/min | 34 fogli/min |
| | | B5 | 40 fogli/min | 40 fogli/min |
| | | A5 | 40 fogli/min | 40 fogli/min |
| A6 | | 40 fogli/min | 40 fogli/min | |
| Tempo di produzione della prima stampa (carta A4, alimentata da cassetto) | Bianco e nero | P-C3562DN: 6,5 secondi o meno P-C4072DN: 5,5 secondi o meno | | |
| | A colori | P-C3562DN: 7,5 secondi o meno P-C4072DN: 6,5 secondi o meno | | |
| Risoluzione | | 600 × 600 dpi, 9600 dpi equivalenti × 600 dpi, 1200 x 1200 dpi | | |
| Sistema operativo | | Windows 7, Windows 8, Windows 8.1, Windows 10, Windows Server 2008/R2, Windows Server 2012/R2, Windows Server 2016, Mac OS 10.5 o successivo | | |
| Interfaccia | | Connettore interfaccia USB: 1 (Hi-Speed USB) Interfaccia di rete: 1 (10 BASE-T/100 BASE-TX/1000 BASE-T) Interfaccia opzionale (opzione): 1 (Per IB-50/IB-51/IB-36) | | |
| Linguaggio di descrizione pagina | | PRESCRIBE | | |
| Emulazioni | | PCL6 (PCL-XL, PCL5c), KPDL3, XPS | | |

Cassetto carta (500 fogli) (Opzionale)

| Voce | Descrizione |
|--|---|
| Metodo di alimentazione della carta | Alimentatore con rullo di frizione (N. di fogli: 500, 80 g/m ²) |
| Formato carta | A4, A5, B5, B6, Folio, 216 × 340 mm, Letter, Legal, Statement, Executive, Oficio II, 16K, B5 (ISO), Busta #10, Busta #9, Busta #6 3/4, Busta Monarch, Busta DL, Busta C5, Youkei 4, Youkei 2, Person. (92 × 162 - 216 × 356 mm) |
| Carta accettata | Grammatura carta: 60 - 220 g/m ² Tipi di carta: Normale, Grezza, Riciclata, Prestampata, Etichette, Pregiata, Velina, Colorata (Colore), Perforata, Intestata, Busta, Patinata, Carta spessa, Alta qualità, Person. 1-8 |
| Dimensioni (L) × (P) × (A) | 390 × 532 × 116 mm |
| Peso | 4,1 kg o inferiore |



NOTA

Per informazioni sui tipi di carta consigliati, rivolgersi al rivenditore di zona o al servizio di assistenza clienti.

Glossario

A riposo

Modalità di risparmio di energia elettrica, attivata quando il sistema rimane inutilizzato o quando non vi è alcun trasferimento di dati per un periodo prestabilito. Quanto è attivo questo modo, il consumo di energia elettrica è ridotto al minimo.

Accessibilità

Questo sistema è progettato per essere accessibile anche dalle persone anziane e dalle persone con disabilità o problemi alla vista.

Apple Talk

AppleTalk offre la possibilità di condividere file e stampanti; inoltre, consente di utilizzare applicazioni che si trovano su un altro computer della stessa rete AppleTalk.

Auto Form Feed Timeout

Durante la trasmissione dei dati, il sistema deve talvolta attendere la ricezione dei dati successivi. Questa caratteristica è denominata Auto Form Feed Timeout. Al termine dell'intervallo prestabilito, il sistema stampa automaticamente. Tuttavia, la stampa non viene eseguita se l'ultima pagina non contiene dati di stampa.

Auto-IP

Auto-IP è un modulo che abilita l'assegnazione di indirizzi dinamici IPv4 ad una periferica, all'avvio. L'utilizzo del protocollo DHCP richiede un server DHCP. Auto-IP è un metodo di assegnazione dell'indirizzo IP che non richiede l'utilizzo di alcun server. Gli indirizzi IP compresi tra 169.254.0.0 e 169.254.255.255 sono riservati ad Auto-IP e vengono assegnati automaticamente.

Bonjour

Bonjour, noto anche come protocollo di rete Zero Configurazione, è una tecnologia che rileva automaticamente computer, periferiche e servizi su una rete IP. Bonjour utilizza un protocollo IP standard dell'industria; pertanto, i dispositivi possono automaticamente riconoscersi senza necessità di specificare un indirizzo IP o di impostare un server DNS. Bonjour trasmette e riceve pacchetti di rete anche sulla porta UDP 5353. Se è abilitato un firewall, l'utente deve accertarsi che la porta UDP 5353 sia rimasta aperta al fine di consentire il corretto funzionamento di Bonjour. Alcuni firewall sono configurati in modo da rifiutare solo alcuni pacchetti Bonjour. Se Bonjour non funziona in modo stabile, controllare le impostazioni del firewall, verificare che Bonjour sia registrato nell'elenco delle eccezioni e che i pacchetti Bonjour siano accettati. Se si installa Bonjour in Windows, il firewall di Windows verrà configurato correttamente per Bonjour.

Bypass

È il vassoio di alimentazione carta posto sul lato anteriore della periferica. Utilizzare il bypass anziché i cassetti carta per stampare su buste, carta Hagaki (cartoncino), lucidi o etichette.

Casella lavoro

Con la funzione Casella lavoro si possono archiviare i lavori di stampa sulla stampante; all'occorrenza gli utenti potranno stampare una o più copie dei loro lavori utilizzando il pannello comandi della stampante.

Casella personalizzata

Con la funzione Casella person. si possono archiviare i dati di stampa dei singoli utenti sul disco rigido della stampante; i lavori archiviati nella casella personalizzata potranno quindi essere stampati all'occorrenza, direttamente dal pannello comandi della periferica.

DHCP (Dynamic Host Configuration Protocol)

Il protocollo di configurazione host dinamico (DHCP) risolve automaticamente gli indirizzi IP, le maschere subnet e gli indirizzi gateway su una rete TCP/IP. Il protocollo DHCP minimizza il carico di gestione di reti alle quali sono collegati molti computer client perché rileva i singoli client, stampanti comprese, tramite l'indirizzo IP assegnato.

DHCP (IPv6)

DHCP (IPv6) è la nuova generazione del protocollo Internet DHCP (Dynamic Host Configuration Protocol) e supporta IPv6. Estende il protocollo di startup BOOTP che definisce i protocolli utilizzati per trasferire le informazioni di configurazione agli host collegati alla rete. DHCP (IPv6) consente al server DHCP di utilizzare una funzionalità ampliata per l'invio dei parametri di configurazione ad un nodo IPv6. L'assegnazione automatica degli indirizzi di rete utilizzabili contribuisce a minimizzare il carico di lavoro gestionale del nodo IPv6 su sistemi che richiedono un controllo rigoroso dell'allocazione degli indirizzi IP da parte dell'amministratore.

Disco RAM

Se si desidera utilizzare parte della memoria della stampante come disco virtuale, configurare uno spazio di memoria come disco RAM in modo da poter usare funzioni quali la fascicolazione elettronica (riduzione tempo di stampa).

dpi (punti per pollice)

Unità di misura della risoluzione immagine. Indica il numero di punti per pollici; 1 pollice corrisponde a 25,4 mm.

Driver di stampa

È il software che consente di stampare i dati creati in un programma software. Il driver di stampa del sistema è reperibile sul DVD fornito con la periferica. Installare il driver di stampa sul computer collegato al sistema.

Emulazione

Funzione che consente di interpretare ed eseguire i linguaggi di descrizione pagina (PDL) di altre stampanti. La periferica emula il funzionamento di PCL6, KPDL3 (compatibile PostScript 3).

Font vettoriali

I font vettoriali consentono di rappresentare i profili carattere mediante espressioni numeriche. Questo consente di ingrandire o ridurre i font in modi diversi modificando i valori numerici delle espressioni. Le stampe rimangono nitide anche se i caratteri vengono ingranditi, poiché le lettere sono definite da profili rappresentati con espressioni numeriche. È possibile specificare la dimensione carattere in incrementi di 0,25 punti fino a 999,75 punti.

FTP (File Transfer Protocol)

Protocollo utilizzato per trasferire file all'interno di una rete TCP/IP (Internet o intranet). Unitamente ai protocolli HTTP e SMTP/POP, l'FTP è oggi un protocollo comunemente utilizzato in Internet.

Gateway default

Indirizzo che rappresenta una periferica, ad esempio un computer o un router, utilizzato quando si effettua dall'esterno l'accesso alla rete locale. Se non è definito un gateway specifico per l'indirizzo IP di una destinazione, i dati verranno inviati all'host designato come gateway predefinito.

Indirizzo IP

L'indirizzo di protocollo Internet (IP) è un numero univoco che identifica in rete un particolare computer o una sua periferica. Il formato di un indirizzo IP corrisponde a quattro gruppi di numeri separati da puntini (ad es. 192.168.110.171). Ciascun numero deve essere compreso tra 0 e 255.

IPP

IPP (Internet Printing Protocol) è uno standard che utilizza reti TCP/IP, come Internet, per consentire l'invio di lavori di stampa tra computer remoti e stampanti. L'IPP è un'estensione del protocollo HTTP utilizzato per visualizzare i siti web, l'IPP permette di inviare i lavori a stampanti remote tramite router. Oltre all'autenticazione server-client SSL e alla crittografia, questo protocollo supporta anche il metodo di autenticazione HTTP.

KPDL (Kyocera Page Description Language)

Il linguaggio di descrizione delle pagine PostScript di Kyocera è compatibile con Adobe PostScript Level 3.

Modo EcoPrint

Modalità di stampa che consente di risparmiare toner. Le copie eseguite nel modo EcoPrint sono pertanto più chiare del normale.

NetBEUI (NetBIOS Extended User Interface)

Interfaccia sviluppata da IBM nel 1985 come aggiornamento a NetBIOS. Si tratta di un'estensione del protocollo NetBIOS che fornisce prestazioni migliori rispetto al protocollo TCP/IP su reti di piccole dimensioni. Non è però adatto per reti di grandi dimensioni perché non dispone di funzionalità di routing per determinare la route più adatta. È un protocollo standard nei sistemi operativi IBM OS/2 e Microsoft Windows, che forniscono servizi di stampa e file sharing.

Pagina stato

La pagina elenca le condizioni della periferica.

PDF/A

È uno standard "ISO 19005-1. Document management - Electronic document file format for long-term preservation - Part 1: Use of PDF (PDF/A)", ed è un formato file basato su PDF 1.4. Questo standard noto come ISO 19005-1 definisce un formato per l'archiviazione nel lungo periodo di documenti elettronici; è utilizzato principalmente per la stampa ed è, in effetti, un sottoinsieme del formato PDF. Attualmente è in fase di redazione una nuova parte di questo standard che sarà denominata ISO 19005-2 (PDF/A-2).

POP3 (Post Office Protocol 3)

Protocollo standard per ricevere, via Internet o Intranet, le e-mail archiviate sul server di posta.

PostScript

Linguaggio di descrizione pagina sviluppato da Adobe Systems. Consente di utilizzare funzioni di caratteri flessibili e grafica altamente funzionale per risultati di stampa di qualità superiore. La versione iniziale di PostScript è stata introdotta nel 1985 ed è attualmente indicata come Livello 1. La versione Livello 2, compatibile con la stampa a colori e i linguaggi a 2 byte, come il giapponese, è stata introdotta nel 1990, mentre la versione Livello 3, che supporta Internet, una gerarchia dei criteri di implementazione e il formato PDF, è stata presentata nel 1996.

PPM (stampe al minuto)

Indica il numero di stampe in formato A4 eseguite in un minuto.

RA(Stateless)

Il router IPv6 comunica (trasmette) informazioni come il prefisso di indirizzo globale utilizzando ICMPv6. Questa informazione è denominata Router Advertisement (RA).

ICMPv6, acronimo di Internet Control Message Protocol, è uno standard IPv6 definito in RFC 2463 "Internet Control Message Protocol (ICMPv6) for the Internet Protocol Version 6 (IPv6) Specification".

Scala di grigi

Metodo di rappresentazione dei colori in un computer. Le immagini vengono visualizzate solo in sfumature che vanno dal nero al bianco, senza informazioni sul colore. I livelli di grigio sono visualizzati in livelli numerici: ossia, solo bianco e nero per 1 bit, 256 livelli di grigio (compresi il bianco e il nero) per 8 bit e 65.536 livelli di grigio per 16 bit.

Selezione carta automatica

Una funzione che durante la stampa consente di selezionare automaticamente la carta di formato identico a quello degli originali.

SMTP (Simple Mail Transfer Protocol)

Protocollo di trasmissione e-mail tramite Internet o intranet. Viene utilizzato per trasferire messaggi tra i server e per inviarli dai client ai server.

Subnet Mask

La subnet mask, o maschera di sottorete, è un modo per aumentare la sezione dell'indirizzo di rete di un indirizzo IP.

Una subnet mask rappresenta tutte le sezioni dell'indirizzo di rete come 1 e tutte le sezioni dell'indirizzo host come 0. Il numero di bit nel prefisso indica la lunghezza dell'indirizzo di rete. Il termine "prefisso" indica un prefisso che viene aggiunto all'inizio; in questo specifico contesto indica la prima sezione dell'indirizzo IP. Quando si digita un indirizzo IP, la lunghezza dell'indirizzo della rete è indicata dalla lunghezza del prefisso dopo lo slash (/). Ad esempio, "24" nell'indirizzo "133.210.2.0/24". In questo modo, "133.210.2.0/24" denota l'indirizzo IP "133.210.2.0" con un prefisso di 24 bit (sezione di rete). Questa nuova sezione di indirizzo di rete (originariamente parte dell'indirizzo host) resa possibile dalla maschera di sottorete (subnet mask) è denominata indirizzo subnet mask. Quando si immette la subnet mask, impostare il parametro "DHCP" su Off.

TCP/IP (IPv6)

TCP/IP (IPv6) è un protocollo basato sull'attuale protocollo Internet, TCP/IP (IPv4). IPv6, protocollo Internet di prossima generazione, amplia lo spazio indirizzo disponibile; risolve in tal modo la carenza di indirizzi del protocollo IPv4, introducendo al contempo una serie di miglioramenti quali una funzionalità di sicurezza addizionale e la capacità di assegnazione delle priorità alle trasmissioni dei dati.

TCP/IP (Transmission Control Protocol/Internet Protocol)

TCP/IP è una suite di protocolli di rete che definisce gli standard di trasmissione dei dati per la comunicazione in rete tra computer e altre periferiche.

TWAIN (Technology Without Any Interested Name)

Specifica tecnica per il collegamento ai computer di scanner, fotocamere digitali e altre apparecchiature di acquisizione dati. I dispositivi TWAIN compatibili consentono di elaborare le immagini utilizzando software grafici specifici. La specifica TWAIN viene adottata da numerosi programmi grafici (ad es. Adobe Photoshop) e OCR.

USB (Universal Serial Bus) 2.0

Standard di interfaccia USB per Hi-Speed USB 2.0. La velocità massima di trasferimento è di 480 Mbps. Il sistema è dotato di USB 2.0 per il trasferimento dei dati ad alta velocità.

WIA (Windows Imaging Acquisition)

Questa funzione permette di importare le immagini da fotocamere e altri dispositivi periferici; supportata in ambienti Windows post ME/XP. Questa funzione sostituisce il protocollo TWAIN utilizzato in precedenza; la sua integrazione tra le diverse funzionalità di Windows permette di importare le immagini direttamente sul proprio PC senza necessità di installare altre applicazioni.

Indice analitico

A

- A riposo [11-25](#)
- Accensione [2-9](#)
- Accessibilità [11-25](#)
- Accesso utenti/Job Accounting [8-34](#)
 - Accesso utenti [9-2](#)
 - Job Accounting [9-14](#)
 - Lav. ID uten. sconosciuto [9-27](#)
- Accessori opzionali
 - Card Authentication Kit [11-3](#)
 - Cassetto carta [11-3](#)
 - Data Security Kit [11-6](#)
 - Kit d'interfaccia di rete [11-4](#)
 - Kit di interfaccia di rete wireless [11-4](#)
 - Memoria di espansione [11-3](#)
 - Presentazione [11-2](#)
 - Scheda SD [11-5](#)
 - SSD [11-4](#)
 - Tastiera USB [11-6](#)
 - ThinPrint Option [11-6](#)
- AirPrint [4-8](#)
- Alimentatore di originali
 - Nomi dei componenti [2-2](#)
- Allarme [8-27](#)
- Ambiente operativo [1-3](#)
- Apple Talk [11-25](#)
- Applicazioni opzionali [11-7](#)
- Auto Form Feed Timeout [11-25](#)
- Auto-IP [11-25](#)
 - Impostazioni [8-15](#)
- Avviso [1-2](#)
- Avviso di fine lavoro [6-4](#)
- Azz. auto error [8-30](#)
- Azzera timer [8-29](#)

B

- Bonjour [11-25](#)
 - Impostazioni protocollo [8-17](#)
- Bypass [2-3](#), [11-25](#)
 - Formato e tipo di carta [3-12](#), [8-7](#)

C

- Calibraz. colore [8-34](#)
- Card Authentication Kit [11-3](#)
- Carta
 - Controllo della quantità rimanente di carta [7-6](#)
 - Bypass [8-7](#)
 - Caricamento buste [3-9](#)
 - Caricamento carta [3-2](#)
 - Caricamento carta nei cassettei [3-4](#)
 - Caricamento cartoncini [3-9](#)
 - Caricamento della carta sul bypass [3-7](#)
 - Carta appropriata [11-14](#)
 - Carta speciale [11-17](#)
 - Cassetto [8-8](#)
 - Formato e tipo [3-10](#), [11-13](#)

- Grammatura [8-9](#)
- Precauzioni per il caricamento della carta [3-3](#)
- Specifiche [11-13](#)
- Carta patinata [11-20](#)
- Carta riciclata [11-20](#)
- Cartuccia toner (Cyan) [2-4](#)
- Cartuccia toner (Magenta) [2-4](#)
- Cartuccia toner (Nero) [2-4](#)
- Cartuccia toner (Yellow) [2-4](#)
- Casella documenti
 - Casella lavoro [4-9](#), [5-3](#)
 - Casella Memoria rimovibile [5-4](#)
 - Casella personalizzata [5-3](#), [5-5](#)
 - Cos'è la Casella documenti? [5-3](#)
- Casella lavoro [11-25](#)
 - Casella Controlla e mantieni [4-16](#)
 - Casella Copia Veloce [4-14](#)
 - Casella Lavoro memorizzato [4-12](#)
 - Casella Stampa privata [4-10](#)
 - Eliminazione lavori memoriz. [4-18](#)
 - Memoriz.Lav.diCopiaRapida [4-18](#)
 - Selezione della Casella lavoro su un computer e memorizzazione del lavoro [4-9](#)
 - Supporto arch. [4-18](#)
- Casella personalizzata [11-25](#)
 - Archiviazione documenti [5-8](#)
 - Creazione di una nuova casella [5-5](#)
 - Eliminazione dei documenti [5-11](#)
 - Modifica dei documenti [5-10](#)
 - Modifica ed eliminazione di una casella personalizzata [5-7](#)
 - Stampa documenti [5-9](#)
- Cassetti da 2 a 4 [2-5](#)
- Cassetto
 - Caricamento carta [3-4](#)
 - Formato e tipo di carta [3-10](#)
 - Formato e tipo di supporto [8-8](#)
- Cassetto 1 [2-2](#)
- Cassetto carta [11-3](#)
- Cavi [2-6](#)
- Cavo di alimentazione
 - Collegamento [2-8](#)
- Cavo di rete [2-6](#)
 - Collegamento [2-7](#)
- Cavo USB
 - Collegamento [2-8](#)
- Collegamento
 - Cavo di alimentazione [2-8](#)
 - Cavo USB [2-8](#)
- Collegamento del cavo di rete [2-7](#)
- Conf. Liv. Sleep [8-29](#)
- Connettore d'interfaccia di rete [2-3](#)
- Connettore interfaccia USB [2-3](#)
- Conteggio del numero di pagine stampate
- Contatore [2-37](#)
 - Job Accounting singolo [9-24](#)
 - Lav. ID uten. sconosciuto [9-27](#)
 - Stampa rapp. contabilità [9-25](#)
- Controllo del contatore [2-37](#)
- Controllo della quantità rimanente di toner [7-6](#)

Convenzioni sulla sicurezza utilizzate in questa guida [1-2](#)
Convenzioni utilizzate in questa guida [xi](#)
Coperchio del toner di scarto [2-4](#)
Coperchio fusore [2-3](#)
Coperchio unità di alimentazione [2-3](#)

D

Data [8-26](#)
Data Security Kit [11-6](#)
DHCP [11-26](#)
 Impostazioni [8-15](#)
DHCP (IPv6) [11-26](#)
 Impostazioni [8-16](#)
Disco RAM [11-26](#)
dpi [11-26](#)
Driver di stampa [11-26](#)
 Guida [4-7](#)

E

EcoPrint [6-4](#), [11-27](#)
Elim. dopo stam. [6-5](#)
Embedded Web Server RX [2-39](#)
Emulazione [11-26](#)
Enhanced WSD
 Impostazioni protocollo [8-21](#)
EnhancedWSD(SSL)
 Impostazioni protocollo [8-21](#)
Etichetta [11-18](#)

F

F.to TIFF/JPEG [6-6](#)
 Predefinito [8-11](#)
Fermo carta [2-2](#)
Fermo della carta [3-13](#)
Filtro IP (IPv4)
 Impostazioni protocollo [8-17](#)
Filtro IP (IPv6)
 Impostazioni protocollo [8-17](#)
Font vettoriali [11-26](#)
Formato data [8-26](#)
Fronte/retro [6-4](#)
FTP [11-26](#)
FTP(Server)
 Impostazione protocollo [8-18](#)
Funzione di controllo del risparmio energetico [1-13](#)
Funzione opz. [8-35](#)
Funzione stampa fronte-retro automatica [1-13](#)
Fuso orari [8-26](#)

G

Gateway default
 Impostazioni [8-15](#)
Gateway predefinito [11-26](#)
Gestione [9-1](#)
Gestione dell'accesso utenti [9-2](#)
 Abilitazione della gestione dell'accesso utenti [9-3](#)
 Aggiunta di un utente [9-5](#)
 Descrizione della gestione dell'accesso utenti [9-2](#)
 Impostazioni scheda ID [9-11](#)

Login [2-13](#)
Logout [2-14](#)
Modifica delle proprietà utente [9-6](#)
Ottieni propr. uten. rete [9-10](#)
Stampa [9-8](#)

Gestione energetica [1-13](#)
Gestione errori [8-28](#)
Glossario [11-25](#)
Google Cloud Print [4-8](#)
GPL/LGPL [1-10](#)
Guida [11-26](#)
Guida di lunghezza carta [2-3](#), [3-5](#)
Guide di larghezza carta [2-3](#), [3-4](#)
Guide fornite con la periferica [viii](#)

H

HTTP
 Impostazioni protocollo [8-19](#)
HTTPS
 Impostazioni protocollo [8-20](#)

I

Imp. blocco I/F [8-32](#)
Imp. Bluetooth [8-31](#)
Imp. servizio [8-34](#)
Imp. timer sett. [8-30](#)
Impost data
 Data [8-26](#)
 Formato data [8-26](#)
 Fuso orari [8-26](#)
 Ora [8-26](#)
 Ora legale [8-26](#)
Impost. manuali (IPv6) [8-16](#)
Impost. RAM Disk [8-27](#)
Impost. timer
 Azzera timer [8-29](#)
 Conf. Liv. Sleep [8-29](#)
 Timeout ping [8-31](#)
 Timer canc. err [8-30](#)
Impostaz. autoriz. gruppo
 Autorizzazione gruppo [9-10](#)
Impostaz. Comuni
 Imp. Bluetooth [8-31](#)
 Tipo di tastiera USB [8-31](#)
 Toner scarso [8-31](#)
 Visualizza Stato/Registro [8-31](#)
Impostaz. comuni [8-26](#)
 Allarme [8-27](#)
 Form. scheda SD [8-28](#)
 Formatt. SSD [8-27](#)
 Gestione errori [8-28](#)
 Impost data [8-26](#)
 Impost. RAM Disk [8-27](#)
 Impost. timer [8-29](#)
 Lingua [8-26](#)
 Luminosità display [8-28](#)
 Scher. Scher.pred(Cas.) [8-26](#)
 Toner col. vuoto [8-28](#)
Impostazione di data e ora [2-15](#)
Impostazione timer

- Azzeramento automatico errore [8-30](#)
- FormFeed Timeout [8-31](#)
- Imp.timer sett. [8-30](#)
- Regola spegnim. [8-30](#)
- Reset pan. auto [8-29](#)
- Timer riposo [8-29](#)
- Timer spegnim. [8-30](#)
- Impostazioni carta [8-7](#)
 - Imp. cassetto 1 (a 4) [8-7](#)
 - Imp. tipo supp. [8-7](#)
 - Impostaz. bypass [8-7](#)
 - Reset Reg. Tipo [8-7](#)
- Impostazioni cassetto [3-10](#)
- Impostazioni di rete
 - Configurazione della rete cablata [2-17](#)
 - Configurazione della rete wireless [2-19](#)
 - Impostazioni Wi-Fi Direct [2-23](#)
- Impostazioni di stampa [4-5, 8-10](#)
 - Fronte/retro [8-10](#)
 - Ignora A4/LTR [8-10](#)
 - Imp. emulazione [8-10](#)
 - Impost. pagina [8-11](#)
 - Modalità di alimentazione carta [8-10](#)
 - Modif.auto.cass. [8-10](#)
 - Modo colore [8-10](#)
 - Nome lavoro [8-12](#)
 - Nome utente [8-11](#)
 - Priorità bypass [8-10](#)
 - Qualità stampa [8-11](#)
 - Termine lavoro [8-12](#)
- Impostazioni e-mail [2-45](#)
- Impostazioni stampa
 - Alimentazione [8-10](#)
- Impostazioni tipo di supporto [8-9](#)
- Impostazioni Wi-Fi Direct [8-12](#)
- Inceppamenti carta [10-25](#)
 - All'interno del sistema [10-33](#)
 - Bypass [10-26](#)
 - Cassetto 1 – 4 [10-28](#)
 - Indicatori della posizione degli inceppamenti [10-25](#)
 - Pannello posteriore 1 [10-33](#)
 - Pannello posteriore 1 (Alimentatore) [10-29](#)
 - Pannello posteriore 2 [10-30](#)
 - Pannello posteriore 3 [10-32](#)
 - Unità fronte/retro [10-35](#)
- Indirizzo IP [11-26](#)
 - Impostazioni [8-15](#)
- Informazioni legali [1-9](#)
- Inizializ. SSD [8-33](#)
- Installa
 - Disinstallazione [2-34](#)
- Installazione
 - Macintosh [2-35](#)
 - Software [2-27](#)
 - Windows [2-28](#)
- Interfaccia di rete [2-6](#)
- Interfaccia opzionale [2-3](#)
- Interfaccia USB [2-6](#)
- Interruttore di alimentazione [2-2](#)
- IPP [11-27](#)
 - Impostazioni protocollo [8-19](#)
- IPP su SSL
 - Impostazioni protocollo [8-19](#)
- IPSec
 - Impostazioni protocollo [8-17](#)
- J**
 - Job Accounting [9-14](#)
 - Abilitazione della funzione Job Accounting [9-15](#)
 - Accesso Job Accounting [9-16](#)
 - Applica limite [9-23](#)
 - Conteggio del numero di pagine stampate [9-24](#)
 - Descrizione di Job Accounting [9-14](#)
 - Inserimento di un account [9-17](#)
 - Login [9-26](#)
 - Logout [9-26](#)
 - Restrizioni all'uso del sistema [9-18](#)
 - Stampa [9-21](#)
 - Stampa rapp. contabilità [9-25](#)
 - JobAccounting
 - Eliminazione di un account [9-20](#)
 - Modifica di un account [9-19](#)
- K**
 - Kit d'interfaccia di rete [11-4](#)
 - Kit d'interfaccia di rete wireless [11-4](#)
 - KPDL [11-27](#)
- L**
 - Lavoro
 - Invia cronologia registro [7-4](#)
 - Verifica della cronologia dei lavori [7-3](#)
 - Verifica dello stato [7-2](#)
 - Visualizzazione della schermata di cronologia [7-3](#)
 - Visualizzazione delle schermate Stato [7-2](#)
 - LDAP
 - Impostazioni protocollo [8-20](#)
 - Leva di blocco cartuccia toner [2-4](#)
 - Lingua [8-26](#)
 - Liv. sicurezza [8-32](#)
 - Livello A riposo [2-26](#)
 - Login [2-13](#)
 - Login semplice [2-13](#)
 - Logout [2-14](#)
 - LPD
 - Impostazioni protocollo [8-18](#)
 - Luminosità display [8-28](#)
- M**
 - Maniglie [2-2](#)
 - Manutenzione ordinaria [10-2](#)
 - Manutenzione regolare
 - Sostituzione della cartuccia toner [10-3](#)
 - Sostituzione della vaschetta di recupero toner [10-7](#)
 - Memoria di espansione [11-3](#)
 - Memoria USB
 - Rimozione [5-14](#)
 - Stampa [5-12](#)
 - Menu Sistema [8-2](#)

- Accesso utenti/Job Accounting 8-34
 - Funzione opz. 8-35
 - Impostaz. comuni 8-26
 - Impostazioni carta 8-7
 - Impostazioni comuni 8-10
 - Protezione 8-32
 - Rapporto 8-5
 - Regolazione/Manutenzione 8-34
 - Rete 8-12
 - Rete opzionale 8-32
 - Metodo di immissione dei caratteri 11-9
 - Modalità A riposo automatico 2-25
 - Modalità di collegamento 2-6
 - Modalità Silenziosa 8-34
 - Modo silenzioso 6-5
 - Monotype Imaging License Agreement 1-11
 - Mopria 4-8
- N**
- NetBEUI 11-27
 - Impostazioni protocollo 8-17
 - Nome host 8-12
 - Nomi commerciali 1-9
 - Nomi dei componenti 2-2
- O**
- OpenSSL License 1-10
 - Ora 8-26
 - Original SSLeay License 1-10
- P**
- Pagina stato 11-27
 - Pannello comandi 2-2
 - Pannello posteriore 1 2-2
 - Pannello posteriore da 2 a 4 2-5
 - PDF criptato 6-5
 - PDF/A 11-27
 - Periferica 7-5
 - Ping 8-22
 - POP3 11-27
 - Impostazioni protocollo 8-18
 - Porta RAW
 - Impostazioni protocollo 8-18
 - Porta USB 2-3
 - PostScript 11-27
 - PPM 11-27
 - Precauzioni d'uso 1-4
 - Precauzioni di sicurezza durante l'uso della LAN wireless 1-7
 - Precauzioni per il caricamento della carta 3-3
 - Preservazione delle risorse ambientali - Carta 1-13
 - Problemi e soluzioni 10-9
 - Product Library ix
 - Programma Energy Star (ENERGY STAR®) 1-13
 - Protezione 8-32
 - Imp. blocco I/F 8-32
 - Level. sicurezza 8-32
 - Protezione dati 8-33
 - Protezione dati 8-33
- Pulizia 10-2**
- Unità di trasferimento carta 10-2
- R**
- RA (Stateless) 11-27
 - RA(Stateless)
 - Impostazioni 8-16
 - Rapporto 8-5
 - Cron. reg. lav. 8-6
 - Stampa rapporto 8-5
 - Registr. colore 8-34
 - Regola spegnim. 8-30
 - Regolazione/Manutenzione 8-34
 - Reset pan. auto 8-29
 - REST
 - Impostazioni protocollo 8-21
 - REST over SSL
 - Impostazioni protocollo 8-22
 - Rete
 - Impostazioni 8-12
 - Ping 8-22
 - Preparazione 2-25
 - Rete primaria 8-22
 - Riavvia la rete 8-23
 - Rete opzionale 8-23
 - Basic 8-25
 - Rete wireless 8-23
 - Rete primaria 8-22
 - Rete wireless
 - Impostazioni 2-19
 - Riavvia 8-34
 - Riavvia la rete 8-23
 - Ricambi
 - Verifica della quantità rimanente 7-6
 - Risoluzione 11-23
 - Risoluzione dei problemi 10-9
 - Risposta ai messaggi di errore 10-13
- S**
- Scala di grigi 11-28
 - Scheda SD 11-5
 - Formattazione 8-28
 - Scher. Scher.pred(Cas.) 8-26
 - Schermata Guida 2-12
 - Selettore formato 2-3
 - Selezione carta automatica 11-28
 - Simboli 1-2
 - Slot blocco antifurto 2-2
 - Slot memoria USB 2-2
 - SMTP 11-28
 - Impostazioni protocollo 8-18
 - SNMP
 - Impostazioni protocollo 8-18
 - SNMPv3
 - Impostazioni protocollo 8-17
 - Sostituzione della cartuccia toner 10-3
 - Sostituzione della vaschetta di recupero toner 10-7
 - Specifiche 11-21
 - Cassetto carta (500 fogli) (Opzionale) 11-24
 - Funzioni stampante 11-23

- Periferica [11-21](#)
- Spegnimento [2-9](#)
- SSD [11-4](#)
 - Formattazione [8-27](#)
- Stampa da PC [4-2](#)
- Stampa di documenti archiviati in una memoria USB rimovibile [5-12](#)
- Stampa rapporto
 - Cancellaz. dati [8-6](#)
 - El. file sch. SD [8-6](#)
 - Elenco caratteri [8-6](#)
 - Elenco file RAM [8-6](#)
 - Elenco file SSD [8-6](#)
 - Elenco impost. [8-5](#)
 - Mappa menu [8-5](#)
 - Pagina stato [8-5](#)
- Stampa WSD
 - Impostazioni protocollo [8-20](#)
- Stampante
 - Impostazione di stampa [4-5](#)
- Status/Canc. Lav. [7-1](#)
- Subnet Mask [11-28](#)
 - Impostazioni [8-15](#)

T

- Tastiera USB [11-6](#)
- TCP/IP [11-28](#)
 - Impostazioni [8-15](#), [8-16](#)
- TCP/IP (IPv4)
 - Impostazioni [2-17](#), [8-15](#)
- TCP/IP (IPv6) [11-26](#)
 - Impostazioni [8-16](#)
- Tempo di produzione della prima stampa [11-23](#)
- ThinPrint
 - Impostazioni protocollo [8-20](#)
- ThinPrint Option [11-6](#)
- ThinPrintOverSSL
 - Impostazioni protocollo [8-20](#)
- Timer canc. err [8-30](#)
- Timer di spegnimento [8-30](#)
- Timer riposo [8-29](#)
- Tipo di tastiera USB [8-31](#)
- Toner scarso [8-31](#)
- TWAIN [11-28](#)

U

- USB [11-28](#)
- Utilizzo limitato di questo prodotto [1-7](#)

V

- Vaschetta di recupero toner [2-4](#)
- Vassoio superiore [2-2](#)
- Velocità di stampa [11-23](#)
- Visualizza Stato/Registro [8-31](#)
- Voce
 - Nome file [6-5](#)
- Voce nome file [6-5](#)

W

- WIA [11-28](#)
- Wi-Fi
 - Impostazioni [2-19](#), [8-13](#)
- Wi-Fi Direct
 - Impostazioni [2-23](#)
 - Stampa [4-8](#)

X

- XPS Adatta pag. [6-6](#)

**QUALITY
CERTIFICATE**

This machine has passed
all quality controls and
final inspection

