

**458ci**  
**358ci**

# **PODRĘCZNIK OBSŁUGI FAKSU**

Przez rozpoczęciem użytkowania urządzenia należy przeczytać niniejszy Podręcznik obsługi. Następnie należy przechowywać go w pobliżu urządzenia, aby zapewnić do niego łatwy dostęp.

# Spis treści

Spis treści .....	i
Wstęp .....	iii
Informacje o podręczniku obsługi faksu (tym podręczniku) .....	iii
Rozdziały w podręczniku .....	iii
Oznaczenia stosowane w tym podręczniku .....	iv
<b>1</b>	<b>Informacje prawne i zasady bezpieczeństwa ..... 1-1</b>
Powiadomienie .....	1-2
Konwencje bezpieczeństwa zastosowane w tym podręczniku .....	1-2
Informacje o podręczniku obsługi .....	1-3
Informacje prawne .....	1-3
WAŻNE INSTRUKCJE BEZPIECZEŃSTWA .....	1-3
IMPORTANTES MESURES DE SECURITE .....	1-4
Przepisy techniczne dotyczące urządzeń końcowych .....	1-5
Deklaracja zgodności sieciowej .....	1-6
Informacja o znakach towarowych .....	1-6
<b>2</b>	<b>Przed użyciem faksu ..... 2-1</b>
Nazwy i funkcje części .....	2-2
Urządzenie .....	2-2
Panel operacyjny .....	2-4
Panel dotykowy .....	2-5
Wyświetlanie obrazu podglądu .....	2-8
Wprowadzanie liczb .....	2-11
Kreator szybkiej konfiguracji .....	2-12
Elementy konfiguracji faksu .....	2-12
Procedura konfiguracji faksu i wyłączenia urządzenia .....	2-13
Ustawianie daty i godziny .....	2-14
<b>3</b>	<b>Wysyłanie faksów ..... 3-1</b>
Podstawowa procedura transmisji .....	3-2
Stosowanie funkcji ponownego wybierania .....	3-3
Sprawdzanie stanu wysyłania .....	3-4
Wysyłanie z wymuszeniem pierwszeństwa .....	3-4
Anulowanie transmisji do pamięci (podczas skanowania oryginałów) .....	3-5
Anulowanie transmisji do pamięci (podczas komunikacji) .....	3-5
Anulowanie transmisji (zrywanie komunikacji) .....	3-6
Metody wprowadzania miejsca docelowego .....	3-7
Wprowadzanie numeru faksu miejsca docelowego za pomocą klawiszy numerycznych .....	3-7
Wybieranie z książki adresowej .....	3-9
Wybieranie za pomocą klawisza szybkiego dostępu .....	3-11
Wybieranie za pomocą funkcji Znajdź (nr) .....	3-11
Wybór z historii miejsc docelowych .....	3-12
Sprawdzanie i edytowanie miejsc docelowych .....	3-12
Rozsyłanie .....	3-13
Logowanie/wylogowanie .....	3-15
Logowanie przy włączonym administrowaniu użytkownikami .....	3-15
Logowanie przy włączonym rozliczaniu zadań .....	3-17

---

<b>4</b>	<b>Odbiór faksów .....</b>	<b>4-1</b>
	Odbiór faksów .....	4-2
	Metoda odbioru .....	4-2
	Konfigurowanie metody odbioru .....	4-2
	Automatyczny odbiór .....	4-3
	Przepływ automatycznego odbioru .....	4-3
	Anulowanie transmisji (zrywanie komunikacji) .....	4-4
	Odbiór ręczny .....	4-5
	Przepływ ręcznego odbioru .....	4-5
	Funkcje odbioru faksów .....	4-6
	Rodzaj nośnika wydruku .....	4-7
	Źród. papieru tylko dla faksu .....	4-8
	Data/godzina odbioru .....	4-8
	Druk dwustronny .....	4-8
	Druk 2 w 1 .....	4-9
	Druk. ciągłe .....	4-9
<b>5</b>	<b>Korzystanie z przydatnych funkcji faksu .....</b>	<b>5-1</b>
	Korzystanie z podłączonego aparatu telefonicznego .....	5-2
	Automatyczne włączanie faksu lub telefonu .....	5-2
	Automatyczne włączanie faksu lub automatycznej sekretarki .....	5-4
	Wysyłanie ręczne .....	5-6
	Odbiór ręczny .....	5-7
	Funkcja zdalnego przełączania .....	5-8
<b>6</b>	<b>Rozwiązywanie problemów .....</b>	<b>6-1</b>
	Funkcjonowanie wskaźników podczas operacji wysyłania/odbioru .....	6-2
	Reagowanie na miganie wskaźnika Uwaga .....	6-2
	Środki ostrożności związane z wyłączeniem zasilania .....	6-3
	Komunikaty .....	6-4
	Lista kodów błędów .....	6-6
	Rozwiązywanie problemów .....	6-9
	Często zadawane pytania .....	6-12
<b>7</b>	<b>Dodatek .....</b>	<b>7-1</b>
	Metoda wprowadzania znaków .....	7-2
	Ekran wprowadzania .....	7-2
	Dane techniczne .....	7-3
	Mapa menu .....	7-5
	Indeks .....	Indeks-1

# Wstęp

Ten podręcznik obsługi został opracowany po to, aby pomóc użytkownikowi prawidłowo korzystać z urządzenia, przeprowadzać rutynową konserwację i rozwiązywać podstawowe problemy, gdy zajdzie taka konieczność. W ten sposób można utrzymać urządzenie w dobrym stanie.

Przed rozpoczęciem korzystania z faksu należy przeczytać ten podręcznik. Podręcznik należy przechowywać w pobliżu faksu, aby mieć do niego łatwy dostęp.

## Informacje o podręczniku obsługi faksu (tym podręczniku)

### Rozdziały w podręczniku

Niniejszy Podręcznik obsługi zawiera następujące rozdziały:

Rozdział		Spis treści
1	<b>Informacje prawne i zasady bezpieczeństwa</b>	W tym rozdziale zawarto zasady bezpieczeństwa dotyczące korzystania z urządzenia oraz informacje o znakach towarowych.
2	<b>Przed użyciem faksu</b>	W tym rozdziale zawarto nazwy części urządzenia i kreatora szybkiej konfiguracji.
3	<b>Wysyłanie faksów</b>	W tym rozdziale zawarto opis ogólnych metod wysyłania faksów i funkcji przesyłania.
4	<b>Odbiór faksów</b>	W tym rozdziale zawarto opis ogólnych metod odbierania faksów i funkcji odbierania.
5	<b>Korzystanie z przydatnych funkcji faksu</b>	W tym rozdziale zawarto opis przydatnych funkcji faksu, takich jak przechowywanie faksów otrzymanych w skrzynce dokumentów w pamięci, przekazywanie faksów otrzymanych i odpytywanie (funkcja umożliwiająca odbiorcy wykonywanie połączeń i inicjowanie odbioru faksu).
6	<b>Rozwiązywanie problemów</b>	W tym rozdziale zawarto instrukcje dotyczące reagowania na wyświetlane błędy i rozwiązywania problemów.
7	<b>Dodatek</b>	W tym rozdziale zawarto opis wprowadzania znaków oraz dane techniczne faksu.

# Oznaczenia stosowane w tym podręczniku

W poniższym przykładzie posłużono się programem Adobe Reader XI.

Kliknij pozycję spisu treści, aby przeskoczyć do odpowiedniej strony podręcznika.

Kliknij ten przycisk, aby przejść do poprzednio wyświetlanej strony. Umożliwia to wygodne przełączanie na stronę, która była wyświetlana przed przeskoczeniem do bieżącej strony.

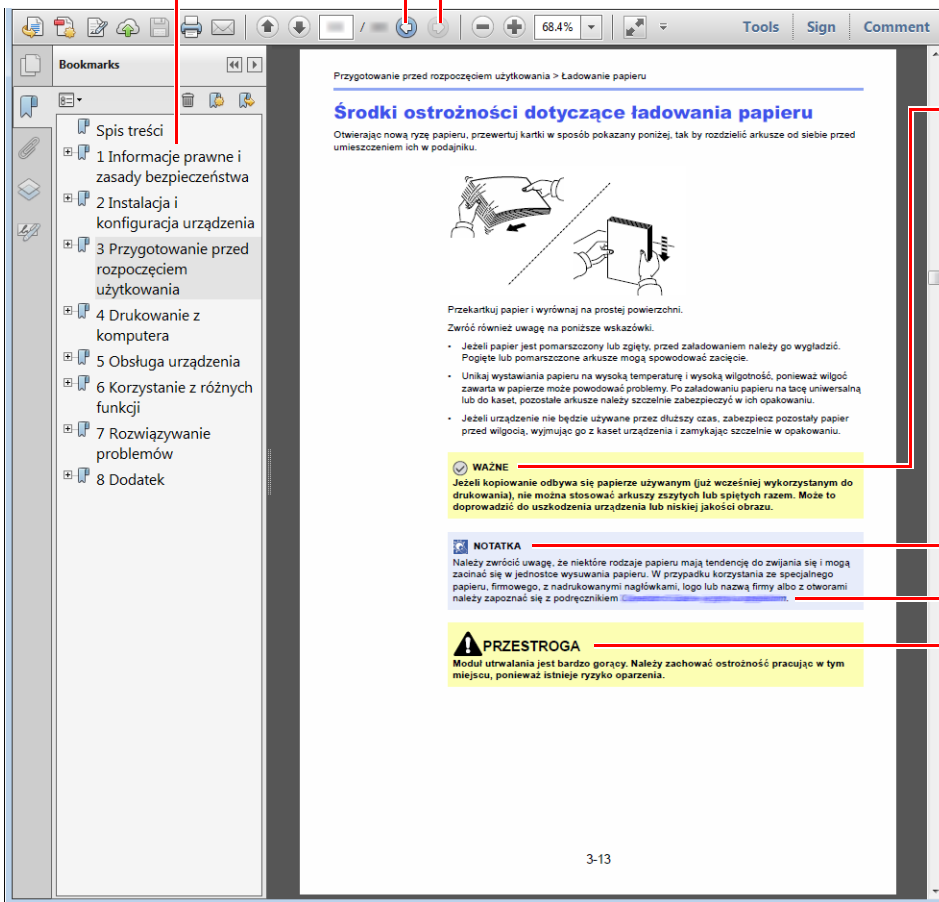

## WAŻNE

Oznacza wymogi i ograniczenia dotyczące prawidłowego korzystania z urządzenia oraz zapobiegania uszkodzeniom urządzenia lub mienia.

## NOTATKA

Oznacza dodatkowe omówienie i informacje dotyczące wykonywanych operacji.

## Patrz

Kliknij podkreślony tekst, aby przeskoczyć do odpowiedniej strony.

## PRZESTROGA

Oznacza, że nieuwaga lub niestosowanie się do podanych zaleceń może spowodować obrażenia lub uszkodzenia mechaniczne.

## NOTATKA

Elementy wyświetlane w oknie dialogowym programu Adobe Reader zależą od sposobu jego wykorzystywania. Jeżeli spis treści ani narzędzia nie są wyświetlane, patrz pomoc programu Adobe Reader.

Niektóre elementy są oznaczone w tym podręczniku zgodnie z poniższymi oznaczeniami.

Oznaczenie	Opis
[Pogrubienie]	Oznaczenie klawiszy i przycisków.
„Zwykły”	Oznaczenie komunikatów i ustawień.

## Oznaczenia stosowane w procedurach obsługi urządzenia

W tym Podręczniku obsługi procedurę naciskania przycisków panelu dotykowego przedstawiono w następujący sposób:

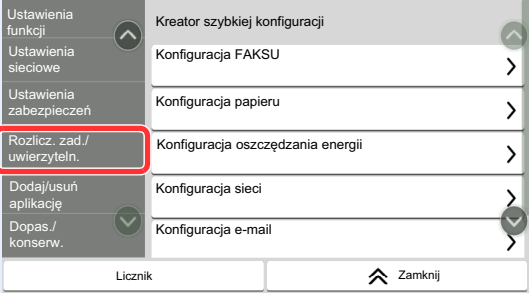
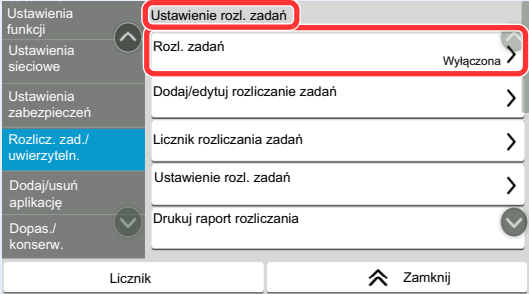
Rzeczywista procedura	Procedura opisana w tym podręczniku
<p>Naciśnij klawisz <b>[Początek]</b>.</p> <p>▼</p> <p>Wybierz [...].</p> <p>▼</p> <p>Wybierz <b>[Menu systemu]</b>.</p> <p>▼</p> <p>Wybierz pozycję <b>[Ustawienia urządzenia]</b>.</p> <p>▼</p> <p>Przewiń ekran w dół (tj. przesuwanie)</p> <p>▼</p> <p>Wybierz pozycję <b>[Dźwięk]</b>.</p>	<p>Klawisz <b>[Początek]</b> &gt; [...] &gt; <b>[Menu systemu]</b> &gt; <b>[Ustawienia urządzenia]</b> &gt; <b>[Dźwięk]</b></p>
<p>Wybierz pozycję <b>[Rozlicz. zad./ uwierzyteln.]</b>.</p>  <p>▼</p> <p>Wybierz pozycję <b>[Rozl. zadań]</b> na ekranie „Ustawienie rozl. zadań”.</p> 	<p><b>[Rozlicz. zad./ uwierzyteln.]</b> &gt; „Ustawienie rozl. zadań” <b>[Rozl. zadań]</b></p>

# 1 Informacje prawne i zasady bezpieczeństwa

Przed rozpoczęciem użytkowania urządzenia należy zapoznać się z tymi informacjami. Ten rozdział zawiera informacje dotyczące następujących zagadnień:

Powiadomienie .....	1-2
Konwencje bezpieczeństwa zastosowane w tym podręczniku .....	1-2
Informacje o podręczniku obsługi .....	1-3
Informacje prawne .....	1-3
WAŻNE INSTRUKCJE BEZPIECZEŃSTWA .....	1-3
IMPORTANTES MESURES DE SECURITE .....	1-4
Przepisy techniczne dotyczące urządzeń końcowych .....	1-5
Deklaracja zgodności sieciowej .....	1-6
Informacja o znakach towarowych .....	1-6

# Powiadomienie

## Konwencje bezpieczeństwa zastosowane w tym podręczniku

Rozdziały tego podręcznika oraz części faksu oznaczone symbolami zawierają ostrzeżenia dotyczące zabezpieczeń, które mają chronić użytkownika, inne osoby i znajdujące się w otoczeniu obiekty oraz zapewnić prawidłowe i bezpieczne użytkowanie urządzenia.

 **OSTRZEŻENIE:** Oznacza, że nieuwaga lub niestosowanie się do podanych zaleceń może spowodować poważne obrażenia, a nawet śmierć.

 **PRZESTROGA:** Oznacza, że nieuwaga lub niestosowanie się do podanych zaleceń może spowodować obrażenia lub uszkodzenia mechaniczne.

### Symbole

Symbol  wskazuje, że powiązany rozdział zawiera ostrzeżenia dotyczące zabezpieczeń. Rodzaj uwagi jest określony wewnątrz symbolu.

 ... [Ostrzeżenie ogólne]

 ... [Ostrzeżenie o wysokiej temperaturze]

Symbol  wskazuje, że powiązany rozdział zawiera informacje dotyczące zabronionych działań. Rodzaje zabronionych czynności są podane wewnątrz symbolu.

 ... [Ostrzeżenie przed zabronionymi czynnościami]

 ... [Demontaż zabroniony]

Symbol  wskazuje, że powiązany rozdział zawiera informacje dotyczące działań, które muszą być wykonane. Rodzaje tych czynności są określone wewnątrz symbolu.

 ... [Alarm dotyczący czynności obowiązkowej]

 ... [Wyciągnij wtyczkę z gniazda]

 ... [Zawsze podłączaj urządzenie do gniazda sieciowego z uziemieniem]



#### NOTATKA

Ze względu na wprowadzane usprawnienia informacje zawarte w tym podręczniku mogą ulec zmianie bez powiadomienia.



## Informacje o podręczniku obsługi

Ten podręcznik obsługi zawiera informacje dotyczące korzystania z funkcji faksu tego urządzenia. Przed rozpoczęciem użytkowania urządzenia należy zapoznać się z podręcznikiem obsługi.

Podczas obsługi należy korzystać z podręcznika obsługi urządzenia w celu uzyskania informacji na tematy wymienione poniżej.

Warunki otoczenia
Ostrzeżenia dotyczące obsługi
Ładowanie papieru
Wymiana pojemnika z tonerem
Wymiana pojemnika na zużyty toner
Czyszczenie
Usuwanie awarii
Reagowanie na komunikaty o błędach
Usuwanie zaciętego papieru

## Informacje prawne

PRODUCENT NIE PONOSI ODPOWIEDZIALNOŚCI ZA UTRATĘ CZĘŚCI LUB CAŁOŚCI ODBIERANYCH DOKUMENTÓW, JEŚLI POWSTAŁA ONA W WYNIKU USZKODZEŃ SYSTEMU FAKSU, USTEREK, NIEPRAWIDŁOWEJ EKSPLOATACJI LUB DZIAŁANIA CZYNNIKÓW ZEWNĘTRZNYCH, TAKICH JAK PRZERWY W DOSTAWIE ENERGII. DOTYCZY TO RÓWNIEŻ STRAT EKONOMICZNYCH LUB UTRATY ZYSKÓW, SPOWODOWANYCH NIEWYKORZYSTANIEM MOŻLIWOŚCI NA SKUTEK NIEODEBRANIA POŁĄCZEŃ LUB NAGRANYCH W ZWIĄZKU Z TYM WIADOMOŚCI.

## WAŻNE INSTRUKCJE BEZPIECZEŃSTWA

Podczas używania sprzętu telefonicznego należy zawsze zachować środki ostrożności w celu zredukowania ryzyka pożaru, porażenia elektrycznego, uszkodzenia ciała, włączając poniższe:

**PRZESTROGA:** W celu zmniejszenia ryzyka pożaru, należy używać jedynie przewodu telefonicznego nr.26 AWG lub większego zgodnego z UL, lub certyfikowanego CSA.

- 1 Urządzenia nie należy stosować w pobliżu wody, np. wanny lub umywalki, zlewozmywaka lub zlewu gospodarczego, w wilgotnej piwnicy lub w pobliżu basenu.
- 2 Należy unikać używania telefonu (poza bezprzewodowym) podczas burzy z piorunami. Istnieje niewielkie ryzyko porażenia elektrycznego spowodowanego wyładowaniem atmosferycznym.
- 3 Nie należy zgłaszać wycieku gazu, korzystając z telefonu w pobliżu źródła wycieku.
- 4 Należy stosować wyłącznie przewód zasilania i akumulatory określone w niniejszym podręczniku. Nie należy umieszczać akumulatorów w ogniu, ponieważ mogą eksplodować. Należy sprawdzić przepisy lokalne dotyczące instrukcji usuwania takich elementów.

## ZACHOWAĆ TE INSTRUKCJE BEZPIECZEŃSTWA

## **IMPORTANTES MESURES DE SECURITE**

Certaines mesures de sécurité doivent être prises pendant l'utilisation de matériel téléphonique afin de réduire les risques d'incendie, de choc électrique et de blessures. En voici quelques unes:

- 1 Ne pas utiliser l'appareil près de l'eau, p. ex., près d'une baignoire, d'un lavabo, d'un évier de cuisine, d'un bac à laver, dans un sous-sol humide ou près d'une piscine.
- 2 Eviter d'utiliser le téléphone (sauf s'il s'agit d'un appareil sans fil) pendant un orage électrique. Ceci peut présenter un risque de choc électrique causé par la foudre.
- 3 Ne pas utiliser l'appareil téléphonique pour signaler une fuite de gaz s'il est situé près de la fuite.
- 4 Utiliser seulement le cordon d'alimentation et le type de piles indiqués dans ce manuel. Ne pas jeter les piles dans le feu: elles peuvent exploser. Se conformer aux règlements pertinents quant à l'élimination des piles.

### **CONSERVER CES INSTRUCTIONS**

## Przepisy techniczne dotyczące urządzeń końcowych

Urządzenie końcowe (TE); TBR 21

Wymagania przyłączeniowe dotyczące zatwierdzania na obszarze Europy podłączania urządzeń końcowych do analogowych publicznych komutowanych sieci telefonicznych (z wyłączeniem urządzeń końcowych wspomagających usługi telefonii głosowej), w których adresowanie sieci, jeżeli jest zapewnione, wykorzystuje wybieranie dwutonowe wieloczęstotliwościowe (DTMF).

Niniejsze urządzenie końcowe spełnia wymagania następujących norm:

- TBR21
- AN 01R00 Norma AN dla Portugalii
- AN 02R01 Norma AN dla Szwajcarii i Norwegii
- AN 05R01 Norma AN dla Niemiec, Hiszpanii, Grecji, Portugalii i Norwegii
- AN 06R00 Norma AN dla Niemiec, Grecji i Portugalii
- AN 07R01 Norma AN dla Niemiec, Hiszpanii, Portugalii i Norwegii
- AN 09R00 Norma AN dla Niemiec
- AN 10R00 Norma AN dla Niemiec
- AN 11R00 Norma AN dla Portugalii
- AN 12R00 AN dla Hiszpanii
- AN 16R00 Uwaga ogólna
- DE 03R00 Narodowa norma AN dla Niemiec
- DE 04R00 Narodowa norma AN dla Niemiec
- DE 05R00 Narodowa norma AN dla Niemiec
- DE 08R00 Narodowa norma AN dla Niemiec
- DE 09R00 Narodowa norma AN dla Niemiec
- DE 12R00 Narodowa norma AN dla Niemiec
- DE 14R00 Narodowa norma AN dla Niemiec
- ES 01R01 Narodowa norma AN dla Hiszpanii
- GR 01R00 Narodowa norma AN dla Grecji
- GR 03R00 Narodowa norma AN dla Grecji
- GR 04R00 Narodowa norma AN dla Grecji
- NO 01R00 Narodowa norma AN dla Norwegii
- NO 02R00 Narodowa norma AN dla Norwegii
- P 03R00 Narodowa norma AN dla Portugalii
- P 08R00 Narodowa norma AN dla Portugalii

## Deklaracja zgodności sieciowej

Producent oświadcza, że urządzenie zostało zaprojektowane do pracy w publicznych komutowanych sieciach telefonicznych w następujących krajach:

■ Austria	■ Francja	■ Liechtenstein	■ Słowacja
■ Belgia	■ Niemcy	■ Litwa	■ Słowenia
■ Bułgaria	■ Grecja	■ Luksemburg	■ Hiszpania
■ Cypr	■ Węgry	■ Malta	■ Szwecja
■ Czechy	■ Islandia	■ Norwegia	■ Szwajcaria
■ Dania	■ Irlandia	■ Polska	■ Holandia
■ Estonia	■ Włochy	■ Portugalia	■ Wielka Brytania
■ Finlandia	■ Łotwa	■ Rumunia	

## Informacja o znakach towarowych

- Microsoft, Windows, Windows Server, Excel i PowerPoint są zarejestrowanymi znakami towarowymi lub znakami towarowymi firmy Microsoft Corporation w Stanach Zjednoczonych i/lub innych krajach.
- Adobe Acrobat i Adobe Reader są znakami towarowymi firmy Adobe Systems, Incorporated.
- IBM i IBM PC/AT są znakami towarowymi firmy International Business Machines Corporation.

Wszystkie pozostałe nazwy firm i produktów użyte w niniejszym podręczniku obsługi są znakami towarowymi lub zastrzeżonymi znakami towarowymi odpowiednich firm. W niniejszym podręczniku nie stosuje się znaków <sup>™</sup> i <sup>®</sup>.

# 2 Przed użyciem faksu

W tym rozdziale opisano następujące tematy:

Nazwy i funkcje części .....	2-2
Urządzenie .....	2-2
Panel operacyjny .....	2-4
Panel dotykowy .....	2-5
Wyświetlanie obrazu podglądu .....	2-8
Wprowadzanie liczb .....	2-11
Kreator szybkiej konfiguracji .....	2-12
Elementy konfiguracji faksu .....	2-12
Procedura konfiguracji faksu i wyłączenia urządzenia .....	2-13
Ustawianie daty i godziny .....	2-14

## Nazwy i funkcje części

### Urządzenie

W tym rozdziale opisano nazwy części używanych podczas wykorzystywania urządzenia jako faksu. Informacje na temat części wymaganych, gdy wykorzystuje się funkcje inne niż faks, można znaleźć w:

➔ *Podręcznik obsługi urządzenia*

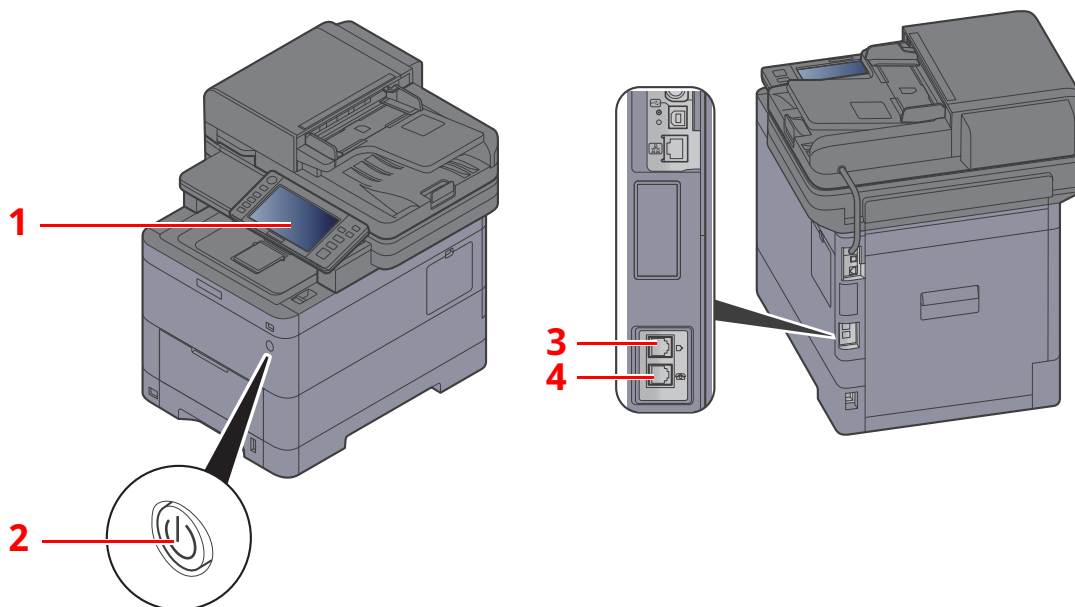

1	Panel operacyjny	Ten panel służy do obsługi faksu.
2	Wyłącznik zasilania	Ustawić włącznik w pozycji włączonej podczas wykonywania operacji faksowania lub kopiowania. Panel dotykowy zostanie podświetlony.
3	Złącze LINE	Do tego złącza należy podłączyć przewód modułowy linii telefonicznej.
4	Złącze TEL	Do tego złącza należy podłączyć przewód modułowy, jeżeli używany jest aparat telefoniczny.



#### **WAŻNE**

**Automatyczne odbieranie faksów nie jest możliwe, gdy włącznik zasilania jest wyłączony.**

## Procesor dokumentów

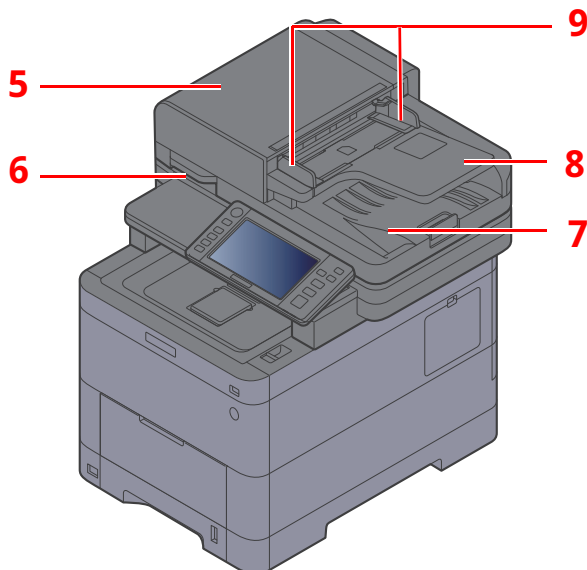

<b>5</b>	Górna pokrywa	Tę pokrywę należy otworzyć w razie zacięcia oryginału w module przetwarzania dokumentów.
<b>6</b>	Uchwyt do otwierania pokrywy	Należy trzymać ten uchwyt podczas otwierania lub zamykania modułu przetwarzania dokumentów.
<b>7</b>	Płyta wydawania oryginałów	Na tę płytę wysuwane są odczytane oryginały.
<b>8</b>	Płyta oryginałów	Na tej płycie należy układać oryginały.
<b>9</b>	Prowadnica szerokości oryginałów	Należy dopasować tę prowadnicę do szerokości oryginału.

## Panel operacyjny

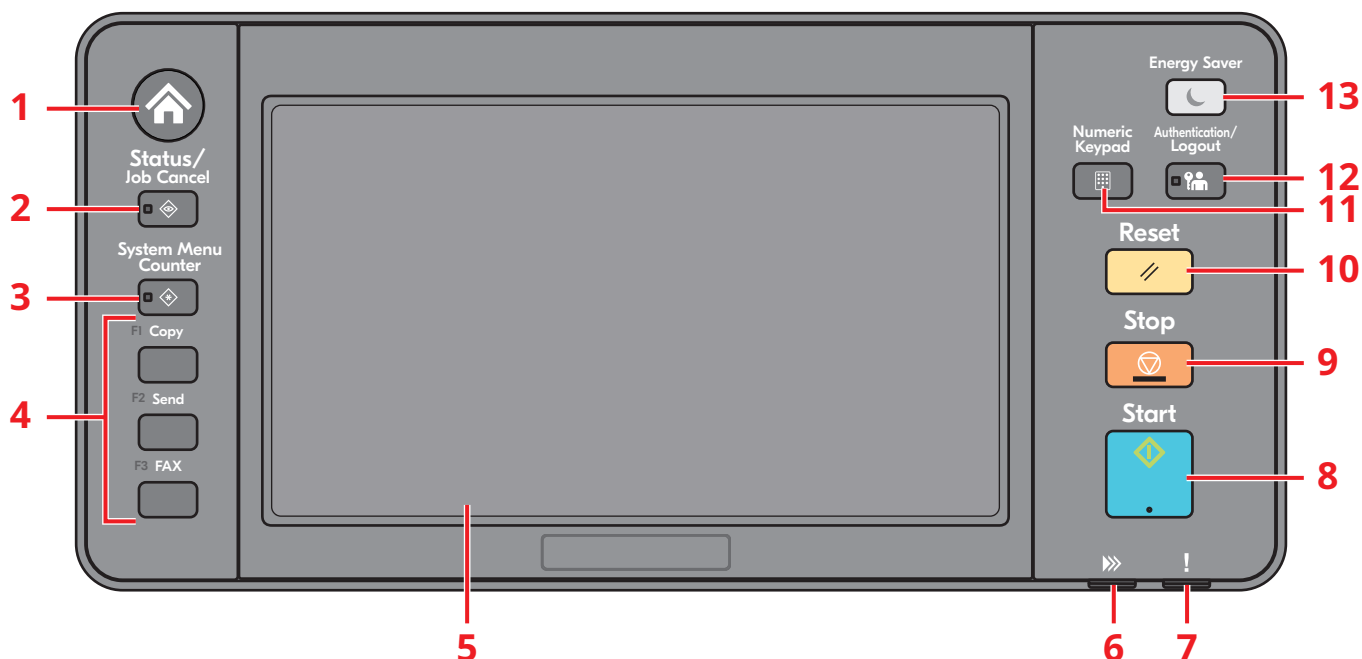

- 1 Klawisz [**Początek**]: Wyświetla ekran Początek.
- 2 Klawisz [**Status/Job Cancel**]: Wyświetla ekran Stan/Anul. zadania.
- 3 Klawisz [**System Menu/Counter**]: Wyświetla ekran Menu systemu/licznik.
- 4 Klawisz funkcji: Te klawisze umożliwiają rejestrowanie różnych funkcji i aplikacji, w tym kopiowania i skanowania.
- 5 Panel dotykowy: Wyświetla przyciski do konfigurowania ustawień urządzenia.
- 6 Wskaźnik [**Dane**]: Miga w trakcie drukowania lub wysyłania/odbierania.
- 7 Wskaźnik [**Uwaga**]: Świeci lub miga w momencie wystąpienia błędu oraz zatrzymania wykonywanej pracy.
- 8 Klawisz [**Start**]: Rozpoczyna operacje kopiowania i skanowania oraz wykonywanie operacji ustawień.
- 9 Klawisz [**Stop**]: Anuluje lub wstrzymuje bieżące zadania.
- 10 Klawisz [**Reset**]: Przywraca ustawienia do wartości domyślnych.
- 11 Klawisz [**Numeric Keypad**]: Wyświetlenie klawiatury numerycznej.
- 12 Klawisz [**Authentication/Logout**]: Przełącza użytkownika (z uwierzytelnianiem) i kończy operację bieżącego użytkownika (z wylogowaniem).
- 13 Klawisz [**Energy Saver**]: Przełącza urządzenie w stan uśpienia. Gdy urządzenie jest w trybie uśpienia, umożliwia wznowienie pracy.



## Panel dotykowy

### Korzystanie z panelu dotykowego

W tym rozdziale opisano podstawy obsługi panelu dotykowego.

#### Dotykanie

Ta operacja służy do wyboru ikony lub klawisza.

W tym dokumencie operacja dotknięcia jest opisana słowem „wybierz”.



#### Wskazanie

Dotknij ikon i klawiszy, aby wyświetlić szczegółowe informacje o ikonach i pozycjach menu. Okienko podręczne pozwala wyświetlać informacje i menu bez przełączania między ekranami.

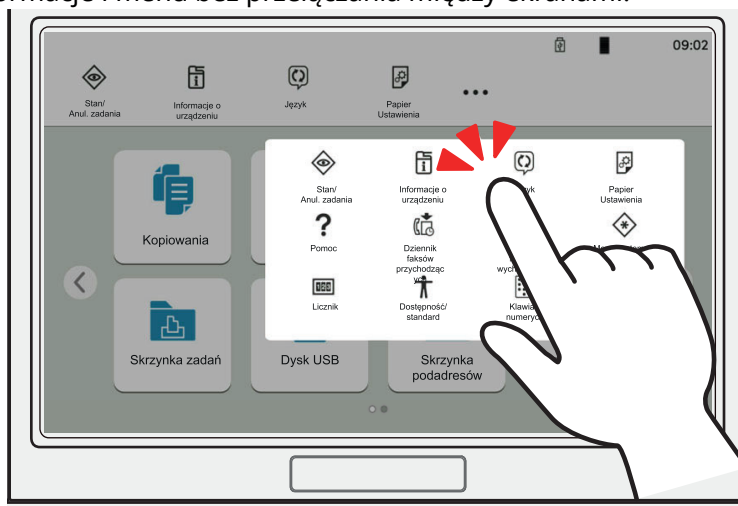

## Przesuwanie

Ta operacja służy do przełączania między ekranami i wyświetlania elementów, których nie widać na liście.

Przesuń w jednym kierunku, ciągnąc palcem po ekranie.

### Przykład: Ekran Początek

Przesuń ekran w lewo i w prawo.



### Przykład: Ekran Menu systemu

Przesuń ekran w górę i w dół.

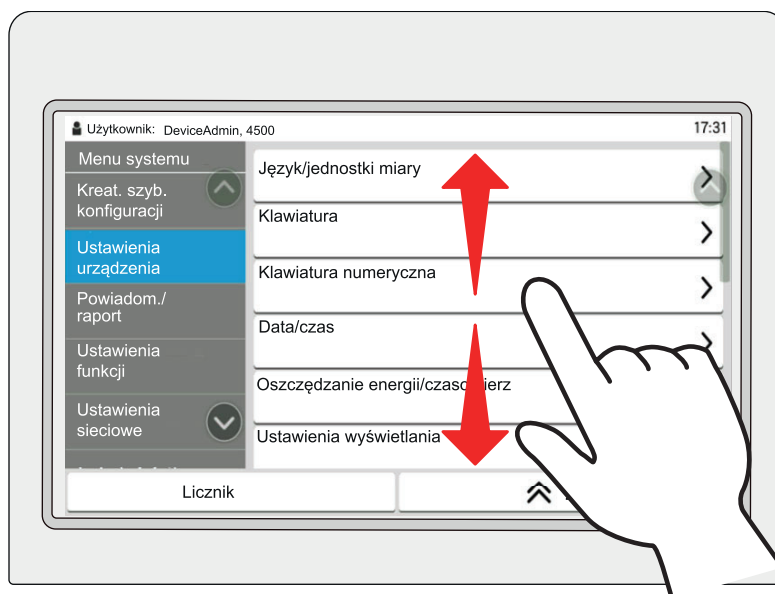

## Ekran Początek

Ten ekran można wyświetlić, naciskając klawisz [**Początek**] na panelu operacyjnym. Wybór żądanej ikony spowoduje wyświetlenie odpowiedniego ekranu.

Możliwe jest dostosowanie ikon wyświetlanych na ekranie Początek, a także tła tego ekranu.

➔ *Podręcznik obsługi urządzenia*

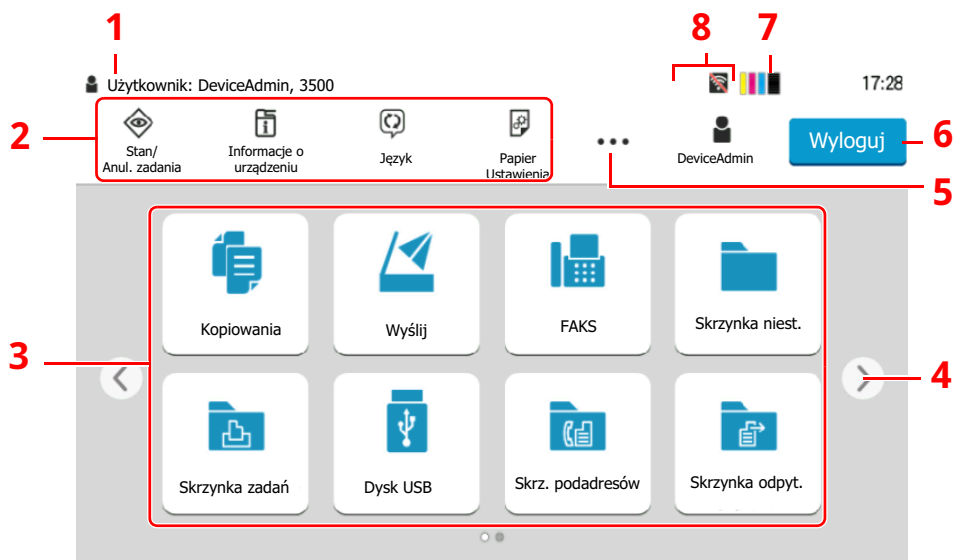

\* Rzeczywisty ekran może różnić się wyglądem od przedstawionego w zależności od konfiguracji i ustawień opcji.

Nr	Pozycja	Opis
1	Obszar stanu	Wyświetlanie komunikatów i ikon stanu dotyczących bieżącego stanu. Wyświetlanie nazwy zalogowanego użytkownika, jeżeli włączone jest zarządzanie logowaniem użytkowników.
2	Pasek zadań	Wyświetla ikony zadań. W przypadku wystąpienia błędu na ikonie [ <b>Stan/Anul. zadania</b> ] zostanie wyświetlony znak „!”. Po skasowaniu błędu ponownie zostanie wyświetlony normalny ekran.
3	Pulpit	Wyświetlanie ikon aplikacji. Ikony, które nie są wyświetlane na pierwszej stronie, można wyświetlić, zmieniając stronę pulpitu.
4	Przyciski przełączania strony pulpitu	Użyj tych przycisków do przełączania stron pulpitu.  <b>NOTATKA</b> Można też używać przesuwania w celu przełączania ekranów. ➔ <a href="#">Korzystanie z panelu dotykowego (strona 2-5)</a>
5	[...]	Wyświetlanie wszystkich ikon zadań, w tym ikon wyświetlanych w obszarze paska zadań w oknie podręcznym.
6	[ <b>Logow.</b> ] / [ <b>Wyloguj</b> ]	Umożliwia logowanie lub wylogowanie, jeżeli włączone jest zarządzanie logowaniem użytkowników.
7	Pozostała ilość toneru	Wyświetlanie pozostałej ilości toneru. Wybierz tę ikonę, aby wyświetlić szczegóły pozostałego toneru w oknie podręcznym.
8	Ikony stanu podrzędnego	Wyświetlanie ikon wskazujących stan urządzenia. Może być wyświetlanych pięć ikon. Wybierz ten obszar, aby wyświetlić informacje o ikonie w oknie podręcznym.

## Obsługa panelu dotykowego

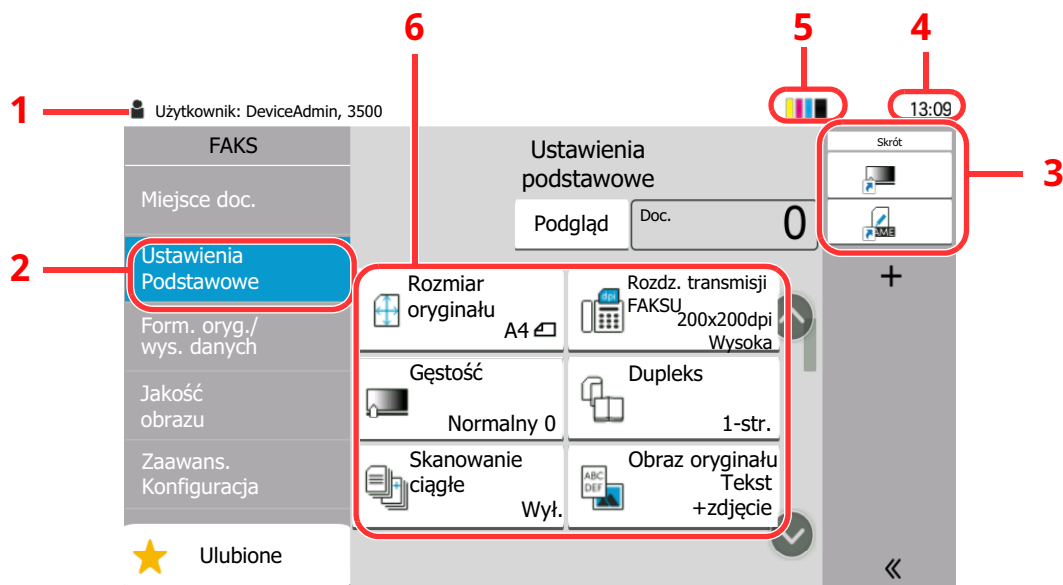

- 1 Wyświetla stan urządzenia, a także wszystkie niezbędne komunikaty obsługi.
- 2 Wyświetla ekran Ustawienia podstawowe.
- 3 Wyświetla zarejestrowane skróty.
- 4 Wyświetla godzinę.
- 5 Pozostała ilość toneru.
- 6 Ustawia funkcje faksu.

## Wyświetlanie obrazu podglądu

Na panelu operacyjnym można wyświetlać podgląd zeskanowanego obrazu w celu sprawdzenia go przed jego wysłaniem.

### 1 Wyświetl ekran.

Przygotuj się do wysłania obrazu zgodnie z informacjami w części Podstawowa procedura transmisji.

➔ [Podstawowa procedura transmisji \(strona 3-2\)](#)

## 2 Wyświetl obraz podglądu.

### 1 Wybierz [Podgląd].

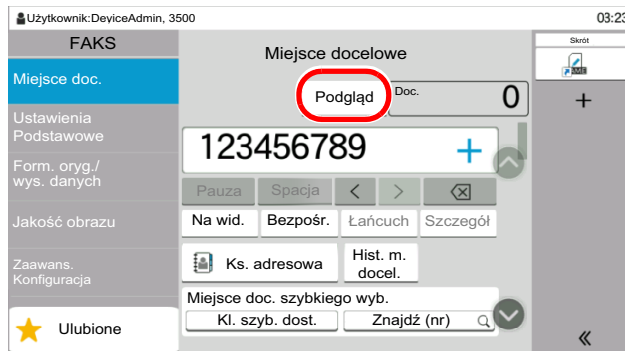

Urządzenie zaczyna skanować oryginał. Po ukończeniu skanowania na panelu zostanie wyświetlony obraz podglądu.

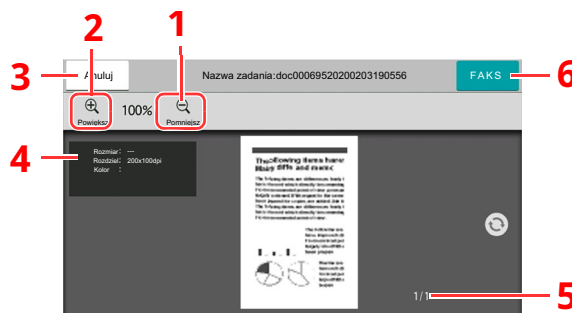

- 1 Pomniejszenie
- 2 Powiększenie
- 3 Anulowanie zadania
- 4 Wyświetlanie informacji o danych
- 5 Wyświetlanie bieżącej liczby stron i łącznej liczby stron
- 6 Wysyłanie faksu

### NOTATKA

Jeśli poniższe funkcje transmisji zostaną zmienione, wprowadzone zmiany zostaną zastosowane na obrazie podglądu.

- Rozdzielczość skanowania
- Gęstość skanowania
- Wybór rozmiaru oryginału
- Orientacja oryginału
- Wybór jakości obrazu
- Wybielanie krawędzi/Pełny skan

➔ Patrz *Podręcznik obsługi faksu (wjęz. angielskim)*.

Jeżeli w procesorze dokumentów zostanie umieszczony dokument z wieloma stronami, zostanie odczytana cała jego zawartość, a potem wyświetlony podgląd pierwszej strony. Przesuwaj podgląd w lewo i w prawo, aby wyświetlać podgląd stron w kolejności ich odczytu.

Funkcji transmisji nie można zmieniać, gdy wyświetlany jest obraz podglądu.

Aby zmienić dowolną z funkcji transmisji, należy wybrać klawisz **[Stop]** lub **[Anuluj]**. Podgląd zostaje przerwany i transmisja zostaje anulowana. Aby ponownie wyświetlić podgląd, należy wprowadzić zmiany funkcji transmisji i wybrać miejsce docelowe.

- 2 Naciśnij klawisz [**Start**], aby wysłać faks.

Rozpocznie się transmisja.

 **NOTATKA**

Jeśli dla ustawienia [**Sprawdź miejsce docelowe przed wysyłaniem**] zostanie wybrana opcja [**Wł.**], naciśnięcie klawisza [**Start**] spowoduje wyświetlenie ekranu potwierdzenia miejsca docelowego.

➔ *Podręcznik obsługi urządzenia*

Aby wyświetlić obraz podglądu w przypadku korzystania z procesora dokumentów, należy ponownie umieścić oryginały w procesorze dokumentów.

W ten sam sposób można wyświetlać podgląd dokumentu transmisji w trybie odpytywania.

➔ *Patrz Podręcznik obsługi faksu (wjęz. angielskim).*

Podglądu obrazu nie można wyświetlać w następujących przypadkach:

- W trakcie transmisji bezpośredniej
- W trakcie odbioru z odpytywaniem
- Kiedy dla ustawienia Długi oryginał wybrano opcję [**Wł.**]

## Korzystanie z ekranu Podgląd

Po wyświetleniu ekranu Podgląd można wykonać następujące czynności, korzystając z panelu dotykowego.

Funkcja	Opis
<b>Przesuwanie</b>	Jeżeli w procesorze dokumentów zostanie umieszczony dokument z wieloma stronami, zostanie odczytana cała jego zawartość, a potem wyświetlony podgląd pierwszej strony. Przesuwaj podgląd w lewo i w prawo, aby wyświetlać podgląd stron w kolejności ich odczytu.
<b>Przeciągnięcie</b>	Przeciągnij palcem po panelu dotykowym, aby przesunąć widok wyświetlany na ekranie Podgląd.
<b>Ścisnięcie Rozsuniecie</b>	Dotykając panelu dotykowego dwoma palcami, ściśnij je lub rozsuń, odpowiednio zwiększając lub zmniejszając odległość między nimi, aby powiększyć i pomniejszyć widok.

## Wprowadzanie liczb

Podczas wprowadzania liczb na panelu dotykowym wyświetlana jest klawiatura numeryczna, jeżeli zostanie zaznaczone pole, w którym trzeba wprowadzić liczbę.



- 1 Wprowadzanie cyfr.
- 2 Usuwa wprowadzone cyfry.
- 3 Wprowadzanie dywizu (-).
- 4 Wstawianie spacji.
- 5 Przełączanie na następne pole wprowadzania.
- 6 Gdy wyświetlane jest [.] : wprowadzanie przecinka dziesiętnego. Cyfry wprowadzone po naciśnięciu tego klawisza będą odpowiadać cyfrom po przecinku dziesiętnym.  
Gdy wyświetlane jest [\*] : wprowadzanie znaku [\*].
- 7 Gdy wyświetlane jest [+/-] : przełączanie między liczbami dodatnimi i ujemnymi.  
Gdy wyświetlane jest [#] : wprowadzanie znaku [#].
- 8 Zamyka klawiaturę numeryczną.
- 9 Potwierdza wartość wprowadzoną za pomocą klawiatury numerycznej.
- 10 Przesuwanie kursora.
- 11 Kasowanie znaku na lewo od kursora.

# Kreator szybkiej konfiguracji

W trybie szybkiej konfiguracji można użyć kreatora do skonfigurowania poniższych ustawień. Pamiętaj, aby ukończyć dokonywanie ustawień przez rozpoczęciem korzystania z systemu faksu.

## Elementy konfiguracji faksu

Krok	Element ustawień	Opis	Strona
<b>Wybieranie/tryb odbioru</b>	Tryb wybierania <sup>*1</sup>	Wybór trybu wybierania zgodnie z rodzajem linii.	—
	Tryb odbioru	Wybór trybu odbioru.	—
<b>Informacje o faksie lokalnym</b>	Nazwa FAKSU lokalnego	Zapisywanie nazwy faksu lokalnego drukowanej na faksie odbiorcy.	—
	Lokalny nr FAKSU	Zapisywanie numeru faksu lokalnego drukowanego na faksie odbiorcy.	—
	Lok. iden. FAKSU	Wprowadzenie identyfikatora faksu lokalnego. Identyfikator ten niekiedy ogranicza podmioty, z którymi można się komunikować. Należy wprowadzić czterocyfrowy identyfikator FAKSU lokalnego.	—
	TTI	Wybór, czy na faksie odbiorcy ma zostać wydrukowana informacja o faksie lokalnym.	—
<b>Głośność</b>	Głośn. głośnika faksu	Wybór głośności używanej po wybraniu klawisza [Na wid.]. Głośność głośnika: poziom głośności wbudowanego głośnika po nawiązaniu połączenia za pomocą klawisza [Na wid.].	—
	Głośn. monitora faksu	Ustawienie głośności monitora. Głośność wyświetlacza: poziom głośności wbudowanego głośnika po nawiązaniu połączenia bez użycia klawisza [Na wid.], na przykład podczas transmisji do pamięci.	—
	Koniec zadania	Emituje dźwięk przy prawidłowym zakończeniu zadania drukowania.	—
<b>Dzwonki</b>	Dzwonki(norm.) <sup>*2</sup>	Ustawienie liczby dzwonek emitowanych przez telefon przed odebraniem połączenia.	—
	Dzwonki (TAD) <sup>*2</sup>	Ustawienie liczby dzwonek emitowanych przez telefon przed przełączeniem w tryb FAKSU i telefonu.	—
	Dzwonki(f./tel) <sup>*2</sup>	Ustawienie liczby dzwonek emitowanych przez telefon przed włączeniem automatycznej sekretarki.	—
<b>Źródło papieru/ wyjście</b>	Źródło papieru	Wybór rodzaju papieru lub kasety używanych do drukowania odbieranego faksu. Po wybraniu opcji <b>[Określ wg kasety]</b> zapoznaj się z poniższym rozdziałem. ➔ <i>Podręcznik obsługi faksu (wjęz. angielskim)</i> Po wybraniu opcji <b>[Określ wg typu nośnika]</b> zapoznaj się z poniższym rozdziałem. ➔ <i>Podręcznik obsługi faksu (wjęz. angielskim)</i>	—
<b>Wyb. ponowne</b>	<b>Liczba ponowień</b>	Ustawia liczbę wybrań ponownych.	—



Krok	Element ustawień	Opis	Strona
<b>Pokaż kom. wył. zasil.</b>	Pokaż kom. wył. zasil.	Ustawienie wyświetlania komunikatu z potwierdzeniem podczas wyłączania zasilania.	—

\*1 Tylko modele calowe.

\*2 To ustawienie jest wyświetlane tylko w wybranych regionach.



#### NOTATKA

Ustawienie to można zmienić w menu systemowym.

➔ Patrz *Podręcznik obsługi faksu (wjęz. angielskim)*.

## Procedura konfiguracji faksu i wyłączenia urządzenia



#### NOTATKA

Po wyświetleniu ekranu uwierzytelniania użytkownika należy wprowadzić nazwę logowania i hasło logowania, a następnie wybrać **[Logowanie]**.

Domyślnie nazwa logowania i hasło logowania są ustawione na wartości przedstawione w poniższej tabeli.

Nazwa logowania: 458ci:4500, 358ci:3500

Hasło logowania: 458ci:4500, 358ci:3500

### 1 Wyświetl ekran.

Klawisz **[Początek]** > [...] > **[Menu systemu]** > **[Kreat. szyb. konfiguracji]** > **[Konfiguracja FAKSU]**

### 2 Skonfiguruj funkcję.

Uruchom kreatora. Aby skonfigurować ustawienia, postępuj zgodnie z instrukcjami wyświetlanymi na ekranie:

Przycisk	Opis
<b>Koniec</b>	Zamyka kreatora.
<b>Poprzedni</b>	Wraca do poprzedniego elementu.
<b>Pomiń</b>	Przechodzi do następnego elementu bez ustawiania bieżącego elementu.
<b>Następny</b>	Przechodzi do następnego ekranu.
<b>Wstecz</b>	Wraca do poprzedniego ekranu.

Po zakończeniu konfiguracji wybierz pozycję **[Zakończ]**.

# Ustawianie daty i godziny

Można ustawić lokalną datę i godzinę w miejscu instalacji.

W przypadku wysyłania faksu ustawiona data i godzina będą umieszczone w nagłówku faksu. Ustaw datę, godzinę oraz różnicę czasową w stosunku do strefy GMT odpowiednio do strefy, w której urządzenie jest używane.



## NOTATKA

Różnicę czasową ustaw przed ustawieniem daty i czasu.

Jeżeli administracja logowaniem użytkowników jest włączona, ustawienia można zmienić wyłącznie po zalogowaniu się na konto z uprawnieniami administratora lub konto użytkownika z uprawnieniami do zmiany ustawień.

Domyślnie nazwa logowania i hasło logowania są ustawione na wartości przedstawione w poniższej tabeli.

Nazwa logowania: 458ci:4500, 358ci:3500

Hasło logowania: 458ci:4500, 358ci:3500

## 1 Wyświetl ekran.

Klawisz **[Początek]** > [...] > **[Menu systemu]** > **[Ustawienia urządzenia]** > **[Data/czas]**

## 2 Skonfiguruj ustawienia.

Wybierz kolejno pozycje **[Strefa czasowa]** > **[Data/czas]** > **[Format daty]** i ustaw żądane wartości.

Pozycja	Opis
<b>Strefa czasowa</b>	Pozwala ustawić różnicę czasową względem GMT. Należy wybrać z listy najbliższą lokalizację. Po wybraniu regionu, w którym stosowany jest czas letni, należy skonfigurować ustawienia czasu letniego.
<b>Data i czas</b>	Pozwala ustawić datę i godzinę w lokalizacji, w której urządzenie jest używane. Podczas wysyłania faksu data i godzina ustawione na urządzeniu są dodawane w nagłówku faksu. <b>Wartość:</b> Rok (2000 do 2035), Miesiąc (1 do 12), Dzień (1 do 31), Godzina (0 do 23), Minuta (0 do 59), Sekunda (0 do 59)
<b>Format daty</b>	Pozwala wybrać format wyświetlania lat, miesięcy i dni. Rok wyświetlany jest w zapisie zachodnim. <b>Wartość:</b> MM/DD/YYYY, DD/MM/YYYY, YYYY/MM/DD

# 3 Wysyłanie faksów

W tym rozdziale opisano następujące tematy:

Podstawowa procedura transmisji .....	3-2
Stosowanie funkcji ponownego wybierania .....	3-3
Sprawdzanie stanu wysyłania .....	3-4
Wysyłanie z wymuszeniem pierwszeństwa .....	3-4
Anulowanie transmisji do pamięci (podczas skanowania oryginałów) .....	3-5
Anulowanie transmisji do pamięci (podczas komunikacji) .....	3-5
Anulowanie transmisji (zrywanie komunikacji) .....	3-6
Metody wprowadzania miejsca docelowego .....	3-7
Wprowadzanie numeru faksu miejsca docelowego za pomocą klawiszy numerycznych .....	3-7
Wybieranie z książki adresowej .....	3-9
Wybieranie za pomocą klawisza szybkiego dostępu .....	3-11
Wybieranie za pomocą funkcji Znajdź (nr) .....	3-11
Wybór z historii miejsc docelowych .....	3-12
Sprawdzanie i edytowanie miejsc docelowych .....	3-12
Rozsyłanie .....	3-13
Logowanie/wylogowanie .....	3-15
Logowanie przy włączonym administrowaniu użytkownikami .....	3-15
Logowanie przy włączonym rozliczaniu zadań .....	3-17

# Podstawowa procedura transmisji

Poniżej opisano podstawową procedurę korzystania ze skrzynek dokumentów.

## 1 Na ekranie **Początek** wybierz pozycję **[Faks]**.

Zostanie wyświetlony podstawowy ekran funkcji faksu.

## 2 Umieść oryginały.

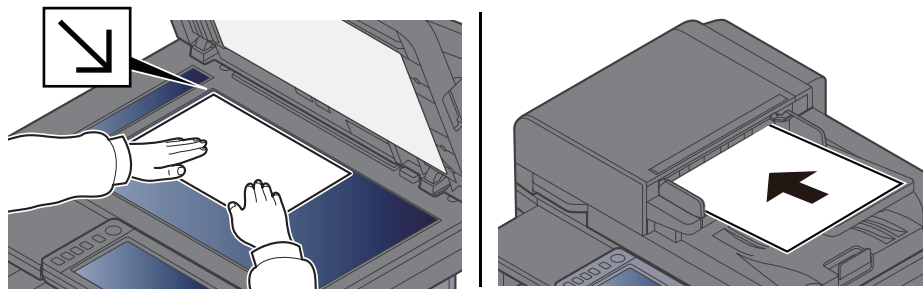

Informacje na temat umieszczania oryginałów znaleźć można w:

➔ *Podręcznik obsługi urządzenia*

## 3 Wybierz sposób transmisji.

Dostępne są dwa sposoby transmisji: transmisja z pamięci i transmisja bezpośrednia.

**Transmisja z pamięci:** Oryginał jest skanowany do pamięci przed rozpoczęciem połączenia. Transmisja z pamięci to ustawienie domyślne.

**Transmisja bezpośrednia:** Zostanie wybrany numer miejsca docelowego i połączenie rozpoczyna się przed zeskanowaniem oryginału.

Wybierz klawisz **[Bezpośr.]**, aby zmienić metodę transmisji na transmisję bezpośrednią. Klawisz zostanie podświetlony na panelu dotykowym. Po wybraniu klawisza **[Bezpośr.]**, gdy jest podświetlony, metoda transmisji zostanie zmieniona na transmisję do pamięci.

➔ *Patrz Podręcznik obsługi faksu (wjęz. angielskim).*

## 4 Określ miejsce docelowe.

Określ miejsce docelowe transmisji.

➔ [Metody wprowadzania miejsca docelowego \(strona 3-7\)](#)

## 5 Wybierz funkcje.

Wybierz kartę i skonfiguruj funkcje transmisji, które są dostępne.

➔ *Patrz Podręcznik obsługi faksu (wjęz. angielskim).*

## 6 Rozpoczęcie wysyłania.

Naciśnij klawisz [**Start**].

Po zakończeniu skanowania rozpoczyna się transmisja.

### Oryginały umieszczone w module przetwarzania dokumentów

Po zeskanowaniu i zapisaniu w pamięci oryginałów umieszczonych w module przetwarzania dokumentów wybierany jest numer systemu odbiorcy.

### Oryginały umieszczone na powierzchni szyby

Po zeskanowaniu i zapisaniu w pamięci oryginałów umieszczonych na powierzchni szyby wybierany jest numer odbiorcy.



#### NOTATKA

W przypadku wybrania funkcji skanowania ciągłego można zeskanować kolejną stronę po zapisaniu poprzedniej w pamięci. Po zeskanowaniu każdej strony należy wykonać działanie zezwolenia na kontynuowanie skanowania ciągłego, a po zapisaniu wszystkich oryginałów do pamięci wybierany jest numer odbiorcy.

➔ Patrz *Podręcznik obsługi faksu (wjęz. angielskim)*.

Jeżeli podczas próby wysyłania urządzenie po drugiej stronie nie odpowie, urządzenie automatycznie wybierze numer ponownie. Można zmienić liczbę prób ponownego automatycznego wybierania numeru.

➔ Patrz *Podręcznik obsługi faksu (wjęz. angielskim)*.

## Stosowanie funkcji ponownego wybierania

Wybieranie ponowne to funkcja umożliwiająca ponowny wybór ostatnio wprowadzonego numeru. Funkcję można wykorzystać w przypadku braku odpowiedzi ze strony systemu odbiorcy na próbę przesłania faksu. Aby przesłać faks do tego samego systemu odbiorcy, należy wybrać pozycję [**Przywr.**] i połączyć się z właściwym systemem odbiorcy z listy miejsc docelowych.

### 1 Wybierz pozycję [**Przywr.**].

### 2 Naciśnij klawisz [**Start**].

Rozpocznie się transmisja.



#### NOTATKA

Informacje potrzebne do nawiązania ponownego połączenia są usuwane w następujących przypadkach.

- Wyłączenie zasilania
- Wysłanie kolejnego faksu (zarejestrowane zostają nowe dane przywołania)
- Po wylogowaniu

## Sprawdzanie stanu wysyłania

**1** Naciśnij klawisz [Status/Job Cancel].

**2** Wyświetl ekran stanu zadania wysyłania.

Wybierz pozycję [Wysyłanie zadań].

Dla każdego zadania wyświetlana jest lista z zaakceptowaną godziną, miejscem docelowym i stanem.

## Wysyłanie z wymuszeniem pierwszeństwa

Oczekujące zadanie faksu może zostać przesłane z wymuszeniem pierwszeństwa.

**1** Naciśnij klawisz [Status/Job Cancel].

**2** Wybierz zadanie, które ma zostać przesłane z wymuszeniem pierwszeństwa.

**1** Wybierz pozycję [Wysyłanie zadań].

**2** Wybierz zadanie faksu, które ma zostać przesłane z wymuszeniem pierwszeństwa, a następnie wybierz [Najw. prior.] > [Wyślij].

Wybrane zadanie faksu zostanie wysłane z wymuszeniem pierwszeństwa, a pozostałe zadania zostaną przesunięte na dalsze pozycje kolejki przesyłania.



### NOTATKA

Jeśli zadanie faksu jest w trakcie realizacji, zadanie z wymuszonym pierwszeństwem zostanie wysłane po zakończeniu bieżącego zadania.

### Jeśli zadanie rozsyłania jest w trakcie realizacji...

Jeśli zadanie faksowania do wielu odbiorców (rozsyłania) jest w trakcie realizacji, zadanie z wymuszonym pierwszeństwem zostanie wysłane po zakończeniu transmisji do bieżącego odbiorcy. Po zakończeniu realizacji zadania z wymuszonym pierwszeństwem wznowiona zostanie transmisja do pozostałych odbiorców.

Jeśli jednak zadaniem z wymuszonym pierwszeństwem jest rozsyłanie, wtedy rozpocznie się ono dopiero po zakończeniu bieżącego zadania rozsyłania.

## Anulowanie transmisji do pamięci (podczas skanowania oryginałów)

### 1 Naciśnij klawisz [Stop].

Aby w trakcie transmisji do pamięci anulować skanowanie oryginałów, naciśnij klawisz [Stop] lub wybierz pozycję [Anuluj]. Skanowanie oryginałów zostanie przerwane, a oryginały zostaną wysunięte. Jeżeli oryginały pozostaną w module przetwarzania dokumentów, wyjmij je z tacy wydawania oryginałów.

## Anulowanie transmisji do pamięci (podczas komunikacji)

### NOTATKA

Nawet jeżeli transmisja została anulowana, istnieje możliwość, że strony zeskanowane przed operacją anulowania zostały wysłane do odbiorcy. Należy dowiedzieć się u odbiorcy, czy doszło do omyłkowego przesłania stron.

### 1 Naciśnij klawisz [Status/Job Cancel].

### 2 Anuluj transmisję.

- 1 Wybierz pozycję [Wysyłanie zadań].
- 2 Wybierz zadanie transmisji, które chcesz anulować, a następnie wybierz pozycję [Anuluj] > [OK].  
Anuluj transmisję.

### NOTATKA

W niektórych przypadkach transmisja może zostać wykonana nawet po naciśnięciu klawisza [Stop] lub wybraniu pozycji [Anuluj].

## Anulowanie transmisji (zrywanie komunikacji)

Opisana poniżej procedura służy do przerywania transmisji i zatrzymywania komunikacji.

### NOTATKA

Nawet jeżeli transmisja została anulowana, istnieje możliwość, że strony zeskanowane przed operacją anulowania zostały wysłane do odbiorcy. Należy dowiedzieć się u odbiorcy, czy doszło do omyłkowego przesłania stron.

**1 Naciśnij klawisz [Status/Job Cancel].**

**2 Przerwij komunikację.**

[Stan komunikacji faksu] > „FAKS” [Linia wył.]

### NOTATKA

Aby uzyskać informacje na temat anulowania transmisji bezpośredniej, transmisji opóźnionej lub transmisji w trybie odpytywania, przejdź do sekcji poświęconej tej funkcji.

Aby anulować transmisję bezpośrednią, patrz:

➔ Patrz *Podręcznik obsługi faksu (wjęz. angielskim)*.

Aby anulować transmisję opóźnioną lub wysłać faks przez transmisję natychmiastową, patrz:

➔ Patrz *Podręcznik obsługi faksu (wjęz. angielskim)*.

Aby anulować transmisję w trybie odpytywania, patrz:

➔ Patrz *Podręcznik obsługi faksu (wjęz. angielskim)*.



# Metody wprowadzania miejsca docelowego

## Wprowadzanie numeru faksu miejsca docelowego za pomocą klawiszy numerycznych

Poniżej opisano procedurę wprowadzania numeru faksu miejsca docelowego za pomocą klawiszy numerycznych.

### NOTATKA

Jeżeli dla ustawienia [**Nowa pozycja docelowa (FAKS)**] wybrano opcję [**Zabroń**], nie można bezpośrednio wprowadzać numeru faksu za pomocą klawiatury numerycznej.

Wybierz miejsce docelowe z książki adresowej lub za pomocą klawisza szybkiego dostępu.

➔ Patrz *Podręcznik obsługi faksu (wjęz. angielskim)*.



**1 Na ekranie Początek wybierz pozycję [Faks].**

**2 Wprowadź numer faksu odbiorcy.**

### NOTATKA

Można wprowadzić maks. 64 znaki.

Wprowadź numer za pomocą klawiatury numerycznej.

Klawisz	Opis
<b>Pauza</b>	Wybór tego klawisza powoduje dodanie trzysekundowej przerwy podczas wybierania numeru. Metody tej można użyć na przykład podczas wybierania numeru odbiorcy na linii zewnętrznej, aby wstawić pauzę przed ponownym wybraniem określonego numeru.
<b>Spacja</b>	Istnieje możliwość stosowania spacji o szerokości połówkowej przy wprowadzaniu numeru miejsca docelowego. Ułatwia to sprawdzenie poprawności wprowadzonego numeru miejsca docelowego.
< >	Przesunięcie kursora.
 ( <b>Cofacz</b> )	Aby poprawić numer faksu, na panelu dotykowym naciśnij klawisz  ( <b>Cofacz</b> ). Umożliwia to usuwanie kolejno po jednym znaku przed wprowadzeniem numeru faksu. Aby całkowicie usunąć numer, na klawiaturze numerycznej naciśnij klawisz [ <b>C</b> ] ( <b>Kasuj</b> ).
<b>Na widelkach</b>	Naciśnij klawisz [ <b>Na wid.</b> ], aby połączyć się z linią telefoniczną. Po wprowadzeniu numeru faksu urządzenie rozpoczyna wybieranie numeru odbiorcy. Po wybraniu tego klawisza można wprowadzić numer odbiorcy za pomocą klawiszy numerycznych. ➔ <i>Podręcznik obsługi faksu (wjęz. angielskim)</i>

### 3 Wybierz ustawienia transmisji.

Wybierz [**Szczegóły**].

Można skonfigurować komunikację z użyciem adresu pomocniczego, transmisję szyfrowaną, początkową prędkość transmisji i ECM.

Klawisz	Opis
<b>Adres pomocniczy</b>	Ustawienie umożliwia transmisję przy użyciu adresu pomocniczego. ➔ Patrz <i>Podręcznik obsługi faksu (wjęz. angielskim)</i> .
<b>Prędkość począt. transmisji</b>	Ustawienie umożliwia zmianę początkowej prędkości transmisji. Do wyboru są trzy prędkości: 9600 b/s, 14400 b/s i 33600 b/s.  <b>NOTATKA</b> Standardowo należy stosować ustawienie domyślne.
<b>ECM</b>	ECM jest określonym przez ITU-T (Międzynarodowy Związek Telekomunikacyjny) trybem komunikacji, w którym po wystąpieniu błędu dane są przesyłane ponownie. Faksy obsługujące tryb ECM sprawdzają podczas komunikacji transmisję pod kątem błędów, co pozwala uniknąć zniekształceń obrazu wskutek zakłóceń na linii lub innych powodów.
<b>Transmisja szyfrowana</b>	Ustawienie umożliwia stosowanie szyfrowanej transmisji danych. Więcej informacji na temat metody konfiguracji transmisji szyfrowanej można znaleźć w następującym rozdziale. ➔ <i>Podręcznik obsługi faksu (wjęz. angielskim)</i>



#### NOTATKA

Jeżeli wyświetlana jest pozycja [**Dodaj do książki adresowej**], można zarejestrować wprowadzone treści w książce adresowej.

### 4 Naciśnij przycisk [OK].

Wprowadzanie miejsca docelowego jest zakończone.

### 5 Wybierz [+].

Miejsce docelowe zostanie dodane do listy miejsc docelowych.



#### NOTATKA

Jeśli dla ustawienia [**Spr. wpisu dla now.m doc.**] wybrano opcję [**Wł.**], wyświetlony zostanie ekran potwierdzenia dla wprowadzonego numeru FAKSU. Należy ponownie wprowadzić ten sam numer faksu i nacisnąć klawisz [**OK**].

➔ *Podręcznik obsługi urządzenia*

Wybrać pozycję [**Wpis nr FAKSU**], aby wprowadzić następny numer faksu.

➔ Patrz *Podręcznik obsługi faksu (wjęz. angielskim)*.

Jeżeli dla ustawienia [**Rozsyłanie**] wybrano opcję [**Zabroń**], nie można wprowadzać wielu miejsc docelowych.

➔ *Podręcznik obsługi urządzenia*

W ramach jednego zadania oprócz faksu można wysłać wiadomość e-mail lub folder (transmisja SMB/FTP).

➔ *Podręcznik obsługi urządzenia*

## Wybieranie z książki adresowej

Wybierz miejsce docelowe zarejestrowane w książce adresowej.



### NOTATKA

Aby uzyskać więcej informacji na temat zapisywania miejsc docelowych w książce adresowej, patrz:

➔ *Podręcznik obsługi faksu (wjęz. angielskim)*

## 1 Na ekranie miejsca docelowego wysyłania wybierz pozycję [Książka adresowa] (📖).



### NOTATKA

Aby znaleźć szczegółowe informacje na temat zewnętrznej książki adresowej, patrz:

➔ *Embedded Web Server RX User Guide*

## 2 Wybierz miejsce docelowe.

Zaznacz pole wyboru, aby wybrać z listy pożądane miejsce docelowe. Wybrane miejsca docelowe są oznaczone zaznaczonymi polami wyboru. Aby korzystać z książki adresowej na serwerze LDAP, wybierz pozycje [**Wybór**] > [**Ks. adresowa**] > [**Zewn. ks. adresowa**].

Aby zmienić kolejność wyświetlania miejsc docelowych, wybierz pozycję [**Nazwa**] albo [**Nr**].



### NOTATKA

- Aby usunąć zaznaczenie, wybierz ponownie pole wyboru, co spowoduje usunięcie znacznika wyboru.
- Jeżeli dla ustawienia [**Rosyłanie**] wybrano opcję [**Zabroń**], nie można wybrać wielu miejsc docelowych. Nie można też wybierać grup, w których zarejestrowano wiele miejsc docelowych.

## Wyszukiwanie miejsc docelowych

Jeżeli miejsce docelowe jest zarejestrowane w książce adresowej, można je wyszukać. Zaawansowane wyszukiwanie odbywa się według rodzaju lub pierwszej litery.

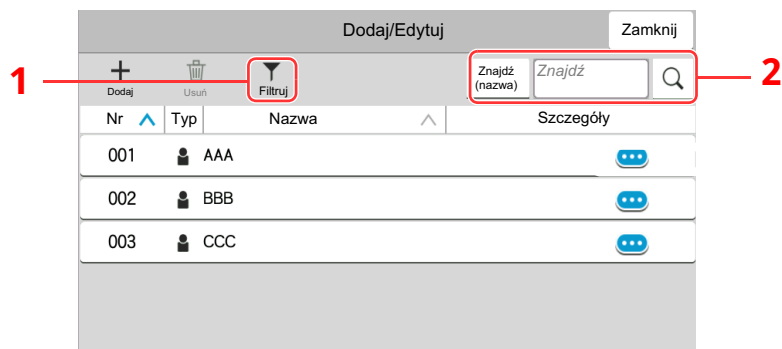

Używane klawisze	Rodzaj wyszukiwania	Obiekty wyszukiwane
1	Filtruj	Zaawansowane wyszukiwanie wg rodzaju zapisanego odbiorcy (E-mail, Faks, Folder lub Grupa). Tę funkcję można skonfigurować tak, aby po wyświetleniu książki adresowej były wybierane rodzaje miejsc docelowych. Aby uzyskać więcej informacji: ➔ <i>Podręcznik obsługi urządzenia</i>
2	Znajdź (nr) Znajdź (nazwa)	Szukaj wg zapisanego numeru adresu lub nazwy. Wybierz pozycję <b>[Znajdź (nr)]</b> lub <b>[Znajdź (nazwa)]</b> , aby przełączyć między <b>[Znajdź (nr)]</b> i <b>[Znajdź (nazwa)]</b> .

### 3 Zaakceptuj miejsce docelowe > [OK]

Miejsca docelowe można później zmienić.

➔ Patrz *Podręcznik obsługi faksu (wjęz. angielskim)*.



#### NOTATKA

- Aby usunąć miejsce docelowe, wybierz pozycję [✓] > [🗑️] (ikona usuwania) dla miejsca docelowego, które ma być usunięte > [Usuń].
- Można ustawić domyślną kolejność sortowania adresów w książce adresowej.

➔ *Podręcznik obsługi urządzenia*

## Wybieranie za pomocą klawisza szybkiego dostępu

Na ekranie wysyłania naciśnij klawisze szybkiego dostępu odpowiadające zarejestrowanym miejscom docelowym.

### NOTATKA

Jeżeli klawisz szybkiego dostępu żadanego miejsca docelowego nie jest widoczny na panelu dotykowym, wybierz pozycję [↕] lub [↕], aby wyświetlić wszystkie klawisze szybkiego dostępu. Przy tej procedurze zakłada się, że klawisze szybkiego dostępu zostały zarejestrowane.

Aby znaleźć więcej informacji na temat dodawania klawiszy szybkiego dostępu, patrz:

➔ *Podręcznik obsługi faksu (wjęz. angielskim)*



\* Klawisz [No.] ma tę samą funkcję co pozycja [Znajdź (nr)] wyświetlana na panelu dotykowym. Można go używać do bezpośredniego wprowadzania numeru za pomocą klawiatury numerycznej, np. określając adres transmisji za pomocą numeru klawisza szybkiego dostępu lub przywołując zapisany program za pomocą numeru programu. Więcej informacji o numerach klawisza szybkiego dostępu patrz:

➔ [Wybieranie za pomocą funkcji Znajdź \(nr\) \(strona 3-11\)](#)

## Wybieranie za pomocą funkcji Znajdź (nr)

Można uzyskać dostęp do miejsca docelowego, określając 3-cyfrowy (001 do 100) numer klawisza szybkiego dostępu.

Na ekranie miejsca docelowego wysyłania wybierz pozycję [Znajdź (nr)], aby wyświetlić ekran wprowadzania numeru. Wybierz pole wprowadzania i użyj klawiatury numerycznej, aby wprowadzić numer szybkiego wybierania.

### NOTATKA

Jeżeli wprowadzono jedno- lub dwucyfrowy numer klawisza szybkiego wybierania, należy nacisnąć przycisk [OK].

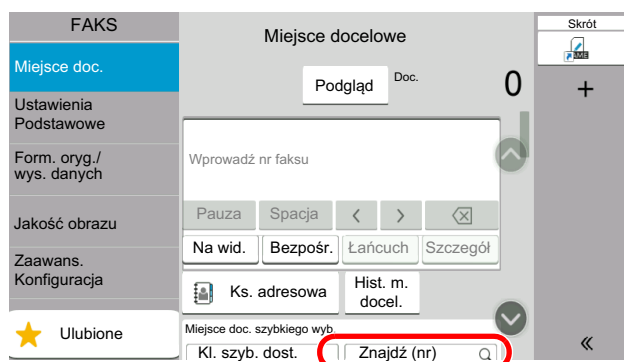





## Wybór z historii miejsc docelowych

Podczas wysyłania dokumentu z tego urządzenia adres jest zapisywany w historii. Potem można wybierać takie adresy z historii miejsc docelowych.

### 1 Na podstawowym ekranie wysyłania wybierz [Historia miejsc doc.].

### 2 Wybierz miejsce docelowe.

Z wyświetlonej listy wybierz żądany adres.

Zaakc. czas	Typ	Miejsce docelowe	Nazwa użyt.	Stan/wynik
11/04 07:26	 AAA	 Ukończono. 		
11/04 07:27	 BBB	 Ukończono. 		

Wybierz pozycję , aby wyświetlić szczegółowe informacje o miejscu docelowym.

### 3 Naciśnij przycisk [OK].

## Sprawdzanie i edytowanie miejsc docelowych

Sprawdź wybrane miejsce docelowe i edytuj je.



### 1 Wyświetl ekran.

Określ miejsce docelowe.

➔ [Metody wprowadzania miejsca docelowego \(strona 3-7\)](#)

### 2 Sprawdź miejsce docelowe i edytuj je.

Wybierz pozycję , aby wyświetlić listę miejsc docelowych.

- Wybierz pozycję  (ikona informacji), aby sprawdzić miejsce docelowe.
- Wybierz pozycję  (ikona edycji), aby edytować miejsce docelowe.
- Wybierz pozycję  (ikona usuwania), aby usunąć miejsce docelowe z listy.



#### NOTATKA

- Jeśli dla ustawienia [Spr. wpisu dla now.m doc.] wybrano opcję [Wł.], zostanie wyświetlony ekran potwierdzenia. Wprowadź ten sam numer faksu i adres pomocniczy, a następnie naciśnij przycisk [OK].

➔ *Podręcznik obsługi urządzenia*

- W przypadku wybrania opcji [Wł.] dla ustawienia [Sprawdź miejsce docelowe przed wysłaniem] po naciśnięciu klawisza [Start] pojawi się ekran potwierdzenia.

➔ *Podręcznik obsługi urządzenia*

## Rozsyłanie

Funkcja umożliwia przesyłanie tych samych oryginałów do wielu różnych miejsc docelowych w trakcie jednej operacji. Urządzenie przechowuje (zapamiętuje) tymczasowo w pamięci oryginały przeznaczone do przesłania i automatycznie powtarza wybieranie numeru i transmisję do wybranych miejsc docelowych.

### NOTATKA

Korzystając z grupy jako odbiorcy, można przesłać oryginały do 100 miejsc docelowych w trakcie jednej operacji.

Funkcji tej można używać w połączeniu z komunikacją z użyciem adresu pomocniczego i transmisją opóźnioną.

Gdy wybrano transmisję bezpośrednią, w czasie transmisji przekształca się ona w transmisję z pamięci.

Jeżeli dla ustawienia [**Rozsyłanie**] wybrano opcję [**Zabroń**], nie można używać transmisji typu rozsyłanie.

➔ *Podręcznik obsługi urządzenia*

## Wysyłanie faksów za pomocą adresu FAKSU

- 1 Na ekranie **Początek** wybierz pozycję [**Faks**].
- 2 Określ miejsce docelowe.

### Wprowadzenie numeru faksu

#### NOTATKA

Jeżeli dla ustawienia [**Nowa pozycja docelowa (FAKS)**] wybrano opcję [**Zabroń**], nie można bezpośrednio wprowadzać numeru faksu za pomocą klawiatury numerycznej. Wybierz miejsce docelowe z książki adresowej lub za pomocą klawisza szybkiego dostępu.

➔ *Patrz Podręcznik obsługi faksu (wjęz. angielskim).*

- 1 Wprowadź numer faksu systemu odbiorcy, a następnie naciśnij klawisz [**Enter**].

#### NOTATKA

- Można wprowadzić maks. 64 znaki.  
Wprowadź numer za pomocą klawiatury numerycznej.
- Jeśli dla ustawienia [**Spr. wpisu dla now.m doc.**] wybrano opcję [**Wł.**], wyświetlony zostanie ekran potwierdzenia dla wprowadzonego numeru FAKSU. Należy ponownie wprowadzić ten sam numer faksu i nacisnąć klawisz [**OK**].

➔ *Patrz Podręcznik obsługi faksu (wjęz. angielskim).*

- 2 Wybierz [+], aby dodać miejsce docelowe.
- 3 Wprowadź wszystkie adresy, powtarzając kroki 1 i 2.

## Wybór miejsca docelowego z książki adresowej

- 1 Wybierz pozycję [**Ks. adresowa**] ().
- 2 Zaznacz pola wyboru obok wszystkich żądanych miejsc docelowych i naciśnij przycisk [**OK**].



### NOTATKA

Szczegółowe informacje na temat książki adresowej znaleźć można w:

➔ [Wybieranie z książki adresowej \(strona 3-9\)](#)

## Wybór miejsca docelowego za pomocą klawisza szybkiego dostępu

Wybierz zarejestrowany klawisz szybkiego dostępu.



### NOTATKA

Szczegółowe informacje na temat klawisza szybkiego dostępu znaleźć można w:

➔ [Wybieranie za pomocą klawisza szybkiego dostępu \(strona 3-11\)](#)



# Logowanie/wylogowanie

## Logowanie przy włączonym administrowaniu użytkownikami

Jeżeli włączone jest administrowanie użytkownikami, należy wprowadzić identyfikator i hasło użytkownika, aby skorzystać z urządzenia.

### Normalne logowanie

#### 1 Wprowadź nazwę logowania użytkownika i hasło logowania, aby się zalogować.

Jeżeli ten ekran zostanie wyświetlony w czasie wykonywania czynności, wprowadź nazwę logowania i hasło logowania.

The screenshot shows a login interface with the following elements and annotations:

- 1**: Points to the 'Zaloguj się' dropdown menu, which is currently set to 'Lokalny'.
- 2**: Points to the 'Nazwa logowania' text input field containing '3500'.
- 3**: Points to the 'Hasło' text input field containing '\*\*\*\*'.
- 4**: Points to the 'Inne logowanie' button.
- 5**: Points to the 'Wi-Fi Direct' button.
- 6**: Points to the 'Test licznika' button.

Other visible elements include 'Anuluj', 'Log. za pom. kl.', 'Wprowadź nazwę logowania i hasło.', and a 'Logow.' button with a return key icon.

- 1 Jeżeli wybraną metodą uwierzytelniania użytkownika jest [**Uwierzytelnianie sieciowe**], wyświetlane są miejsca docelowe uwierzytelniania i jako miejsce docelowe uwierzytelniania można wskazać opcję [**Lokalny**] albo [**Sieć**].
- 2 Wprowadź nazwę logowania użytkownika.
- 3 Wprowadź hasło logowania.
  - ➔ [Metoda wprowadzania znaków \(strona 7-2\)](#)
- 4 Wybierz jedną z metod logowania: [**Proste logow.**], [**Logowanie przy użyciu PIN**] i [**Logow. kartą ID**].
  - ➔ *Podręcznik obsługi urządzenia*
- 5 Sprawdź otoczenie Wi-Fi Direct.
- 6 Sprawdź liczbę wydrukowanych lub zeskanowanych stron. Informacje te są wyświetlane, jeżeli włączono rozliczanie zadań.

#### 2 Wybierz [**Logow.**].

## Logowanie uproszczone



Jeżeli ten ekran zostanie wyświetlony w czasie wykonywania czynności, wybierz użytkownika i zaloguj się.



### NOTATKA

Jeżeli konieczne będzie wpisanie hasła użytkownika, pojawi się odpowiedni ekran.

➔ *Podręcznik obsługi urządzenia*

## Wylogowanie

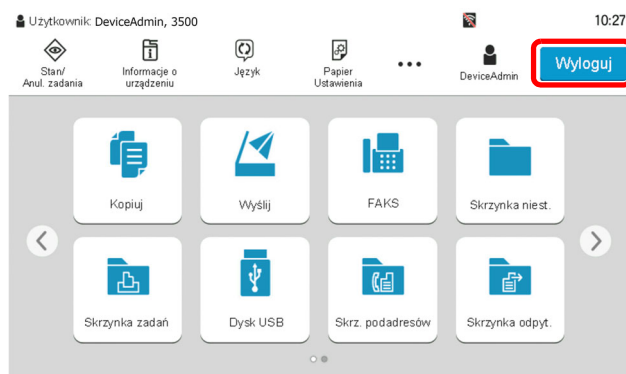

Aby wylogować się z urządzenia, naciśnij klawisz [**Wyloguj**] w celu wyświetlenia ekranu wprowadzania nazwy logowania i hasła logowania.

## Logowanie przy włączonym rozliczaniu zadań

Jeżeli włączone jest rozliczanie zadań, należy wprowadzić identyfikator konta, aby skorzystać z urządzenia.

### Logowanie

- 1 Na ekranie wprowadzania identyfikatora konta wprowadź ID konta za pomocą klawiszy numerycznych i naciśnij [**Logowanie**].



#### NOTATKA

- W razie wprowadzenia błędnego znaku należy nacisnąć klawisz [C] (Kasuj) i ponownie wprowadzić identyfikator konta.
- Jeżeli wprowadzony numer ID konta nie pasuje do zarejestrowanych ID, rozlegnie się sygnał ostrzegawczy i logowanie zakończy się niepowodzeniem. Należy wprowadzić poprawny identyfikator konta.
- Wybierając pozycję [**Test licznika**], możesz zapoznać się z liczbą stron wydrukowanych oraz liczbą stron zeskanowanych.

#### Gdy pojawia się ekran wprowadzania nazwy logowania i hasła

Jeżeli administracja logowaniem użytkownika jest włączona, pojawi się ekran wprowadzania nazwy logowania i hasła. Wprowadź nazwę logowania użytkownika i hasło logowania, aby się zalogować. Jeżeli użytkownik zarejestrował wcześniej informację o swoim koncie, wpis numeru ID konta zostanie pominięty.

➔ *Podręcznik obsługi urządzenia*

- 2 Wykonaj pozostałe kroki.

### Wylogowanie

Gdy działania zostaną zakończone, naciśnij klawisz [**Wyloguj**] w celu powrotu do ekranu wprowadzania ID konta.

# 4 Odbiór faksów

W tym rozdziale opisano następujące tematy:

Odbiór faksów .....	4-2
Metoda odbioru .....	4-2
Konfigurowanie metody odbioru .....	4-2
Automatyczny odbiór .....	4-3
Przepływ automatycznego odbioru .....	4-3
Anulowanie transmisji (zrywanie komunikacji) .....	4-4
Odbiór ręczny .....	4-5
Przepływ ręcznego odbioru .....	4-5
Funkcje odbioru faksów .....	4-6
Rodzaj nośnika wydruku .....	4-7
Źród. papieru tylko dla faksu .....	4-8
Data/godzina odbioru .....	4-8
Druk dwustronny .....	4-8
Druk 2 w 1 .....	4-9
Druk. ciągłe .....	4-9

# Odbiór faksów

W przypadku użytkowania tego urządzenia jako faksu, który nie odbiera połączeń telefonicznych, należy skonfigurować urządzenie do automatycznego odbioru. Podczas odbierania faksów nie trzeba wykonywać specjalnych czynności.

## Metoda odbioru

Poniżej wymieniono metody odbierania faksów w urządzeniu.

- Auto (Normalny)
- Auto (faks/tel) (patrz [5-2](#)).
- Auto (sekretarka) (patrz [5-4](#)).
- Ręczny (Patrz [4-5](#)).

## Konfigurowanie metody odbioru

### 1 Wyświetl ekran.

Klawisz [**Początek**] > [...] > [**Menu systemu**] > [**Ustawienia funkcji**] > [**Faks**] > [**Odbiór faksów**] > „Inne” [**Ustawienie odbioru**]

### 2 Wybierz metodę odbioru.

Wybierz metodę odbioru.

W przypadku odbioru automatycznego wybierz pozycję [**Auto(Normalny)**].

# Automatyczny odbiór

## Przebieg automatycznego odbioru

### 1 Rozpocznie się odbiór.



Po nadejściu faksu zacznie migać wskaźnik **[Dane]** i automatycznie rozpocznie się odbiór faksu.



#### NOTATKA

Gdy do urządzenia podłączony jest telefon (produkt dostępny w sprzedaży), odbiór rozpoczyna się po dzwonku telefonu.

Liczbę dzwonek można zmienić.

➔ Patrz *Podręcznik obsługi faksu (wjęz. angielskim)*.

### Odbiór do pamięci

Jeżeli urządzenie nie może drukować faksu z powodu braku lub zacięcia papieru, to tymczasowo zapisuje nadesłane oryginały do pamięci na obrazy. Drukowanie rozpocznie się, gdy tylko będzie to możliwe.

Możliwa do zapisania liczba stron zależy od rodzaju stron. Z reguły zapisanych może zostać około 256 lub więcej stron formatu A4 w normalnej rozdzielczości.

Podczas odbioru do pamięci na ekranie Stan, w obszarze Drukowanie zadań wyświetlane są zadania wydruku odebranych faksów. Aby wydrukować odebrane oryginały, włóż papier do szuflady lub wyjmij zacięty papier.

Informacje na temat ekranu stanu znaleźć można w:

➔ *Podręcznik obsługi urządzenia*

### 2 Wydruk odebranych faksów

Odebrane fakсы są drukowane na tacę wewnętrzną, drukiem do dołu.

## Anulowanie transmisji (zrywanie komunikacji)

Wykonaj poniższą procedurę, aby anulować odbieranie faksów przez odłączenie urządzenia od linii telefonicznej podczas komunikacji.



### NOTATKA

Jeśli podczas odbierania faksu komunikacja zostanie przerwana, drukowana jest zawartość zadania odebranego do momentu rozłączenia.

- 1 Naciśnij klawisz [Status/Job Cancel].**
- 2 Przerwij komunikację.**  
[Stan komunikacji faksu] > „Faks” [Linia wył.]  
Po przerwaniu komunikacji odbiór zostaje zatrzymany.

## Odbiór ręczny

Metoda ta umożliwia odbieranie faksów przez wybranie pozycji [**Odbiór ręcz.**] po potwierdzeniu połączenia linii telefonicznej z systemem wysyłającym.

 **NOTATKA**  
Aby korzystać z metody odbioru ręcznego, należy zmienić tryb odbioru na odbiór ręczny. Aby znaleźć więcej informacji na temat zmiany trybu na ręczny, patrz:

➔ *Podręcznik obsługi faksu (wjęz. angielskim)*

Podłączenie aparatu telefonicznego (produkt dostępny w sprzedaży) do urządzenia umożliwia rozmowę z nadawcą przed odebraniem od niego oryginałów.

➔ [Odbiór ręczny \(strona 5-7\)](#)

## Przebieg ręcznego odbioru

- 1 Urządzenie otrzymuje połączenie.**  
Po nadejściu połączenia urządzenie dzwoni.
- 2 Wyświetl ekran.**  
Klawisz [**Status/Job Cancel**] > [**Stan komunikacji faksu**]
- 3 Wybierz pozycję [**Odbiór ręcz.**].**  
Rozpocznie się odbiór.



## Funkcje odbioru faksów

Istnieje możliwość dostosowania ustawień metody odbioru i drukowania faksu.

Czynność	Strona
Ograniczenie rodzaju używanego papieru	Rodzaj nośnika wydruku ► strona 4-7
Ograniczenie rodzaju używanej kasety	Źród. papieru tylko dla faksu ► strona 4-8
Drukowanie daty i godziny odbioru oraz innych informacji	Data/godzina odbioru ► strona 4-8
Drukowanie odebranych faksów po obu stronach papieru	Druk dwustronny ► strona 4-8
Odbieranie dwustronnego faksu na jednej stronie	Druk 2 w 1 ► strona 4-9
Drukowanie odebranych faksów w partii	Druk. ciągle ► strona 4-9
Przesyłanie odebranych faksów do innego urządzenia lub do komputera	Patrz <i>Podręcznik obsługi faksu (wjęz. angielskim)</i> .
Zapisywanie odebranych faksów w urządzeniu bez drukowania	Patrz <i>Podręcznik obsługi faksu (wjęz. angielskim)</i> .
Rozpoczynanie odbioru faksu przez kontrolę nad urządzeniem odbiorcy	Patrz <i>Podręcznik obsługi faksu (wjęz. angielskim)</i> .
Bezpiecznie przesyłanie zaszyfrowanego oryginału	Patrz <i>Podręcznik obsługi faksu (wjęz. angielskim)</i> .

# Rodzaj nośnika wydruku

Wybierz rodzaj papieru używany do drukowania odbieranego faksu.

<b>Obsługiwane rodzaje papieru</b>	Wszystkie rodzaje, zwykły, szorstki, kalka etykiety, makulaturowy, czerpany, tektura, kolorowy, koperta, gruby, powlekany, wysoka jakość, niestandardowy 1-8
------------------------------------	--

Aby uzyskać więcej informacji na temat konfiguracji ustawień, patrz:

➔ *Podręcznik obsługi faksu (wjęz. angielskim)*



## NOTATKA

Jeżeli ustawiona jest opcja Źród. papieru tylko dla faksu, papier jest podawany z kasety ustawionej jako źródło papieru tylko dla faksu.

➔ [Źród. papieru tylko dla faksu \(strona 4-8\)](#)

## Ustawianie kasety do wydruku odebranych faksów

Określenie rodzaju nośnika powoduje, że fakсы będą drukowane przy użyciu odpowiednich kaset.

### 1 Wyświetl ekran.

Klawisz [**Początek**] > [...] > [**Menu systemu**] > [**Ustawienia urządzenia**] > [**Podawanie papieru**] > [**Ustawienia kasety 1-5<sup>\*1</sup>**] lub [**Ustaw. tacy uniwers.**]

Wybierz kasetę, której chcesz użyć do odbioru faksów.

\*1 Wyświetlane numery kaset różnią się w zależności od stanu instalacji opcjonalnego podajnika papieru.

### 2 Wybierz rozmiar papieru.

Aby uzyskać informacje o ustawieniu rozmiaru papieru:

➔ *Podręcznik obsługi urządzenia*

### 3 Wybierz typ papieru.

Skonfiguruj ustawienia papieru do odbioru faksów.

➔ Patrz *Podręcznik obsługi faksu (wjęz. angielskim)*.

[**Typ nośnika**] > Wybierz rodzaj papieru. > [**OK**]

## Źród. papieru tylko dla faksu

Możliwe jest ustawianie kaset papieru używanych wyłącznie dla faksu.

<b>Dostępne źródło papieru</b>	Kasety od 1 do 5
--------------------------------	------------------



### NOTATKA

Nie można wybrać poniższych kaset.

- Ustawienie Rozmiar papieru jest ustawione na opcję inną niż Automatyczne.
- Ustawienie Typ nośnika jest ustawione na Zadrukowany, Dziurkowany lub Z nagłówkiem.

W przypadku raportów związanych z FAKSEM papier jest podawany z kasety ustawionej jako źródło papieru tylko dla faksu.

Aby uzyskać więcej informacji na temat konfiguracji ustawień, patrz:

➔ *Podręcznik obsługi faksu (wjęz. angielskim)*

## Data/godzina odbioru

Podczas drukowania odebranego faksu funkcja Data/godzina odbioru umożliwia dodanie u góry każdej strony informacji o dacie/godzinie odbioru, informacji o nadawcy oraz liczby stron. Jest to przydatne w przypadku potwierdzania czasu odbioru faksu przesłanego z innej strefy czasowej.



### NOTATKA

Gdy odebrane dane są przekazywane dalej po odczytaniu ich z pamięci, data i godzina odbioru nie zostają dodane do przekazywanych danych.

Gdy odebrane dane drukowane są na wielu stronach, data i godzina odbioru drukowane są wyłącznie na pierwszej stronie. Nie są drukowane na stronach kolejnych.

<b>Wł.</b>	Drukuj datę/godzinę odbioru.
<b>Wył.</b>	Nie drukuj daty/godziny odbioru.

Aby uzyskać więcej informacji na temat konfiguracji ustawień, patrz:

➔ *Podręcznik obsługi faksu (wjęz. angielskim)*

## Druk dwustronny

Jeżeli odbierane strony z danymi mają taką samą szerokość, można dokonywać wydruku na obu stronach papieru o takiej samej szerokości co dane.

<b>Wł.</b>	Drukuj obustronnie.
<b>Wył.</b>	Nie drukuj obustronnie.

Aby uzyskać więcej informacji na temat konfiguracji ustawień, patrz:

➔ *Podręcznik obsługi faksu (wjęz. angielskim)*

## Druk 2 w 1

W przypadku otrzymania wielostronicowego oryginału w formacie Statement lub A5 funkcja ta umożliwia drukowanie dwóch stron oryginału na raz na jednym arkuszu papieru w formacie Letter lub A4. Jeżeli wybrane zostaną jednocześnie odbiór 2 w 1 i drukowanie dwustronne, funkcja odbioru 2 w 1 zostanie wyłączona.

<b>Wł.</b>	Drukuj 2 w 1.
<b>Wył.</b>	Nie drukuj 2 w 1.

Aby uzyskać więcej informacji na temat konfiguracji ustawień, patrz:

➔ *Podręcznik obsługi faksu (wjęz. angielskim)*

## Druk. ciągłe

Po otrzymaniu wielostronicowego faksu strony są drukowane w ciągu po otrzymaniu wszystkich.

<b>Wł.</b>	Drukuj partię po odebraniu wszystkich stron.
<b>Wył.</b>	Drukuj każdą stronę po odebraniu.

Aby uzyskać więcej informacji na temat konfiguracji ustawień, patrz:

➔ *Podręcznik obsługi faksu (wjęz. angielskim)*

# 5 Korzystanie z przydatnych funkcji faksu

W tym rozdziale opisano następujące tematy:

Korzystanie z podłączonego aparatu telefonicznego .....	5-2
Automatyczne włączanie faksu lub telefonu .....	5-2
Automatyczne włączanie faksu lub automatycznej sekretarki .....	5-4
Wysyłanie ręczne .....	5-6
Odbiór ręczny .....	5-7
Funkcja zdalnego przełączania .....	5-8

## Korzystanie z podłączonego aparatu telefonicznego

Istnieje możliwość podłączenia do urządzenia aparatu telefonicznego (produkt dostępny w sprzedaży) i korzystania z wielu funkcji tego połączenia.

### Automatyczne włączanie faksu lub telefonu

Ta metoda odbioru jest bardzo wygodna w przypadku używania telefonu i faksu na jednej linii telefonicznej. Po wysłaniu oryginałów urządzenie automatycznie je odbiera, a w przypadku przychodzącej rozmowy telefonicznej urządzenie dzwoni, sygnalizując użytkownikowi możliwość odebrania połączenia.



#### WAŻNE

**Korzystanie z funkcji automatycznego włączania faksu lub telefonu wymaga podłączenia do urządzenia aparatu telefonicznego (produkt dostępny w sprzedaży).**

**Po wyemitowaniu przez telefon ustalonej liczby sygnałów dźwiękowych drugi uczestnik komunikacji musi ponieść koszty połączenia telefonicznego, nawet jeżeli adresat nie odbiera.**

#### Przebieg odbioru

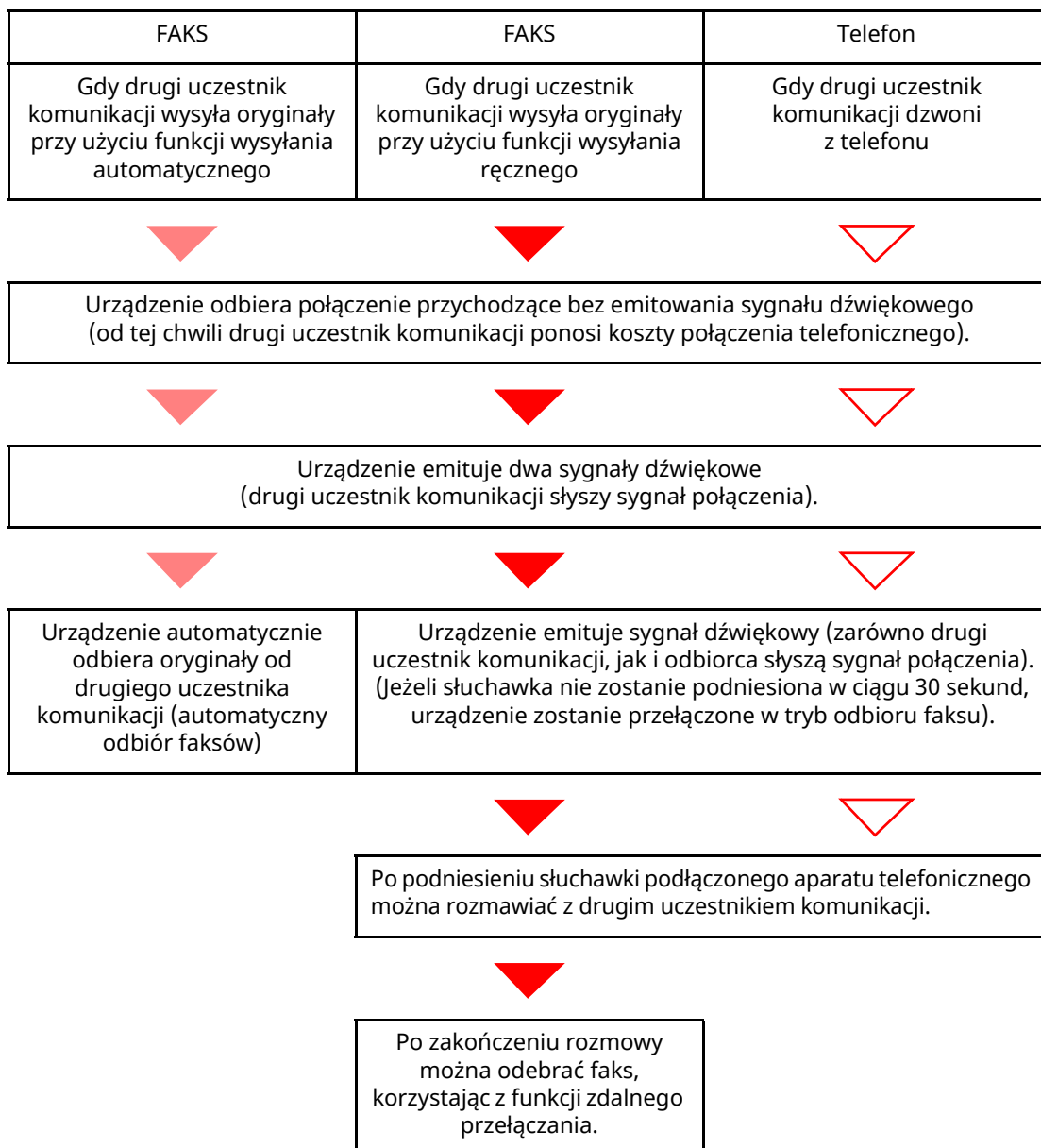



#### NOTATKA

Po zakończeniu rozmowy można także odebrać faks, korzystając z funkcji zdalnego przełączania.

➔ [Funkcja zdalnego przełączania \(strona 5-8\)](#)

#### Przygotowanie:

Wybierz pozycję [**Auto (faks/telefon)**].

➔ Patrz *Podręcznik obsługi faksu (wjęz. angielskim)*.

## 1 Telefon dzwoni.



Podłączony telefon dzwoni.



#### NOTATKA

Liczbę dzwonek można zmienić.

➔ Patrz *Podręcznik obsługi faksu (wjęz. angielskim)*.

## 2 Odbierz połączenie.

### W przypadku połączenia wykonywanego za pomocą telefonu

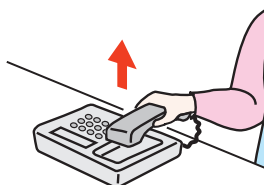

- 1 Urządzenie dzwoni, sygnalizując użytkownikowi możliwość odebrania połączenia. Podnieś słuchawkę telefonu w ciągu 30 sekund.



#### NOTATKA

Jeżeli słuchawka nie zostanie podniesiona w ciągu 30 sekund, urządzenie zostanie przełączone w tryb odbioru faksu.

- 2 Porozmawiaj z osobą dzwoniącą.



#### NOTATKA

Po zakończeniu rozmowy można także odebrać faks, korzystając z funkcji zdalnego przełączania.

➔ [Funkcja zdalnego przełączania \(strona 5-8\)](#)

### W przypadku połączenia wykonywanego za pomocą faksu

Urządzenie rozpocznie odbiór oryginałów.

## Automatyczne włączanie faksu lub automatycznej sekretarki

Ta metoda odbioru jest bardzo wygodna w przypadku używania zarówno automatycznej sekretarki, jak i faksu. W przypadku wysłania oryginałów faksem urządzenie automatycznie je odbierze, natomiast w przypadku przychodzącej rozmowy telefonicznej urządzenie wykonuje funkcje podłączonej automatycznej sekretarki. Dzięki temu, gdy odbiorca jest nieobecny, osoba dzwoniąca może zostawić wiadomość na automatycznej sekretarce.

### ✓ WAŻNE

**Jeżeli podczas korzystania z funkcji automatycznego włączania faksu lub automatycznej sekretarki w ciągu pierwszej minuty od odebrania połączenia wystąpi okres ciszy trwającej nieprzerwanie przez co najmniej 30 sekund, zadziała funkcja wykrywania ciszy i urządzenie przełączy się w tryb odbioru faksu.**

### 💡 NOTATKA

Do korzystania z funkcji automatycznego włączania faksu lub automatycznej sekretarki konieczne jest podłączenie do urządzenia aparatu telefonicznego wyposażonego w automatyczną sekretarkę (produkt dostępny w sprzedaży).

Szczegółowe instrukcje, dotyczące na przykład odpowiadania na wiadomości, można znaleźć w instrukcji obsługi automatycznej sekretarki.

Ustaw liczbę dzwonek emitowanych przez urządzenie, która powinna być większa niż liczba dzwonek emitowanych przez automatyczną sekretarkę.

➔ Patrz *Podręcznik obsługi faksu (wjęz. angielskim)*.

### Przeływ odbioru

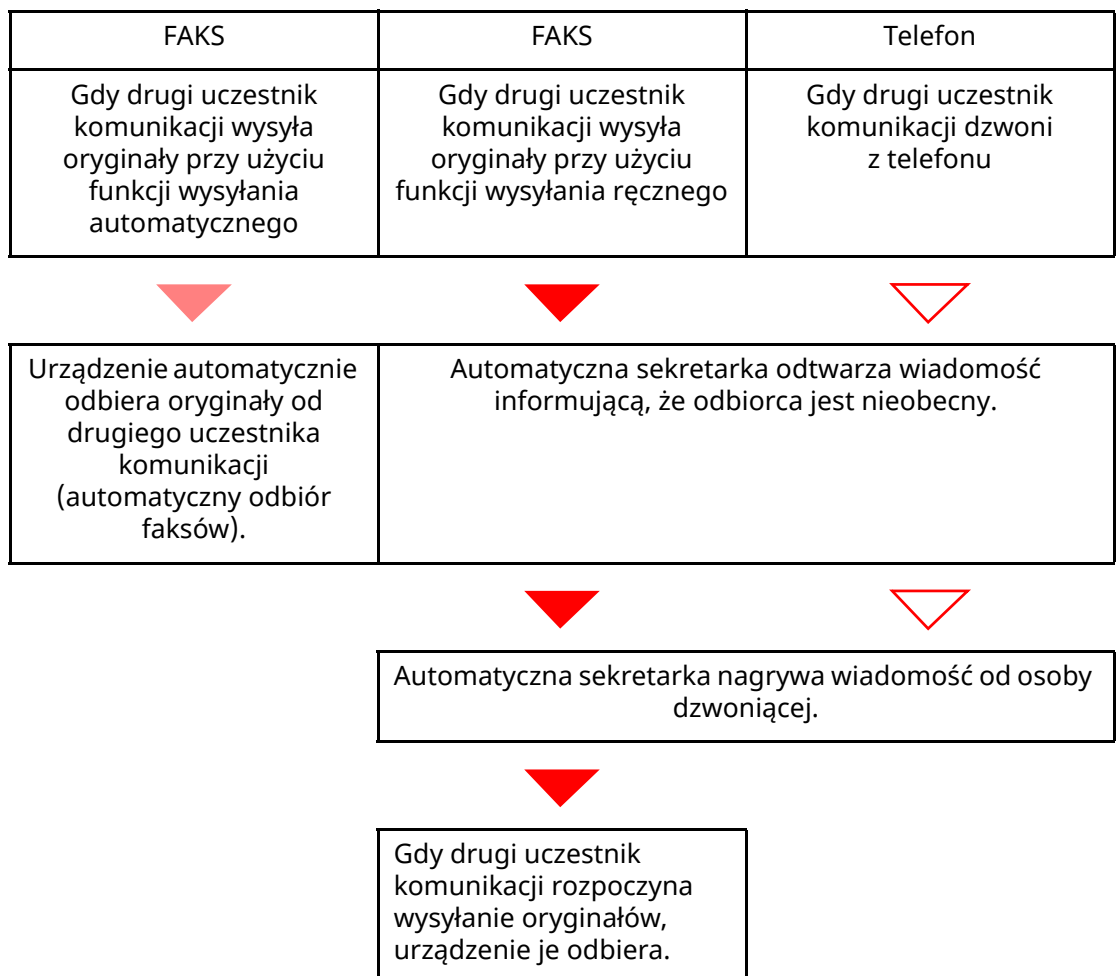



**Przygotowanie:**

Wybierz pozycję [**Auto(TAD)**].

➔ Patrz *Podręcznik obsługi faksu (wjęz. angielskim)*.

## 1 Telefon dzwoni.



Podłączony aparat telefoniczny emituje sygnał dźwiękowy ustaloną liczbę razy.



**NOTATKA**

W przypadku podniesienia słuchawki gdy telefon nadal dzwoni, urządzenie zostaje przełączone do stanu takiego samego jak odbiór ręczny

➔ [Odbiór ręczny \(strona 5-7\)](#)

## 2 Automatyczna sekretarka odbiera połączenie.

**Gdy połączenie jest wykonywane z telefonu, ale odbiorca jest nieobecny**

Automatyczna sekretarka odtwarza komunikat i rozpoczyna nagrywanie wiadomości nadawcy.



**NOTATKA**

Jeżeli cisza podczas nagrywania trwa dłużej niż 30 sekund, urządzenie zostanie przełączone w tryb odbioru faksu.

**W przypadku połączenia wykonywanego za pomocą faksu**

Urządzenie rozpocznie odbiór oryginałów.

## Wysyłanie ręczne

Użyj tej metody do przesłania oryginałów w przypadku, gdy chcesz odbyć rozmowę z odbiorcą lub gdy system odbiorcy musi przełączyć się w tryb faksowania.

- 1 Umieść oryginały.**
- 2 Wybierz numer miejsca docelowego.**

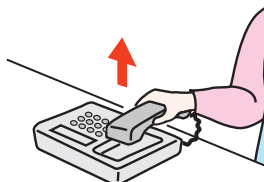

Podnieś słuchawkę i wybierz numer systemu odbiorcy.

- 3 Sprawdź, czy linia telefoniczna została połączona z faksem systemu odbiorcy.**

Jeżeli miejscem docelowym jest faks, słyszalny będzie długi, wysoki sygnał dźwiękowy. Jeżeli połączenie zostanie odebrane, możesz porozmawiać z odbierającym.

- 4 Na ekranie Początek wybierz pozycję [Faks] > [Na wid.]**
- 5 Naciśnij klawisz [Start].**  
Rozpocznie się transmisja.
- 6 Odłóż słuchawkę.**

Po rozpoczęciu wysyłania (na panelu operacyjnym zacznie migać wskaźnik [**Dane**]), odłóż słuchawkę w pierwotne położenie.

## Odbiór ręczny

Odbiór jest możliwy po potwierdzeniu połączenia linii telefonicznej z wysyłającym.



### NOTATKA

W trybie odbioru urządzenia ustawiono domyślnie automatyczny odbiór faksów. Aby korzystać z metody odbioru ręcznego, należy zmienić tryb odbioru na odbiór ręczny. Aby znaleźć więcej informacji na temat zmiany trybu na ręczny, patrz:

➔ *Podręcznik obsługi faksu (wjęz. angielskim)*

### 1 Telefon dzwoni.

Przy połączeniu przychodzącym telefon podłączony do urządzenia dzwoni.

### 2 Podnieś słuchawkę.

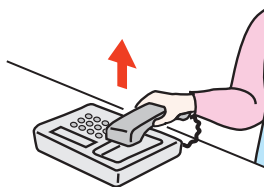

Podnieś słuchawkę telefonu.

### 3 Sprawdź, czy linia telefoniczna została połączona z faksem systemu wysyłającego.

Jeżeli miejscem docelowym jest faks, słyszalne będą delikatne sygnały dźwiękowe. Jeżeli połączenie zostanie odebrane, można porozmawiać z odbierającym.

### 4 Klawisz [Status/Job Cancel] > [Stan komunikacji faksu] > [Odbiór ręcz.]

Rozpocznie się odbiór.



### NOTATKA

Korzystając z zestawu telefonicznego wysyłającego sygnały tonowe, rozpocznij odbiór oryginałów przy użyciu funkcji zdalnego przełączania.

➔ *Patrz Podręcznik obsługi faksu (wjęz. angielskim).*

### 5 Odłóż słuchawkę.

Po rozpoczęciu odbioru (na panelu operacyjnym zacznie migać wskaźnik [Dane]), odłóż słuchawkę w pierwotne położenie.

## Funkcja zdalnego przełączania

Możesz rozpocząć odbiór faksu za pomocą podłączonego aparatu telefonicznego. Funkcja ta ułatwia łączne stosowanie urządzenia i aparatu telefonicznego (produkt dostępny w sprzedaży) zainstalowanych w miejscach oddalonych od siebie.



### NOTATKA

Korzystanie z funkcji zdalnego przełączania wymaga podłączenia do urządzenia aparatu telefonicznego wysyłającego sygnały tonowe (produkt dostępny w sprzedaży). Jednak nawet w przypadku niektórych telefonów tonowych funkcja ta może nie działać w sposób zadowalający. Szczegółowe informacje są dostępne u naszego przedstawiciela lub w punkcie zakupu urządzenia.

Ustawiony fabrycznie numer zdalnego przełączania to 55.

Numer zdalnego przełączania można zmienić.

➔ Patrz *Podręcznik obsługi faksu (wjęz. angielskim)*.

### Stosowanie numeru zdalnego przełączania

Aby rozpocząć odbiór faksu za pomocą podłączonego aparatu telefonicznego, wykonaj poniższą procedurę.

#### 1 Podłączony telefon dzwoni.

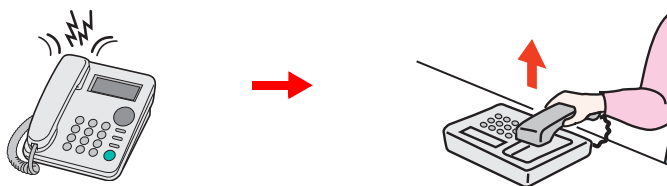

Podnieś słuchawkę telefonu.



### NOTATKA

Liczbę dzwonek można zmienić.

➔ Patrz *Podręcznik obsługi faksu (wjęz. angielskim)*.

#### 2 Wybierz numer zdalnego przełączania (dwucyfrowy).

Po usłyszeniu w słuchawce tonu faksu wprowadź dwucyfrowy numer zdalnego przełączania za pomocą przycisku wybierania na aparacie telefonicznym. Linia telefoniczna przełączy się do urządzenia i rozpocznie się odbiór.

# 6 Rozwiązywanie problemów

W tym rozdziale opisano następujące tematy:

Funkcjonowanie wskaźników podczas operacji wysłania/odbioru .....	6-2
Reagowanie na miganie wskaźnika Uwaga .....	6-2
Środki ostrożności związane z wyłączeniem zasilania .....	6-3
Komunikaty .....	6-4
Lista kodów błędów .....	6-6
Rozwiązywanie problemów .....	6-9
Często zadawane pytania .....	6-12

# Funkcjonowanie wskaźników podczas operacji wysyłania/odbioru

Wskaźnik [**Dane**] informuje o stanie transmisji faksu.

- Wskaźnik [**Dane**] miga w trakcie transmisji i odbierania faksu.
- Wskaźnik [**Dane**] świeci, gdy w pamięci znajdują się dane źródłowe przeznaczone do transmisji opóźnionej.



## Reagowanie na miganie wskaźnika Uwaga

Jeżeli wskaźnik [**Uwaga**] miga, naciśnij klawisz [**Status/Job Cancel**], aby sprawdzić komunikat o błędzie. Jeżeli komunikat nie pojawia się na panelu dotykowym po naciśnięciu klawisza [**Status/Job Cancel**] albo gdy wskaźnik [**Uwaga**] miga, wykonaj poniższe sprawdzenia.

Objaw	Punkty kontrolne	Naprawa	Strona
<b>Nie można wysłać faksu.</b>	Czy przewód modułowy jest podłączony prawidłowo?	Podłącz prawidłowo przewód modułowy.	—
	Czy dozwolony nr FAKSU albo dozwolony nr ID zostały prawidłowo zapisane?	Sprawdź dozwolony nr FAKSU i dozwolony nr ID.	—
	Czy wystąpił błąd komunikacji?	Sprawdź kody błędów w raporcie wyników i raporcie aktywności TX/RX. Jeżeli kod błędu rozpoczyna się od „U” albo „E”, wykonaj odpowiednią procedurę.	<a href="#">6-6</a>
	Czy linia faksu adresata jest zajęta?	Wyślij ponownie.	—
	Czy faks odbiorcy odpowiada?	Wyślij ponownie.	—
	Czy wystąpił jakiś inny błąd niż opisane?	Skontaktuj się z pracownikiem serwisu.	—

## Środki ostrożności związane z wyłączeniem zasilania

Aby wyłączyć zasilanie urządzenia, naciśnij włącznik zasilania. Automatyczne odbieranie faksów nie jest możliwe, gdy włącznik zasilania jest wyłączony.

### 1 Wyłącz włącznik zasilania.

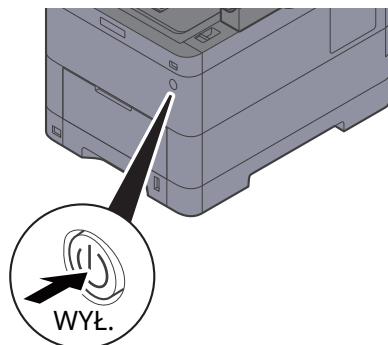

Zostanie wyświetlony komunikat z potwierdzeniem wyłączenia zasilania.

Wyłączenie zasilania może zająć kilka minut.

# Komunikaty

W przypadku wystąpienia błędu na wyświetlaczu może pojawić się jeden z przedstawionych poniżej komunikatów. Poniższe uwagi pomogą zidentyfikować i rozwiązać problem.

## NOTATKA

W razie wystąpienia błędu transmisji generowany jest raport wyników wysyłania/odbioru.

Sprawdź kod błędu znajdujący się w raporcie, a następnie zapoznaj się z informacjami w części:

➔ [Lista kodów błędów \(strona 6-6\)](#)

Informacje na temat drukowania raportu wysyłania/odbioru można znaleźć w:

➔ *Podręcznik obsługi faksu (wjęz. angielskim)*

Kody błędów można również sprawdzić w raporcie aktywności.

➔ *Patrz Podręcznik obsługi faksu (wjęz. angielskim).*

Komunikat	Punkt kontrolny	Naprawa	Strona
<b>Błąd urządzenia.</b>	—	Wystąpił błąd wewnętrzny. Zapisz kod błędu wyświetlony na ekranie. Wezwij serwis.	—
<b>Dodaj papier do kasety #.</b>	Czy we wskazanej kasecie znajduje się papier?	Włóż papier.	—
<b>Nie można wykonać tego zadania.</b>	—	Zadanie zostało anulowane z powodu ograniczeń narzuconych przez funkcję autoryzacji użytkownika lub rozliczania zadań. Wybierz [ <b>Koniec</b> ].	—
<b>Przekroczono liczbę zapl. zadań wysyłania.</b>	—	Przekroczono liczbę zadań ustaloną dla transmisji opóźnionej. Wybierz [ <b>Koniec</b> ]. Zadanie zostanie anulowane. Zaczekaj do zakończenia wykonywania transmisji opóźnionej lub anuluj transmisję opóźnioną i wykonaj zadanie ponownie.	—
<b>Przekroczono limit skrzynki.</b>	Czy na panelu dotykowym wyświetlany jest przycisk [ <b>Koniec</b> ]?	Określona skrzynka jest pełna, nie ma możliwości dalszego zapisu. Zadanie jest anulowane. Wybierz [ <b>Koniec</b> ]. Spróbuj ponownie wykonać zadanie po wydrukowaniu lub usunięciu danych z okna zadań.	—
<b>Przekroczono ograniczenie rozliczania zadań.</b>	Czy przekroczono dopuszczalną liczbę wydruków określoną przez funkcję rozliczania zadań?	Liczba wydruków przekroczyła dopuszczalną liczbę zadań określoną przez funkcję rozliczania zadań. Nie można więcej drukować. Zadanie zostanie anulowane. Wybierz [ <b>Koniec</b> ].	Patrz <b>Podręcznik obsługi</b> urządzenia.
<b>Przekroczono ograniczenie skrzynki podadresów.</b>	—	Postępuj zgodnie z instrukcjami wyświetlanymi na ekranie, aby usunąć dokumenty ze skrzynki podadresów i umożliwić odbieranie nowych faksów. Aby sprawdzić anulowane zadanie, naciśnij klawisz [ <b>Status/Job Cancel</b> ], a następnie wybierz pozycję [ <b>Drukowanie zadań</b> ], aby sprawdzić wyniki odbioru.	—







Komunikat	Punkt kontrolny	Naprawa	Strona
<b>Słuchawka jest podniesiona.</b>	—	Odłóż słuchawkę.	—
<b>Sprawdź papier w tacy uniwersalnej.</b>	—	Rozmiar papieru jest inny. Ustaw wybrany rozmiar papieru i wybierz [Kontynuuj].	—



## Lista kodów błędów

W przypadku wystąpienia błędu podczas transmisji w raporcie wyników transmisji/odbioru i w raporcie aktywności zapisywany jest jeden poniższych kodów błędów.

### NOTATKA

W zależności od ustawienia szybkości komunikacji w kodzie błędu pojawi się litera „U” lub „E”.

Kod błędu	Możliwa przyczyna/działanie
<b>Busy (Zajęty)</b>	Nie można ustanowić połączenia z odbiorcą mimo wykonania zadanej liczby prób automatycznego wybierania ponownego. Wyślij ponownie.
<b>CANCELED (ANULOWANO)</b>	Transmisja została anulowana z powodu wykonania określonego działania. Odbiór został anulowany z powodu wykonania określonego działania.
<b>E00300 U00300</b>	W urządzeniu odbiorczym skończył się papier. Skontaktuj się z odbiorcą.
<b>E00430 – E00462 U00430 – U00462</b>	Pomimo ustanowienia połączenia odbiór został anulowany z powodu użycia odmiennych funkcji komunikacyjnych przez urządzenie nadawcze.
<b>E00601 – E00690 U00601 – U00690</b>	Komunikacja została przerwana z powodu awarii urządzenia. Wyślij lub odbierz faks ponownie.
<b>E00700 U00700</b>	Komunikacja została przerwana z powodu awarii urządzenia nadawczego lub odbiorczego.
<b>E00800 – E00811 U00800 – U00811</b>	Podczas przesyłania stron wystąpił błąd. Wyślij ponownie. Jeżeli w dalszym ciągu występują problemy, zmniejsz początkową prędkość transmisji i wyślij ponownie.   <b>NOTATKA</b> Jeżeli opisany błąd komunikacji występuje często, zmień ustawienie domyślne początkowej prędkości transmisji w menu systemowym.
<b>E00900 – E00910 U00900 – U00910</b>	Podczas odbierania stron wystąpił błąd. Poproś nadawcę o ponowne przesłanie faksu.   <b>NOTATKA</b> Jeżeli opisany błąd komunikacji występuje często, zmień ustawienie domyślne szybkości rozpoczęcia odbioru w menu systemowym.
<b>E01000 – E01097 U01000 – U01097</b>	Podczas transmisji wystąpił błąd komunikacji. Wyślij ponownie. Jeżeli w dalszym ciągu występują problemy, zmniejsz początkową prędkość transmisji i wyślij ponownie.   <b>NOTATKA</b> Jeżeli opisany błąd komunikacji występuje często, zmień ustawienie domyślne początkowej prędkości transmisji w menu systemowym.
<b>E01100 – E01196 U01100 – U01196</b>	Podczas odbioru wystąpił błąd komunikacji. Poproś nadawcę o ponowne przesłanie faksu.   <b>NOTATKA</b> Jeżeli opisany błąd komunikacji występuje często, zmień ustawienie domyślne szybkości rozpoczęcia odbioru w menu systemowym.
<b>U01400</b>	Nie udało się ustanowić połączenia z urządzeniem nadawczym lub odbiorczym, ponieważ w linii impulsowej numer został wybrany tonowo.
<b>E01500</b>	Podczas szybkiej transmisji wystąpił błąd komunikacji. Wyślij ponownie. Jeżeli w dalszym ciągu występują problemy, zmniejsz początkową prędkość transmisji i wyślij ponownie.   <b>NOTATKA</b> Jeżeli opisany błąd komunikacji występuje często, zmień ustawienie domyślne początkowej prędkości transmisji w menu systemowym.

Kod błędu	Możliwa przyczyna/działanie
<b>E01600</b>	<p>Podczas odbioru szybkiej transmisji wystąpił błąd komunikacji. Poproś nadawcę o zmniejszenie prędkości transmisji i ponowne przesłanie faksu.</p> <p> <b>NOTATKA</b> Jeżeli opisany błąd komunikacji występuje często, zmień ustawienie domyślne szybkości rozpoczęcia odbioru w menu systemowym.</p>
<b>E01700 – E01720</b>	<p>Podczas szybkiej transmisji wystąpił błąd komunikacji. Wyślij ponownie. Jeżeli w dalszym ciągu występują problemy, zmniejsz początkową prędkość transmisji i wyślij ponownie.</p> <p> <b>NOTATKA</b> Jeżeli opisany błąd komunikacji występuje często, zmień ustawienie domyślne początkowej prędkości transmisji w menu systemowym.</p>
<b>E01721</b>	<p>Podczas szybkiej transmisji wystąpił błąd komunikacji. Wybrana prędkość transmisji może nie być obsługiwana przez urządzenie odbiorcze. Zmniejsz prędkość wyjściową transmisji i prześlij faks ponownie.</p>
<b>E01800 – E01820</b>	<p>Podczas odbioru szybkiej transmisji wystąpił błąd komunikacji. Poproś nadawcę o zmniejszenie prędkości transmisji i ponowne przesłanie faksu lub zmniejsz prędkość początkową odbioru w menu systemowym.</p>
<b>E01821</b>	<p>Podczas odbioru szybkiej transmisji wystąpił błąd komunikacji. Wybrana prędkość transmisji może nie być obsługiwana przez to urządzenie. Poproś nadawcę o zmniejszenie prędkości transmisji i ponowne przesłanie faksu lub zmniejsz prędkość początkową odbioru w menu systemowym.</p>
<b>E03000 U03000</b>	<p>Nie udało się odebrać faksu podczas odbioru odpytywania, ponieważ do urządzenia drugiego uczestnika komunikacji nie włożono oryginałów. Skontaktuj się z drugim uczestnikiem komunikacji.</p>
<b>E03200 U03200</b>	<p>Próbowano odebrać tablicę ogłoszeń z adresu pomocniczego innego urządzenia tej samej marki, ale wybrana skrzynka adresów pomocniczych nie zawiera żadnych danych. Skontaktuj się z drugim uczestnikiem komunikacji.</p>
<b>E03300 U03300</b>	<p>Błąd wystąpił z powodu jednej z dwóch poniższych przyczyn. Skontaktuj się z drugim uczestnikiem komunikacji.</p> <ol style="list-style-type: none"> <li>1 Odbierano dane z innego urządzenia tej samej marki, ale podczas odbioru odpytywania wykryto ograniczenia transmisji, ustawione przez drugiego uczestnika komunikacji. Komunikacja została przerwana z powodu podania błędnego hasła.</li> <li>2 Odbierano dane z innego urządzenia tej samej marki, ale podczas odbioru tablicy ogłoszeń z adresu pomocniczego wykryto ograniczenia transmisji, ustawione przez drugiego uczestnika komunikacji. Komunikacja została przerwana z powodu podania błędnego hasła.</li> </ol>
<b>E03400 U03400</b>	<p>Odbiór odpytywania został przerwany, ponieważ hasło podane przez drugiego uczestnika komunikacji różni się od lokalnego identyfikatora faksu w urządzeniu odbiorczym. Skontaktuj się z drugim uczestnikiem komunikacji.</p>
<b>E03500 U03500</b>	<p>Próbowano odebrać tablicę ogłoszeń z adresu pomocniczego innego urządzenia tej samej marki, ale wybrana skrzynka adresu pomocniczego nie została zapisana w urządzeniu drugiego uczestnika komunikacji. Skontaktuj się z odbiorcą.</p>
<b>E03600 U03600</b>	<p>Odbiór tablicy ogłoszeń z adresu pomocniczego innego urządzenia tej samej marki został przerwany, ponieważ podano błędne hasło dostępu do adresu pomocniczego. Skontaktuj się z drugim uczestnikiem komunikacji.</p>
<b>E03700 U03700</b>	<p>Próbowano odebrać tablicę ogłoszeń z adresu pomocniczego, ale w urządzeniu drugiego uczestnika komunikacji nie włączono funkcji przesyłania tablicy ogłoszeń z adresu pomocniczego lub do skrzynek przenoszenia oryginałów (skrzynek adresów pomocniczych) nie włożono oryginałów.</p>
<b>E04000 U04000</b>	<p>W innym urządzeniu odbiorczym tej samej marki nie zapisano wybranej skrzynki adresu pomocniczego lub podano nieprawidłowy adres pomocniczy.</p>

Kod błędu	Możliwa przyczyna/działanie
<b>E04100</b> <b>U04100</b>	Urządzenie odbiorcy nie obsługuje funkcji skrzynki adresu pomocniczego lub podano nieprawidłowy adres pomocniczy.
<b>E04200</b> <b>U04200</b>	Transmisja szyfrowana została anulowana, ponieważ wybrana skrzynka nie została zapisana.
<b>E04300</b> <b>U04300</b>	Transmisja szyfrowana została anulowana, ponieważ faks odbiorcy nie obsługuje komunikacji szyfrowanej.
<b>E04400</b> <b>U04400</b>	Transmisja szyfrowania została anulowana, ponieważ podano nieprawidłowy klucz szyfrujący.
<b>E04500</b> <b>U04500</b>	Odbiór transmisji szyfrowanej został anulowany, ponieważ podano nieprawidłowy klucz szyfrujący.
<b>E05100</b> <b>U05100</b>	Transmisja została anulowana, ponieważ nie spełniono wymagań komunikacji z uwagi na ograniczenia transmisji ustawione dla tego urządzenia. Skontaktuj się z odbiorcą.
<b>E05200</b> <b>U05200</b>	Odbiór został anulowany, ponieważ nie spełniono wymagań komunikacji z uwagi na ograniczenia odbioru ustawione dla tego urządzenia.
<b>E05300</b> <b>U05300</b>	Odbiór został anulowany przez odbiorcę, ponieważ nie spełniono wymagań komunikacji z uwagi na ograniczenia odbioru ustawione dla urządzenia odbiorczego. Skontaktuj się z odbiorcą.
<b>E14000</b> <b>U14000</b>	Odbiór do skrzynki adresu pomocniczego został przerwany, ponieważ skończyło się miejsce w pamięci tego urządzenia. Zwolnij miejsce, drukując dane przechowywane w pamięci, lub anuluj odbiór do tej skrzynki adresu pomocniczego.
<b>E14100</b> <b>U14100</b>	Transmisja do skrzynki adresu pomocniczego lub skrzynki adresu pomocniczego urządzenia odbiorcy tej samej marki została zatrzymana z powodu braku wolnego miejsca na urządzeniu odbiorcy. Skontaktuj się z odbiorcą.
<b>E19000</b> <b>U19000</b>	Odbiór do pamięci został przerwany, ponieważ skończyło się miejsce w pamięci tego urządzenia. Zwolnij miejsce, drukując dane przechowywane w pamięci, lub poproś nadawcę o ponowne przesłanie.
<b>E19100</b> <b>U19100</b>	Transmisja została przerwana, ponieważ skończyło się miejsce w pamięci urządzenia odbiorczego. Skontaktuj się z odbiorcą.
<b>E19300</b> <b>U19300</b>	Transmisja została przerwana z powodu wystąpienia błędu danych podczas transmisji. Wyślij ponownie.

## Rozwiązywanie problemów

W przypadku wystąpienia błędu najpierw zapoznaj się z poniższą tabelą. Jeżeli problem nie ustąpi, skontaktuj się z dystrybutorem lub przedstawicielem serwisu.

Objaw	Punkt kontrolny	Naprawa	Strona
<b>Nie można wysłać dokumentu.</b>	Czy przewód modułowy jest podłączony prawidłowo?	Podłącz prawidłowo przewód modułowy.	—
	Czy wyświetlony został komunikat <i>Błąd wysyłania</i> ?	Usuń przyczynę wystąpienia błędu i wyślij faks ponownie.	<a href="#">6-6</a>
	Czy włączono ograniczenia transmisji?	Anuluj ograniczenia transmisji.	—
	Czy wykorzystywana jest linia telefonii IP?	Można tymczasowo skasować błąd komunikacji, zmieniając ustawienie [ <b>Początkowa prędk. transm.</b> ] na ekranie Transmission.	—
<b>Nie można nawiązać komunikacji szyfrowanej.</b>	Czy ustawienia zapisane w urządzeniu nadawczym i odbiorczym są prawidłowe?	Ponownie sprawdź ustawienia zapisane w urządzeniu nadawczym i odbiorczym.	—
<b>Nie można użyć funkcji zdalnego przełączania.</b>	Czy używana jest linia impulsowa?	Niektóre aparaty telefoniczne mogą za pomocą przycisków transmitować sygnał tonowy. Zapoznaj się z instrukcją obsługi używanego aparatu telefonicznego.	—
	Czy numer wybierania funkcji zdalnego przełączania jest prawidłowy?	Sprawdź rejestrację. (domyślnie: 55)	—
	Czy numer wybierania funkcji zdalnego przełączania został naciśnięty zbyt szybko?	Wolno naciśnij numer wybierania funkcji zdalnego przełączania dwa razy.	—
<b>Brak wydruku po odbiorze.</b>	Czy włączono funkcję przekazywania z pamięci?	Sprawdź miejsce docelowe przekazywania.	—
<b>Nie można odebrać dokumentu.</b>	Czy przewód modułowy jest podłączony prawidłowo?	Podłącz prawidłowo przewód modułowy.	—
	Czy wyświetlony został komunikat <i>Błąd komunikacji</i> ?	Usuń przyczynę wystąpienia błędu i poproś nadawcę o ponowne wysłanie dokumentu.	<a href="#">6-6</a>
	Czy wykorzystywana jest linia telefonii IP?	Można tymczasowo skasować błąd komunikacji, zmieniając ustawienie [ <b>Szybkość rozpoczęcia odbioru</b> ] na ekranie Reception.	—
	Czy włączono ograniczenia odbioru?	Anuluj ograniczenia odbioru.	—
<b>Nie można wykonać odbioru 2 w 1.</b>	Czy funkcje odbiór 2 w 1 i drukowania dwustronnego są włączone?	Anuluj drukowanie dwustronne.	<a href="#">4-9</a>
<b>Nie można odebrać faksu do pamięci.</b>	Czy w pamięci jest wolne miejsce?	Zaczekaj na zwolnienie miejsca w pamięci lub samodzielnie zwolnij miejsce w pamięci, a następnie odbierz faks ponownie.	—

Objaw	Punkt kontrolny	Naprawa	Strona
<b>Nie można transmitować przy użyciu adresu pomocniczego.</b>	Czy urządzenie odbiorcze obsługuje funkcję transmisji przy użyciu adresu pomocniczego?	Transmisja z użyciem adresu pomocniczego jest niemożliwa, jeżeli faks odbiorcy nie obsługuje podobnej funkcji transmisji z użyciem adresu pomocniczego.	—
	Czy wprowadzony adres pomocniczy i hasło dostępu do adresu pomocniczego są takie same jak adres pomocniczy i hasło dostępu do adresu pomocniczego zapisane w faksie odbiorcy?	Jeżeli dane są poprawne, skontaktuj się z odbiorcą. To urządzenie nie używa hasła dostępu do adresu pomocniczego podczas odbioru.	—
	Czy w pamięci faksu odbiorcy jest wolne miejsce?	Skontaktuj się z odbiorcą.	—
<b>Nie można przekazać faksu z pamięci.</b>	Czy funkcja przekazywania z pamięci jest ustawiona na [Wł.]?	Sprawdź ustawienie funkcji przekazywania z pamięci.	—
<b>Nie można przekazać danych z pamięci przy użyciu adresu pomocniczego.</b>	Czy urządzenie odbiorcze obsługuje funkcję transmisji przy użyciu adresu pomocniczego?	Transmisja z użyciem adresu pomocniczego jest niemożliwa, jeżeli faks odbiorcy nie obsługuje podobnej funkcji transmisji z użyciem adresu pomocniczego.	—
	Czy wprowadzony adres pomocniczy jest taki sam jak adres pomocniczy zapisany w faksie odbiorcy?	Jeżeli dane są poprawne, skontaktuj się z odbiorcą. To urządzenie nie używa hasła dostępu do adresu pomocniczego podczas odbioru.	—
<b>Nie można zapisać danych przekazywania z pamięci do skrzynki podadresów.</b>	Czy funkcja Skrzynka podadresów jest ustawiona prawidłowo?	Sprawdź ustawienie funkcji przekazywania z pamięci.	—
	Czy w pamięci jest wolne miejsce?	Zaczekaj na zwolnienie miejsca w pamięci lub samodzielnie zwolnij miejsce w pamięci, a następnie odbierz faks ponownie.	—
<b>Nie można drukować danych ze skrzynki adresu pomocniczego.</b>	Czy ustawiono hasło dostępu do skrzynki?	Wprowadź prawidłowe hasło dostępu do skrzynki.	—
<b>Nie można odbierać danych w trybie odpytywania.</b>	Czy transmisja w trybie odpytywania została prawidłowo ustawiona w urządzeniu nadawczym?	Sprawdź ustawienia na faksie odbiorcy.	—
<b>Nie można używać funkcji komunikacji z użyciem przekaźnika rozsyłania adresu pomocniczego.</b>	Czy w pamięci jest wolne miejsce?	Zwolnij trochę miejsca w pamięci i wyślij lub po prostu zwolnij miejsce w pamięci.	—

Objaw	Punkt kontrolny	Naprawa	Strona
<b>Nie można korzystać z funkcji komunikacji z użyciem tablicy ogłoszeń adresu pomocniczego.</b>	Czy faks drugiego uczestnika komunikacji obsługuje podobną funkcję komunikacji z użyciem tablicy ogłoszeń adresu pomocniczego?	Jeżeli faks drugiego uczestnika komunikacji nie obsługuje podobnej funkcji komunikacji z użyciem tablicy ogłoszeń adresu pomocniczego, to nie może on odbierać faksów za pośrednictwem tablicy ogłoszeń adresu pomocniczego. Skontaktuj się z odbiorcą.	—
	Czy wprowadzony adres pomocniczy i hasło dostępu do adresu pomocniczego są prawidłowe?	Jeżeli dane są poprawne, skontaktuj się z odbiorcą.	—

## Często zadawane pytania

Poniżej przedstawiono pytania często zadawane po zakupie tego produktu.

	Pytanie	Odpowiedź
1	Chcę dodawać stempel zakończenia podczas wysyłania faksów.	Ten produkt nie ma funkcji stempla zakończenia.
2	Chcę wysłać i odbierać fakсы w kolorze.	Obrazy faksów są wysyłane i odbierane w formacie monochromatycznym.



# 7 Dodatek

W tym rozdziale opisano następujące tematy:

Metoda wprowadzania znaków .....	7-2
Ekran wprowadzania .....	7-2
Dane techniczne .....	7-3
Mapa menu .....	7-5

# Metoda wprowadzania znaków

Aby wpisać nazwę, należy użyć klawiatury wyświetlanej na panelu dotykowym, postępując zgodnie z procedurą opisaną poniżej.

**NOTATKA**  
**Układ klawiatury**  
 Dostępne są układy klawiatury „QWERTY”, „QWERTZ” i „AZERTY”, odpowiadające układom klawiatury komputera. Naciśnij klawisz [Początek] > [...] > [Menu systemu], [Ustawienia urządzenia], a następnie [Klawiatura] > [Układ klawiatury], aby wybrać żądany układ. Jako przykładu użyto układu „QWERTY”. Można wybrać inny układ, wykonując tę samą procedurę.

## Ekran wprowadzania

### Ekran wprowadzania małych liter



Nr	Wyświetlacz/ klawisz	Opis
1	Klawiatura	Służy do wyboru znaku, który ma zostać wprowadzony.
2	Pole wprowadzania	Umożliwia wprowadzanie znaków w wybranym polu.
3	Klawisz tabulacji	Umożliwia przełączenie na następne pole wprowadzania.
4	Klawisz Shift	Służy do przełączania pomiędzy wpisywaniem wielkich i małych liter.
5	[?123] / [Character]	Służy do wybierania wprowadzanych znaków.
6	Klawisz spacji	Służy do wprowadzania odstępów.
7	Klawisze kursora	Służą do przesuwania kursora na wyświetlaczu.
8	Klawisz Zamknij	Służy do zamknięcia ekranu wprowadzania.
9	Klawisz Enter	Służy do zakończenia wpisywania wyrazów i liczb oraz powoduje powrót do ekranu przed wpisywaniem.
10	Klawisz Backspace	Służy do kasowania znaku na lewo od kursora.
11	Wskaźnik znaków wprowadzonych / ograniczenia	Służy do wyświetlania maksymalnej liczby znaków oraz liczby wprowadzonych znaków.

## Dane techniczne

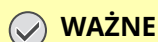
**WAŻNE**

Dane techniczne mogą zostać zmienione bez wcześniejszego powiadomienia.

### Funkcja FAKSU

Pozycja	Opis
Zgodność	G3
Linia telekomunikacyjna	Abonencka linia telefoniczna
Czas transmisji	Mniej niż 3 s (33600 b/s, JBIG, dokument ITU-T A4-R #1)
Prędkość transmisji	33600/31200/28800/26400/24000/21600/19200/16800/14400/12000/9600/7200/4800/2400 b/s
Schemat kodowania	JBIG/MMR/MR/MH
Metoda korekcji błędów	ECM
Rozmiar oryginału	Szerokość maks.: 216 mm, długość maks.: 915 mm
Automatyczny podajnik dokumentów	Maks. 100 arkuszy
Rozdzielczość	Skanowanie: Normalna: 200 × 100 dpi (8 punktów/mm × 3,85 linii/mm) Wysoka: 200 × 200 dpi (8 punktów/mm × 7,7 linii/mm) Bardzo wysoka: 200 × 400 dpi (8 punktów/mm × 15,4 linii/mm) Ultrawysoka: 400 × 400 dpi (16 punktów/mm × 15,4 linii/mm) Drukowanie: 600 × 600 dpi
Gradacje	256 odcieni (dyfuzja błędu)
Klawisze szybkiego dostępu	100 klawiszy
Transmisja do wielu odbiorców	Maks. 100 odbiorców
Zastępczy odbiór do pamięci	Co najmniej 256 arkuszy (podczas odbierania dokumentu ITU-T A4 #1)
Pojemność pamięci na obrazy	1536 MB
Raporty	Raport wyników wysyłania, raport wyników odbierania faksów, raport aktywności, strona stanu

**Funkcje FAKSU sieciowego**

Pozycja	Opis
<b>Sprzęt</b>	Komputer zgodny ze standardem IBM PC-AT
<b>Interfejs</b>	Obsługiwane 10BASE-T, 100BASE-TX, 1000BASE-T
<b>System operacyjny</b>	Windows 8.1, Windows 10, Windows 11, Windows Server 2012/R2 i Windows Server 2016, Windows Server 2019
<b>Rozdzielczość transmisji</b>	Ultrawysoka (400 × 400 dpi), Wysoka (200 × 200 dpi), Normalna (100 × 200 dpi)
<b>Rozmiar dokumentów</b>	A4, A5, B5(JIS), Folio, Letter, Legal, Statement
<b>Opóźniona transmisja FAKSU</b>	Oparta na ustawieniach sterownika faksu sieciowego (możliwe ustawienie z przyrostem 1-minutowym dla następującego 24-godzinnego okresu)
<b>Transmisja i drukowanie</b>	Transmisja i wydruk faksu za pomocą urządzenia są możliwe.
<b>Rozsyłanie</b>	Maks. 100 odbiorców
<b>Rozliczanie zadań</b>	Wymaga wprowadzenia nazwy logowania i hasła do sterownika faksu sieciowego, gdy w urządzeniu włączone jest logowanie użytkowników. Wymaga wprowadzenia identyfikatora konta do sterownika faksu sieciowego, gdy w urządzeniu włączone jest rozliczanie zadań.
<b>Strona transparentu</b>	Można dokonać wyboru formatu za pomocą sterownika faksu sieciowego lub utworzyć szablon.

# Mapa menu



FAKS



<b>Miejsce docelowe (strona 3-7)</b>	Ks. adresowa (strona 3-9)		
	Na wid. (patrz <i>Podręcznik obsługi faksu (wjęz. angielskim)</i> )		
	Bezpośr. (patrz <i>Podręcznik obsługi faksu (wjęz. angielskim)</i> )		
	Łańcuch (patrz <i>Podręcznik obsługi faksu (wjęz. angielskim)</i> )		
	<b>Szczegół (strona 3-7)</b>	Podadres (strona 3-7)	
		Prędkość począt. transmisji (strona 3-7)	
		ECM (strona 3-7)	
		Transmisja szyfrowana (strona 3-7)	
	Historia miejsc doc. (strona 3-12)		
	Przywr. (strona 3-3)		
Miejsce doc. szybkiego wyb. (strona 3-11)			
<b>Ustawienia podstawowe (patrz <i>Podręcznik obsługi faksu (wjęz. angielskim)</i>)</b>			
<b>Format oryginału/ wysyłania danych</b>	Rozmiar oryginału (patrz <i>Podręcznik obsługi faksu (wjęz. angielskim)</i> )		
	Dupleks (patrz <i>Podręcznik obsługi faksu (wjęz. angielskim)</i> )		
	Orientacja oryginału (patrz <i>Podręcznik obsługi faksu (wjęz. angielskim)</i> )		
	Długi oryginał (patrz <i>Podręcznik obsługi faksu (wjęz. angielskim)</i> )		
<b>Jakość obrazu</b>	Gęstość (patrz <i>Podręcznik obsługi faksu (wjęz. angielskim)</i> )		
	Obraz oryginału (patrz <i>Podręcznik obsługi faksu (wjęz. angielskim)</i> )		
	Rozdz. transmisji FAKSU (patrz <i>Podręcznik obsługi faksu (wjęz. angielskim)</i> )		
	Oczyść tekst (usuwanie szumów) (patrz <i>Podręcznik obsługi faksu (wjęz. angielskim)</i> )		
<b>Konfiguracja zaawansowana</b>	Wybielanie krawędzi/Pełny skan (patrz <i>Podręcznik obsługi faksu (wjęz. angielskim)</i> )		
	Opóźniona transm. FAKSU (patrz <i>Podręcznik obsługi faksu (wjęz. angielskim)</i> )		
	Skanowanie ciągłe (patrz <i>Podręcznik obsługi faksu (wjęz. angielskim)</i> )		
	Inf. o kończeniu zadania (patrz <i>Podręcznik obsługi faksu (wjęz. angielskim)</i> )		
	Wpis nazwy pliku (patrz <i>Podręcznik obsługi faksu (wjęz. angielskim)</i> )		
	Bezp. transmisja FAKSU (patrz <i>Podręcznik obsługi faksu (wjęz. angielskim)</i> )		
	Odpytywany odbiór FAKSU (patrz <i>Podręcznik obsługi faksu (wjęz. angielskim)</i> )		
	Raport wysyłania faksu (patrz <i>Podręcznik obsługi faksu (wjęz. angielskim)</i> )		
	Wykrywaj złożone rogi oryg. (patrz <i>Podręcznik obsługi faksu (wjęz. angielskim)</i> )		
	Tryb cichy (patrz <i>Podręcznik obsługi faksu (wjęz. angielskim)</i> )		
<b>Ulubione (patrz <i>Podręcznik obsługi faksu (wjęz. angielskim)</i>)</b>			



Wyślij

Miejsce docelowe

Fax Saver (patrz *Podręcznik obsługi urządzenia*)



Skrzynka faksów

Skrzynka podadresów (patrz *Podręcznik obsługi faksu (wjęz. angielskim)*)



Skrzynka odpyt.

Skrzynka odpytyw. (patrz *Podręcznik obsługi faksu (wjęz. angielskim)*)



Serwer faks

Serwer faksów (patrz *Podręcznik obsługi urządzenia*)



Skrzynka odbiorcza pamięci faksu

Skrzynka odbiorcza pamięci faksu (patrz *Podręcznik obsługi faksu (wjęz. angielskim)*)



Stan/  
Anul. zadania

**Drukowanie zadań (patrz *Podręcznik obsługi faksu (wjęz. angielskim)*)**

Stan (patrz *Podręcznik obsługi urządzenia*)

Dziennik (patrz *Podręcznik obsługi faksu (wjęz. angielskim)*)

**Wysyłanie zadań (patrz *Podręcznik obsługi faksu (wjęz. angielskim)*)**

Stan (patrz *Podręcznik obsługi urządzenia*)

Zaplanow. zadanie (patrz *Podręcznik obsługi faksu (wjęz. angielskim)*)

Dziennik (patrz *Podręcznik obsługi faksu (wjęz. angielskim)*)

**Zapisyw. zadań (patrz *Podręcznik obsługi faksu (wjęz. angielskim)*)**

Stan (patrz *Podręcznik obsługi urządzenia*)

Dziennik (patrz *Podręcznik obsługi faksu (wjęz. angielskim)*)

**Stan komunikacji faksu**

Linia wył. (strona 3-6)

Odbiór ręcz. (strona 4-5)

**Dziennik przych./wychodzących faksów (patrz *Podręcznik obsługi faksu (wjęz. angielskim)*)**



Menu systemu



<b>Kreator szybkiej konfiguracji</b>	Konfiguracja FAKSU (strona 2-12)		
	Konfiguracja papieru (patrz <i>Podręcznik obsługi urządzenia</i> )		
	Konfiguracja oszczędzania energii (patrz <i>Podręcznik obsługi urządzenia</i> )		
	Konfiguracja sieci (patrz <i>Podręcznik obsługi urządzenia</i> )		
	Konfiguracja e-mail (patrz <i>Podręcznik obsługi urządzenia</i> )		
	Ustawienia zabezpieczeń (patrz <i>Podręcznik obsługi urządzenia</i> )		
<b>Ustawienia urządzenia</b>	Język/jednostki miary (patrz <i>Podręcznik obsługi urządzenia</i> )		
	Klawiatura (patrz <i>Podręcznik obsługi urządzenia</i> )		
	Klawiatura numeryczna (patrz <i>Podręcznik obsługi urządzenia</i> )		
	Data/czas (strona 2-14)		
	Oszczędzanie energii/czasomierz (patrz <i>Podręcznik obsługi urządzenia</i> )		
	<b>Ustawienia wyświetlania</b>	Pokaż kom. Wył. zasil. (patrz <i>Podręcznik obsługi faksu (wjęz. angielskim)</i> )	
		Rejestracja szybkiej konfiguracji (faks) (patrz <i>Podręcznik obsługi faksu (wjęz. angielskim)</i> )	
	<b>Dźwięk</b>	<b>Alarm</b>	Koniec zadania (patrz <i>Podręcznik obsługi faksu (wjęz. angielskim)</i> )
		Głośność głośnika faksu (patrz <i>Podręcznik obsługi faksu (wjęz. angielskim)</i> )	
		Głośność monitora faksu (patrz <i>Podręcznik obsługi faksu (wjęz. angielskim)</i> )	
	Ustawienia oryginału/skanu (patrz <i>Podręcznik obsługi urządzenia</i> )		
	<b>Podawanie papieru</b>	Ustawienia kasety 1 (do 5)* <sup>1</sup> (patrz <i>Podręcznik obsługi faksu (wjęz. angielskim)</i> )	
		Ustawienia tacy uniwersalnej (patrz <i>Podręcznik obsługi faksu (wjęz. angielskim)</i> )	
	Zadanie klawisza funkcyjnego (patrz <i>Podręcznik obsługi faksu (wjęz. angielskim)</i> )		
	Wsparcie obsługi (patrz <i>Podręcznik obsługi urządzenia</i> )		
Obsługa błędów (patrz <i>Podręcznik obsługi urządzenia</i> )			
Ustawienia toneru (patrz <i>Podręcznik obsługi urządzenia</i> )			

<b>Powiadom./ raport</b>	<b>Drukowanie raportu/ listy</b>	Strona stanu (patrz <i>Podręcznik obsługi faksu (wjęz. angielskim)</i> )		
		Stan usługi (patrz <i>Podręcznik obsługi urządzenia</i> )		
		Stan sieci (patrz <i>Podręcznik obsługi urządzenia</i> )		
		Stan karty opcjonalnej (patrz <i>Podręcznik obsługi urządzenia</i> )		
		Drukuj raport rozliczania (patrz <i>Podręcznik obsługi urządzenia</i> )		
		Lista czcionek (patrz <i>Podręcznik obsługi urządzenia</i> )		
		Raport FAKSÓW wych. (patrz <i>Podręcznik obsługi faksu (wjęz. angielskim)</i> )		
		Rap.FAKSÓW przych. (patrz <i>Podręcznik obsługi faksu (wjęz. angielskim)</i> )		
		Lista FAKSU (Indeks) (patrz <i>Podręcznik obsługi faksu (wjęz. angielskim)</i> )		
		Lista FAKSU (Nr) (patrz <i>Podręcznik obsługi faksu (wjęz. angielskim)</i> )		
		Lista klaw. szybk. wybier. (wszystkie) (patrz <i>Podręcznik obsługi urządzenia</i> )		
		Lista klawiszy szybk. wybierania (faks) (patrz <i>Podręcznik obsługi faksu (wjęz. angielskim)</i> )		
		Lista skrzynki podadresów (patrz <i>Podręcznik obsługi faksu (wjęz. angielskim)</i> )		
		Stan aplikacji (patrz <i>Podręcznik obsługi urządzenia</i> )		
		Lista konfiguracji (patrz <i>Podręcznik obsługi urządzenia</i> )		
		Raport z sanitizacji danych (patrz <i>Podręcznik obsługi urządzenia</i> )		
		<b>Ustaw. raportu wyników</b>	Raport wyniku wysłania (patrz <i>Podręcznik obsługi faksu (wjęz. angielskim)</i> )	
	Wynik odbioru (patrz <i>Podręcznik obsługi faksu (wjęz. angielskim)</i> )			
	Ust. kom. o zakończ. zad. (patrz <i>Podręcznik obsługi faksu (wjęz. angielskim)</i> )			
	Powiadomienie o stanie urządzenia (patrz <i>Podręcznik obsługi urządzenia</i> )			
	Ustawienia tablicy komunik. (patrz <i>Podręcznik obsługi urządzenia</i> )			
	<b>Ograniczenie komunikacji faksu</b>	Raport FAKSÓW wych. (patrz <i>Podręcznik obsługi faksu (wjęz. angielskim)</i> )		
		Rap.FAKSÓW przych. (patrz <i>Podręcznik obsługi faksu (wjęz. angielskim)</i> )		
Ustawienia historii (patrz <i>Podręcznik obsługi urządzenia</i> )				
<b>Ustawienia funkcji</b>	<b>Ustaw. domyśl. funkcji</b>	Wspólne (patrz <i>Podręcznik obsługi urządzenia</i> )		
		Kopiuj/drukuj (patrz <i>Podręcznik obsługi urządzenia</i> )		
	<b>Wyślij/zapisz</b>	Rozdz. transmisji FAKSU (patrz <i>Podręcznik obsługi faksu (wjęz. angielskim)</i> )		
		Ustaw. oczysz. tekstu (usuw. szumów) (patrz <i>Podręcznik obsługi faksu (wjęz. angielskim)</i> )		
		Skanowanie ciągłe (FAKS) (patrz <i>Podręcznik obsługi faksu (wjęz. angielskim)</i> )		
		Wybielanie krawędzi/pełny skan (faks) (patrz <i>Podręcznik obsługi faksu (wjęz. angielskim)</i> )		
	Kopiuj/drukuj (patrz <i>Podręcznik obsługi urządzenia</i> )			
	Wyślij/zapisz (patrz <i>Podręcznik obsługi urządzenia</i> )			
	E-mail (patrz <i>Podręcznik obsługi urządzenia</i> )			
	Zadanie wysył. - folder (patrz <i>Podręcznik obsługi urządzenia</i> )			



<b>Ustawienia funkcji</b>	<b>Faks</b>	<b>Ustawienia faksu lokalnego</b>	Nazwa FAKSU lokalnego (patrz <i>Podręcznik obsługi faksu (wjęz. angielskim)</i> )	
			Lokalny nr FAKSU (patrz <i>Podręcznik obsługi faksu (wjęz. angielskim)</i> )	
			Inne (patrz <i>Podręcznik obsługi faksu (wjęz. angielskim)</i> )	
		<b>Ustawienia druku</b>	Wspólne (patrz <i>Podręcznik obsługi faksu (wjęz. angielskim)</i> )	
		<b>Transmisja faksu</b>	Liczba pon. (patrz <i>Podręcznik obsługi faksu (wjęz. angielskim)</i> )	
			Zawsze włączone skanowanie ciągle z szyby (patrz <i>Podręcznik obsługi faksu (wjęz. angielskim)</i> )	
			Tryb wybierania (patrz <i>Podręcznik obsługi faksu (wjęz. angielskim)</i> )	
			ECM transmisji (patrz <i>Podręcznik obsługi faksu (wjęz. angielskim)</i> )	
			Pocz. prędk. transm. (strona <i>Podręcznik obsługi faksu (wjęz. angielskim)</i> )	
		<b>Odbiór faksów</b>	Dzwonki (patrz <i>Podręcznik obsługi faksu (wjęz. angielskim)</i> )	
			Szybkość rozpoczęcia odbioru (strona <i>Podręcznik obsługi faksu (wjęz. angielskim)</i> )	
			ECM odbioru (patrz <i>Podręcznik obsługi faksu (wjęz. angielskim)</i> )	
			Inne (patrz <i>Podręcznik obsługi faksu (wjęz. angielskim)</i> )	
		Rejestracja klucza szyfr. (patrz <i>Podręcznik obsługi faksu (wjęz. angielskim)</i> )		
		Ograniczenie komunikacji faksu (patrz <i>Podręcznik obsługi faksu (wjęz. angielskim)</i> )		
		<b>Dźwięk</b>	Głośność głośnika faksu (patrz <i>Podręcznik obsługi faksu (wjęz. angielskim)</i> )	
			Głośność monitora faksu (patrz <i>Podręcznik obsługi faksu (wjęz. angielskim)</i> )	
			Koniec zadania (patrz <i>Podręcznik obsługi faksu (wjęz. angielskim)</i> )	
		Wyświetl dziennik FAKSU (patrz <i>Podręcznik obsługi faksu (wjęz. angielskim)</i> )		
		<b>Ustawienia zapobiegania niewłaściwemu wysłaniu (patrz <i>Podręcznik obsługi faksu (wjęz. angielskim)</i>)</b>	Sprawdź miejsce docelowe przed wysłaniem (patrz <i>Podręcznik obsługi faksu (wjęz. angielskim)</i> )	
			Spr. wpisu dla now.m doc. (patrz <i>Podręcznik obsługi faksu (wjęz. angielskim)</i> )	
			Nowa pozycja docelowa (FAKS) (patrz <i>Podręcznik obsługi faksu (wjęz. angielskim)</i> )	
			Przywołaj miejsce docelowe (patrz <i>Podręcznik obsługi faksu (wjęz. angielskim)</i> )	

<b>Ustawienia funkcji</b>	<b>Faks</b>	<b>Ustawienia zapobiegania niewłaściwemu wysyłaniu (patrz Podręcznik obsługi faksu (wjęz. angielskim))</b>	Rozsyłanie (patrz <i>Podręcznik obsługi faksu (wjęz. angielskim)</i> )
			Historia użycia miejsc docelowych (patrz <i>Podręcznik obsługi faksu (wjęz. angielskim)</i> )
			Usuń historię miejsc docelowych (patrz <i>Podręcznik obsługi faksu (wjęz. angielskim)</i> )
		Ekran domyślny (Wyślij/faks) (patrz <i>Podręcznik obsługi faksu (wjęz. angielskim)</i> )	
		Rejestracja szybkiej konfiguracji (faks) (patrz <i>Podręcznik obsługi faksu (wjęz. angielskim)</i> )	
		Skrzynka odpytyw. (patrz <i>Podręcznik obsługi faksu (wjęz. angielskim)</i> )	
		Skrzynka odbiorcza pamięci faksu (patrz <i>Podręcznik obsługi faksu (wjęz. angielskim)</i> )	
		<b>Ustaw. raportu wyników</b>	Raport FAKSÓW wych. (patrz <i>Podręcznik obsługi faksu (wjęz. angielskim)</i> )
			Rap.FAKSÓW przych. (patrz <i>Podręcznik obsługi faksu (wjęz. angielskim)</i> )
		<b>Powiadomienie o wyniku</b>	Raport wyniku wysyłania faksu (patrz <i>Podręcznik obsługi faksu (wjęz. angielskim)</i> )
	Raport wyniku odb. faksu (patrz <i>Podręcznik obsługi faksu (wjęz. angielskim)</i> )		
	WSD (patrz <i>Podręcznik obsługi urządzenia</i> )		
	Skan DSM (patrz <i>Podręcznik obsługi urządzenia</i> )		
	Ks. adresowa (patrz <i>Podręcznik obsługi faksu (wjęz. angielskim)</i> )		
	Kl. szyb. dost. (patrz <i>Podręcznik obsługi faksu (wjęz. angielskim)</i> )		
	Wyślij i przekaż dalej (patrz <i>Podręcznik obsługi urządzenia</i> )		
	Ustawienia przekazywania (patrz <i>Podręcznik obsługi faksu (wjęz. angielskim)</i> )		
	Drukarka (patrz <i>Podręcznik obsługi urządzenia</i> )		
	Skrzynka dokum. (patrz <i>Podręcznik obsługi urządzenia</i> )		
	Skrzynka zadań (patrz <i>Podręcznik obsługi urządzenia</i> )		
	Skrzynka podadresów (patrz <i>Podręcznik obsługi faksu (wjęz. angielskim)</i> )		
	Skrzynka odbiorcza pamięci faksu (patrz <i>Podręcznik obsługi faksu (wjęz. angielskim)</i> )		
	Początek (patrz <i>Podręcznik obsługi urządzenia</i> )		
	<b>Stan</b>	<b>Wyświetl stan/ dziennik</b>	Wyświetl dziennik FAKSU (patrz <i>Podręcznik obsługi faksu (wjęz. angielskim)</i> )
	Usługi zdalne (patrz <i>Podręcznik obsługi urządzenia</i> )		
	TWAIN/WIA (patrz <i>Podręcznik obsługi urządzenia</i> )		

<b>Ustawienia sieciowe (patrz <i>Podręcznik obsługi urządzenia</i>)</b>		
<b>Ustawienia zabezpieczeń</b>	Ustawienia podstawowe zabezpieczeń (patrz <i>Podręcznik obsługi urządzenia</i> )	
	Ustaw. blok. interfejsu (patrz <i>Podręcznik obsługi urządzenia</i> )	
	<b>Ustawienia zabezpieczeń urządzenia</b>	Niewykorz. czas (patrz <i>Podręcznik obsługi faksu (wjęz. angielskim)</i> )
	Pieczałka systemowa (patrz <i>Podręcznik obsługi urządzenia</i> )	
	Zabezp. uwierzytelniania (patrz <i>Podręcznik obsługi urządzenia</i> )	
	Ustawienia nieznanego użytkownika (patrz <i>Podręcznik obsługi urządzenia</i> )	
	Sieć (patrz <i>Podręcznik obsługi urządzenia</i> )	
<b>Rozlicz. zad./uwierzyteln. (patrz <i>Podręcznik obsługi urządzenia</i>)</b>		
<b>Dodaj/usuń aplikację (patrz <i>Podręcznik obsługi urządzenia</i>)</b>		
<b>Dopas./konserw. (patrz <i>Podręcznik obsługi urządzenia</i>)</b>		

\*1 Wyświetlane numery kaset różnią się w zależności od stanu instalacji opcjonalnego podajnika papieru.

# Indeks

## A

- Anulowanie transmisji (zrywanie komunikacji) 4-4
- Anuluj
  - anulowanie transmisji (Rozłączanie komunikacji) 3-6
- Automatyczne włączanie faksu lub automatycznej sekretarki 5-4
- Automatyczne włączanie faksu lub telefonu 5-2
- Automatyczny odbiór faksów 4-2

## B

- Brak wydruku 6-9

## C

- Często zadawane pytania 6-12

## D

- Dane techniczne 7-3
- Data 2-14
- Data/godz. odb. 4-8
- Data/godzina odbioru 4-8
- Druk 2 w 1 4-9
- Druk dwustronny 4-8
- Druk. ciągłe 4-9

## E

- Ekran Początek 2-7

## F

- Funkcja komunikacji zużyciem przekaźnika rozsyłania adresu pomocniczego 6-10
- Funkcja Skrzynka podadresów 6-10
- Funkcja zdalnego przełączania 5-8
  - instrukcja stosowania 5-8

## G

- Godzina 2-14

## H

- Historia miejsc docelowych 3-12

## K

- Komunikaty 6-4
- Kreator szybkiej konfiguracji 2-12
- Ks. adresowa 3-9
- Książka adresowa
  - wybierz miejsce docelowe 3-9

## L

- Linia telefoniczna 2-12
- Lista kodów błędów 6-6
- Lok. iden. FAKSU 2-12

## M

- Mapa menu 7-5
- Metoda wprowadzania znaków 7-2
- Metody wprowadzania miejsca docelowego 3-7
- Miejsce docelowe
  - szukaj 3-10

## N

- Nazwy i funkcje części 2-2
- Nie można odebrać dokumentu 6-9
- Nie można transmitować przy użyciu adresu pomocniczego 6-10
- Nie można wysłać dokumentu 6-9
- Nie można używać funkcji komunikacji zużyciem przekaźnika rozsyłania adresu pomocniczego 6-10

## O

- Odbiór do pamięci 4-3
- Odbiór ręczny 4-5, 5-7

## P

- Panel dotykowy 2-5
- Poziom głośności
  - Brzęczyk ukończenia zadania 2-12
  - Głośność głośnika FAKSU 2-12
  - Głośność monitora FAKSU 2-12
- Procesor dokumentów 2-3

## R

- Rodzaj nośnika wydruku 4-7
- Rozl. zadań
  - logowanie 3-17
- Rozliczanie użytkownika
  - logowanie 3-15
- Rozsyłanie 3-13
- Rozwiązywanie problemów 6-9

## S

- Stan wysyłania 3-4

## Ś

- Środki ostrożności związane z wyłączeniem zasilania 6-3

## T

- Transmisja do pamięci 3-2
- Tryb odbioru 4-2
- Typ nośnika FAKSU 4-7

## U

- Urządzenie (nazwy) 2-2

## W

- Wskaźniki 6-2
- Wyb. ponowne 3-3
- Wysyłanie ręczne 5-6
- Wysyłanie z wymuszaniem pierwszeństwa 3-4

**QUALITY  
CERTIFICATE**

This machine has passed  
all quality controls and  
final inspection

