

P-C4067i MFP

P-C4063i MFP

P-C3567i MFP

P-C3563i MFP

GUÍA DE USO

Lea esta guía de uso antes de empezar a utilizar la máquina y guárdela cerca de la máquina para facilitar su consulta.

Contenido

1	Leer primero	1
	Prefacio	2
	Funciones de la máquina	3
	Optimizar los procesos en la oficina	3
	Ahorrar energía y costes	5
	Crear documentos atractivos	6
	Fortalecer la seguridad	7
	Usar las funciones con mayor eficacia	9
	Funciones de color y calidad de imagen	12
	Modos de color básicos	12
	Ajuste de la calidad y el color de la imagen	14
	Guías proporcionadas con la máquina	16
	Información sobre la Guía de uso (esta guía)	18
	Estructura de la guía	18
	Convenciones utilizadas en esta guía	19
	Aviso	24
	Convenciones de seguridad utilizadas en esta guía	24
	Entorno	25
	Precauciones de uso	26
	Cumplimiento y conformidad	26
	Restricciones legales sobre la copia y el escaneado	30
	Precauciones de seguridad al utilizar la LAN inalámbrica (si está equipada)	31
	Uso limitado de este producto (si está equipado)	32
	Información legal y sobre seguridad	33
	Función de ahorro de energía	35
	Función de impresión automática a dos caras	35
	Ahorro de recursos - Papel	35
	Ventajas medioambientales de la "administración de la energía"	35
	Programa ENERGY STAR	36
2	Instalación y configuración de la máquina	37
	Nombres de los componentes (exterior de la máquina)	38
	Nombres de los componentes (conectores/interior)	40
	Nombres de las piezas (con equipos opcionales conectados)	42
	Conexión de la máquina y otros dispositivos	43
	Conexión de los cables	45
	Conexión del cable de LAN	45
	Conexión del cable de USB	46
	Conexión del cable de alimentación	46
	Encendido y apagado	47
	Encendido	47
	Apagado	47
	Uso del panel de control	49
	Teclas del panel de control	49
	Asignación de funciones a las teclas de función	51
	Ajuste del ángulo del panel de control	53
	Panel digital	54
	Uso del panel digital	54
	Pantalla principal	57
	Pantalla para información del dispositivo	63
	Pantalla Mostrar configuración	64
	Visualización de las teclas que no se pueden configurar	66
	Vista previa del original	68
	Introducción de números	70
	Pantalla de ayuda	72

Funciones de accesibilidad (ampliación de la vista)	73
Inicio y cierre de sesión	74
Inicio de sesión	74
Inicio de sesión simple	75
Cierre de sesión	75
Configuración predeterminada de la máquina	76
Configuración de la fecha y hora	76
Configuración de red	77
Función de ahorro de energía	88
Asistente de configuración rápida	90
Configuración de las opciones de Asistente de configuración rápida	92
Instalación de software	93
Software publicado (Windows)	93
Instalación del software en Windows	95
Instalación del software en un ordenador con Mac OS	96
Configuración del controlador TWAIN	100
Configuración del controlador WIA	102
Comprobación del contador	104
Preparativos adicionales para el administrador	105
Descripción de los privilegios de administrador	105
Iniciar sesión como administrador de la máquina o administrador	105
Fortalecimiento de la seguridad	106
Embedded Web Server RX	109
Acceso a Embedded Web Server RX	110
Cambio de la configuración de seguridad	112
Cambio de la información del dispositivo	113
Configuración de SMTP y e-mail	114
Registro de destinos	118
Creación de un nuevo buzón personalizado	119
Impresión de un documento almacenado en un buzón personalizado	120
Transferencia de datos desde otros productos Kyocera	122
Migración de la libreta de direcciones	122

3 Preparativos antes del uso 130

Cargar papel	131
Carga de papel	131
Precauciones sobre la carga de papel	133
Especificaciones de papel disponibles en los depósitos	134
Carga en los depósitos	135
Especificaciones de papel disponibles en el bypass	139
Carga de papel en el bypass	140
Especificación del tamaño y tipo de papel	142
Tope de papel	145
Preparación para enviar un documento a una carpeta compartida de un PC	146
Anotación del nombre del equipo y nombre completo del equipo	146
Anotación del nombre de usuario y nombre de dominio	147
Creación de una carpeta compartida, anotación de una carpeta compartida	148
Configuración del Firewall de Windows	153
Scan to Folder Setup Tool for SMB	158
Registro de destinos en la libreta de direcciones	160
Adición de un destino (libreta de direcciones)	160
Adición de un destino en tecla de un toque	172

4 Impresión desde un PC 175

Pantalla de configuración de impresión del controlador de impresora	176
Visualización de la ayuda del controlador de impresora	178
Cambio de la configuración predeterminada del controlador de impresora (Windows 10)	179
Cambio de la configuración predeterminada del controlador de impresora	

(Windows 11)	179
Cambio de la configuración predeterminada del controlador de impresora (Windows 8.1, Windows Server 2012/R2, Windows Server 2016, Windows Server 2019)	179
Impresión desde un PC	181
Impresión en papel de tamaño estándar	182
Impresión en papel de tamaño no estándar	184
Impresión con Impresión universal	187
Impresión en papel de banner	190
Cancelación de la impresión desde un PC	193
Impresión desde el dispositivo móvil	194
Impresión con AirPrint	194
Impresión con Mopria	194
Impresión con Wi-Fi Direct	194
Impresión de datos guardados en la impresora	195
Especificación del buzón de trabajos desde un PC y almacenamiento del trabajo	195
Impresión de documentos desde el buzón de impresión privada	196
Eliminación de los documentos almacenados en el buzón de impresión privada	197
Impresión de documentos desde el buzón de trabajo almacenado	198
Eliminación de los documentos almacenados en el buzón de trabajos almacenados	199
Impresión de documentos desde el buzón de copia rápida	200
Eliminar los documentos almacenados en el buzón de copia rápida	201
Impresión de documentos desde el buzón de revisar y retener	202
Eliminar los documentos almacenados en el buzón de revisar y retener	202
Impresión de documentos desde el buzón de impresión con PIN	203
Eliminación de los documentos almacenados en el buzón de impresión con PIN	203
Impresión de documentos desde el buzón de Impresión universal	204
Eliminación de los documentos almacenados en el buzón de Impresión universal	205
Supervisión del estado de la impresora (Status Monitor)	206
Acceso al monitor de estado	206
Salida de Status Monitor	206
Estado de vista rápida	206
Ficha de progreso de impresión	207
Ficha de estado de la bandeja de papel	207
Ficha Estado de tóner	208
Ficha Alerta	208
Menú contextual de Status Monitor	209
Configuración de notificaciones de Status Monitor	210

5 Funcionamiento de la máquina 212

Carga de originales	213
Colocación de los originales en el cristal de exposición	213
Especificaciones originales disponibles en el alimentador de originales	215
Rellamada de funciones utilizadas con frecuencia (favoritos)	218
Registrar favoritos (modo asistente)	221
Registrar favoritos (modo programa)	221
Rellamada de favoritos (modo programa)	223
Rellamada de favoritos (modo asistente)	223
Edición de favoritos	224
Eliminación de favoritos	225
Uso de aplicaciones	226
Instalación de aplicaciones	226
Activación de aplicaciones	227
Desactivación de aplicaciones	228

Desinstalación de aplicaciones	229
Registro de accesos rápidos (configuración de copia, envío y buzón de documentos)	230
Creación de nuevos accesos rápidos	230
Edición de accesos rápidos	231
Eliminación de accesos rápidos	232
Copia	233
Funcionamiento básico	233
Cancelación de trabajos	234
Escaneo básico (envío)	235
Envío de documentos por e-mail	236
Envío del documento a la carpeta compartida deseada en un PC (escaneo a PC)	238
Envío de documentos a una carpeta de un servidor FTP (Escanear en FTP)	242
Escaneado con TWAIN o WIA	245
Escaneo de un documento almacenado en un buzón personalizado	246
Método de envío útil	248
Escaneo WSD	249
Instalar el controlador (para Windows 10)	249
Instalar el controlador (para Windows 11)	249
Instalación del controlador (para Windows 8.1, Microsoft Windows Server 2012)	250
Ejecución del escaneo WSD	251
Escaneo con FMU Connection	253
Envío a diferentes tipos de destinos (envío múltiple)	255
Envío a diferentes tipos de destinos	255
Envío de documentos a la dirección de e-mail del usuario con sesión iniciada (a mí) ..	257
Uso de un servidor de fax para el envío (envío desde servidor de fax)	258
Cancelación de los trabajos de envío	260
Gestión del destino	261
Especificación del destino	261
Selección desde la libreta de direcciones	262
Selección con tecla de un toque	263
Selección desde Buscar (Nro.)	264
Comprobación y edición de los destinos	264
Pantalla de confirmación de destinos	265
Volver a introducir el nuevo destino	266
Rellamar	266
Cómo usar la función de FAX	267
Uso de los buzones de documentos	268
¿Qué es el buzón personalizado?	268
¿Qué es el buzón de trabajos?	268
¿Qué es el buzón de memoria USB?	269
¿Qué es un buzón de RX de memoria de fax/buzón de subdirección/buzón de sondeo?	269
Funcionamiento básico del buzón de documentos	270
Creación de un nuevo buzón personalizado	275
Edición de buzón personalizado	277
Eliminación de un buzón personalizado	278
Almacenamiento de documentos en un buzón personalizado	279
Imprimir un documento en un buzón personalizado	280
Guardar documentos escaneados en un buzón personalizado	281
Enviar documentos en un buzón personalizado	282
Envío de documentos a la dirección de e-mail del usuario con sesión iniciada (a mí)	283
Desplazamiento de documentos en un buzón personalizado	284
Copia de documentos de un buzón personalizado en otros buzones	285
Copia de documentos de un buzón personalizado en la memoria USB	286
Unión de documentos en un buzón personalizado	287
Eliminar documentos en un buzón personalizado	288
Uso de la memoria USB extraíble	289
Impresión de documentos almacenados en una memoria USB extraíble	290

Almacenamiento de documentos en la memoria USB (escanear en USB)	292
Comprobación de la información de la memoria USB	293
Extracción de la memoria USB	293

6 Uso de varias funciones 294

Acerca de las funciones disponibles en la máquina	295
Copia	295
Enviar	299
Buzón personalizado (almacenar archivo, imprimir, enviar)	303
Memoria USB (almacenar archivos, imprimir documentos)	309
Funciones	313
Tamaño del original	314
Selección de papel	316
Orig. distinto tamaño	318
Orientación del original	321
Intercalar	323
Copia de tarjeta ID	324
Densidad	325
Imagen del original	326
EcoPrint	329
Selección de colores	330
Balance de color	331
Ajuste de matiz	332
Nitidez	334
Ajust. dens. fondo	335
Saturación	336
Impedir filtr. fondo	337
Contraste	338
Borrar colores	339
Zoom	340
Combina copia	342
Borrado de bordes, Borrado de bordes/Escaneo completo	345
Dúplex	349
Escaneo continuo	354
Aviso de fin trabajo	355
Ingreso nombre archivo	356
Cambiar prioridad	357
Modo Silencio	358
Detectar alim. varios orig.	359
Detectar orig. esqu. doblada	360
Omitir página en blanco	361
Dúplex	362
Tamaño de envío	363
Original de gran volumen	365
Formato archivo	366
Separación de archivo	375
Resolución de escaneado, Resolución	376
Aclarar texto (eliminación de ruido)	377
Asunto/cuerpo de E-mail	378
TX encriptada FTP	379
TX encriptada Email	380
Firma digital en Email	381
Eliminar una vez impreso	383
Eliminar una vez transmitido	383
Tamaño de almacenamiento	384
Contras. PDF encriptado	386
Impresión JPEG/TIFF	387
Ajustar XPS a página	388

7	Estado/Cancelación de trabajo	389
	Comprobación del estado del trabajo	390
	Visualización de las pantallas de estado	391
	Detalles de las pantallas de estado	392
	Comprobación de la información detallada de los trabajos	398
	Comprobación del histórico de trabajos	399
	Visualización de la pantalla de histórico de trabajos	400
	Comprobación de la información detallada de los históricos	400
	Envío del histórico de trabajos	400
	Operación de trabajos	401
	Pausa y reanudación de trabajos	401
	Cancelación de trabajos	401
	Información del dispositivo	402
	Comprobación de la cantidad restante de tóner y papel, y del estado de la unidad	404
8	Menú Sistema	405
	Método de funcionamiento	406
	Configuración del menú Sistema	408
	Config. dispositivo	414
	Idioma/Sistema de unidades	414
	Teclado	414
	Teclado numérico	414
	Fecha/hora	415
	Ahorro de energía/Temporizador	416
	Mostrar configuración	419
	Sonido	421
	Configuración de original/escaneo	422
	Alimentación de papel	424
	Asignación de tecla de función	432
	Asistente de operaciones	433
	Gestión errores	434
	Configuración de tóner	435
	Notificación/Informe	436
	Imprimir informe/lista	436
	Config. inf. resultados	441
	Notificación de estado de dispositivo	442
	Informe de comunicación de fax	442
	Configuración de historial	443
	Config.funciones	445
	Valores predet. Funciones	445
	Copiar/imprimir	452
	Enviar/Almacenar	452
	E-mail	454
	Env tbjo - Carpeta	456
	FAX	457
	WSD	458
	Libreta de direcciones	459
	Tecla de un toque	460
	Enviar y reenviar	461
	Configuración de reenvío	462
	Impresora	463
	Buzón de documentos	467
	Buzón trabajos	468
	Buzón de subdirección	469
	Buzón de RX de memoria de FAX	469
	Home	469
	Estado	470
	Servicios remotos	471
	TWAIN/WIA	472

Config.de red	473
Nombre de host	473
Proxy	473
Config. Wi-Fi Direct	474
Configuración Wi-Fi	475
Config. de red alámbrica	482
Configuración de protocolo	486
Ping	492
Bonjour	492
Filtro IP (IPv4)	492
Filtro IP (IPv6)	492
IPSec	493
Restart the network	493
Red opcional	494
Conectividad	497
Otros	498
Config.seguridad	499
Configuración rápida de seguridad	499
Configuración rápida de seguridad	500
Config. Bloq interfaz	501
Configuración de seguridad de dispositivo	502
Seguridad de autenticación	507
Configuración de usuario desconocido	507
Red	508
Contab. trab./Autenticación	509
Agr./elim.Aplicación	510
Ajuste/Mantenim.	511
Ajuste de imagen	511
Otros	514

9 Autenticación de usuario y contabilidad (inicio de sesión de usuario, contabilidad de trabajos) 516

Descripción de la administración de inicio de sesión de usuario	517
Administración de la contabilidad del trabajo desde el PC	517
Activación de la administración de inicio de sesión de usuario	519
Configuración de la administración de inicio de sesión de usuario	520
Seguridad de autenticación	520
Adición de un usuario (lista de usuarios locales)	522
Cambio de las propiedades del usuario	525
Eliminación de un usuario	526
Administración de los usuarios que imprimen en esta máquina desde un PC ...	526
Administración de los usuarios que escanean mediante TWAIN	528
Administración de los usuarios que escanean mediante WIA	529
Administración de los usuarios que envían faxes desde un PC	530
Autorización local	532
Configuración de servidor	533
Configurar los derechos de usuario de red	534
Configuración de autorización de grupo	535
Configuración de la autorización de invitado	538
Obtener propiedad de usuario de red	541
Configuración de inicio de sesión simple	543
Configuración tarjeta ID	546
Inicio de sesión con PIN	548
Uso de la administración de inicio de sesión de usuario	548
Descripción general de la contabilidad de trabajos	549
Activación de la contabilidad de trabajos	551
Contab. trabajos (local)	552
Agregar una cuenta	552
Restricción del uso de la máquina	553

Edición de una cuenta	555
Eliminación de una cuenta	556
Contabilidad de trabajos de impresión	557
Contabilidad de trabajos de escaneado mediante TWAIN	559
Contabilidad de trabajos de escaneado mediante WIA	560
Contabilidad de trabajos de faxes transmitidos desde un PC	561
Configuración de la contabilidad de trabajos	563
Límite de contador predeterminado	563
Recuento del número de páginas impresas	564
Imprimir el informe de contabilidad	568
Uso de la contabilidad de trabajos	569
Aplicar límite	570
Recuento de copiadora/impresora	571
Configuración de usuario desconocido	572

10 Solución de problemas 574

Mantenimiento periódico	575
Limpieza	575
Limpieza del cristal de exposición	575
Limpieza del cristal de paso	576
Limpieza de la unidad de transferencia de papel	577
Sustitución del cartucho de tóner	578
Sustitución de la caja de tóner residual	582
Solución de problemas	584
Solución de errores	584
Problemas de funcionamiento de la máquina	584
Problemas con la imagen impresa	630
Problemas de impresión en color	644
Operación remota	650
Respuestas a los mensajes	653
Lista de códigos de error de transmisión	677
Ajuste/mantenim.	721
Descripción del ajuste/mantenimiento	721
Procedimiento de registro de color	722
Realizar el ajuste de imagen	726
Cómo solucionar los atascos de papel	727
Indicadores de ubicación del atasco	727
Retirar el papel atascado en el bypass	729
Retire los atascos de papel del depósito 1 al depósito 4	732
Retirada del papel atascado en la cubierta posterior 1 (alimentación)	734
Retirada del papel atascado en la cubierta posterior 2	736
Retirada del papel atascado en la cubierta posterior 3	737
Retirada del papel atascado en la cubierta posterior 1	738
Retire el papel atascado en la unidad dúplex	740
Retire el papel atascado en el alimentador de originales (doble cara automática)	742

11 Apéndice 744

Equipo opcional	745
Descripción general del equipo opcional	745
Descripción general de las aplicaciones	748
Inicio del uso de una aplicación	748
Comprobación de los detalles de una aplicación	749
Método de introducción de caracteres	750
Pantallas de entrada	750
Introducción de caracteres	752
Acerca del papel	753
Especificaciones básicas del papel	753
Selección del papel apropiado	754

Papel especial	757
Especificaciones	762
Máquina	762
Funciones de copia	765
Función de impresora	767
Funciones de escáner	769
Alimentador de originales	770
Depósito de papel (550-hojas)	771
Copia de seguridad de los datos	772
Copia de seguridad de los datos mediante NETWORK PRINT MONITOR	772
Copia de seguridad de los datos mediante Embedded Web Server RX	772
Copia de seguridad de los datos mediante memoria USB	773
Lista de funciones de configuración rápida de seguridad	774
TLS	774
Configuración del servidor	774
Configuración en el cliente	776
Configuración de IPv4 (red alámbrica)	777
Configuración de IPv4 (red inalámbrica)	778
Configuración de IPv6 (red alámbrica)	779
Configuración de IPv6 (red inalámbrica)	780
Protocolos de envío: FTP Cliente (transmisión)	781
Otros protocolos: HTTP (cliente)	782
Otros protocolos: SOAP	783
Otros protocolos: LDAP	784
Protocolos de envío: SMTP (TX por e-mail)	785
E-mail: Configuración de usuario POP3	786
Protocolos de impresión	787
Protocolo de envío	789
Otros protocolos	790
TCP/IP: Configuración Bonjour	792
Configuración de red	792
Conectividad	792
Conf. bloq. I/F.	793
Ahorro de energía/Temporizador	794
Configuración de bloqueo de cuenta de usuario	794
Configuración del estado del trabajo/registros de trabajo	794
Restricción de edición	795
Configuración para impedir errores de envío	796

1 Leer primero

Prefacio

Gracias por adquirir esta máquina.

Esta guía de uso se ha diseñado para ayudarle a utilizar la máquina correctamente, efectuar el mantenimiento rutinario y adoptar medidas sencillas de solución de problemas si es necesario, para que siempre pueda emplear la máquina en condiciones óptimas.

Lea esta guía de uso antes de usar la máquina.

Las ilustraciones del producto, las pantallas, la configuración, etc., de esta guía pueden variar en función de la máquina que esté utilizando.

Recomendamos el uso de nuestros cartuchos de tóner originales, que han superado controles de calidad rigurosos, para mantener la calidad.

El uso de cartuchos de tóner no originales puede provocar errores.

No nos hacemos responsables de ningún daño ocasionado por el uso de suministros de terceros en esta máquina.

Nuestros suministros originales llevan una etiqueta, como se muestra abajo.

Comprobación del número de serie del equipo

El número de serie del equipo está impreso en la ubicación que se muestra en la figura.

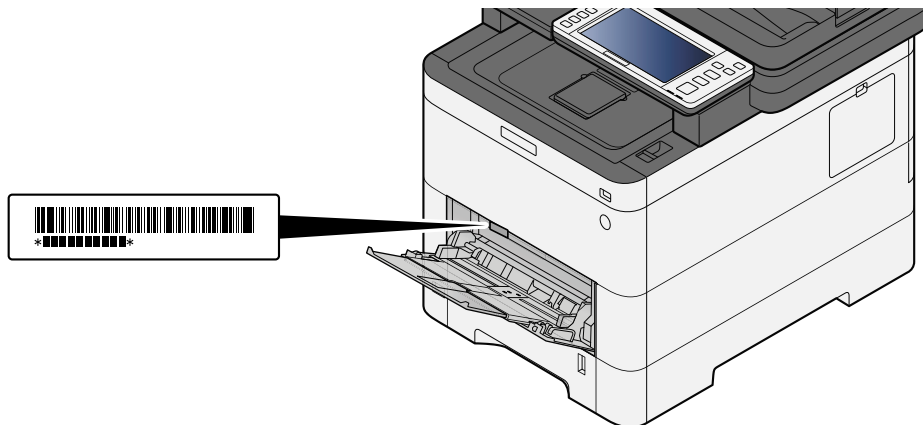

Necesitará el número de serie del equipo al ponerse en contacto con el servicio técnico. Compruebe el número de serie antes de ponerse en contacto con el servicio técnico.

Funciones de la máquina

La máquina dispone de muchas útiles funciones.

➔ [Uso de varias funciones \(página 294\)](#)

Aquí se incluyen algunos ejemplos.

Optimizar los procesos en la oficina

Acceso a las funciones más utilizadas con un solo toque (Favoritos)

Puede predefinir las funciones utilizadas con frecuencia. Una vez que registre como favorita la configuración que utiliza con frecuencia, podrá llamarla fácilmente. Con este favorito, se obtienen los mismos resultados aunque lo utilice otra persona.

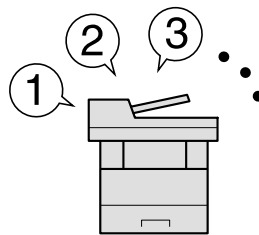

➔ [Reclamada de funciones utilizadas con frecuencia \(favoritos\) \(página 218\)](#)

Escanear originales de distintos tamaños a la vez (Originales de distintos tamaños)

Es útil cuando se preparan materiales de conferencia.

Puede ajustar los originales de distintos tamaños de una sola vez para no tener que restablecer los originales independientemente de su tamaño.

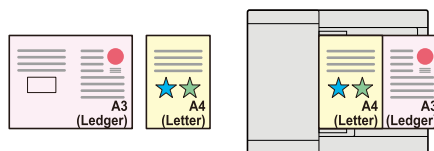

➔ [Orig. distinto tamaño \(página 318\)](#)

Escanear un gran número de originales en lotes separados y luego producirlos como un solo trabajo (Escaneo continuo)

Es útil cuando se preparan materiales para entregar que incluyen muchas páginas.

Cuando no pueda colocar un gran número de originales en el alimentador de originales al mismo tiempo, los originales pueden escanearse en lotes por separado y, a continuación, copiarse o enviarse como un solo trabajo.

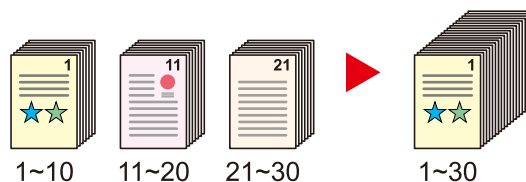

➔ [Escaneo continuo \(página 354\)](#)

Enviar a la vez con varias opciones de envío (Envío múltiple)

Puede enviar el mismo documento a varios destinos con un método diferente.

Puede especificar varios destinos con diferentes métodos de envío, como E-mail, SMB y Fax.

Puede reducir el flujo de trabajo enviando un trabajo por vez.

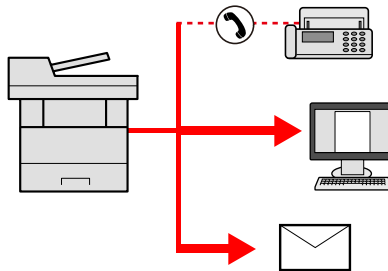

➔ [Envío a diferentes tipos de destinos \(envío múltiple\) \(página 255\)](#)

Guardar documentos usados con frecuencia en la máquina (Buzón personal.)

Puede guardar el documento usado con frecuencia en la máquina e imprimirlo cuando lo necesite.

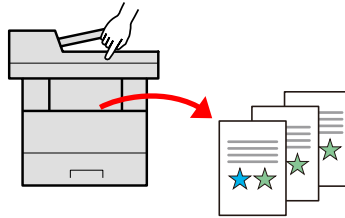

➔ [Uso de los buzones de documentos \(página 268\)](#)

Ahorrar energía y costes

Ahorrar energía según sea necesario (función de ahorro de energía)

La máquina dispone de una función de ahorro de energía que la pone automáticamente en modo de reposo.

Puede configurar el nivel de recuperación de ahorro de energía adecuado según el funcionamiento. Además, la máquina puede pasar automáticamente al modo de reposo y recuperarse a una hora determinada para cada día de la semana.

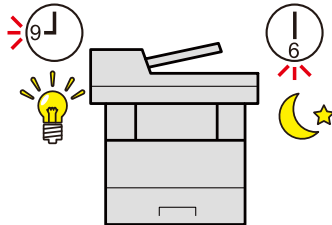

➔ [Función de ahorro de energía \(página 88\)](#)

Impresión con consumo reducido de tóner (EcoPrint)

Puede ahorrar consumo de tóner con esta función.

Si solo necesita comprobar el contenido impreso, como una ejecución de impresión de prueba o documentos que deben confirmarse internamente, use esta función para ahorrar tóner.

Utilice esta función si no necesita una impresión de alta calidad.

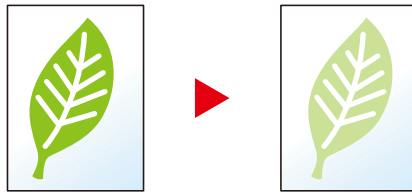

➔ [EcoPrint \(página 329\)](#)

Reducir el uso de papel (impresión para ahorrar papel)

Puede imprimir originales en ambas caras del papel. También puede imprimir varios originales en una hoja.

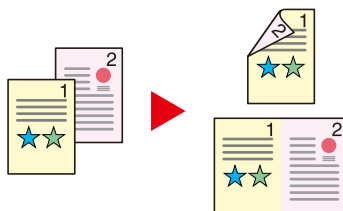

➔ [Combina copia \(página 342\)](#)

➔ [Dúplex \(página 349\)](#)

Omitir páginas en blanco al imprimir (omitir página en blanco)

Cuando hay páginas en blanco en un documento escaneado, esta función omite las páginas en blanco e imprime solo las páginas que no están en blanco.

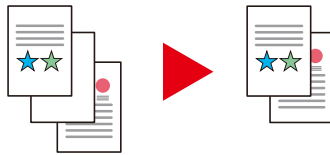

➔ [Omitir página en blanco \(página 361\)](#)

Crear documentos atractivos

Impedir que se filtre el fondo en las imágenes (impedir filtración de fondo)

Puede impedir que se filtre el fondo del reverso en las imágenes cuando se escaneen originales finos.

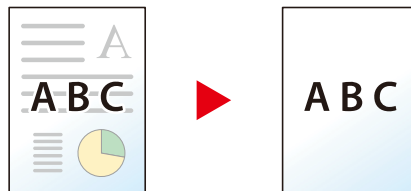

➔ [Impedir filtr. fondo \(página 337\)](#)

Fortalecer la seguridad

Proteger un archivo PDF con una contraseña (funciones de encriptación de PDF)

Use las opciones de seguridad de contraseña para el formato PDF con el fin de restringir la visualización, impresión y edición de un documento.

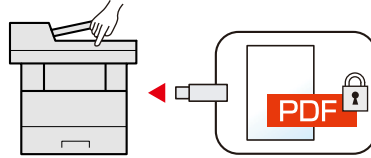

➔ [Funciones de encriptación de PDF \(página 370\)](#)

Proteger datos del SSD (encriptación/sobrescribir)

Puede sobrescribir datos innecesarios que se quedan en el SSD automáticamente.

Para impedir que una tercera parte externa pueda utilizarlos, la máquina puede encriptar los datos antes de escribirlos en el SSD.

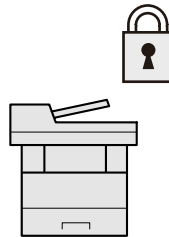

➔ [\[Seguridad de datos\] \(página 504\)](#)

Impedir la pérdida de documentos finalizados (impresión privada)

Guardar temporalmente los trabajos de impresión en el buzón de trabajos de la unidad principal y darles salida cuando se encuentre delante del dispositivo puede evitar que otras personas se lleven los documentos.

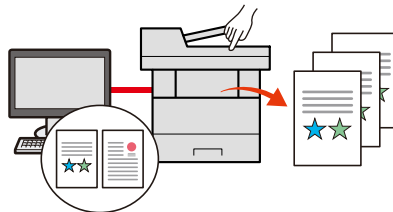

➔ [Impresión de documentos desde el buzón de impresión privada \(página 196\)](#)

Iniciar sesión con una tarjeta ID (autenticación de tarjeta)

Puede iniciar sesión con simplemente tocar una tarjeta ID. No necesita introducir su nombre de usuario y contraseña.

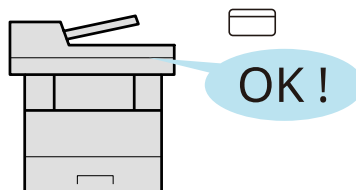

➔ [Card Authentication Kit\(B\) AC <IC card authentication kit \(Activate\)> \(página 746\)](#)

Fortalecer la seguridad (configuración de administrador)

Hay disponibles varias funciones que los administradores pueden usar para fortalecer la seguridad.

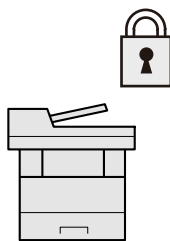

→ [Fortalecimiento de la seguridad \(página 106\)](#)

Impedir la ejecución de malware (lista de permitidos)

Evite la ejecución de malware y la manipulación del software y mantenga la fiabilidad del sistema.

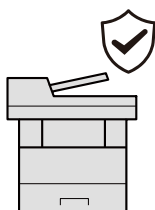

→ [Lista permitida \(página 503\)](#)

Usar las funciones con mayor eficacia

Silenciar la máquina (modo silencio)

Puede silenciar la máquina al reducir su ruido de funcionamiento. Puede configurar este modo por trabajo.

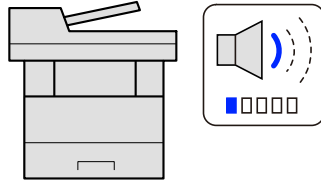

➔ [Modo Silencio \(página 358\)](#)

Ampliar las funciones según sea necesario (aplicación)

La funcionalidad de la máquina se puede ampliar si se instalan aplicaciones.

Hay disponibles aplicaciones que le ayudan a que el trabajo diario sea más eficiente, como una función de escaneo y una función de autenticación.

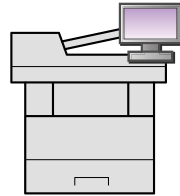

➔ [Uso de aplicaciones \(página 226\)](#)

Instalar la máquina sin preocuparse de los cables de red (Red inalámbrica)

Si existe un entorno de LAN inalámbrica, es posible instalar la unidad sin preocuparse del cableado de la red. Además, es compatible con Wi-Fi Direct, etc.

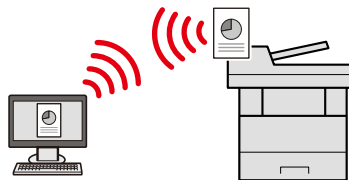

➔ [Configuración de la red inalámbrica \(página 79\)](#)

Usar memoria USB (memoria USB)

Es útil cuando se necesita imprimir documentos fuera de la oficina o no se puede imprimir un documento desde el PC.

Puede imprimir el documento de la memoria USB si la conecta directamente en la máquina.

Los originales escaneados en la máquina se pueden guardar también en la memoria USB.

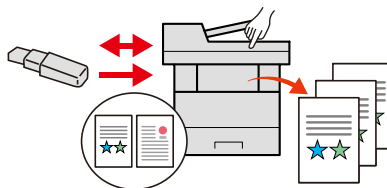

➔ [Uso de la memoria USB extraíble \(página 289\)](#)

➔ [Almacenamiento de documentos en la memoria USB \(escanear en USB\) \(página 292\)](#)

Especificar el formato de archivo de imagen (archivo de imagen)

Puede seleccionar los distintos formatos de archivo al enviar o almacenar imágenes.

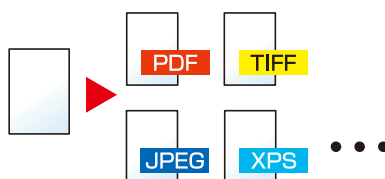

➔ [Formato archivo \(página 366\)](#)

Escanear los originales largos (original largo)

Puede escanear los originales largos, como Contrato y Registro de datos.

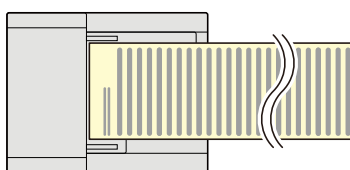

➔ [Original de gran volumen \(página 365\)](#)

Detectar la alimentación múltiple de originales (detectar alimentación de varios originales)

Al escanear un documento desde el alimentador de originales, el escaneo se detiene automáticamente cuando se alimentan varios originales.

Esta función solo está disponible para P-C4067i MFP y P-C4063i MFP.

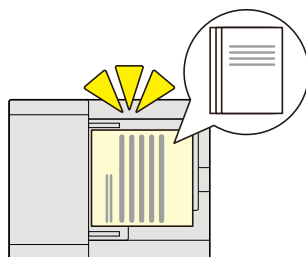

➔ [Detectar alim. varios orig. \(página 359\)](#)

Detectar originales con esquinas dobladas (detección de originales con esquinas dobladas)

Al escanear un documento desde el alimentador de originales, el escaneo se detiene automáticamente cuando se detecta un documento con una esquina doblada.

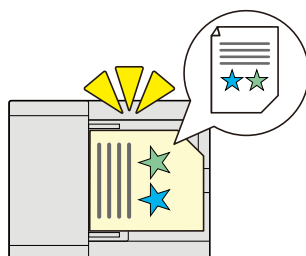

➔ [Detectar orig. esqu. doblada \(página 360\)](#)

Realizar operación remota (Embedded Web Server RX)

Puede tener acceso a la máquina de forma remota para imprimir, enviar o descargar datos.

Los administradores pueden configurar el comportamiento de la máquina o la configuración de administración.

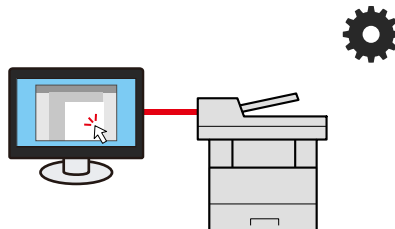

➔ [Embedded Web Server RX \(página 109\)](#)

Funciones de color y calidad de imagen

La máquina está equipada con varias funciones de color y calidad de imagen. Puede ajustar la imagen escaneada como desee.

Modos de color básicos

Los modos de color básicos son los siguientes.

Color auto

Reconoce automáticamente si el documento que se está escaneando es en color o en blanco y negro.

Imagen de referencia

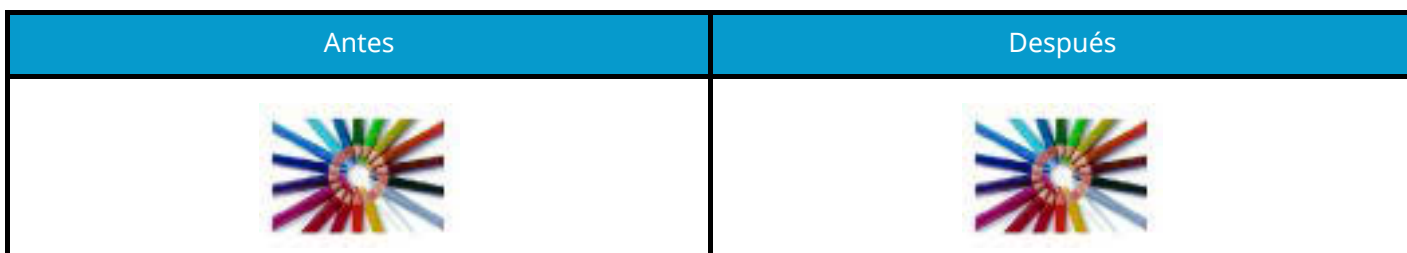

A todo color

Escanea el documento a todo color.

Imagen de referencia

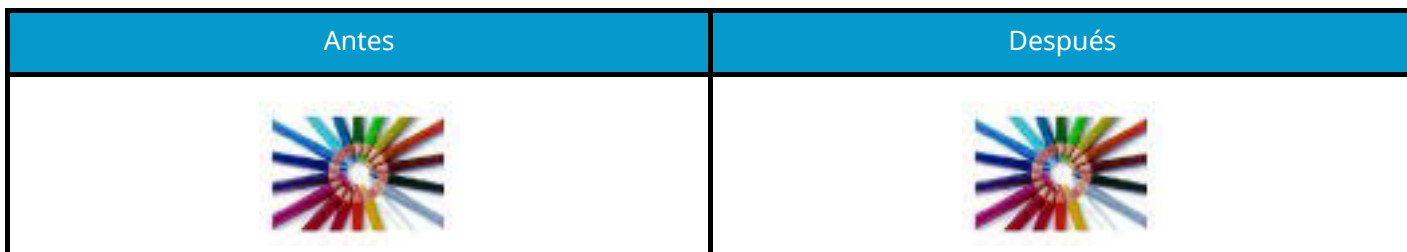

Escala de grises

Escanea un documento en escala de grises.

Imagen de referencia

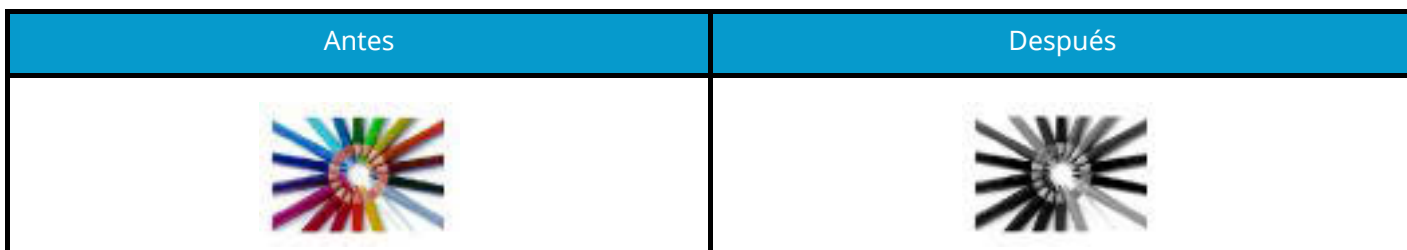

Blanco y negro

Escanea el documento en blanco y negro.

Imagen de referencia

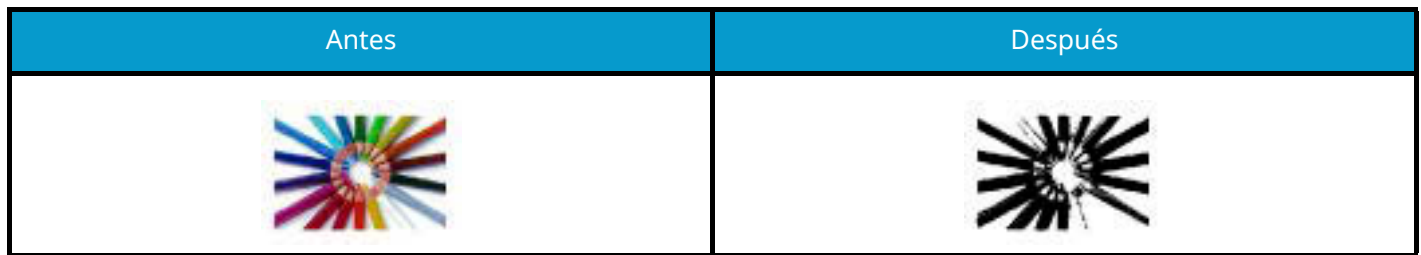









Para obtener detalles, consulte lo siguiente.

➔ [Selección de colores \(página 330\)](#)

Ajuste de la calidad y el color de la imagen

Para ajustar la calidad o el color de una imagen, utilice las siguientes funciones.

Ajustar el color con precisión

Deseo...	Imagen de muestra (antes)	Imagen de muestra (después)	Función
Ajustar la densidad.			Densidad
Ajustar el color reforzando los tonos azules o rojos. Ejemplo: Refuerzo de rojo			Balance de color
Cambiar la imagen ajustando individualmente cada uno de los seis colores: rojo, azul, verde, cyan, magenta y amarillo. Ejemplo: Cambio de los tonos rojos próximos al amarillo por el amarillo, y de los tonos cyan próximos al azul por el azul.			Ajuste de matiz
Ajustar la saturación.			Saturación

Para obtener detalles, consulte lo siguiente:

- ➔ [Densidad \(página 325\)](#)
- ➔ [Balance de color \(página 331\)](#)
- ➔ [Ajuste de matiz \(página 332\)](#)
- ➔ [Saturación \(página 336\)](#)

Ajustar con precisión la calidad de la imagen

Deseo...	Imagen de muestra (antes)	Imagen de muestra (después)	Función
Enfatizar o difuminar el contorno de la imagen. Ejemplo: Enfatizar los contornos de la imagen			Nitidez
Ajustar la diferencia entre las partes oscuras y claras de la imagen.			Contraste
Oscurecer o aclarar el fondo (la zona sin textos ni imágenes) de un documento. Ejemplo: Aclarar el fondo			Densidad fondo
Evitar la filtración de fondo en originales a 2 caras.			Impedir filtración de fondo

Para obtener detalles, consulte lo siguiente:

- ➔ [Nitidez \(página 334\)](#)
- ➔ [Contraste \(página 338\)](#)
- ➔ [Ajust. dens. fondo \(página 335\)](#)
- ➔ [Impedir filtr. fondo \(página 337\)](#)

Ajustar la imagen escaneada

Deseo...	Imagen de muestra (antes)	Imagen de muestra (después)	Función
Reducir el tamaño de archivo y producir los caracteres con claridad.			Formato archivo [Alta Compr PDF.]
Convierta un documento en papel a PDF con texto que permita realizar búsquedas.			Formato archivo [OCR Reconocimiento texto] de [PDF] o [Alta Compr PDF.]

Para obtener detalles, consulte lo siguiente:

- ➔ [Formato archivo \(página 366\)](#)

Guías proporcionadas con la máquina

Con esta máquina se proporcionan las guías indicadas a continuación. Consúltelas según sea necesario. Las guías pueden descargarse del Centro de descargas. Para ver las guías en un PC, es necesario tener instalado Adobe Reader versión 8.0 o posterior.

El contenido de estas guías está sujeto a cambios sin previo aviso con el fin de mejorar el rendimiento de la máquina.

Triumph-Adler

<https://www.triumph-adler.com/ta-en-de/customer-service/download-centre>

<https://www.triumph-adler.com/ta-de-de/kundendienst/download-center>

UTAX

<https://www.utax.com/en-de/hardware/office-printer-and-mfp/download-centre>

<https://www.utax.com/de-de/hardware/buerodrucker-und-mfp/download-center>

Para configurar la máquina:	<p>Guía de configuración</p> <p>Explica el procedimiento de configuración que se debe seguir para imprimir con esta máquina.</p>
Empezar a usar rápidamente la máquina	<p>Quick Guide</p> <p>Explica las operaciones más frecuentes y qué hacer cuando surgen problemas.</p> <p>Esta guía impresa se suministra junto con la máquina.</p>
Usar la máquina de forma segura	<p>Folleto de seguridad</p> <p>Proporciona información de seguridad y de precaución para el entorno de instalación y el uso de la máquina. Asegúrese de leer esta guía antes de usar la máquina.</p> <p>Esta guía impresa se suministra junto con la máquina.</p> <p>Folleto de seguridad (P-C4067i MFP/P-C4063i MFP/P-C3567i MFP/P-C3563i MFP)</p> <p>Indica el espacio necesario para la instalación de la máquina y describe etiquetas de precaución y otra información de seguridad. Asegúrese de leer esta guía antes de usar la máquina.</p> <p>Esta guía impresa se suministra junto con la máquina.</p>
Utilizar la máquina al máximo	<p>Guía de uso (esta guía)</p> <p>Explica cómo colocar el papel y realizar operaciones de copia, impresión y escaneado, además de describir la configuración predeterminada y otra información.</p>
Usar las funciones de fax	<p>Guía de uso de FAX</p> <p>Explica cómo utilizar las funciones de fax.</p>
Usar la tarjeta ID	<p>Card Authentication Kit (B) (Option) Operation Guide</p> <p>Explica cómo realizar la autenticación con una tarjeta ID.</p>
Fortalecer la seguridad	<p>Data Encryption/Overwrite Operation Guide</p> <p>Explica cómo introducir y utilizar la función de encriptación/sobrescritura de datos, y cómo sobrescribir y encriptar datos.</p>

<p>Registrar fácilmente información de la máquina y establecer configuración</p>	<p>Embedded Web Server RX User Guide Explica cómo acceder a la máquina desde un navegador de Internet en el PC para comprobar y cambiar las configuraciones.</p>
<p>Imprimir datos desde un PC</p>	<p>Printing System Driver User Guide Explica cómo instalar el controlador de impresora y usar la función de la impresora.</p>
<p>Supervisar la máquina y las impresoras de la red</p>	<p>NETWORK PRINT MONITOR User Guide Explica cómo supervisar el sistema de impresión de red (la máquina) con NETWORK PRINT MONITOR.</p>
<p>Escanear imágenes y guardarlas con información</p>	<p>File Management Utility User Guide Explica cómo utilizar File Management Utility para configurar diversos parámetros y enviar y guardar documentos escaneados.</p>
<p>Imprimir sin usar el controlador de impresora</p>	<p>PRESCRIBE Command Reference Describe el lenguaje nativo de la impresora (comandos PRESCRIBE).</p> <p>PRESCRIBE Technical Reference Describe las funciones de los comandos PRESCRIBE y el control de cada tipo de emulación.</p>
<p>Imprimir un archivo PDF directamente</p>	<p>Network Tool for Direct Printing Operation Guide Explica cómo imprimir archivos PDF sin iniciar Adobe Acrobat o Reader.</p>
<p>Ajustar la posición de impresión o escaneo</p>	<p>Maintenance Menu User Guide El menú de mantenimiento proporciona la explicación sobre cómo configurar la impresión, el escaneo y otras opciones</p>

Información sobre la Guía de uso (esta guía)

Estructura de la guía

La Guía de uso contiene los siguientes capítulos:

Capítulo	Contenido
Leer primero	Incluye precauciones sobre el uso de la máquina e información sobre marcas comerciales.
Instalación y configuración de la máquina	Explica los nombres de los componentes, la conexión de los cables, la instalación del software, el inicio y cierre de sesión, así como otros asuntos relacionados con la administración de la máquina.
Preparativos antes del uso	Explica los preparativos y la configuración que es necesario realizar para poder usar la máquina, como, por ejemplo, cómo cargar papel y crear una libreta de direcciones.
Impresión desde un PC	Explica el método de impresión básica.
Funcionamiento de la máquina	Explica los procedimientos básicos de uso de la máquina, como la colocación de originales, la realización de copias, el envío de documentos y la utilización de buzones de documentos.
Uso de varias funciones	Explica funciones útiles que están disponibles en la máquina.
Estado/Cancelación de trabajo	Explica cómo comprobar el estado de un trabajo y el historial de trabajos, además de cómo cancelar trabajos que se están imprimiendo o que están en espera de imprimirse. Asimismo, explica cómo comprobar los niveles de papel y tóner y el estado del dispositivo, y cómo cancelar una transmisión de fax.
Menú Sistema	Explica el Menú Sistema y cómo está relacionado con el funcionamiento de la máquina.
Autenticación de usuario y contabilidad (inicio de sesión de usuario, contabilidad de trabajos)	Explica el inicio de sesión de usuario y la contabilidad de trabajos.
Solución de problemas	Explica lo que hacer cuando se agota el tóner, aparece un error o se produce un atasco de papel u otro problema.
Apéndice	Describe opciones cómodas que están disponibles para la máquina. Proporciona información sobre los tipos de papel y los tamaños de papel, además de incluir un glosario de términos. Explica cómo introducir caracteres y enumera las especificaciones de la máquina.

Convenciones utilizadas en esta guía

En las explicaciones de abajo se utiliza Adobe Reader como ejemplo.

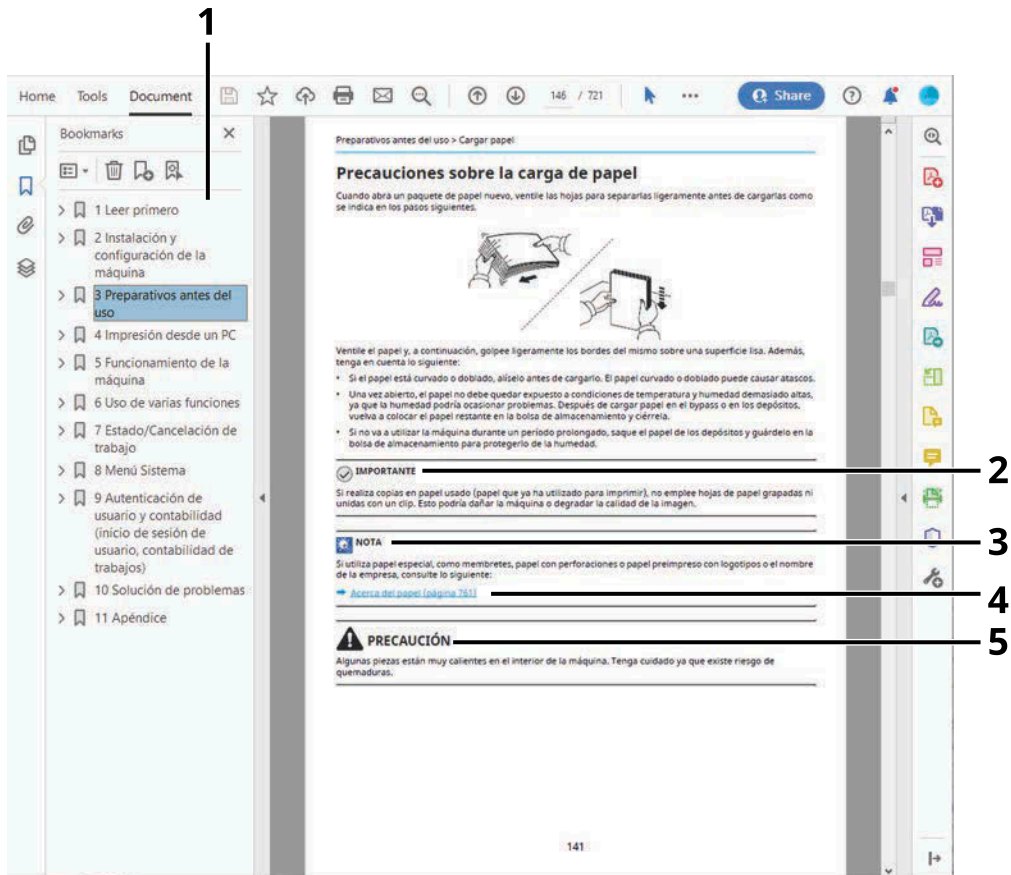

- 1 Haga clic en un elemento en la Tabla de contenido para ir a la página correspondiente.
- 2 Indica requisitos de funcionamiento y restricciones para usar la máquina correctamente, y evitar daños al equipo o a la propiedad.
- 3 Indica explicaciones complementarias e información de referencia sobre las operaciones.
- 4 Haga clic en el texto subrayado para ir a la página correspondiente.
- 5 Si no se siguen correctamente las instrucciones señaladas, existen riesgos de sufrir lesiones personales o daños a la máquina.

NOTA

Los elementos que aparecen en Adobe Reader difieren según cómo se utilice. Si no aparecen la Tabla de contenido o las herramientas, consulte la ayuda de Adobe Reader.

En esta guía, se emplean las convenciones que se describen abajo para determinados elementos.

Convención	Descripción
[]	Indica las teclas y los botones.
" "	Indica un mensaje.

Convenciones utilizadas en procedimientos de uso de la máquina

En esta Guía de uso, el funcionamiento continuo de las teclas del panel digital es el siguiente:

Procedimiento real

- 1 Pulse la tecla [Menú Sistema/Contador].
- 2 Seleccione [Config. dispositivo].
- 3 Mover la pantalla hacia abajo (es decir, deslizar el dedo)
- 4 Seleccione [Sonido].

Procedimiento indicado en esta guía

Tecla [Menú Sistema/Contador] > [Config. dispositivo] > [Sonido]

Procedimiento real

- 1 Seleccione [Contab. trab./Autenticación].

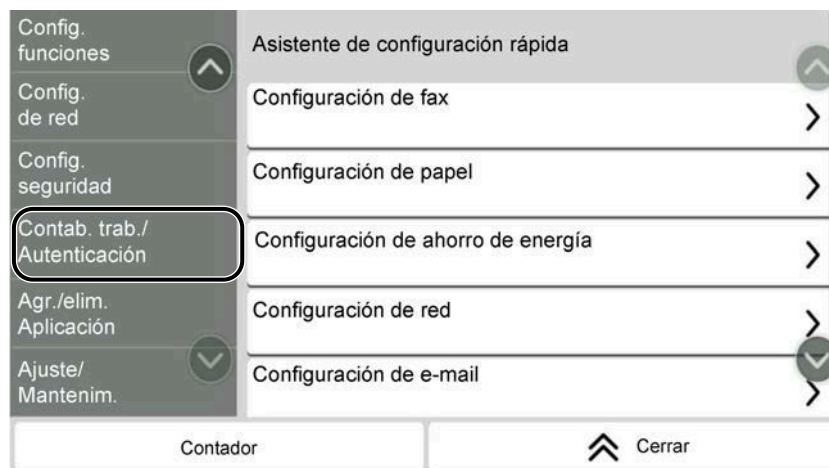

- 2 Seleccione [Contab. trabajos] en "Config contabilidad tbjos".

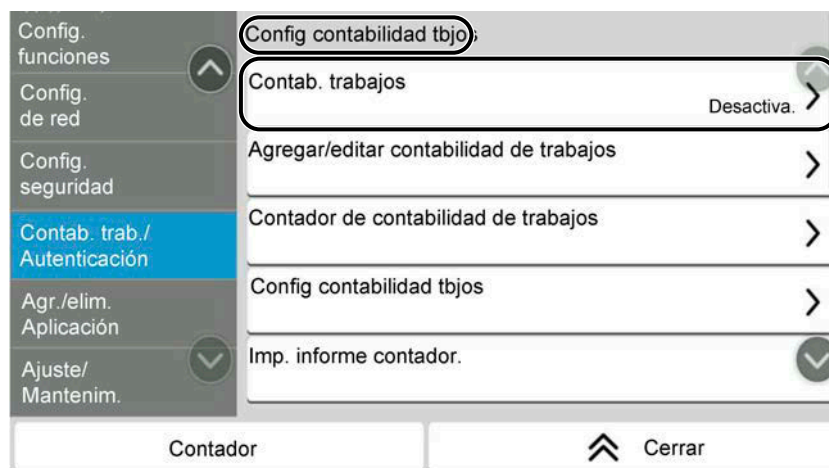

Procedimiento indicado en esta guía

[Contab. trab./Autenticación] > "Config contabilidad tbjos" [Contab. trabajos]

Para más detalles sobre el funcionamiento del panel digital, consulte lo siguiente:



➔ [Uso del panel digital \(página 54\)](#)

Tamaño de papel

Los tamaños de papel como A5 y Statement pueden utilizarse tanto en orientación horizontal como vertical. Para distinguir las orientaciones cuando se utilizan estos tamaños, se agrega "R" a los tamaños utilizados en la orientación horizontal.

Configurar el papel en orientación vertical

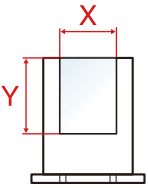
Al cargarlo en un depósito

Configuración de la posición (X=anchura, Y=longitud)	Icono del panel digital	Tamaño indicado en esta guía
		A5-R, Statement-R

Al cargarlo en el bypass



Configuración de la posición (X=anchura, Y=longitud)	Icono del panel digital	Tamaño indicado en esta guía
		A5-R, Statement-R

Los tamaños de papel que pueden utilizarse varían según la función y la unidad de alimentación de papel. Para obtener detalles, consulte lo siguiente.

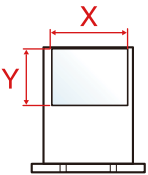

➔ [Especificaciones \(página 762\)](#)

Configurar el papel en orientación horizontal

Al cargarlo en un depósito

Configuración de la posición (X=anchura, Y=longitud)	Icono del panel digital	Tamaño indicado en esta guía
		A5, Statement

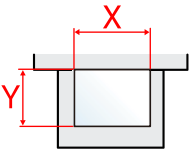
Al cargarlo en el bypass

Configuración de la posición (X=anchura, Y=longitud)	Icono del panel digital	Tamaño indicado en esta guía
 Diagrama que muestra un papel rectangular cargado en un bypass. Se indican las dimensiones X (anchura) y Y (longitud) con líneas rojas y letras X e Y.	 Icono del panel digital que muestra un papel con una esquina doblada.	A5, Statement

Los tamaños de papel que pueden utilizarse varían según la función y la unidad de alimentación de papel. Para obtener detalles, consulte lo siguiente.

➔ [Especificaciones \(página 762\)](#)

Aviso

Convenciones de seguridad utilizadas en esta guía

Las secciones de esta guía y las partes de la máquina marcadas con símbolos son advertencias de seguridad que tienen por finalidad proteger al usuario, a otras personas y a objetos próximos, así como garantizar un uso correcto y seguro de la máquina. A continuación se indican los símbolos y su significado.



ADVERTENCIA:

Si no se siguen correctamente las instrucciones señaladas, existen riesgos de sufrir lesiones graves e incluso fatales.



PRECAUCIÓN:

Si no se siguen correctamente las instrucciones señaladas, existen riesgos de sufrir lesiones personales o daños a la máquina.

Símbolos

El símbolo  indica que la sección correspondiente incluye advertencias de seguridad. Los puntos específicos de atención se indican dentro del símbolo.



[Advertencia general]



[Advertencia de temperatura elevada]

El símbolo  indica que la sección correspondiente contiene información relativa a acciones prohibidas. Dentro de cada símbolo se indican detalles específicos de la acción prohibida.



[Advertencia de acción prohibida]



[Desmontaje prohibido]

El símbolo  indica que la sección correspondiente contiene información sobre acciones que deben llevarse a cabo. Dentro del símbolo se indican detalles específicos de la acción requerida.



[Alerta de acción requerida]



[Desenchufar el cable de alimentación de la toma de corriente]



[Conectar siempre la máquina a una toma de corriente con conexión a tierra]

NOTA

Los originales que se asemejan a una nota en blanco es posible que no se copien correctamente en algunos casos raros, ya que esta máquina está equipada con una función de prevención contra falsificaciones.

Entorno

Las condiciones medioambientales de servicio son las siguientes:

Temperatura	De 10 a 32,5 °C/de 50 a 90,5 °F Pero la humedad debe ser de 70% o inferior cuando la temperatura es de 90,5 °F (32,5 °C).
Humedad	De 10 a 80% Pero la temperatura debe ser de 86 °F o inferior (30 °C o inferior) cuando la humedad es del 80%.

Evite los lugares siguientes a la hora de seleccionar un emplazamiento para la máquina.

- Evite lugares próximos a una ventana o con exposición directa a la luz solar.
- Evite lugares en los que se produzcan vibraciones.
- Evite lugares con cambios drásticos de temperatura.
- Evite lugares con exposición directa al aire frío o caliente.
- Evite lugares con mala ventilación.

Durante la copia, se emite ozono, pero la cantidad del mismo no causa ningún efecto nocivo para la salud.

No obstante, si utiliza la máquina durante un largo período en una sala con mala ventilación o realiza gran cantidad de copias, es posible que perciba un olor desagradable.

Para mantener un entorno apropiado para el trabajo de copia, se recomienda una adecuada ventilación de la sala.

Precauciones de uso

Precauciones durante la manipulación de consumibles



PRECAUCIÓN

No intente quemar las piezas que contienen tóner. Las chispas peligrosas pueden provocar quemaduras.

Mantenga las piezas que contienen tóner fuera del alcance de los niños.

Si se derrama tóner de piezas que contienen tóner, evite la inhalación o ingestión y el contacto con los ojos y la piel.

- En el caso de inhalar tóner de manera accidental, diríjase a un lugar con aire fresco y haga gárgaras con gran cantidad de agua. Si empieza a toser, póngase en contacto con un médico.
- En el caso de ingerir tóner, enjuáguese la boca con agua y beba una o dos tazas de agua para diluir el contenido en el estómago. Si fuera necesario, póngase en contacto con un médico.
- Si le entrara tóner en los ojos, enjuáguelos bien con agua. Si sigue sintiendo alguna molestia, póngase en contacto con un médico.
- En caso de que el tóner entrara en contacto con la piel, lave bien la zona con agua y jabón.

No intente abrir por la fuerza ni destruir las piezas que contienen tóner.

Otras precauciones

Devuelva el cartucho de tóner y la caja de tóner residual usados a su distribuidor o al servicio técnico. El cartucho de tóner y la caja de tóner residual se reciclarán o desecharán según la normativa vigente.

Almacene la máquina de modo que no esté expuesta a la luz solar directa.

Almacene la máquina en un lugar con una temperatura por debajo de 40 °C y evite los cambios bruscos de temperatura y humedad.

Si no va a utilizar la máquina durante un período prolongado, retire el papel del depósito y del bypass, colóquelo en su envoltorio original y vuélvalo a cerrar.

Cumplimiento y conformidad

Por la presente, KYOCERA Document Solutions Inc. declara que el equipo de radio P-C3563i MFP, P-C3567i MFP, P-C4063i MFP, P-C4067i MFP cumple con la Directiva 2014/53/UE.

El texto completo de la declaración de conformidad de la UE está disponible en la siguiente dirección de Internet:

Triumph-Adler

<https://www.triumph-adler.com/ta-en-de/customer-service/download-centre>

<https://www.triumph-adler.com/ta-de-de/kundendienst/download-center>

UTAX

<https://www.utax.com/en-de/hardware/office-printer-and-mfp/download-centre>

<https://www.utax.com/de-de/hardware/buerodrucker-und-mfp/download-center>

Nombre de módulo, Opción	Versión de software	Banda de frecuencia en la que funciona el equipo de radio:	Potencia máxima de radiofrecuencia transmitida en la banda de frecuencias en la que funciona el equipo de radio:
IB-51 (opción)	2.2.6	2,4 GHz	100 mW
IB-37 (opción)	1,0	2,4 GHz	100 mW
		5 GHz	50 mW - 1 W
IB-38 (opción)	1,0	2,4 GHz	100 mW

Este equipo ha sido sometido a pruebas y se ha determinado que cumple los límites establecidos para un dispositivo digital de Clase B, de conformidad con la Parte 15 de las normas de la FCC.

Estos límites están diseñados para proporcionar una protección razonable contra interferencias perjudiciales en una instalación residencial. Este equipo genera, utiliza y puede irradiar energía de radiofrecuencia y, si no se instala y utiliza de acuerdo con las instrucciones, puede causar interferencias perjudiciales en las comunicaciones por radio. Sin embargo, no hay garantía de que no se produzcan interferencias en una instalación concreta. Si este equipo causa interferencias perjudiciales en la recepción de radio o televisión, lo que puede determinarse apagando y encendiendo el equipo, se recomienda al usuario que intente corregir la interferencia mediante una o varias de las siguientes medidas:

- Reorientar o reubicar la antena receptora.
- Aumentar la separación entre el equipo y el receptor.
- Conectar el equipo a una toma de corriente de un circuito distinto al que está conectado el receptor.
- Consultar al distribuidor o a un técnico experto en radio/TV para obtener ayuda.
- Queda prohibido el uso de un cable de interfaz no apantallado con el dispositivo de referencia.

Precaución de la FCC: Cualquier cambio o modificación no aprobado expresamente por la parte responsable del cumplimiento podría anular la autoridad del usuario para utilizar este equipo.

Este dispositivo cumple con la Parte 15 de las normas de la FCC.

El funcionamiento está sujeto a las dos condiciones siguientes; (1) este dispositivo no puede causar interferencias perjudiciales y (2) este dispositivo debe aceptar cualquier interferencia recibida, incluidas las interferencias que puedan causar un funcionamiento no deseado.

NOTA IMPORTANTE:

Declaración de exposición a la radiación:

Este equipo cumple los límites de exposición a la radiación de la FCC configurados para un entorno no controlado. Este equipo debe instalarse y utilizarse con una distancia mínima de 20 cm entre el radiador y su cuerpo.

Precaución:

El dispositivo para el funcionamiento en la banda 5150-5250 MHz es solo para uso en interiores con el fin de reducir la posibilidad de interferencias perjudiciales para los sistemas móviles por satélite cocanal;

Las operaciones en la banda de 5,25-5,35GHz están restringidas solo al uso en interiores.

Declaración de exposición a la radiación:

Este equipo cumple con los límites de exposición a la radiación de Canadá configurados para un entorno no controlado. Este equipo debe instalarse y utilizarse con una distancia mínima de 20 cm entre el radiador y su cuerpo. * Estas declaraciones son válidas en los Estados Unidos de América, Canadá y la UE.

For Mexico

IB-37

IFT #: RCPKYIB21-1139

IB-38

IFT #: RCPKYIB21-0034

“La operación de este equipo está sujeta a las siguientes dos condiciones:

- 1 es posible que este equipo o dispositivo no cause interferencia perjudicial y
- 2 este equipo o dispositivo debe aceptar cualquier interferencia, incluyendo la que pueda causar su operación no deseada.”

For Paraguay

IB-37

NR: 2021-01-I-0031

IB-38

NR: 2021-01-I-0032



Restricciones legales sobre la copia y el escaneado

Es posible que esté prohibida la copia o el escaneado de material susceptible de derechos de autor sin el consentimiento del propietario de dichos derechos.

La copia y el escaneado de los siguientes elementos están prohibidos y se pueden penalizar en virtud de la ley vigente. Es posible que esta lista no incluya todas las circunstancias. No copie ni escanee de forma consciente los elementos que no se vayan a copiar y/o escanear.

- Billetes (dinero)
- Cheques
- Valores
- Sellos
- Pasaportes
- Certificados

Las leyes y disposiciones locales pueden prohibir o restringir la copia y el escaneado de otros materiales no mencionados arriba.

Precauciones de seguridad al utilizar la LAN inalámbrica (si está equipada)

La LAN inalámbrica permite intercambiar información entre puntos de acceso inalámbricos en lugar de utilizar un cable de red, lo que ofrece la ventaja de que una conexión WLAN puede establecerse libremente dentro de un área en la que puedan transmitirse ondas de radio.

Por otro lado, pueden producirse los siguientes problemas si no se configuran las opciones de seguridad, ya que las ondas de radio pueden atravesar obstáculos (incluidas las paredes) y llegar a todas partes dentro de un área determinada.

Visualización en secreto del contenido de las comunicaciones

Una tercera persona con objetivos malintencionados puede supervisar intencionadamente las ondas de radio y obtener acceso no autorizado al siguiente contenido de las comunicaciones.

- Información personal, como ID, contraseñas y números de tarjetas de crédito
- Contenido de los mensajes de e-mail

Intrusión ilegal

Un tercero malintencionado puede obtener acceso no autorizado a las redes personales o de la empresa y llevar a cabo las siguientes acciones ilegales.

- Extracción de información personal y confidencial (fuga de información)
- Intervenir en una comunicación haciéndose pasar por una persona concreta y distribuir información no autorizada (suplantación de identidad)
- Modificación y retransmisión de comunicaciones interceptadas (falsificación)
- Transmisión de virus informáticos y destrucción de datos y sistemas (destrucción)

Las tarjetas LAN inalámbricas y los puntos de acceso inalámbricos contienen mecanismos de seguridad integrados para solucionar estos problemas y reducir la posibilidad de que se produzcan mediante la configuración de las opciones de seguridad de los productos LAN inalámbricos cuando se utiliza el producto.

Recomendamos a los clientes que asuman su responsabilidad y utilicen su criterio a la hora de configurar las opciones de seguridad y que se aseguren de que comprenden perfectamente los problemas que pueden producirse cuando el producto se utiliza sin configurar las opciones de seguridad.

Uso limitado de este producto (si está equipado)

- Las ondas de radio transmitidas por este producto pueden afectar a los equipos médicos. Cuando utilice este producto en una institución médica o cerca de instrumental médico, hágalo de acuerdo con las instrucciones y precauciones facilitadas por el administrador de la institución o las que figuren en el instrumental médico.
- Las ondas de radio transmitidas por este producto pueden afectar a los equipos de control automático, incluidas las puertas automáticas y las alarmas contra incendios. Cuando utilice este producto en las proximidades del equipo de control automático, hágalo de acuerdo con las instrucciones y precauciones proporcionadas en el equipo de control automático.
- Si este producto se utiliza en dispositivos que están directamente relacionados con el servicio, incluyendo aviones, trenes, barcos y automóviles, o este producto se utiliza en aplicaciones que requieren una alta fiabilidad y seguridad para funcionar y en dispositivos que requieren precisión, incluyendo los utilizados en la prevención de desastres y prevención del delito y los utilizados para diversos fines de seguridad, utilice este producto después de considerar el diseño de seguridad de todo el sistema, incluyendo la adopción de un diseño a prueba de fallos y el diseño de redundancia para la fiabilidad y el mantenimiento de la seguridad de todo el sistema. Este producto no está diseñado para su uso en aplicaciones que requieran una alta fiabilidad y seguridad, incluidos los instrumentos aeroespaciales, los equipos de comunicación troncal, los equipos de control de energía nuclear y los equipos médicos; por lo tanto, la decisión de utilizar este producto en estas aplicaciones debe considerarse y determinarse en su totalidad.

Información legal y sobre seguridad

Queda prohibida la reproducción (copia) no autorizada de la totalidad o parte de este documento, salvo las excepciones contempladas en la legislación sobre derechos de autor.

Marcas comerciales

- PRESCRIBE es marca registrada de Kyocera Corporation.
- KPDL es una marca comercial de Kyocera Corporation.
- Active Directory, Azure, Excel, Microsoft, Microsoft 365, Microsoft Edge, PowerPoint, Windows y Windows Server son marcas registradas o marcas comerciales de Microsoft Corporation en EE. UU. o en otros países.
- PCL es una marca comercial de Hewlett-Packard Company.
- Adobe, Acrobat, PostScript y Reader son marcas registradas o marcas comerciales de Adobe Inc. en EE. UU. o en otros países.
- Ethernet es una marca registrada de Fuji Xerox Co., Ltd.
- IBM e IBM PC/AT son marcas comerciales de International Business Machines Corporation.
- AppleTalk, Bonjour, Mac y Mac OS son marcas comerciales Apple Inc., registradas en EE.UU. y en otros países.
- Todas las fuentes de idiomas europeos instaladas en esta máquina se utilizan bajo el acuerdo de licencia de Monotype Imaging Inc.
- Helvetica, Palatino y Times son marcas comerciales registradas de Linotype GmbH.
- ITC Avant Garde Gothic, ITC Bookman, ITC ZapfChancery y ITC ZapfDingbats son marcas comerciales registradas de International Typeface Corporation.
- ThinPrint es una marca comercial de Cortado AG en Alemania y en otros países.
- Las fuentes UFST™ MicroType® de Monotype Imaging Inc. están instaladas en esta máquina.
- iPad, iPhone e iPod touch son marcas comerciales de Apple Inc. registradas en EE.UU. y en otros países.
- AirPrint y el logotipo de AirPrint son marcas comerciales de Apple Inc.
- iOS es una marca comercial o marca registrada de Cisco en EE.UU. y en otros países y se utiliza con la licencia de Apple Inc.
- Google es una marca comercial o una marca registrada de Google LLC.
- Mopria™ es una marca registrada de Mopria™ Alliance.
- Wi-Fi, Wi-Fi Direct y Wi-Fi Protected Setup son marcas comerciales o marcas registradas de Wi-Fi Alliance.
- RealVNC, VNC y RFB son marcas registradas de RealVNC Ltd. en EE. UU. y en otros países.

Las demás marcas y nombres de producto son marcas registradas o marcas comerciales de sus respectivas empresas. No se especificará ™ ni ® en el texto principal.

Monotype Imaging License Agreement

- 1 Software shall mean the digitally encoded, machine readable, scalable outline data as encoded in a special format as well as the UFST Software.
- 2 You agree to accept a non-exclusive license to use the Software to reproduce and display weights, styles and versions of letters, numerals, characters and symbols (Typefaces) solely for your own customary business or personal purposes at the address stated on the registration card you return to Monotype Imaging. Under the terms of this License Agreement, you have the right to use the Fonts on up to three printers. If you need to have access to the fonts on more than three printers, you need to acquire a multiuser license agreement which can be obtained from Monotype Imaging. Monotype Imaging retains all rights, title and interest to the Software and Typefaces and no rights are granted to you other than a License to use the Software on the terms expressly set forth in this Agreement.

- 3 To protect proprietary rights of Monotype Imaging, you agree to maintain the Software and other proprietary information concerning the Typefaces in strict confidence and to establish reasonable procedures regulating access to and use of the Software and Typefaces.
- 4 You agree not to duplicate or copy the Software or Typefaces, except that you may make one backup copy. You agree that any such copy shall contain the same proprietary notices as those appearing on the original.
- 5 This License shall continue until the last use of the Software and Typefaces, unless sooner terminated. This License may be terminated by Monotype Imaging if you fail to comply with the terms of this License and such failure is not remedied within thirty (30) days after notice from Monotype Imaging. When this License expires or is terminated, you shall either return to Monotype Imaging or destroy all copies of the Software and Typefaces and documentation as requested.
- 6 You agree that you will not modify, alter, disassemble, decrypt, reverse engineer or decompile the Software.
- 7 Monotype Imaging warrants that for ninety (90) days after delivery, the Software will perform in accordance with Monotype Imaging-published specifications, and the diskette will be free from defects in material and workmanship. Monotype Imaging does not warrant that the Software is free from all bugs, errors and omissions.

The parties agree that all other warranties, expressed or implied, including warranties of fitness for a particular purpose and merchantability, are excluded.
- 8 Your exclusive remedy and the sole liability of Monotype Imaging in connection with the Software and Typefaces is repair or replacement of defective parts, upon their return to Monotype Imaging.

In no event will Monotype Imaging be liable for lost profits, lost data, or any other incidental or consequential damages, or any damages caused by abuse or misapplication of the Software and Typefaces.
- 9 Massachusetts U.S.A. law governs this Agreement.
- 10 You shall not sublicense, sell, lease, or otherwise transfer the Software and/or Typefaces without the prior written consent of Monotype Imaging.
- 11 Use, duplication or disclosure by the Government is subject to restrictions as set forth in the Rights in Technical Data and Computer Software clause at FAR 252-227-7013, subdivision (b)(3)(ii) or subparagraph (c)(1)(ii), as appropriate. Further use, duplication or disclosure is subject to restrictions applicable to restricted rights software as set forth in FAR 52.227-19 (c)(2).
- 12 You acknowledge that you have read this Agreement, understand it, and agree to be bound by its terms and conditions. Neither party shall be bound by any statement or representation not contained in this Agreement. No change in this Agreement is effective unless written and signed by properly authorized representatives of each party. By opening this diskette package, you agree to accept the terms and conditions of this Agreement.

OpenSSL License

Para obtener la licencia de software de código abierto, acceda a la siguiente URL.

Triumph-Adler

<https://www.triumph-adler.com/ta-en-de/customer-service/download-centre>

<https://www.triumph-adler.com/ta-de-de/kundendienst/download-center>

UTAX

<https://www.utax.com/en-de/hardware/office-printer-and-mfp/download-centre>

<https://www.utax.com/de-de/hardware/buerodrucker-und-mfp/download-center>

Función de ahorro de energía

Para reducir el consumo de energía cuando está inactivo, el dispositivo está equipado con una función de administración de energía que cambia automáticamente al modo de "reposo" para minimizar el consumo de energía transcurrido cierto tiempo desde la última vez que se utilizó el dispositivo.

→ [Reposo \(página 88\)](#)

→ [Temporizador de apagado \(página 89\)](#)

Función de impresión automática a dos caras

Este dispositivo incluye una función estándar para imprimir a dos caras. Por ejemplo, al imprimir dos originales de una cara en una única hoja de papel como una impresión a dos caras, es posible reducir la cantidad de papel utilizado.

→ [Dúplex \(página 349\)](#)

La impresión en el modo dúplex reduce el consumo de papel y contribuye a la conservación de recursos forestales. El modo dúplex también reduce la cantidad de papel que se debe adquirir y, por tanto, supone una reducción de los costes. Se recomienda configurar las máquinas que permiten realizar impresiones dúplex para usar el modo dúplex de forma predeterminada.

Ahorro de recursos - Papel

Con fines de preservación y de uso sostenible de los recursos forestales, se recomienda utilizar papel reciclado y nuevo certificado por las iniciativas de protección medioambientales o que lleve etiquetas ecológicas reconocidas, que cumplan con la norma EN 12281:2002* o una norma de calidad equivalente.

Esta máquina también admite la impresión en papel de 64 g/m². El uso de dicho tipo de papel contiene menos materias primas para un ahorro ulterior de recursos forestales.

*: EN12281:2002 "Papel de impresión y de oficina - Especificaciones para el papel de fotocopias para proceso de reproducción por tóner seco"

Póngase en contacto con su distribuidor o servicio técnico para conocer los tipos de papel recomendados.

Ventajas medioambientales de la "administración de la energía"

Para reducir el consumo eléctrico cuando la máquina está inactiva, la misma dispone de una función de gestión de la energía que activa automáticamente el modo de ahorro de energía cuando está inactiva durante un determinado período.

Aunque cuando la máquina está en modo de ahorro de energía tarda un poco de tiempo en volver a estar LISTA para el uso, permite reducir una cantidad importante de consumo de energía. Se recomienda que la máquina se use con el tiempo de activación predeterminado del modo de ahorro de energía.

Programa ENERGY STAR

Participamos en el programa ENERGY STAR®. Comercializamos productos que cumplen las normas ENERGY STAR.

ENERGY STAR es un programa de eficiencia energética con el objetivo de desarrollar y promover el uso de productos con una elevada eficiencia energética con el fin de ayudar a prevenir el calentamiento global. Al comprar los productos conformes al programa ENERGY STAR, los clientes pueden ayudar a reducir las emisiones de gases de efecto invernadero durante el uso de los productos, así como a disminuir los costes relacionados con la energía.

2 Instalación y configuración de la máquina

Nombres de los componentes (exterior de la máquina)

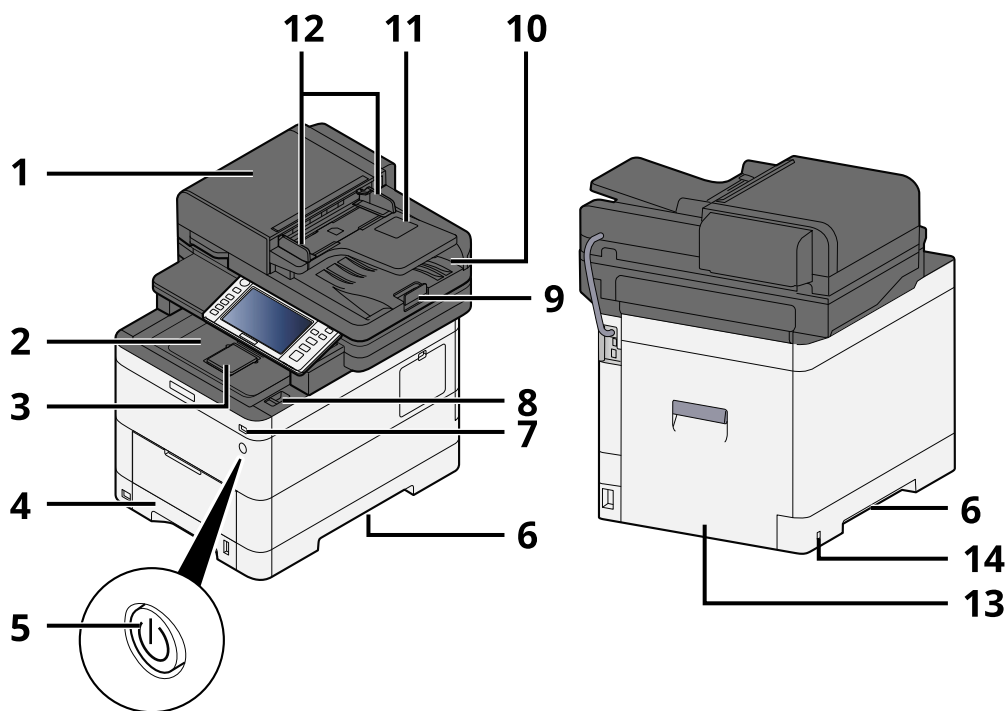

- 1 Alimentador de originales
- 2 Bandeja interna
- 3 Eject stopper
- 4 Depósito 1
- 5 Interruptor de encendido
- 6 Conveying handle
- 7 Ranura para memoria USB
- 8 Palanca de apertura de unidad de escáner
- 9 Tope de originales
- 10 Bandeja de salida de originales
- 11 Original tray
- 12 Guías de ajuste de la anchura de los originales
- 13 Cubierta posterior 1
- 14 Anti-theft slot

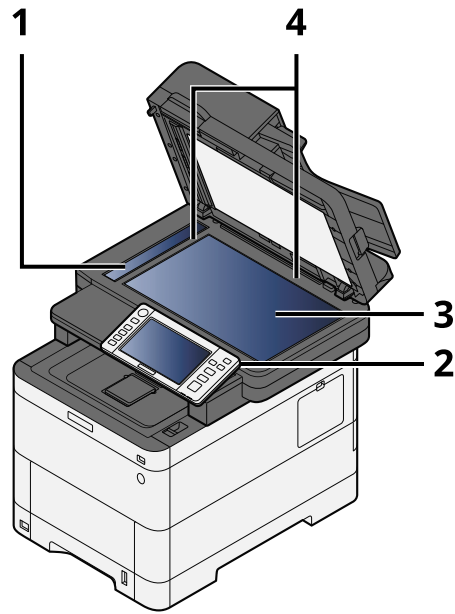

- 1 Cristal de paso
- 2 Panel de controles
- 3 Cristal de exposición
- 4 Placas indicadoras del tamaño del original

Nombres de los componentes (conectores/interior)

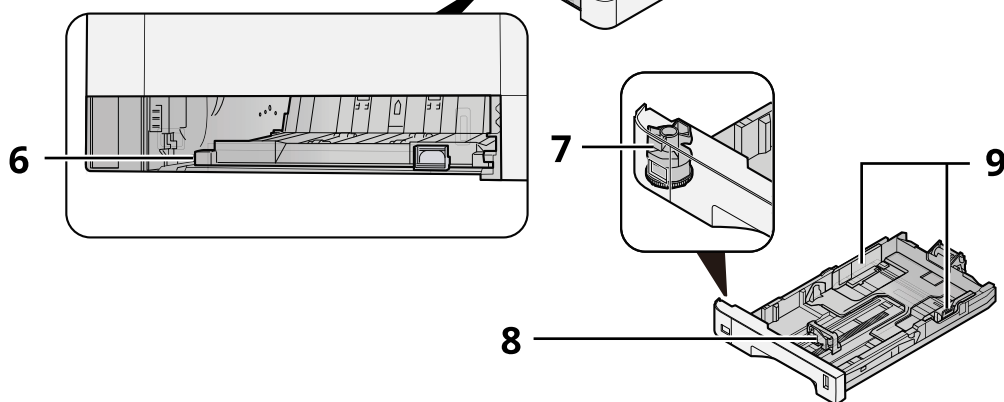
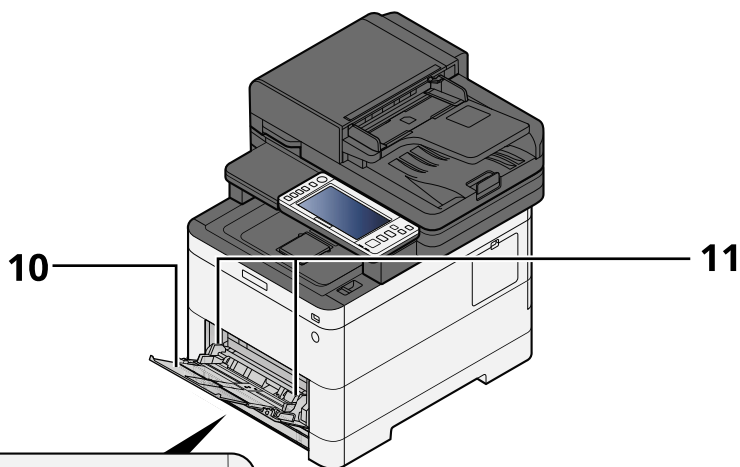
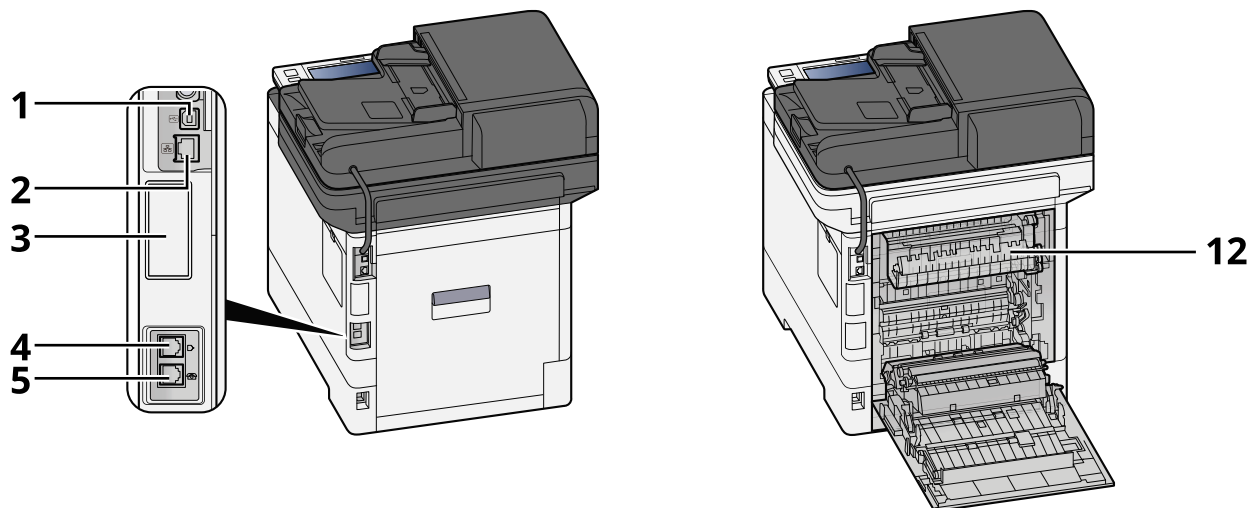

- 1 Conector de interfaz USB
- 2 Conector de interfaz de red
- 3 Optional interface slot

- 4 Conector de LÍNEA
- 5 Conector TEL
- 6 Conveying cover
- 7 Marcador de tamaño
- 8 Guía de ajuste de la longitud del papel
- 9 Guías de ajuste de la anchura del papel
- 10 Paper guide
- 11 Bypass
- 12 Cubierta de fusor

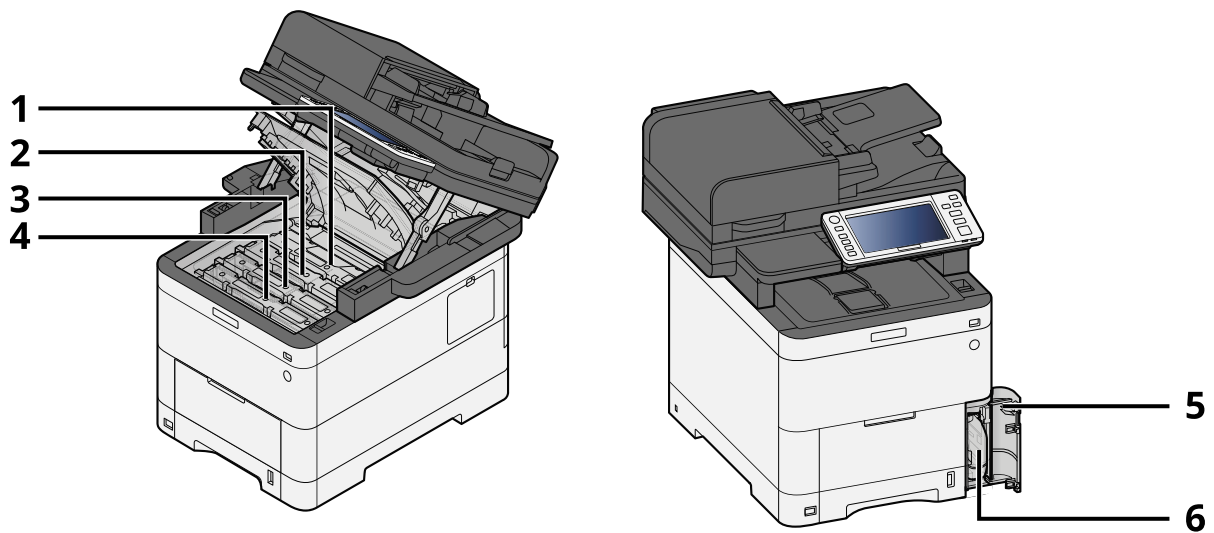

- 1 Cartucho de tóner (negro)
- 2 Cartucho de tóner (cyan)
- 3 Cartucho de tóner (magenta)
- 4 Cartucho de tóner (amarillo)
- 5 Cubierta de tóner residual
- 6 Caja de tóner residual

Nombres de las piezas (con equipos opcionales conectados)

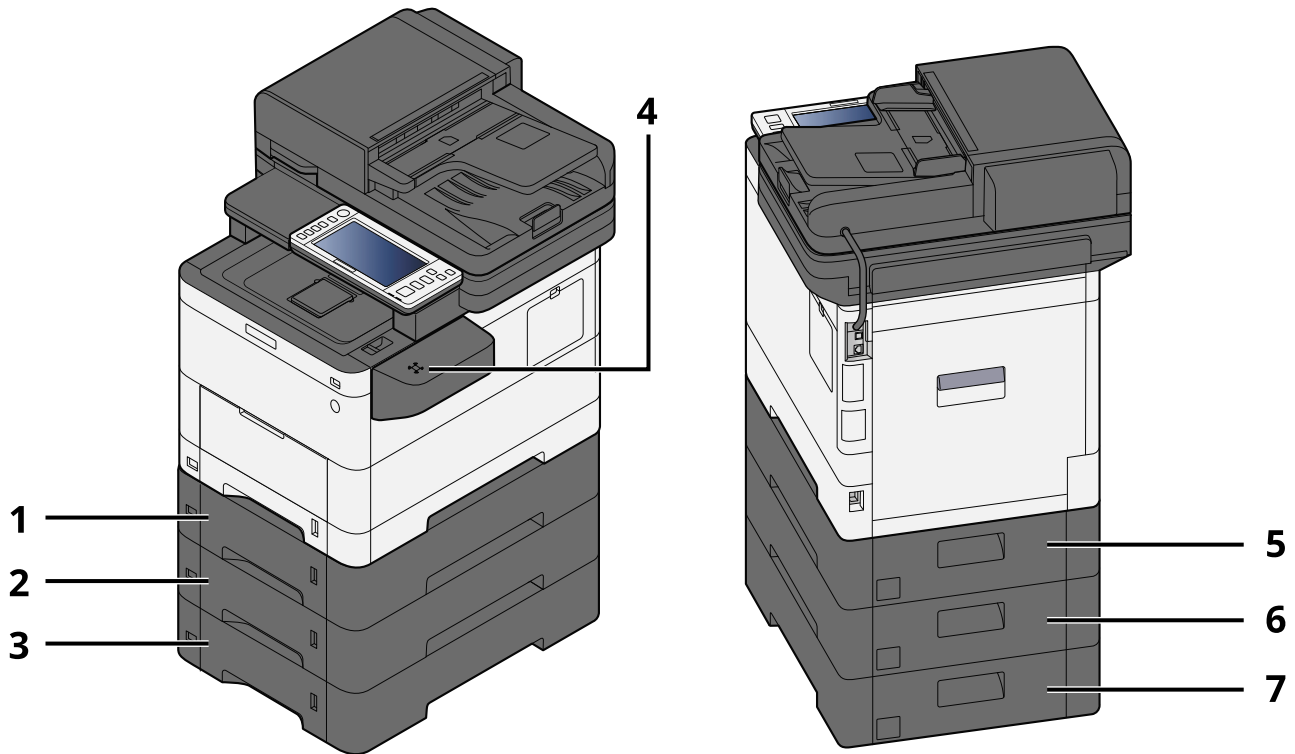

- 1 Depósito 2
- 2 Depósito 3
- 3 Depósito 4
- 4 Lector tarjetas
- 5 Cubierta posterior 2
- 6 Cubierta posterior 3
- 7 Cubierta posterior 4

Para más detalles sobre las opciones, consulte lo siguiente:

➔ [Descripción general del equipo opcional \(página 745\)](#)

Conexión de la máquina y otros dispositivos

Prepare los cables necesarios que sean adecuados para el entorno y el propósito de uso de la máquina.

Si se conecta la máquina al PC a través de USB

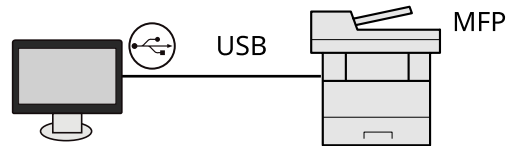

Si se conecta la máquina al PC o tableta por cable de red, Wi-Fi o Wi-Fi Direct

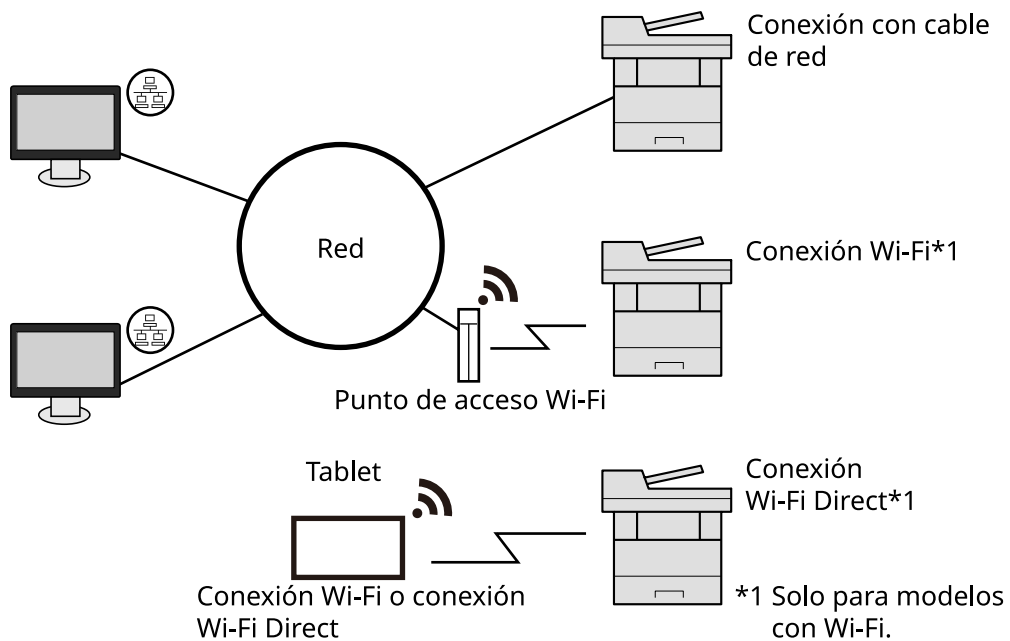

NOTA

Si utiliza una LAN inalámbrica, consulte lo siguiente.

➔ [Configuración de la red inalámbrica \(página 79\)](#)

Cables que se pueden usar

Si se utiliza un cable de red para conectar la máquina

Función	Cable necesario
Impresora/Escáner/FAX de red* ²	Cable de LAN (10BASE-T, 100BASE-TX, 1000BASE-T)

Si se utiliza un cable USB para conectar la máquina

Función	Cable necesario
Impresora/Escáner (TWAIN/WIA)	Cable compatible con USB 2.0 (compatible con USB de alta velocidad, máx. 5,0 m, protegido)

* 2 La función de fax se puede usar en productos equipados con la funcionalidad de fax. Para obtener más información sobre FAX de red, consulte lo siguiente:

➔ **Guía de uso de FAX**

IMPORTANTE

El uso de un cable que no sea compatible con USB 2.0 puede provocar un error.

Conexión de los cables

Conexión del cable de LAN

✓ **IMPORTANTE**

Si la máquina está encendida, apague el interruptor de encendido.

➔ [Apagado \(página 47\)](#)

1 Conecte el cable a la máquina.

- 1 Conecte el cable de LAN al conector de interfaz de red.

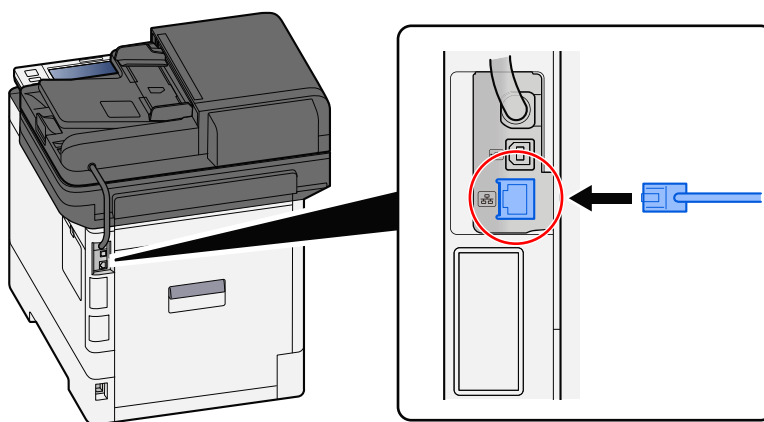

- 2 Conecte el otro extremo del cable al concentrador.

2 Encienda la máquina y configure la red.

➔ [Configuración de red \(página 77\)](#)

Conexión del cable de USB

✓ IMPORTANTE

Si la máquina está encendida, apague el interruptor de encendido.

➔ [Apagado \(página 47\)](#)

1 Conecte el cable a la máquina.

- 1 Conecte el cable USB al conector de interfaz USB.

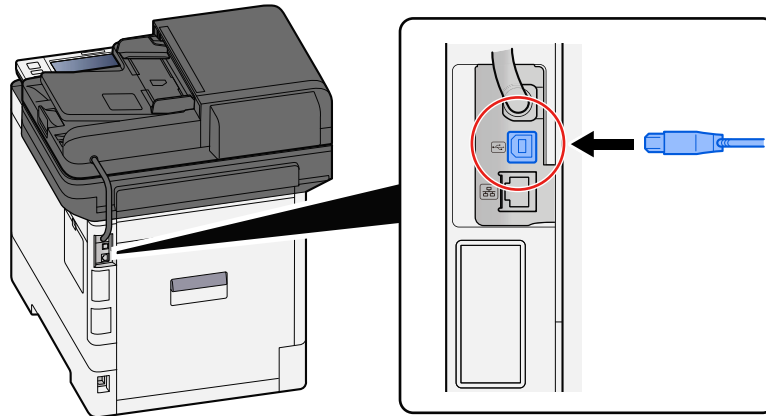

- 2 Conecte el otro extremo del cable al PC.

2 Encienda la máquina.

Conexión del cable de alimentación

1 Conecte el cable a la máquina.

Conecte un extremo del cable de alimentación suministrado a la máquina y el otro extremo a una toma eléctrica.

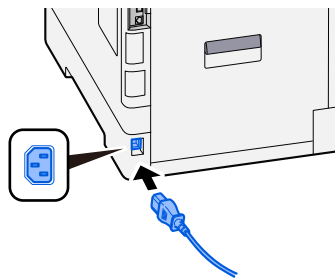

✓ IMPORTANTE

Utilice solo el cable de alimentación que se proporciona con la máquina.

Encendido y apagado

Encendido

- 1 Encienda el interruptor de encendido.

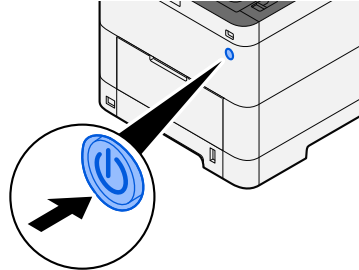

 **IMPORTANTE**

Cuando apague el interruptor de encendido, no vuelva a encenderlo inmediatamente. Espere más de 5 segundos y luego vuelva a encenderlo.

Apagado

- 1 Apague el interruptor de encendido.

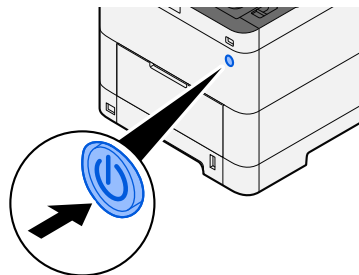

Se muestra el mensaje de confirmación de apagado de la fuente de alimentación.

Tarda aproximadamente 3 minutos en apagarse.

 **PRECAUCIÓN**

Si esta máquina no se va a utilizar durante un periodo prolongado (por ejemplo, durante la noche), apáguela con el interruptor de encendido. Si no se va a usar durante un período más largo (por ejemplo, vacaciones), quite el enchufe de la toma como precaución de seguridad.

 **IMPORTANTE**

- Si usa productos equipados con la función de fax, tenga en cuenta que al apagar el interruptor de encendido de la máquina se desactivarán las funciones de transmisión y recepción de fax.
 - Quite el papel de los depósitos y guarde el papel en la bolsa de almacenamiento correspondiente para protegerlo de la humedad.
-

Uso del panel de control

Teclas del panel de control

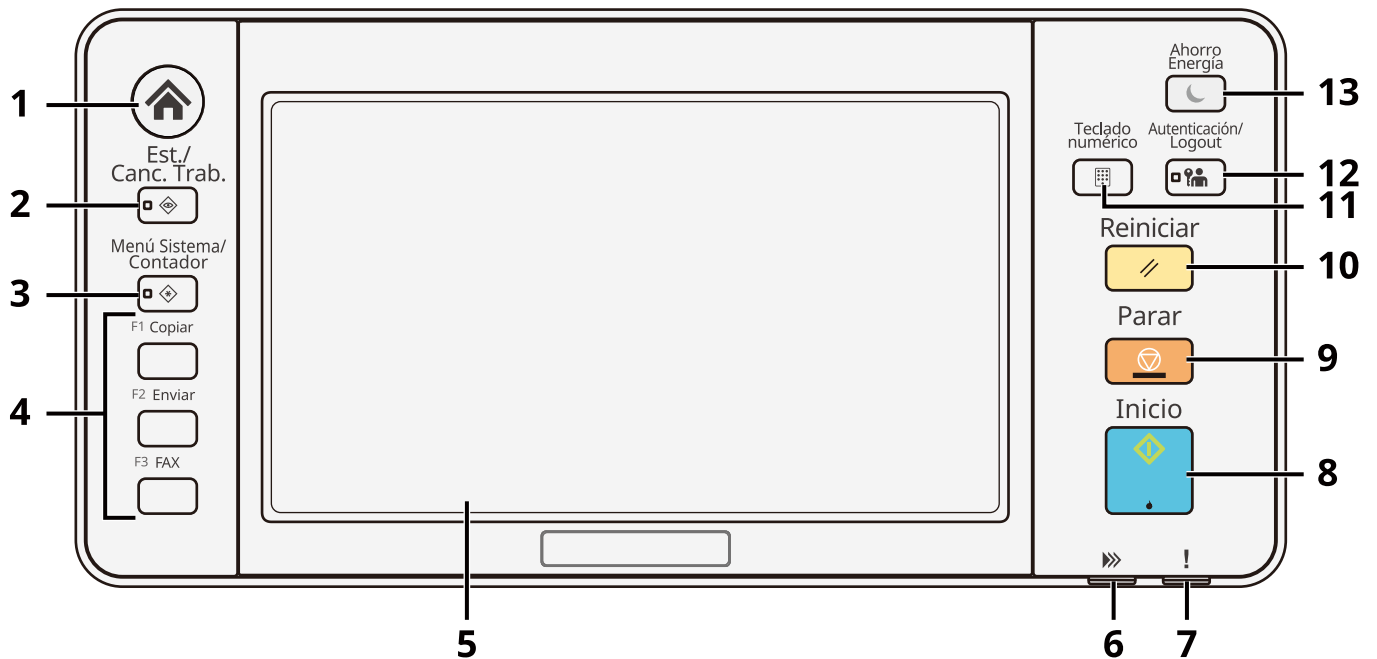

- 1 Tecla [Home]
Abre la pantalla principal.
- 2 Tecla [Est./Canc. Trab.]
Abre la pantalla de estado y cancelación de trabajos.
- 3 Tecla [Menú Sistema/Contador]
Abre la pantalla Menú Sistema/Contador.
- 4 Teclas de función
Teclas a las que se pueden asignar diversas funciones y aplicaciones, incluidas las de copia y escaneo.
➔ [Asignación de tecla de función \(página 432\)](#)
- 5 Panel digital
El panel digital. Toque aquí las teclas para configurar las distintas opciones.
- 6 Indicador [Procesando]
Parpadea durante la impresión o la transmisión. También se enciende cuando hay un trabajo programado que utiliza la transmisión retrasada.
- 7 Indicador [Atención]
Se enciende o parpadea cuando se produce un error y se detiene un trabajo.
- 8 Tecla [Inicio]
Inicia operaciones y procesamiento de configuración de operaciones de copia y escaneado.
- 9 Tecla [Parar]
Cancela o pone en pausa un trabajo en curso.
- 10 Tecla [Reiniciar]
Restablece los valores predeterminados.
- 11 Tecla [Autenticación/Logout]
- 12 Teclado numérico
- 13 Ahorro Energía

11 Tecla [Teclado numérico]

Llama al teclado numérico al escribir un número o un símbolo.

12 Tecla [Autenticación/Logout]

Autentica el cambio de usuario y finaliza (cierra la sesión) la operación de cada usuario.

13 Tecla [Ahorro Energía]

Activa el modo de reposo en la máquina. En caso de estar en reposo, la máquina sale de este modo.

Asignación de funciones a las teclas de función

Las teclas de función son teclas a las que se pueden asignar diversas funciones y aplicaciones, incluidas las de copia y escaneo. Se pueden asignar funciones y aplicaciones de uso frecuente y se puede visualizar fácilmente la pantalla.

Para esta máquina, las siguientes funciones están preasignadas; sin embargo, se pueden registrar funciones alternativas si se reasignan estas funciones. Las etiquetas incluidas con esta máquina pueden utilizarse para cambiar la notación del panel de control.

- [Tecla de función 1]: Copia
- [Tecla de función 2]: Enviar
- [Tecla de función 3]: Copia de tarjeta ID (si utiliza una máquina compatible con fax, se asignará la función de fax)

1 Abra la pantalla.

Tecla [Menú Sistema/Contador] > [Config. dispositivo] > [Asignación de tecla de función]



NOTA

Si aparece la pantalla de autenticación de usuario, inicie la sesión con un usuario que tenga privilegios para configurar esta opción. Si no conoce su nombre de usuario o contraseña de inicio de sesión, póngase en contacto con su administrador.

2 Configure las opciones.

- 1 Seleccione la tecla de función que desea configurar.
- 2 Seleccione la función que desea asignar.

[Ninguno]

No se ha asignado ninguna función.

[Copiar]

Abre la pantalla de copia.

➔ [Funcionamiento básico \(página 233\)](#)

[Enviar]

Abre la pantalla Enviar.

➔ [Escaneo básico \(envío\) \(página 235\)](#)

[Servidor de FAX]*1

Abre la pantalla Servidor de FAX.

➔ [Uso de un servidor de fax para el envío \(envío desde servidor de fax\) \(página 258\)](#)

[FAX]*2

Abre la pantalla FAX. Para obtener detalles, consulte lo siguiente:

➔ [Guía de uso de FAX](#)

[Buzón personaliz.]*3

Abre la pantalla Buzón personalizado.

➔ [¿Qué es el buzón personalizado? \(página 268\)](#)

[Buzón trabajos]

Abre la pantalla Buzón trabajos.

➔ [Impresión de datos guardados en la impresora \(página 195\)](#)

[memoria USB]

Abre la pantalla de la memoria USB.

➔ [Uso de la memoria USB extraíble \(página 289\)](#)

[Buzón de subdirección]*²

Abre la pantalla Buzón de subdirección. Para obtener detalles, consulte lo siguiente:

➔ **Guía de uso de FAX**

[Buzón de sondeo]*²

Abre la pantalla Buzón de sondeo. Para obtener detalles, consulte lo siguiente:

➔ **Guía de uso de FAX**

[Buz. RX mem. FAX]*²

Abre la pantalla Buzón de RX de memoria de FAX. Para obtener detalles, consulte lo siguiente:

➔ **Guía de uso de FAX**

[Enviarme (e-mail)]*⁴

Abre la pantalla Enviar. La dirección de e-mail del usuario con sesión iniciada se configura como el destino.

➔ [Envío de documentos a la dirección de e-mail del usuario con sesión iniciada \(a mí\) \(página 257\)](#)

[Send from Box (E-mail)]*^{3*4}

Abre la pantalla Buzón personalizado. La dirección de e-mail del usuario con sesión iniciada se configura como el destino.

➔ [Envío de documentos a la dirección de e-mail del usuario con sesión iniciada \(a mí\) \(página 283\)](#)

Nombre de favorito*⁵

Llama al favorito registrado.

➔ [Rellamada de funciones utilizadas con frecuencia \(favoritos\) \(página 218\)](#)

Nombre de aplicación*⁶

Muestra las aplicaciones seleccionadas.

➔ [Uso de aplicaciones \(página 226\)](#)

*1 Aparece cuando se configura el servidor externo (servidor de fax).

*2 Esta opción aparece en las máquinas compatibles con fax.

*3 Se muestra si está instalado el SSD opcional.

*4 Se muestra cuando está activada la administración de inicio de sesión de usuario.

*5 Se mostrará el favorito registrado.

*6 Se mostrará la aplicación en ejecución.

Ajuste del ángulo del panel de control

Se puede ajustar el ángulo del panel de control.

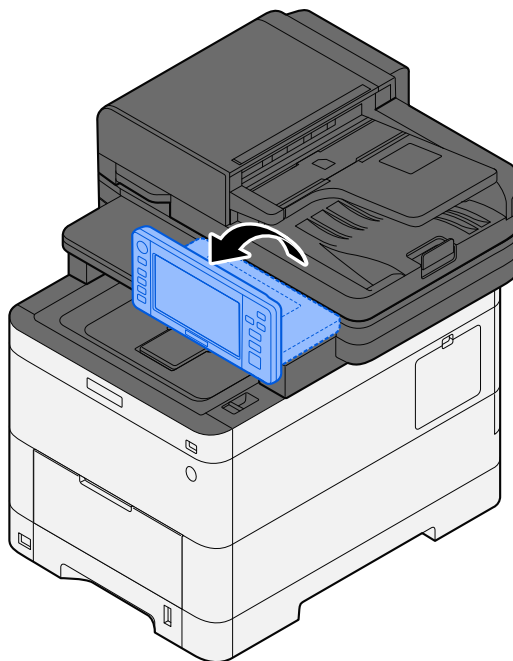

Panel digital

Uso del panel digital

En esta sección se explica el funcionamiento básico del panel digital.

Pulsación

Es la operación que se utiliza para seleccionar un icono o una tecla. En esta guía, la operación de pulsación se expresa como "seleccionar". En este documento, la operación de pulsación se expresa como "seleccionar".



Ventana emergente

Toque los iconos y las teclas para ver información detallada sobre los iconos y los menús. Una ventana emergente muestra información y menús sin pasar de una pantalla a otra.



Deslizamiento

Es la operación que se utiliza para pasar de una pantalla a otra y para visualizar los elementos que no aparecen en la lista. Muévase en una dirección como si trazara sobre la pantalla.

La figura que se muestra a continuación es un ejemplo de deslizamiento de la pantalla principal. Mueva la pantalla a izquierda y derecha.

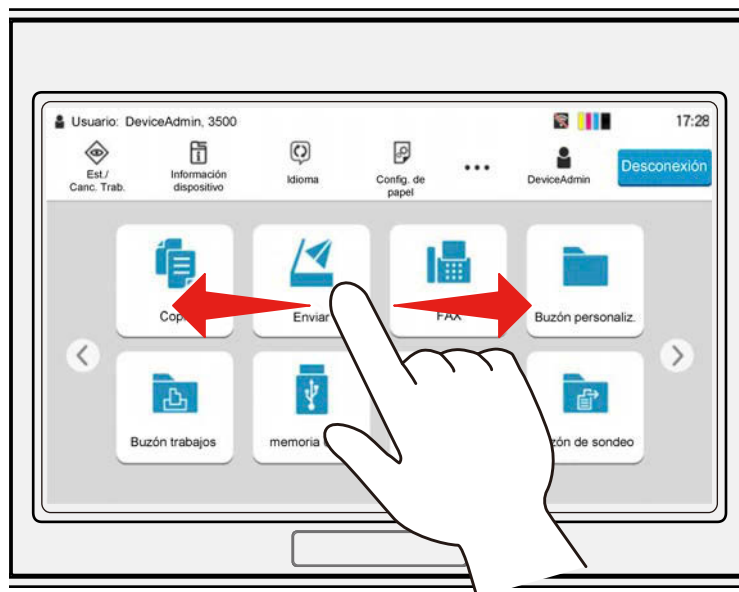

La figura que se muestra a continuación es un ejemplo de deslizamiento de la pantalla del menú Sistema. Mueva la pantalla hacia arriba y hacia abajo.



Uso del panel digital

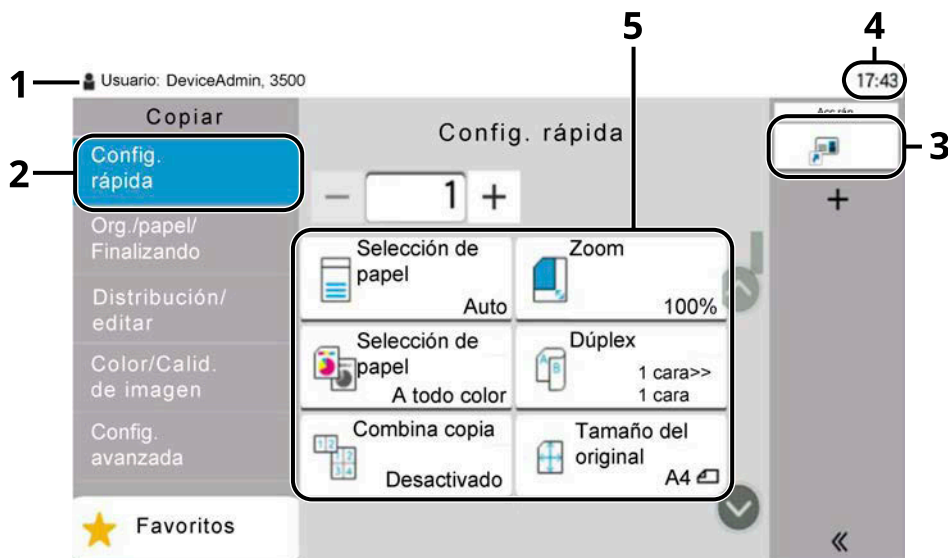

- 1 Muestra el estado del equipo, así como los mensajes de funcionamiento necesarios.
- 2 Muestra la pantalla de configuración rápida.
- 3 Muestra los accesos rápidos registrados.
- 4 Muestra la hora.
- 5 Configurar las funciones de copia.

Pantalla principal

Esta pantalla se muestra al seleccionar la tecla [Home] en el panel de control. Al tocar un icono, aparecerá la pantalla correspondiente. Puede cambiar los iconos que se mostrarán en la pantalla principal, así como su fondo.

➔ [Edición de la pantalla principal \(página 59\)](#)

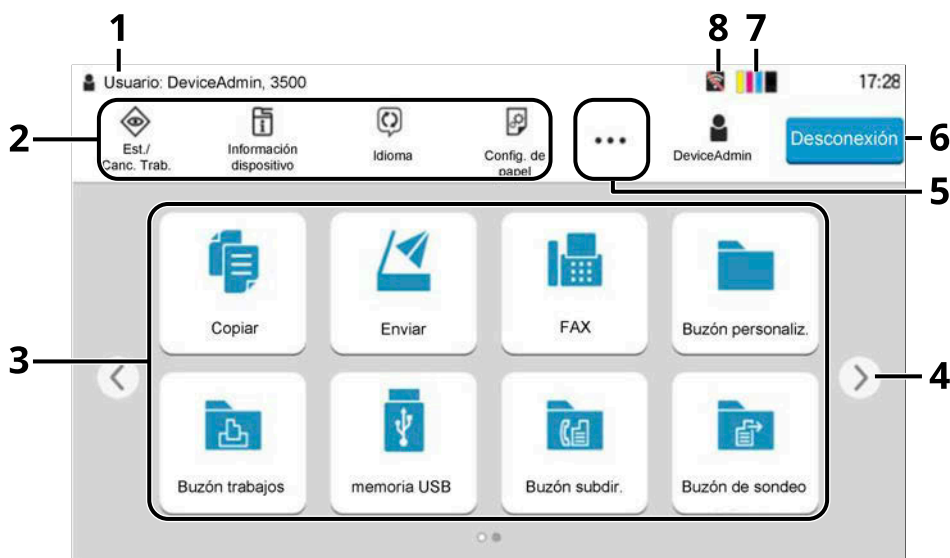

El aspecto puede diferir de su pantalla real, según su configuración y los ajustes de las opciones.

Nro.	Elemento	Descripción
1	Área de estado	Muestra los mensajes y los iconos de estado del estado actual. Muestra el nombre de usuario con sesión iniciada cuando se activa la administración de inicio de sesión de usuario.
2	Barra de tareas	Muestra los iconos de tarea. Si se produce un error, el icono [Est./Canc. Trab.] mostrará "!". Una vez que el error desaparezca, la pantalla volverá a la normalidad.
3	Escritorio	Muestra los iconos de aplicación. También muestra las funciones favoritas registradas. Los iconos que no aparecen en la primera página aparecerán al cambiar de página.
4	Teclas de cambio de pantalla	Utilice estos botones para cambiar entre las páginas del escritorio.  NOTA También es posible utilizar el gesto de deslizar el dedo para pasar de una pantalla a otra. ➔ Uso del panel digital (página 54)
5	[...]	Muestra todos los iconos de tarea, incluidos los iconos que aparecen en una zona de la barra de tareas, en una ventana emergente.
6	[Inicio sesión]/[Desconexión]	Inicia o cierra la sesión cuando se activa la administración de inicio de sesión de usuario.

Nro.	Elemento	Descripción
7	Cantidad restante de tóner	Muestra la cantidad de tóner restante. Seleccione este icono para mostrar los detalles de la cantidad restante de tóner en una ventana emergente.
8	Iconos de subestado	Muestra los iconos que indican el estado de la máquina. Se pueden mostrar cinco iconos. Seleccione esta zona para mostrar la información del icono en una ventana emergente.
	Icono de estado (Wi-Fi)	Se muestra el icono "📶" cuando Wi-Fi está conectado. Cuando Wi-Fi no está conectado, se muestra "🚫".
	Icono de estado (nivel de seguridad: bajo)	"🔒" aparece cuando el nivel de seguridad está configurado en [Bajo].
	Icono de estado (operación remota)	"📶" aparece cuando se utiliza la operación remota.
	Icono de estado (información de seguridad)	<p>Cuando active la función de encriptación/sobrescritura de datos, aparecerá el icono de información de seguridad.</p> <p>"🔒" aparece mientras se sobrescriben los datos.</p> <p>"🔒" aparece si quedan datos en la unidad SSD.</p> <p>"🔒" aparece si no quedan datos en la unidad SSD.</p>
	Icono de estado (capacidad del buzón de RX de memoria de FAX)	"📧" aparece cuando la capacidad del buzón de RX de memoria de FAX es del 10% o inferior.
Icono de estado (memoria USB)	"📁" aparece cuando se conecta una memoria USB a esta máquina. Al tocar el icono de la memoria USB y seleccionar [Retirar USB], puede extraer la memoria USB de forma segura.	

Edición de la pantalla principal

Puede cambiar el fondo de la pantalla principal, así como los iconos que se muestran.

1 Abra la pantalla.

Tecla [Menú Sistema/Contador] > [Config.funciones] > [Home]



NOTA

Si aparece la pantalla de autenticación de usuario, inicie la sesión con un usuario que tenga privilegios para configurar esta opción. Si no conoce su nombre de usuario o contraseña de inicio de sesión, póngase en contacto con su administrador.

2 Configure la función.

Pueden configurarse las siguientes opciones.

Personalizar escritorio

Especifique los iconos de función que se mostrarán en el escritorio. Muestra iconos de funciones que incluyen las aplicaciones instaladas y las funciones que se pueden utilizar cuando las opciones están instaladas.

Seleccione [Agregar] para mostrar la pantalla de selección de las funciones que se van a visualizar. Seleccione [Filtro] para limitar las funciones por aplicaciones y favoritos. Seleccione la función que desea visualizar y [Aceptar].

Seleccione un icono y [Anterior] o [Siguiete] para cambiar la posición de visualización del icono seleccionado en el escritorio.

Para eliminar un icono del escritorio, elija el que desee y seleccione [Eliminar].

Personalizar barra de tareas

Especifique los iconos de tarea que se mostrarán en la barra de tareas. Seleccione de [Botón de barra de tareas 1] a [Botón de barra de tareas 4]. Seleccione la función que desea visualizar y [Aceptar]. Se pueden mostrar cuatro iconos de tareas.



NOTA

Las funciones ocultas pueden mostrarse seleccionando [...] (icono emergente) en el extremo derecho de la barra de tareas.













No se mostrarán los botones de la barra de tareas para los que se haya seleccionado [Ninguno]. Los demás botones de la barra de tareas se mostrarán de izquierda a derecha.

Fondo de escritorio

Configure el fondo de la pantalla principal.

Valor: Imágenes 1 a 8

Funciones disponibles para mostrar en el escritorio

Función	Icono	Descripción
Copia* ¹		Abre la pantalla de copia. ➔ Funcionamiento básico (página 233)
Enviar* ¹		Abre la pantalla Enviar. ➔ Escaneo básico (envío) (página 235)
Servidor de FAX* ²		Abre la pantalla Envío de servidor de fax. ➔ Uso de un servidor de fax para el envío (envío desde servidor de fax) (página 258)
Fax* ³		Abre la pantalla FAX. ➔ Guía de uso de FAX
Buzón personalizado* ⁵		Abre la pantalla Buzón personalizado. ➔ ¿Qué es el buzón personalizado? (página 268)
Buzón de trabajos* ⁵		Abre la pantalla Buzón trabajos. ➔ Impresión de datos guardados en la impresora (página 195)
Memoria USB* ¹		Abre la pantalla de la memoria USB. ➔ Uso de la memoria USB extraíble (página 289)
Buzón de subdirección* ³		Abre la pantalla Buzón de subdirección. ➔ Guía de uso de FAX
Buzón de sondeo* ³		Abre la pantalla Buzón de sondeo. ➔ Guía de uso de FAX
Buzón de RX de memoria de FAX* ³		Abre la pantalla Buzón de RX de memoria de FAX. ➔ Guía de uso de FAX
Enviarme (e-mail)* ⁵		Abre la pantalla Enviar. La dirección de e-mail del usuario con sesión iniciada se configura como el destino. ➔ Envío de documentos a la dirección de e-mail del usuario con sesión iniciada (a mí) (página 257)
Enviarme desde buzón (e-mail)* ^{4*5}		Abre la pantalla Buzón personalizado. La dirección de e-mail del usuario con sesión iniciada se configura como el destino. ➔ Envío de documentos a la dirección de e-mail del usuario con sesión iniciada (a mí) (página 283)
Favoritos		Llama al favorito registrado. El icono cambiará según la función del favorito. ➔ Rellamada de funciones utilizadas con frecuencia (favoritos) (página 218)
Nombre de aplicación* ⁶	—	Muestra las aplicaciones seleccionadas. ➔ Uso de aplicaciones (página 226)

*1 Se selecciona en el momento del envío desde fábrica.

*2 Aparece cuando se configura el servidor externo (servidor de fax).















*3 Esta opción aparece en las máquinas compatibles con fax.

*4 Se muestra si está instalado el SSD opcional.

*5 Se muestra cuando está activada administración de inicio de sesión de usuario.

*6 Aparece el icono de la aplicación.

Funciones disponibles para mostrar en la barra de tareas

Función	Icono	Descripción
Estado/Cancelación de trabajo* ¹		Abre la pantalla de estado y cancelación de trabajos.
Información del dispositivo* ¹		Muestra la pantalla Información del dispositivo. Compruebe la información del sistema y de la red, así como la información sobre las opciones que se utilizan. También es posible imprimir diversos informes y listas. ➔ Pantalla para información del dispositivo (página 63)
Idioma* ¹		Muestra la pantalla de configuración de idioma en el menú Sistema. ➔ Idioma/Sistema de unidades (página 414)
Configuración de papel* ¹		Muestra la pantalla de configuración de papel en el menú Sistema. ➔ Alimentación de papel (página 424)
Wi-Fi Direct* ²		Se configura Wi-Fi Direct y aparece una lista de información relativa a la máquina que puede utilizar la red. ➔ Configuración de Wi-Fi Direct (página 85)
Ayuda		Abre la pantalla Ayuda. ➔ Pantalla de ayuda (página 72)
Propiedad de usuario		Muestra la pantalla Propiedad de usuario. ➔ Cambio de las propiedades del usuario (página 525)
Registro de FAX entrante* ³		Abre la pantalla Registro de FAX entrante. ➔ Guía de uso de FAX
Registro de FAX saliente* ³		Abre la pantalla Registro de FAX saliente. ➔ Guía de uso de FAX
Menú Sistema		Abre la pantalla Menú Sistema. ➔ Método de funcionamiento (página 406)
Contador		Abre la pantalla Contador. ➔ Comprobación del contador (página 104)
Accesibilidad/Estándar		Amplía el texto y los iconos de la pantalla. Seleccione de nuevo Accesibilidad/Estándar para volver a la vista anterior. ➔ Funciones de accesibilidad (ampliación de la vista) (página 73)
Teclado numérico		Muestra las teclas numéricas del panel digital.
Favoritos		Muestra la pantalla de la lista de favoritos. ➔ Rellamada de funciones utilizadas con frecuencia (favoritos) (página 218)

*1 Se selecciona en el momento del envío desde fábrica.

*2 Se muestra cuando está instalado el kit de interfaz de inalámbrica red opcional.

*3 Esta opción aparece en las máquinas compatibles con fax.

Pantalla para información del dispositivo

Muestra la información de dispositivo. Es posible comprobar el estado del sistema y de la red, el estado de los consumibles como el tóner y el papel y la situación de las opciones que se están utilizando. También es posible imprimir diversos informes y listas.

1 Tecla [Home] > [Información dispositivo]

2 Compruebe la información del dispositivo.

[Identificación/red por cable]

Puede comprobar la información de ID, como el nombre del modelo, el número de serie, el nombre y la ubicación del host y la dirección IP de la red alámbrica.

[Wi-Fi]

Puede consultar el estado de la conexión Wi-Fi, como el nombre del dispositivo, el nombre de la red y la dirección IP.

Se muestra cuando está instalado el kit de interfaz de red inalámbrica opcional.

[Sumin./Condición un]

Puede comprobar la presencia de tóner y papel, así como el estado de la unidad.

[FAX]

Puede consultar el número de fax local, el nombre del fax local, el ID del fax local y otra información del fax.

Esta opción solo aparece en las máquinas compatibles con fax.

[USB/Bluetooth]

Puede comprobar el estado de conexión de la memoria USB y del teclado Bluetooth.

[Opción/Aplicación]

Puede consultar información sobre las opciones y aplicaciones que se utilizan.

[Capacidad/Versión]

Puede consultar la versión del software y su rendimiento.

[Seguridad]

Puede consultar la información de seguridad de la máquina.

[Informe]

Puede imprimir varios informes y listas.

[Estado de oper. remota]

Puede consultar el estado de la operación remota.

Pantalla Mostrar configuración

El siguiente procedimiento es un ejemplo de la pantalla Copiar.

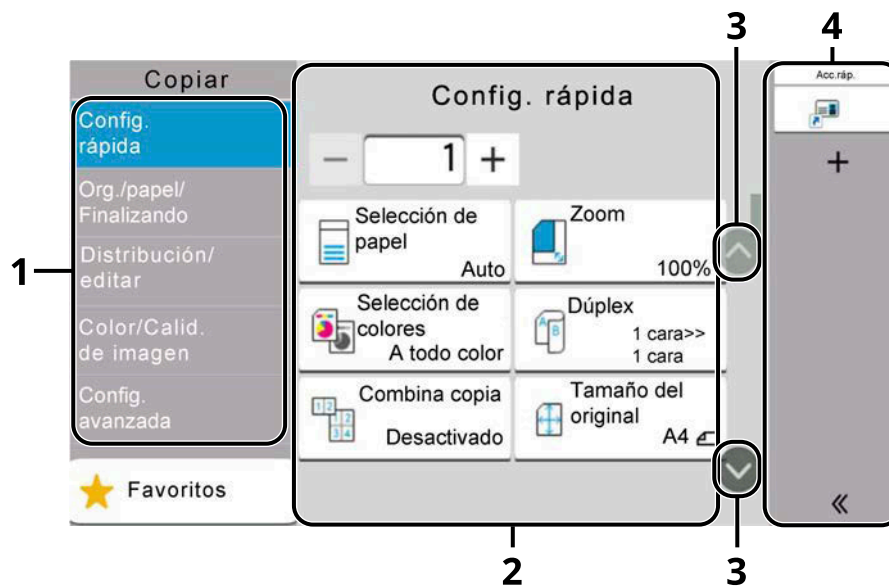

- 1 Navegación global
Muestra las categorías de funciones.
- 2 Cuerpo
Muestra varias funciones de copia.
- 3 Botón de flecha
Mueva la pantalla hacia arriba y hacia abajo.
- 4 Área del panel derecho
Muestra los accesos rápidos.

Para configurar las funciones, seleccione la navegación global. Seleccione el botón de flecha para visualizar las siguientes funciones.

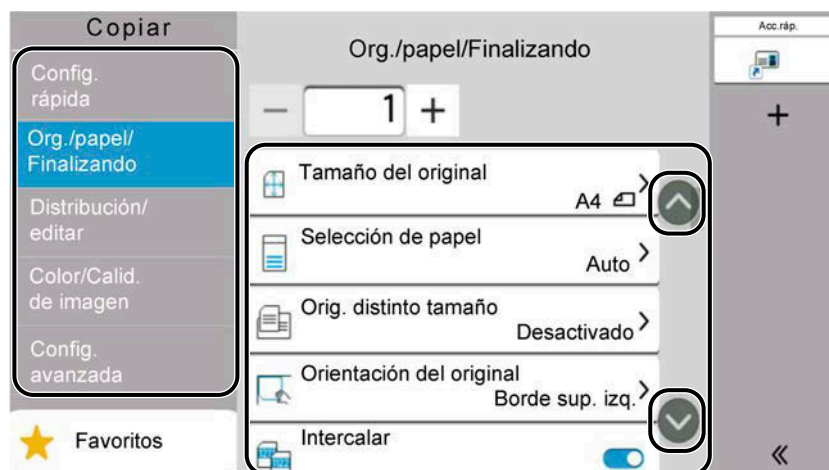

Cuando aparezca un conmutador de activado/desactivado para una función, seleccione el conmutador para cambiar entre Activado y Desactivado.

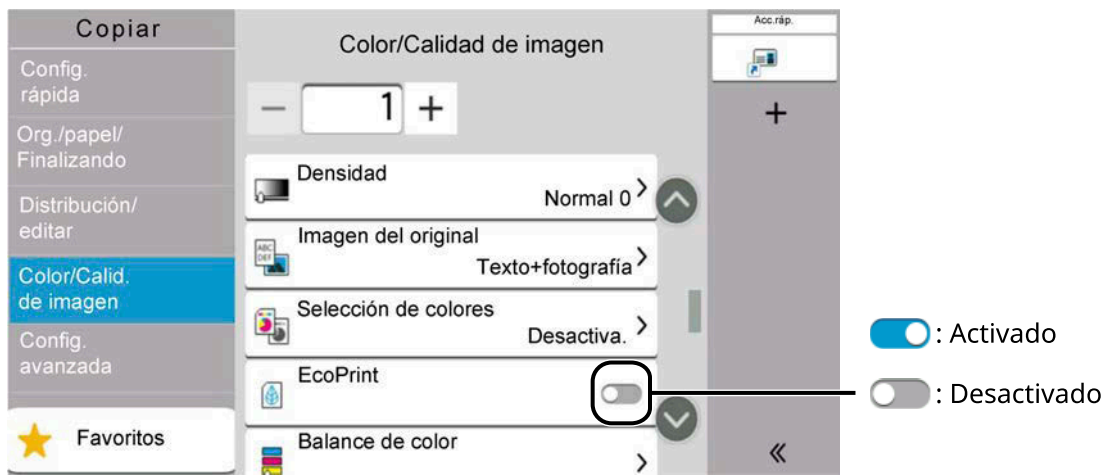

Visualización de las teclas que no se pueden configurar

Las teclas de las funciones que no se pueden utilizar debido a restricciones de combinación de funciones o a la no instalación de opciones se encuentran en un estado no seleccionable.

Normal

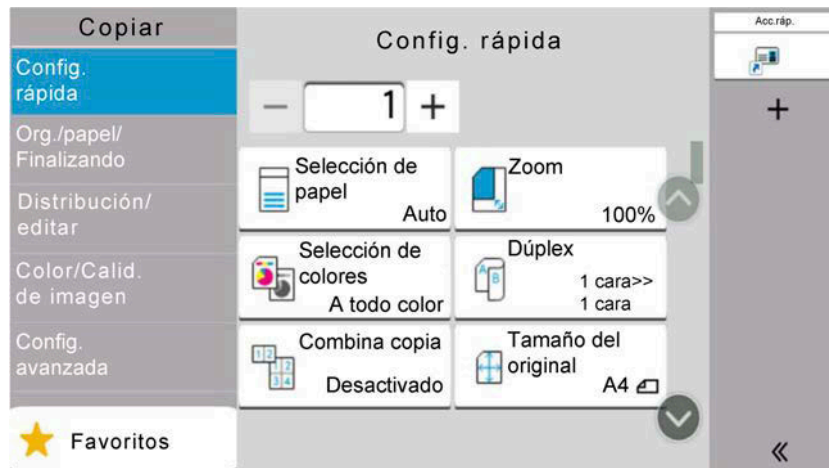

Atenuada

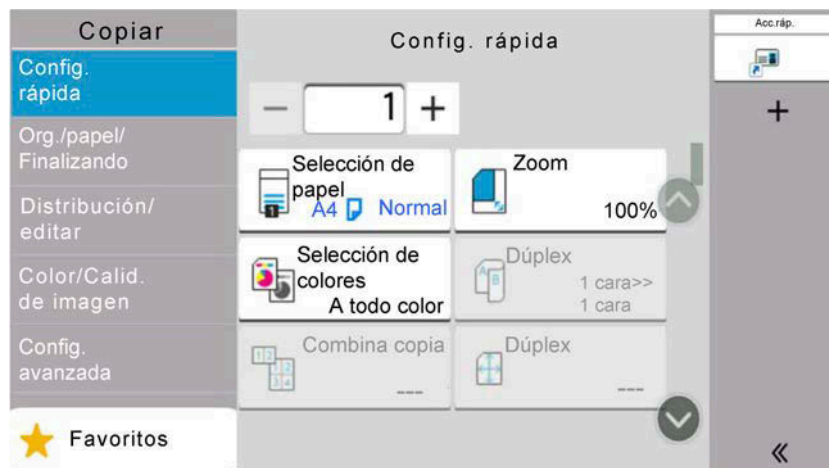

En los siguientes casos, la tecla aparece atenuada y no puede seleccionarse.

- No puede utilizarse en combinación con una función ya seleccionada.
- Uso prohibido por el control de usuario.
- Para las funciones que no se pueden cambiar al utilizar la copia de prueba.

Normal

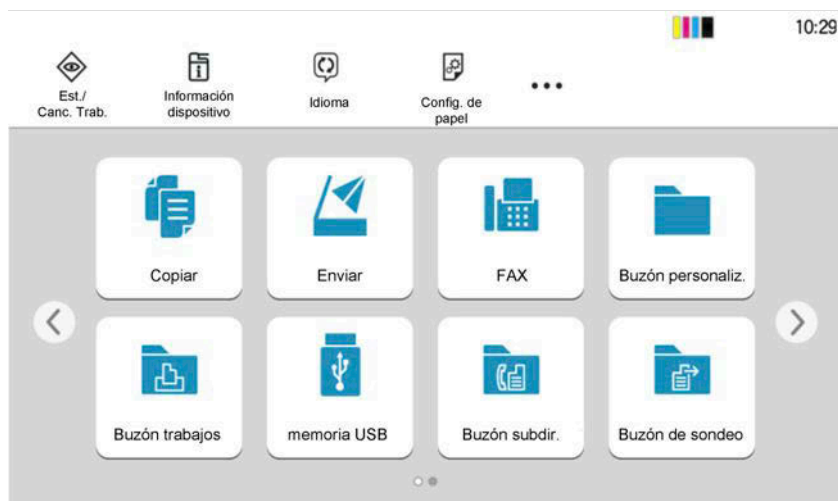

Oculto

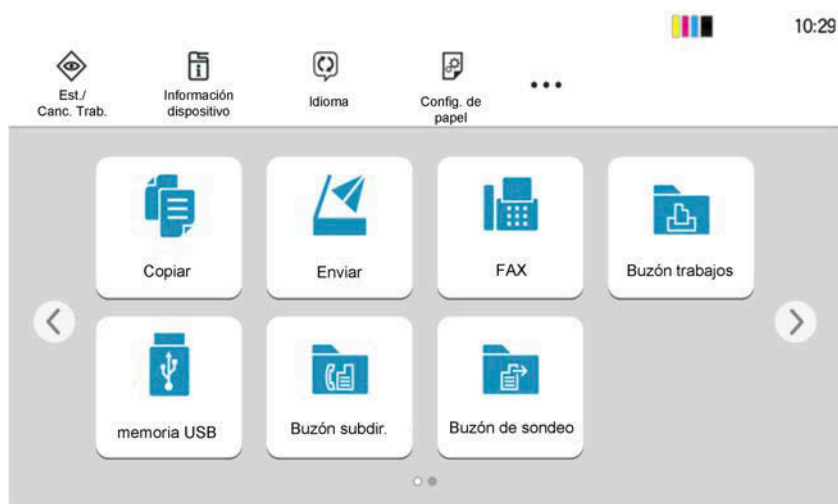

No se puede utilizar porque una opción no está instalada.

Ejemplo: el [Buzón personaliz.] no se muestra cuando no hay instalado un SSD.

NOTA

- Si una tecla que desea utilizar está atenuada, es posible que la configuración del usuario anterior siga vigente. En este caso, seleccione la tecla [Reiniciar] e inténtelo de nuevo.
- Si la tecla sigue atenuada después de seleccionar la tecla [Reiniciar], es posible que la administración de inicio de sesión de usuario le haya prohibido utilizar la función. Consulte al administrador de la máquina.

Vista previa del original

Puede mostrar una imagen de vista previa del documento escaneado en el panel.

NOTA

Para obtener una vista previa de una imagen almacenada en un buzón personalizado, consulte lo siguiente:

➔ [Vista previa de documentos/Comprobación de los detalles del documento \(página 273\)](#)

El procedimiento descrito aquí corresponde al envío de un original de una sola página.

1 Abra la pantalla.

Tecla [Home] > [Enviar]

2 Coloque el original e introduzca el destino.

3 Obtenga una imagen de vista previa.

1 Seleccione [V. previa].

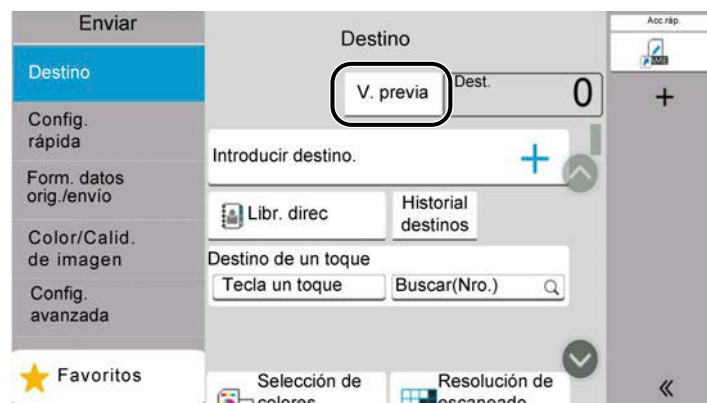

La máquina empieza a escanear el original. Una vez finalizado el escaneo, aparecerá la imagen de vista previa en el panel.

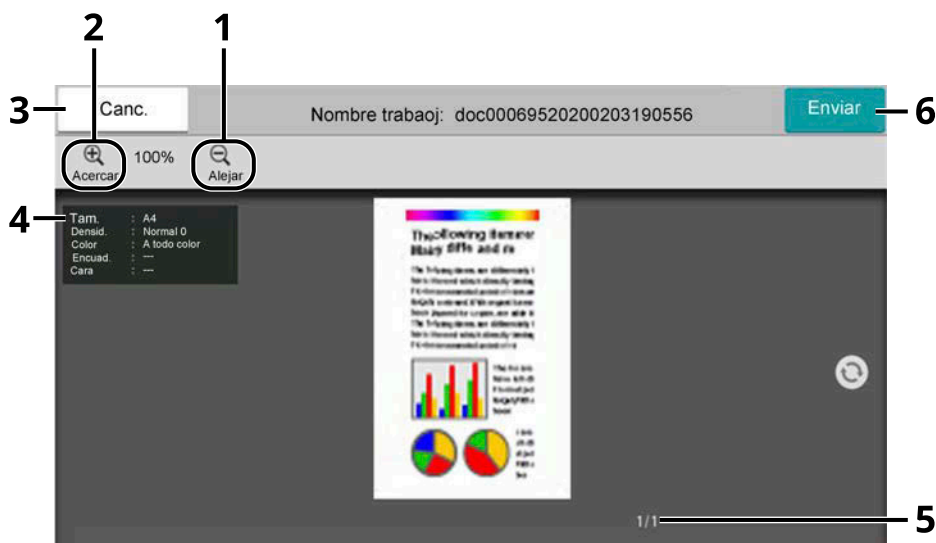

1 Alejar.

2 Acercar.

- 3 Cancelar el trabajo.
- 4 Muestra la información de los datos.
- 5 Muestra el número actual de páginas y el número total de páginas.
- 6 Iniciar el envío.



NOTA

- Para cambiar la calidad o la disposición, seleccione [Canc.].
Cambie la configuración y vuelva a seleccionar [V. previa] para obtener una imagen de vista previa con la nueva configuración.
 - Según la función que utilice, aunque escanee un documento original de varias páginas, solo podrá obtener una vista previa de la primera página.
-

- 2 Si no hay ningún problema con la imagen de vista previa, seleccione [Enviar].
Se inicia el envío.

Uso de la pantalla de vista previa

Cuando aparece la pantalla de vista previa, puede hacer lo siguiente moviendo el dedo que está tocando el panel digital.

Deslizar

Si se coloca un documento con varias páginas en el alimentador, se leerá todo el documento y se mostrará la vista previa de la primera página. Deslice la vista previa hacia la izquierda y la derecha para mostrar una vista previa de las páginas en el orden de lectura.

Arrastrar

Con el dedo tocando el panel digital, deslícelo para desplazar la posición de la vista previa mostrada.

Pellizcar hacia dentro/hacia fuera

Con dos dedos tocando el panel digital, amplíe o reduzca el espacio entre los dos dedos para acercar o alejar la vista.

Introducción de números

Al introducir números, las teclas numéricas aparecen en el panel digital si selecciona el área en la que se introduce el número.

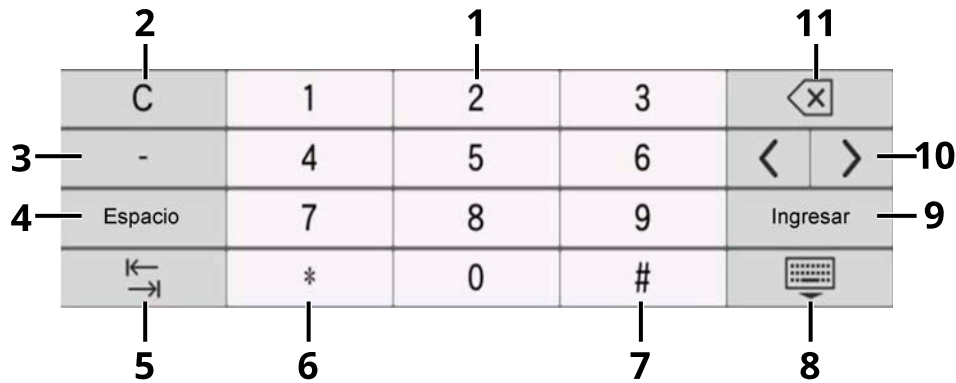

- 1 Introducir números.
- 2 Borrar los números introducidos.
- 3 Introduce [-].
- 4 Insertar un espacio.
- 5 Ir al siguiente cuadro de entrada.
- 6 Cuando se muestra [.]: introducir el punto decimal. Introduce el punto decimal. Los números introducidos después de seleccionar esta tecla serán los números después del punto decimal.
Cuando se muestra [*]: introduce [*].
- 7 Cuando se muestra [+/-]: alterna entre números positivos y negativos.
Cuando se muestra [#]: introduce [#].
- 8 Cerrar el teclado numérico.
- 9 Se confirma la entrada mediante teclas numéricas.
- 10 Mover el cursor.
- 11 Borrar el carácter situado a la izquierda del cursor.

NOTA

- Según el elemento que se introduzca, es posible que algunas de las teclas distintas de las numéricas no puedan utilizarse.
- Las teclas numéricas no aparecen en el panel digital si se ha instalado un teclado numérico opcional.

Ejemplo: al introducir el número de copias

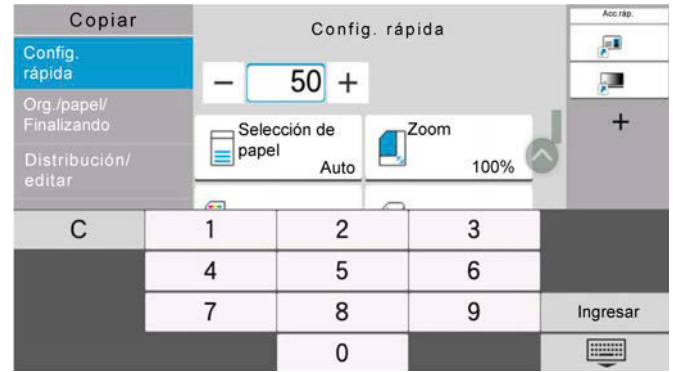
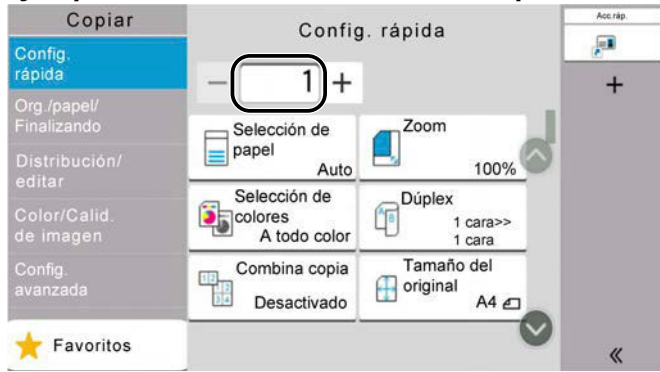

Ejemplo: al introducir un número de tecla de un toque

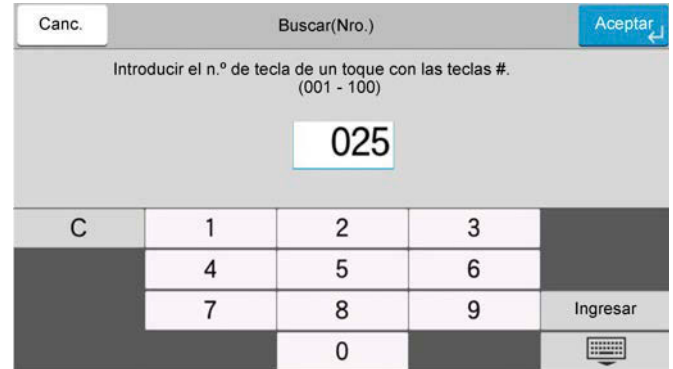
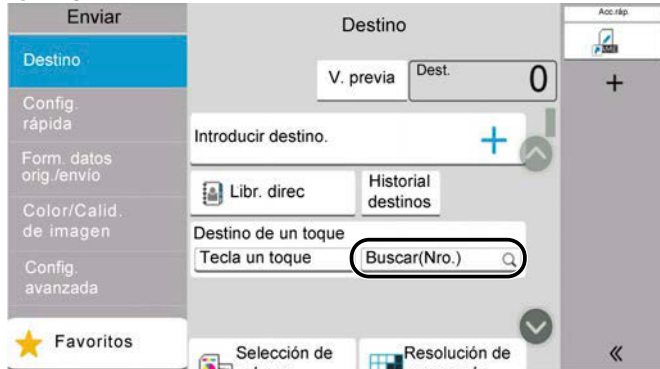

Ejemplo: al buscar un número de dirección



NOTA

Para las pantallas de copia e impresión, puede configurar de antemano las teclas numéricas que se mostrarán. Además, puede seleccionar la disposición de las teclas numéricas que se utilizan en la aplicación.

➔ [Teclado numérico \(página 414\)](#)

Pantalla de ayuda

Si tiene problemas con el uso de la máquina, puede revisar cómo utilizarla con el panel digital. Seleccione [Ayuda] en la pantalla principal para mostrar la lista de ayuda.

1 Tecla [Home] > [...] > [Ayuda]

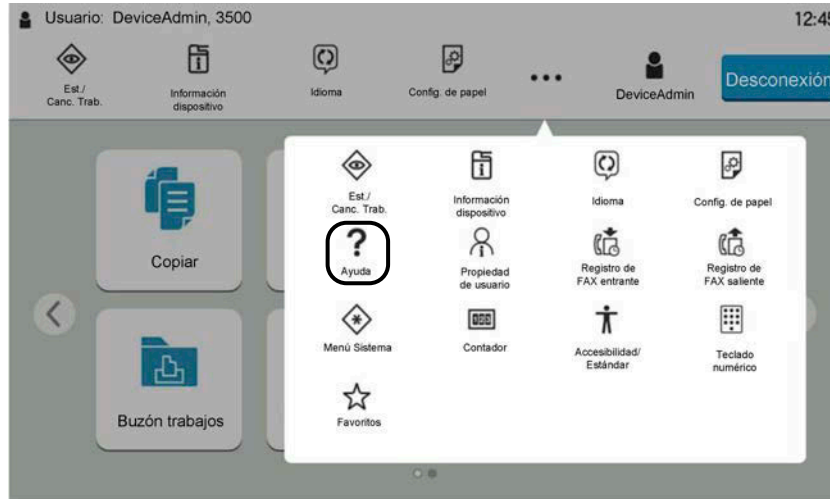

2 Seleccione en la lista los elementos que desea comprobar.

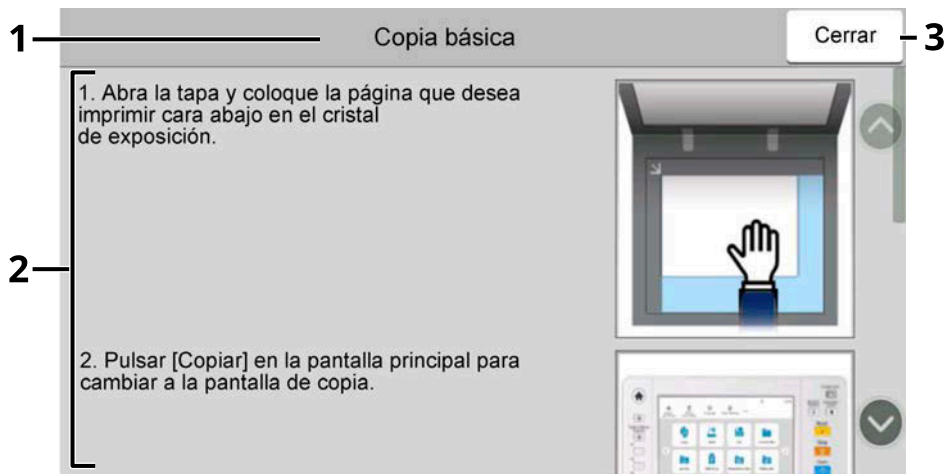
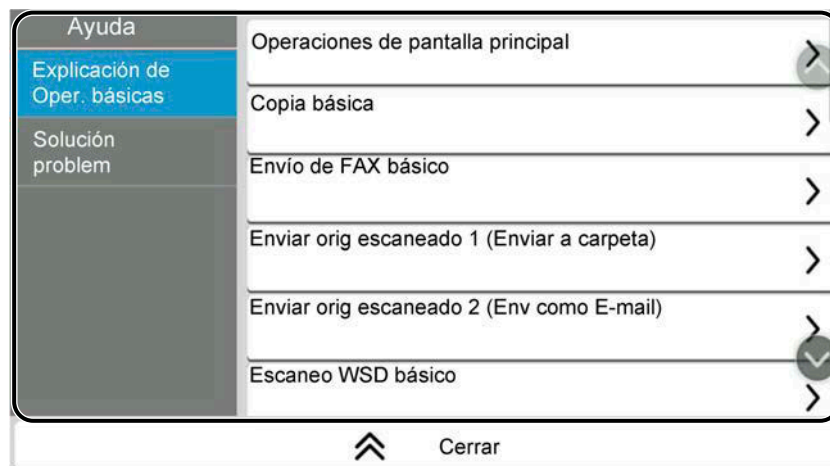

- 1 Títulos de ayuda
- 2 Muestra información sobre las funciones y el funcionamiento de la máquina.
- 3 Cierra la pantalla de ayuda y vuelve a la pantalla original.

Funciones de accesibilidad (ampliación de la vista)

Puede ampliar el texto y las teclas que aparecen en el panel digital. También puede seleccionar elementos y pasar a la siguiente pantalla con las teclas numéricas.

1 Seleccione la tecla [Home] > [...] > [Accesibilidad/Estándar].

En el panel digital aparecen teclas grandes y texto.



NOTA

- Esta función puede utilizarse en la pantalla principal y en las funciones que se han registrado mediante la configuración rápida de copia/envío/fax.
- Para configurar cualquier función que no aparezca en la pantalla de accesibilidad, deberá volver a la vista original. Vuelva a seleccionar [Accesibilidad/Estándar].
- Realice una pulsación larga de la tecla [Home] para cambiar entre la pantalla Estándar y la pantalla Accesibilidad.

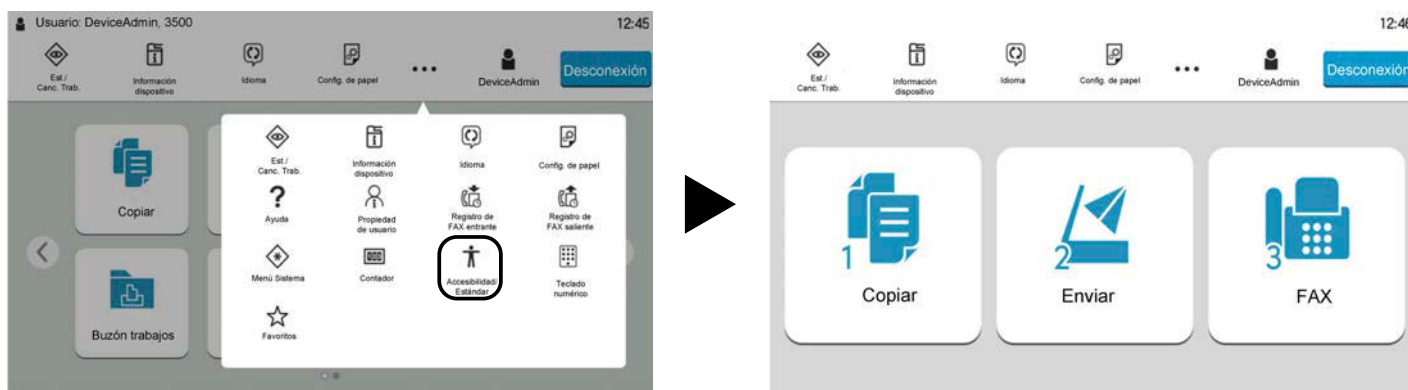

También puede controlar la pantalla mediante la tecla numérica que corresponda al número. (Ejemplo: Seleccione la tecla [2] en el teclado numérico para mostrar la pantalla Enviar.)

Controle las funciones según la visualización en pantalla.

Inicio y cierre de sesión

Inicio de sesión

1 Introduzca el nombre de usuario y la contraseña de inicio de sesión.

Si aparece esta pantalla durante las operaciones, introduzca el nombre de usuario y la contraseña de inicio de sesión.



- 1 Si el método de autenticación del usuario está configurado en [Autenticación de red], se muestra el destino de autenticación. Seleccione [Local] o [Red] para el destino de autenticación.
- 2 Introduzca el nombre de usuario de inicio de sesión.



NOTA

Si no conoce su nombre de usuario de inicio de sesión, póngase en contacto con su administrador.

- 3 Introduzca la contraseña de inicio de sesión.

➔ [Método de introducción de caracteres \(página 750\)](#)



NOTA

Si no conoce su contraseña de inicio de sesión, póngase en contacto con su administrador.

- 4 Seleccione [Ini. sesión simple], [In. ses. con PIN] o [In. ses tarj. ID] como método de inicio de sesión.
➔ [Autenticación de usuario y contabilidad \(inicio de sesión de usuario, contabilidad de trabajos\) \(página 516\)](#)
- 5 Compruebe el entorno de Wi-Fi Directo.
- 6 Consulte el número de páginas impresas y el número de páginas escaneadas. Se muestra cuando se activa la contabilidad de trabajos.

2 Seleccione [In. ses.].

Inicio de sesión simple

- 1 Si aparece la siguiente pantalla durante las operaciones, seleccione un usuario e inicie sesión.



NOTA

Si se requiere una contraseña de usuario, aparecerá una pantalla de introducción.

→ [Activación del inicio de sesión simple \(página 543\)](#)

Cierre de sesión

- 1 Seleccione [Desconexión].

Se vuelve a la pantalla de entrada del nombre de usuario/contraseña de inicio de sesión.

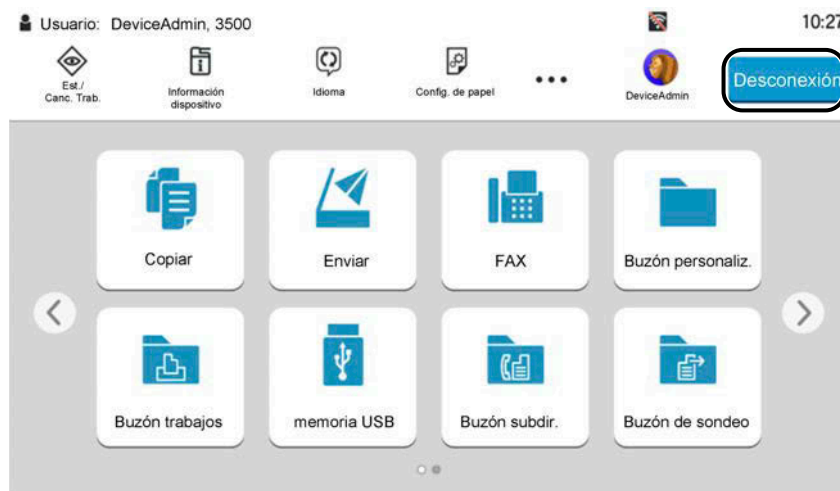

NOTA

En las siguientes circunstancias, se ejecuta automáticamente el cierre de sesión de los usuarios:

- Cuando la máquina cambia al modo de reposo.
- Cuando se activa la función de restablecimiento de panel automático.

Configuración predeterminada de la máquina

La configuración predeterminada de la máquina se puede modificar en el Menú Sistema. Antes de utilizar la máquina, configure opciones como la fecha y hora, la configuración de red y las funciones de ahorro de energía según sea necesario.

NOTA

Para las opciones que se pueden configurar desde el Menú Sistema, consulte lo siguiente:

➔ [Menú Sistema \(página 405\)](#)

Configuración de la fecha y hora

Siga los pasos que se indican a continuación para configurar la fecha y hora locales del lugar de instalación. Cuando se envíe un mensaje de e-mail con la función de transmisión, la fecha y hora configuradas aquí se incluirán en el encabezado del mensaje. Defina la fecha, la hora y la diferencia horaria con respecto a GMT de la región donde se utiliza la máquina.

NOTA

- Para realizar cambios después de esta configuración inicial, consulte lo siguiente:
 - ➔ [Fecha/hora \(página 415\)](#)
 - La hora correcta puede configurarse periódicamente obteniendo la hora del servidor de hora de red.
 - ➔ **Embedded Web Server RX User Guide**
-

1 Abra la pantalla.

Tecla [Menú Sistema/Contador] > [Config. dispositivo] > [Fecha/hora]

2 Configure las opciones.

Seleccione y configure [Zona horaria] > [Fecha y hora] > [Formato fecha] en este orden.

[Zona horaria]

Configure la diferencia horaria con respecto a GMT. Seleccione la ubicación que esté más próxima en la lista. Si selecciona una región donde se utiliza horario de verano, defina la configuración de horario de verano.

[Fecha y hora]

Configure la fecha y la hora del lugar donde se utiliza la máquina. Si realiza el envío como e-mail, la fecha y la hora configuradas en la máquina aparecerán en el encabezado.

Valor: Año (de 2000 a 2035), Mes (de 1 a 12), Día (de 1 a 31), Hora (de 0 a 23), Minuto (de 0 a 59), Segundo (de 0 a 59)

[Formato fecha]

Seleccione el formato de presentación de año, mes y día. El año se muestra en notación occidental.

Valor: [MM/DD/AAAA], [DD/MM/AAAA], [AAAA/MM/DD]

Configuración de red

Configuración de la red alámbrica

La máquina está equipada con interfaz de red, que es compatible con protocolos de red como TCP/IP (IPv4), TCP/IP (IPv6), NetBEUI e IPSec. Permite la impresión en red en Windows, Mac, UNIX y otras plataformas. Los métodos de configuración son los siguientes:

Método de configuración	Descripción
Configuración de la conexión desde el panel de control de esta máquina	<p>Utilice el Asistente de configuración rápida cuando configure la red en una pantalla de tipo asistente, sin necesidad de realizar la configuración individualmente en el menú Sistema.</p> <p>➔ Configuración de las opciones de Asistente de configuración rápida (página 92)</p> <p>Utilice Configuración de red alámbrica o Red opcional para configurar la red en detalle desde el menú Sistema.</p> <p>➔ Config. de red alámbrica (página 482)</p> <p>➔ Red opcional (página 494)</p>
Configuración de las conexiones en la página web	<p>En el caso de la interfaz de red equipada, la conexión puede configurarse mediante Embedded Web Server RX. Para IB-50, la conexión puede configurarse en la página web específica.</p> <p>➔ Embedded Web Server RX User Guide</p> <p>➔ IB-50 Guía de uso</p>
Configuración de la conexión mediante la utilidad de configuración de IB-50	<p>Esta es la herramienta de configuración incluida en el CD de IB-50. Puede utilizarla en Windows.</p> <p>➔ IB-50 Guía de uso</p>

NOTA

Cuando desee cambiar a la interfaz de red que no sea Alámbrica (predeterminada) tras instalar un kit de interfaz de red (IB-50) y un kit de interfaz de red inalámbrica (IB-37/IB-38/IB-51) opcionales, seleccione la configuración que desee en [Red principal (Cliente)].

➔ [Red principal \(Cliente\) \(página 498\)](#)

Para conocer otros procedimientos de configuración de red, consulte lo siguiente:

➔ [Config.de red \(página 473\)](#)

Configuración de TCP/IP (IPv4)



NOTA

Si aparece la pantalla de autenticación de usuario, inicie la sesión con un usuario que tenga privilegios para configurar esta opción. Si no conoce su nombre de usuario o contraseña de inicio de sesión, póngase en contacto con su administrador.

1 Abra la pantalla.

Tecla [Menú Sistema/Contador]> [Config.de red] [Config. de red alámbrica] > "Configuración TCP/IP"
[Configuración IPv4]

2 Configure las opciones.

- Cuando se utiliza el servidor DHCP
 - [DHCP]: Activado
- Cuando se configura la dirección IP estática
 - [DHCP]: Desactivado
 - [Auto-IP]: Desactivado
 - [Dirección IP]: Introduzca la dirección.
 - [Máscara subred]: Introduzca la máscara de subred en representación decimal (de 0 a 255).
 - [Gateway predet.]: Introduzca la dirección.
- Al utilizar Auto-IP
 - Introduzca "0.0.0.0" en Dirección IP.
- Al configurar el servidor DNS
 - En los siguientes casos, configure la dirección IP del servidor DNS (sistema de nombres de dominio).
 - Cuando se usa el nombre de host con la opción [DHCP] configurada como Desactivado.
 - Cuando se usa el servidor DNS con una dirección IP no asignada automáticamente mediante DHCP.

Seleccione [Use servidor DNS de DHCP] o [Usar el siguiente servidor DNS]. Si ha seleccionado [Usar el siguiente servidor DNS], introduzca [Servidor DNS (Principal)] y [Servidor DNS (Secundario)].



IMPORTANTE

Después de cambiar la configuración, reinicie la red desde el Menú Sistema o apague la máquina y vuelva a encenderla.

➔ [Restart the network \(página 493\)](#)



NOTA

Pida previamente al administrador de red la dirección IP y téngala preparada cuando configure esta opción.

Configuración de la red inalámbrica

Si el kit de interfaz de red inalámbrica (IB-37, IB-38 o IB-51) opcional está instalado en la máquina y se establece la configuración de conexión, es posible imprimir o enviar en un entorno de red inalámbrica (LAN inalámbrica).

➔ [IB-37/IB-38 <Wireless network interface \(USB: 5GHz/2.4GHz\)> \(página 746\)](#)

➔ [IB-51 <Wireless network interface \(KUIO: 2.4GHz\)> \(página 746\)](#)

Los métodos de configuración son los siguientes:

Método de configuración	Descripción
Configuración de la conexión desde el panel de control de esta máquina	<p>Utilice el Asistente de configuración rápida cuando configure la red en una pantalla de tipo asistente, sin necesidad de realizar la configuración individualmente en el menú Sistema.</p> <p>➔ Configuración de las opciones de Asistente de configuración rápida (página 92)</p> <p>Utilice Configuración Wi-Fi o Red inalámbrica para configurar la red en detalle desde el menú Sistema.</p> <p>➔ Configuración Wi-Fi (página 475)</p> <p>➔ Red inalámbrica (página 494)</p>
Configuración de la conexión mediante la herramienta de configuración Wi-Fi	<p>Se trata de una herramienta que puede descargarse del Centro de descarga. Puede configurar la conexión siguiendo las instrucciones del asistente.</p> <p>Triumph-Adler</p> <p>https://www.triumph-adler.com/ta-en-de/customer-service/download-center</p> <p>https://www.triumph-adler.com/ta-de-de/kundendienst/download-center</p> <p>UTAX</p> <p>https://www.utax.com/en-de/hardware/office-printer-and-mfp/download-center</p> <p>https://www.utax.com/de-de/hardware/buerodrucker-und-mfp/download-center</p> <p>➔ Conexión alámbrica con cable LAN mediante la herramienta de configuración Wi-Fi (página 81)</p>
Configuración de la conexión mediante la utilidad de configuración de IB-51	<p>Esta es la herramienta de configuración incluida en el CD de IB-51. Puede utilizarla tanto en Windows como en Mac OS.</p> <p>➔ Guía de uso de IB-51</p>
Configuración de las conexiones en la página web	<p>Para IB-37/IB-38, la conexión se puede configurar en Embedded Web Server RX.</p> <p>➔ Embedded Web Server RX User Guide</p>
	<p>Para IB-51, la conexión puede configurarse en la página web específica.</p> <p>➔ Guía de uso de IB-51</p>

 **NOTA**

Cuando desee cambiar a la interfaz de red que no sea Alámbrica (predeterminada) tras instalar un kit de interfaz de red (IB-50) y un kit de interfaz de red inalámbrica (IB-37/IB-38/IB-51) opcionales, seleccione la configuración que desee en [Red principal (Cliente)].

→ [Red principal \(Cliente\) \(página 498\)](#)

Conexión alámbrica con cable LAN mediante la herramienta de configuración Wi-Fi

Para enviar a la máquina las opciones de Wi-Fi configuradas en la herramienta de configuración Wi-Fi, conecte el PC o el dispositivo móvil con la máquina de forma local. Para utilizar un cable LAN alámbrica conectado directamente a la máquina, se asignará la dirección Auto-IP (enlace local) a la máquina y al PC. Esta máquina aplica Auto-IP como configuración predeterminada.

NOTA

Configure las opciones en el panel de control si su PC es compatible con WPS.

→ [Configuración Wi-Fi \(página 475\)](#)

→ [Red inalámbrica \(página 494\)](#)

1 Conecte la máquina con un PC.

- 1 Conecte la máquina con un PC a través del cable LAN cuando la máquina esté encendida.
- 2 Encienda el PC.

Las direcciones IP (direcciones locales de enlace) de la máquina y el PC se generan automáticamente.

2 Inicie la herramienta de configuración Wi-Fi.

- 1 Inicie el explorador de Internet.
- 2 Introduzca URL en la barra de direcciones o de ubicación del navegador.

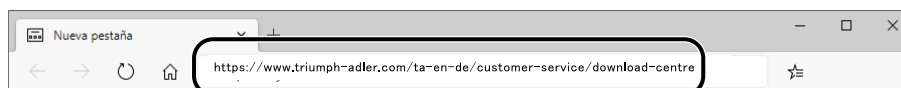

Triumph-Adler

<https://www.triumph-adler.com/ta-en-de/customer-service/download-centre>

<https://www.triumph-adler.com/ta-de-de/kundendienst/download-center>

UTAX

<https://www.utax.com/en-de/hardware/office-printer-and-mfp/download-centre>

<https://www.utax.com/de-de/hardware/buerodrucker-und-mfp/download-center>

- 3 Siga las instrucciones en pantalla para descargar la herramienta de configuración de Wi-Fi.
- 4 Haga clic dos veces en el instalador descargado para iniciarlo.

NOTA

- La instalación en Windows la debe realizar un usuario que haya iniciado sesión con privilegios de administrador.
 - Si aparece la ventana Control de cuentas de usuario, haga clic en [Sí] (permitir).
-

3 Configure las opciones.

1 [No usar configuración automática] > [Siguiendo] > [Siguiendo]

2 [Usar cable LAN]] > [Siguiendo] > [Siguiendo]

3 [Configuración fácil] > [Siguiendo]

Se detecta la máquina.



NOTA

- Solo se puede buscar una máquina utilizando la herramienta de configuración Wi-Fi. La búsqueda puede llevar tiempo.
- Si no se detecta la máquina, seleccione [Configuración avanzada] > [Siguiendo]. Seleccione [Rápida] o [Personalizada] como método de detección de dispositivo y especifique la dirección IP o el nombre de host para buscar la máquina.

4 Seleccione la máquina > [Siguiendo]

5 Seleccione [Usar configuración del dispositivo] en [Modo de autenticación] e introduzca el nombre de usuario y la contraseña de inicio de sesión del administrador.

6 Configure las opciones de comunicación > [Siguiendo]

7 Cambie la configuración del punto de acceso según sea necesario > [Siguiendo]

Se configura la red.

Conexión de LAN inalámbrica por Wi-Fi Direct mediante la herramienta de configuración Wi-Fi

Para enviar a la máquina las opciones de Wi-Fi configuradas en la herramienta de configuración Wi-Fi, conecte el PC o el dispositivo móvil con la máquina de forma local.

Para utilizar Wi-Fi Direct, confirme que Wi-Fi Direct está activado (Wi-Fi Direct está configurado en Activado) y reinicie la red desde el panel de control, antes de que su PC se conecte a esta máquina con Wi-Fi Direct.

NOTA

Configure las opciones en el panel de control si su PC es compatible con WPS.

→ [Configuración Wi-Fi \(página 475\)](#)

→ [Red inalámbrica \(página 494\)](#)

1 Abra la pantalla.

Tecla [Menú Sistema/Contador] > [Config.de red] > "Configuración de red" [Config. Wi-Fi Direct]

2 Configure las opciones.

[Wi-Fi Direct]: Activado > [Cerrar]

3 Reinicie la red.

Tecla [Menú Sistema/Contador] > [Config.de red] > "Configuración de red"[Reiniciar red] > [Reiniciar]

4 Conecte un PC o un dispositivo móvil a la máquina.

→ [Configuración de Wi-Fi Direct \(página 85\)](#)

5 Inicie la herramienta de configuración Wi-Fi.

1 Inicie el explorador de Internet.

2 Introduzca URL en la barra de direcciones o de ubicación del navegador.

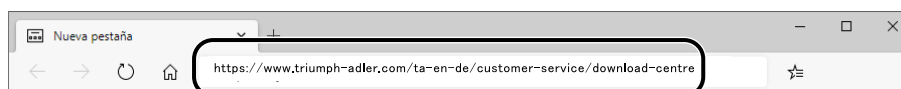

3 Siga las instrucciones en pantalla para descargar la herramienta de configuración de Wi-Fi.

6 Configure las opciones.

1 [No usar configuración automática] > [Siguiete] > [Siguiete]

2 [Wi-Fi Direct] > [Siguiete] > [Siguiete]

3 [Configuración avanzada] > [Siguiete]

Seleccione [Rápida] o [Personalizada] como método de detección de dispositivo. Puede especificar una dirección IP o un nombre de host como método de detección.

- 4 Seleccione la máquina > [Siguiete]
- 5 Seleccione [Usar configuración del dispositivo] en [Modo de autenticación] e introduzca el nombre de usuario y la contraseña de inicio de sesión del administrador.
- 6 Configure las opciones de comunicación > [Siguiete]
- 7 Cambie la configuración del punto de acceso según sea necesario > [Siguiete]
Se configura la red.

Configuración de Wi-Fi Direct

Si el kit de interfaz de red inalámbrica (IB-37 /IB-38) opcional está instalado en la máquina y se establece la configuración de conexión, le permite imprimir desde el entorno de Wi-Fi Direct. Los métodos de configuración son los siguientes:

- Configuración de la conexión desde el panel de control de esta máquina
- Configuración de la conexión mediante el botón Actv

Conexión a PC o dispositivos móviles compatibles con Wi-Fi Direct

1 Abra la pantalla.

Tecla [Menú Sistema/Contador] > [Config.de red] > "Configuración de red" [Config. Wi-Fi Direct]

2 Configure las opciones.

"Wi-Fi Direct": Activado > [Aceptar]

3 Reinicie la red.

Tecla [Menú Sistema/Contador] > [Config.de red] > "Configuración de red" [Reiniciar red] > [Reiniciar]

4 Especifique el nombre de la máquina desde el PC o el dispositivo móvil.

Si aparece un mensaje de confirmación en el panel de control de la máquina, seleccione [Sí].

Se configura la red entre esta máquina y el PC o dispositivo móvil.

Conexión a PC o dispositivos móviles incompatibles con Wi-Fi Direct

A continuación, explicaremos los procedimientos para conectarse a dispositivos móviles iOS.

1 Abra la pantalla.

Tecla [Menú Sistema/Contador] > [Config.de red] > "Configuración de red" [Config. Wi-Fi Direct]

2 Configure las opciones.

"Wi-Fi Direct": Activado > [Aceptar]

3 Reinicie la red.

Tecla [Menú Sistema/Contador] > [Config.de red] > "Configuración de red" [Reiniciar red] > [Reiniciar]

4 Tecla [Home] > [Información dispositivo] > [Wi-Fi Direct/Wi-Fi]

5 Anote el nombre de la red (SSID), la dirección IP y la contraseña de "Wi-Fi Direct"

6 Configure el dispositivo móvil.

1 [Configuración] > [Wi-Fi]

2 Seleccione de la lista el nombre de la red (SSID) que apareció en el paso 5.

3 Introduzca la contraseña que se le proporcionó en el paso 5 > [Conectar]

Se configura la red entre esta máquina y el PC o dispositivo móvil.

Configuración de la conexión mediante el botón Actv

Si su PC o dispositivo móvil no es compatible con Wi-Fi Direct pero sí con WPS, puede configurar la red mediante el botón Actv.

1 Abra la pantalla.

Tecla [Menú Sistema/Contador] > [Config.de red] > "Configuración de red" [Config. Wi-Fi Direct]

2 Configure las opciones.

"Wi-Fi Direct": Activado >[Cerrar]

3 Reinicie la red.

Tecla [Menú Sistema/Contador] > [Config.de red] > "Configuración de red" [Reiniciar red] > [Reiniciar]

4 Tecla [Home] > [Informacióndispositivo] > [Wi-Fi Direct/Wi-Fi]

5 Pulse el botón Actv del PC o del dispositivo móvil y seleccione "Wi-Fi Direct" [Configuración del botón Actv] > [Aceptar] en la pantalla del panel de control.

Se configura la red entre esta máquina y el PC o dispositivo móvil.



IMPORTANTE

Puede conectar hasta 10 dispositivos móviles simultáneamente mediante la configuración de Wi-Fi Direct. Cuando los dispositivos compatibles con Wi-Fi Direct estén conectados, si desea conectar otro dispositivo, desconecte de la red los dispositivos ya conectados. Los métodos de desconexión son los siguientes:

- Desconecte la red del PC o de los dispositivos móviles
 - Desconexión de todos los dispositivos de la red en el panel de control
Seleccione la tecla [Home] > [Informacióndispositivo] > [Wi-Fi Direct/Wi-Fi] > "Wi-Fi Direct" [Dispositivo] > [Desconectar] > [Desconectar].
 - Configuración del tiempo de desconexión automática desde el menú Sistema
➔ [Config. Wi-Fi Direct \(página 474\)](#)
 - Configuración del tiempo de desconexión automática desde Embedded Web Server RX
➔ [Embedded Web Server RX User Guide](#)
-

Función de ahorro de energía

Si transcurre un determinado tiempo después del último uso de la máquina, la máquina cambia automáticamente al modo de reposo para reducir el consumo eléctrico.

Reposo

Para cambiar al modo de reposo, seleccione la tecla [Ahorro Energía] y el panel digital y todos los indicadores del panel de control se apagarán para ahorrar el máximo de energía, excepto el indicador Ahorro de energía. A este estado se le denomina reposo.

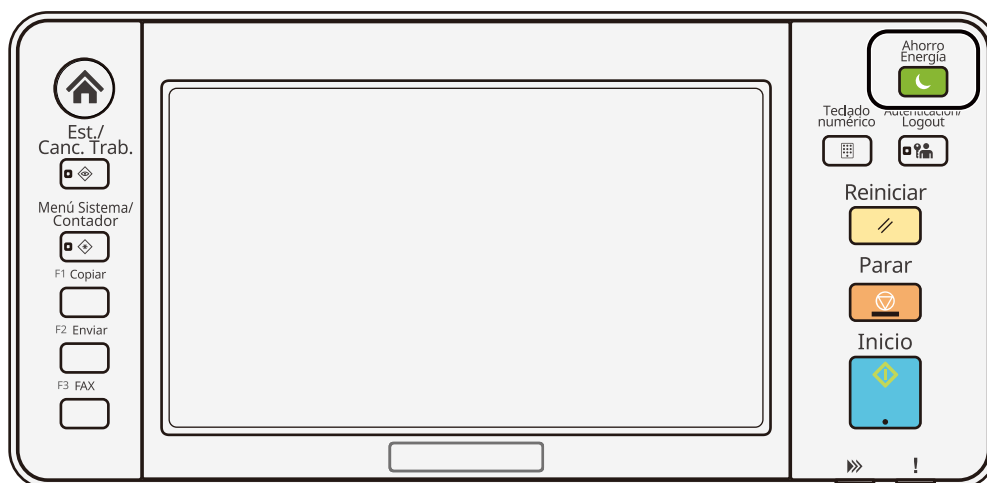

Si se reciben datos para imprimir cuando el modo de reposo está activado, la máquina se restaura automáticamente e inicia la impresión.

En los modelos compatibles con fax, cuando llegan datos de fax mientras la máquina está en reposo, esta se restaura automáticamente y comienza a imprimir.

Además, la máquina se activa cuando se realizan las siguientes operaciones:

- Seleccione cualquier tecla del panel de control.
- Toque el panel digital.
- Coloque los originales en el alimentador de originales.
- Abra el alimentador de originales.

El tiempo de recuperación del modo de reposo es el siguiente.

6,0 segundos o menos

Tenga en cuenta que las condiciones ambientales del entorno, como la ventilación, pueden hacer que la máquina responda más lentamente.

Reposo automático

Reposo automático cambia automáticamente la máquina al modo de reposo si se deja inactiva durante un tiempo preestablecido.

El tiempo de espera antes de que se active el modo de reposo es el siguiente.

- 1 minutos (configuración predeterminada)

Para cambiar el tiempo de reposo predefinido, consulte lo siguiente:

➔ [Configuración de las opciones de Asistente de configuración rápida \(página 92\)](#)

Reglas de reposo

Puede configurar si el modo de reposo funciona para cada función. Cuando la máquina entra en el modo de reposo, no se puede reconocer una tarjeta ID.

Para obtener más información sobre la configuración de las reglas de reposo, consulte siguiente:

➔ [Fecha/hora \(página 415\)](#)

Nivel de recuperación de ahorro de energía

Esta máquina puede reducir el consumo de energía cuando se recupera del modo de ahorro de energía. Para Nivel de recuperación de ahorro de energía, se puede seleccionar [Recuperación completa], [Recuperación normal] o [Recuper. ahorro energía]. El valor predeterminado de fábrica es [Recuperación normal].

Para obtener más información sobre la configuración del modo de ahorro de energía, consulte lo siguiente:

➔ [Configuración de las opciones de Asistente de configuración rápida \(página 92\)](#)

➔ [Nivel de recuperación de ahorro de energía \(página 418\)](#)

Config. temporiz. semanal

Configure la máquina para que cambie automáticamente al modo de reposo y se active a las horas especificadas para cada día.

Para obtener más información sobre la configuración del temporizador semanal, consulte lo siguiente:

➔ [Configuración de las opciones de Asistente de configuración rápida \(página 92\)](#)

➔ [Config. temporiz. semanal \(página 416\)](#)

Temporizador de apagado

Si la máquina no se utiliza mientras está en modo de reposo, se apaga automáticamente. El temporizador de apagado se utiliza para configurar el tiempo que transcurrirá hasta que se apague la alimentación.

La configuración de fábrica para el tiempo hasta que se apague: 3 días

➔ [Fecha/hora \(página 415\)](#)

Asistente de configuración rápida

Los siguientes ajustes pueden configurarse en una pantalla de estilo asistente.

Configuración de fax

Configura las opciones básicas del fax. Esta opción solo aparece en las máquinas compatibles con fax.

➔ **Guía de uso de FAX**

Elementos	Contenido
Modo de marcación/RX	Tipo de marcación Modo de recepción
Información de FAX local	Nombre de estación de fax local Número de estación de fax local ID de FAX local TTI
Volumen	Volumen de altavoz de FAX Volumen de monitor de FAX Fin de trabajo
Timbres	Timbres (normal) Timbres (TAD) Timbres (fax/teléfono)
Origen/Salida de papel	Configuración de origen de papel
Remarcación	Veces de reintento
Mostrar mensaje apagado	Mostrar mensaje apagado

Configuración de papel

Configure el papel utilizado para la impresión.

Elementos	Contenido
Depósito	Tamaño de papel (depósito 1 a depósito 4) Tipo de papel (depósito 1 a depósito 4)
Bypass	Tamaño de papel Tipo de papel

Configuración de ahorro de energía

Configura el modo de reposo y el modo de bajo consumo.

Elementos	Contenido
Modo de reposo	Temporiz. reposo Reglas de reposo
Modo de recuperación	Nivel de recuperación de ahorro de energía

Elementos	Contenido
Temporizador semanal	Config. temporiz. semanal Programa* ¹ Reintentar* ¹ Veces de reintento* ¹ Intervalo reint.* ¹

*¹ Este elemento aparece cuando [Config. temporiz. semanal] está configurado en [Activado].

Configuración de red

Configura las opciones de red.

Elementos	Contenido
Red	Selección de red* ¹ Wi-fi* ² DHCP* ³ Dirección IP* ⁴ Máscara de subred* ⁴ Gateway predeterminado* ⁴

*¹ Esta función aparece cuando está instalado el kit de interfaz de red inalámbrica opcional (IB-37/IB-38).

*² Esta función aparece cuando Selección de red se ha configurado en [Wi-Fi].

*³ Esta función aparece cuando Selección de red se ha configurado en [Red alámbrica].

*⁴ Esta función no aparece cuando DHCP se ha configurado en [Activado].

Configuración de e-mail

Configure el nombre del servidor SMTP y la dirección del remitente para habilitar el envío de correo.

Elementos	Contenido
E-mail	SMTP (TX E-mail) Nombre de servidor SMTP* ¹ Número de puerto SMTP* ¹ Dirección del remitente* ¹

*¹ Esta función aparece cuando SMTP (E-mail TX) se ha configurado en [Activado].

Configuración de seguridad

Especifique el nivel de seguridad mediante la configuración rápida de seguridad.

Configuración de notificaciones

Configure si el panel notifica que se acerca el tiempo de sustitución de los consumibles.

Configuración de las opciones de Asistente de configuración rápida

NOTA

Si aparece la pantalla de autenticación de usuario, inicie la sesión con un usuario que tenga privilegios para configurar esta opción. Si no conoce su nombre de usuario o contraseña de inicio de sesión, póngase en contacto con su administrador.

1 Abra la pantalla.

Tecla [Menú Sistema/Contador] > [Asistenteconfig. rápida]

2 Seleccione una función.

3 Configure las opciones.

Inicie el asistente. Siga las instrucciones de la pantalla para configurar las opciones.

NOTA

Si tiene dificultades para configurar las opciones, consulte lo siguiente:

→ [Pantalla de ayuda \(página 72\)](#)

[Fin]

Sale del asistente. Se aplican las opciones configuradas hasta el momento.

[<< Anterior]

Vuelve al elemento anterior.

[Omitir >>]

Avanza al siguiente elemento sin configurar el elemento actual.

[Sgte >]

Avanza a la siguiente pantalla.

[< Atrás]

Vuelve a la pantalla anterior.

[Finaliz]

Registre la configuración y salga del asistente.

Instalación de software

Para utilizar la función de impresora, la conexión TWAIN/WIA o la función de fax en red, descargue e instale el software necesario desde el Centro de descarga.

Triumph-Adler

<https://www.triumph-adler.com/ta-en-de/customer-service/download-centre>

<https://www.triumph-adler.com/ta-de-de/kundendienst/download-center>

UTAX

<https://www.utax.com/en-de/hardware/office-printer-and-mfp/download-centre>

<https://www.utax.com/de-de/hardware/buerodrucker-und-mfp/download-center>

Software publicado (Windows)

Software	Descripción	Software recomendado
Printing System Driver	Este controlador permite a la máquina imprimir archivos de un ordenador. Un solo controlador admite varios lenguajes de descripción de página (PCL XL, KPDL, etc.). Este controlador de impresora le permite aprovechar completamente todas las funciones de la máquina. Use este controlador para crear archivos PDF.	○
KPDL mini-driver/PCL minidriver	Se trata de un Microsoft MiniDriver compatible con PCL y KPDL. Existen algunas restricciones de uso de este controlador con funciones de la máquina y de opciones.	—
FAX Driver	Permite enviar un documento creado en una aplicación de software informática como un fax a través de la máquina.	—
TWAIN Driver	Este controlador permite el escaneo en la máquina con una aplicación de software compatible con TWAIN.	○
WIA Driver	WIA (Windows Imaging Acquisition, Adquisición de imágenes de Windows) es una función de Windows que permite una comunicación recíproca entre un dispositivo de imágenes como un escáner y una aplicación de software de procesamiento de imágenes. Las imágenes se pueden adquirir con una aplicación de software compatible con WIA, lo que resulta útil cuando no hay instalada una aplicación de software compatible con TWAIN en el ordenador.	—
NETWORK PRINT MONITOR	Se trata de una utilidad que permite supervisar la máquina en la red.	—
Status Monitor 5	Utilidad que supervisa el estado de la impresora y ofrece una función de informes continua.	○
File Management Utility	Esto permite enviar y guardar un documento escaneado en una carpeta de red especificada.	—
Network Tool for Direct Printing	Permite imprimir un archivo PDF sin iniciar Adobe Acrobat/Reader.	—

Software	Descripción	Software recomendado
FONTS	Se trata de fuentes que permiten utilizar fuentes integradas de la máquina en una aplicación de software.	○
Quick Network Setup Tool	Una herramienta para establecer la configuración de red (LAN con cables) de la máquina.	—
Wi-Fi Setup Tool	Una herramienta para establecer la configuración de la red inalámbrica (LAN inalámbrica) de la máquina.	—
Scan to Folder Setup Tool for SMB	Una herramienta para crear carpetas compartidas en su PC, establecer las carpetas compartidas creadas como carpetas de destino en esta máquina, y similares.	—

 **NOTA**

- La instalación en Windows la debe realizar un usuario que haya iniciado sesión con privilegios de administrador.
- La función de fax se puede usar en productos equipados con la funcionalidad de fax.

Instalación del software en Windows

Descarga e instalación del software de la página web

Descargue e instale el software de nuestra página web.

1 Descargue el software de la página web.

- 1 Inicie el explorador de Internet.
- 2 Introduzca URL en la barra de direcciones o de ubicación del navegador.

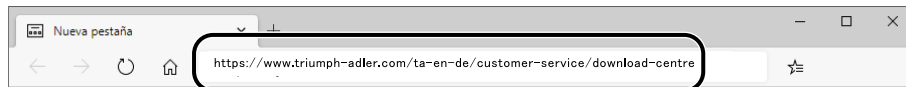

Triumph-Adler

<https://www.triumph-adler.com/ta-en-de/customer-service/download-centre>

<https://www.triumph-adler.com/ta-de-de/kundendienst/download-center>

UTAX

<https://www.utax.com/en-de/hardware/office-printer-and-mfp/download-centre>

<https://www.utax.com/de-de/hardware/buerodrucker-und-mfp/download-center>

- 3 Siga las instrucciones en pantalla para descargar el software.

2 Haga clic dos veces en el instalador descargado para iniciarlo.

Siga las indicaciones de la pantalla para instalar el software.



NOTA

- La instalación en Windows la debe realizar un usuario que haya iniciado sesión con privilegios de administrador.
 - Si aparece la ventana Control de cuentas de usuario, haga clic en [Sí] (permitir).
-

Instalación del software en un ordenador con Mac OS

Se puede instalar un controlador de impresora para un ordenador Macintosh.

NOTA

- La instalación en Mac OS la debe realizar un usuario que haya iniciado sesión con privilegios de administrador.
- Cuando realice la instalación para un Mac, configure la emulación de la máquina en [KPD] o [KPD(Auto)].
➔ [Impresora \(página 463\)](#)
- Si conecta la máquina mediante Bonjour, habilite Bonjour en la configuración de red de la máquina.
➔ [Bonjour \(página 492\)](#)
- En la pantalla Autenticar, ingrese el nombre y contraseña para iniciar sesión en el sistema operativo.
- Cuando imprima a través de AirPrint, no tendrá que instalar el software.

1 Descargue el software de la página web.

- 1 Inicie el explorador de Internet.
- 2 Introduzca URL en la barra de direcciones.



Triumph-Adler

<https://www.triumph-adler.com/ta-en-de/customer-service/download-centre>
<https://www.triumph-adler.com/ta-de-de/kundendienst/download-center>

UTAX

<https://www.utax.com/en-de/hardware/office-printer-and-mfp/download-centre>
<https://www.utax.com/de-de/hardware/buerodrucker-und-mfp/download-center>

- 3 Siga las instrucciones en pantalla para descargar el software.

2 Instale el controlador de impresora.

Haga doble clic para iniciar el instalador descargado.

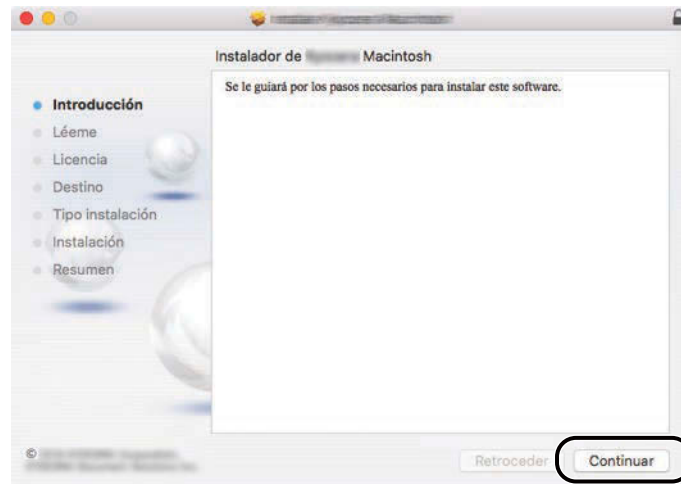

Instale el controlador de la impresora según las instrucciones del software de instalación. Aquí finaliza el procedimiento de instalación del controlador de la impresora.

Si se usa una conexión USB, la máquina se reconoce y conecta automáticamente. Si se utiliza una conexión IP, es necesario seguir los pasos de configuración de abajo.

3 Configure la impresora.

1 Abra Preferencias del sistema y agregue la impresora.

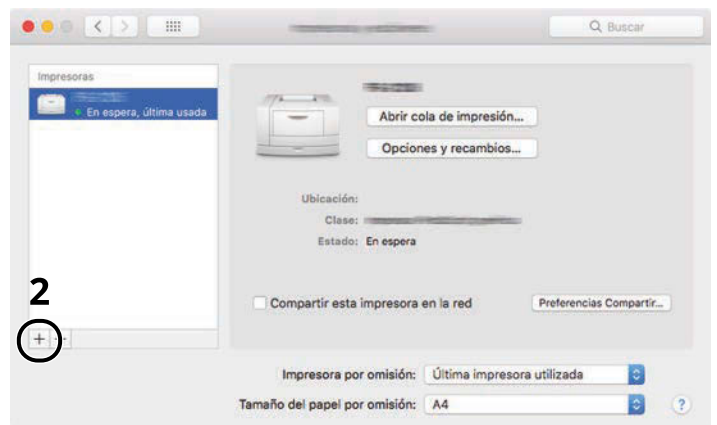

- 2 Seleccione [Por omisión] y haga clic en el elemento que aparece en "Nombre" y, a continuación, seleccione el controlador en Imprimir con.

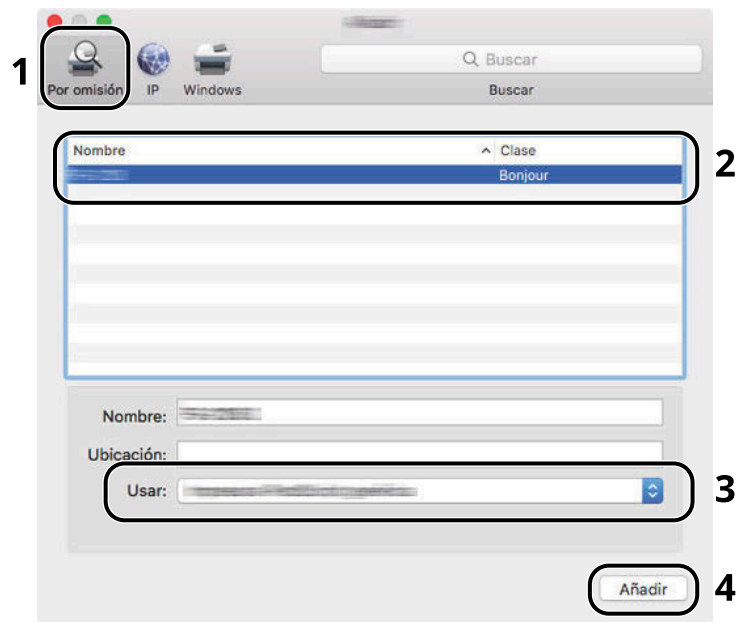

Se agrega la máquina seleccionada.

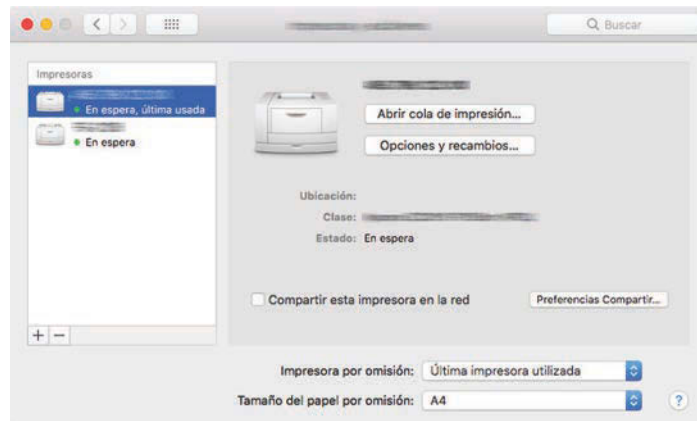

 **NOTA**

Si usa una conexión IP, haga clic en el icono IP en caso de una conexión IP y, a continuación, introduzca el nombre de host o la dirección IP. El número introducido en "Dirección" aparecerá automáticamente en "Nombre". Realice los cambios necesarios.

3 Seleccione las opciones equipada con la máquina.

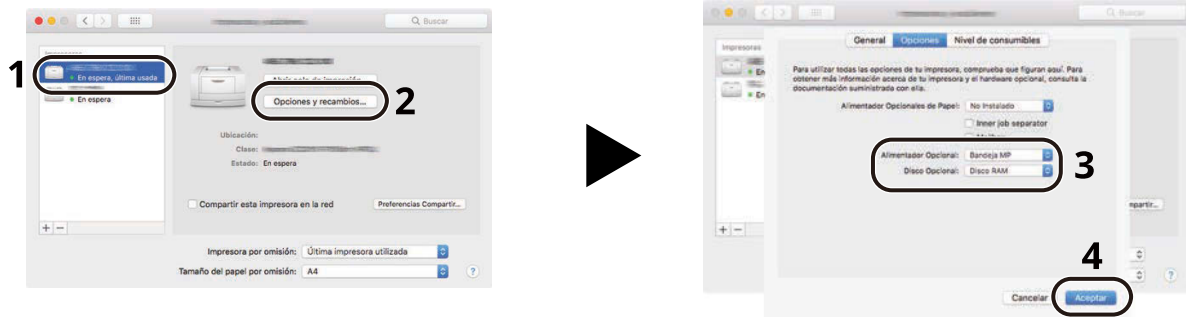

Configuración del controlador TWAIN

Registre esta máquina en el controlador TWAIN. Las instrucciones se basan en las opciones de interfaz que aparecen en Windows 10.

1 Abra la pantalla.

- 1 Haga clic en el cuadro de búsqueda de la barra de tareas e introduzca "Configuración de controlador TWAIN" en el cuadro de búsqueda. Seleccione [TWAIN Driver Setting] en la lista de búsqueda. Aparecerá la pantalla Configuración de controlador TWAIN.



NOTA

En Windows 8,1, haga clic en [Buscar] en la barra de accesos e introduzca "Configuración de controlador TWAIN" en el cuadro de búsqueda.

- 2 Haga clic en [Añadir].

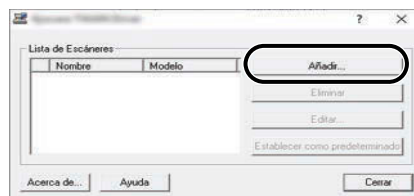

2 Configure el controlador TWAIN.

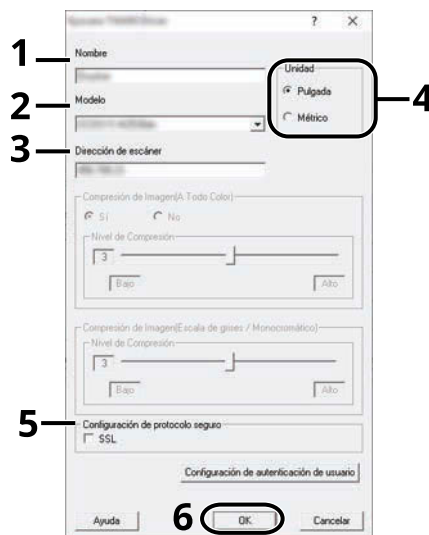

- 1 Introduzca el nombre de la máquina.
- 2 Seleccione esta máquina en la lista.
- 3 Introduzca las direcciones IP o el nombre de host de la máquina.

- 4 Configure las unidades de medida.
- 5 Si utiliza SSL, active la casilla de verificación junto a SSL.
- 6 Haga clic en [Aceptar].



NOTA

Si no conoce la dirección IP o el nombre de host de la máquina, póngase en contacto con el administrador.

3 Fin del registro.

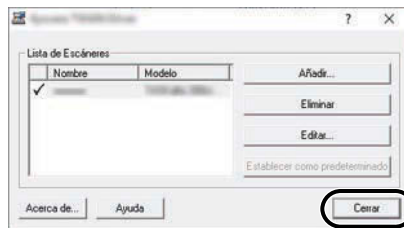

NOTA

Haga clic en [Eliminar] para eliminar la máquina agregada. Haga clic en [Editar] para cambiar los nombres.

Configuración del controlador WIA

Registre esta máquina en el controlador WIA. Las instrucciones se basan en las opciones de interfaz que aparecen en Windows 10.

1 Abra la pantalla.

- 1 Haga clic en el cuadro de búsqueda de la barra de tareas e introduzca "Ver escáneres y cámaras" en el cuadro de búsqueda. Seleccione [Ver escáneres y cámaras] en la lista de búsqueda y aparecerá la pantalla Escáneres y cámaras.

NOTA

- Para Windows 11, seleccione el botón [Inicio]→ [All apps]→ [Windows Tools]→ [Panel de control]. Introduzca "Escáner" en el campo de búsqueda del panel de control. Seleccione [Ver escáneres y cámaras] en la lista de búsqueda y aparecerá la pantalla Escáneres y cámaras.
- En Windows 8,1 haga clic en [Buscar] en la barra de accesos en el escritorio e introduzca "Ver escáneres y cámaras sistema" en el cuadro de búsqueda. Haga clic en [Ver escáneres y cámaras] en la lista de búsqueda y aparecerá la pantalla Escáneres y cámaras.

- 2 Seleccione el mismo nombre que esta máquina desde los controladores WIA y pulse [Propiedades].

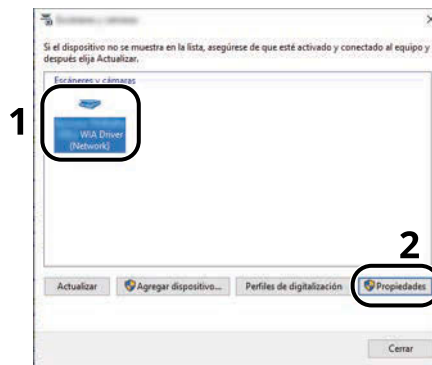

2 Configure el controlador WIA.

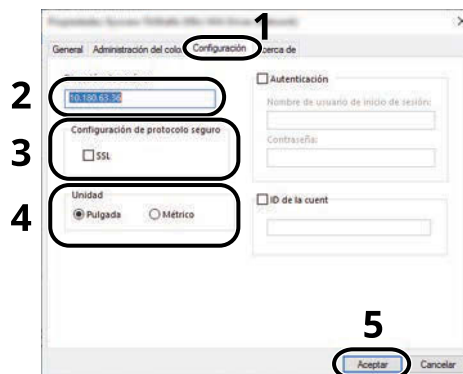

- 1 Haga clic en la ficha [Configuración].
- 2 Introduzca las direcciones IP o el nombre de host de la máquina.

- 3 Si utiliza SSL, active la casilla de verificación junto a SSL.
- 4 Configure las unidades de medida.
- 5 Haga clic en [Aceptar].

Comprobación del contador

Compruebe el número de hojas impresas y escaneadas.

1 Abra la pantalla.

Tecla [Home] > [...] > [Contador]

2 Comprobar el contador

Preparativos adicionales para el administrador

Descripción de los privilegios de administrador

Esta máquina se proporciona con dos usuarios predeterminados registrados, uno con privilegios de administrador de la máquina y otro con privilegios de administrador. El usuario con privilegios de administrador de la máquina y el usuario con privilegios de administrador pueden configurar opciones importantes para la máquina. Las diferencias entre los privilegios son las siguientes:

Usuario con privilegios de administrador de la máquina

Este usuario puede configurar las opciones de red del producto, las opciones de seguridad, como el registro de usuarios, y el nivel de seguridad de la máquina.

➔ [Nivel seguridad \(página 502\)](#)

Usuario con privilegios de administrador

Este usuario puede configurar las opciones de red del producto y las opciones de seguridad, como el registro de usuarios. Este usuario no puede configurar el nivel de seguridad de la máquina.

Iniciar sesión como administrador de la máquina o administrador

El usuario con privilegios de administrador de la máquina o el usuario con privilegios de administrador debe iniciar sesión para configurar las opciones importantes del producto, como la configuración de red y la configuración de seguridad. El nombre de usuario y la contraseña de inicio de sesión configurados de fábrica de forma predeterminada se indican abajo.

Administrador de máquina

Nombre de usuario	Administración de dispositivo
Nombre de usuario de inicio de sesión	P-C4067i MFP:4000, P-C4063i MFP:4000, P-C3567i MFP:3500, P-C3563i MFP:3500
Contraseña de inicio de sesión	P-C4067i MFP:4000, P-C4063i MFP:4000, P-C3567i MFP:3500, P-C3563i MFP:3500

Administrador

Nombre de usuario	Admin
Nombre de usuario de inicio de sesión	Admin
Contraseña de inicio de sesión	xxxxxxxxx (número de serie) ➔ Comprobación del número de serie del equipo (página 2)

IMPORTANTE

Para garantizar la seguridad, asegúrese de cambiar el nombre de usuario predeterminado de fábrica, el nombre de usuario de inicio de sesión y la contraseña de inicio de sesión. Además, cambie su contraseña con regularidad.

➔ [Cambio de las propiedades del usuario \(página 525\)](#)

Fortalecimiento de la seguridad

Esta máquina se proporciona con dos usuarios predeterminados registrados, uno con derechos de administrador de la máquina y otro con derechos de administrador. El inicio de sesión como este usuario le permitirá configurar todas las opciones; por lo tanto, modifique el nombre de usuario y la contraseña de inicio de sesión.

Además, esta máquina dispone de una función de autenticación de usuarios, que se puede configurar para limitar el acceso a esta máquina a solo aquellas personas que tengan registrado un nombre de usuario y contraseña de inicio de sesión. Para obtener detalles, consulte lo siguiente:

➔ [Autenticación de usuario y contabilidad \(inicio de sesión de usuario, contabilidad de trabajos\) \(página 516\)](#)

NOTA

Este producto dispone de un chip de seguridad opcional denominado TPM (UG-50) (Trusted Platform Module). La clave de encriptación utilizada para encriptar información confidencial en esta máquina se almacena en un área de almacenamiento dedicada en el chip TPM. Dado que esta área de almacenamiento no puede leerse desde fuera del TPM, la información confidencial puede protegerse de forma segura.

Restringir los usuarios de la máquina

- Inicio sesión usuario
 - ➔ [Descripción de la administración de inicio de sesión de usuario \(página 517\)](#)
- Seguridad de autenticación
 - ➔ [Seguridad de autenticación \(página 520\)](#)
- Rest. Auto Panel
 - ➔ [Rest. Auto Panel \(página 416\)](#)
- Configuración tarjeta ID

Se necesita el kit de autenticación de tarjeta IC opcional.

 - ➔ [Configuración tarjeta ID \(página 546\)](#)

Restringir las funciones básicas que se pueden usar

- Autorización local
 - ➔ [Autorización local \(página 532\)](#)
- Configuración de la autorización de grupo
 - ➔ [Configuración de autorización de grupo \(página 535\)](#)
- Configuración de la autorización de invitado
 - ➔ [Configuración de la autorización de invitado \(página 538\)](#)

Impedir a otro usuario manipular los documentos almacenados en la máquina

- Buzón personalizado

Requiere la unidad SSD opcional.

 - ➔ [¿Qué es el buzón personalizado? \(página 268\)](#)

Salida del documento almacenado en la máquina en el momento en que el usuario utiliza el dispositivo a través del panel de control

- Impresión remota
 - ➔ [Impresión remota \(página 466\)](#)

Impedir la fuga de los datos almacenados en la máquina

- Sobrescritura de datos
 - Requiere la unidad SSD opcional.
 - Es necesario activar la función de seguridad de datos.
 - ➔ **Guía de funcionamiento de Encriptación/sobrescritura de datos**
- Encriptación
 - Requiere la unidad SSD opcional.
 - Es necesario activar la función de seguridad de datos.
 - ➔ **Guía de funcionamiento de Encriptación/sobrescritura de datos**
- Funciones de encriptación de PDF
 - ➔ [Funciones de encriptación de PDF \(página 370\)](#)

Eliminar los datos de la máquina completamente antes de deshacerse de ella

- Borrado de datos
 - ➔ [Borrado de datos \(página 504\)](#)

Proteger la transmisión contra la interceptación y las escuchas

- IPP sobre TLS
 - ➔ [IPP sobre TLS \(página 488\)](#)
- HTTPS
 - ➔ [HTTPS \(página 488\)](#)
- Seguridad LDAP
 - ➔ **Embedded Web Server RX User Guide**
- Seguridad SMTP
 - ➔ [SMTP \(TX E-mail\) \(página 486\)](#)
- Seguridad POP3
 - ➔ [POP3 \(RX E-mail\) \(página 486\)](#)
- TX encriptada FTP
 - ➔ [TX encriptada FTP \(página 379\)](#)
- Enhanced WSD (TLS)
 - ➔ [Enhanced WSD over TLS \(página 490\)](#)
- IPSec
 - ➔ [IPSec \(página 493\)](#)
- SNMPv3
 - ➔ [SNMPv3 \(página 489\)](#)

Verificar el software de la máquina

- Verificación de software
 - ➔ [Verificación de software \(página 503\)](#)

Impedir la ejecución de los programas no autorizados

- Lista permitida
 - ➔ [Lista permitida \(página 503\)](#)

Embedded Web Server RX

Si la máquina está conectada a la red, puede configurar varias opciones con Embedded Web Server RX. En esta sección se explica cómo tener acceso a Embedded Web Server RX y cambiar la configuración de seguridad y el nombre de host.

➔ **Embedded Web Server RX User Guide**

 **NOTA**

Para acceder completamente a las funciones de las páginas de Embedded Web Server RX, debe introducir el nombre de usuario y la contraseña e iniciar sesión. La introducción de la contraseña de administrador predefinida permite al usuario acceder a todas las páginas, incluido el buzón de documentos, la libreta de direcciones y con la configuración en el menú de navegación.

La configuración que el administrador y los usuarios generales pueden configurar en Embedded Web Server RX es la siguiente.

Opción	Descripción	Administrador	Usuario general
Información del dispositivo/operación remota	Se puede comprobar la estructura de la máquina.	Sí	Sí
Estado del trabajo	Muestra toda la información del dispositivo, incluidos los trabajos de impresión y escaneado, los trabajos de almacenamiento, los trabajos programados y el historial del registro de trabajos.	Sí	Sí
Buzón de documentos	Agregue o elimine buzones de documentos, o bien, elimine documentos de un buzón de documentos. Es posible que el usuario que tiene iniciada la sesión no pueda configurar determinadas opciones, en función del privilegio que tenga asignado.	Sí	Sí
Libreta de direcciones	Cree, edite o elimine direcciones y grupos de direcciones. Es posible que el usuario que tiene iniciada la sesión no pueda configurar determinadas opciones, en función del privilegio que tenga asignado.	Sí	Sí
Configuración de dispositivo	Configure las opciones avanzadas de la máquina.	Sí	No
Configuración de función	Configure las opciones avanzadas de función.	Sí	No
Configuración de red	Configure las opciones avanzadas de red.	Sí	No
Configuración de seguridad	Configure las opciones avanzadas de seguridad.	Sí	No
Configuración de administración	Configure las opciones avanzadas de administración.	Sí	No

NOTA

La función de fax se puede usar en productos equipados con la funcionalidad de fax. Aquí se ha omitido la información sobre la configuración del FAX.

➔ **Guía de uso de FAX**

Acceso a Embedded Web Server RX

1 Abra la pantalla.

- 1 Inicie el explorador de Internet.
- 2 En la barra de direcciones o de ubicación, introduzca la dirección IP o el nombre de host de la máquina. Haga clic en el siguiente orden para comprobar la dirección IP de la máquina y el nombre del host.
[Información dispositivo] en la pantalla principal > [Identificación/red por cable]
Ejemplo: https://10.180.81.1 (en el caso de /dirección IP)
https://MFP001 (si el nombre de host es MFP001))

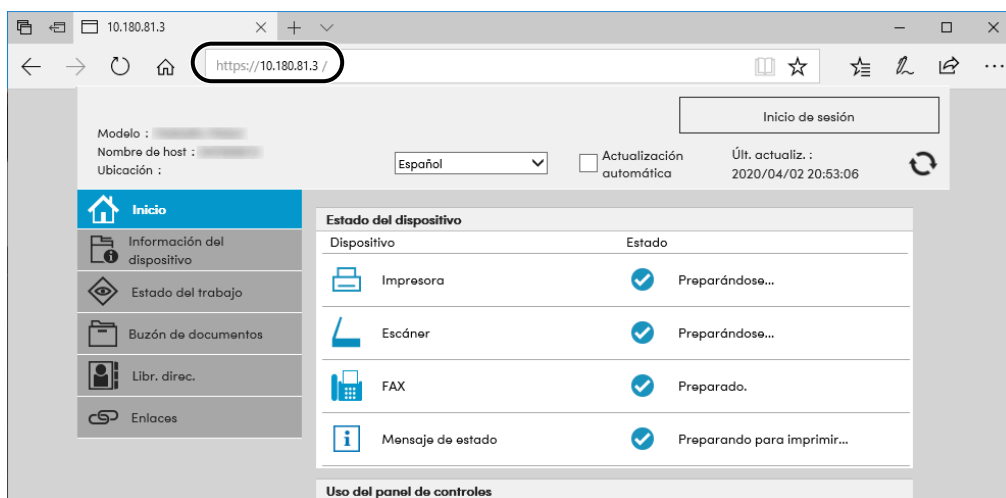

La página web muestra información básica sobre la máquina y Embedded Web Server RX, y también de su estado actual.

NOTA

Si aparece la pantalla "Existe un problema con el certificado de seguridad de este sitio web", configure el certificado.

➔ **Embedded Web Server RX User Guide**

También puede continuar la operación sin configurar el certificado.

2 Configure las opciones.

Seleccione una categoría en la barra de navegación situada en el lado izquierdo de la pantalla.



NOTA

Para acceder completamente a las funciones de las páginas de Embedded Web Server RX, debe introducir el nombre de usuario y la contraseña e iniciar sesión. La introducción de la contraseña de administrador predefinida permite al usuario acceder a todas las páginas, incluido el buzón de documentos, la libreta de direcciones y con la configuración en el menú de navegación.

Cambio de la configuración de seguridad

1 Abra la pantalla.

- 1 Inicie el explorador de Internet.
- 2 En la barra de direcciones o de ubicación, introduzca la dirección IP o el nombre de host de la máquina. Haga clic en el siguiente orden para comprobar la dirección IP de la máquina y el nombre del host. [Información dispositivo] en la pantalla principal > [Identificación/red por cable]
- 3 Inicie sesión con privilegios de administrador.

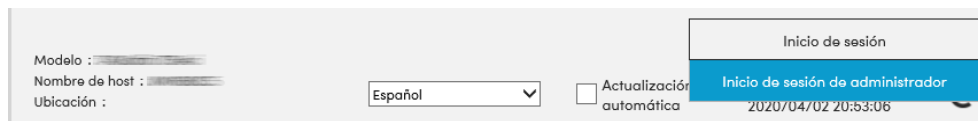

- 4 Haga clic en [Configuración de seguridad].

2 Configure las opciones.

En el menú [Configuración de seguridad], seleccione la opción que desea configurar.

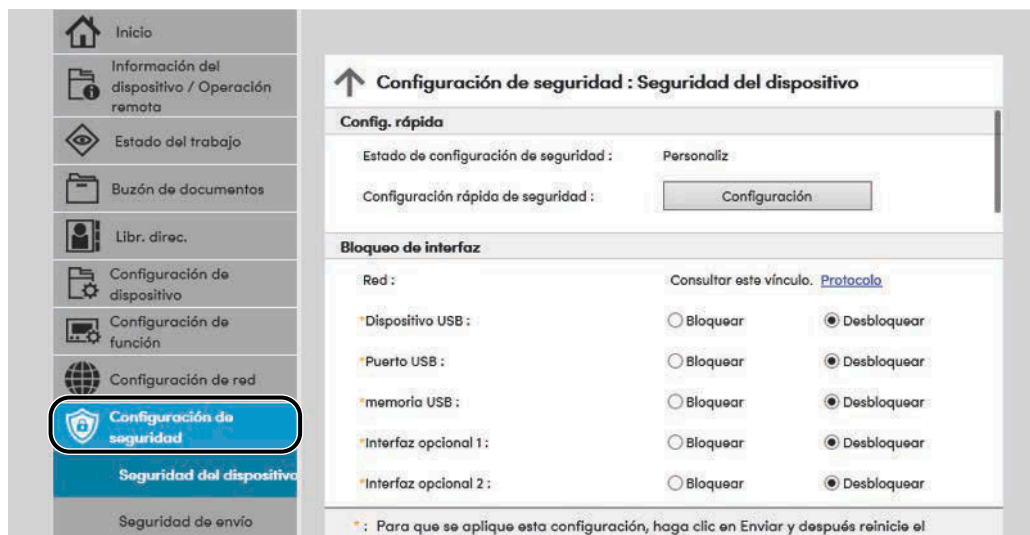

NOTA

Para más detalles sobre la configuración relacionada con los certificados, consulte lo siguiente:

➔ **Embedded Web Server RX User Guide**

Cambio de la información del dispositivo

1 Abra la pantalla.

- 1 Inicie el explorador de Internet.
- 2 En la barra de direcciones o de ubicación, introduzca la dirección IP o el nombre de host de la máquina. Haga clic en el siguiente orden para comprobar la dirección IP de la máquina y el nombre del host. [Información dispositivo] en la pantalla principal > [Identificación/red por cable]
- 3 Inicie sesión con privilegios de administrador.

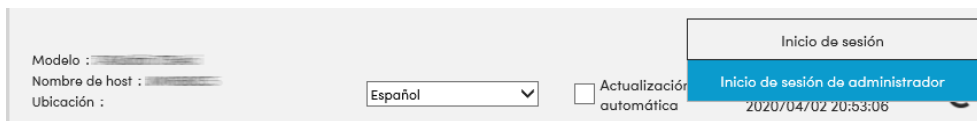

- 4 Haga clic en [Sistema] en el menú [Configuración de dispositivo].

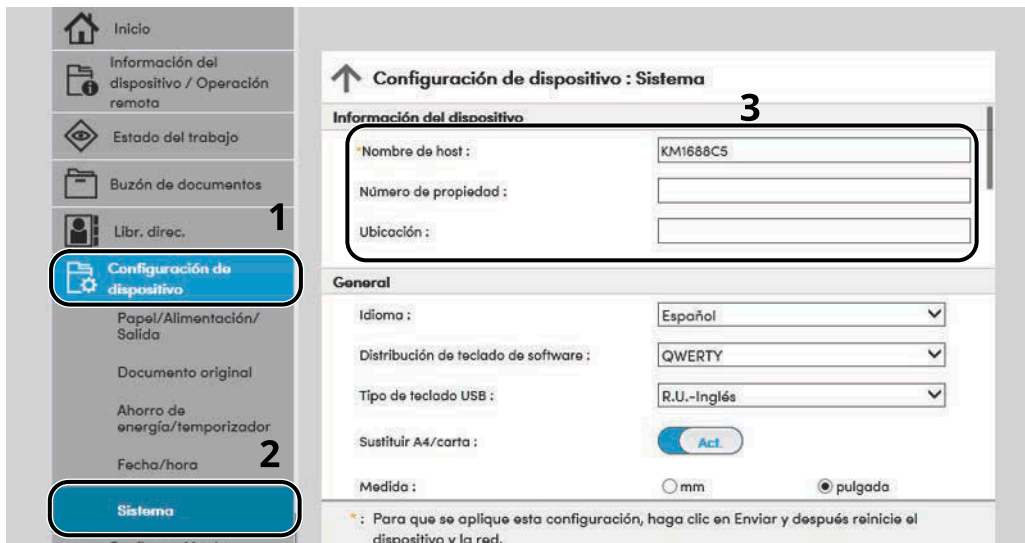

2 Especifique el nombre de host.

Introduzca la información del dispositivo y haga clic en [Enviar].

✓ IMPORTANTE

Después de cambiar la configuración, reinicie la red o apague la máquina y vuelva a encenderla. Para reiniciar la tarjeta de interfaz de red, haga clic en [Restaurar] en el menú [Configuración de administración] y, a continuación, haga clic en [Reiniciar la red] en "Reiniciar".

Configuración de SMTP y e-mail

Si se establece la configuración SMTP, es posible enviar las imágenes escaneadas por la máquina como adjuntos adjuntos de e.mail y enviar avisos de e-mail cuando se completan los trabajos. Para utilizar esta función, la máquina debe estar conectada a un servidor de correo que use el protocolo SMTP.

Además, configure lo siguiente.

Configuración SMTP

"Protocolo SMTP" y "Nombre de servidor SMTP" en "SMTP"

La dirección del remitente cuando la máquina envía mensajes de e-mail

"Dirección del remitente" en "Configuración de envío de e-mail"

La configuración para limitar el tamaño de los mensajes de e-mail

"Tam. lím. e-m." en "Configuración de envío de e-mail"

A continuación se explica el procedimiento para especificar la configuración SMTP:

1 Abra la pantalla.

Aparece la pantalla Protocolo SMTP.

- 1 Inicie el explorador de Internet.
- 2 En la barra de direcciones o de ubicación, introduzca la dirección IP o el nombre de host de la máquina. Haga clic en el siguiente orden para comprobar la dirección IP de la máquina y el nombre del host. [Información dispositivo] en la pantalla principal > [Identificación/red por cable]
- 3 Inicie sesión con privilegios de administrador.

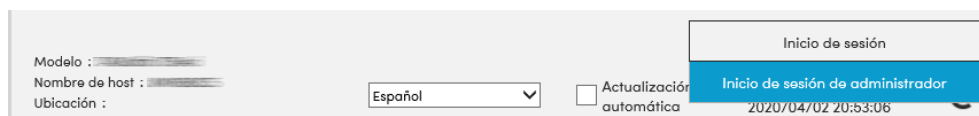

4 Haga clic en [Protocolo] en el menú [Configuración de red].

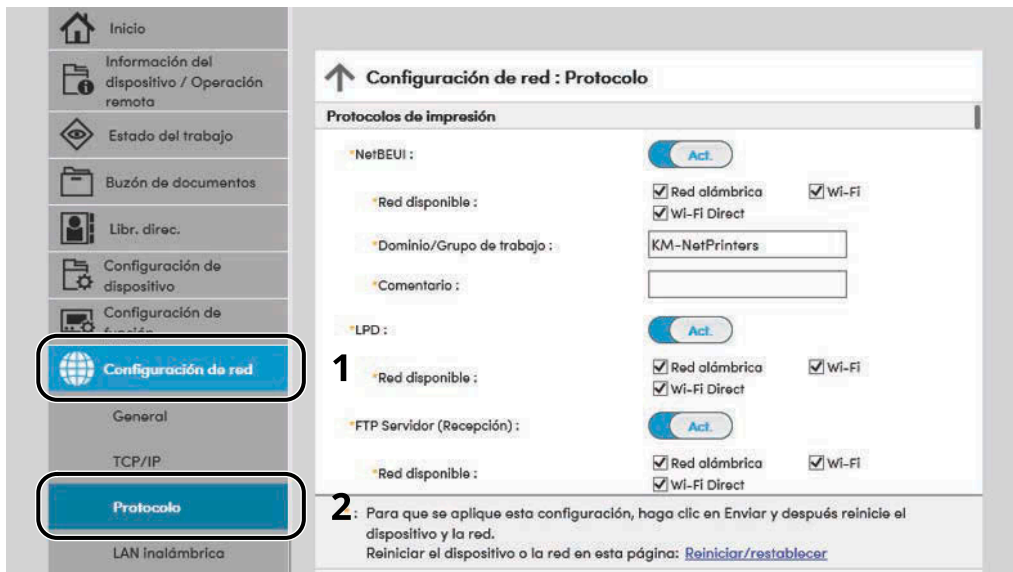

2 Configure las opciones.

Establezca "SMTP (TX E-mail)" en [Activado] en "Protocolos de envío".



3 Abra la pantalla.

Aparece la pantalla Configuración de correo electrónico.

Haga clic en [E-mail] en el menú [Configuración de función].

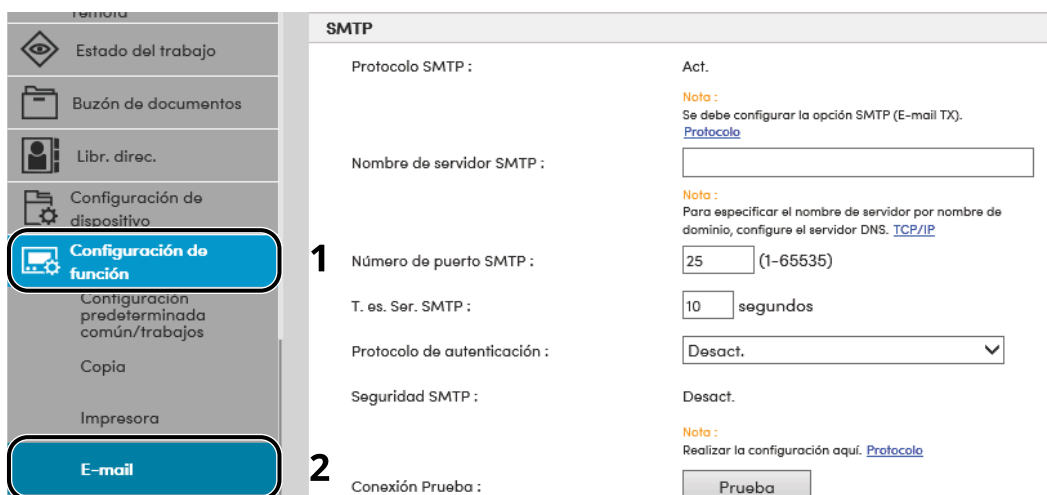

4 Configure las opciones.

Introduzca los elementos "SMTP" y "Configuración de envío de e-mail".

SMTP

Configure esta opción para enviar mensajes de e-mail desde la máquina.

[Protocolo SMTP]

Muestra la configuración del protocolo SMTP. Compruebe que [Protocolo SMTP] se ha configurado como [Activado]. Si se establece [Desactivado], haga clic en [Protocolos] y configure protocolo SMTP como [Activado].

[Nombre de servidor SMTP]

Introduzca el nombre de host o la dirección IP del servidor SMTP. Asegúrese de introducir los elementos.

[Número de puerto SMTP]

Especifique el número de puerto que va a utilizar para SMTP. El número de puerto predeterminado es 25.

[T. es. Ser. SMTP]

Configure el tiempo de espera en segundos.

[Protocolo de autenticación]

Para usar la autenticación SMTP, introduzca la información del usuario para la autenticación.

[Seguridad SMTP]

Configure la seguridad SMTP. Establezca [Seguridad SMTP] en "SMTP (TX E-mail)" en la página "Protocolos".

[Conexión Prueba]

Pruebas para confirmar el correcto funcionamiento según la configuración sin enviar un e-mail.

[Restricciones de dominio]

Para restringir los dominios, haga clic en [Lista de dominios] e introduzca los nombres de dominio de las direcciones que se permitirán o rechazarán. La restricción también se puede especificar mediante la dirección de e-mail.

POP3

No necesita configurar los elementos cuando solo utilice la función de envío de e-mail desde la máquina. Configure los elementos si desea activar la función de recepción de e-mail en la máquina.

➔ **Embedded Web Server RX User Guide**

Configuración de envío de e-mail

[Tam. lím. e-m.]

Introduzca el tamaño máximo de los mensajes que se pueden enviar por e-mail, en kilobytes. Si el tamaño de un e-mail es mayor que este valor, aparecerá un mensaje de error y se cancelará el envío del e-mail. Use esta opción si ha configurado Tam. lím. e-m para el servidor SMTP. En caso contrario, introduzca el valor de 0 (cero) para permitir el envío de e-mail, sin tener en cuenta el límite de tamaño.

[Dirección del remitente]

Especifique la dirección del remitente para cuando la máquina envíe mensajes de e-mail, por ejemplo el administrador de la máquina, de modo que las respuestas o informes de no entrega se envíen a esa persona y no a la máquina. Hay que introducir correctamente la dirección del remitente para la autenticación SMTP. La longitud máxima de la dirección del remitente es de 256 caracteres. Asegúrese de introducir los elementos.

[Firma]

Introduzca la firma. La firma es un texto que aparecerá al final del mensaje de e-mail. Se suele utilizar para una mejor identificación de la máquina. La longitud máxima de la firma es de 512 caracteres.

[Valores predet. funciones]

Cambie la configuración predeterminada de funciones en la página [Configuración predeterminada común/trabajos].

5 Haga clic en [Enviar].

Registro de destinos

1 Abra la pantalla.

- 1 Inicie el explorador de Internet.
- 2 En la barra de direcciones o de ubicación, introduzca la dirección IP o el nombre de host de la máquina. Haga clic en el siguiente orden para comprobar la dirección IP de la máquina y el nombre del host. [Información dispositivo] en la pantalla principal > [Identificación/red por cable]
- 3 Inicie sesión con privilegios de administrador.

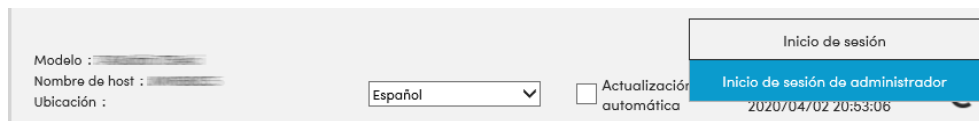

- 4 En el menú [Libr. direc.], haga clic en [Libreta direcc. de máquina].



- 5 Haga clic en [Agregar].

2 Rellene los campos.

- 1 Introduzca la información del destino.
Introduzca la información del destino que desea registrar. Los campos que deben rellenarse son los mismos que cuando se realiza el registro a través del panel de controles.

➔ [Registro de destinos en la libreta de direcciones \(página 160\)](#)

- 2 Haga clic en [Enviar].

Creación de un nuevo buzón personalizado

NOTA

Para utilizar el buzón personalizado es necesario un SSD opcional.

1 Abra la pantalla.

- 1 Inicie el explorador de Internet.
- 2 En la barra de direcciones o de ubicación, introduzca la dirección IP o el nombre de host de la máquina. Haga clic en el siguiente orden para comprobar la dirección IP de la máquina y el nombre del host. [Información dispositivo] en la pantalla principal > [Identificación/red por cable]
- 3 En el menú [Buzón de documentos], haga clic en [Buzón personalizado].

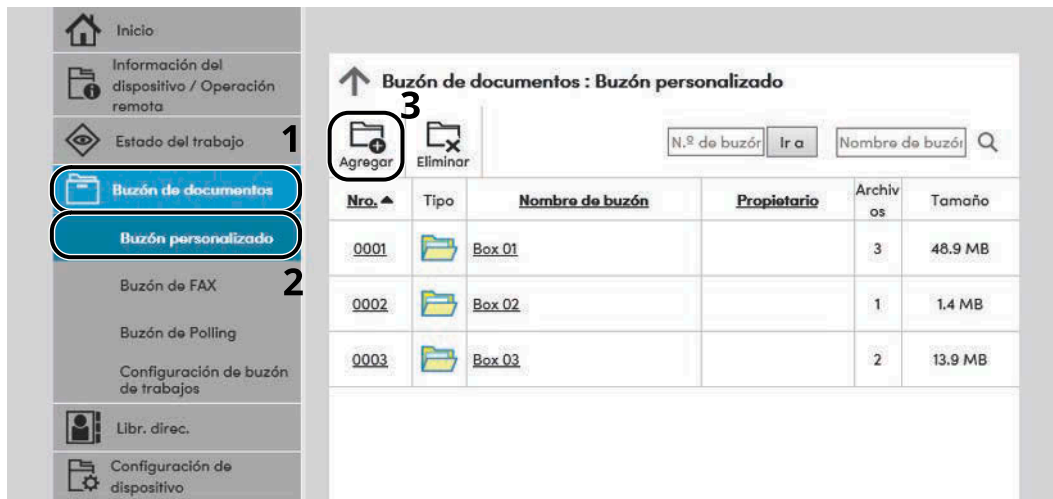

- 4 Haga clic en [Agregar].

2 Configure el buzón personalizado.

- 1 Introduzca los detalles del buzón.
Introduzca la información del buzón personalizado que desea registrar. Para obtener información sobre los campos que deben rellenarse, consulte lo siguiente:

➔ [Embedded Web Server RX User Guide](#)

- 2 Haga clic en [Enviar].

Impresión de un documento almacenado en un buzón personalizado

1 Abra la pantalla.

- 1 Inicie el explorador de Internet.
- 2 En la barra de direcciones o de ubicación, introduzca la dirección IP o el nombre de host de la máquina. Haga clic en el siguiente orden para comprobar la dirección IP de la máquina y el nombre del host. [Información dispositivo] en la pantalla principal > [Identificación/red por cable]
- 3 En el menú [Buzón de documentos], haga clic en [Buzón personalizado].

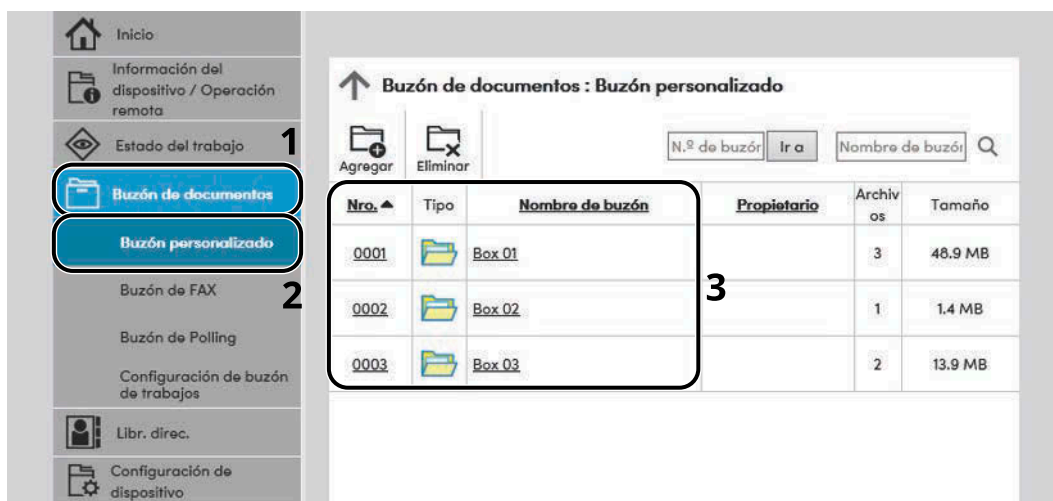

- 4 Haga clic en el número o el nombre del buzón personalizado donde está almacenado el documento.

2 Imprima el documento.

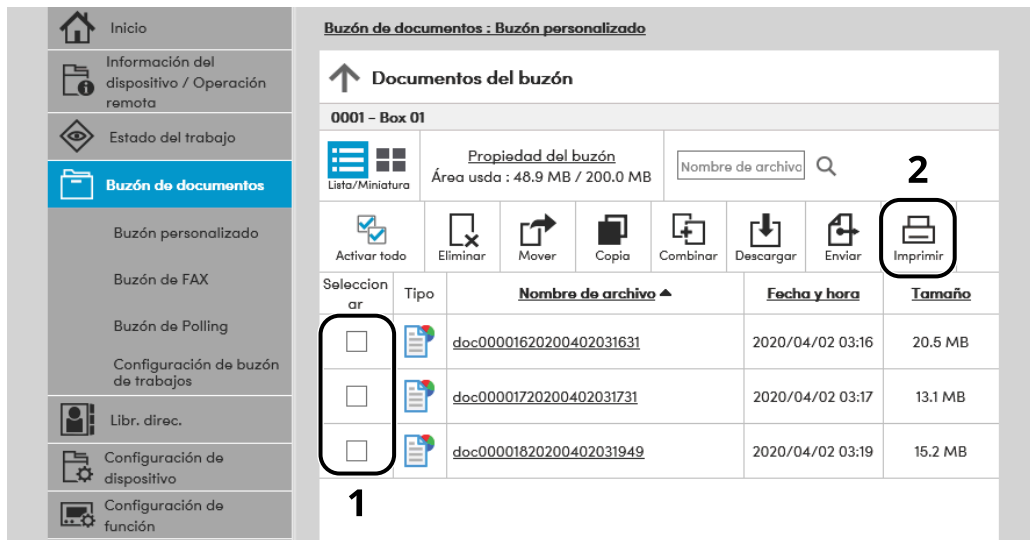

- 1 Seleccione el documento que desea imprimir.
Seleccione la casilla del documento que va a imprimir.
- 2 Haga clic en [Imprimir].
- 3 Configure las opciones de impresión y haga clic en [Imprimir].

Transferencia de datos desde otros productos Kyocera

Con la utilidad de la máquina, es posible migrar fácilmente las libretas de direcciones cuando se debe sustituir la máquina. En esta sección se explica cómo transferir datos entre productos Kyocera.

Migración de la libreta de direcciones

Se puede hacer una copia de seguridad o migración de la libreta de direcciones registrada en la máquina con NETWORK PRINT MONITOR, descargado del Centro de descarga.

Triumph-Adler

<https://www.triumph-adler.com/ta-en-de/customer-service/download-centre>

<https://www.triumph-adler.com/ta-de-de/kundendienst/download-center>

UTAX

<https://www.utax.com/en-de/hardware/office-printer-and-mfp/download-centre>

<https://www.utax.com/de-de/hardware/buerodrucker-und-mfp/download-center>

Para obtener detalles sobre el funcionamiento de NETWORK PRINT MONITOR, consulte lo siguiente:

➔ **NETWORK PRINT MONITOR User Guide**

Copia de seguridad de los datos de la libreta de direcciones en el PC

1 Inicie NETWORK PRINT MONITOR.

2 Cree una copia de seguridad.

- 1 Haga clic con el botón derecho en el nombre del modelo del que desea hacer una copia de seguridad de la libreta de direcciones y seleccione [Avanzado] > [Configurar múltiples dispositivos].

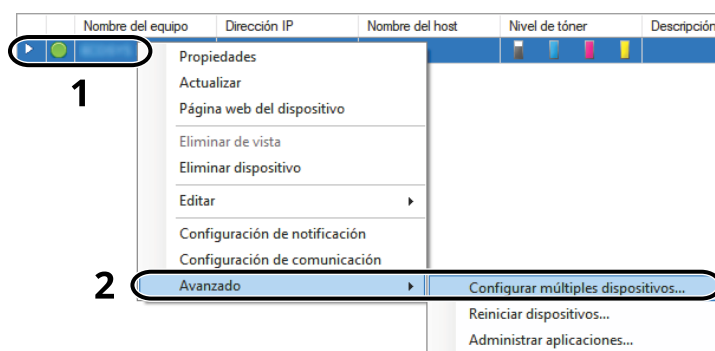

- 2 Seleccione [Modo personalizado] y haga clic en [Siguiente].

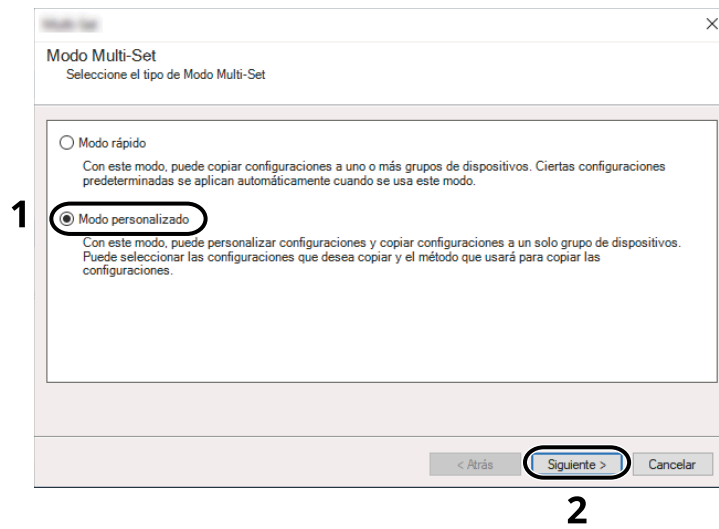

- 3 Seleccione el grupo de dispositivos de destino y haga clic en [Siguiente].

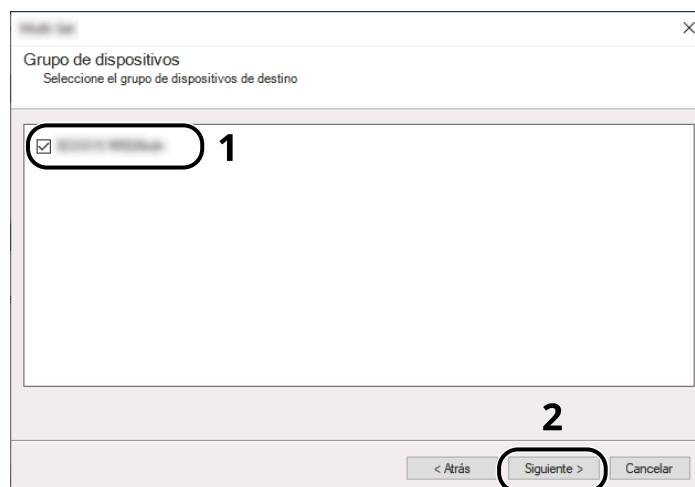

- 4 Seleccione [Libreta de direcciones del dispositivo] y haga clic en [Siguiente].

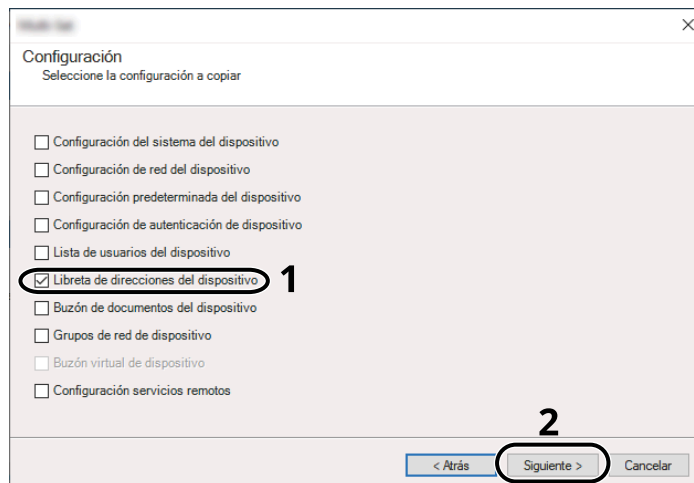

- 5 Seleccione [Crear desde dispositivo] y quite la marca de verificación de [Sustituir configuración en dispositivo de destino]. A continuación, haga clic en [Siguiente].

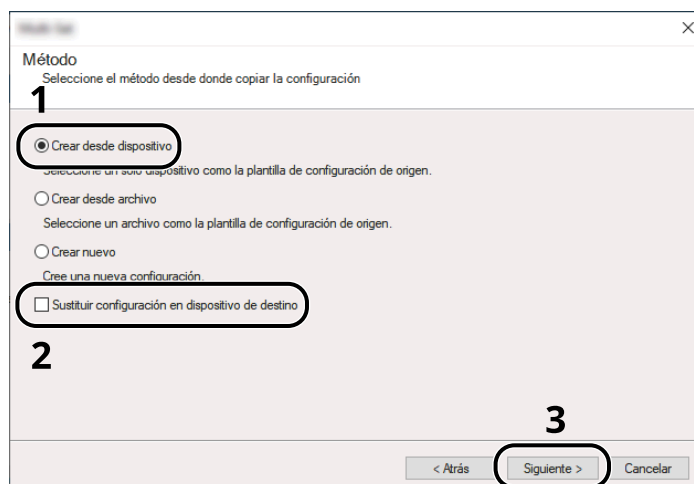

- 6 Seleccione el modelo del que desea hacer una copia de seguridad y haga clic en [Siguiente].

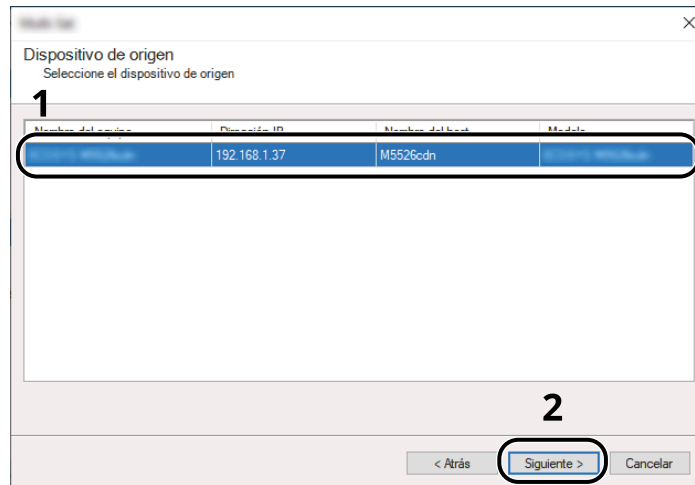

 **NOTA**

Si aparece la pantalla "Inicio de sesión de administrador", introduzca el nombre de usuario y la contraseña de inicio de sesión del administrador y, a continuación, haga clic en [Aceptar].

- 7 Haga clic en [Guardar en archivo].

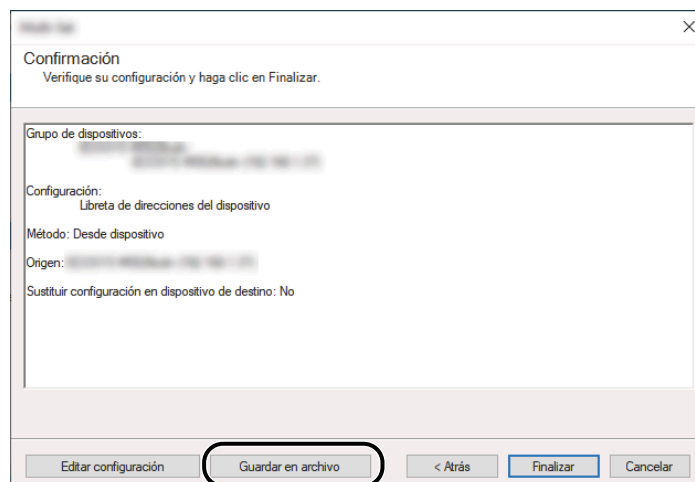

- 8 Especifique la ubicación para guardar el archivo, introduzca el nombre del archivo y haga clic en [Guardar].

En "Guardar como tipo", asegúrese de seleccionar "Archivo XML".

- Después de guardar el archivo, haga clic siempre en [Cancelar] para cerrar la pantalla.

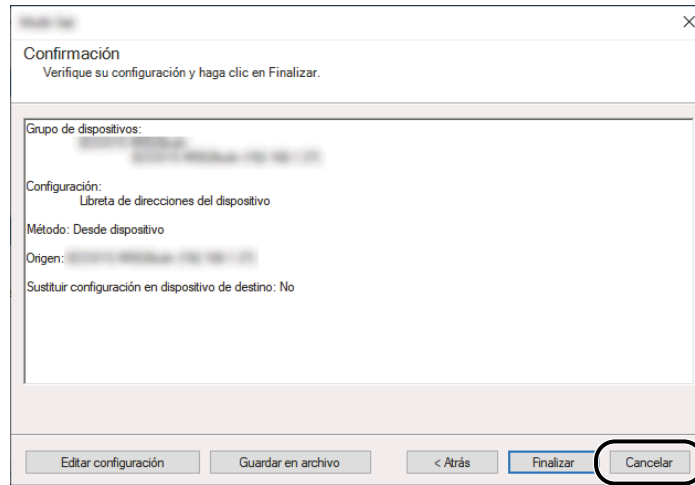

Tenga en cuenta que si selecciona [Finalizar], se escribirán los datos en la libreta de direcciones de la máquina.

Escritura de los datos de la libreta de direcciones en la máquina

- Inicie NETWORK PRINT MONITOR.

- Cargue los datos de la libreta de direcciones.

- Haga clic con el botón derecho en el nombre de modelo al que desea transferir la libreta de direcciones y seleccione [Avanzado] - [Configurar múltiples dispositivos].

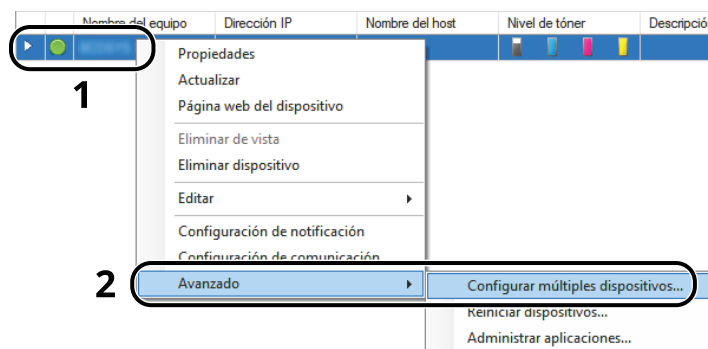

- 2 Seleccione [Modo personalizado] y haga clic en [Siguiente].

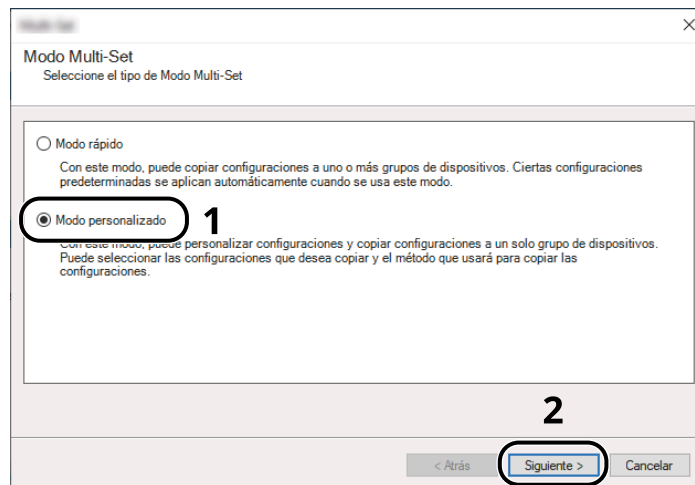

- 3 Seleccione el grupo de dispositivos de destino y haga clic en [Siguiente].

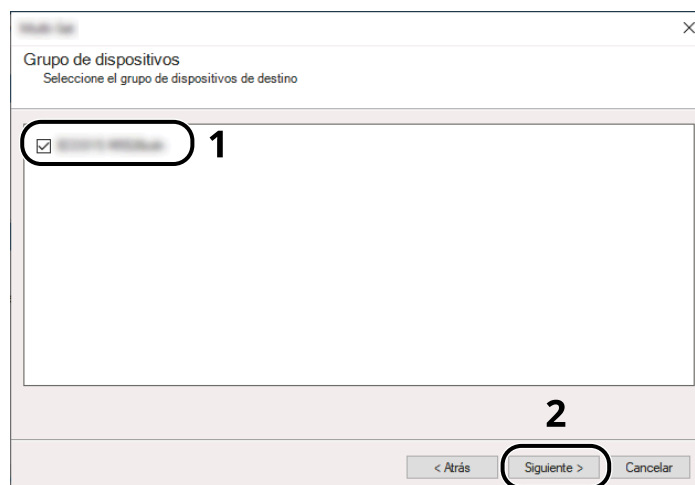

- 4 Seleccione [Libreta de direcciones del dispositivo] y haga clic en [Siguiente].

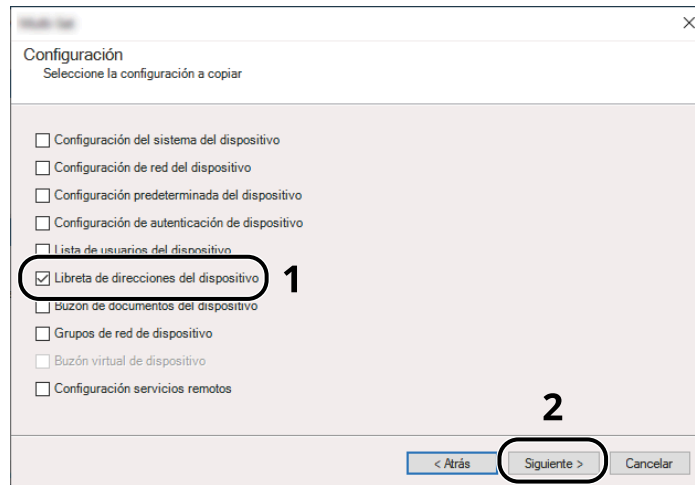

- 5 Seleccione [Crear desde archivo] y quite la marca de verificación de [Sustituir configuración en dispositivo de destino]. A continuación, haga clic en [Siguiente].

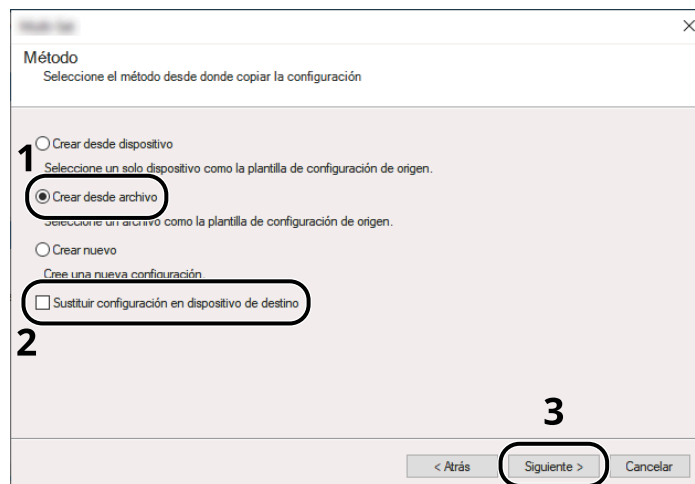

Si se activa la casilla de verificación [Sustituir configuración en dispositivo de destino], se sobrescribirá la libreta de direcciones de la máquina desde la entrada número 1.

- Haga clic en [Explorar] y seleccione el archivo de copia de seguridad de la libreta de direcciones; a continuación, haga clic en [Siguiente].



- Haga clic en [Finalizar].

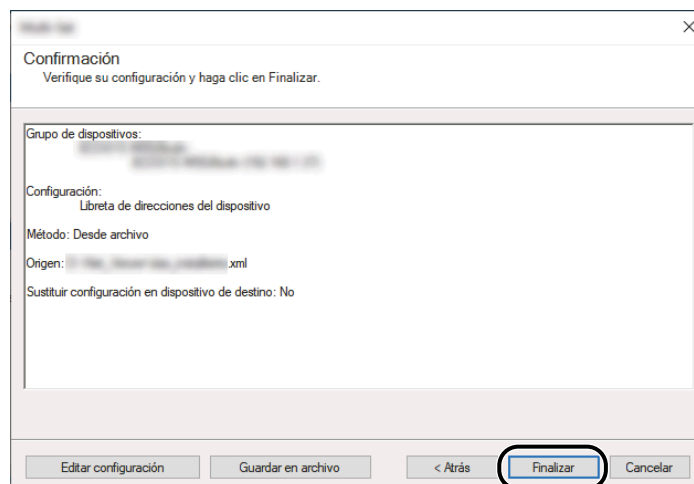

Se inicia el proceso de escritura de los datos de la libreta de direcciones.

- Una vez finalizado el proceso de escritura, haga clic en [Cerrar].

3 Preparativos antes del uso

Cargar papel

Carga de papel

Cargue papel en los depósitos y en el bypass.

Para conocer los métodos de carga de papel para cada depósito, consulte la página de abajo.

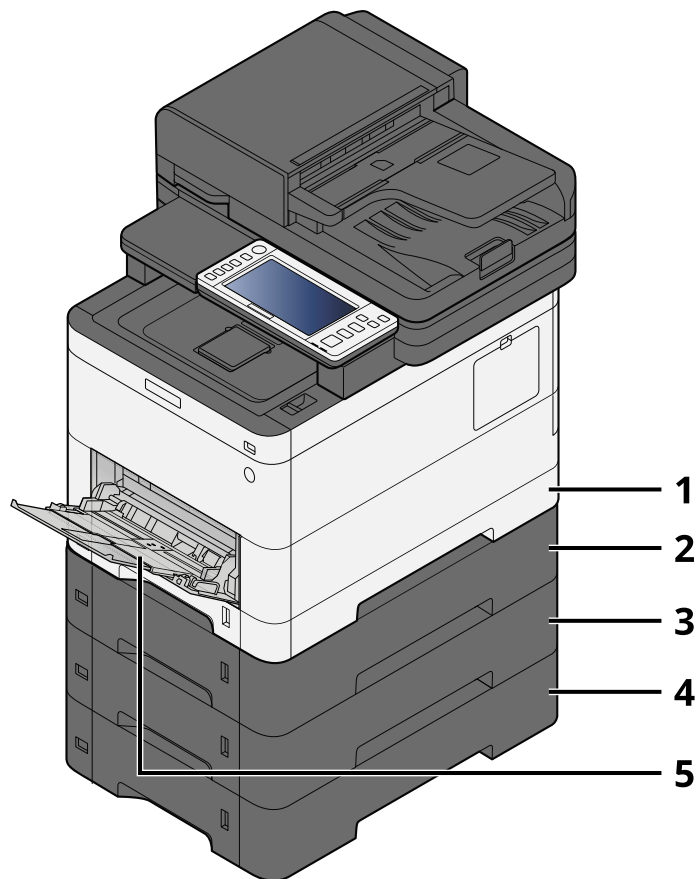

1 Depósito 1

➔ [Carga en los depósitos \(página 135\)](#)

2 Depósito 2

➔ [Carga en los depósitos \(página 135\)](#)

3 Depósito 3

➔ [Carga en los depósitos \(página 135\)](#)

4 Depósito 4

➔ [Carga en los depósitos \(página 135\)](#)

5 Bypass

➔ [Carga de papel en el bypass \(página 140\)](#)

 **NOTA**

- El número de hojas que puede contener varía en función de su entorno y del tipo de papel (grosor).
 - No utilice papel para impresoras de inyección de tinta ni papel con recubrimientos especiales. (Hacerlo puede provocar errores como atascos de papel).
 - Utilice papel fabricado para la impresión en color si desea impresiones en color de mayor calidad.
-

Precauciones sobre la carga de papel

Cuando abra un paquete de papel nuevo, ventile las hojas para separarlas ligeramente antes de cargarlas como se indica en los pasos siguientes.

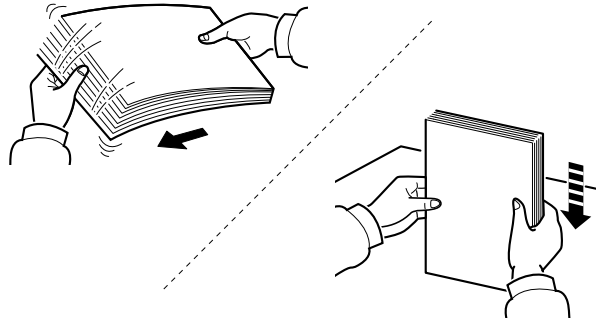

Ventile el papel y, a continuación, golpee ligeramente los bordes del mismo sobre una superficie lisa. Además, tenga en cuenta lo siguiente:

- Si el papel está curvado o doblado, alíselo antes de cargarlo. El papel curvado o doblado puede causar atascos.
- Una vez abierto, el papel no debe quedar expuesto a condiciones de temperatura y humedad demasiado altas, ya que la humedad podría ocasionar problemas. Después de cargar papel en el bypass o en los depósitos, vuelva a colocar el papel restante en la bolsa de almacenamiento y ciérrela.
- Si no va a utilizar la máquina durante un período prolongado, saque el papel de los depósitos y guárdelo en la bolsa de almacenamiento para protegerlo de la humedad.

IMPORTANTE

Si realiza copias en papel usado (papel que ya ha utilizado para imprimir), no emplee hojas de papel grapadas ni unidas con un clip. Esto podría dañar la máquina o degradar la calidad de la imagen.

NOTA

Si utiliza papel especial, como membretes, papel con perforaciones o papel preimpreso con logotipos o el nombre de la empresa, consulte lo siguiente:

➔ [Acerca del papel \(página 753\)](#)

Especificaciones de papel disponibles en los depósitos

Los depósitos pueden contener papel normal, papel reciclado o papel coloreado. A continuación se indica el número de hojas que pueden cargarse en cada depósito.

Depósito	Capacidad
Depósito 1	250 hojas (papel normal: 75 g/m ²)
Depósito 2 a 4	550 hojas (papel normal: 75 g/m ²)

Para obtener información de los tamaños de papel admitidos, consulte lo siguiente:

→ [Selección del papel apropiado \(página 754\)](#)



NOTA

El papel A5 y A6 no puede cargarse en los depósitos 2 a 4. (Se puede configurar el tamaño A5-R).

Para obtener información sobre la configuración del tipo de papel, consulte lo siguiente:

→ [\[Configuración tipo medios\] \(página 428\)](#)



IMPORTANTE

- Los depósitos 1 a 4 pueden contener de 60 a 220 g/m² de papel.
- Si usa papel de 106 g/m² de gramaje o un gramaje superior, configure el tipo de papel como Grueso y defina el gramaje de papel que esté usando.

Carga en los depósitos

- 1 Extraiga completamente el depósito de la máquina.

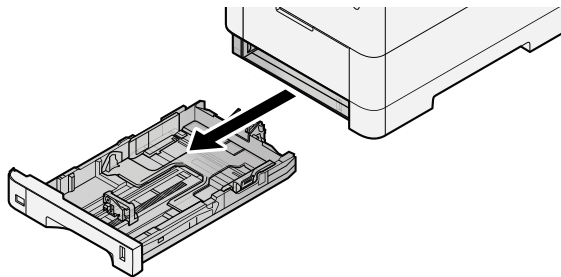

NOTA

Al extraer el depósito de la máquina, asegúrese de sujetarlo bien para que no se caiga.

- 2 Ajuste el tamaño del depósito.

- 1 Ajuste la posición de las guías de ajuste de la anchura del papel que se encuentran en los lados izquierdo y derecho del depósito. Presione la lengüeta de ajuste de la anchura del papel y deslice las guías según el tamaño de papel.

Los tamaños de papel están marcados en el depósito.

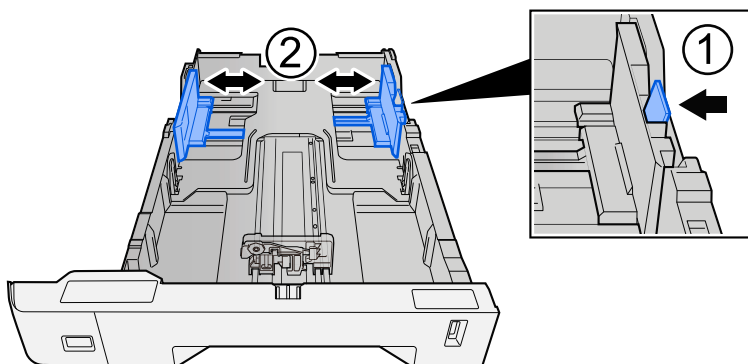

- 2 Ajuste la guía de ajuste de la longitud del papel al tamaño de papel necesario. Presione la lengüeta de ajuste de la longitud del papel y deslice las guías según el tamaño de papel.

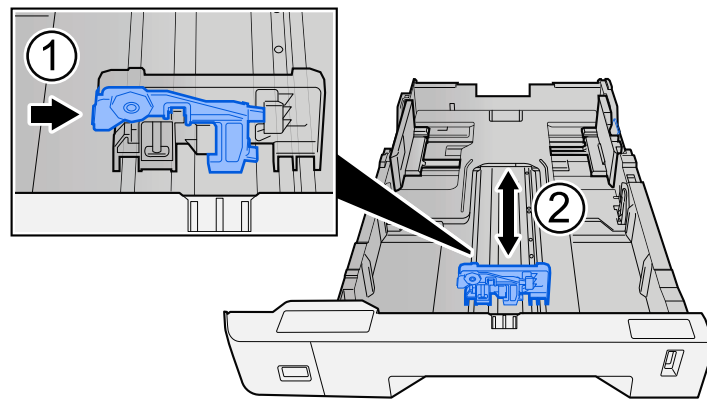

- 3 Gire el marcador de tamaño de papel hasta que el tamaño deseado aparezca en el visor de tamaño de papel.

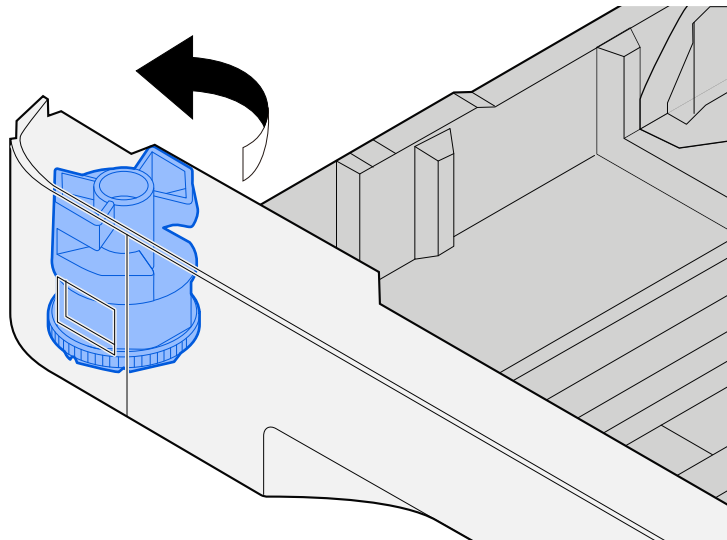

 **NOTA**

Coloque el marcador de tamaño en la posición Otro si desea utilizar papel de un tamaño distinto al estándar. En este caso, es necesario ajustar el tamaño del papel desde el panel de control.

➔ [Especificación del tamaño y tipo de papel \(página 142\)](#)

3 Cargue el papel.

- 1 Ventile el papel y, a continuación, golpee ligeramente los bordes del mismo sobre una superficie lisa para evitar atascos de papel o impresiones desalineadas.

2 Cargue papel en el depósito.

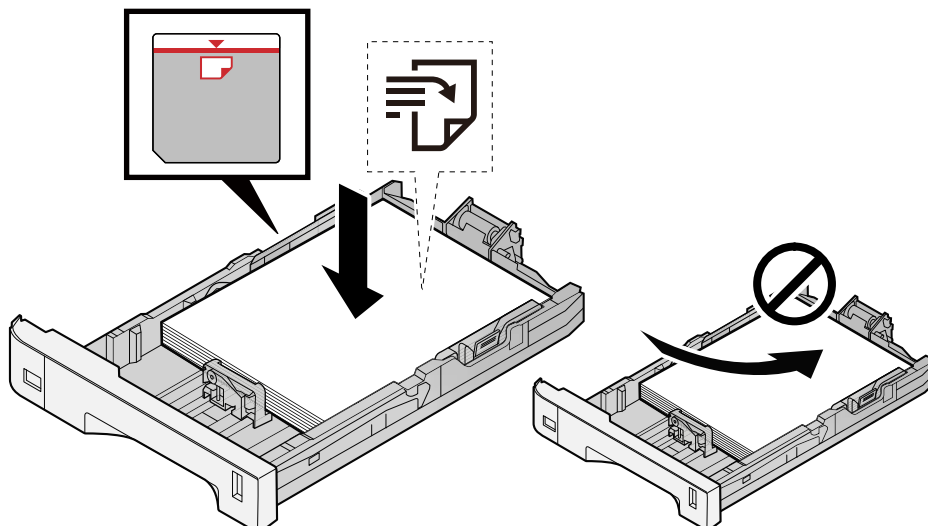

✓ IMPORTANTE

- Cargue el papel con la cara que desea imprimir hacia arriba.
- Cuando saque papel nuevo de su envoltorio, airéelo antes de colocarlo en los depósitos.
➔ [Precauciones sobre la carga de papel \(página 133\)](#)
- Antes de cargar el papel, compruebe que no esté curvado ni doblado. El papel curvado o doblado puede causar atascos.
- Compruebe que el papel cargado no sobrepase el indicador de nivel (consulte la ilustración de arriba).
- Si el papel se coloca sin ajustar las guías de ajuste de la longitud y de la anchura del papel, el papel puede torcerse o atascarse.

4 Vuelva a introducir el depósito suavemente.

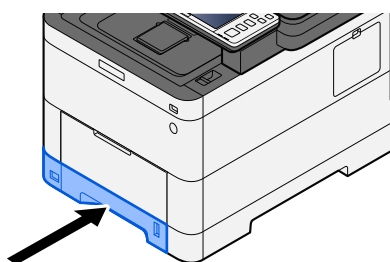

 **NOTA**

Hay un indicador de papel en el lado derecho de la parte delantera del depósito. La pantalla cambia hacia arriba y hacia abajo para ajustarse a la cantidad de papel restante.

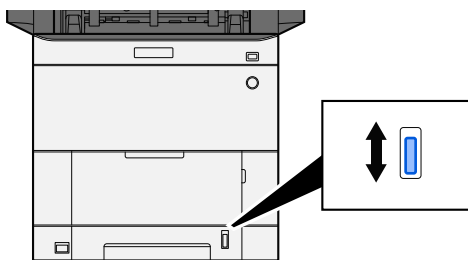

5 Especifique el tipo de papel cargado en el depósito con el panel de controles.

➔ [Especificación del tamaño y tipo de papel \(página 142\)](#)

Especificaciones de papel disponibles en el bypass

Se pueden agregar hasta 100 hojas de papel normal (64 g/m²) en el bypass.

Para obtener información de los tamaños de papel admitidos, consulte lo siguiente:

➔ [Selección del papel apropiado \(página 754\)](#)

Para obtener información sobre la configuración del tipo de papel, consulte lo siguiente:

➔ [\[Configuración tipo medios\] \(página 428\)](#)

Asegúrese de usar el bypass cuando imprima en papel especial.

IMPORTANTE

- Si usa papel de 106 g/m² de gramaje o un gramaje superior, configure el tipo de papel como Grueso y defina el gramaje de papel que esté usando.
-

La capacidad del bypass es la siguiente:

- Papel normal (64 g/m²), papel reciclado y papel coloreado: 100 hojas
 - Papel grueso (209 g/m²): 15 hojas
 - Papel grueso (157 g/m²): 30 hojas
 - Papel grueso (104,7 g/m²): 50 hojas
 - Hagaki (cartulina): 30 hojas
 - Sobre DL, Sobre C5, Sobre #10, Sobre #9, Sobre #6 3/4, Sobre Monarch, Youkei 4, Youkei 2: 5 hojas
 - Estucado: 30 hojas
-

NOTA

- Cuando cargue papel de tamaño personalizado, introduzca el tamaño de papel según se explica en:
➔ [\[Configuración bypass\] \(página 425\)](#)
-

Carga de papel en el bypass

1 Abra el bypass.

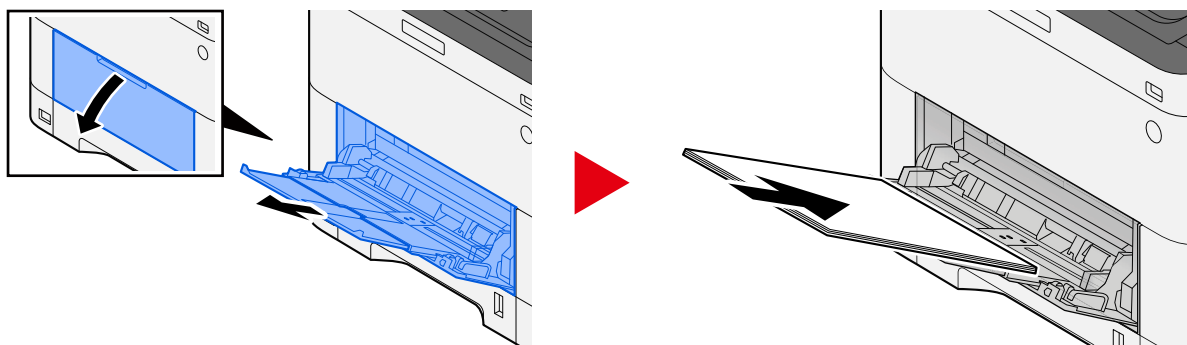

2 Ajuste el tamaño del bypass.

Los tamaños de papel están marcados en el bypass.

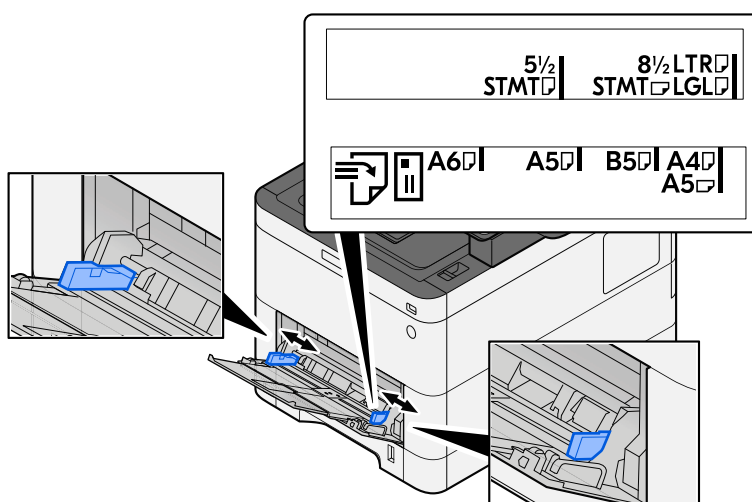

3 Cargue el papel.

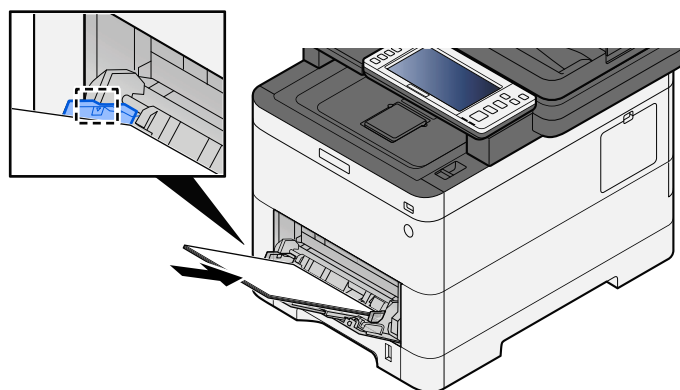

Coloque el papel en la bandeja de forma que quede ajustado entre las guías de anchura de papel hasta que haga tope.

Cuando saque papel nuevo de su envoltorio, airéelo antes de colocarlo en el bypass.

➔ [Precauciones sobre la carga de papel \(página 133\)](#)

✔ **IMPORTANTE**

- Cargue el papel con la cara que desea imprimir hacia arriba.
 - Se deben quitar las curvas del papel curvado antes de utilizarlo.
 - Cuando cargue papel en el bypass, compruebe que no queda papel de un trabajo anterior antes de cargar el papel. Si queda algo de papel y desea poner más, quite primero el existente e inclúyalo con el nuevo papel antes de colocarlo de nuevo en el bypass.
 - Si queda un hueco entre el papel y las guías de ajuste de la anchura del papel, vuelva a ajustar las guías para que coincidan con el papel e impedir así que el papel se alimente mal y atascos de papel.
 - Asegúrese de que el papel cargado no supera los límites de carga.
-

Cuando cargue sobres o cartulina en el bypass, cargue el papel con la cara de impresión hacia arriba. Para conocer el procedimiento de impresión, consulte la Guía del usuario del controlador de la impresora.

➔ **Printing System Driver User Guide**

Ejemplo: impresión de la dirección.

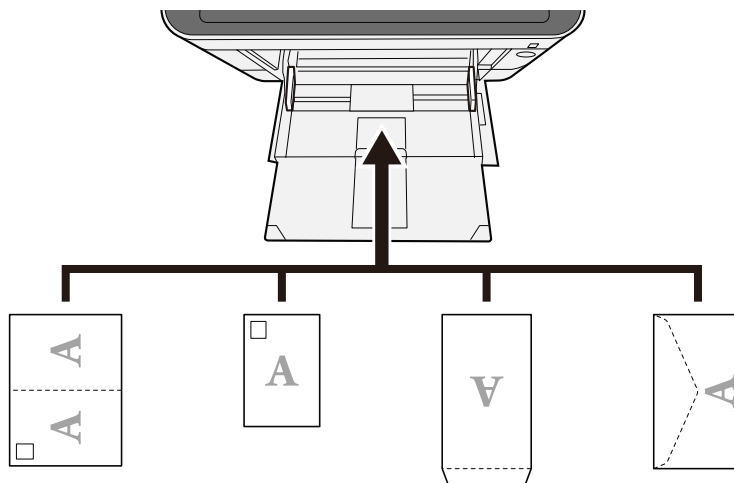

✔ **IMPORTANTE**

- Utilice Oufuku hagaki (tarjeta postal de devolución) sin plegar.
 - La forma de cargar los sobres (orientación y disposición de la cara) varía según el tipo de sobre. Asegúrese de cargarlo correctamente, ya que de lo contrario la impresión se puede realizar en una dirección o en una cara errónea.
-

 **NOTA**

Al cargar sobres en el bypass, seleccione el tipo de sobre como se describe a continuación:

➔ [\[Configuración bypass\] \(página 425\)](#)

4 Especifique el tipo de papel cargado en el bypass con el panel de control.

→ [Especificación del tamaño y tipo de papel \(página 142\)](#)

Especificación del tamaño y tipo de papel

La configuración predeterminada de tamaño de papel para el depósito 1, el bypass y el depósito de papel opcional (depósitos 2 a 4) es "A4" o "Carta". La configuración predeterminada de tipo de papel es "Normal". Para cambiar el tipo de papel que se va a usar en los depósitos, especifique el tamaño y tipo de papel.

1 Abra la pantalla.

Tecla [Menú Sistema/Contador] > [Config. dispositivo] > [Alimentación de papel] > Seleccionar depósito

2 Seleccione el tamaño y el tipo de papel.

Tamaño y tipo de papel del depósito

Configure el tamaño y el tipo de papel utilizados en los depósitos.

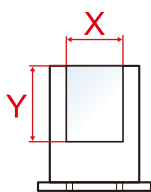
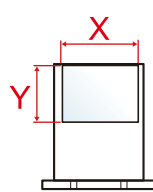
Elemento	Descripción
[Tamaño de papel]	<p>Seleccione el tamaño del papel. Solo se configura cuando el marcador de tamaño del depósito está alineado con "Otro".</p> <p>Valor (depósito 1) [A4], [A5-R], [A5], [A6], [B5], [B6], [Folio], [216 x 340 mm], [Carta], [Legal], [Statement-R], [Statement], [Executive], [OficioII], [16K], [ISO B5], [Personaliz]</p> <p>Valor (depósitos 2 a 4) [A4], [A5-R], [B5], [B6], [Folio], [216 x 340 mm], [Carta], [Legal], [Statement-R], [Executive], [OficioII], [16K], [ISO B5], [Sobre #10], [Sobre #9], [Sobre #6], [Sobre Monarch], [Sobre DL], [Sobre C5], [Youkei 2], [Youkei 4], [Nagagata 3], [Nagagata 4], [Younaga 3], [Personaliz]</p> <p>Para un tamaño de papel personalizado, configure el tamaño de cada depósito.</p> <p>→ [Configuración de papel personalizado] (página 426)</p> <div style="display: flex; justify-content: space-around; align-items: center;"> <div style="text-align: center;"> <p>Vertical</p>  </div> <div style="text-align: center;"> <p>Horizontal</p>  </div> </div>

Elemento	Descripción
[Tipo de papel]	<p>Valor (depósito 1)</p> <p>[Normal], [Transparencia], [Rugoso],[Pergamino], [Reciclado], [Preimpreso], [Bond], [Color], [Perforado], [Membrete], [Grueso], [Alta calidad], [Personalizado 1] af [Personalizado 8]</p> <p>Valor (depósitos 2 a 4)</p> <p>[Normal], [Rugoso],[Pergamino], [Etiquetas], [Reciclado], [Preimpreso], [Bond], [Color], [Perforado], [Membrete], [Sobre], [Grueso], [Estucado], [Alta calidad], [Personalizado 1] a [Personalizado 8]</p> <ul style="list-style-type: none"> • Para cambiar a un tipo de papel distinto de "Normal", consulte lo siguiente. ➔ [Configuración tipo medios] (página 428) • Cuando se configura un gramaje de papel que no se puede utilizar en el depósito para un tipo de papel concreto, ese tipo de papel no aparece. • Para imprimir en papel preimpreso o perforado o en papel con membrete, consulte lo siguiente: ➔ [Configuración de alimentación de papel] (página 430)

Tamaño y tipo de papel del bypass

Configure el tamaño y el tipo de papel utilizado en el bypass.

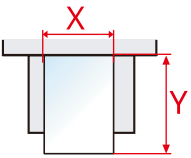
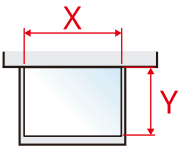
Elemento	Descripción
[Tamaño de papel]	<p>Seleccione el tamaño del papel.</p> <p>Valor: [A4], [A5], [A5-R], [A6], [B5], [B6], [Folio], [216 x 340 mm], [Carta], [Legal], [Statement], [Statement-R], [Executive], [OficioII], [16K], [ISO B5], [Sobre #10], [Sobre #9], [Sobre #6], [Sobre Monarch], [Sobre DL], [Sobre C5], [Hagaki], [Oufukuhagaki], [Youkei 4], [Youkei 2], [Younaga 3], [Nagagata 3], [Nagagata 4], [Personaliz]</p> <p>Para un tamaño de papel personalizado, configure el tamaño de cada depósito.</p> <p>➔ [Configuración de papel personalizado] (página 426)</p> <div style="display: flex; justify-content: space-around; align-items: center;"> <div style="text-align: center;"> <p>Vertical</p>  </div> <div style="text-align: center;"> <p>Horizontal</p>  </div> </div>
[Tipo de papel]	<p>Seleccione el tipo de papel.</p> <p>Valor: [Normal], [Rugoso],[Pergamino], [Etiquetas], [Reciclado], [Preimpreso], [Bond], [Hagaki], [Color], [Perforado], [Membrete], [Sobre], [Grueso], [Estucado], [Alta calidad], [Personalizado 1] a [Personalizado 8]</p> <p>Para cambiar a un tipo de papel distinto de "Normal", consulte lo siguiente. ➔ [Configuración tipo medios] (página 428)</p> <p>Para imprimir en papel preimpreso o perforado o en papel con membrete, consulte lo siguiente: ➔ [Configuración de alimentación de papel] (página 430)</p>

 **NOTA**

Los tipos de papel disponibles para la impresión de los faxes recibidos son los indicados abajo.

[Normal], [Etiquetas], [Bond], [Reciclado], [Pergamino], [Color], [Sobre], [Hagaki], [Estucado], [Grueso], [Alta calidad], [Personalizado 1] a [Personalizado 8]

La función de fax se puede usar en productos equipados con la funcionalidad de fax.

Tope de papel

Cuando utilice papel A4/Carta o más grande, abra el tope de papel que se muestra en la figura.

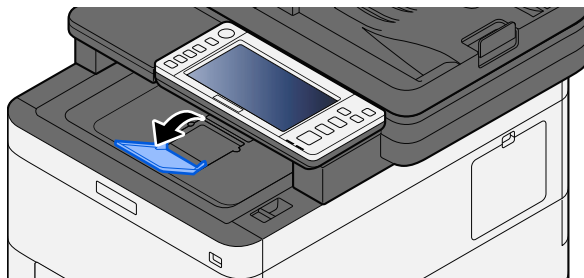

Preparación para enviar un documento a una carpeta compartida de un PC

Compruebe la información que se debe configurar en la máquina y cree una carpeta para recibir el documento en el PC. En la siguiente explicación se usan pantallas de Windows 10. Los detalles de las pantallas variarán si se usan otras versiones de Windows.



NOTA

Inicie sesión en Windows con privilegios de administrador.

Anotación del nombre del equipo y nombre completo del equipo

Comprobación del nombre del equipo y nombre completo del equipo.

1 Abra la pantalla.

Seleccione el botón [Inicio] de Windows → [Sistema Windows] → [Panel de control] → [Sistema y seguridad] → [Sistema].



NOTA

- Para Windows 11, seleccione el botón [Inicio] de Windows → [All apps] → [Configuración] → [Sistema] → [About] → [Avanzado system settings].
- En Windows 8,1, haga clic con el botón secundario en [PC] en la pantalla Inicio y seleccione [Propiedades]. O bien, haga clic con el botón secundario en el icono Ventana y seleccione [Sistema].

2 Compruebe el nombre del equipo.



Compruebe el nombre del equipo y nombre completo del equipo.

Ejemplo de pantalla:

Nombre de equipo: PC001

Nombre completo de equipo: PC001.abcdnet.com

Después de comprobar el nombre del equipo, haga clic en el botón [Cerrar] para cerrar la pantalla "Sistema".

Anotación del nombre de usuario y nombre de dominio

Compruebe el nombre de dominio y el nombre de usuario para iniciar sesión en Windows.

1 Abra la pantalla.

Haga clic en el botón [Inicio] de Windows y seleccione → [Sistema Windows]→ [Símbolo del sistema].



NOTA

- Para Windows 11, seleccione el botón [Inicio]→ [All apps]→ [Windows Tools]→ [Símbolo del sistemas].
- En Windows 8,1 haga clic en [Buscar] en la barra de accesos en el escritorio e introduzca "Símbolo del sistema" en el cuadro de búsqueda. Seleccione [Símbolo del sistema] en la lista de búsqueda.

Aparece la ventana Símbolo del sistema.

2 Compruebe el nombre de dominio y el nombre de usuario.

En el símbolo del sistema, introduzca "net config workstation" y, a continuación, pulse [Entrar].

```
Microsoft Windows [Version 10.0.15063]
(c) 2018 Microsoft Corporation. Todos los derechos reservados.

C:\Users\PC0270>net config workstation
Nombre del equipo                \\PC0270
Nombre completo de equipo       PC0270
Nombre de usuario                PC0270

Estación de trabajo activa en
NetBT_Tcpip_{FABABC9C-741F-40DF-B0ED-BD92F1900FE6} (00252261F4D8)

Software version                 Windows 10 Pro

Nombre DNS de dominio de la estación de trabajo PC0270
Dominio de inicio de sesión      PC0270

Tiempo de espera de COM (s)      0
Cuenta de envío de COM (bytes)   16
Tiempo de envío en COM (ms.)    250
Se ha completado el comando correctamente.

C:\Users\PC0270>
```

Compruebe el nombre de usuario y el nombre de dominio.

Ejemplo de pantalla:

Nombre de usuario: PC0270

Nombre de dominio: PC0270

Creación de una carpeta compartida, anotación de una carpeta compartida

Cree una carpeta compartida para recibir el documento en el PC de destino.

NOTA

Si hay un grupo de trabajo en Propiedades del sistema, configure los valores de abajo para restringir el acceso a la carpeta a un usuario o grupo específicos.

1 En Windows 10, abra una ventana en el Explorador de archivos, seleccione [Ver], → [Opciones] y, a continuación, → [Opciones de carpeta].

En Windows 11, abra una ventana en el Explorador de archivos, seleccione [...], → y, a continuación, [Opciones].

En Windows 8.1, seleccione [Configuración] en los accesos en el escritorio [Panel de control]→ [Apariencia y personalización] y, a continuación, → [Opciones de carpeta].

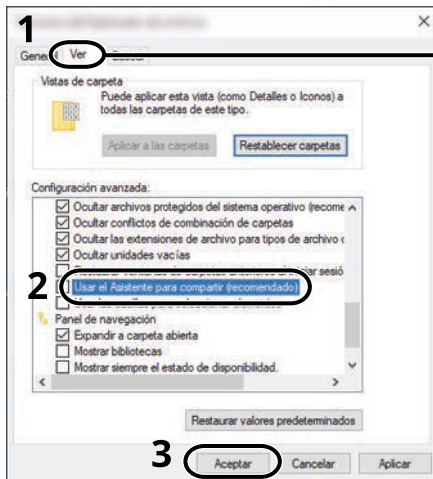

Asegúrese de que la ficha [Ver] está seleccionada.

2 Quite la marca de [Usar el Asistente para compartir (recomendado)] en "Configuración avanzada".

3 Haga clic en [Aceptar].

1 Cree una carpeta.

Cree una carpeta en el equipo. Por ejemplo, cree una carpeta con el nombre "scannerdata" en el escritorio.

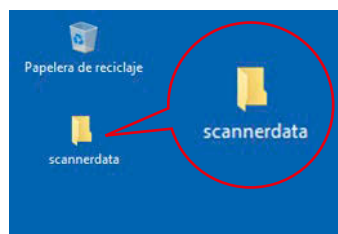

2 Configure las opciones de permisos.

- 1 Haga clic con el botón derecho en la carpeta "scannerdata", seleccione [Property]→, haga clic en la ficha [Compartir] y en → [Uso compartido avanzado].

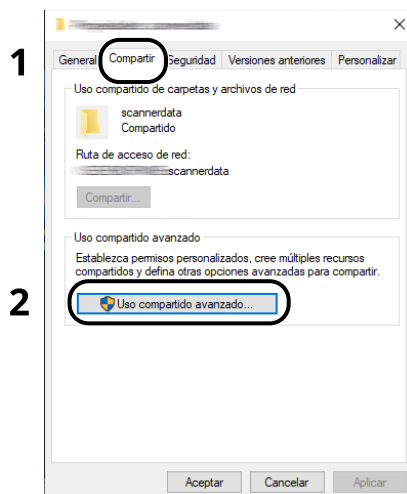

- 2 Seleccione la casilla [Compartir esta carpeta] y haga clic en el botón [Permisos].

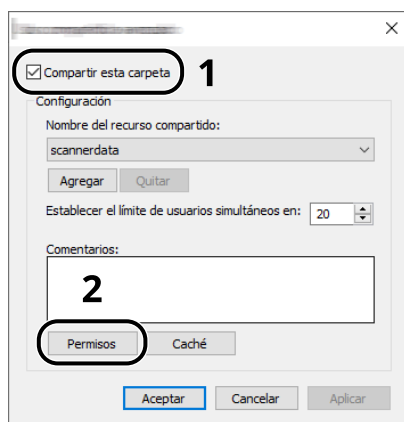

- 3 Anote el nombre del recurso compartido.

4 Haga clic en el botón [Añadir].

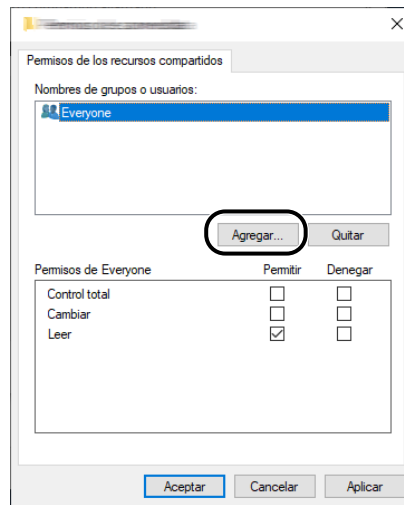

5 Especifique la ubicación.

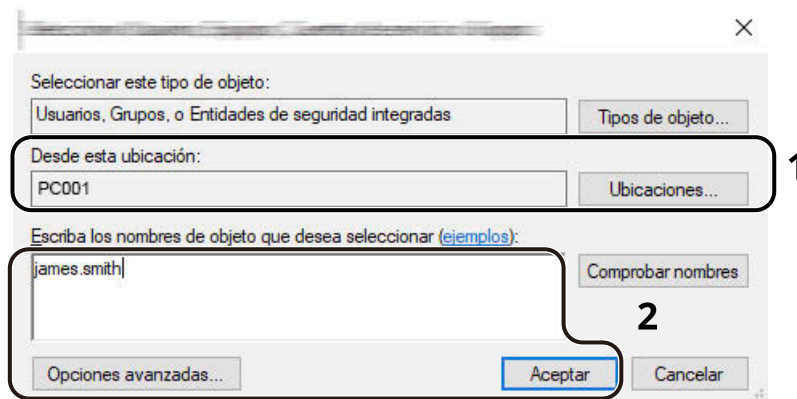

- 1 Si el nombre del equipo del que tomó nota es igual que el nombre de dominio:
 Si el nombre del PC no aparece en el campo "Desde esta ubicación", haga clic en el botón [Ubicaciones], seleccione el nombre del PC y haga clic en el botón [Aceptar].
 Ejemplo: PC001
 Si el nombre del equipo del que tomó nota no es igual que el nombre de dominio:
 Si el texto después del primer punto (.) en el nombre completo del PC que anotó no aparece en el campo "Desde esta ubicación", haga clic en el botón [Ubicaciones], seleccione el texto después del punto (.) y haga clic en el botón [Aceptar].
 Ejemplo: abcdnet.com
 ➔ [Anotación del nombre del equipo y nombre completo del equipo \(página 146\)](#)
- 2 Introduzca el nombre de usuario que anotó en la página en el cuadro de texto y haga clic en el botón [Aceptar].
 El nombre de usuario también se puede especificar si se hace clic en el botón [Avanzado] y se selecciona un usuario.

6 Configure el permiso de acceso para el usuario seleccionado.

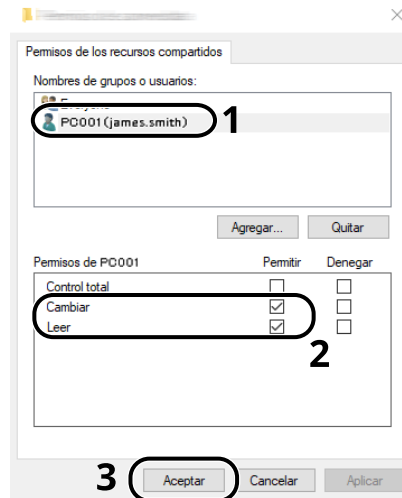

- 1 Seleccione el usuario introducido.
- 2 Seleccione la casilla de verificación [Permitir] de "Cambiar" y "Leer"
- 3 Haga clic en el botón [Aceptar].

 **NOTA**

"Todos" da permiso de compartir a todos los usuarios de la red. Para fortalecer la seguridad, se recomienda seleccionar "Todos" y quitar la marca de verificación [Permitir] del permiso "Leer".

- 7 Haga clic en el botón [Aceptar] en la pantalla "Uso compartido avanzado" para cerrar la pantalla.
- 8 Compruebe los detalles configurados en la ficha [Seguridad].

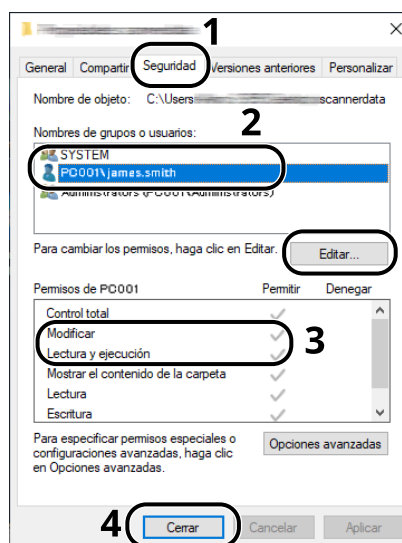

- 1 Seleccione la ficha [Seguridad].
- 2 Seleccione el usuario introducido.
Si el usuario no aparece en "Nombres de grupos o usuarios", haga clic en el botón [Editar] para agregar el usuario de forma similar a la "configuración de permisos".
- 3 Asegúrese de que aparecen las marcas de verificación en [Permitir] para las opciones "Modificar" y "Leer y ejecutar".
- 4 Haga clic en el botón [Cerrar].

Configuración del Firewall de Windows

Permita el uso compartido de archivos e impresoras y configure el puerto usado para la transmisión SMB.

NOTA

Inicie sesión en Windows con privilegios de administrador.

1 Compruebe el uso compartido de archivos e impresoras.

- 1 Seleccione el botón [Inicio] de Windows → [Sistema Windows]→ [Panel de control]→ [Sistema y seguridad]→ [Permitir una aplicación a través de Firewall de Windows].

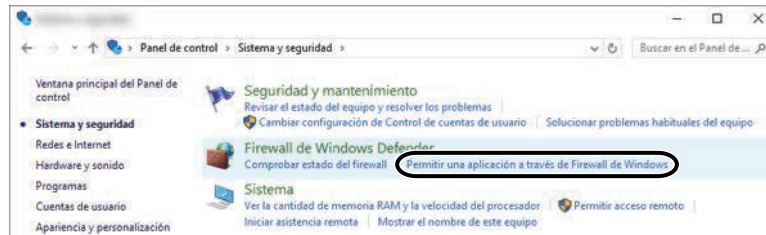

NOTA

- Para Windows 11, seleccione el botón [Inicio] de Windows → [All apps]→ [Windows Tools]→ [Panel de control]→ [Sistema y seguridad]→ [Permitir una aplicación a través de Firewall de Windows].
- Para Windows 8.1, en la barra de accesos en el escritorio,haga clic en [Configuración]→ [Panel de control]→ [Sistema y seguridad]→ [Firewall de Windows].
- Si aparece el cuadro de diálogo Control de cuentas de usuario, haga clic en el botón [Continuar].

- 2 Seleccione la casilla de verificación [Compartir archivos e impresoras].

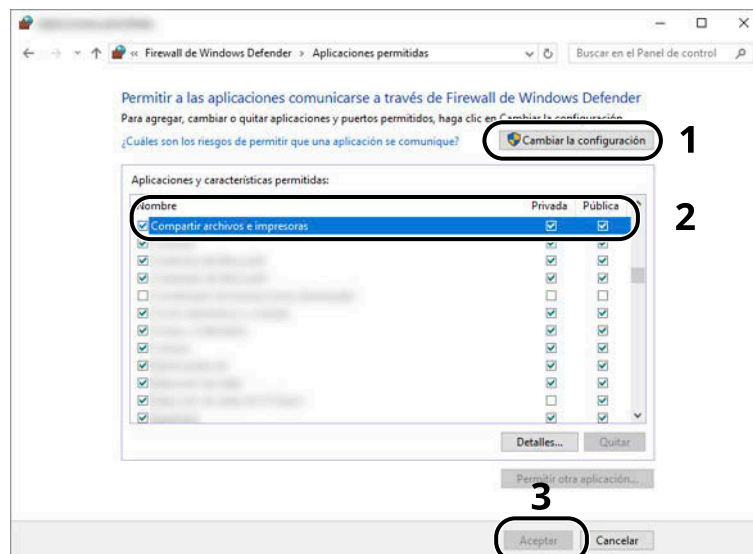

2 Agregue un puerto.

- 1 Seleccione el botón [Inicio] de Windows → [Sistema Windows] → [Panel de control] → [Sistema y seguridad] → [Comprobar estado del firewall].



- 2 Seleccione [Configuración avanzada].

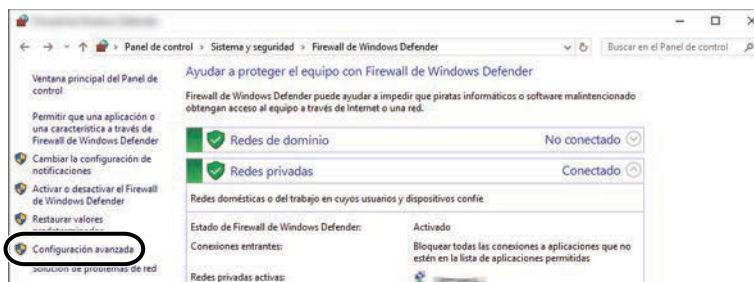

- 3 Seleccione [Reglas de entrada].



- 4 Seleccione [Nueva regla].

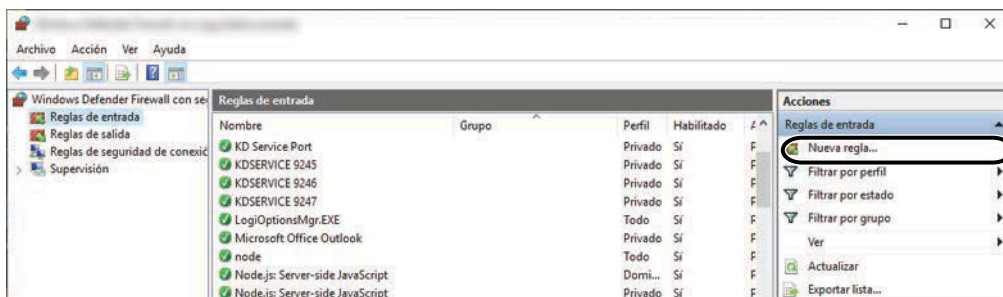

5 Seleccione [Puerto].

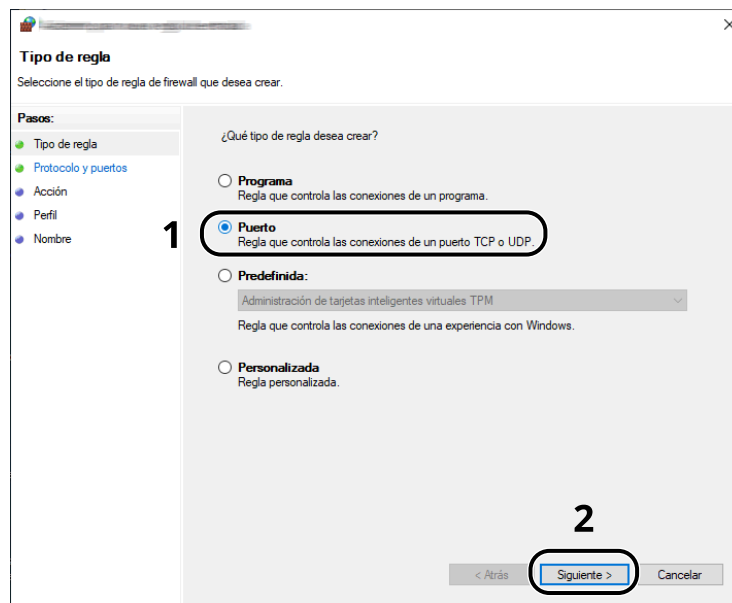

6 Seleccione [TCP] como el puerto al que aplicar la regla. A continuación, seleccione [Puertos locales específicos], introduzca "445" y haga clic en [Siguiete].

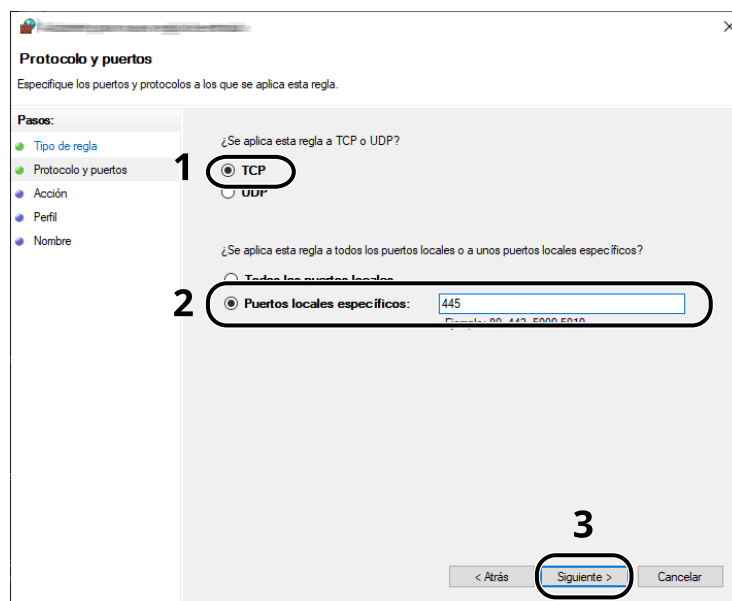

7 Seleccione [Permitir la conexión] y haga clic en el botón [Siguiete].

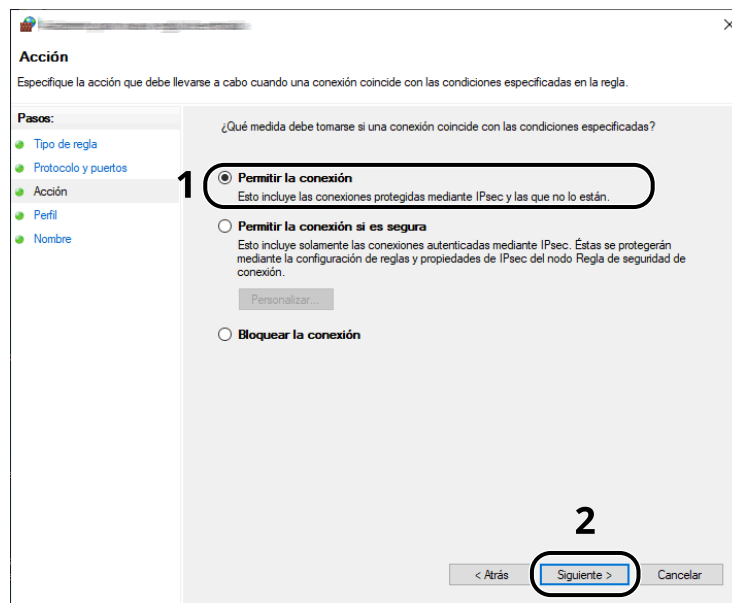

8 Asegúrese de que todas las casillas están activadas y haga clic en el botón [Siguiete].

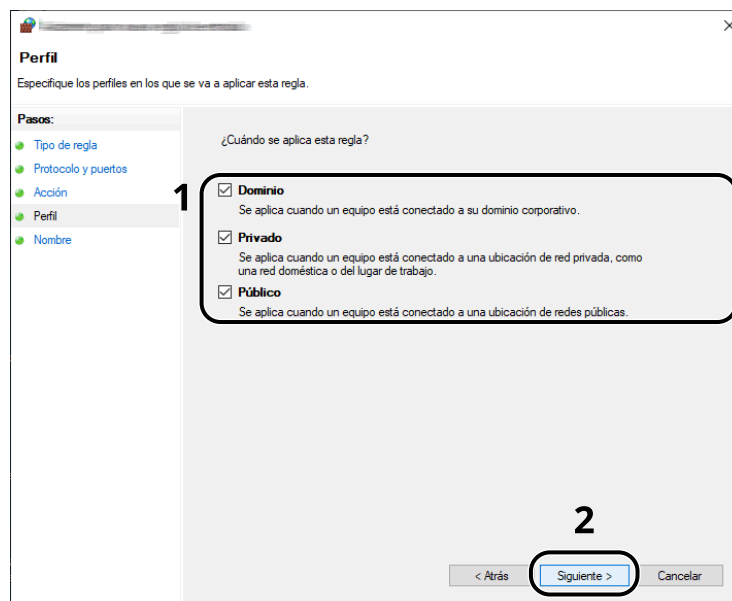

- 9 Introduzca "Escanear en SMB" en "Nombre" y haga clic en [Finalizar].

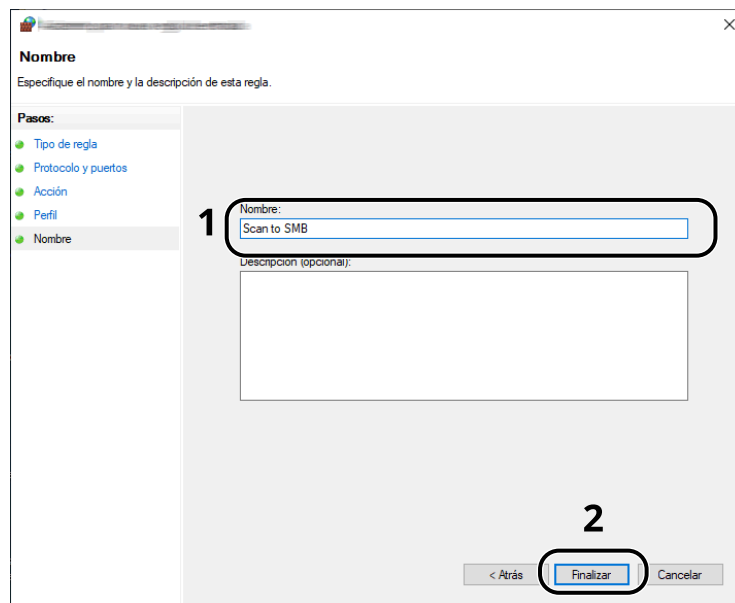

Scan to Folder Setup Tool for SMB

Puede configurar sin problemas un entorno para enviar un documento a Windows utilizando la Scan to Folder Setup Tool for SMB descargada del Centro de descargas.

Triumph-Adler

<https://www.triumph-adler.com/ta-en-de/customer-service/download-centre>

<https://www.triumph-adler.com/ta-de-de/kundendienst/download-center>

UTAX

<https://www.utax.com/en-de/hardware/office-printer-and-mfp/download-centre>

<https://www.utax.com/de-de/hardware/buerodrucker-und-mfp/download-center>

Al utilizar Scan to Folder Setup Tool for SMB, puede configurar las siguientes opciones.

- Cree una carpeta compartida en un PC para recibir documentos:

Se puede crear fácilmente una nueva carpeta en el escritorio. Además, la carpeta recién creada se configura automáticamente como carpeta compartida.

- Configure la carpeta compartida creada como una dirección en esta máquina:

La información sobre aspectos como el nombre del PC y los nombres compartidos para la carpeta compartida se registra fácilmente en la libreta de direcciones de esta máquina con una secuencia de acciones. También puede registrarse en las teclas de un toque.



NOTA

- Inicie sesión en Windows con privilegios de administrador.
 - Si está activada la administración de inicio de sesión de usuario, inicie sesión con privilegios de administrador o como un usuario con autorización de ejecución.
-

1 Descargue el software de la página web.

- 1 Inicie el explorador de Internet.
- 2 Introduzca URL en la barra de direcciones o de ubicación del navegador.

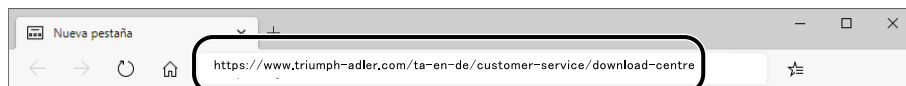

Triumph-Adler

<https://www.triumph-adler.com/ta-en-de/customer-service/download-centre>

<https://www.triumph-adler.com/ta-de-de/kundendienst/download-center>

UTAX

<https://www.utax.com/en-de/hardware/office-printer-and-mfp/download-centre>

<https://www.utax.com/de-de/hardware/buerodrucker-und-mfp/download-center>

- 3 Siga las instrucciones que aparecen en pantalla para descargar Scan to Folder Setup Tool for SMB.

Registro de destinos en la libreta de direcciones

Guarde los destinos usados con frecuencia en la libreta de direcciones o las teclas de un toque. Los destinos que se guardan pueden cambiarse. Los destinos están disponibles para Enviar como e-mail, Enviar a carpeta y Transmisión de fax (solo en productos con la función de fax instalada).

NOTA

- El registro y la edición de la libreta de direcciones también se puede realizar en Embedded Web Server RX.
 - ➔ [Registro de destinos \(página 118\)](#)
 - La edición de la libreta de direcciones y de las teclas de un toque puede restringirse a los administradores.
 - ➔ [Restricción de edición \(página 460\)](#)
-

Adición de un destino (libreta de direcciones)

Agregue destinos nuevos a la libreta de direcciones. Existen dos métodos de registro, para contactos y grupos. Al agregar un grupo, se introduce su nombre y se seleccionan miembros de la libreta de direcciones.

NOTA

Si el registro y la edición de la libreta de direcciones están restringidos a los administradores, puede editarla iniciando sesión con privilegios de administrador.

- ➔ [Restricción de edición \(página 460\)](#)
 - ➔ [Embedded Web Server RX User Guide](#)
-

Registro de una dirección (dirección de e-mail)

El método de registro de una dirección de e-mail en la libreta de direcciones es el siguiente.

1 Abra la pantalla.

Tecla [Menú Sistema/Contador] > [Config.funciones] > [Libreta de direcciones] > [Agregar/Editar libreta de direcciones de máquina] > [Agregar] > [Contacto]

2 Agregue el nombre.

- 1 Introduzca el nombre de destino que se mostrará en la libreta de direcciones.
-

NOTA

Para obtener más información sobre cómo introducir caracteres, consulte lo siguiente:

- ➔ [Método de introducción de caracteres \(página 750\)](#)
-

- 2 Introduzca un número de dirección.

Para que el número se asigne automáticamente, seleccione [Auto] > (0000).



NOTA

- El número de dirección es un ID de un destino. Puede seleccionar cualquier número disponible de entre los 200 números para contactos y los 50 números para grupos.
 - Si especifica un número de dirección que ya está en uso, aparece un mensaje de error al seleccionar [Registrar] y el número no puede registrarse. Si configura [Auto] (0000) como número de dirección, la dirección se registra con el número más bajo disponible.
-

3 Agregue la dirección.

- 1 Seleccione .
 - 2 Seleccione el campo de entrada e introduzca la dirección de e-mail.
-



NOTA

Para obtener más información sobre cómo introducir caracteres, consulte lo siguiente:

➔ [Método de introducción de caracteres \(página 750\)](#)

4 Compruebe que la entrada de destino es correcta > [Registrar]

El destino se agregará a la libreta de direcciones.

Para agregar una nueva dirección a la tecla de un toque, seleccione [Registrar] y siga las instrucciones que aparecen en pantalla para introducir la información necesaria.



NOTA

Consulte lo siguiente para registrar teclas de un toque.

➔ [Adición de un destino en tecla de un toque \(página 172\)](#)

Registro de una dirección (dirección de carpeta (SMB))

El método de registro de una dirección de carpeta (SMB) en la libreta de direcciones es el siguiente.

1 Abra la pantalla.

Tecla [Menú Sistema/Contador] > [Config.funciones] > [Libreta de direcciones] > [Agregar/Editar libreta de direcciones de máquina] > [Agregar] > [Contacto]

2 Agregue el nombre.

1 Introduzca el nombre de destino que se mostrará en la libreta de direcciones.

NOTA

Para obtener más información sobre cómo introducir caracteres, consulte lo siguiente:

➔ [Método de introducción de caracteres \(página 750\)](#)

2 Introduzca un número de dirección.

Para que el número se asigne automáticamente, seleccione [Auto] > (0000).

NOTA

- El número de dirección es un ID de un destino. Puede seleccionar cualquier número disponible de entre los 200 números para contactos y los 50 números para grupos.
 - Si especifica un número de dirección que ya está en uso, aparece un mensaje de error al seleccionar [Registrar] y el número no puede registrarse. Si configura [Auto] (0000) como número de dirección, la dirección se registra con el número más bajo disponible.
-

3 Agregue la dirección.

1 Seleccione .

2 Para especificar directamente la carpeta SMB, introduzca "Nombre de host", "Puerto", "Ruta de la carpeta", "Nombre de usuario de inicio de sesión" y "Contraseña de inicio de sesión".

NOTA

Para el nombre del equipo, nombre de recurso compartido, nombre de dominio y nombre de usuario, introduzca la información que anotó al crear la carpeta compartida. Para obtener más información sobre la creación de carpetas compartidas, consulte lo siguiente:

➔ [Preparación para enviar un documento a una carpeta compartida de un PC \(página 146\)](#)

Puede buscar una carpeta en un PC de la red. Seleccione [Buscar carpeta desde la red] o [Buscar carpeta por nombre de host]. Seleccione la carpeta en la lista de resultados de la búsqueda.

 **NOTA**

- Si ha seleccionado [Buscar carpeta desde la red], podrá buscar un destino en todos los PC de la red.
 - Si ha seleccionado [Buscar carpeta por nombre de host], podrá introducir el "dominio/grupo de trabajo" y el "nombre de host" para buscar en los PC de la red para el destino.
 - Se puede mostrar un máximo de 500 direcciones. Seleccione el nombre de host (nombre de PC) que desea especificar en la pantalla que aparece y seleccione [Aceptar]. Aparecerá la pantalla de introducción del nombre de usuario y la contraseña de inicio de sesión.
 - Tras introducir el nombre de usuario y la contraseña de inicio de sesión del PC de destino, aparecerán las carpetas compartidas. Seleccione la carpeta que desea especificar y seleccione [Aceptar]. Se configura la dirección de la carpeta compartida seleccionada.
-

En esta tabla se explican los elementos que deben introducirse.

"Nombre de host"

Nombre de PC.

Especifique "Nombre de host" o "Dirección IP". Para introducir la dirección IPv6, escriba la dirección entre corchetes [].

(Ejemplo: [2001:db8:a0b:12f0::10])

"Puerto"

Número de puerto

Si no se especifica el número de puerto, el predeterminado es 445.

"Ruta de la carpeta"

Nombre de recurso compartido.

Por ejemplo: scannerdata

Si se guarda en una carpeta en la carpeta compartida:

nombre de recurso compartido\nombre de carpeta en carpeta compartida

"Nombre de usuario de inicio de sesión"

- Si el nombre de PC y el nombre de dominio son los mismos
Nombre de usuario
Por ejemplo: james.smith.
- Si el nombre del equipo y el nombre de dominio son diferentes
Nombre de dominio\Nombre de usuario
Por ejemplo, abcdnet\james.smith

Cuando envíe un documento a través de una interfaz de red opcional (IB-50 o IB-51), no podrá utilizar "\". Si el nombre de PC es diferente del nombre de dominio, es necesario introducir el nombre de usuario de inicio de sesión mediante "@".

Nombre de usuario@nombre de dominio

(Ejemplo: james.smith@abcdnet)

"Contraseña de inicio de sesión"

Contraseña de inicio de sesión de Windows

(Distingue mayúsculas de minúsculas)

 **NOTA**

- Para obtener más información sobre cómo introducir caracteres, consulte lo siguiente:
 - ➔ [Método de introducción de caracteres \(página 750\)](#)
 - Seleccione [ConexiónPrueba] para comprobar la conexión al servidor que ha elegido. Si se produce un error en la conexión, compruebe las entradas que ha realizado.
-

4 Compruebe que la entrada de destino es correcta > [Registrar]

El destino se agregará a la libreta de direcciones.

Para agregar una nueva dirección a la tecla de un toque, seleccione [Registrar] y siga las instrucciones que aparecen en pantalla para introducir la información necesaria.

 **NOTA**

Consulte lo siguiente para registrar teclas de un toque.

➔ [Adición de un destino en tecla de un toque \(página 172\)](#)

Registro de una dirección (dirección de carpeta (FTP))

El método de registro de una dirección de carpeta (FTP) en la libreta de direcciones es el siguiente.

1 Abra la pantalla.

Tecla [Menú Sistema/Contador] > [Config.funciones] > [Libreta de direcciones] > [Agregar/Editar libreta de direcciones de máquina] > [Agregar] > [Contacto]

2 Agregue el nombre.

1 Introduzca el nombre de destino que se mostrará en la libreta de direcciones.



NOTA

Para obtener más información sobre cómo introducir caracteres, consulte lo siguiente:

➔ [Método de introducción de caracteres \(página 750\)](#)

2 Introduzca un número de dirección.

Para que el número se asigne automáticamente, seleccione [Auto] > (0000).



NOTA

- El número de dirección es un ID de un destino. Puede seleccionar cualquier número disponible de entre los 200 números para contactos y los 50 números para grupos.
 - Si especifica un número de dirección que ya está en uso, aparece un mensaje de error al seleccionar [Registrar] y el número no puede registrarse. Si configura [Auto] (0000) como número de dirección, la dirección se registra con el número más bajo disponible.
-

3 Agregue la dirección.

1 Seleccione .

2 Introduzca "Nombre de host", "Puerto", "Ruta de la carpeta", "Nombre de usuario de inicio de sesión" y "Contraseña de inicio de sesión".

En esta tabla se explican los elementos que deben introducirse.

"Nombre de host"

Nombre de host o dirección IP del servidor de FTP

Para introducir la dirección IPv6, escriba la dirección entre corchetes [].

(Ejemplo: [2001:db8:a0b:12f0::10])

"Puerto"

Número de puerto

Si no se especifica el número de puerto, el predeterminado es 21.

"Ruta de la carpeta"

Ruta del archivo que se almacenará.

Por ejemplo: User\ScanData

Si no se introduce una ruta, el archivo se almacena en el directorio raíz.

Cuando el servidor FTP se basa en Linux/UNIX, la ruyta, incluida la subcarpeta, se combina con una barra "/" sin usar la barra oblicua.

"Nombre de usuario de inicio de sesión"

Nombre de usuario de inicio de sesión en el servidor FTP

"Contraseña de inicio de sesión"

Contraseña de inicio de sesión en el servidor FTP



NOTA

- Para obtener más información sobre cómo introducir caracteres, consulte lo siguiente:
 - ➔ [Método de introducción de caracteres \(página 750\)](#)
 - Seleccione [ConexiónPrueba] o [ConexiónPrueba (TX encriptada)] para comprobar la conexión al servidor que ha elegido. Si se produce un error en la conexión, compruebe las entradas que ha realizado.
-

4 Compruebe que la entrada de destino es correcta > [Registrar]

El destino se agregará a la libreta de direcciones.

Para agregar una nueva dirección a la tecla de un toque, seleccione [Registrar] y siga las instrucciones que aparecen en pantalla para introducir la información necesaria.



NOTA

Consulte lo siguiente para registrar teclas de un toque.

- ➔ [Adición de un destino en tecla de un toque \(página 172\)](#)
-

Adición del grupo

Agregue dos o más contactos a un grupo. Las designaciones del grupo se pueden agregar a la vez. Al agregar un grupo, se puede agregar un máximo de 50 grupos en la libreta de direcciones.

NOTA

Para agregar un grupo, debe agregar individualmente los destinos. Registre uno o más destinos individuales según sea necesario antes de continuar. Se pueden registrar por grupo hasta 100 destinos para e-mail y FAX, y un total de 5 destinos para FTP y SMB.

1 Abra la pantalla.

Tecla [Menú Sistema/Contador] > [Config.funciones] > [Libreta de direcciones] > [Agregar/Editar libreta de direcciones de máquina] > [Agregar] > [Grupo]

2 Agregue el nombre.

1 Introduzca un número de dirección.

Para que el número se asigne automáticamente, seleccione [Auto] > (0000).

NOTA

- El número de dirección es un ID de un destino. Puede seleccionar cualquier número disponible de entre los 200 números para contactos y los 50 números para grupos.
 - Si especifica un número de dirección que ya está en uso, aparece un mensaje de error al seleccionar [Registrar] y el número no puede registrarse. Si configura [Auto] (0000) como número de dirección, la dirección se registra con el número más bajo disponible.
-

2 Introduzca el nombre del grupo que aparece en la libreta de direcciones.

NOTA

Para obtener más información sobre cómo introducir caracteres, consulte lo siguiente:

➔ [Método de introducción de caracteres \(página 750\)](#)

3 Seleccione los destinos.

1 Seleccione los destinos (contactos) que desee agregar al grupo.

Ponga una marca en la casilla de verificación para seleccionar un elemento y quítela para cancelar la selección.

NOTA

Los destinos se pueden clasificar o buscar por nombre de destino o número de dirección.

➔ [Selección desde la libreta de direcciones \(página 262\)](#)

4 Compruebe si la entrada de grupo es correcta > [Registrar]

El grupo se agregará a la libreta de direcciones.

Para agregar una nueva dirección a la tecla de un toque, seleccione [Registrar] y siga las instrucciones que aparecen en pantalla para introducir la información necesaria.

 **NOTA**

Consulte lo siguiente para registrar teclas de un toque.

➔ [Adición de un destino en tecla de un toque \(página 172\)](#)

Edición de direcciones de contacto en la libreta de direcciones

Edite los destinos (contactos) agregados a la libreta de direcciones.

1 Abra la pantalla.

- 1 Tecla [Menú Sistema/Contador] > [Config.funciones] > [Libreta de direcciones] > [Agregar/Editar libreta de direcciones de máquina]
- 2 Seleccione  (icono de información) para el destino o el grupo que desea editar.



NOTA

Los destinos y el grupo se pueden clasificar o buscar por nombre de destino o número de dirección.

➔ [Selección desde la libreta de direcciones \(página 262\)](#)

2 Editar una dirección de contacto.

- 1 Cambie "Nomb.", "Número de dirección" y tipo y dirección de destino.
 - ➔ [Registro de una dirección \(dirección de e-mail\) \(página 160\)](#)
 - ➔ [Registro de una dirección \(dirección de carpeta \(SMB\)\) \(página 162\)](#)
 - ➔ [Registro de una dirección \(dirección de carpeta \(FTP\)\) \(página 165\)](#)
- 2 [Guardar] > [Aceptar]
Registre el destino cambiado.

Edición de direcciones de grupo en la libreta de direcciones

Edite los destinos (dirección de grupo) que ha agregado a la libreta de direcciones.

1 Abra la pantalla.

- 1 Tecla [Menú Sistema/Contador]> [Config.funciones] > [Libreta de direcciones] > [Agregar/Editar libreta de direcciones de máquina]
- 2 Seleccione  (icono de información) para el destino o el grupo que desea editar.



NOTA

Los destinos y el grupo se pueden clasificar o buscar por nombre de destino o número de dirección.

➔ [Selección desde la libreta de direcciones \(página 262\)](#)

2 Editar un destino a un grupo.

- 1 Cambie "Nomb." y "Número de dirección".
➔ [Adición del grupo \(página 167\)](#)
- 2 Cambie el destino.
Ponga una marca en la casilla de verificación para seleccionar un elemento y quítela para cancelar la selección.
- 3 [Guardar] > [Aceptar]
Registre el destino cambiado.

Eliminación de entradas de la libreta de direcciones

Elimine los destinos (contactos) que ha agregado a la libreta de direcciones.

1 Abra la pantalla.

- 1 Tecla [Menú Sistema/Contador]> [Config.funciones] > [Libreta de direcciones] > [Agregar/Editar libreta de direcciones de máquina]
- 2 Seleccione el destino o el grupo que desea eliminar.



NOTA

Los destinos y el grupo se pueden clasificar o buscar por nombre de destino o número de dirección.

➔ [Selección desde la libreta de direcciones \(página 262\)](#)

2 [Eliminar] > [Eliminar]

Elimine el contacto o el grupo.

Adición de un destino en tecla de un toque

Asigne un nuevo destino (contacto o grupo) a una tecla de un toque.

NOTA

- Consulte lo siguiente para el uso de las teclas de un toque.
 - ➔ [Selección con tecla de un toque \(página 263\)](#)
- Puede agregar teclas de un toque y editar su configuración en Embedded Web Server RX.
 - ➔ **Embedded Web Server RX User Guide**
- Si el registro y la edición de las teclas de un toque están restringidos a los administradores, puede editarlas iniciando sesión con privilegios de administrador.
 - ➔ [Restricción de edición \(página 460\)](#)
 - ➔ **Embedded Web Server RX User Guide**

1 Abra la pantalla.

Tecla [Menú Sistema/Contador] > [Config.funciones] > [Tecla de un toque] > [Agregar/Editar tecla de un toque]

2 Agregue teclas de un toque.

- 1 Seleccione un número de tecla de un toque para el destino > [Agr./editar]

Introduzca un número en [Buscar(Nro.)] y seleccione  (icono de búsqueda) para mostrar esa tecla de un toque.

Seleccione una tecla de un toque que no tenga registrado ningún destino.

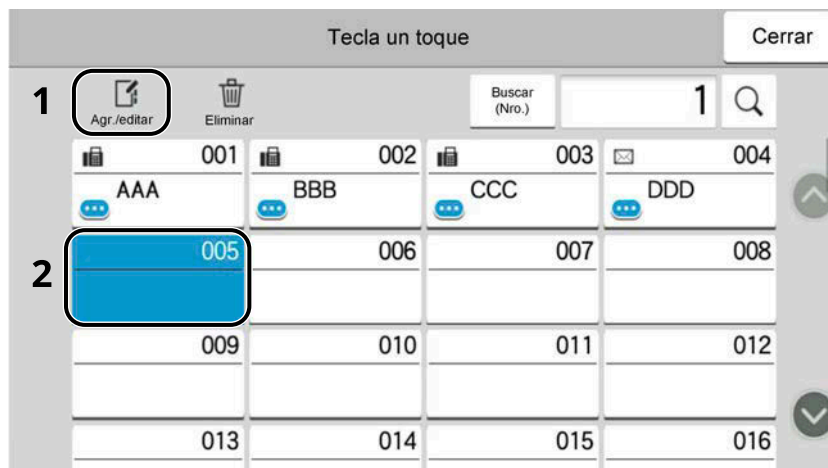

- 2 Introduzca el nombre de la tecla de un toque que aparece en la pantalla base de envío.

NOTA

Para obtener más información sobre cómo introducir caracteres, consulte lo siguiente:

- ➔ [Método de introducción de caracteres \(página 750\)](#)

- 3 Seleccione [Destino].

Aparece la libreta de direcciones.

- 4 Seleccione un destino (contacto o grupo) para agregarlo al número de la tecla de un toque > [Aceptar]
La selección de  (icono de información) muestra la información detallada del destino seleccionado.

 **NOTA**

Los destinos se pueden clasificar o buscar por nombre de destino o número de dirección.

➔ [Selección desde la libreta de direcciones \(página 262\)](#)

- 5 Seleccione [Aceptar].
El destino se agregará a la tecla de un toque.

Edición del destino a la tecla de un toque

1 Abra la pantalla.

- 1 Tecla [Menú Sistema/Contador] > [Config.funciones] > [Tecla de un toque] > [Agregar/Editar tecla de un toque]
- 2 Seleccione un número de tecla de un toque para editarlo > [Agr./editar]
Introduzca un número en [Buscar(Nro.)] y seleccione  (icono de búsqueda) para mostrar esa tecla de un toque.

 **NOTA**

Seleccione  (icono de información) correspondiente a la tecla de un toque para visualizar la información registrada en dicha tecla.

2 Cambie la información registrada.

- 1 Cambie "Nombre pantalla".

 **NOTA**

Para obtener más información sobre cómo introducir caracteres, consulte lo siguiente:

➔ [Método de introducción de caracteres \(página 750\)](#)

- 2 Seleccione [Destino] y seleccione un nuevo destino (contacto o grupo).  La selección de (icono de información) muestra la información detallada del destino seleccionado.

 **NOTA**

Los destinos se pueden clasificar o buscar por nombre de destino o número de dirección.

➔ [Selección desde la libreta de direcciones \(página 262\)](#)

- 3 [Aceptar] > [Aceptar]
El destino se agregará a la tecla de un toque.

Eliminación del destino a la tecla de un toque

1 Abra la pantalla.

1 Tecla [Menú Sistema/Contador] > [Config.funciones] > [Tecla de un toque] > [Agregar/Editar tecla de un toque]

2 Seleccione un número de tecla de un toque para eliminar.

Introduzca un número en [Buscar(Nro.)] y seleccione  (icono de búsqueda) para mostrar esa tecla de un toque.

2 Elimine la información registrada.

[Eliminar] > [Eliminar]

Se eliminan los datos registrados en la tecla de un toque.

4 Impresión desde un PC

Pantalla de configuración de impresión del controlador de impresora

La pantalla de configuración de impresión del controlador de impresora le permite configurar varios valores de impresión.

➔ [Printing System Driver User Guide](#)

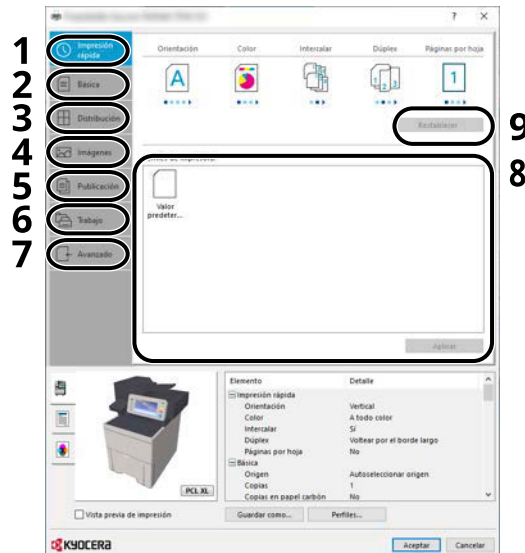

1 Ficha [Impresión rápida]

Contiene iconos que sirven para configurar fácilmente las funciones usadas con frecuencia. Cada vez que haga clic en un icono, se mostrará una imagen que se asemeje a los resultados de impresión y se aplicará la configuración.



2 Ficha [Básica]

Esta ficha agrupa las funciones básicas que se utilizan con frecuencia. Puede utilizarla para configurar el tamaño del papel, el destino y la impresión a doble cara.

3 Ficha [Distribución]

Esta ficha le permite configurar valores para la impresión de varios diseños, como la impresión de folletos, el modo Combinar, la impresión de póster y la escala.

4 Ficha [Imágenes]

Esta ficha le permite configurar valores relacionados con la calidad de los resultados de impresión.

5 Ficha [Publicación]

Esta ficha le permite crear portadas e insertarlas en trabajos de impresión, así como insertar páginas entre hojas de películas OHP.

6 Ficha [Trabajo]

Esta ficha le permite configurar valores para guardar los datos de impresión del PC en la máquina. Los documentos usados regularmente y otros datos se pueden guardar en la máquina para imprimirlos fácilmente más tarde. Como los documentos guardados se pueden imprimir directamente desde la máquina, esta función también es útil si desea imprimir un documento que no quiere que vean otras personas.

7 Ficha [Avanzado]

Esta ficha le permite configurar valores para agregar páginas de texto o marcas de agua a los datos de impresión.

8 [Perfiles]

La configuración del controlador de impresora se puede guardar como un perfil. Los perfiles guardados se pueden llamar en cualquier momento, por lo que es muy práctico guardar la configuración que se usa con frecuencia.

9 [Restablecer...]

Haga clic en este botón para restablecer los valores iniciales de la configuración.

Visualización de la ayuda del controlador de impresora

El controlador de impresora incluye una Ayuda. Para obtener información sobre la configuración de impresión, abra la pantalla de configuración de impresión del controlador de impresora y muestre la Ayuda como se explica abajo.

- 1 Haga clic en el botón [?] situado en la esquina superior derecha de la pantalla.



- 2 Haga clic en el elemento del que desee obtener información.

 **NOTA**

Aparece la ayuda, incluso cuando hace clic en el elemento del que desea obtener información y pulsa la tecla [F1] en el teclado.

Cambio de la configuración predeterminada del controlador de impresora (Windows 10)

La configuración predeterminada del controlador de impresora puede cambiarse. Al seleccionar la configuración usada con frecuencia, puede omitir pasos cuando imprima. Para conocer la configuración, consulte lo siguiente:

→ [Printing System Driver User Guide](#)

- 1 Haga clic en botón [Inicio] de Windows y seleccione → [Sistema Windows Tools], → [Panel de control] y → [Dispositivos e impresoras].
- 2 Haga clic con el botón derecho en el icono del controlador de la impresora de la máquina y haga clic en el menú [Propiedades de impresora] del controlador de impresora.
- 3 Haga clic en el botón [Básica] en la ficha [General].
- 4 Seleccione la configuración predeterminada y haga clic en el botón [Aceptar].

Cambio de la configuración predeterminada del controlador de impresora (Windows 11)

La configuración predeterminada del controlador de impresora puede cambiarse. Al seleccionar la configuración usada con frecuencia, puede omitir pasos cuando imprima. Para conocer la configuración, consulte lo siguiente:

→ [Printing System Driver User Guide](#)

- 1 Haga clic en el botón [Inicio] → [All apps] → [Windows Tools] → [Panel de control] → [Dispositivos e impresoras]
- 2 Haga clic con el botón derecho en el icono del controlador de la impresora de la máquina y haga clic en el menú [Propiedades de impresora] del controlador de impresora.
- 3 Haga clic en el botón [Básica] en la ficha [General].
- 4 Seleccione la configuración predeterminada y haga clic en el botón [Aceptar].

Cambio de la configuración predeterminada del controlador de impresora (Windows 8.1, Windows Server 2012/R2, Windows Server 2016, Windows Server 2019)

La configuración predeterminada del controlador de impresora puede cambiarse. Al seleccionar la configuración usada con frecuencia, puede omitir pasos cuando imprima. Para conocer la configuración, consulte lo siguiente:

➔ **Printing System Driver User Guide**

- 1** Haga clic en [Configuración] en la barra de accesos en el escritorio → [Panel de control]→ [Dispositivos e impresoras]
- 2** Haga clic con el botón derecho en el icono del controlador de la impresora de la máquina y haga clic en el menú [Propiedades de impresora] del controlador de impresora.
- 3** Haga clic en el botón [Básica] en la ficha [General].
- 4** Seleccione la configuración predeterminada y haga clic en el botón [Aceptar].

Impresión desde un PC

En esta sección se explica el método de impresión con Printing System Driver.

NOTA

- Para imprimir un documento desde aplicaciones, instale el controlador de impresora descargado del Centro de descarga en el PC.

- **Triumph-Adler**

<https://www.triumph-adler.com/ta-en-de/customer-service/download-centre>

<https://www.triumph-adler.com/ta-de-de/kundendienst/download-center>

UTAX

<https://www.utax.com/en-de/hardware/office-printer-and-mfp/download-centre>

<https://www.utax.com/de-de/hardware/buerodrucker-und-mfp/download-center>

- En algunos entornos, la configuración actual se muestra en la parte inferior del controlador de impresora.

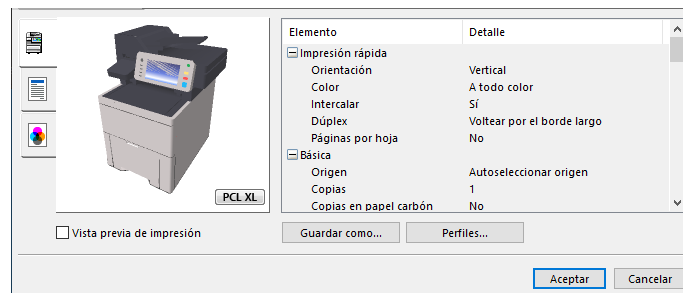

- Al imprimir cartulinas o sobres, cárguelos en el bypass antes de realizar el siguiente procedimiento.

➔ [Carga de papel en el bypass \(página 140\)](#)

Impresión en papel de tamaño estándar

Si carga un tamaño de papel que está en los tamaños de impresión de la máquina, seleccione el tamaño del papel en la ficha [Básica] de la pantalla de configuración de impresión del controlador de la impresora.

NOTA

Especifique el tamaño y el tipo de papel que desea imprimir desde el panel de control.

➔ [Alimentación de papel \(página 424\)](#)

1 Abra la pantalla.

Haga clic en [Archivo] y seleccione [Imprimir] en la aplicación.

2 Configure las opciones.

1 Seleccione la máquina en el menú "Impresora" y haga clic en el botón [Propiedades].

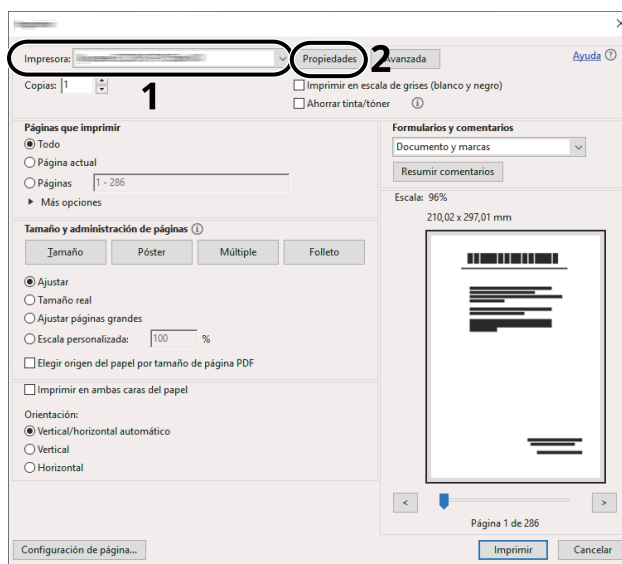

2 Seleccione la ficha [Básica].

3 Haga clic en el menú "Tamaño de impresión" y seleccione el tamaño del papel que usará para la impresión.

Si desea cargar papel de un tamaño que no figura en los tamaños de impresión de la máquina, como cartulina o sobres, es necesario registrar el tamaño del papel.

➔ [Impresión en papel de tamaño no estándar \(página 184\)](#)

Para imprimir en papel especial, como papel grueso o transparencias, haga clic en el menú "Tipo de papel" y seleccione el tipo de papel.

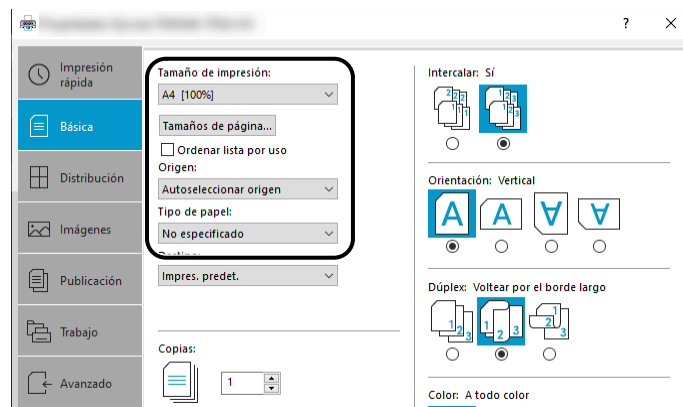

4 Haga clic en el botón [Aceptar] para volver al cuadro de diálogo Imprimir.

3 Inicie la impresión.

Haga clic en el botón [Aceptar].

Impresión en papel de tamaño no estándar

Si carga un tamaño de papel que no está en los tamaños de impresión de la máquina, registre el tamaño del papel en la ficha [Básica] de la pantalla de configuración de impresión del controlador de la impresora.

El tamaño registrado se podrá seleccionar en el menú "Tamaño de impresión".

NOTA

Especifique el tamaño y el tipo de papel que desea imprimir desde el panel de control.

→ [Alimentación de papel \(página 424\)](#)

1 Abra la pantalla.

- 1 Seleccione el botón [Inicio] de Windows → [Sistema Windows Tool] → [Panel de control] → [Dispositivos e impresoras].

NOTA

- Para Windows 11, seleccione el botón [Inicio] → [All apps] → [Windows Tools] → [Panel de control] → [Dispositivos e impresoras].
- Para Windows 8.1, seleccione [Configuración] en la barra de accesos en el escritorio → [Panel de control] → [Dispositivos e impresoras].

- 2 Haga clic con el botón derecho en el icono del controlador de la impresora de la máquina y haga clic en el menú [Propiedades de impresora] del controlador de impresora.

- 3 Haga clic en el botón [Preferencias] en la ficha [General].

2 Registre el grupo.

- 1 Haga clic en la ficha [Básica].

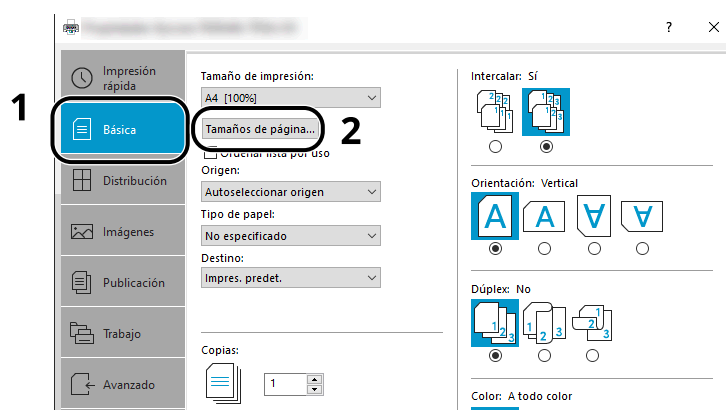

- 2 Haga clic en el botón [Tamaños de página...].

- Haga clic en el botón [Nuevo].

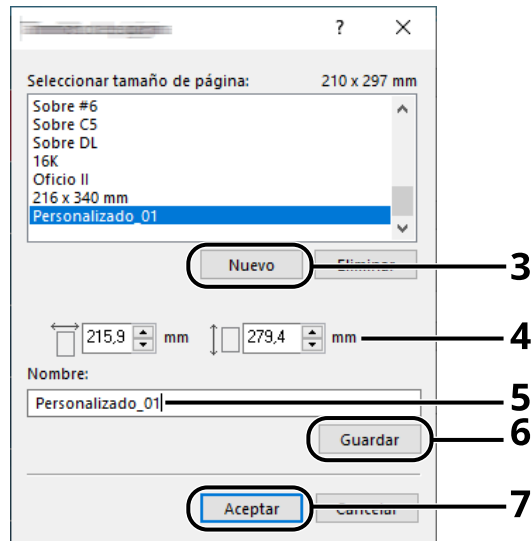

- Introduzca el tamaño del papel.
- Introduzca el nombre del papel.
- Haga clic en el botón [Guardar].
- Haga clic en el botón [Aceptar].
- Haga clic en el botón [Aceptar].

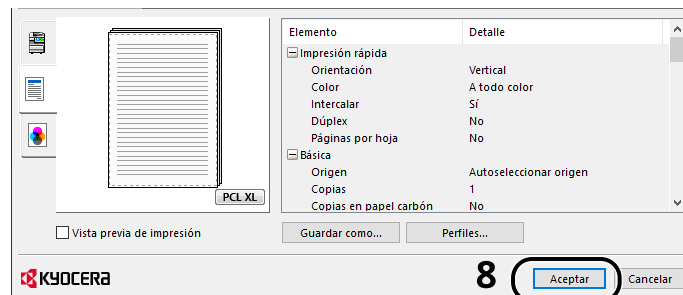

3 Aparece la pantalla de configuración de impresión.

Haga clic en [Archivo] y seleccione [Imprimir] en la aplicación.

4 Seleccione el tamaño del papel y el tipo de papel de tamaño no estándar.

- 1 Seleccione la máquina en el menú "Impresora" y haga clic en el botón [Propiedades].

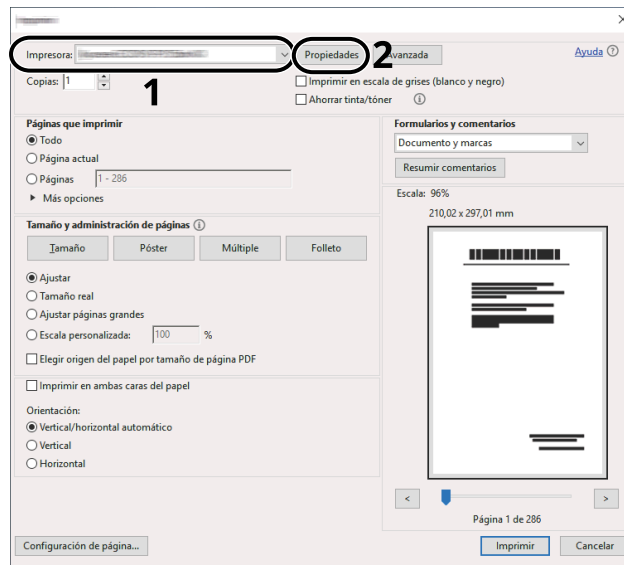

- 2 Seleccione la ficha [Básica].

- 3 Haga clic en el menú "Tamaño de impresión" y seleccione el tamaño del papel registrado en el paso 2.

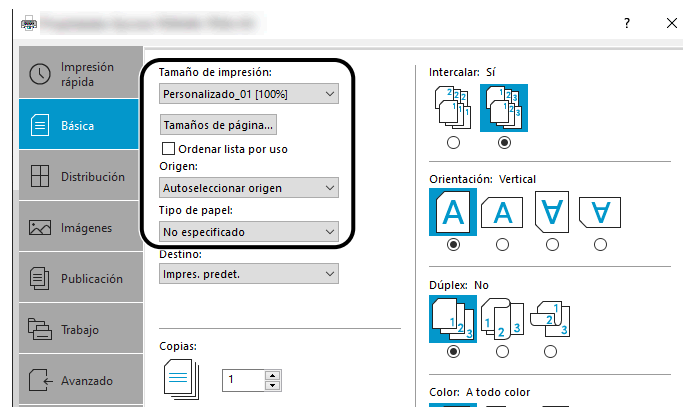

Para imprimir en papel especial, como papel grueso o transparencias, haga clic en el menú [Tipo de papel] y seleccione el tipo de papel.

NOTA

Si ha cargado una postal o un sobre, seleccione [Cartulina] o [Sobre] en el menú "Tipo de papel".

- 4 Seleccione el origen de papel en el menú "Origen".
- 5 Haga clic en el botón [Aceptar] para volver al cuadro de diálogo Imprimir.

5 Inicie la impresión.

Haga clic en el botón [Aceptar].

Impresión con Impresión universal

Los trabajos se pueden imprimir a través de la nube mediante el servicio en la nube "Impresión universal" que proporciona Microsoft Corporation. Los usuarios autorizados en Azure Active Directory pueden imprimir en impresoras preparadas para Impresión universal desde cualquier lugar.

NOTA

- Se necesita una licencia de Microsoft 365 y una cuenta de Azure Active Directory para poder utilizar Impresión universal. Si no dispone de una, obtenga estas licencias y cuentas.
 - Para poder utilizar Impresión universal, es necesario cumplir los siguientes requisitos previos:
 - Debe asignarse una licencia apta para Impresión universal a la cuenta de usuario utilizada
 - Los privilegios de administrador de impresora o administrador global deben asignarse a todos los administradores
-

Registro de la máquina en Impresión universal

1 Inicie el navegador.

Especifique `https://[nombre de host de esta máquina]` e inicie Embedded Web Server RX.

2 Abra la pantalla.

[Config. funciones] > [Impresora] > "Configuración de Impresión universal" > [Configuración]

3 Configure las opciones.

- 1 Introduzca "Nombre de impresora" en "Básica".
-

NOTA

Configure el proxy si es necesario.

➔ [Embedded Web Server RX User Guide](#)

- 2 Haga clic en [Registrar] en "Impresión universal".
Aparecerán una URL de Microsoft y un código de acceso.
 - 3 Haga clic en la URL e introduzca el código de acceso obtenido en el paso 2 > [Siguiente]
 - 4 Inicie sesión como administrador de Azure.
-

NOTA

La credencial solo es necesaria cuando se registra por primera vez. Haga clic en [Aceptar].

- 5 Cierre la página web de Microsoft y vuelva a la pantalla Embedded Web Server RX.
- 6 Haga clic en [Aceptar].
Vuelve a la pantalla de configuración de Impresión universal.



NOTA

Una vez completado el registro, [Registrar] en "Impresión universal" cambiará a [Cancelar registro] y se mostrará la fecha de caducidad del certificado. Haga clic en [Actualizar] si la pantalla no cambia.

- 7 Haga clic en [Editar] en "Preferencias de Impresión universal" y copie la URL de anulación del registro.
 - 8 Abra una nueva ficha en el navegador y pegue la URL.
Se le redirigirá a la página web de Impresión universal.
 - 9 Haga clic en [Impresoras].
Se muestran las impresoras registradas.
 - 10 Marque la casilla de esta máquina y haga clic en [Compartir].
Se abre la pantalla "Compartir impresoras".
 - 11 Seleccione los usuarios con los que desea compartir esta máquina en el menú "Seleccionar miembros" y haga clic en el botón [Compartir impresora].
-



NOTA

Active [Permitir el acceso a todos los miembros de mi organización] para compartir esta máquina con todos los usuarios de su organización.

- 12 Cierre la página web de Impresión universal.

Registro de una impresora compartida en un PC

Para utilizar Impresión universal, es necesario agregar al PC una impresora compartida registrada en Impresión universal.

1 Inicio de sesión

- 1 Seleccione el botón Inicio de Windows → [Configuración] → [Cuenta] → [Obtener acceso a trabajo o escuela].
 - 2 Confirme que el nombre de la cuenta del administrador de Azure aparece en [Cuenta profesional o educativa] y haga clic en ella.
-



NOTA

Si no aparece el nombre de la cuenta del administrador de Azure, haga clic en [+] (Conectar) y utilice el nombre y la contraseña de la cuenta del administrador de Azure para iniciar sesión.

2 Abra la pantalla.

Seleccione [Inicio] → [Dispositivo] → [Impresoras y escáneres].

3 Configure la función.

- 1 Haga clic en [Agregar una impresora o un escáner].
- 2 Seleccione la impresora compartida y haga clic en [Agregar dispositivo].
Se registra la impresora compartida.

Imprimir el trabajo

1 Abra la pantalla.

Haga clic en [Archivo] y seleccione [Imprimir] en la aplicación.

2 Configure las opciones.

- 1 Seleccione una impresora compartida registrada en el menú [Impresora] y haga clic en el botón [Propiedades].

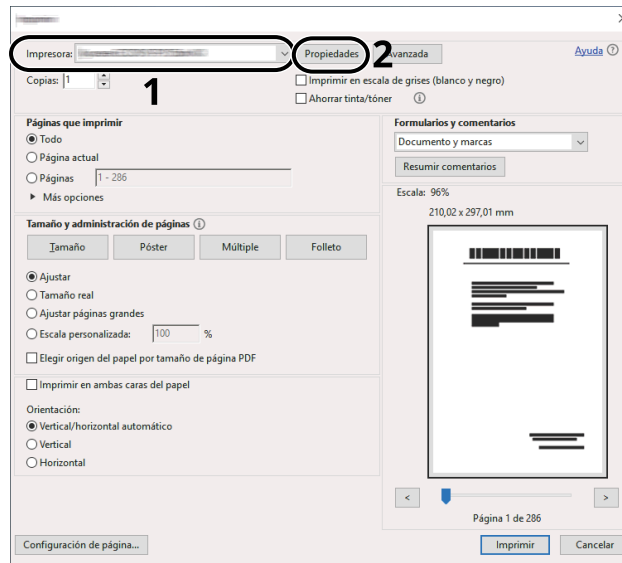

- 2 Configure el tamaño del papel, la función de la impresora, etc., según desee.

- 3 Haga clic en el botón [Aceptar] para volver al cuadro de diálogo Imprimir.

3 Inicie la impresión.

Haga clic en el botón [Aceptar].

Impresión en papel de banner

Si especifica un tamaño de papel con una longitud de 488,1 mm o más (19,22" o más) y un máximo de 1.220 mm (48,03"), se tratará como impresión en banner.

Capacidad de carga máxima	1 hoja (bypass)
Anchura de papel	210 mm a 216 mm (8,26" a 8,5")
Longitud de papel	488,1 mm a 1.220 mm (19,22" a 48,03")
Grosor de papel admitido	136 a 163 g/m ²
Tipo de papel	Pesado 2

1 Abra la pantalla.

Haga clic en [Archivo] y seleccione [Imprimir] en la aplicación.

2 Abra la pantalla para registrar el tamaño del original.

1 Seleccione la máquina en el menú "Nombre" y haga clic en el botón [Propiedades].

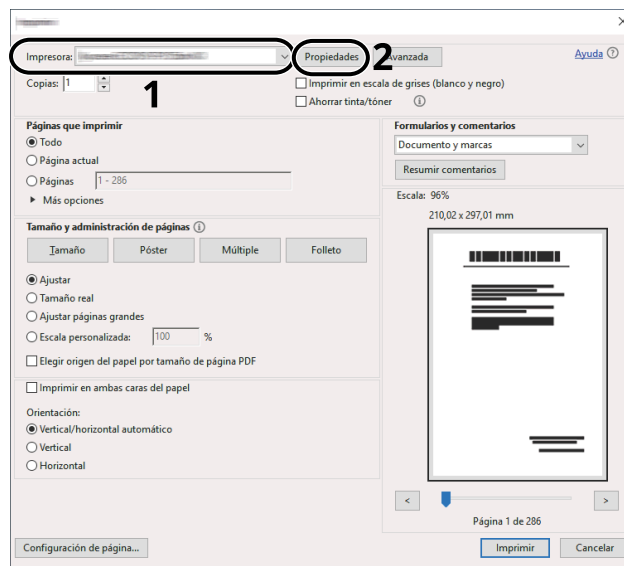

2 Seleccione la ficha [Básica].

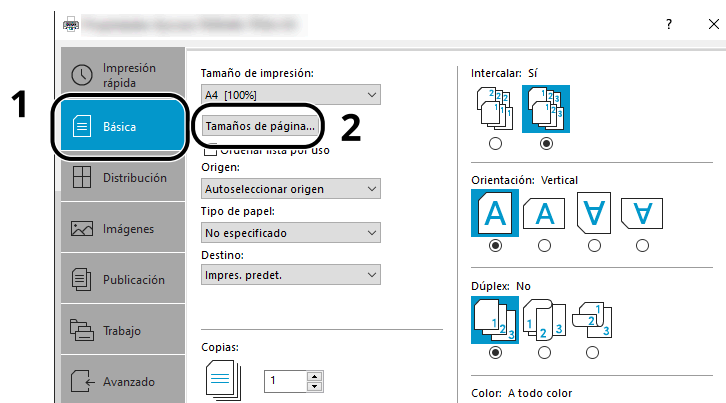

- 3 Seleccione [Paper Size].

3 Registre el tamaño del original.

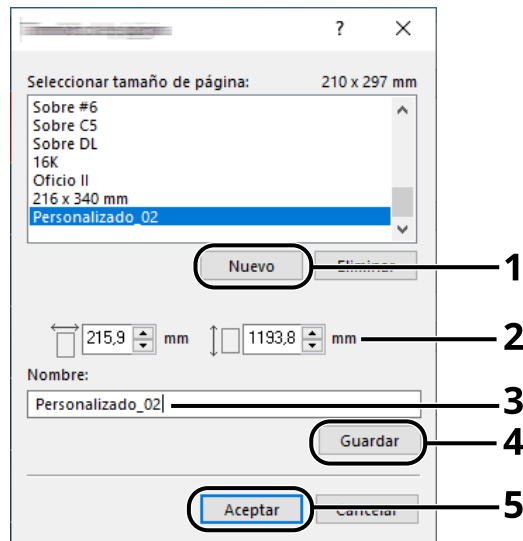

- 1 Haga clic en el botón [Nuevo].
- 2 Introduzca la longitud (488,1 mm o más) y la anchura del papel personalizado que desea registrar.
- 3 Introduzca el nombre del papel.
- 4 Haga clic en el botón [Añadir].
- 5 Haga clic en el botón [Aceptar].

4 Especifique el tamaño de impresión.

- 1 Seleccione el tamaño de papel registrado en el menú "Tamaño de impresión".

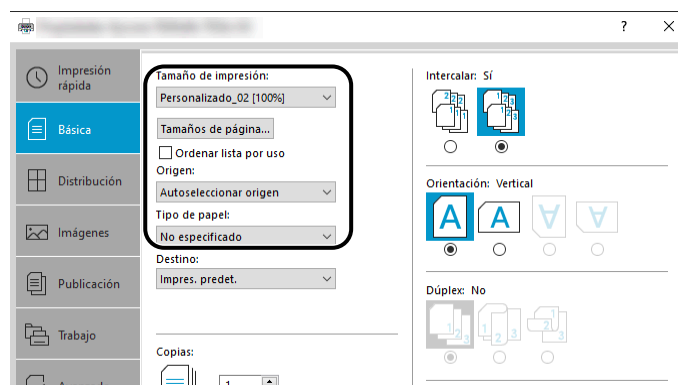

- 2 En el menú "Tamaño de impresión", seleccione [Bypass].
- 3 En el menú "Tipo de papel", seleccione [Normal].

- Haga clic en el botón [Aceptar].



NOTA

Para la impresión de banner, la resolución es de 600 ppp.

5 Cargar papel

- Abra el bypass y extraiga la extensión del bypass.

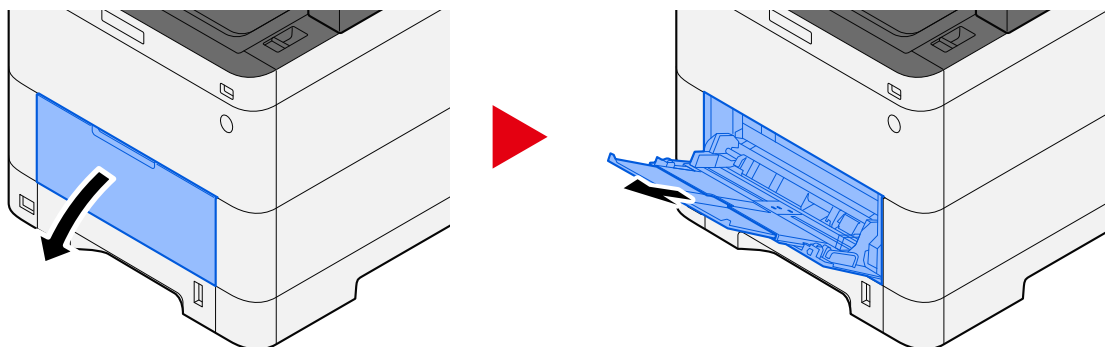

- Cargue las hojas de banner.

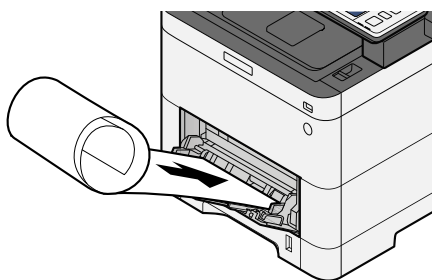

6 Imprimir

Haga clic en el botón [Aceptar].

Cuando se ejecute la impresión, aparecerá un mensaje en el panel de control de la máquina. Cargue el papel en el bypass y seleccione [Continuar] mientras lo sostiene para que no se caiga.

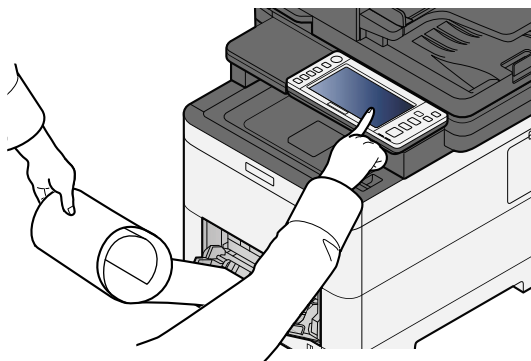

✓ **IMPORTANTE**

- Después de seleccionar [Continuar], sujete el papel con ambas manos para que avance correctamente.

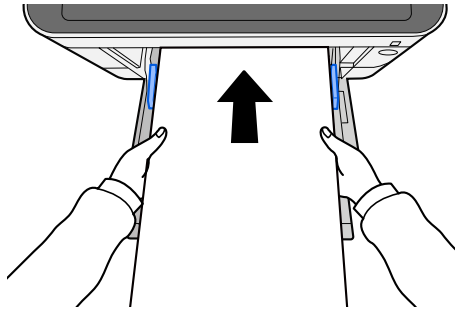

- Una vez iniciada la impresión, tome el papel cuando salga para que no se caiga fuera de la bandeja. Cuando utilice la bandeja interna como lugar de salida, no levante el tope.

Configure si aparece la pantalla de confirmación antes de imprimir cada hoja cuando imprima varias hojas.

➔ [Mensajes impres. Banner \(página 465\)](#)

Cancelación de la impresión desde un PC

Para cancelar un trabajo de impresión ejecutado con el controlador de impresora antes de que la impresora inicie la impresión, realice lo siguiente:

 **NOTA**

Si desea cancelar la impresión desde esta máquina, consulte lo siguiente:

➔ [Cancelación de trabajos \(página 234\)](#)

- 1** Haga doble clic en el icono de impresora () que se muestra en la barra de tareas en la parte inferior derecha del escritorio de Windows para abrir el cuadro de diálogo de la impresora.
- 2** Haga clic en el archivo cuya impresión desea cancelar y seleccione [Cancelar] en el menú "Documento".

Impresión desde el dispositivo móvil

Esta máquina es compatible con AirPrint y Mopria. Según el sistema operativo y la aplicación compatibles, podrá imprimir el trabajo desde cualquier dispositivo móvil o PC sin necesidad de instalar un controlador de impresora.

Impresión con AirPrint

AirPrint es una función de impresión que se incluye de forma estándar en iOS 4.2 y productos posteriores, y Mac OS X 10.7 y productos posteriores. Para utilizar AirPrint, asegúrese de que la configuración de AirPrint está activada en Embedded Web Server RX.

➔ [Embedded Web Server RX User Guide](#)



Impresión con Mopria

Mopria es una función de impresión estándar incluida en los productos Android 4.4 o posteriores. Es necesario instalar y habilitar previamente el servicio de impresión Mopria. Para obtener más detalles sobre su uso, consulte la página web de Mopria Alliance.



Impresión con Wi-Fi Direct

Wi-Fi Direct es un estándar de LAN inalámbrica que ha establecido Wi-Fi Alliance. Esta es una de las funciones de la LAN inalámbrica, sin un punto de acceso de LAN inalámbrica ni un enrutador de LAN inalámbrica. Entre dispositivos pueden comunicarse directamente de igual a igual.

El procedimiento de impresión por Wi-Fi Direct es el mismo que el de los dispositivos móviles normales.

Cuando utilice un nombre de impresora o un nombre Bonjour en la configuración del puerto de las propiedades de impresora, podrá imprimir el trabajo si especifica el nombre en la conexión Wi-Fi Direct. Cuando utilice una dirección IP para el puerto, especifique la dirección IP de esta máquina.

Impresión de datos guardados en la impresora

Puede guardar el trabajo de impresión en el buzón de trabajos de este dispositivo e imprimirlo cuando sea necesario. Si establece la configuración de la ficha [Trabajo] del controlador de impresora y después imprime, el trabajo de impresión se guardará en el buzón de trabajos (memoria) y se podrá ejecutar la impresión en la máquina.

Para imprimir el trabajo en un buzón de trabajos, especifique el buzón de trabajos desde un PC y envíe el trabajo de impresión. A continuación, especifique un archivo de un buzón e imprímalo, utilizando el panel de control.

Puede imprimir los documentos desde los siguientes buzones:

- Buzón de impresión privada
 - ➔ [Impresión de documentos desde el buzón de impresión privada \(página 196\)](#)
- Buzón de trabajo almacenado
 - ➔ [Impresión de documentos desde el buzón de trabajo almacenado \(página 198\)](#)
- Buzón de copia rápida
 - ➔ [Impresión de documentos desde el buzón de copia rápida \(página 200\)](#)
- Buzón de revisar y retener
 - ➔ [Impresión de documentos desde el buzón de revisar y retener \(página 202\)](#)
- Buzón de impresión con PIN
 - ➔ [Impresión de documentos desde el buzón de impresión con PIN \(página 203\)](#)
- Buzón de Impresión universal
 - ➔ [Impresión de los documentos almacenados en el buzón de Impresión universal \(página 205\)](#)

Especificación del buzón de trabajos desde un PC y almacenamiento del trabajo

- 1 Haga clic en [Archivo] y seleccione [Imprimir] en la aplicación.**
Aparece el cuadro de diálogo Imprimir.
- 2 Haga clic en el botón [▼] del nombre para seleccionar la máquina de la lista.**
- 3 Haga clic en el botón [Propiedades].**
Aparece el cuadro de diálogo Propiedades.
- 4 Haga clic en la ficha [Trabajo] y active la casilla [Almacenamiento de trabajos (e-MPS)] para configurar la función.**



NOTA

Se necesita un SSD opcional para utilizar el buzón de trabajos almacenados y el buzón de copia rápida. Para obtener información sobre cómo usar el software del controlador de impresora, consulte lo siguiente:

- ➔ **Printing System Driver User Guide**
-

Impresión de documentos desde el buzón de impresión privada

En la impresión privada, puede especificar que un trabajo no se imprima hasta que utilice la máquina. Cuando envíe el trabajo desde el software de la aplicación, especifique una contraseña en el controlador de impresora. El trabajo se libera para imprimirse cuando se introduce la contraseña en el panel de control, lo que garantiza la confidencialidad del trabajo de impresión. Una vez terminado el trabajo de impresión o cuando se apaga el interruptor de encendido, los datos se eliminan.

1 Abra la pantalla.

- 1 Tecla [Home] > [Buzón trabajos]
- 2 Seleccione [Impresión privada/trabajo almacenado].
- 3 Seleccione el creador del documento.

2 Imprima el documento.

- 1 Seleccione el documento que desea imprimir > [Imprimir]
- 2 Introduzca la contraseña.
- 3 Especifique el número de copias que desea imprimir.
- 4 Seleccione [Inic impr].

Comienza la impresión. Una vez terminada la impresión, el trabajo de impresión privada se elimina automáticamente.

Eliminación de los documentos almacenados en el buzón de impresión privada

1 Abra la pantalla.

- 1 Tecla [Home] > [Buzón trabajos]
- 2 Seleccione [Impresión privada/trabajo almacenado].
- 3 Seleccione el creador del documento.

2 Eliminar el documento.

- 1 Seleccione el documento que desea eliminar > [Eliminar]



- 2 Introduzca la contraseña.
El documento se elimina.

Impresión de documentos desde el buzón de trabajo almacenado

En Trabajo almacenado, los datos de impresión enviados desde la aplicación se guardan en la máquina. Puede configurar una contraseña según sea necesario. Si ha establecido una contraseña, introdúzcala al imprimir. Tras la impresión, los datos de impresión se almacenarán en el buzón de trabajo almacenado. Esto permite imprimir los mismos datos de impresión repetidas veces.

1 Abra la pantalla.

- 1 Tecla [Home] > [Buzón trabajos]
- 2 Seleccione [Impresión privada/trabajo almacenado].
- 3 Seleccione el creador del documento.

2 Imprima el documento.

- 1 Seleccione el documento que desea imprimir > [Imprimir]
- 2 Introduzca la contraseña.
- 3 Especifique el número de copias que desea imprimir.
- 4 Seleccione [Inic impr].
Comienza la impresión.



NOTA

Si el documento está protegido por una contraseña, aparecerá la pantalla de introducción de la contraseña. Introduzca la contraseña.

Impresión de trabajos simples

Cuando guarde un trabajo de impresión realizado mediante el inicio de sesión de usuario en el buzón de trabajos almacenados, al iniciar sesión con una tarjeta IC en el momento de la impresión aparecerá una lista de sus trabajos de impresión en el buzón de trabajos almacenados. Cuando ejecute el trabajo de impresión, la impresión se iniciará inmediatamente.

Se requiere una administración de inicio de sesión de usuario que utilice el kit de autenticación de tarjeta IC opcional. Para obtener más información sobre la administración de inicio de sesión de usuario para imprimir, consulte lo siguiente:

- ➔ [Adición de un usuario \(lista de usuarios locales\) \(página 522\)](#)
- ➔ [Administración de los usuarios que imprimen en esta máquina desde un PC \(página 526\)](#)

Para la configuración de la tarjeta IC, consulte lo siguiente:

- ➔ [Configuración tarjeta ID \(página 546\)](#)

Para configurar la impresión de trabajos simples, consulte lo siguiente:

- ➔ [Impresión de trabajos simples \(página 547\)](#)

Eliminación de los documentos almacenados en el buzón de trabajos almacenados

1 Abra la pantalla.

- 1 Tecla [Home] > [Buzón trabajos]
- 2 Seleccione [Impresión privada/trabajo almacenado].
- 3 Seleccione el creador del documento.

2 Eliminar el documento.

- 1 Seleccione el documento que desea eliminar > [Eliminar]
- 2 Si el documento está protegido con una contraseña, introdúzcala.
El documento se elimina.

Impresión de documentos desde el buzón de copia rápida

La función de copia rápida facilita la realización de impresiones adicionales de un documento que ya se ha impreso. La activación de la función de copia rápida y la impresión de un documento mediante el controlador de impresora permite almacenar los datos de impresión en el buzón de trabajos de copia rápida. Cuando se necesiten copias adicionales, puede volver a imprimir el número solicitado de copias desde el panel digital. De forma predeterminada, se pueden almacenar hasta 32 documentos. Cuando se apague la máquina, todos los trabajos almacenados se borrarán.

NOTA

- Cuando se alcance el límite de trabajos, los más antiguos serán reemplazados por los más nuevos.
- Para conservar espacio libre en el disco duro, puede definir el número máximo de trabajos almacenados.

➔ [Retenc tbjo copia rápida \(página 468\)](#)

1 Abra la pantalla.

- 1 Tecla [Home] > [Buzón trabajos]
- 2 Seleccione [Copia rápida/revisar y retener].
- 3 Seleccione el creador del documento.

2 Imprima el documento.

- 1 Seleccione el documento que desea imprimir > [Imprimir]
- 2 Especifique el número de copias que desea imprimir.
- 3 Seleccione [Inic impr].

Comienza la impresión.

Eliminar los documentos almacenados en el buzón de copia rápida

1 Abra la pantalla.

- 1 Tecla [Home] > [Buzón trabajos]
- 2 Seleccione [Copia rápida/revisar y retener].
- 3 Seleccione el creador del documento.

2 Eliminar el documento.

Seleccione el documento que desea eliminar > [Eliminar] > [Eliminar]

El documento se elimina.

Impresión de documentos desde el buzón de revisar y retener

La función Revisar y retener genera una sola impresión de prueba del trabajo de varias impresiones y retiene la impresión de las copias restantes. Si imprime un trabajo de varias impresiones con la función Revisar y retener mediante el controlador de impresora, puede imprimir una sola copia y mantener los datos del documento en el buzón de trabajo. Para seguir imprimiendo las copias restantes, use el panel digital. Puede cambiar el número de copias que desea imprimir.

1 Abra la pantalla.

- 1 Tecla [Home] > [Buzón trabajos]
- 2 Seleccione [Copia rápida/revisar y retener].
- 3 Seleccione el creador del documento.

2 Imprima el documento.

- 1 Seleccione el documento que desea imprimir > [Imprimir]
- 2 Especifique el número de copias que desea imprimir.
- 3 Seleccione [Inic impr].
Comienza la impresión.

Eliminar los documentos almacenados en el buzón de revisar y retener

1 Abra la pantalla.

- 1 Tecla [Home] > [Buzón trabajos]
- 2 Seleccione [Copia rápida/revisar y retener].
- 3 Seleccione el creador del documento.

2 Eliminar el documento.

- Seleccione el documento que desea eliminar > [Eliminar] > [Eliminar]
El documento se elimina.

Impresión de documentos desde el buzón de impresión con PIN

Este buzón de impresión con PIN retiene la impresión cuando se ejecuta desde aplicaciones que utilizan el protocolo IPP, como AirPrint y Mopria. Se puede dar salida a un trabajo de impresión pendiente introduciendo el código PIN que se configuró en el momento de la impresión.

1 Abra la pantalla.

- 1 Tecla [Home] > [Buzón trabajos]
- 2 Seleccione [Impresión con PIN].
- 3 Seleccione el creador del documento.

2 Imprima el documento.

- 1 Seleccione el documento que desea imprimir > [Imprimir]
- 2 Introduzca el código PIN.
- 3 Seleccione [Imprimir].
Comienza la impresión.

Eliminación de los documentos almacenados en el buzón de impresión con PIN

1 Abra la pantalla.

- 1 Tecla [Home] > [Buzón trabajos]
- 2 Seleccione [Impresión con PIN].
- 3 Seleccione el creador del documento.

2 Elimine el documento.

- 1 Seleccione el documento que desea eliminar > [Eliminar]
- 2 Introduzca el código PIN.
- 3 Seleccione [Eliminar].
El documento se elimina.

Impresión de documentos desde el buzón de Impresión universal

Para mayor seguridad, Impresión universal puede establecer un código PIN para los trabajos de impresión. Los trabajos con un código PIN se guardarán en la nube sin imprimirse. Al introducir el código PIN desde el panel de operaciones, se pueden imprimir los trabajos de esta máquina.

NOTA

- Para utilizar Impresión universal, esta máquina debe estar registrada como impresora compartida.
➔ [Registro de la máquina en Impresión universal \(página 187\)](#)
- Para utilizar el buzón de Impresión universal, necesita una licencia de Windows 11 y Microsoft 365 y una cuenta de Azure Active Directory.

Cómo almacenar un trabajo en el buzón de Impresión universal

1 Abra la pantalla.

Haga clic en [Archivo] y seleccione [Imprimir] en la aplicación.

2 Configure las opciones.

- 1 Seleccione una impresora compartida registrada en el menú "Printer" y haga clic en el botón [Propiedades].

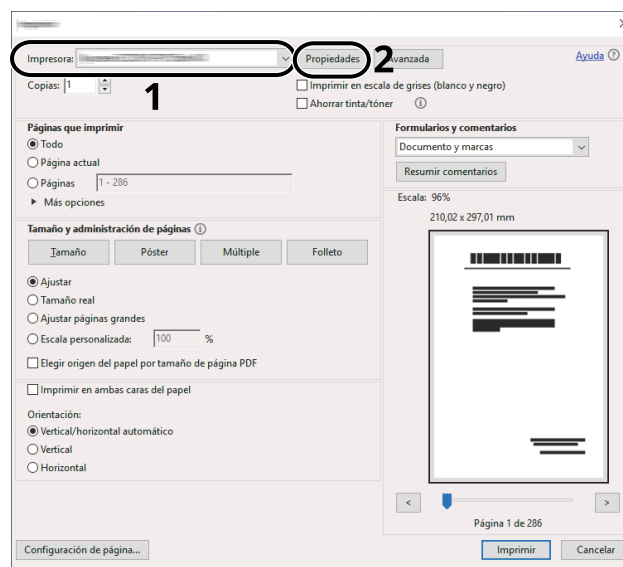

- 2 Seleccione [Configuración avanzada].

- 3 Establezca [Impresión protegida con PIN] en [Activado] y establezca un código PIN (4 dígitos) como el [PIN de impresión protegida con PIN].

- 4 Haga clic en el botón [Aceptar] > botón [Aceptar] para volver al cuadro de diálogo de impresión.

3 Inicie la impresión.

Haga clic en el botón [Aceptar].

Impresión de los documentos almacenados en el buzón de Impresión universal

1 Abra la pantalla.

- 1 Seleccione [Universal Print] en la pantalla principal.
- 2 Seleccione el creador del documento.

2 Imprima el documento.

- 1 Seleccione el documento que desea imprimir > [Imprimir]
- 2 Introduzca el código PIN.
- 3 Seleccione [Inic impr].

Comienza la impresión.

Una vez terminada la impresión, los datos de Impresión universal se eliminan automáticamente.

Eliminación de los documentos almacenados en el buzón de Impresión universal

1 Abra la pantalla.

- 1 Seleccione [Universal Print] en la pantalla principal.
- 2 Seleccione el creador del documento.

2 Elimine el documento.

- 1 Seleccione el documento que desea eliminar > [Eliminar]
- 2 Introduzca el código PIN.
- 3 Seleccione [Eliminar].

El documento se elimina.

Supervisión del estado de la impresora (Status Monitor)

Status Monitor supervisa el estado de la impresora y ofrece una función de informes continua.

NOTA

Cuando active Status Monitor, compruebe el estado siguiente.

- Se ha instalado Printing System Driver.
- Se ha activado [Enhanced WSD] o [Enhanced WSD over TLS].

➔ [Configuración de protocolo \(página 486\)](#)

Acceso al monitor de estado

El monitor de estado también se pone en marcha cuando se inicia la impresión.

Salida de Status Monitor

Utilice cualquiera de los métodos indicados a continuación para salir de Status Monitor.

Salir manualmente

Haga clic en el icono de configuración y seleccione Salir en el menú para salir de Status Monitor.

Salir automáticamente

Status Monitor se apaga automáticamente al cabo de 7 minutos si no se utiliza.

Estado de vista rápida

El estado de la impresora se muestra mediante iconos. La información detallada aparece cuando se hace clic en el botón Ampliar.

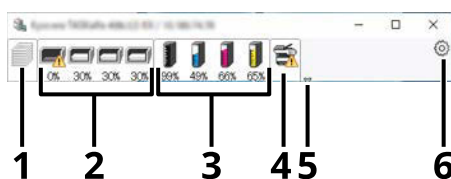

- 1 Ficha de progreso de impresión
- 2 Ficha de estado de la bandeja de papel
- 3 Ficha Estado de tóner
- 4 Ficha Alerta
- 5 Botón Ampliar
- 6 Icono Configuración

Al hacer clic en cada ficha de icono, se muestra información detallada.

Ficha de progreso de impresión

Se muestra el estado de los trabajos de impresión.

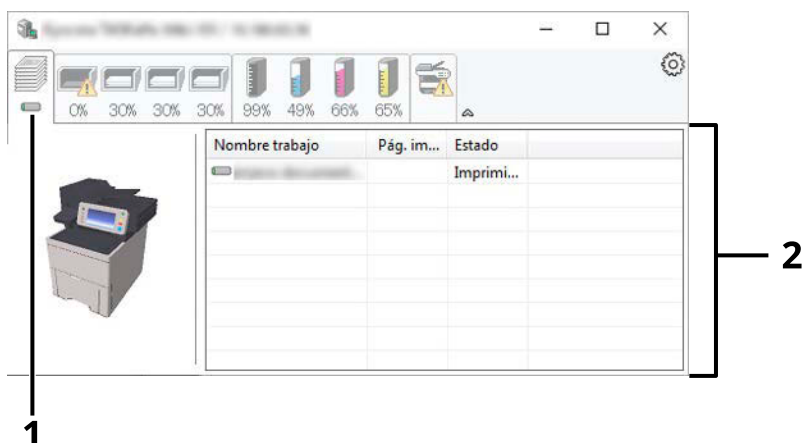

- 1 Icono de estado
- 2 Lista de trabajos

Seleccione un trabajo en la lista de trabajos y podrá cancelarlo mediante el menú que aparece al hacer clic con el botón derecho.

Ficha de estado de la bandeja de papel

Se muestra información sobre el papel en la impresora y sobre la cantidad de papel restante.

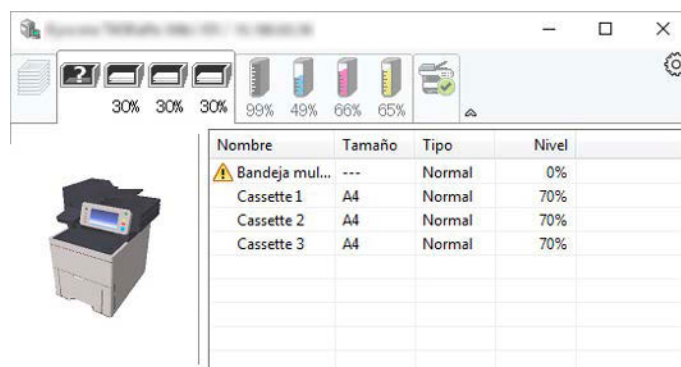

Ficha Estado de tóner

Se muestra la cantidad de tóner restante.

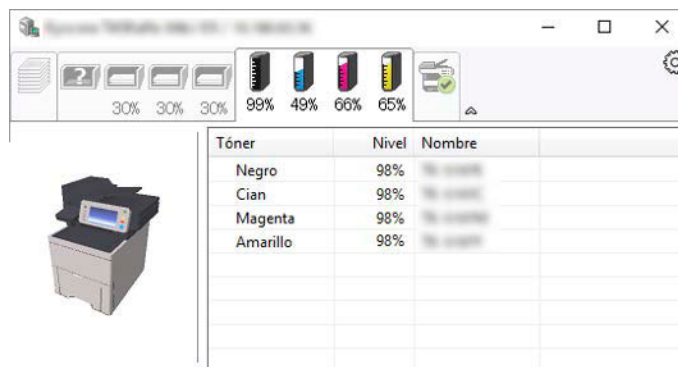

Ficha Alerta

Si se produce un error, aparece un aviso con una imagen en 3D y un mensaje.

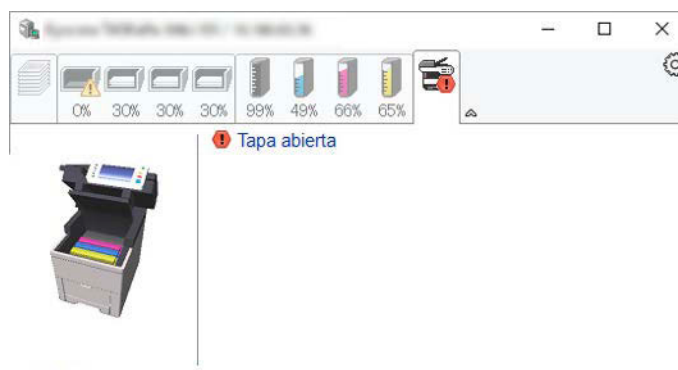

Menú contextual de Status Monitor

Al hacer clic en el icono de configuración aparece el siguiente menú.

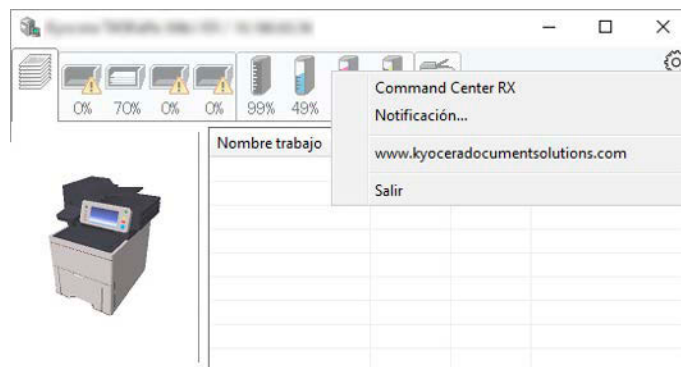

[Embedded Web Server RX]

Si la impresora está conectada a una red TCP/IP y tiene su propia dirección IP, utilice un navegador web para acceder a Embedded Web Server RX y modificar o confirmar la configuración de red. Este menú no aparece cuando se utiliza la conexión USB.

➔ **Embedded Web Server RX User Guide**

[Notificación...]

Configura la visualización de Status Monitor.

➔ [Configuración de notificaciones de Status Monitor \(página 210\)](#)

[www.kyoceradocumentsolutions.com]

Abre nuestra página web.

[Salir]

Sale de Status Monitor.

Configuración de notificaciones de Status Monitor

Aparecerán la configuración de Status Monitor y los detalles de la lista de eventos.

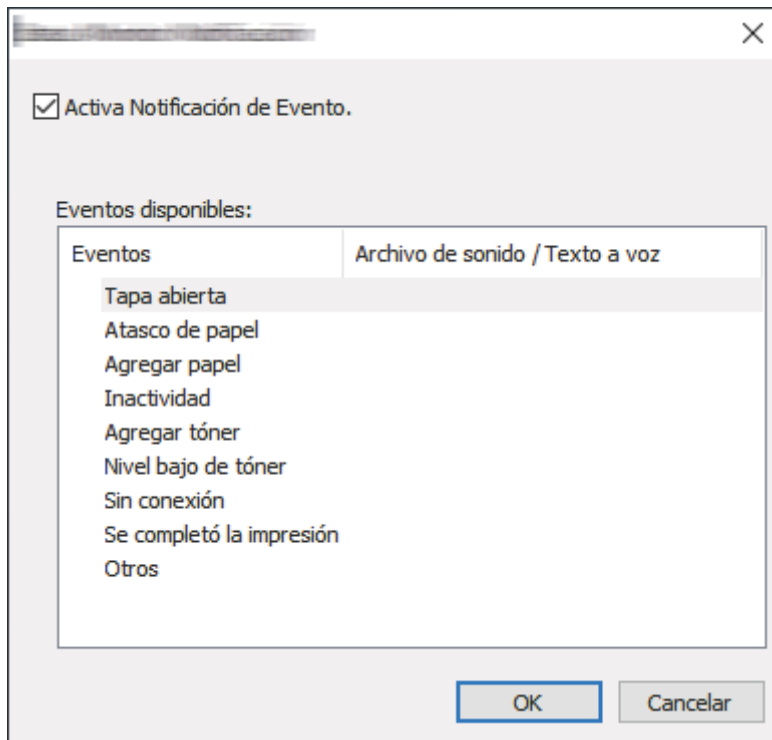

Seleccione si se realiza una notificación cuando se produce un error en la lista de eventos.

1 Seleccione "Activar notificación de eventos".

Si esta opción está configurada en Desactivado, Status Monitor no se iniciará aunque se ejecute la impresión.

2 Seleccione un evento para utilizarlo con la función de texto a voz en Eventos disponibles.

3 Haga clic en la columna "Archivo de sonido/Texto a voz".

Haga clic en el botón Examinar (...) para notificar el evento mediante un archivo de sonido.

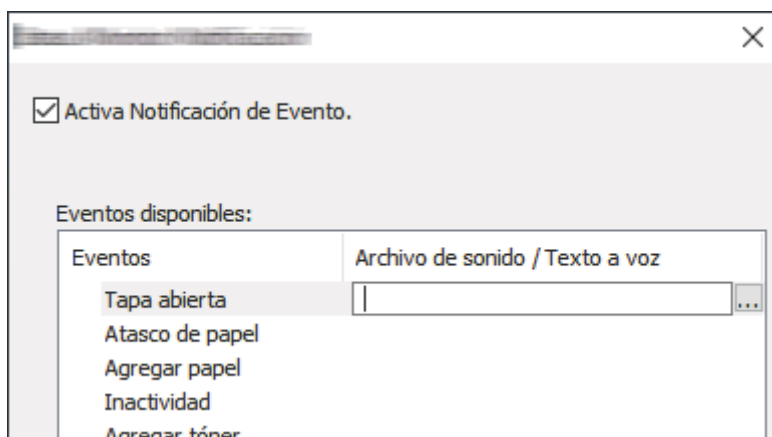

 **NOTA**

El formato de archivo disponible es WAV.

Al personalizar los textos de los mensajes que se leerán en la pantalla en voz alta, introduzca los textos en el cuadro de texto.

5 Funcionamiento de la máquina

Carga de originales

Cargue los originales en el cristal de exposición o en el alimentador de originales, según su tamaño, tipo, volumen y función.

Cristal de exposición

Coloque la hoja, el libro, las postales y los sobres.

Alimentador de originales

Coloque varios originales. También puede colocar los originales de doble cara.

Colocación de los originales en el cristal de exposición

Puede colocar libros o revistas en el cristal de exposición además de originales de hojas sueltas normales.

1 Coloque la cara que va a escanearse boca abajo.

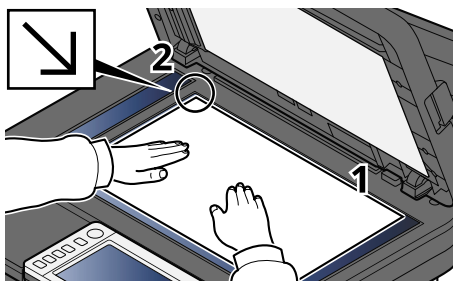

2 Alinee la hoja contra las placas indicadoras del tamaño del original, con la esquina posterior izquierda como punto de referencia.

NOTA

Para obtener más información acerca de la orientación del original, consulte lo siguiente:

➔ [Tamaño del original \(página 314\)](#)

Colocación de sobres o cartulinas en el cristal de exposición

1 Coloque la cara que va a escanearse boca abajo.

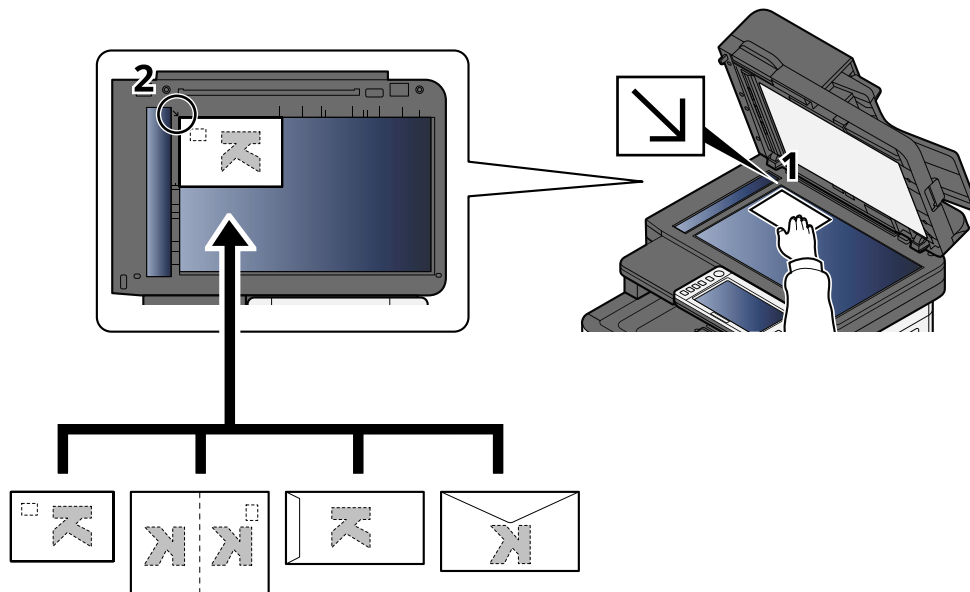

2 Alinee la hoja contra las placas indicadoras del tamaño del original, con la esquina posterior izquierda como punto de referencia.

 **NOTA**

Para conocer el procedimiento de alimentación de sobres o cartulina, consulte lo siguiente:

→ [Carga de papel en el bypass \(página 140\)](#)

 **PRECAUCIÓN**

No deje abierto el alimentador de originales. De lo contrario, podría sufrir lesiones.

 **IMPORTANTE**

- No fuerce el alimentador de originales al cerrarlo. Una presión excesiva puede romper el cristal de exposición.
- Al colocar libros o revistas en la máquina, hágalo con el alimentador de originales opcional en posición abierta.

Especificaciones originales disponibles en el alimentador de originales

El alimentador de originales escanea automáticamente cada hoja de los originales de varias páginas. Se escanean ambas caras de los originales de dos caras.

Originales admitidos en el alimentador de originales

El alimentador de originales admite los siguientes tipos de originales.

Opción	Descripción
Grosor	De 50 a 120 g/m ² (dúplex: De 50 a 120 g/m ²)
Tamaño	De máximo Folio (Legal) a mínimo A6-R (Statement-R)
N.º de hojas	100 hojas (de 50 a 80 g/m ²) máximo

Originales no admitidos en el alimentador de originales

No utilice los siguientes tipos de originales en el alimentador de originales. De lo contrario, los originales se pueden atascar o el alimentador de originales se puede ensuciar.

- Originales con clips o grapas (quite los clips o grapas y alise las curvas, arrugas o dobleces antes de cargar el papel. Si no, puede que se atasquen los originales.)
- Originales con cinta adhesiva o pegamento
- Originales con secciones cortadas
- Originales curvados
- Originales con pliegues (alise los pliegues antes de la carga. Si no, puede que se atasquen los originales.)
- Papel carbón
- Papel arrugado

Carga de originales en el alimentador de originales

✓ IMPORTANTE

- Antes de cargar los originales, asegúrese de que no quedan originales en la bandeja de salida de originales. Los originales que quedan en esta bandeja pueden provocar que se atasquen los originales nuevos.
- No ejerza ningún impacto sobre la cubierta superior del alimentador de originales, como alinear los originales sobre la cubierta superior. Podría causar errores en el alimentador de originales.

1 Ajuste las guías de ajuste de la anchura de los originales.

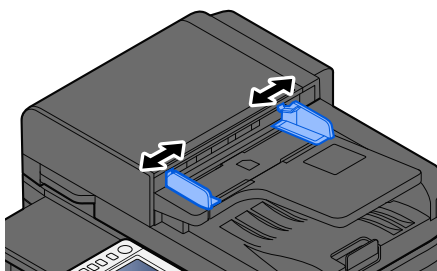

2 Coloque el original.

- 1 Coloque la cara que se escaneará (o la primera cara de los originales a doble cara) hacia arriba. Deslice el borde anterior en el alimentador de originales tanto como pueda.

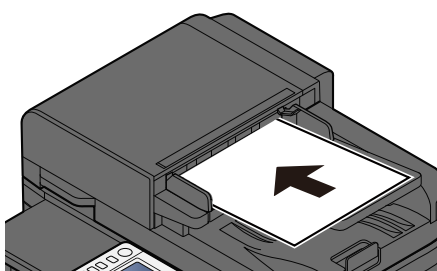

💡 NOTA

Para obtener más información acerca de la orientación del original, consulte lo siguiente:

➔ [Orientación del original \(página 321\)](#)

 **IMPORTANTE**

Compruebe que las guías de ajuste de la anchura de los originales se adapten exactamente a los originales. Si hay una separación, reajuste las guías de anchura de los originales. La separación puede provocar que se atasquen los originales.

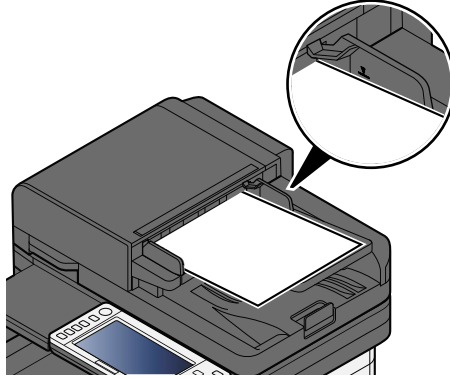

Compruebe que los originales cargados no sobrepasen el indicador de nivel. Si se supera el nivel máximo, los originales pueden atascarse.

Los originales con agujeros o líneas perforadas deben colocarse con los agujeros o líneas perforadas a la derecha (para que se escaneen en último lugar).

- 2 Abra el tope de originales para ajustarlo al tamaño del original colocado.

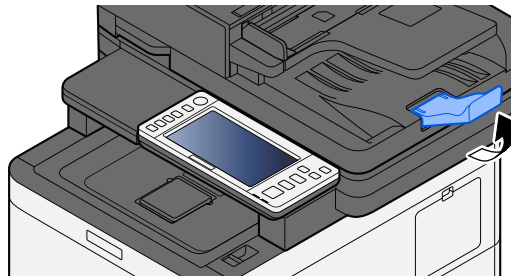

Rellamada de funciones utilizadas con frecuencia (favoritos)

Después de agregar a Favoritos las funciones que utiliza con más frecuencia, podrá rellamarlas rápida y fácilmente.

Los favoritos se registran mediante la selección de uno de dos tipos de métodos de rellamada.

- Modo de asistente (cuadro de diálogo de selección): rellame las opciones registradas en orden y configúrelas mientras las confirma o modifica.
- Modo de programa: cuando seleccione una tecla registrada como favorita, la configuración se rellamará inmediatamente.

Los favoritos que figuran a continuación se han registrado previamente. El contenido registrado se puede volver a registrar para facilitar su uso en su entorno.

NOTA

- En los favoritos se pueden registrar hasta 20 funciones.
 - Si se ha activado la administración de inicio de sesión de usuario, solo puede registrar funciones si inicia sesión con privilegios de administrador.
-

Copia de tarjeta ID

Use esta opción cuando quiera copiar un permiso de conducir o una tarjeta de seguro. Cuando escanee el anverso y el reverso de la tarjeta, ambas caras se combinarán y se copiarán en una sola hoja.

Registro predeterminado

- Funciones de copia
- Copia de tarjeta ID
- Selección de colores: [Blanco y Negro]
- Selección de papel: [Depósito 1]
- Zoom: [100%]

Copia con ahorro de papel

Use esta opción cuando desee ahorrar papel. Siga las instrucciones de la pantalla para configurar la agregación de páginas o la copia a 2 caras.

Registro predeterminado

- Copy Functions
- Selección de colores: [Blanco y Negro]
- Combina copia: [2 en 1]
- Dúplex: [1 cara>>2 caras]
- Selección de papel: Depósito 1
- Number of copies printed: 1

Carpeta de trabajo de envío simple (entrada de destino)

Use esta opción cuando desee enviar imágenes a una carpeta compartida de cualquier PC o a una carpeta del servidor FTP. Siga las instrucciones de la pantalla para configurar las opciones, como el destino o la selección de color.

Registro predeterminado

- Función de envío
- Destination: Nueva carpeta
- Selección de colores: [Color auto(Color/escala gris)]
- Ingreso nombre archivo: Valor predeterminado
- Formato archivo: [PDF]
- Escaneo continuo: Activado
- Resolución de escaneado: [300x300dpi]

Carpeta de trabajo de envío simple (libreta de direcciones)

Use esta opción cuando desee enviar imágenes a una carpeta compartida de un PC registrado en la libreta de direcciones o a una carpeta del servidor FTP. Siga las instrucciones de la pantalla para configurar las opciones, como el destino o la selección de color.

Registro predeterminado

- Función de envío
- Destination: Libreta de direcciones
- Selección de colores: [Color auto(Color/escala gris)]
- Ingreso nombre archivo: Valor predeterminado
- Formato archivo: [PDF]
- Escaneo continuo: Activado
- Resolución de escaneado: [300x300dpi]

E-mail de envío simple (entrada de destino)

Use esta opción cuando desee enviar imágenes a cualquier dirección de e-mail. Siga las instrucciones de la pantalla para configurar las opciones, como el destino o la selección de color.

Registro predeterminado

- Función de envío
- Destination: Nueva dirección de e-mail
- Selección de colores: [Color auto(Color/escala gris)]
- Ingreso nombre archivo: Valor predeterminado
- Formato archivo: [PDF]
- Escaneo continuo: Activado
- Resolución de escaneado: [300x300dpi]
- Email Subject: Valor predeterminado
- Email Body: Valor predeterminado

E-mail de envío simple (libreta de direcciones)

Use esta opción cuando desee enviar imágenes a una dirección de e-mail registrada en la libreta de direcciones. Siga las instrucciones de la pantalla para configurar las opciones, como el destino o la selección de color.

Registro predeterminado

- Función de envío
- Destination: Libreta de direcciones
- Selección de colores: [Color auto(Color/escala gris)]
- Ingreso nombre archivo: Valor predeterminado
- Formato archivo: [PDF]
- Escaneo continuo: Activado
- Resolución de escaneado: [300x300dpi]
- Email Subject: Valor predeterminado
- Email Body: Valor predeterminado

Registrar favoritos (modo asistente)

El siguiente procedimiento es un ejemplo de registro de la función de copia.

1 Abra la pantalla.

- 1 Tecla [Home] > [Copiar]
- 2 Seleccione [Favoritos].

2 Registre los favoritos.

- 1 [Agregar] > Seleccione un número (01 a 20) para el número de favorito.



NOTA

Si se registra en un número de favorito que ya está registrado, elimine el favorito registrado actualmente antes del registro.

- 2 Seleccione [Asistente].
- 3 Seleccione la función que desea recuperar > [Sgte >]
- 4 Introduzca el nombre del nuevo favorito > [Registrar]

Se registra el favorito.

Para mostrar un favorito registrado en la pantalla principal, seleccione [Agregar] en la pantalla de confirmación que aparece.

- 5 Seleccione [Aceptar].

Registrar favoritos (modo programa)

Cuando seleccione un formato de programa, configure primero la función de copia, la función de envío, la función de fax y el destino que desea registrar en Favoritos.

1 Abra la pantalla

- 1 Seleccione [Copiar] en la pantalla principal.
- 2 Seleccione [Favoritos] mientras se accede al modo de copia.

2 Registre los favoritos.

- 1 [Agregar] > Seleccione un número (01 a 20) para el número de favorito.



NOTA

Si se registra en un número de favorito que ya está registrado, elimine el favorito registrado actualmente antes del registro.

- 2 Seleccione [Programa].
 - 3 Introduzca el nombre del nuevo favorito > [Registrar]
- Se registra el favorito.

Para mostrar un favorito registrado en la pantalla principal, seleccione [Agregar] en la pantalla de confirmación que aparece.

- 4 Seleccione [Aceptar].

Rellamada de favoritos (modo programa)

1 Rellamar el favorito.

- 1 Seleccione [Favoritos] en la barra de tareas de la pantalla principal o [Favoritos] en la pantalla de funciones de [Copiar], la pantalla de funciones de [Enviar] o una pantalla similar, o bien seleccione un icono de favoritos registrado.

Si ha seleccionado el icono de un favorito, se rellamará a ese favorito. Si seleccionado [Favoritos], vaya al siguiente paso.

- 2 Seleccione el número del favorito que desea rellamar.

Seleccione [Búsqueda], introduzca el número del favorito (de 01 a 20) y seleccione [Aceptar] para llamar a ese favorito.



NOTA

Si no se puede rellamar al favorito, es posible que se haya eliminado el buzón de documentos o la superposición de formulario que se especifica en el favorito. Revisar el buzón de documentos.

2 Ejecutar el favorito.

Coloque los originales > tecla [Inicio]

Rellamada de favoritos (modo asistente)

1 Rellamar el favorito.

- 1 Seleccione [Favoritos] en la barra de tareas de la pantalla principal o [Favoritos] en la pantalla de funciones de [Copiar], la pantalla de funciones de [Enviar] o una pantalla similar, o bien seleccione un icono de favoritos registrado.

Si ha seleccionado el icono de un favorito, se rellamará a ese favorito. Si seleccionado [Favoritos], vaya al siguiente paso.

- 2 Seleccione el número favorito que desea rellamar.

Seleccione [Búsqueda], introduzca el número de favorito (01 a 20) y seleccione [Aceptar] para llamar a ese favorito.



NOTA

Si no se puede rellamar al favorito, es posible que se haya eliminado el buzón de documentos o la superposición de formulario que se especifica en el favorito. Revisar el buzón de documentos.

2 Ejecutar el favorito.

- 1 Las pantallas se mostrarán en orden, así que realice la configuración y luego seleccione [>].
Tras configurar hasta el final, aparecerá una pantalla de confirmación.



NOTA

Si necesita cambiar la configuración, seleccione [<] y cambie la configuración.

- 2 Coloque los originales > tecla [Inicio]

Edición de favoritos

Puede cambiar el número y el nombre de favorito.

1 Abra la pantalla.

- 1 Tecla [Home] > [...] > [Favoritos]
- 2 Seleccione [Editar].

2 Edite el favorito.

- 1 Seleccione el número correspondiente al favorito (01 a 20) que desea cambiar.
- 2 Seleccione [Editar] para cambiar el número y el nombre de favorito.
→ [Registrar favoritos \(modo asistente\) \(página 221\)](#)
- 3 [Aceptar] > [Aceptar]

Eliminación de favoritos

1 Abra la pantalla.

- 1 Tecla [Home] > [...] > [Favoritos]
- 2 Seleccione [Editar].

2 Eliminación de favoritos.

- 1 Seleccione el número correspondiente al favorito (01 a 20) para eliminarlo.
- 2 [Eliminar] > [Eliminar]

Uso de aplicaciones

La funcionalidad de la máquina se puede ampliar si se instalan aplicaciones.

Hay disponibles aplicaciones que le ayudan a que el trabajo diario sea más eficiente, como una función de escaneo y una función de autenticación.

Para obtener más detalles, póngase en contacto con su representante de ventas o distribuidor.

Instalación de aplicaciones

Para utilizar las aplicaciones, primero instálelas en la máquina y, a continuación, actívelas.

NOTA

Puede instalar aplicaciones y certificados en la máquina. El número de aplicaciones que puede ejecutar puede variar según el tipo de aplicación.

1 Abra la pantalla.

Tecla [Menú Sistema/Contador] > [Agr./elim.Aplicación] > "Aplicación" [Agregar/eliminar aplicación]

NOTA

Si aparece la pantalla de autenticación de usuario, inicie la sesión con un usuario que tenga privilegios para configurar esta opción. Si no conoce su nombre de usuario o contraseña de inicio de sesión, póngase en contacto con su administrador.

2 Instale una aplicación.

1 [Agregar] > [Aceptar]

2 Inserte la memoria USB que contiene la aplicación que desea instalar en la ranura para memorias USB.

NOTA

Si se muestra "Se reconoció la memoria USB.Mostrando archivos.", seleccione [Canc.].

3 Seleccione la aplicación que se va a instalar >

Puede ver información detallada sobre la aplicación seleccionada si elige  (icono de información).

4 Seleccione [Sí] en la pantalla de confirmación.

Comienza la instalación de la aplicación. Según la aplicación que se instale, la instalación puede tardar algún tiempo.

Una vez finalizada la instalación, reaparecerá la pantalla original.

NOTA

- Para instalar otra aplicación, repita los pasos 2-3 y 2-4.
 - Para extraer la memoria USB, seleccione [Extraer mem. USB] y extraiga la memoria USB después de que aparezca "Puede extraer la memoriaUSB de forma segura."
-

Activación de aplicaciones

1 Abra la pantalla.

Tecla [Menú Sistema/Contador] > [Agr./elim.Aplicación] > "Aplicación" [Agregar/eliminar aplicación]



NOTA

Si aparece la pantalla de autenticación de usuario, inicie la sesión con un usuario que tenga privilegios para configurar esta opción. Si no conoce su nombre de usuario o contraseña de inicio de sesión, póngase en contacto con su administrador.

2 Seleccione la aplicación que desee > [Activar]

Puede ver información detallada sobre la aplicación seleccionada si elige  (icono de información).

3 Introduzca la clave de licencia > [Oficial]

Algunas aplicaciones no requieren que se introduzca una clave de licencia. Si no aparece la pantalla de introducción de la clave de licencia, vaya al paso 4.

Para usar la aplicación en modo de prueba, seleccione [Prueba] sin introducir la clave de licencia.

4 Seleccione [Inicio] en la pantalla de confirmación.



IMPORTANTE

- Si cambia la fecha u hora mientras usa la versión de prueba de una aplicación, no podrá usar más la aplicación.
 - Los iconos de la aplicación activada se muestran en la pantalla principal.
-

5 Seleccione el icono de la aplicación en la pantalla principal.

Seleccione el icono de la aplicación.

Se iniciará la aplicación.

Desactivación de aplicaciones

1 Abra la pantalla.

Tecla [Menú Sistema/Contador] > [Agr./elim.Aplicación] > "Aplicación" [Agregar/eliminar aplicación]



NOTA

Si aparece la pantalla de autenticación de usuario, inicie la sesión con un usuario que tenga privilegios para configurar esta opción. Si no conoce su nombre de usuario o contraseña de inicio de sesión, póngase en contacto con su administrador.

2 Desactive la aplicación.

Seleccione la aplicación que desea desactivar y seleccione [Desactivar].



NOTA

- Seleccione [x] en la pantalla si desea salir de la aplicación en ejecución.
 - El procedimiento para salir de algunas aplicaciones puede diferir.
-

Desinstalación de aplicaciones

1 Abra la pantalla.

Tecla [Menú Sistema/Contador] > [Agr./elim.Aplicación] > "Aplicación" [Agregar/eliminar aplicación]



NOTA

Si aparece la pantalla de autenticación de usuario, inicie la sesión con un usuario que tenga privilegios para configurar esta opción. Si no conoce su nombre de usuario o contraseña de inicio de sesión, póngase en contacto con su administrador.

2 Elimine la aplicación.

1 Seleccione la aplicación que desea eliminar > [Eliminar]

Puede ver información detallada sobre la aplicación seleccionada si elige (icono de información).

2 Seleccione [Sí].

Registro de accesos rápidos (configuración de copia, envío y buzón de documentos)

Puede registrar accesos rápidos para acceder fácilmente a las funciones más utilizadas. El nombre de una función vinculada a un acceso rápido registrado puede cambiarse según sea necesario.

Creación de nuevos accesos rápidos

Se pueden crear nuevos accesos rápidos en la pantalla básica de cada función.

1 Abra la pantalla básica que desea registrar.

2 Registre los accesos rápidos.

1 Seleccione [⏪] en "Acc.ráp."

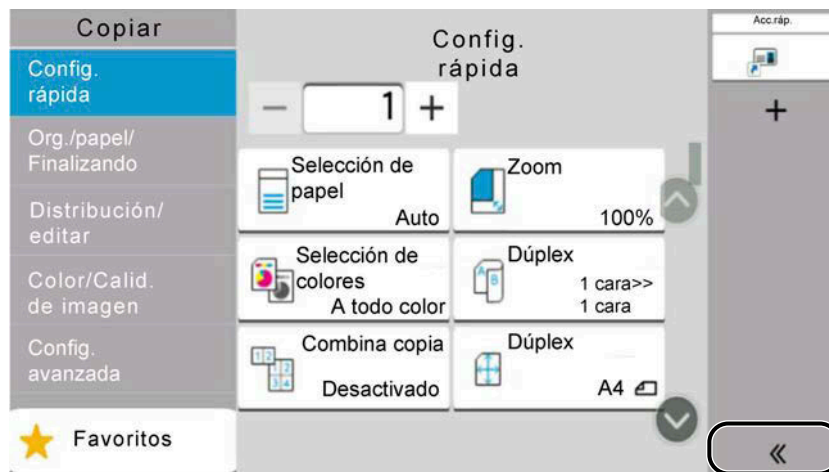

2 Seleccione [✎] (icono de edición).

Aparece la pantalla Agr./Ed. Acc. ráp..

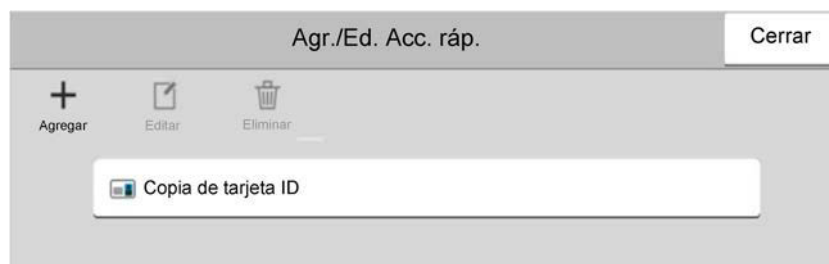

3 Seleccione [Agregar].

4 Seleccione la función que desea registrar > [Sgte >]

5 Introduzca el nombre del acceso rápido > [Sgte >]

NOTA

Se mostrará el nombre de la función si no introduce un nombre de acceso rápido.

6 Confirme la entrada.

Seleccione [Nombre de acceso directo], [Función] o [Permiso] para cambiar la configuración.

 **NOTA**

[Permiso] aparece cuando se activa la administración de inicio de sesión de usuario.

- 7 Seleccione [Finaliz].
Se registra el acceso rápido.

Edición de accesos rápidos

La edición de accesos rápidos se realiza en la pantalla básica de cada función.

1 Abra la pantalla básica que desea registrar.

2 Edite los accesos rápidos.

- 1 Seleccione [«] en "Acc.ráp."

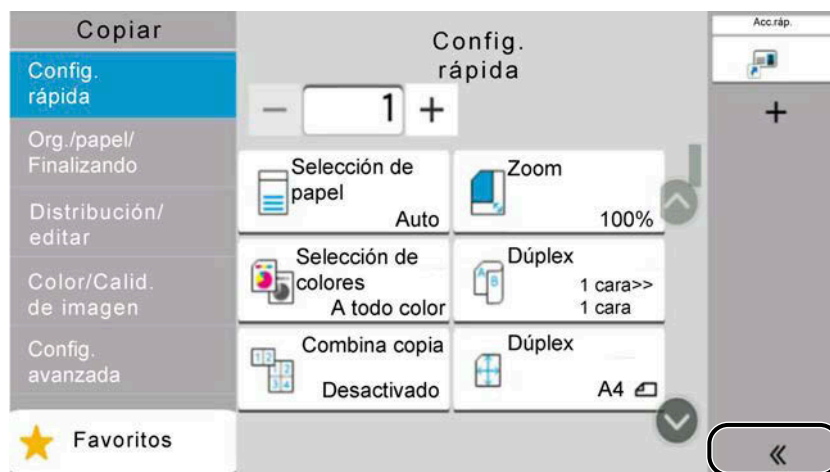

- 2 Seleccione  (icono de edición).
Aparece la pantalla Agr./Ed. Acc. ráp..

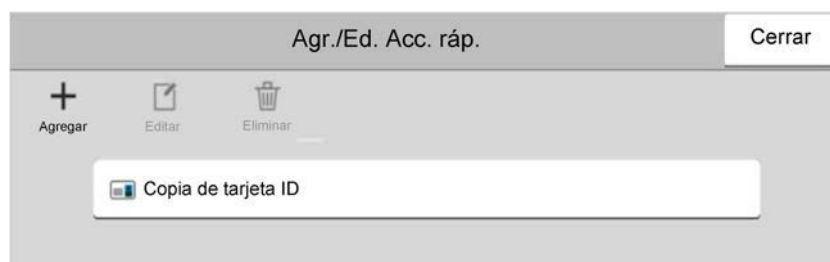

- 3 Seleccione [Editar].
- 4 [Nombre de acceso directo] o [Función] > Cambie la configuración > [Aceptar]
- 5 [Finaliz] > [Actualizar]

Eliminación de accesos rápidos

La eliminación de accesos rápidos se realiza en la pantalla básica de cada función.

1 Abra la pantalla básica que desea registrar.

2 Elimine los accesos rápidos.

1 Seleccione [⏪] en "Acc.ráp."

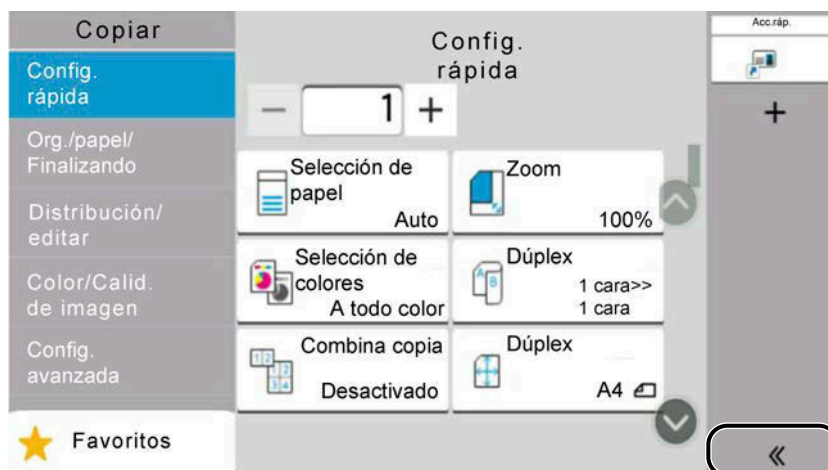

2 Seleccione [✎] (icono de edición).

Aparece la pantalla Agr./Ed. Acc. ráp..

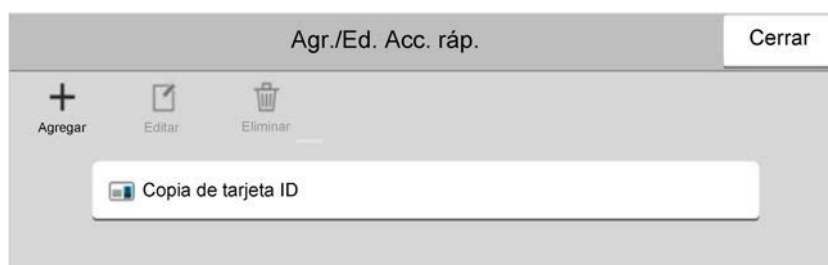

3 Seleccione el acceso rápido que desea eliminar > [Eliminar] > [Eliminar]

Copia

Estos procedimientos representan la operación básica de copia y cómo cancelar la copia.

Funcionamiento básico

- 1 Tecla [Home] > [Copiar]
- 2 Coloque el original.

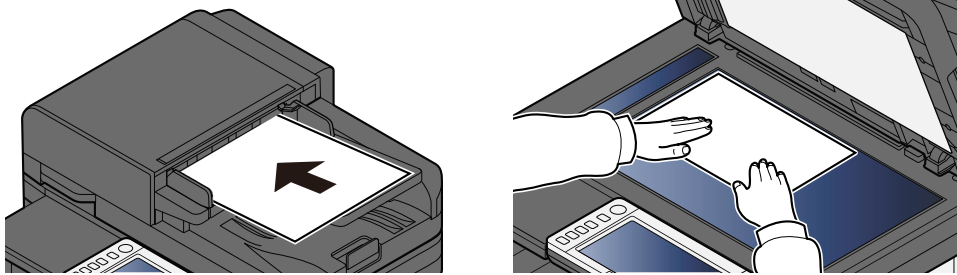

→ [Carga de originales \(página 213\)](#)

- 3 Configure las funciones.

Para configurar las funciones, seleccione la navegación global.

→ [Acerca de las funciones disponibles en la máquina \(página 295\)](#)

- 4 Utilice las teclas numéricas para introducir la cantidad de copias.

Seleccione el área para introducir el número de hojas que mostrará el teclado numérico. O use [+] o [-] para introducir el número de hojas. Especifique el número que desee hasta 9999.

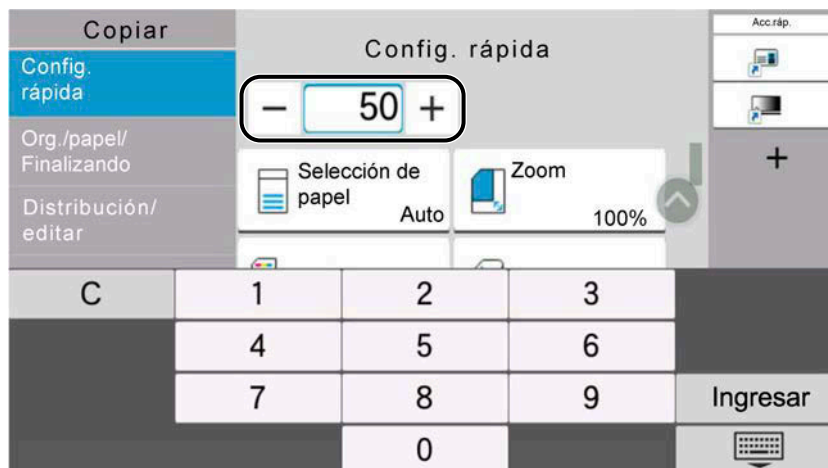

- 5 Pulse la tecla [Inicio].

Empezará el proceso de copia.

NOTA

Esta función le permite reservar el siguiente trabajo durante la impresión. Cuando finaliza el trabajo de impresión en curso, se imprime el trabajo de copia reservado. Si "Reserv. Sgte. prioridad" se configura como Desactivado, aparecerá [Reserv. sgte.]. Seleccione [Reserv. sgte.] y configure las opciones necesarias para el trabajo de copia.

➔ [Reserv. Sgte. prioridad \(página 448\)](#)

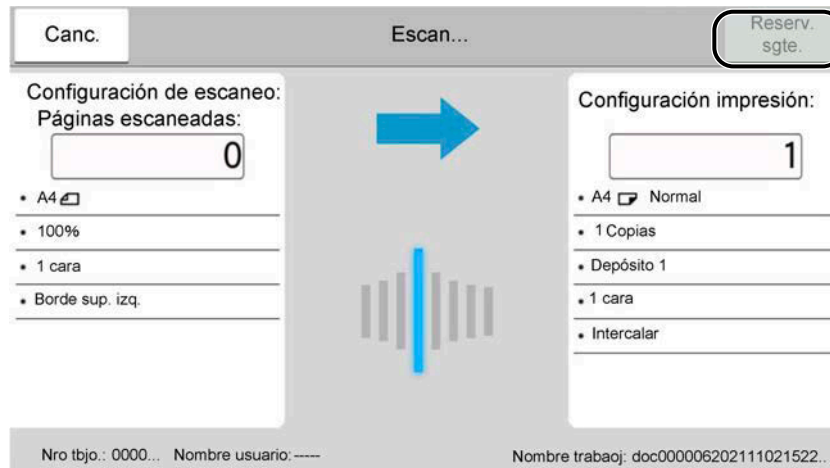

Cancelación de trabajos

1 Seleccione la tecla [Detener] cuando aparezca la pantalla de copia.

2 Cancele un trabajo.

Cuando se está escaneando un trabajo, el trabajo de copia se cancela.

Cuando hay un trabajo imprimiéndose o en espera, aparece la pantalla de cancelación del trabajo. El trabajo de impresión actual se interrumpe de forma temporal.

Seleccione el trabajo que desea cancelar > [Cancelar] > [Sí]

NOTA

Si "Reserv. Sgte. prioridad" se ha configurado en Desactivado, aparecerá la pantalla Copiando en el panel digital. En tal caso, si selecciona la tecla [Detener] o [Canc.], se cancelará el trabajo de impresión en curso.

➔ [Reserv. Sgte. prioridad \(página 448\)](#)

Escaneo básico (envío)

Esta máquina puede enviar una imagen escaneada como archivo adjunto de un mensaje de e-mail o a un PC conectado a la red. Para ello es necesario registrar en la red la dirección del remitente y la de destino (destinatario).

Se necesita que el entorno de red permita que la máquina se conecte a un servidor de correo para poder enviar mensajes de e-mail. Se recomienda utilizar una red de área local (LAN) para mejorar la velocidad de transmisión y la seguridad.

Siga los pasos que se indican a continuación para realizar envíos básicos. Están disponibles las siguientes cuatro opciones:

- Enviar como email (entrada de dirección de e-mail): Envía una imagen del original escaneado como un archivo adjunto de e-mail.

➔ [Envío de documentos por e-mail \(página 236\)](#)

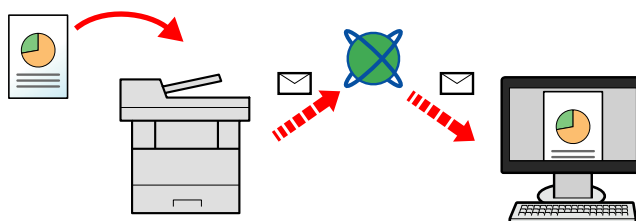

- Enviar a carpeta (SMB): Almacena una imagen del original escaneado en una carpeta compartida de un PC.

➔ [Envío del documento a la carpeta compartida deseada en un PC \(escaneo a PC\) \(página 238\)](#)

- Enviar a carpeta (FTP): Almacena una imagen del original escaneado en una carpeta de un servidor FTP.

➔ [Envío de documentos a una carpeta de un servidor FTP \(Escanear en FTP\) \(página 242\)](#)

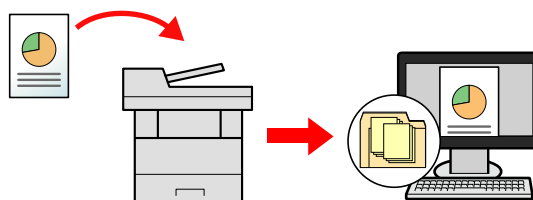

- Escaneo de datos de imagen con TWAIN / WIA: Escanea el documento con un programa compatible con TWAIN o WIA.

➔ [Escaneo con TWAIN o WIA \(página 245\)](#)

NOTA

- Puede especificar diferentes opciones de envío de forma combinada.

➔ [Envío a diferentes tipos de destinos \(envío múltiple\) \(página 255\)](#)

- La función de fax puede utilizarse para el envío.

La función de fax se puede usar en productos equipados con la funcionalidad de fax.

➔ **Guía de uso de FAX**

Envío de documentos por e-mail

NOTA

- Cuando transmita utilizando una LAN inalámbrica, seleccione previamente la interfaz dedicada a la función de envío.
 - ➔ [Red principal \(Cliente\) \(página 498\)](#)
- Antes de enviar el documento escaneado con un e-mail, configure las opciones de SMTP y e-mail con Embedded Web Server RX.
 - ➔ [Configuración de SMTP y e-mail \(página 114\)](#)

1 Tecla [Home] > [Enviar]

2 Coloque el original.

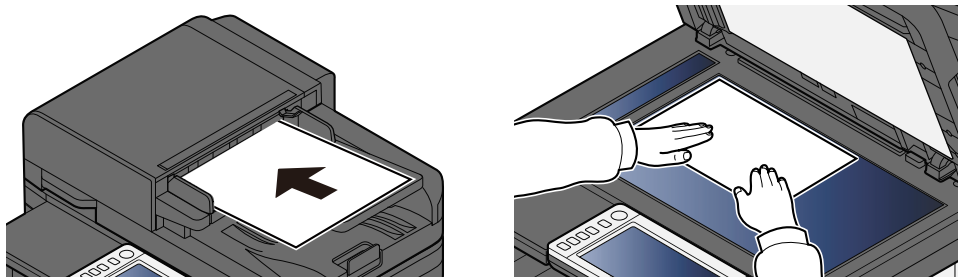

➔ [Carga de originales \(página 213\)](#)

3 En la pantalla de destino del envío, seleccione [Introducir destino.] > [E-mail]

4 Introduzca la dirección de e-mail de destino > [Aceptar]

Se pueden introducir hasta 256 caracteres.

➔ [Método de introducción de caracteres \(página 750\)](#)

Si selecciona Activado para "Verif Acces a Nuev Dest.", aparecerá la pantalla para volver a introducir la información de destino.

➔ [Volver a introducir el nuevo destino \(página 266\)](#)

Para introducir varios destinos, seleccione [Siguiendo destino] e introduzca el siguiente destino. Se pueden especificar hasta 100 direcciones de e-mail.

Puede registrar la dirección de e-mail introducida en la libreta de direcciones mediante la selección de [Agregar a librería de direcciones]. También puede sustituir la información de un destino registrado previamente.

Los destinos se pueden cambiar más tarde.

➔ [Comprobación y edición de los destinos \(página 264\)](#)

NOTA

- Si "Multidifus" se configura como [Prohibir], no se pueden introducir varios destinos.
 - ➔ [Multidifus \(página 452\)](#)

5 Configure las opciones.

Seleccione la navegación global para visualizar otras funciones.

➔ [Enviar \(página 299\)](#)

IMPORTANTE

- Se muestra [TX encriptada Email] o [Firma digital en Email] cuando S/MIME se configura desde Embedded Web Server RX.
 - ➔ **Embedded Web Server RX User Guide**
 - Al utilizar [TX encriptada Email] y [Firma digital en Email], especifique las direcciones de e-mail que disponen de certificado de encriptación, a partir de la libreta de direcciones. No se puede configurar desde la dirección introducida directamente.
-

6 Pulse la tecla [Inicio].

NOTA

Al seleccionar Activado para "Comprobar destino antes de envío", aparece la pantalla de confirmación.

➔ [Pantalla de confirmación de destinos \(página 265\)](#)

7 Pulse la tecla [Inicio].

NOTA

Aparecerá una solicitud de confirmación en la pantalla si se especifica más de un destino. Confirme y seleccione [Sí]. Se inicia el envío.

Envío del documento a la carpeta compartida deseada en un PC (escaneo a PC)

Puede almacenar el documento escaneado en la carpeta compartida que desee en un PC.

NOTA

- Cuando transmita utilizando una LAN inalámbrica, seleccione previamente la interfaz dedicada a la función de envío.
 - ➔ [Red principal \(Cliente\) \(página 498\)](#)
- Antes de enviar el documento escaneado a la carpeta compartida de su PC, debe configurar las opciones siguientes:
 - Anote el nombre del PC y el nombre completo del PC
 - ➔ [Anotación del nombre del equipo y nombre completo del equipo \(página 146\)](#)
 - Anote el nombre de usuario y el nombre de dominio
 - ➔ [Anotación del nombre de usuario y nombre de dominio \(página 147\)](#)
 - Cree una carpeta compartida y anote el nombre de la carpeta compartida
 - ➔ [Creación de una carpeta compartida, anotación de una carpeta compartida \(página 148\)](#)
 - Configure el cortafuegos de Windows
 - ➔ [Configuración del Firewall de Windows \(página 153\)](#)

1 Tecla [Home] > [Enviar]

2 Coloque el original

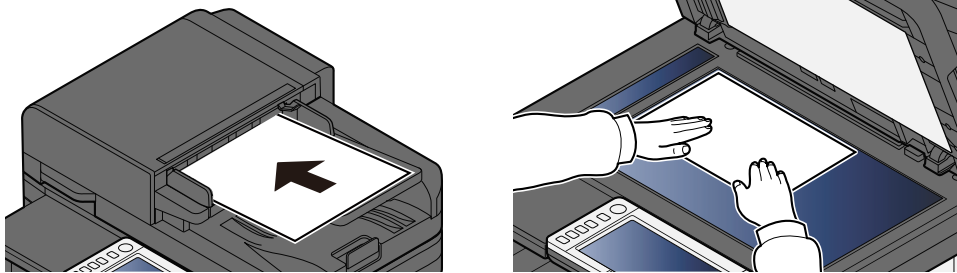

➔ [Carga de originales \(página 213\)](#)

3 En la pantalla de destino del envío, seleccione [Introducir destino.] > [SMB]

4 Introduzca la información de destino

Para especificar directamente la carpeta SMB, seleccione [Ingreso de ruta carpeta] e introduzca cada elemento.



NOTA

Si selecciona Activado para "Verif Acces a Nuev Dest.", aparecerá la pantalla para volver a introducir la información de destino.

➔ [Volver a introducir el nuevo destino \(página 266\)](#)

En esta tabla se explican los elementos que deben introducirse.

Opción	Detalle
Nombre de host	Computer name. Introduzca "Nombre de host" o "Dirección IP". Para introducir la dirección IPv6, escriba la dirección entre corchetes, []. Número limitado de caracteres: 256 caracteres o menos Ejemplo: [2001:db8:a0b:12f0::10] (ejemplo: [2001:db8:a0b:12f0::10])
Puerto	Port number Si no se especifica el número de puerto, el predeterminado es 445.
Ruta de la carpeta	Nombre de recurso compartido Número limitado de caracteres: 260 caracteres o menos Por ejemplo: scannerdata Si se guarda en una carpeta en la carpeta compartida: nombre de recurso compartido\nnombre de carpeta en carpeta compartida
Nombre de usuario de inicio de sesión	<ul style="list-style-type: none"> • Si el nombre de PC y el nombre de dominio son los mismos Nombre de usuario Por ejemplo: james.smith. • Si el nombre del equipo y el nombre de dominio son diferentes Nombre de dominio\Nombre de usuario Por ejemplo, abcdnet\james.smith <p>Número limitado de caracteres: 64 caracteres o menos Cuando transmita mediante la interfaz de red opcional (IB-37, IB-38 o IB-51), solo se admiten caracteres alfanuméricos. Además, si el nombre de PC y el nombre del dominio son diferentes y "\" no está disponible, utilice @ para introducir el nombre de usuario con el siguiente formato: Nombre de usuario@nombre de dominio (Ejemplo: james.smith@abcdnet)</p>
Contraseña de inicio de sesión	Contraseña de inicio de sesión. Número limitado de caracteres: 128 caracteres o menos Se distingue entre mayúsculas y minúsculas.

Puede buscar una carpeta en un PC de la red. Seleccione [Buscar carpeta desde la red] o [Buscar carpeta por nombre de host]. Seleccione la carpeta en la lista de resultados de la búsqueda.

 **NOTA**

- Si ha seleccionado [Buscar carpeta desde la red], podrá buscar un destino en todos los PC de la red.
 - Si ha seleccionado [Buscar carpeta por nombre de host], podrá buscar un destino en todos los PC que están conectados a la red mediante la introducción de "Nombre de dominio/grupo de trabajo" o "Nombre de host".
 - Se puede mostrar un máximo de 500 direcciones. Seleccione el nombre de host (nombre de PC) que desea especificar en la pantalla que aparece y seleccione [Aceptar]. Aparecerá la pantalla de introducción del nombre de usuario y la contraseña de inicio de sesión.
 - Tras introducir el nombre de usuario y la contraseña de inicio de sesión del PC de destino, aparecerán las carpetas compartidas. Seleccione la carpeta que desea especificar y seleccione [Aceptar]. Se configura la dirección de la carpeta compartida seleccionada.
-

5 Compruebe la información.

1 Compruebe la información.

Cambie la configuración según sea necesario.

2 Seleccione [ConexiónPrueba] para comprobar la conexión.

Aparece "Conectado." cuando se establece correctamente la conexión con el destino. Si aparece "No se puede conectar.", revise la entrada.

Para introducir varios destinos, seleccione [Siguiendo destino] e introduzca el siguiente destino.

Puede registrar la información introducida en la libreta de direcciones seleccionando [Agregar a libreta de direcciones].

 **NOTA**

- Si "Multidifus" se configura como [Prohibir], no se pueden introducir varios destinos.
-

6 Seleccione [Aceptar].

Los destinos se pueden cambiar más tarde.

7 Configure las funciones.

Seleccione la navegación global para visualizar otras funciones.

8 Pulse la tecla [Inicio].

 **NOTA**

Al seleccionar Activado para "Comprobar destino antes de envío", aparece la pantalla de confirmación.

➔ [Pantalla de confirmación de destinos \(página 265\)](#)

9 Pulse la tecla [Inicio].



NOTA

Aparecerá una solicitud de confirmación en la pantalla si se especifica más de un destino. Confirme y seleccione [Sí]. Se inicia el envío.

Envío de documentos a una carpeta de un servidor FTP (Escanear en FTP)

 **NOTA**

- Cuando transmita utilizando una LAN inalámbrica, seleccione previamente la interfaz dedicada a la función de envío.
 - ➔ [Red principal \(Cliente\) \(página 498\)](#)
- Antes de enviar un documento, configure el cliente FTP (transmisión).
 - ➔ [Configuración de protocolo \(página 486\)](#)

1 Tecla [Home] > [Enviar]

2 Cargue el papel.

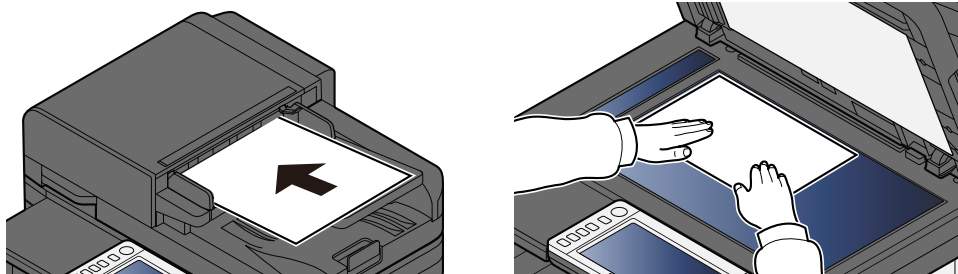

➔ [Carga de originales \(página 213\)](#)

3 En la pantalla de destino del envío, seleccione [Introducir destino.] > [FTP]

4 Introduzca los detalles del destino.

➔ [Método de introducción de caracteres \(página 750\)](#)

 **NOTA**

Si selecciona Activado para "Verif Acces a Nuev Dest.", aparecerá la pantalla para volver a introducir la información de destino.

➔ [Volver a introducir el nuevo destino \(página 266\)](#)

En esta tabla se explican los elementos que deben introducirse.

Opción	Detalle
Nombre de host	Nombre de host o dirección IP del servidor de FTP Para introducir la dirección IPv6, escriba la dirección entre corchetes []. Número limitado de caracteres: 64 caracteres o menos Ejemplo: [2001:db8:a0b:12f0::1]
Puerto	Número de puerto Si no se especifica el número de puerto, el predeterminado es 21.

Opción	Detalle
Ruta de la carpeta	Ruta para almacenar el archivo Número limitado de caracteres: 128 caracteres o menos Por ejemplo: User\ScanData Si no se introduce una ruta, el archivo se almacena en el directorio raíz. Cuando el servidor FTP se basa en Linux/UNIX, la ruyta, incluida la subcarpeta, se combina con una barra "/" sin usar la barra oblicua.
Nombre de usuario de inicio de sesión	Nombre de usuario de inicio de sesión en el servidor FTP Número limitado de caracteres: 64 caracteres o menos
Contraseña de inicio de sesión	Contraseña de inicio de sesión en el servidor FTP Número limitado de caracteres: 64 caracteres o menos Se distingue entre mayúsculas y minúsculas.

5 Compruebe la información.

1 Compruebe la información.

Cambie la configuración según sea necesario.

2 Seleccione [ConexiónPrueba] para comprobar la conexión.

Aparece "Conectado." cuando se establece correctamente la conexión con el destino. Si aparece "No se puede conectar.", revise la entrada.

Para introducir varios destinos, seleccione [Siguiendo destino] e introduzca el siguiente destino.

Puede registrar la información introducida en la libreta de direcciones seleccionando [Agregar a libreta de direcciones].



NOTA

- Si "Multidifus" se configura como [Prohibir], no se pueden introducir varios destinos.

➔ [Multidifus \(página 452\)](#)

6 Seleccione [Aceptar].

Los destinos se pueden cambiar más tarde.

➔ [Comprobación y edición de los destinos \(página 264\)](#)

7 Configure las funciones.

Seleccione la navegación global para visualizar otras funciones.

➔ [Enviar \(página 299\)](#)

8 Pulse la tecla [Inicio].



NOTA

Al seleccionar Activado para "Comprobar destino antes de envío", aparece la pantalla de confirmación.

➔ [Pantalla de confirmación de destinos \(página 265\)](#)

9 Pulse la tecla [Inicio].



NOTA

Aparecerá una solicitud de confirmación en la pantalla si se especifica más de un destino. Confirme y seleccione [Sí]. Se inicia el envío.

Escaneado con TWAIN o WIA

En esta subsección se explica cómo escanear un original con TWAIN. El controlador WIA se usa de la misma forma.

NOTA

- Cuando transmita utilizando una LAN inalámbrica, seleccione previamente la interfaz dedicada a la función de envío.
 - ➔ [Red principal \(Cliente\) \(página 498\)](#)
- Antes de enviar un documento, confirme que el controlador TWAIN/WIA está instalado en un PC y que las opciones están configuradas.
 - ➔ [Configuración del controlador TWAIN \(página 100\)](#)
 - ➔ [Configuración del controlador WIA \(página 102\)](#)

1 Abra la pantalla.

- 1 Active la aplicación de software compatible con TWAIN.
- 2 Seleccione la máquina mediante la aplicación y muestre el cuadro de diálogo.

NOTA

Para seleccionar la máquina, consulte la guía de uso o la ayuda de cada software de aplicación.

2 Configure las opciones.

Seleccione la configuración de escaneo en el cuadro de diálogo que se abre.

NOTA

Para conocer la configuración, consulte la ayuda del cuadro de diálogo.

3 Coloque el original.

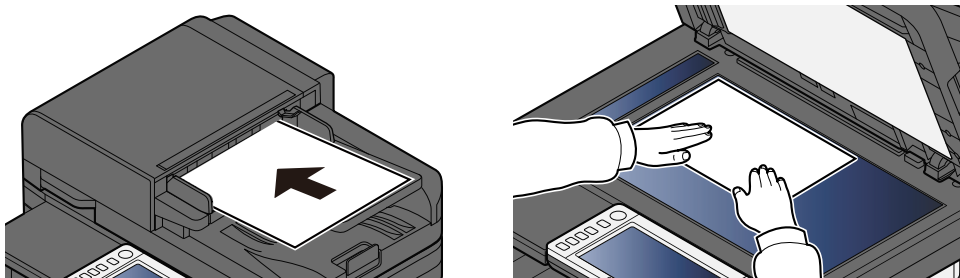

➔ [Carga de originales \(página 213\)](#)

4 Escanee los originales.

Haga clic en el botón [Scan]. Se escanean los datos de documento.

Escaneo de un documento almacenado en un buzón personalizado

Siga los pasos que se indican a continuación para escanear un documento almacenado en un buzón personalizado mediante el controlador TWAIN. Cuando transmita utilizando una LAN inalámbrica, seleccione previamente la interfaz dedicada a la función de envío.

NOTA

- Cuando transmita utilizando una LAN inalámbrica, seleccione previamente la interfaz dedicada a la función de envío.
 - ➔ [Red principal \(Cliente\) \(página 498\)](#)
 - Antes de enviar un documento, confirme que el controlador TWAIN está instalado en un PC y que las opciones están configuradas.
 - ➔ [Configuración del controlador TWAIN \(página 100\)](#)
 - Para cargar un documento guardado en el buzón personalizado, seleccione el nombre de modelo con (buzón) en "Modelo" en la pantalla de configuración del controlador TWAIN.
-

1 Abra la pantalla.

- 1 Active la aplicación de software compatible con TWAIN.
 - 2 Seleccione la máquina mediante la aplicación y muestre el cuadro de diálogo.
-

NOTA

Para seleccionar la máquina, consulte la guía de uso o la ayuda de cada software de aplicación.

2 Visualizar listas de documentos.

- 1 Seleccione un buzón personalizado donde esté almacenado un documento.

Si se ha configurado una contraseña para el buzón, aparecerá la pantalla de entrada de contraseña. Introduzca la contraseña y haga clic en el botón [Aceptar]. Cuando seleccione un buzón, los archivos de documento del buzón personalizado aparecerán en "Lista de documentos".
 - 2 Configure cómo se mostrarán los datos del documento. Haga clic en el botón [Configuración] para seleccionar cada elemento.
-

NOTA

Para conocer la configuración, consulte la ayuda del cuadro de diálogo.

- 3 Haga clic en el botón [Aceptar].

3 Escanee los originales.

- 1 Seleccione los datos de documento que desea escanear en "Lista de documentos".

Introduzca el nombre de los datos del documento en "Búsqueda (nombre)" para encontrar los datos que tengan el mismo nombre de datos de documento o el nombre de datos de documento con el mismo comienzo.

Haga clic en el botón [Detail] para visualizar los datos del documento seleccionado. Cuando los datos del documento incluyan varias páginas, seleccione la casilla situada junto a las páginas que desee escanear. Se escanearán las páginas seleccionadas.



NOTA

En este caso, la página escaneada o los datos del documento seleccionado no se eliminarán del buzón personalizado.

- 2 Haga clic en el botón [Adquirir].
Se escanean los datos de documento.

Método de envío útil

Puede especificar los siguientes métodos útiles de escaneo (envío).

Escaneo WSD

Guarda las imágenes de los originales escaneados en esta máquina como archivos en un PC compatible con WSD.

➔ [Ejecución del escaneo WSD \(página 251\)](#)

Escaneo mediante File Management Utility

Escanea un documento mediante la configuración de File Management Utility y guarda los datos de imagen y la información de escaneo en un servidor especificado o en una carpeta especificada.

➔ [Escaneo con FMU Connection \(página 253\)](#)

Escaneo mediante el servidor de fax

Puede enviar un documento escaneado a través de un servidor de fax.

➔ [Uso de un servidor de fax para el envío \(envío desde servidor de fax\) \(página 258\)](#)

Envío a diferentes tipos de destinos (envío múltiple)

Envía a distintos tipos de destinos (direcciones de e-mail, carpetas, etc.) en un único procedimiento.

➔ [Envío a diferentes tipos de destinos \(envío múltiple\) \(página 255\)](#)

Enviarme (e-mail)

Se envía a la dirección de e-mail del usuario con sesión iniciada cuando se habilita el inicio de sesión del usuario.

➔ [Envío de documentos a la dirección de e-mail del usuario con sesión iniciada \(a mí\) \(página 257\)](#)

Escaneo WSD

La función de escaneo WSD guarda las imágenes de los originales escaneados en esta máquina como archivos en un PC compatible con WSD.

NOTA

- Para usar la función de escaneo WSD, confirme que el PC usado para el escaneo y la máquina están conectados a la red y que la opción "Trabajo de envío - Escaneo WSD" está establecida en [Activado] en la configuración de red.
 - ➔ [Escaneo WSD \(página 458\)](#)
 - Para obtener información sobre el uso del PC, consulte la ayuda del PC o la guía de uso del software.
 - Cuando transmita utilizando una LAN inalámbrica, seleccione previamente la interfaz dedicada a la función de envío.
 - ➔ [Red principal \(Cliente\) \(página 498\)](#)
-

Instalar el controlador (para Windows 10)

- 1 Haga clic con el botón derecho en el botón [Inicio] de Windows y seleccione [Panel de control] → [Dispositivos e impresoras]**
- 2 Instale el controlador.**

Haga clic en [Agregar dispositivo]. Seleccione el icono que muestra el nombre del modelo de la máquina y haga clic en [Siguiente].

Cuando el icono del modelo de máquina aparezca como "impresora" en la pantalla "Dispositivos e impresoras", la instalación habrá finalizado.

Instalar el controlador (para Windows 11)

- 1 Haga clic en el botón [Inicio] → [All apps] → [Windows Tools] → [Panel de control] → [Dispositivos e impresoras]**
- 2 Instale el controlador.**

Haga clic en [Agregar dispositivo]. Seleccione el icono que muestra el nombre del modelo de la máquina y haga clic en [Siguiente].

Cuando el icono del modelo de máquina aparezca como "impresora" en la pantalla "Dispositivos e impresoras", la instalación habrá finalizado.

Instalación del controlador (para Windows 8.1, Microsoft Windows Server 2012)

1 Haga clic en [Configuración] en la barra de accesos en el escritorio → [Panel de control]→ [Dispositivos e impresoras]

2 **Instale el controlador.**

Haga clic en [Agregar dispositivo]. Seleccione el icono que muestra el nombre del modelo de la máquina y haga clic en [Siguiente].

Cuando el icono del modelo de máquina aparezca como "impresora" en la pantalla "Dispositivos e impresoras", la instalación habrá finalizado.

Ejecución del escaneo WSD

La función de escaneo WSD guarda las imágenes de los originales escaneados en esta máquina como archivos en un PC compatible con WSD.

NOTA

- Cuando transmita utilizando una LAN inalámbrica, seleccione previamente la interfaz dedicada a la función de envío.
 - ➔ [Red principal \(Cliente\) \(página 498\)](#)
- Para usar la función de escaneo WSD, confirme que el PC usado para el escaneo y la máquina están conectados a la red y que la opción "Escaneo WSD" está establecida en [Activado] en la configuración de red.
 - ➔ [Escaneo WSD \(página 458\)](#)
- Para obtener información sobre el uso del PC, consulte la ayuda del PC o la guía de uso del software.

1 Tecla [Home] > [Enviar]

2 Coloque el original.

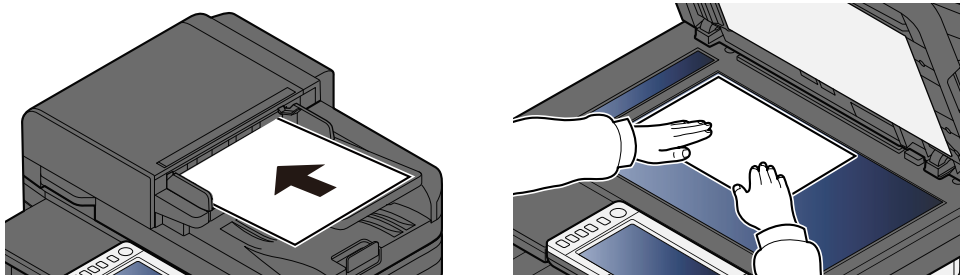

➔ [Carga de originales \(página 213\)](#)

3 En la pantalla de destino del envío, seleccione [Introducir destino.] > [Escaneo WSD]

4 Escanee los originales.

- Para conocer el procedimiento de uso de esta máquina, consulte el paso 8 en el paso 5.
- Para conocer el procedimiento desde el PC, consulte el paso 10 en el paso 9.

5 (Procedimiento con esta máquina) [Desde panel de operación] > [Sgte >]

6 Seleccione el PC de destino > [Aceptar]

Seleccione [Recargar] para volver a cargar la lista de PC.

Puede ver información sobre el PC seleccionado seleccionando  (icono de información).

7 Si es necesario, seleccione el tipo de original, el formato de archivo, etc.

8 Pulse la tecla [Inicio].

El envío comienza y el software instalado en el PC se activa.

9 (Procedimiento desde el PC) [Desde PC] > [Inicio]

10 Use el software instalado en el PC para enviar las imágenes.

Escaneo con FMU Connection

"FMU Connection" se instala en la máquina como una aplicación estándar. FMU Connection se puede usar para escanear un original según las opciones configuradas con "File Management Utility" y guardar los datos de la imagen y la información de escaneo en un servidor o carpeta especificados. A diferencia de las funciones de transmisión habituales, esta aplicación le permite utilizar metadatos como la fecha y hora de escaneo y el formato de los datos.

Triumph-Adler

<https://www.triumph-adler.com/ta-en-de/customer-service/download-centre>

<https://www.triumph-adler.com/ta-de-de/kundendienst/download-center>

UTAX

<https://www.utax.com/en-de/hardware/office-printer-and-mfp/download-centre>

<https://www.utax.com/de-de/hardware/buerodrucker-und-mfp/download-center>

1 Configure las opciones.

La primera vez que utilice FMU Connection, deberá iniciarlo en el menú Sistema.

➔ [Activación de aplicaciones \(página 227\)](#)

Para usar FMU Connection, debe instalar File Management Utility en su PC y configurar la máquina multifunción que va a utilizar, las condiciones de escaneo y la ubicación para guardar los archivos. Para obtener información de la instalación de File Management Utility, consulte lo siguiente:

➔ [Instalación de software \(página 93\)](#)



NOTA

Para obtener información sobre el uso de File Management Utility, consulte lo siguiente:

➔ [File Management Utility User Guide](#)

2 Asegúrese de que File Management Utility se ejecuta en el PC (o servidor) en el que se ha instalado File Management Utility.

3 Coloque el original.

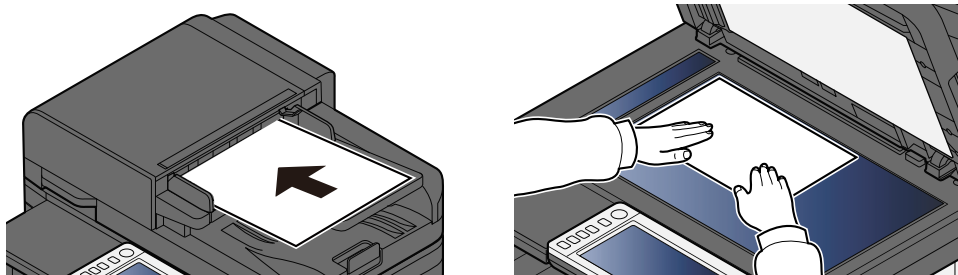

4 Seleccione [FMU Connection].

Se iniciará FMU Connection.

5 Siga las instrucciones en pantalla para introducir la información necesaria y seleccione [Siguiente].

6 Cuando aparezca la pantalla de configuración de escaneo, seleccione cada elemento y configure las opciones necesarias.

Las características que se pueden configurar dependen de File Management Utility.

7 Pulse la tecla [Inicio].

Se inicia el envío.

Envío a diferentes tipos de destinos (envío múltiple)

Puede especificar destinos combinando direcciones de e-mail, carpetas (SMB o FTP) y números de fax. A esto se le denomina Envío múltiple. Es útil para realizar envíos a distintos tipos de destinos (direcciones de e-mail, carpetas, etc.) en un único procedimiento.

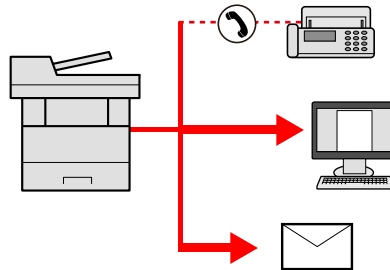

N.º de elementos de transmisión: Hasta 50

Sin embargo, el número de elementos está restringido para las siguientes opciones de envío.

- E-mail y fax: Hasta 100 en total
- Carpetas (SMB, FTP): Total de 5 carpetas SMB y FTP

Además, según la configuración, puede enviar e imprimir al mismo tiempo.

Los procedimientos son los mismos que los empleados al especificar los destinos de los tipos correspondientes. Siga introduciendo la dirección de e-mail o la ruta a la carpeta para que aparezcan en la lista de destinos. Pulse la tecla [Inicio] para comenzar la transmisión a todos los destinos a la vez.

NOTA

- Si los destinos incluyen un fax, las imágenes enviadas a todos los destinos serán en blanco y negro.
- Si [Multidifus] se configura como [Prohibir], no se pueden introducir varios destinos.

➔ [Multidifus \(página 452\)](#)

Envío a diferentes tipos de destinos

1 Tecla [Home] > [Enviar]

2 Coloque el original.

3 Especifique el destinatario.

4 Configure las opciones.

Seleccione la navegación global para visualizar otras funciones.

➔ [Enviar \(página 299\)](#)

5 Pulse la tecla [Inicio].

 **NOTA**

Al seleccionar Activado para "Comprobar destino antes de envío", aparece la pantalla de confirmación.

➔ [Pantalla de confirmación de destinos \(página 265\)](#)

6 Pulse la tecla [Inicio].

 **NOTA**

Aparecerá una solicitud de confirmación en la pantalla. Confirme y seleccione [Sí].

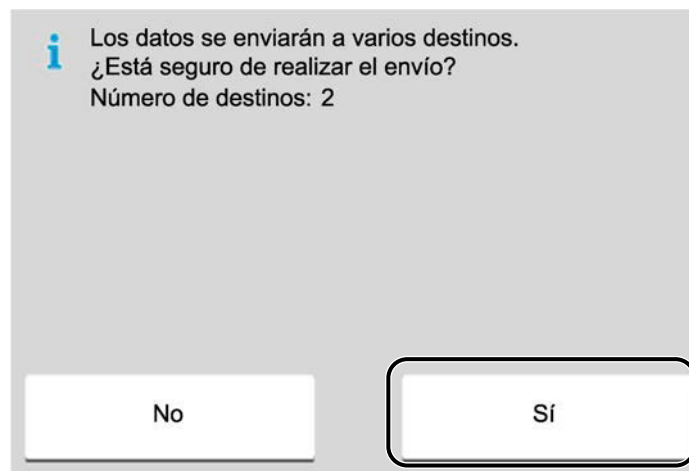

Se inicia el envío.

Envío de documentos a la dirección de e-mail del usuario con sesión iniciada (a mí)

Se envía a la dirección de e-mail del usuario con sesión iniciada cuando se habilita el inicio de sesión del usuario.

1 Configure las opciones.

Antes de utilizar esta función, es necesario lo siguiente.

- El icono de la función debe aparecer en la pantalla principal.
 - ➔ [Edición de la pantalla principal \(página 59\)](#)
- Se debe configurar una dirección de e-mail en el inicio de sesión de usuario para el usuario que inicia sesión.
 - ➔ [Adición de un usuario \(lista de usuarios locales\) \(página 522\)](#)

2 Seleccione la tecla [Home]

3 Seleccione [Enviarme (e-mail)].



NOTA

Cuando se utiliza esta función, no se pueden utilizar otras funciones distintas de la transmisión.

Uso de un servidor de fax para el envío (envío desde servidor de fax)

Puede enviar un documento escaneado a través de un servidor de fax.

NOTA

- Se necesita un servidor de fax para utilizar esta función. Para obtener información sobre el servidor de fax, póngase en contacto con el administrador correspondiente.
- Las opciones del servidor de fax deben configurarse para enviar un fax. Para obtener detalles, consulte lo siguiente:

➔ **Embedded Web Server RX User Guide**

➔ [Servid. FAX \(página 497\)](#)

1 Tecla [Home] > [Enviar]

2 Coloque el original.

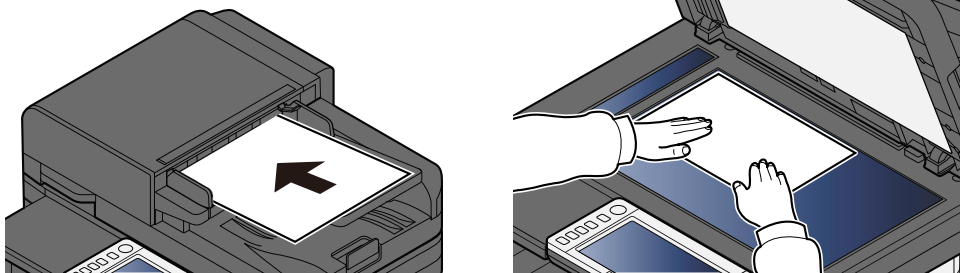

➔ [Carga de originales \(página 213\)](#)

3 Abra la pantalla.

En la pantalla de destino del envío, seleccione [+] > [Servid. FAX].

4 Introduzca la información del destinatario.

1 Seleccione [Ingreso n.º FAX].

2 Introduzca el número de fax > [Aceptar]

NOTA

- Use las teclas numéricas para introducir un número de fax.
- Si selecciona Activado para "Verif Acces a Nuev Dest.", aparecerá la pantalla para volver a introducir la información de destino.

➔ [Volver a introducir el nuevo destino \(página 266\)](#)

Los destinos se pueden cambiar más tarde.

➔ [Comprobación y edición de los destinos \(página 264\)](#)

 **NOTA**

- Al seleccionar la información de la libreta de direcciones, seleccione [Libreta de direcciones] y especifique el destino > [Aceptar].
➔ [Selección desde la libreta de direcciones \(página 262\)](#)
 - Al seleccionar la información de una libreta de direcciones externa, seleccione [Libreta de direcciones externa] y especifique el destino > [Aceptar].
Para obtener detalles sobre la libreta de direcciones externa, consulte lo siguiente:
➔ **Embedded Web Server RX User Guide**
-

5 Configure las funciones.

Seleccione la navegación global para visualizar otras funciones.

➔ [Enviar \(página 299\)](#)

6 Pulse la tecla [Inicio].

 **NOTA**

Al seleccionar Activado para "Comprobar destino antes de envío", aparece la pantalla de confirmación.

➔ [Pantalla de confirmación de destinos \(página 265\)](#)

7 Pulse la tecla [Inicio].

 **NOTA**

Aparecerá una solicitud de confirmación en la pantalla si se especifica más de un destino. Confirme y seleccione [Sí]. Se inicia el envío.

Cancelación de los trabajos de envío

1 Seleccione la tecla [Parar] cuando se muestre la pantalla de envío.

2 Cancele un trabajo.

Cuando se esté escaneando un trabajo, aparecerá Cancelación trabajo.

Cuando hay un trabajo enviándose o en espera, aparece la pantalla Cancelando trabajo. Seleccione el trabajo que desea cancelar > [Cancelar] > [Sí]



NOTA

La selección de la tecla [Parar] no detendrá temporalmente los trabajos cuyo envío ya se haya iniciado.

Gestión del destino

En esta sección se explica cómo seleccionar y confirmar el destino.

Especificación del destino

Seleccione el destino con cualquiera de los métodos siguientes, excepto introduciendo la dirección directamente:

- Selección desde la libreta de direcciones
 - ➔ [Selección desde la libreta de direcciones \(página 262\)](#)
- Selección desde la libreta de direcciones externa

Para obtener detalles sobre la libreta de direcciones externa, consulte lo siguiente:

 - ➔ **Embedded Web Server RX User Guide**
- Selección con tecla de un toque
 - ➔ [Selección con tecla de un toque \(página 263\)](#)
- Selección desde Buscar (Nro.)
 - ➔ [Selección desde Buscar \(Nro.\) \(página 264\)](#)
- Selección desde el FAX

La función de fax se puede usar en productos equipados con la funcionalidad de fax.

 - ➔ **Guía de uso de FAX**

NOTA

- Puede configurar la máquina de modo que aparezca la pantalla de la libreta de direcciones al seleccionar la tecla [Enviar].
 - ➔ [Pantalla predeterminada \(página 452\)](#)
 - Si utiliza los productos equipados con la función de fax, puede especificar el destino del fax. Introduzca el número de la otra parte con el teclado numérico.
-

Selección desde la libreta de direcciones

Para obtener más información sobre cómo registrar destinos en la libreta de direcciones, consulte lo siguiente:

➔ [Registro de destinos en la libreta de direcciones \(página 160\)](#)

1 En la pantalla Destino del envío, seleccione [Libr. direc] >

NOTA

Para obtener detalles sobre la libreta de direcciones externa, consulte lo siguiente:

➔ [Embedded Web Server RX User Guide](#)

2 Seleccione los destinos.

Marque la casilla para seleccionar el destino deseado de la lista. Se pueden seleccionar varios destinos. Los destinos seleccionados se indican con una marca en la casilla de verificación. Para utilizar una libreta de direcciones del servidor LDAP, seleccione [Seleccionar] > [Libreta de direcciones] > [Libreta de direcciones externa].

Seleccione [Nombre] o [Nro.] para ordenar la lista de destinos.

NOTA

- Para anular la selección, vuelva a seleccionar la casilla y quite la marca.
- Si "Multidifus" se configura como [Prohibir], no se pueden seleccionar varios destinos. Esto también se aplica a un grupo en el que hay registrados varios destinos.

➔ [Multidifus \(página 452\)](#)

Se pueden buscar los destinos registrados en la libreta de direcciones.



1 [Filtro]

Búsqueda avanzada por tipo de destino registrado (e-mail, carpeta, fax o grupo). (Fax: solo si está instalado el kit de FAX opcional). Puede configurar esta función para que se seleccionen los tipos de destino cuando aparezca la libreta de direcciones.

➔ [Libreta Personalizada \(página 459\)](#)

2 [Buscar(Nro.)] o [Buscar(Nombr.)]

Buscar por número de dirección registrada o nombre. Seleccione [Buscar(Nro.)] o [Buscar(Nombr.)] para cambiar entre [Buscar(Nro.)] y [Buscar(Nombr.)].

3 Acepte el destino > [Aceptar]

Los destinos se pueden cambiar más tarde.

➔ [Comprobación y edición de los destinos \(página 264\)](#)



NOTA

Puede configurar la ordenación predeterminada de las direcciones para la libreta de direcciones.



➔ [Clasificar \(página 459\)](#)

Selección con tecla de un toque

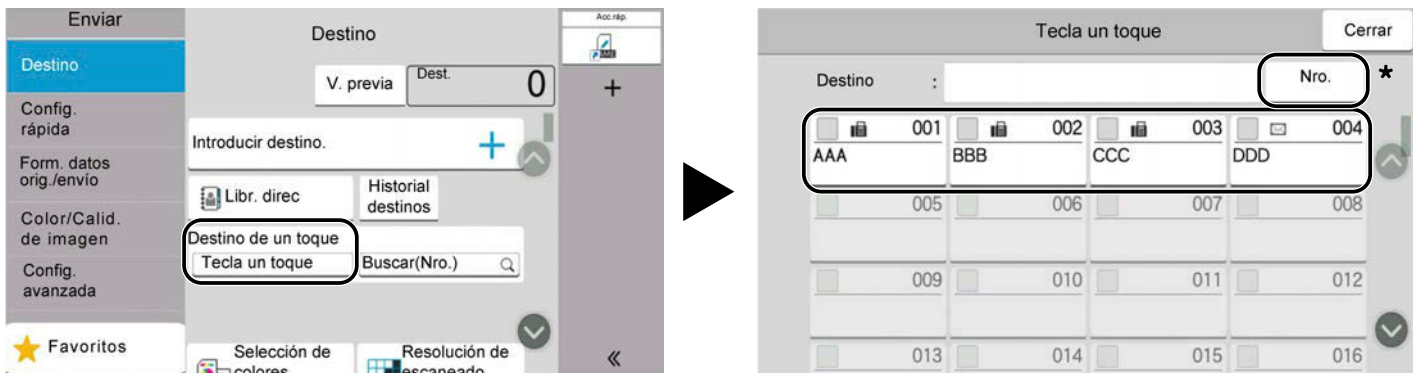
1 En la pantalla de destino para el envío, seleccione las teclas de un toque en las que está registrado el destino.



NOTA

- Si la tecla de un toque del destino deseado está oculta en el panel digital, seleccione  o . Muestra las teclas de un toque que están ocultas. En este procedimiento se supone que ya se han registrado las teclas de un toque. Consulte lo siguiente para obtener más información sobre cómo agregar teclas de un toque:

➔ [Adición de un destino en tecla de un toque \(página 172\)](#)

- La tecla Nro. tiene la misma función que [Buscar(Nro.)] que aparece en el panel digital. Se utiliza para introducir directamente un número con las teclas numéricas, como especificar una dirección de transmisión utilizando un número de tecla de un solo toque o llamar a un programa almacenado utilizando el número de programa. Para obtener información sobre los números de las teclas de un toque, consulte lo siguiente:

➔ [Selección desde Buscar \(Nro.\) \(página 264\)](#)

Selección desde Buscar (Nro.)

Acceda al destino especificando el número de 4 dígitos (de 0001 a 1000) de la tecla de un toque.

- 1 En la pantalla de destino del envío, seleccione [Buscar(Nro.)] para mostrar la pantalla de entrada numérica. Seleccione el campo de entrada de números e introduzca el número de la tecla de un solo toque con el teclado numérico.

NOTA

Si ha introducido la tecla de un toque de 1 a 3 dígitos, seleccione [Aceptar].

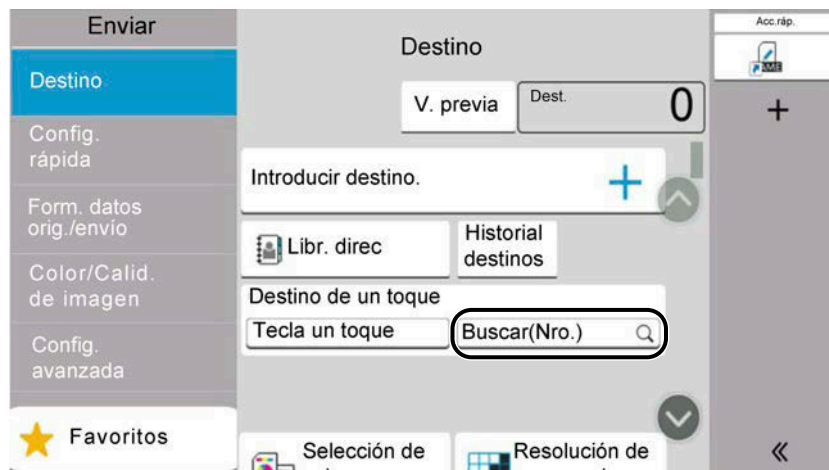

Comprobación y edición de los destinos

- 1 Abra la pantalla.



Especifique el destino.

➔ [Especificación del destino \(página 261\)](#)

- 2 Compruebe y edite el destino.



Seleccione ∨ para ver una lista de destinos.

- Seleccione  (icono de información) para comprobar el destino.
- Seleccione  (icono de edición) para modificar el destino.
- Seleccione  (icono de eliminación) para eliminar el destino de la lista.



NOTA

- Al seleccionar Activado para "Verif Acces a Nuev Dest.", aparece la pantalla de confirmación. Introduzca de nuevo el mismo destino y seleccione [Aceptar].
 - ➔ [Verif Acces a Nuev Dest. \(página 452\)](#)
- Si "Comprobar destino antes de envío" se ha configurado como Activado, la pantalla de confirmación aparecerá al pulsar la tecla [Inicio].
 - ➔ [Comprobar destino antes de envío \(página 452\)](#)
 - ➔ [Pantalla de confirmación de destinos \(página 265\)](#)

Pantalla de confirmación de destinos

Al seleccionar Activado para "Comprobar destino antes de envío", la pantalla de confirmación de destinos aparece tras pulsar la tecla [Inicio].

➔ [Comprobar destino antes de envío \(página 452\)](#)

1 Desplace la pantalla hacia abajo y confirme todos los destinos.

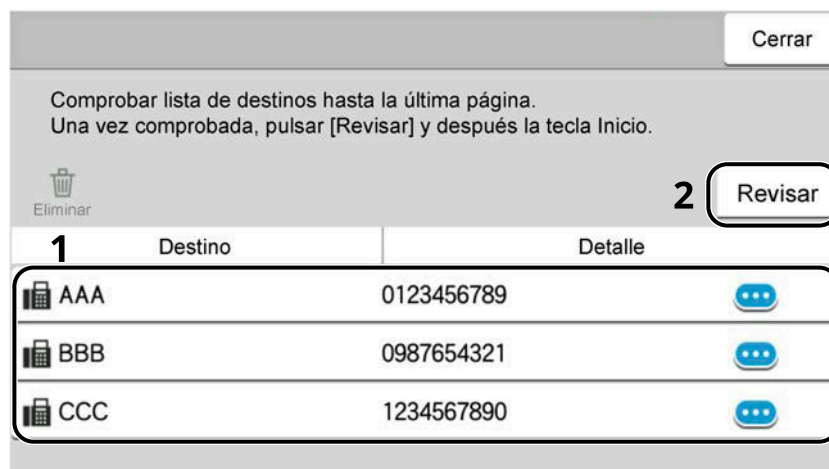

La selección de  (icono de información) muestra la información detallada del destino.

Para eliminar el destino, seleccione el destino que desea eliminar > [Eliminar] > [Eliminar]

Para agregar el destino, seleccione [Cerrar] y vuelva a la pantalla de destinos.

2 Seleccione [Revisar].



NOTA

Asegúrese de confirmar todos los destinos consultándolos en el panel digital. No puede seleccionar [Revisar] si no ha confirmado antes todos los destinos.

Volver a introducir el nuevo destino

Si "Verif Acces a Nuev Dest." se ha activado, aparecerá la pantalla para volver a introducir la información de destino.

➔ [Verif Acces a Nuev Dest. \(página 452\)](#)



Introduzca de nuevo la misma información de destino y seleccione [Aceptar].

Rellamar

"Rellamar" es una función que le permite enviar el último destino introducido de nuevo. Para volver a enviar al mismo destino, seleccione [Rellam.] para llamar al destino a la lista de destinos.

1 Seleccione [Rellam.].

Aparece el destino al que realizó el envío en la lista de destinos.

NOTA

Si el último envío incluía destinos de FAX, carpetas y e-mail, también se muestran. En caso de ser necesario, agregue o elimine el destino.

2 Pulse la tecla [Inicio].

Se inicia el envío.

NOTA

- Si "Comprobar destino antes de envío" se ha configurado como Activado, la pantalla de confirmación de destino aparecerá al pulsar la tecla [Inicio].

➔ [Pantalla de confirmación de destinos \(página 265\)](#)

- La información de rellamada se cancelará en las siguientes condiciones.
 - Al apagar la máquina
 - Al enviar una imagen siguiente (se registra la nueva información de rellamada)
 - Al cerrar la sesión

Cómo usar la función de FAX

En los productos con la función de FAX, es posible usar dicha función. La función de fax se puede usar en productos equipados con la funcionalidad de fax. Para obtener detalles, consulte lo siguiente:

→ **Guía de uso de FAX**

Uso de los buzones de documentos

El buzón de documentos es una función que permite guardar los datos de impresión de un PC y compartirlos con varios usuarios. Están disponibles los siguientes tipos de buzones de documentos:

- Buzón personalizado
- Buzón de trabajos
- Buzón de memoria USB
- Buzón de RX memoria FAX (solo para modelos compatibles con fax)
- Buzón de comunicación de subdirección (solo para modelos compatibles con fax)
- Buzón de sondeo (solo para modelos compatibles con fax)

¿Qué es el buzón personalizado?

El buzón personalizado es un buzón que puede crear dentro del buzón de documentos y en el que puede almacenar datos para recuperarlos posteriormente. Puede crear o eliminar un buzón personalizado.

Se pueden realizar las siguientes operaciones:

- Crear un nuevo buzón personalizado
- Imprimir un documento en un buzón personalizado
- Guardar documentos escaneados en un buzón personalizado
- Enviar documentos en un buzón personalizado
- Editar documentos en un buzón personalizado
- Eliminar documentos en un buzón personalizado

NOTA

- Para utilizar un buzón personalizado es necesario un SSD opcional.
➔ [HD-17/HD-18/HD-19 <SSD> \(página 746\)](#)
- La operación en el buzón personalizado también puede realizarse desde Embedded Web Server RX.
➔ [Embedded Web Server RX User Guide](#)

¿Qué es el buzón de trabajos?

El buzón de trabajos es un nombre genérico para "Buzón de impresión privada/trabajos almacenados", "Buzón de copia rápida/impresión con PIN" y "Buzón de impresión con PIN".

Un usuario no puede crear ni eliminar estos buzones de trabajos.

NOTA

- La máquina se puede configurar de modo que se eliminen automáticamente los documentos temporales de los buzones de trabajo.
➔ [Elim. Retención Trabajos \(página 468\)](#)
 - Si desea más información sobre el funcionamiento de "Buzón de impresión privada/retención de trabajos", "Buzón de copia rápida/revisar y retener" o "Buzón de impresión con PIN", consulte lo siguiente:
➔ [Impresión de datos guardados en la impresora \(página 195\)](#)
-

¿Qué es el buzón de memoria USB?

Se puede conectar una memoria USB a la ranura para memorias USB de la máquina para imprimir un archivo guardado. Puede imprimir los datos directamente desde la memoria USB sin necesidad de un PC.

Los archivos de imagen escaneados con esta máquina también se pueden guardar en la memoria USB en formato PDF, TIFF, JPEG, XPS, OpenXPS, PDF de alta compresión, Word, Excel o PowerPoint (escanear en USB).



NOTA

Word, Excel y PowerPoint se guardarán en un formato de archivo de Microsoft Office 2007 o posterior.

¿Qué es un buzón de RX de memoria de fax/buzón de subdirección/buzón de sondeo?

El buzón de fax almacena los datos de fax. La función de fax se puede usar en productos equipados con la funcionalidad de fax. Para obtener detalles, consulte lo siguiente:

➔ **Guía de uso de FAX**

Funcionamiento básico del buzón de documentos

En esta sección se explican las operaciones básicas de los buzones de documentos, con ejemplos en los que las tareas se realizan con buzones personalizados.

NOTA

En la siguiente explicación, se asume que la administración de inicio de sesión de usuario está activada. Para obtener más información sobre los privilegios de inicio de sesión de usuario, consulte lo siguiente:

➔ [Edición de buzón personalizado \(página 277\)](#)

Lista de buzones

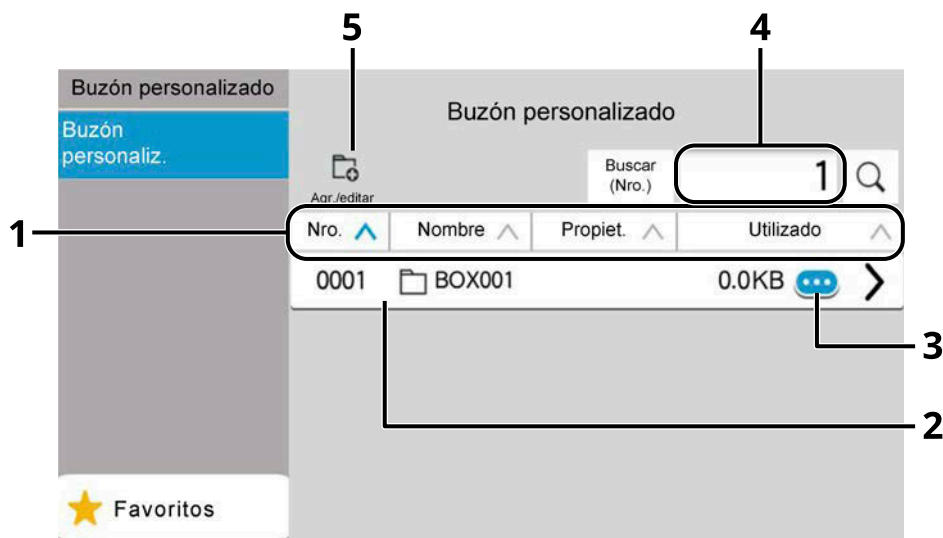

- 1 Ordena el número de buzón, el nombre del buzón, el nombre del propietario y el tamaño de los datos guardados en el buzón en orden ascendente/descendente.
- 2 Se trata de un buzón personalizado. Selecciónelo para abrirlo.
- 3 Muestra los detalles del buzón seleccionado.
- 4 Un buzón puede buscarse por número o nombre. Seleccione [Buscar(Nro.)] o [Buscar(Nombr.)] para cambiar entre [Buscar(Nro.)] y [Buscar(Nombr.)].
- 5 Registra nuevos buzones y comprueba, modifica o elimina la información de los buzones.

Lista de documentos

La lista de documentos es una lista de los documentos almacenados en el buzón personalizado. Los documentos pueden enumerarse por nombre o como miniaturas. La lista puede utilizarse como se muestra a continuación.

Lista

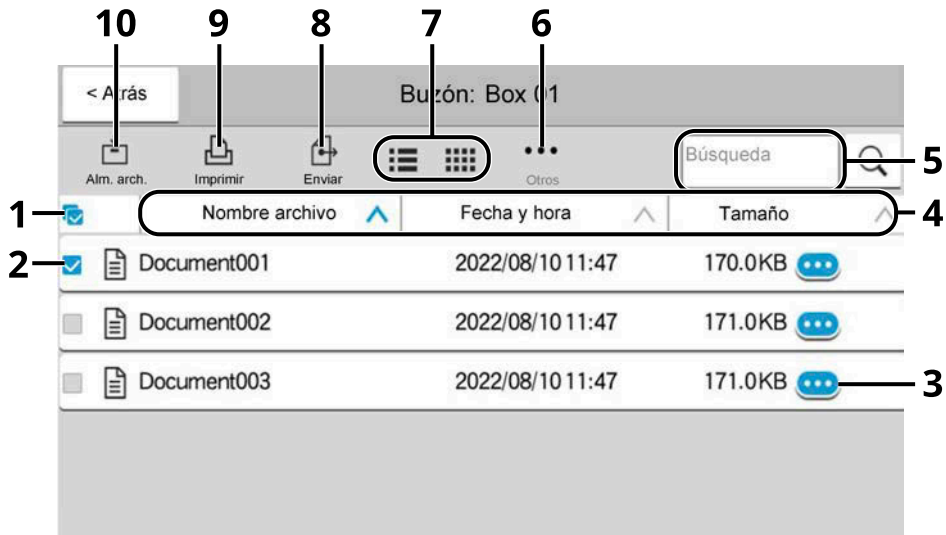

Miniatura

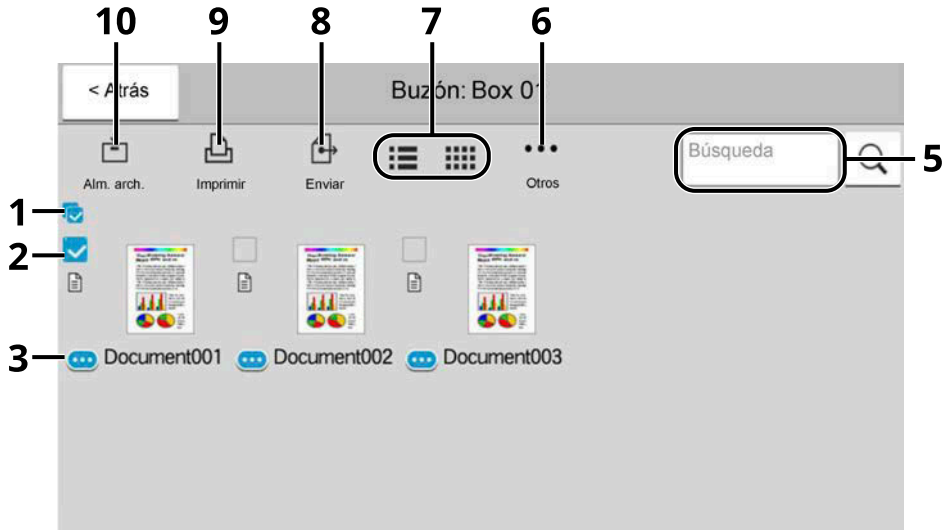

- 1 Seleccionar/deseleccionar más de un documento a la vez.
- 2 Selección de documentos marcando casillas de verificación.
- 3 Muestra los detalles del documento seleccionado.
- 4 Ordena el nombre de archivo, la fecha y hora y el tamaño de los datos en orden ascendente/descendente.
- 5 Un documento se puede buscar por Nombre.
- 6 Aparecerá el menú de operaciones de documento.
- 7 Cambia entre la visualización de lista y de miniaturas.

- 8 Envía los documentos seleccionados.
- 9 Imprime los documentos seleccionados.
- 10 Guarda el documento en el buzón abierto.

 **NOTA**

Puede seleccionar varios documentos pulsando las casillas de verificación de los documentos respectivos. Sin embargo, tenga en cuenta que no puede seleccionar varios documentos cuando los envía.

Visualización de los detalles del buzón

- 1** Seleccione  (icono de información) correspondiente al buzón cuyos detalles desea consultar en la pantalla de la lista de buzones.

 **NOTA**

Si un buzón personalizado está protegido con una contraseña, introduzca la contraseña correcta.

- 2** Compruebe los detalles del buzón.

- 3** Seleccione [Cerrar].

Se vuelve a la pantalla Buzón de documentos predeterminada.

Edición de los detalles del buzón

- 1** Seleccione [Agr./editar] en la pantalla de lista de buzones.

- 2** Seleccione el buzón cuyos detalles desea editar y seleccione [Editar].

 **NOTA**

Si un buzón personalizado está protegido con una contraseña, introduzca la contraseña correcta.

- 3** Edite los detalles del buzón.

Introduzca nuevos detalles.

- 4** Si ha cambiado los datos, seleccione [Aceptar] y, a continuación, seleccione [Aceptar] en la pantalla de confirmación.

Si no cambia los detalles, seleccione [Canc.].

- 5** Seleccione [Cerrar].

Se vuelve a la pantalla Buzón de documentos predeterminada.

Vista previa de documentos/Comprobación de los detalles del documento

1 Seleccione un documento para obtener una vista previa y, a continuación, seleccione [Otros] > [V. previa].

2 Obtenga una vista previa del documento o compruebe los detalles del mismo.

A continuación se muestran las operaciones disponibles en la pantalla de vista previa.

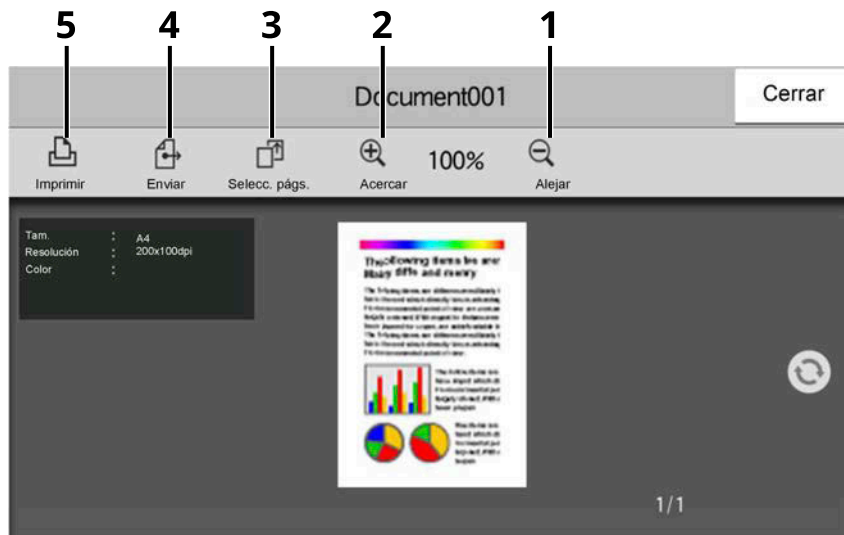

1 Alejar.

2 Acercar.

3 Seleccione esta opción para seleccionar cualquier página del documento abierto e imprimirla, enviarla o copiarla en una memoria USB.

➔ [Selección de una página \(página 274\)](#)

4 Envía los documentos seleccionados.

5 Imprime los documentos seleccionados.

NOTA

La visualización previa puede controlarse moviendo el dedo o los dedos sobre el panel digital.

➔ [Uso de la pantalla de vista previa \(página 69\)](#)

3 Una vez completada la comprobación, seleccione [Cerrar].

Selección de una página

Al imprimir, enviar o copiar un documento en un buzón personalizado, puede especificar las páginas que desee.

1 Seleccione [Otros] > [Selec. pág.] en la pantalla de lista de documentos del buzón personalizado, o bien [Selec. pág.] en la pantalla Vista previa.

Se abre la pantalla de selección de página.

2 Seleccione las páginas con las que desea trabajar y seleccione [Imprim.], [Enviar] o [Copiar a USB].

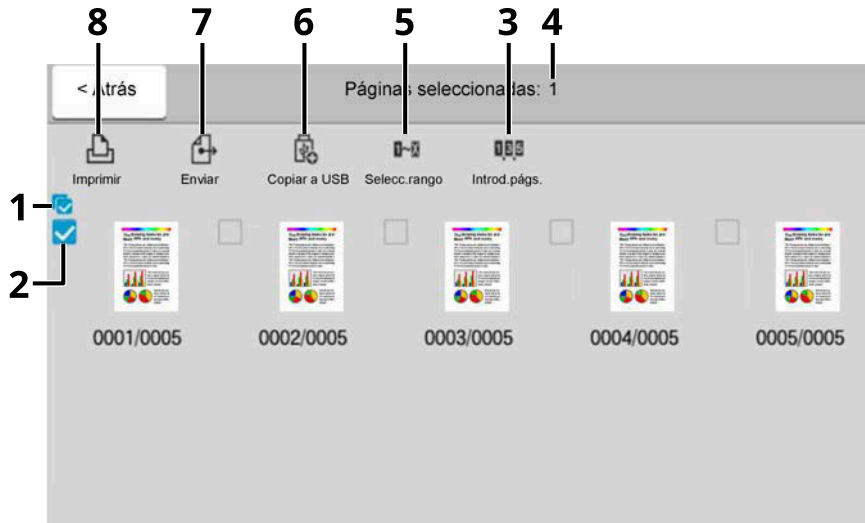

- 1 Seleccionar/deseleccionar más de un documento a la vez.
- 2 Selección de documentos marcando casillas de verificación.
- 3 Utilice una "," (coma) para separar los números cuando especifique páginas que no sean consecutivas.
- 4 Especifique un intervalo de páginas continuo.
- 5 Muestra el número de páginas seleccionadas.
- 6 Las páginas seleccionadas se pueden copiar en una memoria USB.
- 7 Las páginas seleccionadas pueden enviarse.
- 8 Las páginas seleccionadas pueden imprimirse.

➔ [Imprimir un documento en un buzón personalizado \(página 280\)](#)

➔ [Enviar documentos en un buzón personalizado \(página 282\)](#)

➔ [Desplazamiento de documentos en un buzón personalizado \(página 284\)](#)

Creación de un nuevo buzón personalizado

NOTA

- Para utilizar el buzón personalizado es necesario un SSD opcional.
 - Si aparece la pantalla de autenticación de usuario, inicie la sesión con un usuario que tenga privilegios para configurar esta opción. Si no conoce su nombre de usuario o contraseña de inicio de sesión, póngase en contacto con su administrador.
 - Si está activada la administración de inicio de sesión de usuario, inicie sesión con privilegios de administrador para realizar las siguientes operaciones. Estas operaciones no se pueden realizar con privilegios de usuario.
 - Creación de un buzón
 - Eliminación de un buzón cuyo propietario es otro usuario.
-

1 Abra la pantalla.

Tecla [Home] > [Buzón personaliz.] > [Agr./editar]

2 Registre el buzón personalizado.

1 [Agregar] > Agregue información sobre cada elemento

Pueden configurarse los siguientes elementos.

Nombre de buzón

Introduzca un nombre de buzón de hasta 32 caracteres.

➔ [Método de introducción de caracteres \(página 750\)](#)

Nro. buzón

Introduzca el número de buzón seleccionando [+], [-] o las teclas numéricas. El número del buzón puede ser entre 0001 y 1000. Cada buzón personalizado debe tener un número único. Si introduce 0000, se asignará automáticamente el número más bajo disponible.

[Propietario]

Configure el propietario del buzón. Seleccione el propietario en la lista de usuarios que aparece.

Se muestra cuando está activada la administración de inicio de sesión de usuario.

Permiso

Seleccione si desea compartir el buzón.

No se muestra cuando [Propietario] se ha configurado como [Sin propietario].

[Contras. buzón]

Puede restringir el acceso de los usuarios al buzón si especifica una contraseña para proteger el buzón. No es obligatorio introducir una contraseña. Introduzca la misma contraseña de hasta 16 caracteres en "Contras. buzón" y "Confirmación". Se puede establecer si [Compartido] se ha seleccionado en "Permiso".

Restricción uso

Se puede restringir el uso de un buzón. Para activar una restricción de capacidad introduzca un valor para la capacidad de almacenamiento del buzón personalizado en megabytes seleccionando [+], [-] o las teclas numéricas. El límite superior varía en función del número de buzones personalizados que se hayan creado. Se puede introducir un límite entre 1 y 30.000 (MB).

Elimin. auto arch.

Elimina automáticamente los documentos almacenados después de un período establecido. Seleccione Activado para activar la eliminación automática y, a continuación, utilice [+], [-] o las teclas numéricas para introducir el número de días durante los que se almacenan los documentos. Puede introducir cualquier número entre 1 y 31 días. Para desactivar la eliminación automática de archivos, seleccione Desactivado.

Espcio libre

Muestra el espacio libre en el buzón.

Config. sobrescr.

Especifica si los documentos almacenados antiguos se sobrescriben o no cuando se almacenan documentos nuevos. Para sobrescribir documentos antiguos, seleccione [Permitir]. Para conservar documentos antiguos, seleccione [Prohibir].

Elim. tras imprimir

Elimina automáticamente un documento del buzón después de imprimirlo. Para eliminar el documento, seleccione Activado. Para conservar el documento, seleccione Desactivado.

2 Seleccione [Aceptar].

Se crea el buzón personalizado.

Edición de buzón personalizado

1 Abra la pantalla.

Tecla [Home] > [Buzón personaliz.] > [Agr./editar]

2 Edite el buzón personalizado.

1 Seleccione el buzón > [Editar] > Introduzca la información de cada elemento > [Aceptar]



NOTA

- Si ha iniciado sesión como un usuario, solo puede editar un buzón cuyo propietario esté configurado con ese usuario.
 - Si ha iniciado sesión como administrador, puede editar todos los buzones.
-

Cuando se activa la administración de inicio de sesión de usuario, la configuración que se puede cambiar varía según los privilegios del usuario con sesión iniciada.

La configuración que se puede cambiar cuando el privilegio es "Administrador" es la siguiente.

- Nombre de buzón
- Nro. buzón
- Propietario
- Permiso
- Restricción uso
- Elimin. auto arch.
- Espcio libre
- Config. sobrescr.
- Elim. tras imprimir

La configuración que se puede cambiar cuando el privilegio es "Usuario" es la siguiente.

- Nombre de buzón
- Contras. buzón
- Restricción uso
- Elimin. auto arch.
- Config. sobrescr.
- Elim. tras imprimir

Para obtener más información sobre cada elemento, consulte lo siguiente:

➔ [Creación de un nuevo buzón personalizado \(página 275\)](#)

3 [Aceptar] > [Cerrar]

Se vuelve a la pantalla Buzón de documentos predeterminada.

Eliminación de un buzón personalizado

1 Abra la pantalla.

Tecla [Home] > [Buzón personaliz.] > [Agr./editar]

2 Elimine el buzón.

1 Seleccione el buzón > [Eliminar] > [Eliminar]



NOTA

- Si ha iniciado sesión como un usuario, solo puede eliminar un buzón cuyo propietario esté configurado con ese usuario.
 - Si ha iniciado sesión como administrador, puede editar todos los buzones.
-

Almacenamiento de documentos en un buzón personalizado

Un buzón personalizado almacena los datos de impresión que se envían desde un PC. Para el funcionamiento de la impresión desde el PC, consulte lo siguiente:

➔ **Printing System Driver User Guide**

Imprimir un documento en un buzón personalizado

1 Abra la pantalla.

- 1 Tecla [Home] > [Buzón personaliz.]
- 2 Seleccione el buzón que contiene el documento que desea imprimir.



NOTA

Si un buzón personalizado está protegido con una contraseña, introduzca la contraseña correcta.

2 Imprima.

- 1 Seleccione el documento de la lista que desee imprimir; para ello, marque la casilla de verificación. Se aplica una marca de verificación al documento.



NOTA

Para anular la selección, vuelva a seleccionar la casilla y quite la marca.

- 2 Seleccione [Imprimir].
- 3 Configure la selección de papel, la impresión a doble cara, etc., según desee. Para conocer las funciones que se pueden configurar, consulte lo siguiente:
 - ➔ [Buzón personalizado \(almacenar archivo\) \(página 304\)](#)
 - ➔ [Buzón personalizado \(impresión\) \(página 306\)](#)
 - ➔ [Buzón personalizado \(enviar\) \(página 307\)](#)



NOTA

Seleccione [Favoritos] al registrar o llamar a favoritos.

- ➔ [Registrar favoritos \(modo asistente\) \(página 221\)](#)
- ➔ [Rellamada de favoritos \(modo programa\) \(página 223\)](#)

Si se selecciona un documento almacenado desde un PC, aparecerá la pantalla de selección de la configuración de impresión.

Para utilizar la configuración utilizada en el momento de la impresión (cuando se guardó el documento), seleccione [Imprimir tal cual]. Seleccione [Inic impr] para empezar a imprimir.

Si necesita cambiar la configuración de impresión, seleccione [Print after Change Settings (Use File Settings)] o [Print after Change Settings (Do Not Use File Settings)].

Después de seleccionar un documento guardado en la máquina, puede aparecer la tecla [Usar configuración de archivo] en la pantalla de configuración de la función que se va a utilizar.

Para utilizar la configuración guardada con el documento, seleccione [Usar configuración de archivo].

Si necesita cambiar la configuración de impresión, seleccione la función deseada.

- 4 Pulse la tecla [Inicio].
Se inicia la impresión del documento seleccionado.

Guardar documentos escaneados en un buzón personalizado

1 Abra la pantalla.

Tecla [Home] > [Buzón personaliz.]

2 Coloque el original.

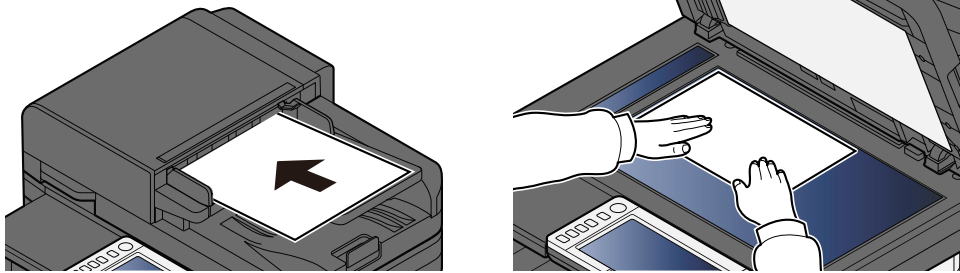

3 Almacene el documento.

1 Seleccione el buzón > [Almacenar archivo]

2 Si es necesario, seleccione el tipo de original, el formato de archivo, etc.

Para conocer las funciones que se pueden configurar, consulte lo siguiente:

➔ [Buzón personalizado \(almacenar archivo\) \(página 304\)](#)



NOTA

- Introduzca hasta 32 caracteres como nombre de archivo.
- Seleccione [Favoritos] al registrar o rellamar programas.

➔ [Registrar favoritos \(modo asistente\) \(página 221\)](#)

➔ [Rellamada de favoritos \(modo programa\) \(página 223\)](#)

3 Pulse la tecla [Inicio].

El original se escanea y los datos se almacenan en el buzón personalizado especificado.

Enviar documentos en un buzón personalizado

NOTA

Cuando transmita utilizando una LAN inalámbrica, seleccione previamente la interfaz dedicada a la función de envío.

→ [Red principal \(Cliente\) \(página 498\)](#)

1 Abra la pantalla.

Tecla [Home] > [Buzón personaliz.] > Seleccione el buzón

NOTA

Si el buzón personalizado está protegido con una contraseña, introduzca la contraseña correcta.

2 Envíe el documento.

- 1 Marque la casilla del documento que desea enviar.
Se aplica una marca de verificación al documento.
-

NOTA

- No puede seleccionar y enviar varios documentos.
 - Para anular la selección, vuelva a seleccionar la casilla y quite la marca.
-

- 2 Seleccione [Enviar].
-

NOTA

Según la configuración, puede aparecer la pantalla de la libreta de direcciones.

- 3 Defina el destino.

Para obtener más información sobre la selección de destinos, consulte lo siguiente:

→ [Especificación del destino \(página 261\)](#)

IMPORTANTE

Solo cuando se especifican las direcciones de e-mail que tienen certificado de encriptación de la libreta de direcciones, se puede utilizar TX encriptada Email y Firma digital en Email. Cuando introduzca la dirección de e-mail desde el panel de control, no podrá utilizar estas funciones.

- 4 Configure el tamaño de envío, la imagen original, etc., como desee.

Para conocer las funciones que se pueden configurar, consulte lo siguiente:

→ [Buzón personalizado \(enviar\) \(página 307\)](#)



NOTA

Seleccione [Favoritos] al registrar o rellamar programas.

→ [Registrar favoritos \(modo asistente\) \(página 221\)](#)

→ [Rellamada de favoritos \(modo programa\) \(página 223\)](#)

5 Pulse la tecla [Inicio].

Comienza el envío del documento seleccionado.

Envío de documentos a la dirección de e-mail del usuario con sesión iniciada (a mí)

Se envía a la dirección de e-mail del usuario con sesión iniciada cuando se habilita el inicio de sesión del usuario.

1 Configure las opciones.

Antes de utilizar esta función, es necesario lo siguiente.

- El icono de la función debe aparecer en la pantalla principal.
 - [Edición de la pantalla principal \(página 59\)](#)
- Se debe configurar una dirección de e-mail en el inicio de sesión de usuario para el usuario que inicia sesión.

→ [Adición de un usuario \(lista de usuarios locales\) \(página 522\)](#)

2 Seleccione la tecla [Home]

3 Seleccione [Enviarme (e-mail)].



NOTA

Cuando se utiliza esta función, no se pueden utilizar otras funciones distintas de la transmisión.

Desplazamiento de documentos en un buzón personalizado

1 Abra la pantalla.

Tecla [Home] > [Buzón personaliz.] > Seleccione el buzón

NOTA

Si un buzón personalizado está protegido con una contraseña, introduzca la contraseña correcta.

2 Copie los documentos.

1 Seleccione el documento de la lista que desea mover marcando la casilla de verificación.

Se aplica una marca de verificación al documento.

NOTA

Para anular la selección, vuelva a seleccionar la casilla y quite la marca.

2 [Otros] > [Mover/Cop.] > [Mover a Buzón person.] > Seleccione el destino > [Mover] > [Mover]

El documento seleccionado se mueve.

NOTA

Si el buzón personalizado al que se va a mover el documento está protegido con una contraseña, introduzca la contraseña correcta.

Copia de documentos de un buzón personalizado en otros buzones

1 Abra la pantalla.

Tecla [Home] > [Buzón personaliz.] > Seleccione el buzón



NOTA

Si el buzón personalizado está protegido con una contraseña, introduzca la contraseña correcta.

2 Copie los documentos.

- 1 Seleccione el documento de la lista que desee copiar; para ello, marque la casilla de verificación.
Se aplica una marca de verificación al documento.
-



NOTA

Para anular la selección, vuelva a seleccionar la casilla y quite la marca.

- 2 [Otros] > [Mover/Cop.] > [Copiar en buzón personalizado] > Seleccione el destino de la copia > [Copiar] > [Copiar]

Se copia el documento seleccionado.



NOTA

Si el buzón personalizado al que se va a mover el documento está protegido con una contraseña, introduzca la contraseña correcta.

Copia de documentos de un buzón personalizado en la memoria USB

1 Abra la pantalla.

Tecla [Home] > [Buzón personaliz.] > Seleccione el buzón



NOTA

Si un buzón personalizado está protegido con una contraseña, introduzca la contraseña correcta.

2 Copie los documentos.

- 1 Seleccione el documento de la lista que desee copiar; para ello, marque la casilla de verificación.
Se aplica una marca de verificación al documento.
-



NOTA

Para anular la selección, vuelva a seleccionar la casilla y quite la marca.

- 2 [Otros] > [Mover/Cop.] > [Copiar a USB] > Seleccione el destino de copia > [Sgte >] > Seleccione la función > [Copiar] > [Copiar]
Se copia el documento seleccionado.

Unión de documentos en un buzón personalizado

Puede unir documentos dentro de un buzón personalizado en un solo archivo.

NOTA

Solo puede unir un documento a otros documentos del mismo buzón personalizado. Si es necesario, traslade previamente los documentos que se van a unir.

1 Abra la pantalla.

Tecla [Home] > [Buzón personaliz.] > Seleccione el buzón

NOTA

Si un buzón personalizado está protegido con una contraseña, introduzca la contraseña correcta.

2 Una el documento.

- 1 Seleccione los documentos de la lista que desea unir marcando la casilla de verificación.
Se aplica una marca de verificación al documento.
Puede unir hasta 10 documentos.
-

NOTA

Para anular la selección, vuelva a seleccionar la casilla y quite la marca.

- 2 Seleccione [Otros] > [Unir].
 - 3 Coloque los documentos en el orden en el que se van a unir.
Seleccione el documento que desea reorganizar y seleccione [Arriba] o [Abajo] para moverlo al lugar correcto de la secuencia.
 - 4 [Sgte >] > Introduzca el nombre de archivo del documento unido
-

NOTA

Introduzca hasta 64 caracteres como nombre de archivo.

- 5 [Unir] > [Unir]
Los documentos se unen.
-

NOTA

Tras la unión, los documentos originales no se modifican. Elimine los documentos si ya no los necesita.

Eliminar documentos en un buzón personalizado

1 Abra la pantalla.

- 1 Tecla [Home] > [Buzón personaliz.]
- 2 Seleccione el buzón que contiene el documento que desea eliminar.



NOTA

Si un buzón personalizado está protegido con una contraseña, introduzca la contraseña correcta.

2 Elimine el documento.

- 1 Seleccione el documento de la lista que desea eliminar marcando la casilla de verificación.
Se aplica una marca de verificación al documento.



NOTA

- La opción [Elimin.] está desactivada hasta que se selecciona un documento.
 - Para anular la selección, vuelva a seleccionar la casilla y quite la marca.
-

- 2 [Otros] > [Elimin.] > [Eliminar]
El documento se elimina.

Uso de la memoria USB extraíble

Si conecta una memoria USB directamente a la máquina, puede imprimir los archivos almacenados en ella de una forma rápida y sencilla sin tener que usar un PC.

Se pueden imprimir los siguientes tipos de archivos:

- Archivo PDF (versión 1.7 o anterior)
- Archivo TIFF (formato TIFF V6/TTN2)
- Archivo JPEG
- Archivo XPS
- Archivo OpenXPS
- Archivo PDF encriptado

Además, puede almacenar archivos de imagen escaneados en una memoria USB conectada a la máquina. Se pueden almacenar los siguientes formatos de archivo:

- Archivo PDF
- Archivo TIFF
- Archivo JPEG
- Archivo XPS
- Archivo OpenXPS
- Formato de archivo PDF de alta compresión
- Formato de archivo Word
- Formato de archivo Excel
- Formato de archivo PowerPoint



Word, Excel y PowerPoint se guardarán en un formato de archivo de Microsoft Office 2007 o posterior.

Impresión de documentos almacenados en una memoria USB extraíble

NOTA

- Los archivos PDF que desee imprimir deben tener una extensión (.pdf).
 - Utilice una memoria USB formateada correctamente por esta máquina.
 - Conecte la memoria USB directamente a la ranura para la memoria USB.
-

1 Conecte la memoria USB.

- 1 Conecte la memoria USB a la ranura para la memoria USB.

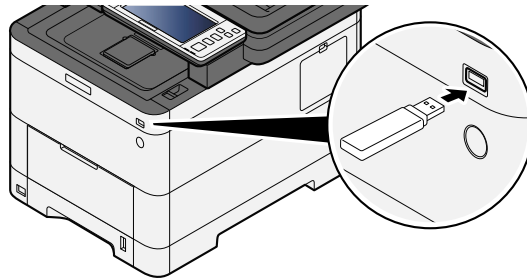

Cuando la máquina reconoce la memoria USB, aparece el mensaje "Se reconoció la memoria USB. Mostrando archivos."

- 2 Seleccione [Continuar].
Aparece la pantalla de operación de la memoria USB.
-

NOTA

Si el mensaje no aparece, seleccione [memoria USB] en la pantalla principal.

2 Imprima el documento.

- 1 Seleccione la carpeta que contiene el archivo que va a imprimir.
-

NOTA

- Se pueden mostrar 1.000 documentos.
 - Para volver a una carpeta de nivel superior, seleccione [Arriba].
-

- 2 Seleccione el archivo que desea imprimir > [Imprimir]
- 3 Cambie, si lo desea, el número de copias, el valor de impresión dúplex, etc.
Para conocer las funciones que se pueden configurar, consulte lo siguiente:

➔ [Memoria USB \(impresión de documentos\) \(página 312\)](#)



NOTA

Después de seleccionar un documento guardado en la máquina, puede aparecer [Usar configuración de archivo] en la pantalla de configuración de la función que se va a utilizar.

- Para utilizar la configuración guardada con el documento, seleccione [Usar configuración de archivo].
 - Si necesita cambiar la configuración de impresión, seleccione la función deseada.
-

4 Pulse la tecla [Inicio].

Se inicia la impresión del archivo seleccionado.

Almacenamiento de documentos en la memoria USB (escanear en USB)

Puede almacenar los documentos escaneados en una memoria USB extraíble.

NOTA

El número máximo de archivos que se pueden almacenar es 1.000.

1 Coloque el original.

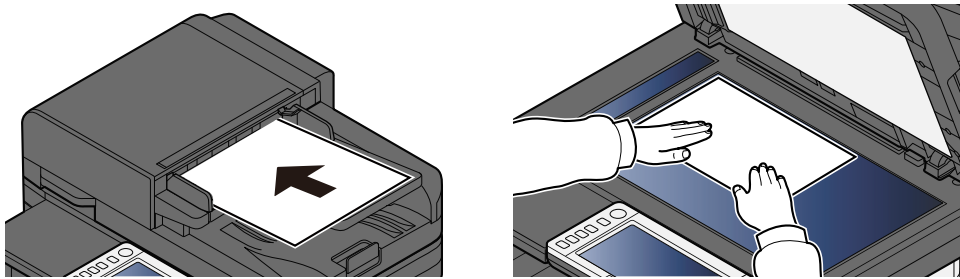

→ [Carga de originales \(página 213\)](#)

2 Conecte la memoria USB.

- 1 Conecte la memoria USB a la ranura para la memoria USB.

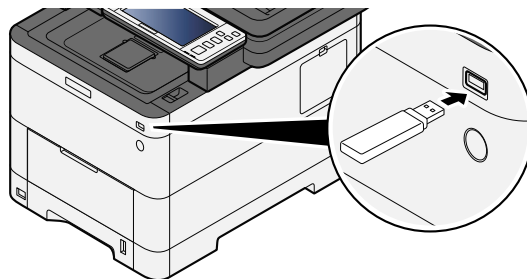

Cuando la máquina reconoce la memoria USB, aparece el mensaje "Se reconoció la memoria USB.Mostrando archivos."

- 2 Seleccione [Continuar].
Abre la pantalla de la memoria USB.

NOTA

Si el mensaje no aparece, seleccione [memoria USB] en la pantalla principal.

3 Almacene el documento.

- 1 Seleccione la carpeta donde se almacenará el archivo.
- 2 Seleccione [Alm. arch.].
- 3 Si es necesario, seleccione el tipo de original, el formato de archivo, etc.
Para conocer las funciones que se pueden configurar, consulte lo siguiente:

➔ [Memoria USB \(almacenar archivo\) \(página 310\)](#)

4 Compruebe la imagen de almacenamiento.

5 Pulse la tecla [Inicio].

El original se escanea y los datos se almacenan en la memoria USB.

Comprobación de la información de la memoria USB

1 En la pantalla de la memoria USB, seleccione [Info USB].

2 Una vez confirmada la información, seleccione [Cerrar].

Extracción de la memoria USB

IMPORTANTE

Asegúrese de seguir el procedimiento correcto para no dañar los datos ni la memoria USB.

1 **Abra la pantalla.**

Tecla [Home] > [memoria USB]

2 **Seleccione [Retirar USB].**

Cuando aparezca "Puede extraer la memoriaUSB de forma segura.", seleccione [Aceptar] y, a continuación, quite la memoria USB.

NOTA

La memoria USB también puede extraerse a través de Información del dispositivo.

➔ [Información del dispositivo \(página 402\)](#)

Al tocar el icono de la memoria USB que se muestra en la parte superior del panel digital y seleccionar [Retirar USB], puede extraer la memoria USB de forma segura.

➔ [Pantalla principal \(página 57\)](#)

6 Uso de varias funciones

Acerca de las funciones disponibles en la máquina

Esta máquina tiene varias funciones.

Copia

Cada función se muestra en el cuerpo cuando se selecciona la navegación global.

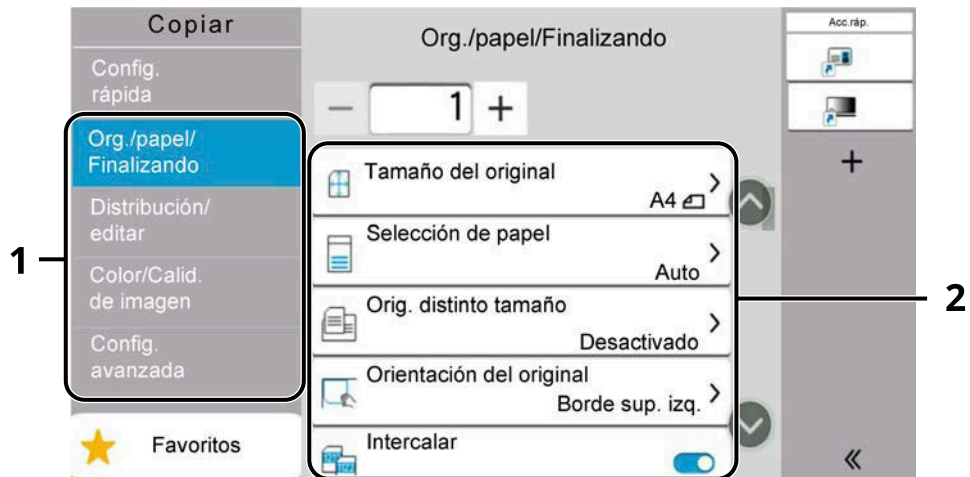

1 Navegación global

2 Cuerpo

Para más información sobre cada función, consulte la tabla de abajo.

[Org./papel/Finalizando]

Configure las opciones de los originales, el papel y el acabado, como la intercalación.

Función	Descripción
[Tamaño del original]	Especifique el tamaño del original que va a escanear. ➔ Tamaño del original (página 314)
[Selección de papel]	Seleccione el depósito o el bypass que contiene el tamaño de papel necesario. ➔ Selección de papel (página 316)
[Orig. distinto tamaño]	Escanee de una sola vez los documentos de distintos tamaños configurados en el alimentador de originales. ➔ Orig. distinto tamaño (página 318)
[Orientación del original]	Seleccione la orientación del borde superior del original para escanearlo en la dirección correcta. ➔ Orientación del original (página 321)
[Intercalar]	Imprime la salida por página o conjunto. ➔ Intercalar (página 323)

Función	Descripción
[Copia de tarjeta ID]	Use esta opción cuando quiera copiar un permiso de conducir o una tarjeta de seguro. Cuando escanee el anverso y el reverso de la tarjeta, ambas caras se combinarán y se copiarán en una sola hoja. ➔ Copia de tarjeta ID (página 324)

[Distribución/editar]

Configure las opciones para la impresión a doble cara.

Función	Descripción
[Zoom]	Permite ajustar el zoom para reducir o ampliar la imagen. ➔ Copia (página 340)
[Combina copia]	Combina 2 o 4 hojas de originales en 1 página impresa. ➔ Combina copia (página 342)
[Borrado de bordes]	Borra el borde negro que se forma alrededor de la imagen. ➔ Borrado de bordes, Borrado de bordes/Escaneo completo (página 345)
[Dúplex]	Crea copias a dos caras. También puede crear copias a una cara a partir de originales de dos caras. ➔ Copia (página 351)

[Color/Calid.de imagen]

Configure las opciones de densidad, calidad de las copias y balance de color.

Función	Descripción
[Densidad]	Ajuste la densidad. ➔ Densidad (página 325)
[Imagen del original]	Seleccione el tipo de imagen original para obtener los mejores resultados. ➔ Imagen del original (página 326)
[Selección de colores]	Seleccione el modo de color. ➔ Selección de colores (página 330)
[EcoPrint]	EcoPrint ahorra tóner al imprimir. ➔ EcoPrint (página 329)
[Balance de color]	Ajuste la intensidad de cyan, magenta, amarillo y negro. ➔ Balance de color (página 331)
[Ajuste de matiz]	Ajuste el color (matiz) de las imágenes. ➔ Ajuste de matiz (página 332)
[Nitidez]	Ajusta la nitidez del contorno de la imagen. ➔ Nitidez (página 334)

Función	Descripción
[Ajust. dens. fondo]	Elimina el fondo negro de los originales, como los periódicos. ➔ Ajust. dens. fondo (página 335)
[Saturación]	Ajuste la saturación de color de las imágenes. ➔ Saturación (página 336)
[Impedir filtr. fondo]	Oculto los colores de fondo y la filtración de fondo de la imagen al escanear originales finos. ➔ Impedir filtr. fondo (página 337)
[Contraste]	Puede ajustar el contraste entre las zonas claras y oscuras de la imagen. ➔ Contraste (página 338)
[Borrar colores]	Borra los colores del documento de origen. ➔ Borrar colores (página 339)

[Config.avanzada]

Le permite configurar las opciones, como la lectura continua.

Función	Descripción
[Escaneo continuo]	Escanea una gran cantidad de originales en lotes separados y luego produce un trabajo único. ➔ Escaneo continuo (página 354)
[Aviso de fin trabajo]	Envía un aviso por e-mail cuando finaliza un trabajo. ➔ Aviso de fin trabajo (página 355)
[Ingreso nombre archivo]	Agrega un nombre de archivo. ➔ Ingreso nombre archivo (página 356)
[Cambiar prioridad]	Suspende el trabajo actual y asigna la máxima prioridad a un nuevo trabajo. ➔ Cambiar prioridad (página 357)
[Detectar alim. varios orig.]	Al leer un documento del alimentador de originales, si se detecta la alimentación múltiple de documentos, la lectura se detiene automáticamente. Esta función solo está disponible para P-C4067i MFP y P-C4063i MFP. ➔ Detectar alim. varios orig. (página 359)
[Detectar orig. esqu. doblada]	Al escanear un documento desde el alimentador de originales, el escaneo se detiene automáticamente cuando se detecta un documento con una esquina doblada. ➔ Detectar orig. esqu. doblada (página 360)
[Omitir página en blanco]	Cuando hay páginas en blanco en un documento escaneado, esta función omite las páginas en blanco e imprime solo las páginas que no están en blanco. ➔ Omitir página en blanco (página 361)

Función	Descripción
[Modo Silencio]	Se puede suprimir el sonido de funcionamiento de la máquina. → Modo Silencio (página 358)

Enviar

Cada función se muestra en el cuerpo cuando se selecciona la navegación global.

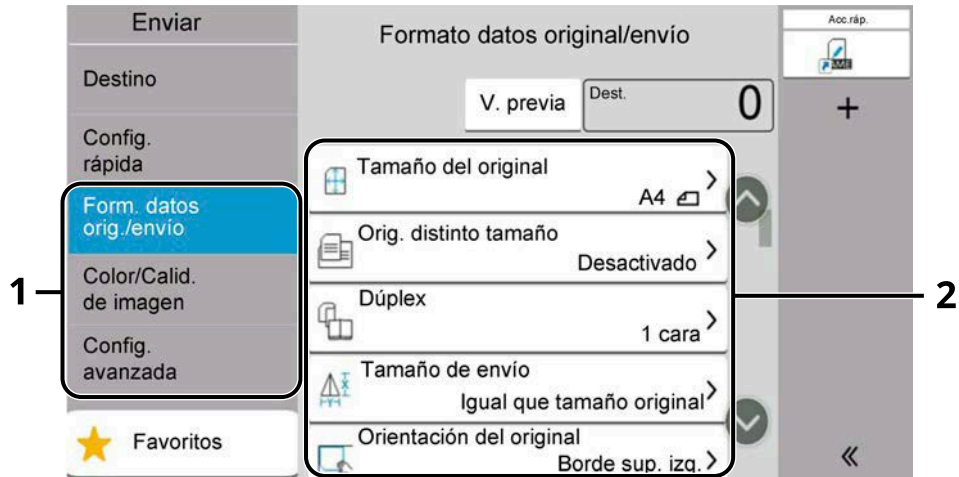

1 Navegación global

2 Cuerpo

Para más información sobre cada función, consulte la tabla de abajo.

[Form. datosorig./envío]

Configure las opciones de tipo de original y formato de archivo.

Función	Descripción
[Tamaño del original]	Especifique el tamaño del original que va a escanear. ➔ Tamaño del original (página 314)
[Orig. distinto tamaño]	Escanee de una sola vez los documentos de distintos tamaños configurados en el alimentador de originales. ➔ Orig. distinto tamaño (página 318)
[Dúplex]	Seleccione el tipo y la orientación de encuadernación según el original. ➔ Dúplex (página 362)
[Tamaño de envío]	Seleccione el tamaño de la imagen que va a enviar. ➔ Tamaño de envío (página 363)
[Orientación del original]	Seleccione la orientación del borde superior del original para escanearlo en la dirección correcta. ➔ Orientación del original (página 321)
[Original de gran volumen]	Lee documentos originales de gran tamaño con un alimentador de originales. ➔ Original de gran volumen (página 365)
[Formato archivo]	Especifique el formato del archivo de imagen. El nivel de calidad de imagen también se puede ajustar. ➔ Formato archivo (página 366)

Función	Descripción
[Separación de archivo]	<p>Crea un archivo para cada página de datos del original escaneado y envía los archivos.</p> <p>➔ Separación de archivo (página 375)</p>

[Color/Calid.de imagen]

Configure las opciones de densidad, calidad de las copias y balance de color.

Función	Descripción
[Densidad]	<p>Ajuste la densidad.</p> <p>➔ Densidad (página 325)</p>
[Imagen del original]	<p>Seleccione el tipo de imagen original para obtener los mejores resultados.</p> <p>➔ Imagen del original (página 326)</p>
[Resolución de escaneado]	<p>Seleccione el grado de resolución de escaneado.</p> <p>➔ Resolución de escaneado, Resolución (página 376)</p>
[Resolución TX FAX]	<p>Seleccione la resolución de las imágenes al enviar un fax. Esta opción aparece en las máquinas compatibles con fax.</p> <p>➔ Guía de uso de FAX</p>
[Selección de colores]	<p>Seleccione el modo de color.</p> <p>➔ Selección de colores (página 330)</p>
[Nitidez]	<p>Ajusta la nitidez del contorno de la imagen.</p> <p>➔ Nitidez (página 334)</p>
[Aclarar texto (eliminación de ruido)]	<p>Al escanear y enviar un documento en blanco y negro, elimina el ruido de fondo y mejora la legibilidad del texto.</p> <p>➔ Aclarar texto (eliminación de ruido) (página 377)</p>
[Ajust. dens. fondo]	<p>Elimina el fondo negro de los originales, como los periódicos.</p> <p>➔ Ajust. dens. fondo (página 335)</p>
[Impedir filtr. fondo]	<p>Oculto los colores de fondo y la filtración de fondo de la imagen al escanear originales finos.</p> <p>➔ Impedir filtr. fondo (página 337)</p>
[Contraste]	<p>Puede ajustar el contraste entre las zonas claras y oscuras de la imagen.</p> <p>➔ Contraste (página 338)</p>
[Borrar colores]	<p>Borra los colores del documento de origen.</p> <p>➔ Borrar colores (página 339)</p>

[Config.avanzada]

Le permite abstenerse de enviar, enviar mensajes encriptados, comprobar el tamaño de los archivos, etc.

Función	Descripción
[Borrado de bordes/Escaneo completo]	Borra el borde negro que se forma alrededor de la imagen. ➔ Borrado de bordes, Borrado de bordes/Escaneo completo (página 345)
[Zoom]	Permite ajustar el zoom para reducir o ampliar la imagen. ➔ Impresión/Envío/Almacenamiento (página 341)
[Aviso de fin trabajo]	Envía un aviso por e-mail cuando finaliza un trabajo. ➔ Aviso de fin trabajo (página 355)
[Transmisión FAX retras.]	Configure una hora de envío. Esta opción aparece en las máquinas compatibles con fax. ➔ Guía de uso de FAX
[Ingreso nombre archivo]	Agrega un nombre de archivo. ➔ Ingreso nombre archivo (página 356)
[Escaneo continuo]	Escanea una gran cantidad de originales en lotes separados y luego produce un trabajo único. ➔ Escaneo continuo (página 354)
[Asunto/cuerpo de E-mail]	Agrega un asunto y un cuerpo al enviar un documento. ➔ Asunto/cuerpo de E-mail (página 378)
[Transmisión de FAX directa]	Envía faxes directamente sin leer los datos del original en la memoria. Esta opción aparece en las máquinas compatibles con fax. ➔ Guía de uso de FAX
[RX de sondeo de FAX]	Marque el destino y reciba los documentos para la transmisión por sondeo almacenados en el buzón de sondeo. Esta opción aparece en las máquinas compatibles con fax. ➔ Guía de uso de FAX
[TX encriptada FTP]	Encripta las imágenes al enviarlas por FTP. ➔ TX encriptada FTP (página 379)
[TX encriptada Email]	Envía e-mail encriptado utilizando el certificado electrónico. ➔ TX encriptada Email (página 380)
[Firma digital en Email]	Agregue una firma digital al e-mail, utilizando el certificado electrónico. ➔ Firma digital en Email (página 381)
[Informe TX de fax]	Imprimir un informe de resultados de transmisión de fax. Esta opción aparece en las máquinas compatibles con fax. ➔ Guía de uso de FAX
[Detectar alim. varios orig.]	Al leer un documento del alimentador de originales, si se detecta la alimentación múltiple de documentos, la lectura se detiene automáticamente. Esta función solo está disponible para P-C4067i MFP y P-C4063i MFP. ➔ Detectar alim. varios orig. (página 359)

Función	Descripción
[Detectar orig. esqu. doblada]	<p>Al escanear un documento desde el alimentador de originales, el escaneo se detiene automáticamente cuando se detecta un documento con una esquina doblada.</p> <p>➔ Detectar orig. esqu. doblada (página 360)</p>
[Omitir página en blanco]	<p>Cuando hay páginas en blanco en un documento escaneado, esta función las omite y envía solo las páginas que no están en blanco.</p> <p>➔ Omitir página en blanco (página 361)</p>
[Modo Silencio]	<p>Se puede suprimir el sonido de funcionamiento de la máquina.</p> <p>➔ Modo Silencio (página 358)</p>

Buzón personalizado (almacenar archivo, imprimir, enviar)

Cada función se muestra en el cuerpo 2 cuando se selecciona la navegación global 1.

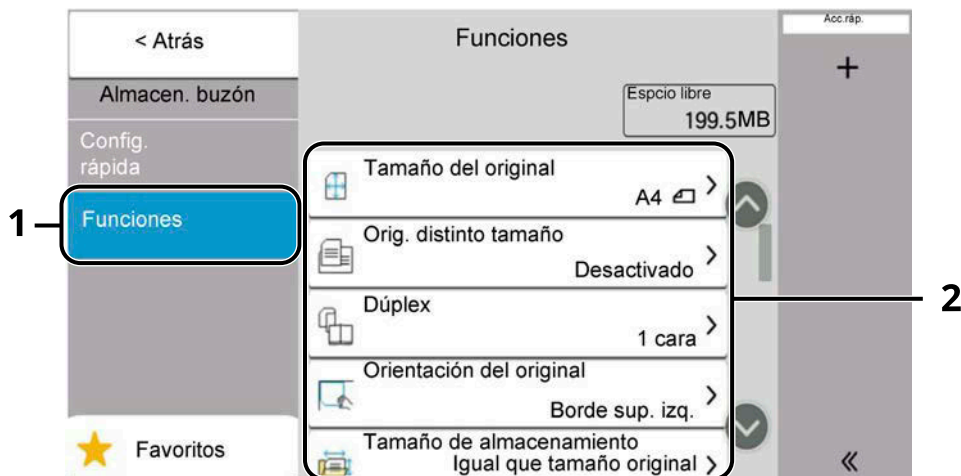

1 Navegación global

2 Cuerpo

Para obtener más detalles sobre cada función, consulte a continuación:

➔ [Buzón personalizado \(almacenar archivo\) \(página 304\)](#)

➔ [Buzón personalizado \(impresión\) \(página 306\)](#)

➔ [Buzón personalizado \(enviar\) \(página 307\)](#)

Buzón personalizado (almacenar archivo)

Para más información sobre cada función, consulte la tabla de abajo.

[Funciones]

Configure las opciones al almacenar el documento en el buzón personalizado.

Función	Descripción
[Tamaño del original]	Especifique el tamaño del original que va a escanear. ➔ Tamaño del original (página 314)
[Orig. distinto tamaño]	Escanee de una sola vez los documentos de distintos tamaños configurados en el alimentador de originales. ➔ Orig. distinto tamaño (página 318)
[Duplex]	Seleccione el tipo y la orientación de encuadernación según el original. ➔ Dúplex (página 362)
[Orientación del original]	Seleccione la orientación del borde superior del original para escanearlo en la dirección correcta. ➔ Orientación del original (página 321)
[Tamaño de almacenamiento]	Seleccione el tamaño de la imagen que va a almacenar. ➔ Tamaño de almacenamiento (página 384)
[Impedir filtr. fondo]	Oculto los colores de fondo y la filtración de fondo de la imagen al escanear originales finos. ➔ Impedir filtr. fondo (página 337)
[Densidad]	Ajuste la densidad. ➔ Densidad (página 325)
[Imagen del original]	Seleccione el tipo de imagen original para obtener los mejores resultados. ➔ Imagen del original (página 326)
[Resolución de escaneado]	Seleccione el grado de resolución de escaneado. ➔ Resolución de escaneado, Resolución (página 376)
[Selección de colores]	Seleccione el modo de color. ➔ Selección de colores (página 330)
[Borrar colores]	Borra los colores del documento de origen. ➔ Borrar colores (página 339)
[Nitidez]	Ajusta la nitidez del contorno de la imagen. ➔ Nitidez (página 334)
[Ajust. dens. fondo]	Elimina el fondo negro de los originales, como los periódicos. ➔ Ajust. dens. fondo (página 335)
[Zoom]	Permite ajustar el zoom para reducir o ampliar la imagen. ➔ Impresión/Envío/Almacenamiento (página 341)

Función	Descripción
[Escaneo continuo]	<p>Escanea una gran cantidad de originales en lotes separados y luego produce un trabajo único.</p> <p>➔ Escaneo continuo (página 354)</p>
[Aviso de fin trabajo]	<p>Envía un aviso por e-mail cuando finaliza un trabajo.</p> <p>➔ Aviso de fin trabajo (página 355)</p>
[Ingreso nombre archivo]	<p>Agrega un nombre de archivo.</p> <p>➔ Ingreso nombre archivo (página 356)</p>
[Detectar alim. varios orig.]	<p>Al leer un documento del alimentador de originales, si se detecta la alimentación múltiple de documentos, la lectura se detiene automáticamente.</p> <p>Esta función solo está disponible para P-C4067i MFP y P-C4063i MFP.</p> <p>➔ Detectar alim. varios orig. (página 359)</p>
[Detectar orig. esqu. doblada]	<p>Al escanear un documento desde el alimentador de originales, el escaneo se detiene automáticamente cuando se detecta un documento con una esquina doblada.</p> <p>➔ Detectar orig. esqu. doblada (página 360)</p>
[Omitir página en blanco]	<p>Cuando hay páginas en blanco en un documento escaneado, esta función las omite y almacena solo las páginas que no están en blanco.</p> <p>➔ Omitir página en blanco (página 361)</p>
[Modo Silencio]	<p>Se puede suprimir el sonido de funcionamiento de la máquina.</p> <p>➔ Modo Silencio (página 358)</p>
[Contraste]	<p>Puede ajustar el contraste entre las zonas claras y oscuras de la imagen.</p> <p>➔ Contraste (página 338)</p>

Buzón personalizado (impresión)

Para más información sobre cada función, consulte la tabla de abajo.

[Funciones]

Configure las opciones de selección de papel e impresión dúplex al imprimir desde el buzón personalizado.

Función	Descripción
[Selección de papel]	<p>Seleccione el depósito o el bypass que contiene el tamaño de papel necesario.</p> <p>➔ Selección de papel (página 316)</p>
[Intercalar]	<p>Imprime la salida por página o conjunto.</p> <p>➔ Intercalar (página 323)</p>
[Dúplex]	<p>Imprime un documento en hojas a 1 o 2 caras.</p> <p>➔ Dúplex (durante la impresión) (página 353)</p>
[Ingreso nombre archivo]	<p>Agrega un nombre de archivo.</p> <p>➔ Ingreso nombre archivo (página 356)</p>
[Aviso de fin trabajo]	<p>Envía un aviso por e-mail cuando finaliza un trabajo.</p> <p>➔ Aviso de fin trabajo (página 355)</p>
[EcoPrint]	<p>EcoPrint ahorra tóner al imprimir.</p> <p>➔ EcoPrint (página 329)</p>
[Cambiar prioridad]	<p>Suspende el trabajo actual y asigna la máxima prioridad a un nuevo trabajo.</p> <p>➔ Cambiar prioridad (página 357)</p>
[Eliminar una vez impreso]	<p>Elimina automáticamente un documento del buzón después de imprimirlo.</p> <p>➔ Eliminar una vez impreso (página 383)</p>
[Ajuste de matiz]	<p>Ajuste el color (matiz) de las imágenes.</p> <p>➔ Ajuste de matiz (página 332)</p>
[Balance de color]	<p>Ajuste la intensidad de cian, magenta, amarillo y negro.</p> <p>➔ Balance de color (página 331)</p>
[Saturación]	<p>Ajuste la saturación de color de las imágenes.</p> <p>➔ Saturación (página 336)</p>

Buzón personalizado (enviar)

Para más información sobre cada función, consulte la tabla de abajo.

[Funciones]

Configure las opciones de formato de archivo y transmisión de FAX al realizar el envío desde el buzón personalizado.

Función	Descripción
[Formato archivo]	Especifique el formato del archivo de imagen. El nivel de calidad de imagen también se puede ajustar. ➔ Formato archivo (página 366)
[Resolución TX FAX]	Seleccione la resolución de las imágenes al enviar un fax. Esta opción aparece en las máquinas compatibles con fax. ➔ Guía de uso de FAX
[Aviso de fin trabajo]	Envía un aviso por e-mail cuando finaliza un trabajo. ➔ Aviso de fin trabajo (página 355)
[Transmisión FAX retras.]	Configure una hora de envío. Esta opción aparece en las máquinas compatibles con fax. ➔ Guía de uso de FAX
[Ingreso nombre archivo]	Agrega un nombre de archivo. ➔ Ingreso nombre archivo (página 356)
[Asunto/cuerpo de E-mail]	Agrega un asunto y un cuerpo al enviar un documento. ➔ Asunto/cuerpo de E-mail (página 378)
[Eliminar una vez transmitido]	Elimina automáticamente un documento del buzón después de transmitirlo. ➔ Eliminar una vez transmitido (página 383)
[TX encriptada FTP]	Encripta las imágenes al enviarlas por FTP. ➔ TX encriptada FTP (página 379)
[TX encriptada Email]	Envía e-mail encriptado utilizando el certificado electrónico. ➔ TX encriptada Email (página 380)
[Firma digital en Email]	Agregue una firma digital al e-mail, utilizando el certificado electrónico. ➔ Firma digital en Email (página 381)
[Separación de archivo]	Crea un archivo para cada página de datos del original escaneado y envía los archivos. ➔ Separación de archivo (página 375)
[Informe TX de fax]	Imprimir un informe de resultados de transmisión de fax. Esta opción aparece en las máquinas compatibles con fax. ➔ Guía de uso de FAX

[Calidad de imagen]

Le permite configurar las opciones de la resolución.

Función	Descripción
[Resolución]	Seleccione el grado de resolución de escaneado. ➔ Resolución de escaneado, Resolución (página 376)

Memoria USB (almacenar archivos, imprimir documentos)

Cada función se muestra en el cuerpo cuando se selecciona la navegación global.

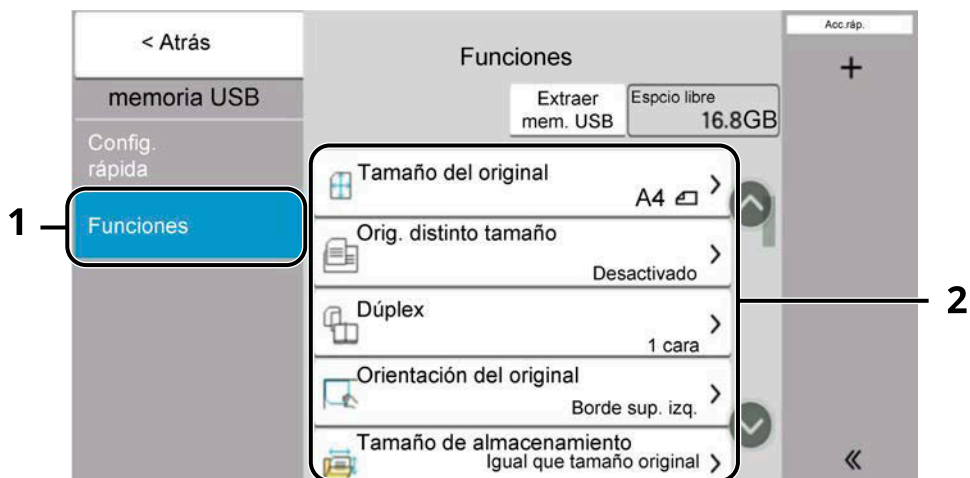

1 Navegación global

2 Cuerpo

Para obtener más detalles sobre cada función, consulte a continuación:

➔ [Memoria USB \(almacenar archivo\) \(página 310\)](#)

➔ [Memoria USB \(impresión de documentos\) \(página 312\)](#)

Memoria USB (almacenar archivo)

Para más información sobre cada función, consulte la tabla de abajo.

[Funciones]

Configure las opciones de selección de color y nombre del documento al almacenarlo en la memoria USB.

Función	Descripción
[Tamaño del original]	Especifique el tamaño del original que va a escanear. ➔ Tamaño del original (página 314)
[Orig. distinto tamaño]	Escanee de una sola vez los documentos de distintos tamaños configurados en el alimentador de originales. ➔ Orig. distinto tamaño (página 318)
[Dúplex]	Seleccione el tipo y la orientación de encuadernación según el original. ➔ Dúplex (página 362)
[Orientación del original]	Seleccione la orientación del borde superior del original para escanearlo en la dirección correcta. ➔ Orientación del original (página 321)
[Tamaño de almacenamiento]	Seleccione el tamaño de la imagen que va a almacenar. ➔ Tamaño de almacenamiento (página 384)
[Impedir filtr. fondo]	Oculto los colores de fondo y la filtración de fondo de la imagen al escanear originales finos. ➔ Impedir filtr. fondo (página 337)
[Densidad]	Ajuste la densidad. ➔ Densidad (página 325)
[Imagen del original]	Seleccione el tipo de imagen original para obtener los mejores resultados. ➔ Imagen del original (página 326)
[Resolución de escaneado]	Seleccione el grado de resolución de escaneado. ➔ Resolución de escaneado, Resolución (página 376)
[Selección de colores]	Seleccione el modo de color. ➔ Selección de colores (página 330)
[Borrar colores]	Borra los colores del documento de origen. ➔ Borrar colores (página 339)
[Nitidez]	Ajusta la nitidez del contorno de la imagen. ➔ Nitidez (página 334)
[Aclarar texto (eliminación de ruido)]	Al escanear y enviar un documento en blanco y negro, elimina el ruido de fondo y mejora la legibilidad del texto. ➔ Aclarar texto (eliminación de ruido) (página 377)
[Ajust. dens. fondo]	Elimina el fondo negro de los originales, como los periódicos. ➔ Ajust. dens. fondo (página 335)

Función	Descripción
[Zoom]	Permite ajustar el zoom para reducir o ampliar la imagen. ➔ Impresión/Envío/Almacenamiento (página 341)
[Borrado de bordes/Escaneo completo]	Borra el borde negro que se forma alrededor de la imagen. ➔ Borrado de bordes, Borrado de bordes/Escaneo completo (página 345)
[Escaneo continuo]	Escanea una gran cantidad de originales en lotes separados y luego produce un trabajo único. ➔ Escaneo continuo (página 354)
[Ingreso nombre archivo]	Agrega un nombre de archivo. ➔ Ingreso nombre archivo (página 356)
[Formato archivo]	Especifique el formato del archivo de imagen. El nivel de calidad de imagen también se puede ajustar. ➔ Formato archivo (página 366)
[Aviso de fin trabajo]	Envía un aviso por e-mail cuando finaliza un trabajo. ➔ Aviso de fin trabajo (página 355)
[Separación de archivo]	Crea un archivo para cada página de datos del original escaneado y envía los archivos. ➔ Separación de archivo (página 375)
[Detectar alim. varios orig.]	Al leer un documento del alimentador de originales, si se detecta la alimentación múltiple de documentos, la lectura se detiene automáticamente. Esta función solo está disponible para P-C4067i MFP y P-C4063i MFP. ➔ Detectar alim. varios orig. (página 359)
[Detectar orig. esqu. doblada]	Al escanear un documento desde el alimentador de originales, el escaneo se detiene automáticamente cuando se detecta un documento con una esquina doblada. ➔ Detectar orig. esqu. doblada (página 360)
[Omitir página en blanco]	Cuando hay páginas en blanco en un documento escaneado, esta función las omite y almacena solo las páginas que no están en blanco. ➔ Omitir página en blanco (página 361)
[Contraste]	Puede ajustar el contraste entre las zonas claras y oscuras de la imagen. ➔ Contraste (página 338)
[Modo Silencio]	Se puede suprimir el sonido de funcionamiento de la máquina. ➔ Modo Silencio (página 358)
[Original de gran volumen]	Lee, envía o guarda documentos originales de gran tamaño con un alimentador de originales. ➔ Original de gran volumen (página 365)

Memoria USB (impresión de documentos)

[Funciones]

Configure las opciones de selección de papel e impresión dúplex al imprimir desde el buzón personalizado.

Función	Descripción
[Selección de papel]	<p>Seleccione el depósito o el bypass que contiene el tamaño de papel necesario.</p> <p>➔ Selección de papel (página 316)</p>
[Intercalar]	<p>Imprime la salida por página o conjunto.</p> <p>➔ Intercalar (página 323)</p>
[Dúplex]	<p>Imprime un documento en hojas a 1 o 2 caras.</p> <p>➔ Dúplex (durante la impresión) (página 353)</p>
[Ingreso nombre archivo]	<p>Agrega un nombre de archivo.</p> <p>➔ Ingreso nombre archivo (página 356)</p>
[Aviso de fin trabajo]	<p>Envía un aviso por e-mail cuando finaliza un trabajo.</p> <p>➔ Aviso de fin trabajo (página 355)</p>
[EcoPrint]	<p>EcoPrint ahorra tóner al imprimir.</p> <p>➔ EcoPrint (página 329)</p>
[Cambiar prioridad]	<p>Suspende el trabajo actual y asigna la máxima prioridad a un nuevo trabajo.</p> <p>➔ Cambiar prioridad (página 357)</p>
[Contraseña PDF encriptado]	<p>Especifique la contraseña preasignada para imprimir los datos PDF.</p> <p>➔ Contras. PDF encriptado (página 386)</p>
[Impresión JPEG/TIFF]	<p>Seleccione el tamaño de imagen al imprimir archivos JPEG o TIFF.</p> <p>➔ Impresión JPEG/TIFF (página 387)</p>
[Ajustar XPS a página]	<p>Reduce o amplía el tamaño de la imagen para ajustarlo al tamaño del papel seleccionado al imprimir un archivo XPS.</p> <p>➔ Ajustar XPS a página (página 388)</p>

[Coloreado]

Configure la opción de modo de color.

Función	Descripción
[Selección de colores]	<p>Seleccione el modo de color.</p> <p>➔ Selección de colores (página 330)</p>

Funciones

En las páginas en las que se explica una función útil, se emplean iconos para indicar los modos en que se puede utilizar dicha función.

Copiar

[Org./papel/Finalizando]

El acceso a la función se indica mediante iconos.

Ejemplo: Seleccione [Org./papel/Finalizando] en la pantalla de copia para utilizar la función.

Enviar

[Form. datosorig./envío]

El acceso a la función se indica mediante iconos.

Ejemplo: Seleccione [Form. datosorig./envío] en la pantalla de Enviar para utilizar la función.

Buzón
personalizado

[Funciones]

El acceso a la función se indica mediante iconos.

Ejemplo: Seleccione [Funciones] en la pantalla Buzón personalizado para utilizar la función.

Memoria
USB

[Funciones]

El acceso a la función se indica mediante iconos.

Ejemplo: Seleccione [Funciones] en la pantalla Memoria USB para utilizar la función.

Tamaño del original



[Org./papel/Finalizando]



[Form. datosorig./envío]



[Funciones]



[Funciones]

Especifique el tamaño del original que va a escanear. Seleccione [Auto (Tamaño estándar)], [Auto (Tamaño estándar)], [Métrica], [Pulgada] o [Otros] para seleccionar el tamaño de envío.

[Auto (Tamaño estándar)]

Valor	Descripción
—	Hacer que se detecte automáticamente el tamaño del original Aparece si "Auto (Tamaño estándar)" está configurado como [Activado] en el menú Sistema. ➔ Detección auto tamaño de original (alim. orig.) (página 422)

[Auto (Tamaño estándar)]

Valor	Descripción
—	Escanea originales de tamaño no estándar y mide y configura automáticamente el tamaño del original.

[Métrica]

Valor	Descripción
A4, A5-R, A6, B5, B6, Folio, 216 × 340 mm	Seleccione uno de los tamaños estándar de la serie métrica.

[Pulgada]

Valor	Descripción
Carta, Legal, Statement, Oficio II, Executive	Seleccione uno de los tamaños estándar en pulgadas.

[Otros]

Valor	Descripción
16K, Hagaki (cartulina), Oufukuhagaki (postal de devolución), Personalizado, Sobre Monarch, Sobre #10, Sobre #9, Sobre #6, Sobre DL, Sobre C5, ISO B5, Youkei 2, Youkei 4, Nagagata 3, Nagagata 4, Younaga 3	<p>Seleccione uno de los tamaños estándar especiales y tamaños personalizados.</p> <p>Para obtener instrucciones sobre cómo especificar un tamaño de original personalizado, consulte lo siguiente:</p> <p>➔ Tam. original personaliz. (página 422)</p>

 **NOTA**

Para obtener detalles, consulte lo siguiente: Asegúrese de especificar siempre el tamaño del original cuando utilice un original de tamaño personalizado.

Selección de papel



[Org./papel/Finalizando]



[Funciones]



[Funciones]

Seleccione el depósito o el bypass que contiene el tamaño de papel necesario. Si se selecciona [Auto], se selecciona automáticamente papel del mismo tamaño que el original.

NOTA

- Especifique de antemano el tamaño y el tipo de papel cargado en el depósito.
 - ➔ [Alimentación de papel \(página 424\)](#)
- Los depósitos después del depósito 2 aparecen cuando está instalado el depósito de papel opcional.

Para cambiar el tamaño y el tipo de papel del bypass, seleccione [Cambiar configuración de bypass] y cambie el tamaño y el tipo de papel. En la tabla siguiente se indican los tamaños de papel y los tipos de papel disponibles.

Tamaño de papel

[Métrica]

Valor	Descripción
A4, A5-R, A5, A6, B5, B6, Folio, 216 × 340 mm	Seleccione uno de los tamaños estándar de la serie métrica.

[Pulgada]

Valor	Descripción
Carta, Legal, Statement, Statement-R, Executive, Oficio II	Seleccione uno de los tamaños estándar de la serie en pulgadas.

[Otros]

Valor	Descripción
16K, ISO5, Sobre #10, Sobre #9, Sobre #6, Sobre Monarch, Sobre DL, Sobre C5, Hagaki (cartulina), Oufuku Hagaki (postal de devolución), Youkei 4, Youkei 2, Younaga 3, Nagagata 3, Nagagata 4, Personalizado*1	Seleccione uno de los tamaños estándar especiales y tamaños personalizados.

[Selección tamaño]

Valor	Descripción
Métrica X: De 70 a 216 mm (en incrementos de 1 mm) Y: De 140 a 356 mm (en incrementos de 1mm)	Introduzca el tamaño no incluido en el tamaño estándar.* ² Si selecciona [Selección tamaño], utilice [+], [-] o las teclas numéricas para configurar el tamaño de "X" (anchura) e "Y" (longitud).
Pulgada X: De 2,76 a 8,50" (en incrementos de 0,01") Y: De 5,50 a 14,02" (en incrementos de 0,01")	

*1 Para obtener instrucciones sobre cómo especificar un tamaño de papel personalizado, consulte lo siguiente:

➔ [\[Configuración de papel personalizado\] \(página 426\)](#)

*2 Las unidades de entrada pueden cambiarse en Menú Sistema.

➔ [\[Medida \(página 414\)\]](#)

Tipo de papel

Valor

Normal, Transparencia, Fino, Etiquetas, Reciclado, Preimpreso*¹, Bond, Cartulina, Color, Perforado*¹, Membrete*¹, Grueso, Sobre, Estucado, Alta calidad, Separadores con lengüeta, Personalizado 1 a 8*¹

*1 Para imprimir en papel preimpreso o perforado o en papel con membrete, consulte lo siguiente:

➔ [\[Acción de papel especial \(página 430\)\]](#)

Para obtener instrucciones sobre cómo especificar los tipos de papel personalizados del 1 al 8, consulte lo siguiente:

➔ [\[Configuración tipo medios\] \(página 428\)](#)

NOTA

- Puede seleccionar por adelantado el tamaño y el tipo de papel que se usan con frecuencia y establecerlos como predeterminados.
➔ [\[Configuración bypass\] \(página 425\)](#)
- Si no se ha cargado papel del tamaño especificado en el depósito de origen de papel o en el bypass, aparecerá la pantalla de confirmación. Cuando la configuración es [Auto], si el tamaño de papel detectado no está cargado, aparece una pantalla de confirmación de papel. Cargue el papel necesario en el bypass y seleccione [Continuar]. Empezará el proceso de copia.

Orig. distinto tamaño



[Org./papel/Finalizando]



[Form. datosorig./envío]



[Funciones]



[Funciones]

Escanee de una sola vez los documentos de distintos tamaños configurados en el alimentador de originales. Esta función no puede utilizarse si se usa el cristal de exposición.

Copia

Valor	Descripción
[Desactivado]	—
[Mismo ancho]	Escanea y copia varias hojas del mismo ancho mediante el alimentador de originales.
[Ancho diferente]	Escanea y copia varias hojas de diferente ancho mediante el alimentador de originales.

Envío/clasificación

Valor	Descripción
[Desactivado]	—
[Mismo ancho]	Escanea y envía/almacena varias hojas del mismo ancho mediante el alimentador de originales.
[Ancho diferente]	Escanea y envía/almacena varias hojas de diferente ancho mediante el alimentador de originales.

Combinaciones de originales admitidas

[Mismo ancho]

Cuando las anchuras de los originales son iguales, las combinaciones de originales que pueden colocarse son las siguientes.

- A4 y Folio (Legal y Carta)

Ejemplo: Folio y A4

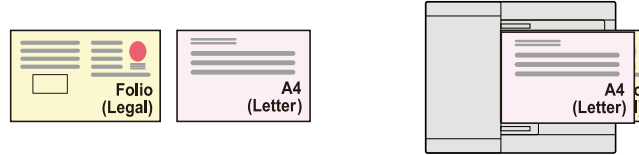

[Ancho diferente]

Las combinaciones de originales admitidas son las siguientes.

- Carta, A4, Folio, Legal

Ejemplo: A4, Legal

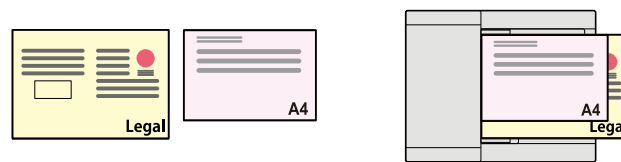

✓ IMPORTANTE

Cuando coloque originales de ancho diferente, dispóngalos de modo que sus lados izquierdo y superior estén alineados, y coloque los originales alineados con la guía de ancho extrema. Si los originales no se alinean de esta forma, es posible que no se escaneen correctamente y que se tuerzan o atasquen.

Tamaño de copia

Se detecta el tamaño de los originales individualmente y se copian en papel del mismo tamaño que los originales.



NOTA

Esta función está disponible independientemente de si los originales tienen el mismo ancho o no.

Orientación del original

 Copiar [Org./papel/Finalizando]

 Enviar [Form. datosorig./envío]

 Buzón personalizado [Funciones]

 Memoria USB [Funciones]

Seleccione la orientación del borde superior del original para escanearlo en la dirección correcta.

Para utilizar cualquiera de las siguientes funciones, se debe configurar la orientación de los originales del documento.

- Zoom
- Dúplex
- Borrado de bordes, borrado de bordes/escaneado completo
- Combinar
- Dúplex

NOTA

Si se selecciona Activado en la configuración de Orientación del original en el menú Sistema, aparecerá la pantalla de selección de la orientación del original cuando seleccione cualquiera de las funciones anteriores.

➔ [Confirmación orientación \(página 433\)](#)

Seleccione la orientación del original en [Borde superior], [Borde sup. izquierda] o [Auto].

[Borde superior]

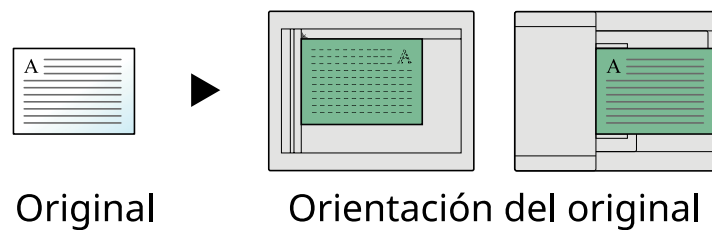

[Borde sup. izquierda]

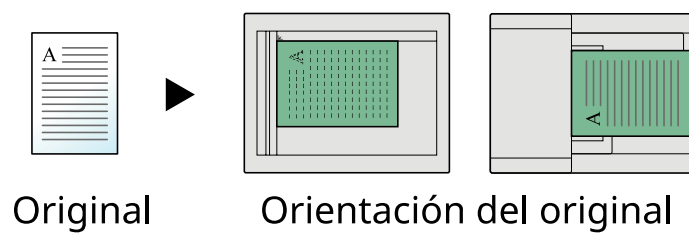

[Auto]

Esta función solo puede utilizarse cuando está instalado el kit de activación de escaneo OCR opcional.

 **NOTA**

Se puede cambiar la configuración predeterminada de Orient. original.

➔ [Confirmación orientación \(página 433\)](#)

Intercalar



[Org./papel/Finalizando]



[Funciones]



[Funciones]

Imprime la salida por conjunto.

Desactivado

Activado

Escanea varios originales y entrega conjuntos completos de copias según sea necesario de acuerdo con el número de página.

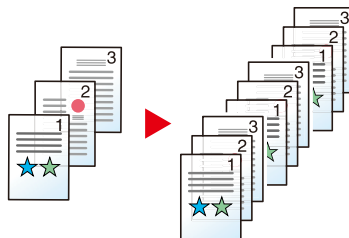

Copia de tarjeta ID



[Org./papel/Finalizando]

Use esta opción cuando quiera copiar un permiso de conducir o una tarjeta de seguro. Cuando escanee el anverso y el reverso de la tarjeta, ambas caras se combinarán y se copiarán en una sola hoja.

(Valor: Desactivado/Activado)

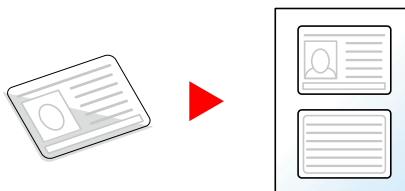

Densidad



Copiar

[Color/Calid.de imagen]



Enviar

[Color/Calid.de imagen]



Buzón personalizado

[Funciones]



Memoria USB

[Funciones]

Oscurezca o aclare la impresión.

Seleccione de [-4] a [4] (de más claro a más oscuro) para configurar el nivel de oscuridad.



Imagen del original



[Color/Calid.de imagen]



[Color/Calid.de imagen]



[Funciones]



[Funciones]

Seleccione el tipo de imagen original para obtener los mejores resultados.

Calidad de imagen del original (copia)

[Texto+fotografía]

Mejora de Rotulador

Valor	Descripción
[Desactivado], [Activado (Normal)], [Activado (Brillo)]	<p>Seleccione [Activado (Normal)] para reproducir el color del texto y las marcas realizadas con rotulador.</p> <p>Si los colores no son lo suficientemente brillantes, seleccione [Activado (Brillo)].</p>

NOTA

Si el texto gris no se imprime completamente con [Texto+fotografía], la opción [Texto] puede mejorar el resultado.

[Fotografía]

Óptimo para fotos realizadas con una cámara.

[Texto]

Mejora de Rotulador

Valor	Descripción
[Desactivado], [Activado (Normal)], [Activado (Brillo)]	<p>Seleccione [Activado (Normal)] para reproducir el color del texto y las marcas realizadas con rotulador.</p> <p>Si los colores no son lo suficientemente brillantes, seleccione [Activado (Brillo)].</p>

[Salida de la impresora]

Mejora de Rotulador

Valor	Descripción
[Desactivado], [Activado (Normal)], [Activado (Brillo)]	<p>Seleccione [Activado (Normal)] para reproducir el color del texto y las marcas realizadas con rotulador.</p> <p>Si los colores no son lo suficientemente brillantes, seleccione [Activado (Brillo)].</p>

[Gráfico/Mapa]

Mejora de Rotulador

Valor	Descripción
[Desactivado], [Activado (Normal)], [Activado (Brillo)]	<p>Seleccione [Activado (Normal)] para reproducir el color del texto y las marcas realizadas con rotulador.</p> <p>Si los colores no son lo suficientemente brillantes, seleccione [Activado (Brillo)].</p>

Calidad de imagen de original (enviar/imprimir/almacenar)

[Texto+fotografía]

Óptimo para documentos mixtos con texto y fotografías.

Mejora de Rotulador

Valor	Descripción
[Desactivado], [Activado (Normal)], [Activado (Brillo)]	<p>Seleccione [Activado (Normal)] para reproducir el color del texto y las marcas realizadas con rotulador.</p> <p>Si los colores no son lo suficientemente brillantes, seleccione [Activado (Brillo)].</p>

[Fotografía]

Óptimo para fotos realizadas con una cámara.

[Texto]

Texto claro/Línea fina

Valor	Descripción
Desactivado	Óptimo para documentos que contienen principalmente texto y se han imprimido originalmente en esta máquina.
Activado	Reproduce con nitidez el texto a lápiz y las líneas finas.

Mejora de Rotulador

Valor	Descripción
[Desactivado], [Activado (Normal)], [Activado (Brillo)]	Seleccione [Activado (Normal)] para reproducir el color del texto y las marcas realizadas con rotulador. Si los colores no son lo suficientemente brillantes, seleccione [Activado (Brillo)].

[Texto(paraOCR)]

El escaneado produce una imagen que es adecuada para OCR. Esta función solo está disponible cuando Seleccionar colores se ha configurado como blanco y negro.

➔ [Selección de colores \(página 330\)](#)

EcoPrint



[Color/Calid.de imagen]



[Funciones]



[Funciones]

EcoPrint ahorra tóner al imprimir. Use esta función para realizar impresiones de prueba o en cualquier otra ocasión en la que la impresión de alta calidad sea innecesaria.

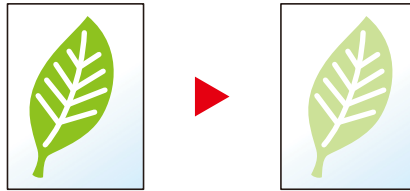

Valor: Desactivado, Activado

Selección de colores



[Color/Calid.de imagen]



[Color/Calid.de imagen]



[Funciones] [Color/Calid.de imagen]



[Funciones] [Coloreado]

Seleccione el modo de color.

Copia

Elemento	Descripción
[Color auto]	Reconoce automáticamente si los documentos son en color o en blanco y negro.
[A todo color]	Imprime documentos a todo color.
[Blanco y Negro]	Imprime documentos en blanco y negro.

Envío/Almacenamiento

Elemento	Descripción
[Color auto(Color/escala gris)]	Reconoce automáticamente si los documentos son en color o en blanco y negro y escanea los documentos en color a todo color y los documentos en blanco y negro en escala de grises.
[Color Auto(Color / B/N)]	Reconoce automáticamente si los documentos son en color o en blanco y negro y escanea los documentos en color a todo color y los documentos en blanco y negro en blanco y negro.
[A todo color]	Escanea el documento a todo color.
[Escala grises]	Escanea el documento en escala de grises. Produce una imagen detallada.
[Blanco y Negro]	Escanea el documento en blanco y negro.

Balance de color



[Color/Calid.de imagen]

Ajuste la intensidad de cyan, magenta, amarillo y negro.

Menos magenta



Original



Más magenta



[Desactivado]

[Activado]

Elemento	Descripción
[Cyan]	Mueva el cursor para ajustar cada color ("Cyan", "Magenta", "Amarillo", "Negro"). Valor: De [-5] a [5]
[Magenta]	
[Amarillo]	
[Negro]	

NOTA

Esta función se utiliza con la copia a todo color y en color automático.

Ajuste de matiz



[Color/Calid.de imagen]

Ajuste el color (matiz) de las imágenes.

Realice ajustes como, por ejemplo, ajustar el rojo a un amarillo-rojo fuerte o el amarillo a un verde-amarillo fuerte para hacer copias más creativas.

Original



Al ajustar de amarillo a más verde, de azul a más magenta (la parte ▼)

Al ajustar de rojo amarillento a más amarillo, de cyan azulado a más azul (la parte ▼)

Se pueden configurar las siguientes opciones.

Elemento	Descripción
[Desactivado]	—
[Todos]	Ajuste el matiz de todos los colores. Seleccione \odot o \odot para ajustar el matiz.
[Individual]	Seleccione colores individuales para ajustar el matiz. Seleccione [Rojo], [Magenta], [Azul], [Amarillo], [Verde] o [Cyan] y seleccione \odot o \odot para ajustar el matiz.

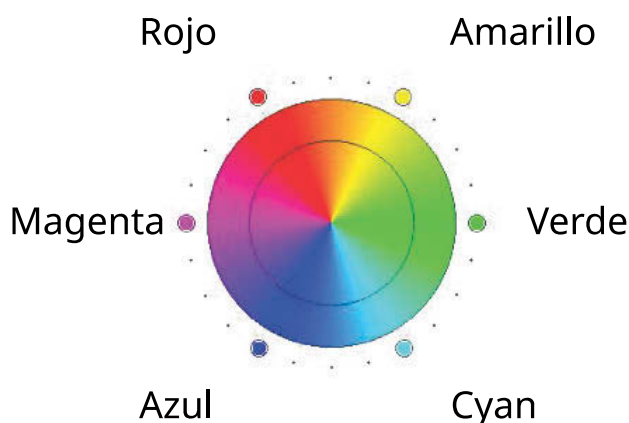

 **NOTA**

- Esta función se utiliza con la copia a todo color y en color automático.
 - Estos ajustes son especialmente útiles en imágenes ricas en colores.
-

Nitidez

Copiar [Color/Calid.de imagen]

Enviar [Color/Calid.de imagen]

Buzón personalizado [Funciones]

Memoria USB [Funciones]

Ajusta la nitidez del contorno de la imagen.

Cuando se copian originales dibujados con líneas desiguales o discontinuas, se pueden realizar copias buenas si se ajusta la nitidez hacia "Nítido". Cuando se copian imágenes que contienen puntos como fotos de revistas, donde hay patrones de moiré^{*1}, se puede acentuar o debilitar el efecto moiré si se ajusta la nitidez hacia "Borroso".

Menos nítido



Original



Más nítido

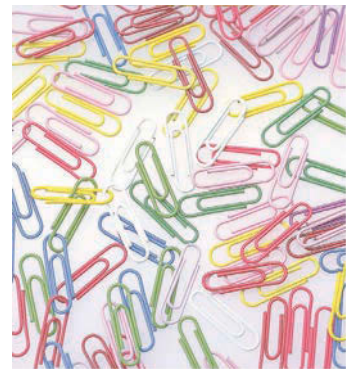

Valor	Descripción
De [1] a [3] (Nítido)	Enfatiza el contorno de la imagen.
De [-1] a [-3] (Borroso)	Difumina el contorno de la imagen. Puede atenuar un efecto moire ^{*1} .

*1 Patrones creados por una distribución irregular de puntos de medio tono.

Ajust. dens. fondo

 [Color/Calid.de imagen]

 [Color/Calid.de imagen]

 [Funciones]

 [Funciones]

Elimina el fondo negro de los originales, como los periódicos.

Si el color de fondo es molesto, seleccione [Auto]. Si al seleccionar [Auto] no se elimina el color de fondo, seleccione [Manual] y ajuste la densidad del color de fondo.

Elemento	Descripción
[Desactivado]	No ajusta el color de fondo.
[Auto]	Ajuste automáticamente la densidad de fondo según el original.
[Manual]	Seleccione de [1] a [7] (de Más claro a Más osc.) para ajustar manualmente la densidad del fondo.

Saturación



[Color/Calid.de imagen]

Ajuste la saturación de color de las imágenes.

Grisáceo



Produce un color más pálido.

Original



Intenso



Produce un color más intenso.

NOTA

Esta función se usa con los modos a todo color y color automático. La saturación se desactiva si la función Color auto detecta originales en blanco y negro.

Elemento	Descripción
De [-1] a [-3] (Grisáceo)	El resultado es un color más pálido.
De [1] a [3] (Intenso)	El resultado es un color más intenso.

Impedir filtr. fondo



Copiar

[Color/Calid.de imagen]



Enviar

[Color/Calid.de imagen]



Buzón personalizado

[Funciones]



Memoria USB

[Funciones]

Ocultar colores de fondo y sangría de la imagen al escanear el original.

(Valor: Desactivado/Activado)



Contraste

Copiar [Color/Calid.de imagen]

Enviar [Color/Calid.de imagen]

Buzón personalizado [Funciones]

Memoria USB [Funciones]

Ajuste el contraste entre las zonas claras y oscuras de la imagen.

Menos



Original





Más



Elemento	Descripción
De [+1] a [4] (Más)	Aumenta la nitidez de los colores.
De [-1] a [-4] (Menos)	Crea colores más suaves.

Borrar colores

 Copiar [Color/Calid.de imagen]

 Enviar [Color/Calid.de imagen]

 Buzón personalizado [Funciones]

 Memoria USB [Funciones]

Borra los colores del documento de origen.

[Desactivado]

[Activado]

Valor	Descripción
[Amarillo], [Rojo], [Cyan], [Magenta], [Verde], [Azul], [Negro]	Seleccione los colores que desea borrar. Puede seleccionar hasta 6 colores.

Gama de colores

Valor	Descripción
[1] (Más estrecho) a [5] (Más ancho)	Elija una gama de colores para borrar. Por ejemplo, si especifica [Amarillo] y selecciona [5] Más ancho en la gama de colores, se borrarán los verdes y rojos próximos al amarillo.

NOTA

Si selecciona solo [Negro], no puede configurar "Gama de colores".

Zoom

 Copiar [Distribución/editar]

 Enviar [Config.avanzada]

 Buzón personalizado [Funciones]

 Memoria USB [Funciones]

Permite ajustar el zoom para reducir o ampliar la imagen.

Copia

Están disponibles las siguientes opciones de zoom.

Auto

Ajusta la imagen para coincidir con el tamaño del papel.

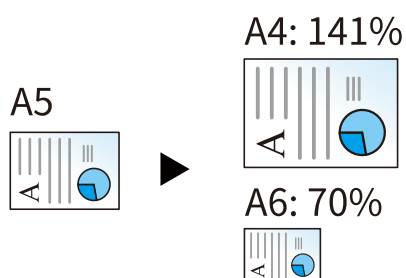

Zoom estándar

[400%]	Máximo
[200%]	—
[141%]	A5→A4
[129%]	Statement→Carta
[115%]	B5→A4
[90%]	Folio→A4
[86%]	A4→B5
[78%]	Legal→Carta
[70%]	A4→A5-R
[64%]	Carta→Statement-R
[50%]	—
[25%]	Mínimo

Entrada de zoom

Reduce o amplía manualmente la imagen original en incrementos de 1% entre 25% y 400%. Utilice [+], [-] o las teclas numéricas para establecer el valor.

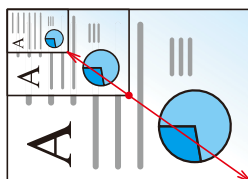

Impresión/Envío/Almacenamiento

Elemento	Descripción
[100%]	Reproduce el tamaño del original.
[Auto]	Reduce o amplía el original al tamaño de envío/almacenamiento.

NOTA

- Para reducir o ampliar la imagen, seleccione el tamaño de papel, el tamaño de envío o el tamaño de almacenamiento.
 - ➔ [Selección de papel \(página 316\)](#)
 - ➔ [Tamaño de envío \(página 363\)](#)
 - ➔ [Tamaño de almacenamiento \(página 384\)](#)

Combina copia



[Distribución/editar]

Combina 2 o 4 hojas de originales en 1 página impresa.

Puede seleccionar la distribución de la página y el tipo de líneas separadoras en las páginas.

Dispone de los siguientes tipos de línea separadoras.



Ninguno

Línea
continua

Línea puntos

Marca de
posición

[Desactivado]

[2 en 1]

Diseño

Valor	Descripción
[Izquierda a derecha/Arriba a abajo], [Derecha a izquierda/Abajo a arriba]	Seleccione el diseño de página de los originales escaneados.

Línea separ.

Valor	Descripción
[Ninguno], [Línea continua], [Línea puntos], [PosiciónMarca]	Seleccione el tipo de línea separadora.

Orientación del original

Valor	Descripción
[Borde superior], [Borde sup. izquierda], [Auto]*1	<p>Seleccione la orientación del borde superior del original para escanearlo en la dirección correcta.</p> <p>Seleccione la orientación del original en [Borde superior] o [Borde sup. izquierda].</p>

[4 en 1]

Diseño

Valor	Descripción
[Derecha hacia abajo], [Izquierda hacia abajo], [Abajo hacia derecha], [Abajo hacia izquierda]	Seleccione el diseño de página de los originales escaneados.

Línea separ.

Valor	Descripción
[Ninguno], [Línea continua], [Línea puntos], [PosiciónMarca]	Seleccione el tipo de línea separadora.

Orientación del original

Valor	Descripción
[Borde superior], [Borde sup. izquierda], [Auto]*1	<p>Seleccione la orientación del borde superior del original para escanearlo en la dirección correcta.</p> <p>Seleccione la orientación del original en [Borde superior] o [Borde sup. izquierda].</p>

*1 Esta función solo puede utilizarse cuando está instalado el kit de activación de escaneo OCR opcional.

Imagen de diseño (2 en 1)

[Izquierda a derecha/Arriba a abajo]

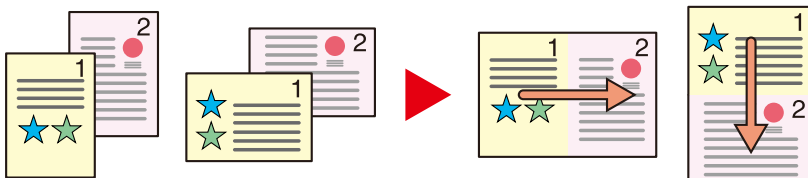

[Derecha a izquierda/Abajo a arriba]



Imagen de diseño (4 en 1)

[Derecha hacia abajo]



[Izquierda hacia abajo]

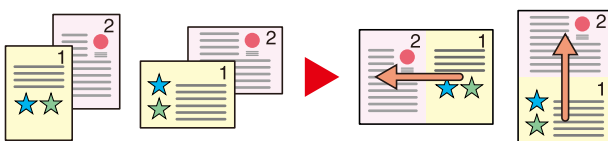
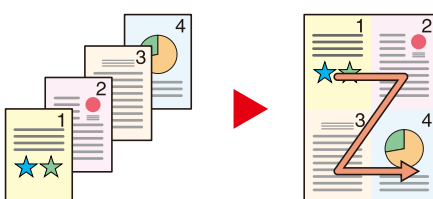
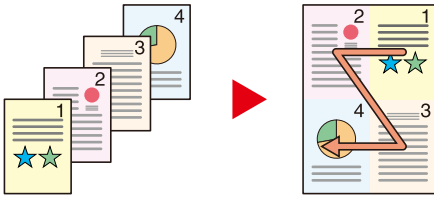

[Abajo hacia derecha]

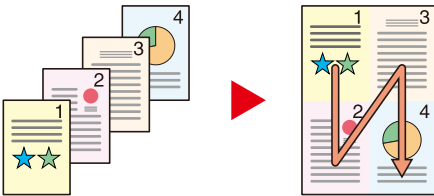

[Abajo hacia izquierda]

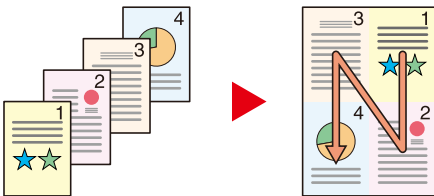

 **NOTA**

- Los tamaños de papel admitidos en el modo Combinar son A4, A5-R, B5, Folio, 216 × 340 mm, Carta, Legal, Statement-R, Oficio II y 16K.
 - Cuando coloque el original en el cristal de exposición, asegúrese de copiar los originales en el orden de las páginas.
-

Borrado de bordes, Borrado de bordes/Escaneo completo

 [Distribución/editar]

 [Config.avanzada]

 [Funciones]

 [Funciones]

Borra el marco negro creado en el original. El borde se puede borrar de la siguiente manera:

Estándar

Borre el marco negro creado en el original. La anchura de borrado es fija.

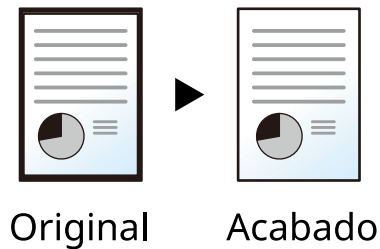

Escaneo completo

Escanee originales sin márgenes blancos. No hay borrado de bordes.

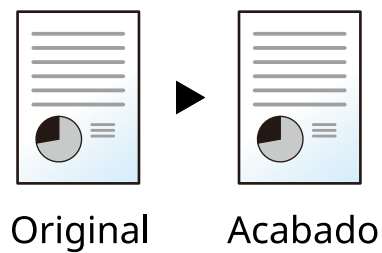

Borr. bordes Hoja

Borre el marco negro creado en el original. La anchura de borrado se puede ajustar.

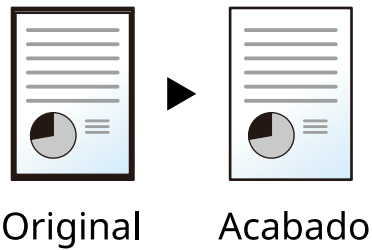

[Borde]

Valor	Descripción
Centímetros: de 0 mm a 50 mm (en incrementos de 1 mm), pulgadas: de 0,00" a 2,00" (en incrementos de 0,01")	Configure la anchura de borrado de borde.*1 Configure el valor mediante [+] o [-]. La entrada también puede realizarse mediante las teclas numéricas.

[Reverso]

Valor	Descripción
[Igual que página frontal], [No borrar]	Para originales a 2 caras, seleccione [Reverso] y, a continuación, seleccione [Igual que página frontal] o [No borrar].

Borr. bordes Libro

Borra los bordes negros alrededor de los bordes y en el centro del original, como un libro grueso. Puede especificar los anchos individualmente para borrar los bordes alrededor de los bordes y en el centro del libro.

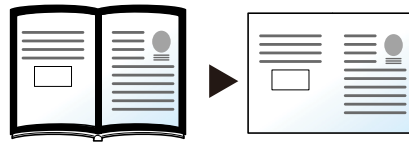

Original

Acabado

[Borde]

Valor	Descripción
Centímetros: de 0 mm a 50 mm (en incrementos de 1 mm), pulgadas: de 0,00" a 2,00" (en incrementos de 0,01")	Configure la anchura de borrado de borde.*1 Configure el valor mediante [+] o [-]. La entrada también puede realizarse mediante las teclas numéricas.

[Reverso]

Valor	Descripción
[Igual que página frontal], [No borrar]	Para originales a 2 caras, seleccione [Reverso] y, a continuación, seleccione [Igual que página frontal] o [No borrar].

Borrado bordes individual

Puede especificar los anchos de borrado de los bordes individualmente para todos los bordes.

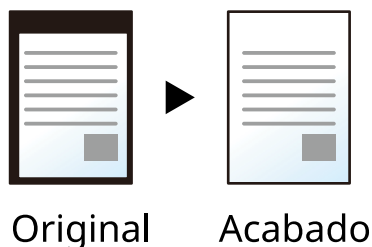

[Borde]

Valor	Descripción
Centímetros: de 0 mm a 50 mm (en incrementos de 1 mm), pulgadas: de 0,00" a 2,00" (en incrementos de 0,01")	Configure la anchura de borrado de borde.* ¹ Configure el valor mediante [+] o [-]. La entrada también puede realizarse mediante las teclas numéricas.

[Reverso]

Valor	Descripción
[Igual que página frontal], [No borrar]	Para originales a 2 caras, seleccione [Reverso] y, a continuación, seleccione [Igual que página frontal] o [No borrar].

[Orientación del original]

Valor	Descripción
[Borde superior], [Borde sup. izquierda], [Auto]* ²	Seleccione la orientación del borde superior del original para escanearlo en la dirección correcta. Seleccione [Orientación del original] para elegir la orientación de los originales, [Borde superior] o [Borde sup. izquierda].

NOTA

- [Escaneo completo] no aparece al copiar.
- La configuración predeterminada para el ancho de borrado de bordes puede cambiarse. Para obtener detalles, consulte lo siguiente:
 - ➔ [Valor predet borr bordes \(página 445\)](#)
- Se puede cambiar la configuración predeterminada del reverso. Para obtener detalles, consulte lo siguiente:
 - ➔ [Borr. bordes a pág. post. \(página 445\)](#)

*¹ Las unidades de entrada pueden cambiarse en Menú Sistema. Para obtener detalles, consulte lo siguiente.

➔ [Medida \(página 414\)](#)

*² Esta función solo puede utilizarse cuando está instalado el kit de activación de escaneo OCR opcional.

Dúplex



[Distribución/editar]



[Funciones]

Crea copias a dos caras. También puede crear copias a una cara a partir de originales de dos caras.

Están disponibles los modos siguientes:

1 cara>>2 caras

Permite generar copias a dos caras a partir de originales de una cara. Si hay un número impar de originales, el reverso de la última copia quedará en blanco.

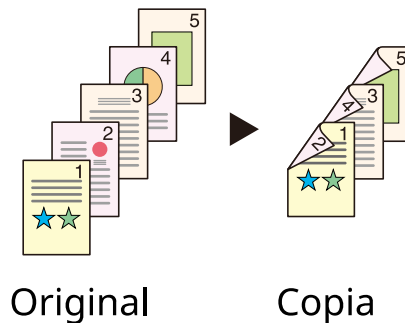

Están disponibles las siguientes opciones de encuadernación:

- 1 Encuadernación izquierda/derecha: Las imágenes de las segundas caras no se giran.
- 2 Encuadernación superior: Las imágenes de las segundas caras se giran 180 grados. Las copias se pueden encuadernar por el borde superior, con la misma orientación al girar las páginas.

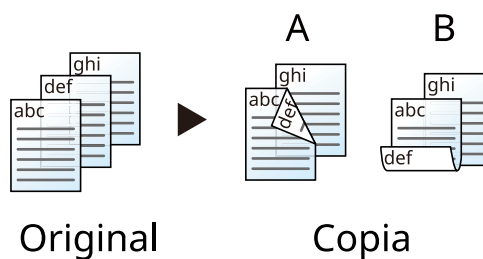

2 caras>>1 cara

Copia cada cara de un original de dos caras en dos hojas individuales. Coloque los originales en el alimentador de originales.

Están disponibles las siguientes opciones de encuadernación:

- Encuadernación izquierda/derecha: Las imágenes de las segundas caras no se giran.
- Encuadernación superior: Las imágenes de las segundas caras se giran 180 grados.

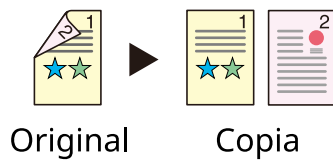

2 caras>>2 caras

Permite generar copias a dos caras a partir de originales de dos caras. Coloque los originales en el alimentador de originales.

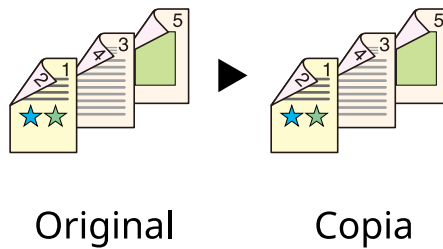

NOTA

Tamaños de papel admitidos en el modo dúplex: A4, A5-R, A5, A6, B5, B6-R, Carta, Legal, Statement-R, Statement, Executive, Oficio II, Folio, 16K, ISO B5

Copia

Permite imprimir originales de 1 cara a 2 caras u originales de 2 caras a 1 cara. Seleccione la orientación de encuadernación del original y los documentos finalizados.

[1 cara>>1 cara]

Desactiva la función.

[1 cara>>2 caras]

Finalizado

Valor	Descripción
[Encuad.Izq./der.], [Encuad.Superior]	Seleccione la orientación de encuadernación.

Orientación del original

Valor	Descripción
[Borde superior], [Borde sup. izquierda], [Auto] ^{*1}	Seleccione la orientación del borde superior del original para escanearlo en la dirección correcta. Seleccione la orientación del original en [Borde superior] o [Borde sup. izquierda].

[2 caras>>1 cara]

Original

Valor	Descripción
[Encuad.Izq./der.], [Encuad.Superior]	Seleccione la dirección de encuadernación de los originales.

Orientación del original

Valor	Descripción
[Borde superior], [Borde sup. izquierda], [Auto] ^{*1}	Seleccione la orientación del borde superior del original para escanearlo en la dirección correcta. Seleccione la orientación del original en [Borde superior] o [Borde sup. izquierda].

[2 caras>>2 caras]

Original

Valor	Descripción
[Encuad.Izq./der.], [Encuad.Superior]	Seleccione la dirección de encuadernación de los originales.

Finalizado

Valor	Descripción
[Encuad.Izq./der.], [Encuad.Superior]	Seleccione la orientación de encuadernación.

Orientación del original

Valor	Descripción
[Borde superior], [Borde sup. izquierda], [Auto] ^{*1}	<p>Seleccione la orientación del borde superior del original para escanearlo en la dirección correcta.</p> <p>Seleccione [Orientación del original] para elegir la orientación de los originales, [Borde superior] o [Borde sup. izquierda].</p>

*1 Esta función solo puede utilizarse cuando está instalado el kit de activación de escaneo OCR opcional.

Al colocar el original en el cristal de exposición, vuelva a colocar de forma consecutiva cada original y pulse la tecla [Inicio].

Después de escanear todos los originales, seleccione [Fin. escan.] para iniciar la copia. Empezará el proceso de copia.

Dúplex (durante la impresión)

Imprime el documento por ambas caras.

[1 cara]

Desactiva la función.

[Dúplex]

Encuad.

Valor	Descripción
[Izquierda/Derecha]	Imprime por ambas caras para conseguir la orientación correcta al encuadernar el papel por la izquierda o por la derecha.
[Superior]	Imprime por ambas caras para conseguir la orientación correcta al encuadernar el papel por la parte superior.

Escaneo continuo

Copiar [Config.avanzada]

Enviar [Config.avanzada]

Buzón personalizado [Funciones]

Memoria USB [Funciones]

Escanee varios conjuntos de originales por separado y procéselos como un solo trabajo.

El escaneo de los originales continuará hasta que se seleccione [Fin. escan.]

Active la configuración para realizar un escaneo continuo.

(Valor: Desactivado/Activado)

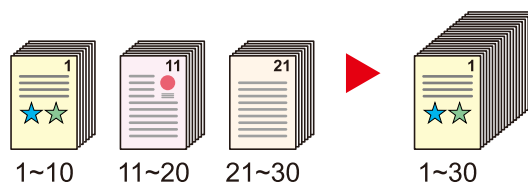

Aviso de fin trabajo

 [Config.avanzada]

 [Config.avanzada]

 [Funciones]

 [Funciones]

Envía un aviso por e-mail cuando finaliza un trabajo.

También se puede configurar que envíe un aviso cuando se interrumpa un trabajo.

Los usuarios pueden recibir una notificación de la conclusión de un trabajo mientras están trabajando en un escritorio remoto; por tanto, no tienen que esperar junto a la máquina hasta que esta finalice.

NOTA

- El PC debe configurarse previamente para poder usar el e-mail. Para obtener detalles, consulte lo siguiente:
 ➔ [Embedded Web Server RX \(página 109\)](#)
- El email se puede enviar a un solo destino.
- Es posible descargar los datos de escaneo al PC desde la URL proporcionada en el e-mail de aviso de fin de trabajo en caso de "Enviar a carpeta (SMB/FTP)" o "Almacenar documentos en un buzón personalizado". Se trata de una función útil en caso de que no sea posible enviar/recibir una gran cantidad de datos de escaneo debido a la restricción del tamaño de archivos adjuntos de correo.

Elemento	Descripción
[Desactivado]	—
[Lib. direc.]	<p>[Lib. direc.]</p> <p>Seleccione el destino de la notificación en la pantalla de la libreta de direcciones y, a continuación, seleccione [Aceptar].</p> <p> (icono de información)</p> <p>Se puede ver información sobre el destino seleccionado.</p> <p>[Notif. al interrumpirse]</p> <p>Seleccione Activado si desea recibir una notificación por e-mail cuando se interrumpa un trabajo.</p>
[Introducción de dirección]	<p>Dirección de E-mail</p> <p>Introduzca la dirección de e-mail directamente. Seleccione el campo de entrada, introduzca la dirección (hasta 256 caracteres) y seleccione [Aceptar].</p> <p>[Notif. al interrumpirse]</p> <p>Seleccione Activado si desea recibir una notificación por e-mail cuando se interrumpa un trabajo.</p>

Ingreso nombre archivo



[Config.avanzada]



[Funciones]



[Funciones]

Agrega un nombre de archivo en el documento.

También se puede definir información adicional como el número de trabajo y la fecha y hora. Puede comprobar el historial o el estado del trabajo mediante el nombre de archivo, la fecha y hora o el número de trabajo especificado aquí.

Introduzca el nombre de archivo (hasta 32 caracteres).

Para agregar una fecha y hora, seleccione [Fecha y hora]. Para agregar un número de trabajo, seleccione [Número de trabajo]. Para agregar ambos, seleccione [[Número de trabajo] y [Fecha y hora]] o [[Fecha y hora] y [Número de trabajo]]

Cambiar prioridad



Copiar

[Config.avanzada]



Buzón
personalizado

[Funciones]



Memoria
USB

[Funciones]

Suspende el trabajo actual y asigna la máxima prioridad a un nuevo trabajo.

El trabajo suspendido se reanuda cuando termine el otro trabajo.

(Valor: Desactivado/Activado)



NOTA

- Esta función no está disponible si el trabajo actual es uno de cambiar prioridad.
-

Modo Silencio



[Config.avanzada]



[Funciones]



[Funciones]

Se puede suprimir el sonido de funcionamiento de la máquina. Configure el modo silencio si le preocupa el sonido de funcionamiento.

Puede configurar cada función, como Copiar, Enviar, etc., para que utilice el modo silencio.

Valor: Activado/Desactivado



NOTA

En modo silencio, la velocidad de procesamiento será más lenta de lo normal. No está disponible cuando [Prohibir] se ha seleccionado en "Especif. para cada trabajo".

➔ [Especif. para cada trabajo \(página 446\)](#)

Detectar alim. varios orig.

 [Config.avanzada]

 [Config.avanzada]

 [Funciones]

 [Funciones]

Al escanear un documento desde el alimentador de originales, el escaneo se detiene automáticamente cuando se alimentan varios originales.

Esta función solo está disponible para P-C4067i MFP y P-C4063i MFP.

Valor	Descripción
Activado	En caso de detectar que se introducen varias hojas de original al mismo tiempo, aparece el mensaje y se deja de escanear el original.
Desactivado	No se detecta.

Detectar orig. esqu. doblada

 [Config.avanzada]

 [Config.avanzada]

 [Funciones]

 [Funciones]

Al escanear un documento desde el alimentador de originales, el escaneo se detiene automáticamente cuando se detecta un documento con una esquina doblada.

Valor	Descripción
Activado	Si se detecta una esquina doblada, aparece un mensaje para dejar de leer el original.
Desactivado	No se detecta.

Omitir página en blanco

 Copiar [Config.avanzada]

 Enviar [Config.avanzada]

 Buzón personalizado [Funciones]

 Memoria USB [Funciones]

Quando hay páginas en blanco en un documento escaneado, esta función omite las páginas en blanco e imprime solo las páginas que no están en blanco.

Las páginas en blanco pueden configurarse como páginas que incluyen líneas rayadas y un número reducido de caracteres.

La máquina detecta las páginas en blanco, lo que ahorra impresiones innecesarias sin tener que comprobar si hay páginas en blanco en el documento.

Seleccione [Activado] > [Detec. elem. omitir] y elija [Págs. blanco + líneas rectas], [Solo páginas en blanco] o [Págs. blanco + algo de texto].

NOTA

Es posible que los originales con agujeros perforados o los impresos en un sustrato coloreado no se reconozcan como páginas en blanco.

Dúplex



[Form. datosorig./envío]



[Funciones]



[Funciones]

Seleccione el tipo y la orientación de encuadernación según el original.

[1 cara]

No hay ninguna configuración para la encuadernación o la orientación original.

[2 caras]

Encuad.

Valor	Descripción
[Izquierda/Derecha], [Superior]	Seleccione la orientación de encuadernación de los originales.

Orientación del original

Valor	Descripción
[Borde superior], [Borde sup. izquierda], [Auto] ^{*1}	<p>Seleccione la orientación del borde superior del original para escanearlo en la dirección correcta.</p> <p>Seleccione la orientación del original en [Borde superior] o [Borde sup. izquierda].</p>

*1 Esta función solo puede utilizarse cuando está instalado el kit de activación de escaneo OCR opcional.

Imagen de muestra

[2 caras] > [Izquierda/Derecha]



[2 caras] > [Superior]



Tamaño de envío



[Form. datosorig./envío]

Seleccione el tamaño de la imagen que va a enviar.

Seleccione [Igual que tamaño original], [Métrica], [Pulgada] o [Otros] para seleccionar el tamaño de envío.

[Igual que tamaño original]

Envía automáticamente con el mismo tamaño que el original.

[Métrica]

Valor	Descripción
A4, A5, A6, B5, B6, Folio, 216 × 340 mm	Seleccione uno de los tamaños estándar de la serie métrica.

[Pulgada]

Valor	Descripción
Carta, Legal, Statement, Executive, Oficio II	Seleccione uno de los tamaños estándar de la serie en pulgadas.

[Otros]

Valor	Descripción
16K, Hagaki, Oufukuhagaki, Sobre Monarch, Sobre #10, Sobre #9, Sobre #6, Sobre DL, Sobre C5, ISO B5, Youkei 2, Youkei 4, Nagagata 3, Nagagata 4, Younaga 3	Seleccione uno de los tamaños estándar especiales.

Relación entre el tamaño del original, el tamaño de envío y el zoom

Tamaño del original, Tamaño de envío y Zoom están relacionados entre sí. Para más información, consulte la tabla de abajo.

- El tamaño del original y el tamaño de envío son iguales

Tamaño del original

Especifique según corresponda.

➔ [Tamaño del original \(página 314\)](#)

Tamaño envío

Seleccione [Igual que tamaño original].

Zoom

Seleccione [100%] (o [Auto]).

➔ [Zoom \(página 340\)](#)

- El tamaño del original y el tamaño de envío son distintos

Tamaño del original

Especifique según corresponda.

➔ [Tamaño del original \(página 314\)](#)

Tamaño envío

Seleccione el tamaño que desee.

Zoom

Seleccione [Auto].

➔ [Zoom \(página 340\)](#)

NOTA

Si especifica un tamaño de envío distinto del tamaño del original y selecciona el zoom de [100%], podrá enviar la imagen con el tamaño real (sin zoom).

Original de gran volumen



[Form. datosorig./envío]



[Funciones]

Lee documentos originales de gran tamaño con un alimentador de originales.

(Valor: Desactivado/Activado)



NOTA

- Los originales largos se envían en blanco y negro.
 - Solo se puede escanear una cara de un original largo. Se pueden escanear originales de hasta 915 mm/74,8" de longitud.
 - Se puede seleccionar una resolución de 300 × 300 ppp o inferior.
-

Formato archivo

Enviar [Form. datosorig./envío]

Buzón personalizado [Funciones]

Memoria USB [Funciones]

Especifique el formato del archivo de imagen. El nivel de calidad de imagen también se puede ajustar.

Seleccione el formato de archivo en [PDF], [TIFF], [XPS], [JPEG], [OpenXPS], [Alta Compr PDF.], [Word], [Excel] o [PowerPoint].

Si en el modo de color para escaneado se ha seleccionado Escala grises o A todo color, ajuste la calidad de la imagen.

Si ha seleccionado [PDF] o [Alta Compr PDF.], puede especificar la configuración de encriptación o PDF/A.

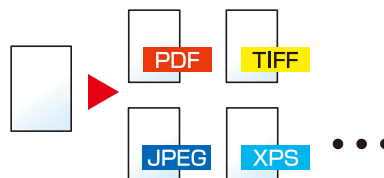

[PDF]

Valor	Descripción
1 Baja calidad(Alta comp) a 5 Alta calidad(Baja comp)	Modo de color: Color auto (Color/escala de grises), Color auto (Color/blanco y negro), Todo color, Escala grises, Blanco y negro

NOTA

- Puede crear un archivo PDF con capacidad de búsqueda si ejecuta el OCR en el documento escaneado.
 - ➔ [Reconocimiento de texto OCR \(opcional\) \(página 369\)](#)
- Configure PDF/A. (Valor: [Desactivado] [PDF/A-1a] [PDF/A-1b] [PDF/A-2a] [PDF/A-2b] [PDF/A-2u])
- Configure la encriptación de PDF.
 - ➔ [Funciones de encriptación de PDF \(página 370\)](#)
- Configure la firma digital en archivo.
 - ➔ [Firma electrónica de PDF \(página 373\)](#)

[TIFF]

Valor	Descripción
1 Baja calidad(Alta comp) a 5 Alta calidad(Baja comp)	Modo de color: Color auto (Color/escala de grises), Todo color, Escala grises

[JPEG]

Valor	Descripción
1 Baja calidad(Alta comp) a 5 Alta calidad(Baja comp)	Modo de color: Color auto (Color/escala de grises), Todo color, Escala grises

[XPS]

Valor	Descripción
1 Baja calidad(Alta comp) a 5 Alta calidad(Baja comp)	Modo de color: Color auto (Color/escala de grises), Color auto (Color/blanco y negro), Todo color, Escala grises, Blanco y negro

[OpenXPS]

Valor	Descripción
1 Baja calidad(Alta comp) a 5 Alta calidad(Baja comp)	Modo de color: Color auto (Color/escala de grises), Color auto (Color/blanco y negro), Todo color, Escala grises, Blanco y negro

[Alta Compr PDF.]

Valor	Descripción
[Comp. Prioridad rel], [Estándar], [Prioridad de calidad]	Modo de color: Color auto (Color/escala de grises), Color auto (Color/blanco y negro), Todo color, Escala grises

**NOTA**

- Puede crear un archivo PDF con capacidad de búsqueda si ejecuta el OCR en el documento escaneado.
 - ➔ [Reconocimiento de texto OCR \(opcional\) \(página 369\)](#)
- Configure PDF/A. (Valor: [Desactivado] [PDF/A-1a] [PDF/A-1b] [PDF/A-2a] [PDF/A-2b] [PDF/A-2u])
- Configure la encriptación de PDF.
 - ➔ [Funciones de encriptación de PDF \(página 370\)](#)
- Configure la firma digital en archivo.
 - ➔ [Firma electrónica de PDF \(página 373\)](#)

[Word]

Valor	Descripción
1 Baja calidad(Alta comp) a 5 Alta calidad(Baja comp)	Modo de color: Color auto (Color/escala de grises), Todo color, Escala grises

**NOTA**

- Esta función solo puede utilizarse cuando está instalado el kit de activación de escaneo OCR opcional.
- Se guarda en formato de archivo de Microsoft Office 2007 o posterior.
 - ➔ [Función de escaneo a Office \(página 372\)](#)

[Excel]

Valor	Descripción
1 Baja calidad(Alta comp) a 5 Alta calidad(Baja comp)	Modo de color: Color auto (Color/escala de grises), Todo color, Escala grises

 **NOTA**

- Esta función solo puede utilizarse cuando está instalado el kit de activación de escaneo OCR opcional.
- Se guarda en formato de archivo de Microsoft Office 2007 o posterior.

➔ [Función de escaneo a Office \(página 372\)](#)

[PowerPoint]

Valor	Descripción
1 Baja calidad(Alta comp) a 5 Alta calidad(Baja comp)	Modo de color: Color auto (Color/escala de grises), Todo color, Escala grises

 **NOTA**

- Esta función solo puede utilizarse cuando está instalado el kit de activación de escaneo OCR opcional.
- Se guarda en formato de archivo de Microsoft Office 2007 o posterior.

➔ [Función de escaneo a Office \(página 372\)](#)

Reconocimiento de texto OCR (opcional)

Cuando se selecciona PDF, PDF de alta compresión, Word, Excel o PowerPoint para el formato de archivo, puede crear un archivo con capacidad de búsqueda mediante la ejecución de OCR en el documento escaneado. Seleccione [OCR Reconocimiento texto] > y, a continuación, Activado, seleccione el idioma del documento y seleccione [Aceptar].

Elemento	Descripción
Desactivado	No crear archivo con capacidad de búsqueda.
Activado	Crear archivo con capacidad de búsqueda. Seleccione el idioma que desea extraer de entre los idiomas que aparecen en el panel digital.

NOTA

- Esta función solo puede utilizarse cuando está instalado el kit de activación de escaneo OCR opcional.
 - ➔ [Scan Extension Kit\(A\) AC <Scan function expansion kit \(Activate\)> \(página 747\)](#)
- Esta función no se puede configurar cuando se envía desde el buzón personalizado.
- Si no se selecciona el idioma adecuado, la creación del archivo puede tardar mucho tiempo o puede fallar. El idioma predeterminado puede cambiarse en el menú Sistema.
 - ➔ [Idioma principal OCR \(página 450\)](#)
- Si no configura un original con la orientación correcta, es posible que el texto del documento no se reconozca como caracteres. Además, la creación del archivo puede llevar algún tiempo. Compruebe que la orientación del original es correcta.
- La precisión del reconocimiento del texto depende del estado del original. El siguiente estado puede hacer que disminuya la precisión del reconocimiento.
 - Documentos copiados repetidamente (como copia copiada)
 - Faxes recibidos (con baja resolución)
 - Originales con el espacio entre caracteres demasiado estrecho o ancho
 - Originales con líneas sobre el texto
 - Originales con fuentes especiales
 - Parte de encuadernación del libro
 - Textos manuscritos

Funciones de encriptación de PDF

Si ha seleccionado el formato de archivo PDF o PDF alta comp., puede restringir el nivel de acceso para ver, imprimir y editar el PDF asignando una contraseña segura.

Seleccione [PDF] o [Alta Compr PDF.] y seleccione [Encriptación].

Los elementos que pueden configurarse pueden variar según la configuración seleccionada en Compatibilidad.

Si se selecciona Acrobat 3.0 y posterior

[Contraseña para abrir documento]

Valor	Descripción
Desactivado, Activado	Especifique la contraseña para abrir el archivo PDF. Seleccione Activado, introduzca una contraseña (hasta 256 caracteres). Vuelva a introducir la contraseña para confirmarla.

[Contraseña para editar/impr. docum.]

Valor	Descripción
Desactivado, Activado	Especifique la contraseña para editar el archivo PDF. Seleccione Activado, introduzca una contraseña (hasta 256 caracteres). Vuelva a introducir la contraseña para confirmarla. Cuando haya introducido la contraseña para editar/imprimir el documento, podrá limitar específicamente la operación.

Impresión permitida

Valor	Descripción
[No permitido], [Permitido]	Desactiva la impresión del archivo PDF.

Cambios permitidos

Valor	Descripción
[No permitido]	Desactiva realizar cambios en el archivo PDF.
[Comentarios]	Solo es posible agregar comentarios.
[Diseño de página excepto páginas extraídas]	Puede cambiar el diseño de las páginas, pero no extraer páginas del archivo PDF.
[Cualquiera excepto páginas extraídas]	Puede llevar a cabo cualquier operación excepto extraer páginas del archivo PDF.

Copiando de texto/imágenes/otros

Valor	Descripción
[Desactivar], [Activar]	Restringe la copia del texto y los objetos del archivo PDF.

Si se selecciona Acrobat 5.0 y posterior**[Contraseña para abrir documento]**

Valor	Descripción
Desactivado, Activado	Especifique la contraseña para abrir el archivo PDF. Seleccione Activado, introduzca una contraseña (hasta 256 caracteres). Vuelva a introducir la contraseña para confirmarla.

[Contraseña para editar/impr. docum.]

Valor	Descripción
Desactivado, Activado	Especifique la contraseña para editar el archivo PDF. Seleccione Activado, introduzca una contraseña (hasta 256 caracteres). Vuelva a introducir la contraseña para confirmarla. Cuando haya introducido la contraseña para editar/imprimir el documento, podrá limitar específicamente la operación.

Impresión permitida

Valor	Descripción
[No permitido]	Desactiva la impresión del archivo PDF.
[Permitido(sólo baja resolución)]	Permite imprimir el archivo PDF solo con baja resolución.
[Permitido]	Permite imprimir el archivo PDF con la resolución original.

Cambios permitidos

Valor	Descripción
[No permitido]	Desactiva realizar cambios en el archivo PDF.
[Insertando/eliminando/rotando páginas]	Sólo se pueden insertar, eliminar y rotar las páginas del archivo PDF.
[Comentarios]	Solo es posible agregar comentarios.
[Cualquiera excepto páginas extraídas]	Puede llevar a cabo cualquier operación excepto extraer páginas del archivo PDF.

Copiando de texto/imágenes/otros

Valor	Descripción
[Desactivar], [Activar]	Restringe la copia del texto y los objetos del archivo PDF.

Función de escaneo a Office

Esta máquina proporciona la función que convierte los documentos escaneados, incluyendo texto, figuras e imágenes, en formato de datos de Microsoft Office (Word, Excel y PowerPoint) 2007 o posterior que se pueden buscar y editar, mediante el procesamiento OCR.

NOTA

- Esta función solo puede utilizarse cuando está instalado el kit de activación de escaneo OCR opcional.
➔ [Scan Extension Kit\(A\) AC <Scan function expansion kit \(Activate\)> \(página 747\)](#)
 - El resultado escaneado puede no realizarse perfectamente según el estado de los documentos.
-

1 Abra la pantalla.

- 1 Tecla [Home] > [Enviar] > [Form. datosorig./envío] > [Formato archivo]

2 Configure las opciones

- 1 Seleccione [Word], [Excel] o [PowerPoint] como formato de archivo.
 - 2 Seleccione [OCR Reconocimiento texto] > Activado.
-

NOTA

Si selecciona Desactivado, los documentos se convierten en datos de Microsoft Office (imagen escaneada).

- 3 Seleccione el idioma del documento que desea escanear > [Aceptar].
- 4 Seleccione [Formato de salida OCR] y configure un modo de salida OCR de entre los siguientes y, a continuación, seleccione [Aceptar].

[Texto + gráficos]

Convierte los documentos escaneados al formato de datos de Microsoft Office editable y que permite realizar búsquedas.

[Texto + gráficos con imagen escaneada]

Convierte los documentos escaneados en dos tipos de datos: uno es el formato de datos de Microsoft Office editable y en el que se pueden realizar búsquedas y el otro es el formato de datos de Microsoft Office con imagen escaneada. Puede editar el texto y el diseño de los datos editables remitiéndose a la imagen escaneada.

[Imagen escaneada con texto buscable]

Convierte los documentos escaneados al formato de datos de Microsoft Office que permite realizar búsquedas (imagen escaneada).

3 Pulse la tecla [Inicio].

Firma electrónica de PDF

Si se selecciona [PDF] o [Alta Compr PDF.], como formato de archivo, se puede agregar la firma electrónica al PDF que se va a enviar. La firma electrónica puede certificar al remitente de un documento e impedir su falsificación. Para utilizar esta función, es necesario registrar un certificado de firma desde Embedded Web Server RX o NETWORK PRINT MONITOR y activar la firma digital en los archivos desde el menú de sistema. En este manual se describe como ejemplo un procedimiento para registrar un certificado de firma desde Embedded Web Server RX.

NOTA

- Esta función puede configurarse cuando se selecciona [Desactivado], [PDF/A-2a], [PDF/A-2b] o [PDF/A-2u] en PDF/A.
- Para registrar un certificado de firma desde NETWORK PRINT MONITOR, consulte lo siguiente.

➔ **NETWORK PRINT MONITOR User Guide**

1 Acceda a Embedded Web Server RX.

➔ [Acceso a Embedded Web Server RX \(página 110\)](#)

2 Registre un certificado de firma para utilizarlo en la configuración de adición de firma electrónica.

- 1 En el menú [Funciones], haga clic en [Configuración predeterminada común/trabajos].
- 2 Haga clic en [Configuración] en [Configuración predeterminada de archivo] > [Certificado de firma] para crear o importar el certificado de dispositivo.

➔ **Embedded Web Server RX User Guide**

- 3 Haga clic en [Reiniciar/restablecer] > [Reiniciar el dispositivo por completo] para reiniciar el dispositivo.

3 Configure las opciones de firma digital.

- 1 Tecla [Menú Sistema/Contador] > [Config.funciones] > [Enviar/Almacenar] > [Firma digital en archivo]

NOTA

Si aparece la pantalla de autenticación de usuario, inicie la sesión con un usuario que tenga privilegios para configurar esta opción. Si no conoce su nombre de usuario o contraseña de inicio de sesión, póngase en contacto con su administrador.

- 2 Configure los ajustes de adición de firma digital.

Puede seleccionar las opciones siguientes.

Firma digital

Seleccione si se agregará una firma digital.

[Desactivado]

No agrega una firma digital.

[Especif. para cada trabajo]

Indica si se agrega o no una firma digital cada vez que se realiza un envío.

[Activado]

Agrega siempre una firma digital al realizar el envío.

[Formato de la firma digital]

Seleccione un algoritmo utilizado para la encriptación de la firma digital.

Valor: [SHA-1], [SHA-256], [SHA-384], [SHA-512]



NOTA

Esta función aparece cuando la firma digital está configurada en [Especif. para cada trabajo] o [Activado].

Confirmación de contraseña en permiso de firma

Seleccione si desea confirmar la contraseña al configurar la firma digital.

Valor: [Activado], [Desactivado]



NOTA

Esta función aparece cuando la firma digital está configurada en [Especif. para cada trabajo].

[Contraseña]

Establezca una contraseña necesaria para configurar la firma digital. Introduzca una nueva contraseña de seguridad de 6 a 16 caracteres alfanuméricos y símbolos.



NOTA

Esta función aparece cuando "Confirmación de contraseña en permiso de firma" se configura en [Activado].

3 Seleccione [Aceptar].

4 Abra la pantalla.

1 Tecla [Home] > [Enviar] > [Form. datosorig./envío] > [Formato archivo]

5 Configure las opciones.

1 Seleccione [PDF] o [Alta Compr PDF.] como formato de archivo.

2 En "Firma digital", seleccione [Activado] > [Aceptar] en orden.



NOTA

Esta función se muestra cuando [Especif. para cada trabajo] se ha configurado en el paso 3- 2.

Si "Confirmación de contraseña en permiso de firma" se ha configurado como [Activado], aparecerá una pantalla de introducción de contraseña. Introduzca una contraseña configurada en el menú del sistema.

➔ [Contraseña \(página 453\)](#)

6 Pulse la tecla [Inicio].

Separación de archivo



[Form. datosorig./envío]



[Funciones]



[Funciones]

Crea varios archivos para cada página de datos del original escaneado.

(Valores: [Desactivado]/[Cada página])

Al seleccionar [Cada página], se recalcula el tamaño del archivo.



NOTA

Al final del nombre de archivo se añade un número consecutivo de tres dígitos, como "abc_001.pdf, abc_002.pdf...".

Resolución de escaneado, Resolución



[Color/Calid.de imagen]



[Funciones]



[Funciones]

Seleccione el grado de resolución de escaneado.

(Valores: [600x600 ppp]/[400x400 ppp ultra fino]/[300 x 300ppp]/[200x400 ppp super fino]/[200x200 ppp fino]/[200x100 ppp normal])

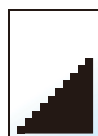
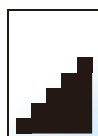

NOTA

Cuanto mayor sea el número, mejor será la resolución de la imagen. Sin embargo, una mejor resolución también significa unos tamaños de archivo mayores y unos tiempos de envío más largos.

Aclarar texto (eliminación de ruido)



[Color/Calid.de imagen]



[Funciones]

Al escanear y enviar un documento en blanco y negro, elimina el ruido de fondo y mejora la legibilidad de los caracteres.

Valor: [Desactivado]/[Activado]

Asunto/cuerpo de E-mail



Enviar

[Config.avanzada]



Buzón personalizado

[Funciones]

Agrega un asunto y un cuerpo al enviar un documento.

Seleccione "Asunto"/"Cuerpo" para introducir el asunto/cuerpo del e-mail.

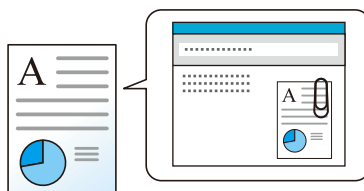

NOTA

- El asunto puede tener hasta 256 caracteres y el cuerpo hasta 500 caracteres.
-

TX encriptada FTP



[Avanzado Configuración]



[Funciones]

Encripta las imágenes al enviarlas por FTP.

La encriptación garantiza la transmisión de los documentos.

(Valor: Desactivado/Activado)



NOTA

En Embedded Web Server RX, haga clic en [Configuración de seguridad] → [Seguridad de red] en orden. Asegúrese de que "TLS" de la configuración del protocolo seguro sea [Activado] y de que se hayan seleccionado una o varias encriptaciones efectivas en la configuración del lado de cliente.

➔ [Embedded Web Server RX User Guide](#)

TX encriptada Email



Enviar

[Config.avanzada]



Buzón
personalizado

[Funciones]

Envía e-mail encriptado utilizando el certificado electrónico.

La encriptación garantiza la transmisión de los documentos.

(Valor: Desactivado/Activado)



NOTA

Para utilizar esta función, configure el certificado, el protocolo y la función de e-mail en el Embedded Web Server RX.

➔ [Configuración de S/MIME en Embedded Web Server RX \(página 381\)](#)

Firma digital en Email



[Config.avanzada]



[Funciones]

Agregue una firma digital al e-mail, utilizando el certificado electrónico.

Al agregar una firma digital a un e-mail, puede confirmar la identidad del destinatario y detectar manipulaciones durante la transmisión.

(Valor: Desactivado/Activado)



NOTA

Para utilizar esta función, configure el certificado, el protocolo y la función de e-mail en Embedded Web Server RX.

➔ [Configuración de S/MIME en Embedded Web Server RX \(página 381\)](#)

Configuración de S/MIME en Embedded Web Server RX

Cuando utilice las funciones TX encriptada e-mail y Firma digital en e-mail, configure las siguientes opciones en Embedded Web Server RX.

1 Acceda a Embedded Web Server RX.

➔ [Acceso a Embedded Web Server RX \(página 110\)](#)

2 Registre el certificado del dispositivo que se utiliza para S/MIME.

- 1 En el menú [Configuración de seguridad], haga clic en [Certificados].
- 2 Haga clic en [Configuración] de "Certificado de dispositivo" (1 a 5) para crear o importar el certificado de dispositivo.
➔ **Embedded Web Server RX User Guide**
- 3 Haga clic en [Reiniciar/restablecer] > [Reiniciar el dispositivo por completo] para reiniciar el dispositivo.

3 Configurar las opciones del protocolo

- 1 En el menú [Configuración de red], haga clic en [Protocolos].
- 2 Configure [SMTP (TX E-mail)] y [0] de "Protocolos de envío" como [Activado].
- 3 Haga clic en [Enviar].

4 Configure la función de e-mail.

- 1 En el menú [Funciones], haga clic en [E-mail].
- 2 Configure las opciones en "Configuración de S/MIME" según sea necesario.
➔ **Embedded Web Server RX User Guide**
- 3 Haga clic en [Enviar].

5 Vincular la dirección de e-mail con certificados S/MIME

- 1 En el menú [Libr. direc.], haga clic en [Libreta direcc. de máquina].
- 2 Haga clic en [Número] o [Nombre] del contacto que desee editar.
- 3 Haga clic en [Configuración] en "Certificado S/MIME".
- 4 Haga clic en [Importar] en el certificado necesario para registrarlo y, a continuación, haga clic en [Enviar].
- 5 Haga clic en [Aceptar].

Eliminar una vez impreso



[Funciones]

Elimina automáticamente un documento del buzón después de imprimirlo.

(Valor: Desactivado/Activado)

Eliminar una vez transmitido



[Funciones]

Elimina automáticamente un documento del buzón después de transmitirlo.

(Valor: Desactivado/Activado)

Tamaño de almacenamiento



[Funciones]



[Funciones]

Seleccione el tamaño de la imagen que va a almacenar.

Seleccione [Igual que tamaño original], [Métrica], [Pulgada] o [Otros] para seleccionar el tamaño de almacenamiento.

[Igual que tamaño original]

Envía automáticamente con el mismo tamaño que el original.

[Métrica]

Valor	Descripción
A4, A5, A6, B5, B6, Folio, 216 × 340 mm	Seleccione uno de los tamaños estándar de la serie métrica.

[Pulgada]

Valor	Descripción
Carta, Legal, Statement, Executive, Oficio II	Seleccione uno de los tamaños estándar de la serie en pulgadas.

[Otros]

Valor	Descripción
16K, Hagaki, Oufukuhagaki, Sobre Monarch, Sobre #10, Sobre #9, Sobre #6, Sobre DL, Sobre C5, ISO B5, Youkei 2, Youkei 4, Nagagata 3, Nagagata 4, Younaga 3	Seleccione uno de los tamaños estándar especiales.

Relación entre el tamaño del original, el tamaño de almacenamiento y el zoom

Tamaño del original, Tamaño de almacenamiento y Zoom están relacionados entre sí. Para más información, consulte la tabla de abajo.

- El tamaño del original y el tamaño que desea almacenar son iguales

Tamaño del original

Especifique según corresponda.

➔ [Tamaño del original \(página 314\)](#)

Tamaño de almacenamiento

Seleccione [Igual que tamaño original].

Zoom (Zoom XY)

Seleccione [100%] (o [Auto]).

➔ [Zoom \(página 340\)](#)

- El tamaño del original y el tamaño que desea almacenar son distintos

Tamaño del original

Especifique según corresponda.

➔ [Tamaño del original \(página 314\)](#)

Tamaño de almacenamiento

Seleccione el tamaño que desee.

Zoom

Seleccione [Auto].

➔ [Zoom \(página 340\)](#)

NOTA

Si selecciona un tamaño de almacenamiento distinto del tamaño del original y selecciona el zoom [100%], podrá almacenar la imagen con el tamaño real (sin zoom).

Contras. PDF encriptado



[Funciones]

Especifique la contraseña preasignada para imprimir los datos PDF.

Introduzca la contraseña y seleccione [Aceptar].



NOTA

Para obtener más información sobre cómo introducir la contraseña, consulte lo siguiente:

➔ [Método de introducción de caracteres \(página 750\)](#)

Impresión JPEG/TIFF



[Funciones]

Seleccione el tamaño de imagen al imprimir archivos JPEG o TIFF.

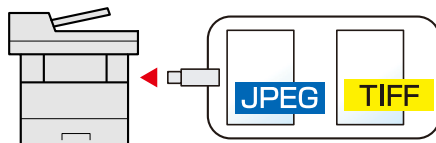

Elemento	Descripción
[Ajustar al tamaño de papel]	Ajusta el tamaño de la imagen al tamaño del papel seleccionado.
[Resolución de imagen]	Imprime a la resolución de la imagen real.
[Ajustar a resoluc impres]	Ajusta el tamaño de la imagen a la resolución de impresión.

Ajustar XPS a página



[Funciones]

Reduce o amplía el tamaño de la imagen para ajustarlo al tamaño del papel seleccionado al imprimir un archivo XPS.

(Valor: Desactivado/Activado)

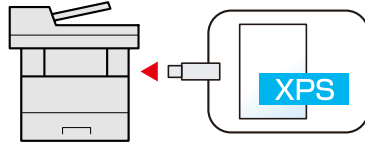

7 Estado/Cancelación de trabajo

Comprobación del estado del trabajo

Compruebe el estado de los trabajos que se están procesando o que están en espera de impresión.

Pantallas de estado disponibles

Los estados de procesamiento y espera de los trabajos se muestran en forma de lista en el panel digital en cuatro pantallas diferentes: Imprimiendo trbjs, Enviando trabajos, Almacenando trbjs y Trabajos programados.

Están disponibles los siguientes estados de trabajo.

Pantallas de estado	Estado de trabajo que se muestra
Est. trab. imp.	<ul style="list-style-type: none"> • Copia • Impresora • Impresión desde el buzón de documentos • Recepción de fax • Recepción de e-mail • Impresión de datos desde memoria USB • Aplicación • Impresión de informes/listas
Enviar estado de trabajo	<ul style="list-style-type: none"> • E-mail • Carpeta de envío de trabajos • Transmisión de fax • Enviar trabajo - Servidor de fax • Enviando trabajo de aplicación • Varios destinos
Almacenar estado de trabajo	<ul style="list-style-type: none"> • Escaneado • Almacenamiento de trabajo de fax • Almacenamiento de trabajo de impresora • Unir documentos del buzón • Copiar documentos del buzón
Tbjo programado	Envío del trabajo FAX con transmisión retrasada

Visualización de las pantallas de estado

1 Abra la pantalla.

Seleccione la tecla [Est./Canc. Trab.].

2 Seleccione el trabajo que desea comprobar.

Seleccione el trabajo se comprobará en [Imprimiendo trbjs], [Enviando trabajos], [Almacenando trbjs], [Programado].

Seleccione [Enviando trabajos] → [Programado] para comprobar la transmisión retardada.

➔ [Pantalla Imprimir trabajos \(página 392\)](#)

➔ [Pantalla Enviar trabajos \(página 393\)](#)

➔ [Pantalla Almacenar trabajos \(página 395\)](#)

➔ [Pantalla Trabajo programado \(página 397\)](#)

Detalles de las pantallas de estado

NOTA

- Puede ver los estados de los trabajos de todos los usuarios o solo los estados de sus propios trabajos.
 - ➔ [Configurar estado/registros de trabajo \(página 470\)](#)
- Esta configuración también se puede cambiar desde Embedded Web Server RX. Para obtener detalles, consulte lo siguiente:
 - ➔ [Embedded Web Server RX User Guide](#)

Pantalla Imprimir trabajos



- 1 Hora acept.
Accepted Time of job
- 2 Tipo
Iconos que indican el tipo de trabajo
 - Trabajo de copia
 - Trabajo de impresora
 - Trabajo del buzón de documentos
 - Recepción de fax
 - Recepción de e-mail
 - Datos de la unidad USB
 - Aplicación
 - Informe/Lista
- 3 Nomb. trab.
Nombre de trabajo o de archivo

4 Nom. usua.

Nombre de usuario correspondiente al trabajo ejecutado

5 Estado

Estado del trabajo

[Procesando]: El estado antes de empezar a imprimir

[Imprmd]: Imprimiendo

[Esperand.]: Impresión en espera

[Pausa]: Trabajo de impresión en pausa o error

[Cncelan.]: Cancelando el trabajo

6  (icono de información)

Seleccione el icono del trabajo cuya información detallada desea visualizar.

➔ [Comprobación de la información detallada de los trabajos \(página 398\)](#)

7 [Pausa todoImp. tbjs.]

El trabajo de impresión actual se interrumpe de forma temporal. Seleccione de nuevo para reanudar la impresión.

8 [Cancelar]

Seleccione el trabajo que desea cancelar de la lista y seleccione esta tecla.

9 [Tipo tbjo.]

Solo se muestra el tipo de trabajos seleccionado.

NOTA

El nombre del trabajo y el nombre del usuario se pueden cambiar por otros si es necesario.

➔ [Estado \(página 470\)](#)

Pantalla Enviar trabajos

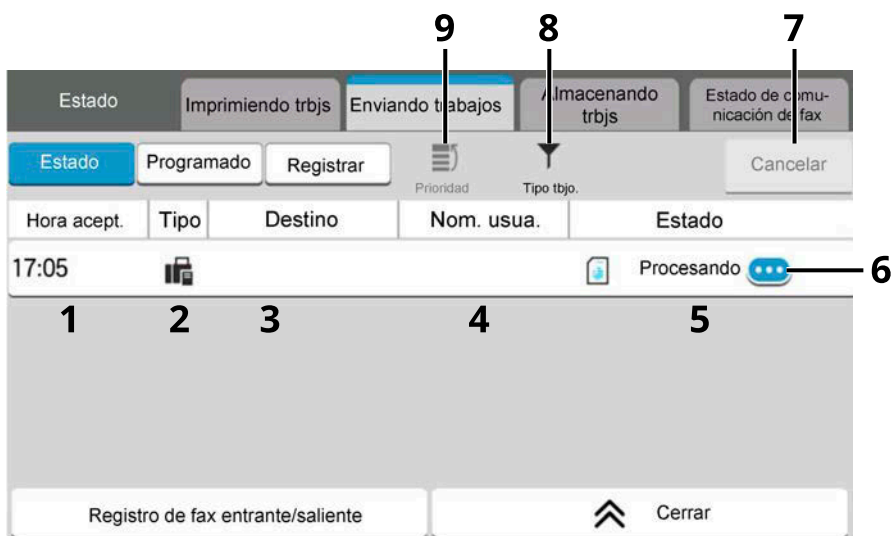

1 Hora acept.

Hora en la que se aceptó el trabajo

2 Tipo

Iconos que indican el tipo de trabajo

Enviando trabajo de e-mail

Enviando trabajo de carpeta

Enviando trabajo de fax

Enviando trabajo de servidor de fax

Enviando trabajo de aplicación

Envío múltiple

3 Destino

Destino (nombre de destino, número de fax, dirección de e-mail o nombre de servidor)

4 Nom. usua.

Nombre de usuario correspondiente al trabajo ejecutado

5 Estado

Estado del trabajo

[Procesando]: El estado antes de iniciar el envío como, por ejemplo, durante el escaneo de originales

[Enviando]: Envío

[Esperand.]: Envío en espera

[Cncelan.]: Cancelando el trabajo

[Pausa]: Poniendo en pausa el trabajo

6  (icono de información)

Seleccione el icono del trabajo cuya información detallada desea visualizar.

➔ [Comprobación de la información detallada de los trabajos \(página 398\)](#)

7 [Cancelar]

Seleccione el trabajo que desea cancelar de la lista y seleccione esta tecla.

8 [Tipo tbjo.]

Solo se muestra el tipo de trabajos seleccionado.

9 [Prioridad]

Seleccione el trabajo que desea sustituir y seleccione esta tecla. Solo aparece cuando está instalado el kit de fax opcional.

 **NOTA**

La dirección y el nombre de usuario pueden cambiarse por otros si es necesario.

➔ [Estado \(página 470\)](#)

Pantalla Almacenar trabajos

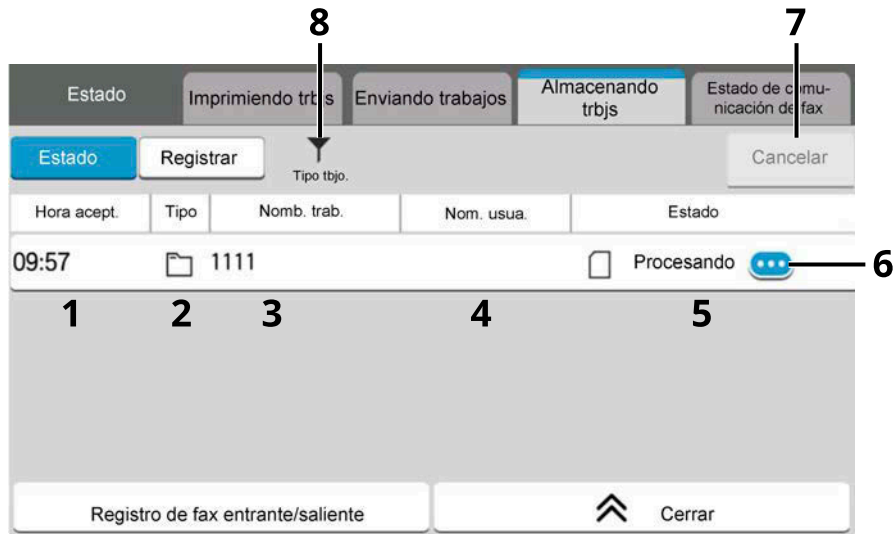

- 1 Accepted Time
Hora en la que se aceptó el trabajo
- 2 Tipo
Iconos que indican el tipo de trabajo
 - Almacenamiento de trabajo de escaneado
 - Almacenamiento de trabajo de fax
 - Almacenamiento de trabajo de impresora
 - Unir documentos del buzón
 - Copiar documentos del buzón
- 3 Nomb. trab.
Se muestra el nombre de trabajo o de archivo
- 4 Nom. usua.
Nombre de usuario correspondiente al trabajo ejecutado
- 5 Estado
Estado del trabajo
[Procesando]: El estado antes de empezar a guardar, como durante el escaneo de originales
[Almacenamiento]: Almacenamiento de datos
[Cncelan.]: Cancelando el trabajo
[Pausa]: Poniendo en pausa el trabajo
- 6 (icono de información)
Seleccione el icono del trabajo cuya información detallada desea visualizar.
➔ [Comprobación de la información detallada de los trabajos \(página 398\)](#)
- 7 [Cancelar]
Seleccione el trabajo que desea cancelar de la lista y seleccione esta tecla.

8 [Tipo tbjo.]

Solo se muestra el tipo de trabajos seleccionado.



NOTA

El nombre del trabajo y el nombre del usuario se pueden cambiar por otros si es necesario.

➔ [Estado \(página 470\)](#)

Pantalla Trabajo programado

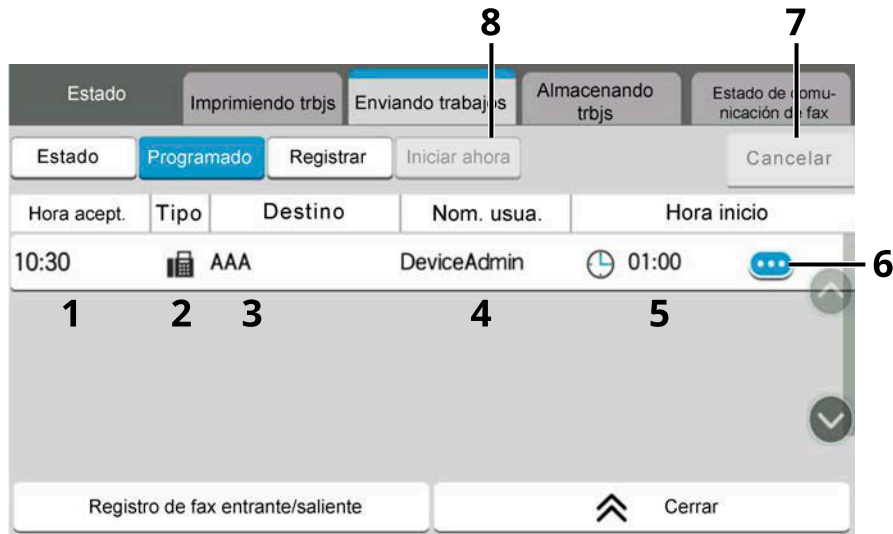

1 Hora acept.

Hora en la que se aceptó el trabajo

2 Tipo

Iconos que indican el tipo de trabajo

 Programación del trabajo de fax

3 Destino

Destino (nombre de destino, número de FAX, dirección de e-mail o número de elementos de multidifusión)

4 User Name

Nombre de usuario correspondiente al trabajo ejecutado

5 Hora inicio

Hora de inicio del trabajo programado

6  (icono de información)

Seleccione el icono del trabajo cuya información detallada desea visualizar.

➔ [Comprobación de la información detallada de los trabajos \(página 398\)](#)

7 [Cancelar]

Seleccione el trabajo que desea cancelar de la lista y seleccione esta tecla.

8 [Iniciar ahora]

Seleccione el trabajo que desea enviar inmediatamente de la lista y seleccione esta tecla.

Comprobación de la información detallada de los trabajos

1 Abra la pantalla.



→ [Detalles de las pantallas de estado \(página 392\)](#)

2 Compruebe la información.

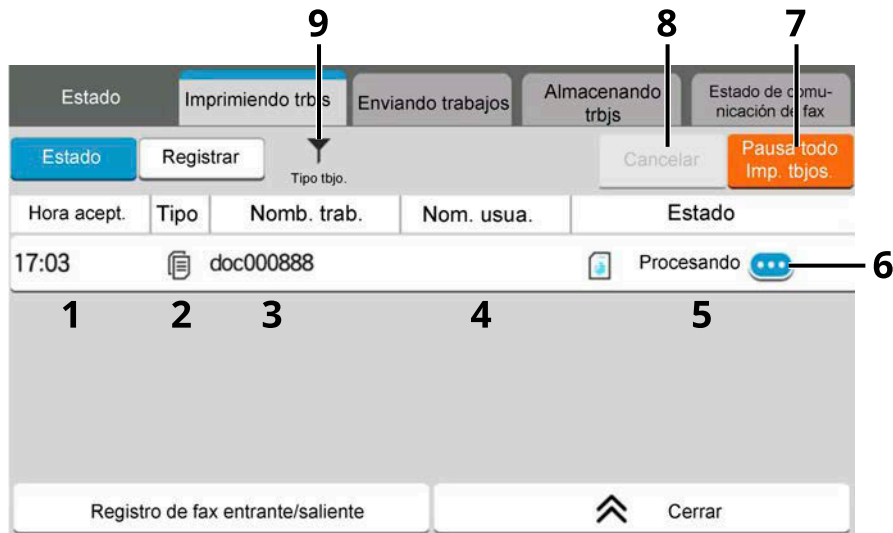
1 Seleccione  (icono de información) para el trabajo del que desea visualizar información detallada.



Se muestra información detallada del trabajo seleccionado.

En Enviando trabajos, puede comprobar el destino si selecciona  (icono de información) en "Estado/destino". Seleccione  (icono de información) para el destino del que desea mostrar información detallada.

2 Después de comprobarlo, seleccione [Cerrar].

Comprobación del histórico de trabajos

NOTA

- El histórico de trabajos también está disponible en Embedded Web Server RX o NETWORK PRINT MONITOR desde el PC. Para obtener detalles, consulte lo siguiente:
 - ➔ **Embedded Web Server RX User Guide**
 - ➔ **NETWORK PRINT MONITOR User Guide**
- Puede ver el registro de trabajos de todos los usuarios o solo su propio registro de trabajos.
 - ➔ [Configurar estado/registros de trabajo \(página 470\)](#)
- Esta configuración también se puede cambiar desde Embedded Web Server RX. Para obtener detalles, consulte lo siguiente:
 - ➔ **Embedded Web Server RX User Guide**

Pantallas de histórico de trabajos disponibles

Los históricos de trabajos se muestran por separado en tres pantallas: trabajos de impresión, trabajos de envío y trabajos de almacenamiento. Están disponibles los siguientes históricos de trabajos.

Pantalla	Históricos de trabajos que se mostrarán
Imprimiendo trbjs	<ul style="list-style-type: none"> • Copia • Impresora • Imprimir desde buzón • Recepción de fax • Recepción de e-mail • Impresión de datos desde memoria USB • Aplicación • Informe de trabajos/Lista
Enviando trabajos	<ul style="list-style-type: none"> • E-mail • Enviando trabajo de carpeta • Transmisión de fax • Enviar trabajo - Servidor de fax • Enviar trabajo - Aplicación • Envío múltiple
Almacenando trbjs	<ul style="list-style-type: none"> • Escaneado • Fax • Impresora • Unir documentos del buzón • Copiar documentos del buzón

Visualización de la pantalla de histórico de trabajos

1 Abra la pantalla.

- 1 Seleccione la tecla [Est./Canc. Trab.].

2 Seleccione el trabajo que desea comprobar.

- 1 Seleccione [Registrar] y seleccione el trabajo que desea comprobar.

Comprobación de la información detallada de los históricos

1 Abra la pantalla.

- [Visualización de la pantalla de histórico de trabajos \(página 400\)](#)

2 Compruebe la información.

- 1 Seleccione  (icono de información) correspondiente al trabajo que desea comprobar.

Estado		Imprimiendo trbjs	Enviando trabajos	Almacenando trbjs	Estado de comunicación de fax
Estado	Registrar	Tipo trbjo.			
Fecha fin	Tipo	Nomb. trab.	Nom. usua.	Resultado	
11/02 15:20		doc0000052021110 2151930			Error
11/02 15:17		doc0000042021110 2151658			Completo
11/02 11:12		doc0000022021110 2111201	DeviceAdmin		Completo
11/02 11:06		doc0000012021110 2110551	DeviceAdmin		Completo

Registro de fax entrante/saliente Cerrar

Se muestra información detallada del trabajo seleccionado.

- 2 Después de comprobarlo, seleccione [Cerrar].

Envío del histórico de trabajos

Puede enviar el histórico (historial) de trabajos por e-mail. Puede enviarlo manualmente cuando lo necesite o automáticamente cuando se alcance un determinado número de trabajos.

- [Envío historico trabajos \(página 443\)](#)

Operación de trabajos

Pausa y reanudación de trabajos

Detenga y reanude todos los trabajos de impresión que se están imprimiendo o que están en espera.

1 Abra la pantalla.

1 Seleccione la tecla [Est./Canc. Trab.].

2 Seleccione [Pausa todoImp. tbjos.] en la pantalla de estado de los trabajos de impresión.

La impresión se detiene.

Para reanudar la impresión de los trabajos que se han detenido, seleccione [ReanudarImp. tbjos.] .

Cancelación de trabajos

Se puede cancelar un trabajo en estado de impresión/espera.

1 Abra la pantalla.

1 Seleccione las teclas [Est./Canc. Trab.].

2 Seleccione el trabajo que se cancelará de la lista y seleccione [Cancelar].

3 Seleccione [Sí] en la pantalla de confirmación.

Información del dispositivo

Configure los dispositivos y las líneas instalados o conectados a esta máquina o compruebe su estado.

1 Abra la pantalla.

- 1 Seleccione la tecla [Home].
- 2 Seleccione [Informacióndispositivo].
Aparece la pantalla para comprobar el estado o configurar los dispositivos.

2 Compruebe la información.

A continuación se describen los elementos que puede comprobar.

[Identificación/red por cable]

Puede comprobar la información de ID, como el nombre del modelo, el número de serie, el nombre y la ubicación del host y la dirección IP de la red alámbrica.

[Wi-Fi Direct/Wi-Fi]

Puede consultar el estado de la conexión Wi-Fi, como el nombre del dispositivo, el nombre de la red y la dirección IP.



NOTA

Se muestra cuando está instalado el kit de interfaz de red inalámbrica opcional.

[Sumin./Condición un]

Puede comprobar la presencia de tóner y papel, así como el estado de la unidad.

➔ [Comprobación de la cantidad restante de tóner y papel, y del estado de la unidad \(página 404\)](#)

[FAX]

Puede consultar el número de fax local, el nombre del fax local, el ID del fax local y otra información del fax. Para obtener detalles, consulte lo siguiente:

➔ **Guía de uso de FAX**



NOTA

Esta opción aparece en las máquinas compatibles con fax.

[USB/Bluetooth]

Puede comprobar el estado de conexión de la memoria USB y del teclado Bluetooth.

- Seleccione "memoria USB" para [Formato] si desea formatear soportes externos.
-



IMPORTANTE

Cuando se selecciona [Formato], se eliminan todos los datos de la memoria USB.

- Seleccione "memoria USB" en [Eliminar] para extraer de forma segura el soporte externo.
- Seleccione "Bluetooth" en [Conectar] para establecer la conexión del teclado Bluetooth.

[Opción/Aplicación]

Puede consultar información sobre las opciones y aplicaciones que se utilizan.

[Capacidad/Versión]

Puede consultar la versión del software y su rendimiento.

[Seguridad]

Puede consultar la información de seguridad de la máquina.

[Informe]

Puede imprimir varios informes y listas.

[Estado de oper. remota]

Puede consultar la situación de la operación remota.

Comprobación de la cantidad restante de tóner y papel, y del estado de la unidad

En el panel digital puede comprobar la presencia de tóner y papel, así como la vida útil restante de la unidad.

1 Abra la pantalla.

- 1 Seleccione la tecla [Home].
- 2 Seleccione [Información dispositivo].
- 3 Seleccione [Sumin./Condición un].

2 Compruebe la información.

A continuación se describen los elementos que puede comprobar.

Información de tóner

La cantidad de tóner restante se muestra en niveles. Y puede comprobar el estado de la caja de tóner residual.

Papel

Puede comprobar el tamaño, la orientación, el tipo y la cantidad de papel restante en cada origen de papel. La cantidad de papel restante se muestra en niveles.

Estado de la unidad

Muestra el tiempo restante en la unidad del revelador, el alimentador de originales y el depósito.

8 Menú Sistema

Método de funcionamiento

Permite establecer la configuración relativa al funcionamiento general de la máquina. Cambie la configuración predeterminada según convenga al uso que haga de la máquina.

1 Abra la pantalla.

- 1 Seleccione [Menú Sistema/Contador].

2 Seleccione una función.

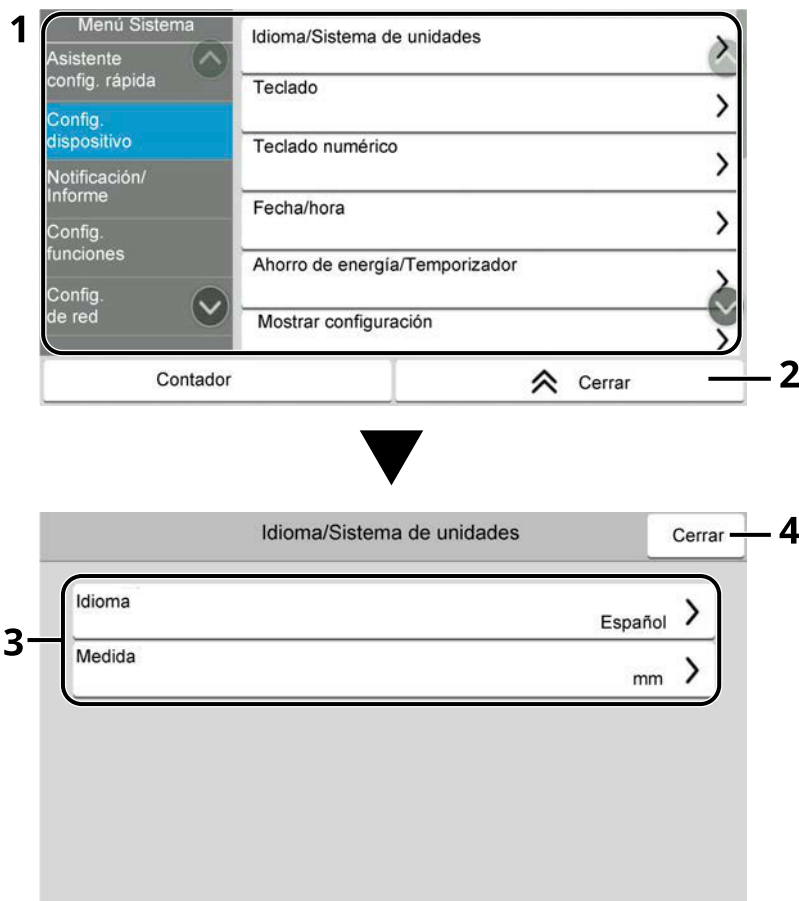

- 1 Muestra los elementos de Menú Sistema. Los elementos que no se muestran pueden visualizarse deslizando la pantalla hacia arriba y hacia abajo.
- 2 Vuelve a la pantalla anterior.
- 3 Muestra los elementos de configuración.
Seleccione la tecla de una función para visualizar la pantalla de configuración.
- 4 Vuelve a la pantalla anterior.

3 Configure la función.

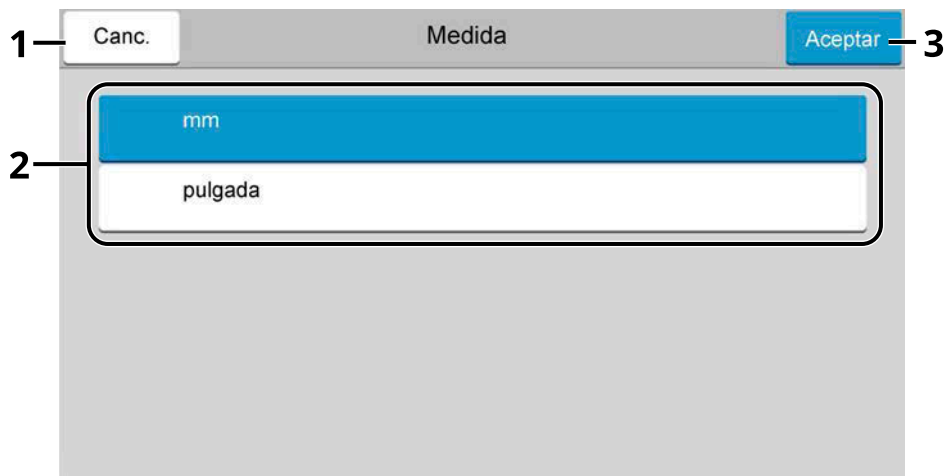

- 1 Vuelve a la pantalla anterior sin realizar ningún cambio.
- 2 Introduzca una configuración seleccionándola y vuelva a la pantalla anterior.
- 3 Acepta la configuración y sale.



NOTA

- Si aparece la pantalla de autenticación de usuario, inicie la sesión con un usuario que tenga privilegios para configurar esta opción. Si no conoce su nombre de usuario o contraseña de inicio de sesión, póngase en contacto con su administrador.
- Si se ha cambiado la configuración predeterminada de las funciones, se puede seleccionar la tecla [Reiniciar] en cada pantalla de función para cambiar inmediatamente la configuración.

Configuración del menú Sistema

En esta sección se explican las funciones que se pueden configurar en el Menú Sistema. Para definir la configuración, seleccione el elemento en el Menú Sistema y seleccione el elemento de configuración.

Para más información sobre cada función, consulte la tabla de abajo.

[Asistenteconfig. rápida]

El asistente de configuración rápida configura el fax, el ahorro de energía, la red, el e-mail y la seguridad.

➔ [Asistente de configuración rápida \(página 90\)](#)

[Config. dispositivo]

Configure el funcionamiento general de la máquina.

➔ [Config. dispositivo \(página 414\)](#)

Elemento	Descripción
[Idioma/Sistema de unidades]	Configure el idioma que desea utilizar para la pantalla del panel digital y seleccione pulgadas o sistema métrico decimal como unidad para las dimensiones del papel. ➔ Idioma/Sistema de unidades (página 414)
[Teclado]	Cambie la disposición del teclado del panel digital que se utiliza para introducir caracteres. ➔ Teclado (página 414)
[Teclado numérico]	Seleccione si el teclado numérico aparece o no. ➔ Teclado numérico (página 414)
[Fecha/hora]	Establece la configuración relacionada con la fecha y la hora. ➔ Fecha/hora (página 415)
[Ahorro de energía/Temporizador]	Configure las opciones de ahorro de energía. ➔ Ahorro de energía/Temporizador (página 416)
[Mostrar configuración]	Configure las opciones de visualización del panel digital. ➔ Mostrar configuración (página 419)
[Sonido]	Configure las opciones del sonido de alarma durante las operaciones de la máquina. ➔ Sonido (página 421)
[Configuración de original/escaneo]	Configure las opciones de los originales. ➔ Configuración de original/escaneo (página 422)
[Alimentación de papel]	Configure las opciones de papel y de origen de papel. ➔ Alimentación de papel (página 424)
[Asignación de tecla de función]	Asigne una función a cada tecla de función. ➔ Asignación de tecla de función (página 432)

Elemento	Descripción
[Asistente de operaciones]	Es posible configurar las opciones de visualización de la pantalla de selección de orientación y el límite preestablecido del número de copias que se pueden hacer de una vez. ➔ Asistente de operaciones (página 433)
[Gestión errores]	Seleccione si se cancelará o continuará el trabajo cuando se produzca un error. ➔ Gestión errores (página 434)
[Configuración de tóner]	Configure las opciones de tóner. ➔ Configuración de tóner (página 435)

[Notificación/Informe]

Imprima informes para comprobar la configuración, el estado y el historial de la máquina. También se puede establecer la configuración para la impresión de informes.

➔ [Notificación/Informe \(página 436\)](#)

Elemento	Descripción
Imprimir informe/lista	Imprima diversos informes y listas. ➔ Imprimir informe/lista (página 436)
Config. inf. resultados	Configure las opciones de envío y recepción de notificaciones. ➔ Config. inf. resultados (página 441)
Notificación de estado de dispositivo	Configure las opciones de avisos de tóner. ➔ Notificación de estado de dispositivo (página 442)
Informe de comunicación de fax	Configure las opciones para el informe de fax saliente y el informe de fax entrante. Esta opción aparece en las máquinas compatibles con fax. ➔ Informe de comunicación de fax (página 442)
Configuración de historial	Configure las opciones para imprimir el historial de uso de la máquina. ➔ Configuración de historial (página 443)

[Config.funciones]

Configura las opciones de las funciones de copia, envío y buzón de documentos.

➔ [Config.funciones \(página 445\)](#)

Elemento	Descripción
[Valores predet. Funciones]	Los valores predeterminados son los que se configuran automáticamente una vez finalizado el calentamiento o cuando se selecciona la tecla [Reiniciar]. Configure los valores predeterminados de las opciones disponibles, como la copia y el envío. La configuración de los valores utilizados con frecuencia como predeterminados facilita los trabajos posteriores. ➔ Valores predet. Funciones (página 445)

Elemento	Descripción
[Copiar/imprimir]	Configura las opciones de las funciones de copia e impresión. ➔ Copiar/imprimir (página 452)
[Enviar/Almacenar]	Configura las opciones de las funciones de envío y almacenamiento. ➔ Enviar/Almacenar (página 452)
[E-mail]	Configure las opciones para la transmisión y recepción de e-mails. ➔ E-mail (página 454)
[Env tbjo - Carpeta]	Configura las opciones para las funciones de la carpeta de envío de trabajos. ➔ Env tbjo - Carpeta (página 456)
[FAX]	Configura las opciones para las funciones de fax. Esta opción aparece en las máquinas compatibles con fax. ➔ Guía de uso de FAX
[WSD]	Configure las opciones para el escaneado WSD y la impresión WSD. ➔ WSD (página 458)
[Libreta de direcciones]	Establece la configuración de la libreta de direcciones. ➔ Libreta de direcciones (página 459)
[Tecla de un toque]	Configura las opciones de las teclas de un toque. ➔ Tecla de un toque (página 460)
[Enviar y reenviar]	Seleccione si el original se reenvía a otro destino cuando se envían imágenes. ➔ Enviar y reenviar (página 461)
[Configuración de reenvío]	Configure las opciones de reenvío. ➔ Configuración de reenvío (página 462)
[Impresora]	Al imprimir desde PC, la configuración se suele realizar en la pantalla del software de la aplicación. No obstante, están disponibles las siguientes opciones para configurar los valores predeterminados para personalizar la máquina. ➔ Impresora (página 463)
[Buzón de documentos]	Establezca la configuración del buzón personalizado. ➔ Buzón de documentos (página 467)
[Buzón trabajos]	Establezca la configuración del buzón de trabajos. ➔ Buzón trabajos (página 468)
[Buzón subdir.]	Configure las opciones del buzón de subdirecciones. Esta opción aparece en las máquinas compatibles con fax. ➔ Guía de uso de FAX
[Buzón de RX de memoria de FAX]	Configure si desea imprimir inmediatamente los documentos de FAX recibidos o guardarlos en el buzón de recepción de memoria de fax. Esta opción aparece en las máquinas compatibles con fax. ➔ Guía de uso de FAX

Elemento	Descripción
[Home]	Configure las opciones de la pantalla principal. ➔ Pantalla principal (página 57)
[Estado]	Configure las opciones de estado. ➔ Estado (página 470)
[Servicios remotos]	Configura las opciones de servicios remotos. ➔ Servicios remotos (página 471)
[TWAIN/WIA]	Establezca si desea utilizar los servicios web de nuestra propiedad. ➔ TWAIN/WIA (página 472)

[Config.de red]

Configura las opciones de red.

➔ [Config.de red \(página 473\)](#)

Elemento	Descripción
Config.de red	Configure las opciones de red alámbrica y Wi-Fi. ➔ Config.de red (página 473)
Red opcional	Establezca la configuración del kit de interfaz de red o el kit de interfaz de red inalámbrica opcionales. ➔ Red opcional (página 494)
Conectividad	Configure las opciones de conectividad de esta máquina con otros dispositivos. ➔ Conectividad (página 497)
Otros	Configure otras opciones relativas a la red. ➔ Otros (página 498)

[Config.seguridad]

Configura las opciones de seguridad.

➔ [Config.seguridad \(página 499\)](#)

Elemento	Descripción
[Configuración rápida de seguridad]	La opción Nivel seguridad es básicamente una opción de menú que usa el personal de servicio para tareas de mantenimiento. No es necesario que los clientes utilicen este menú. ➔ Configuración rápida de seguridad (página 499)
Config. Bloq interfaz	Esto le permite proteger esta máquina al bloquear la interfaz con dispositivos externos como hosts USB o interfaces opcionales. ➔ Config. Bloq interfaz (página 501)
Configuración de seguridad de dispositivo	Configura las opciones de seguridad de dispositivo. ➔ Configuración de seguridad de dispositivo (página 502)
Seguridad de autenticación	Configure las opciones de seguridad para la autenticación de usuario. ➔ Seguridad de autenticación (página 507)
Configuración de usuario desconocido	Especifica cómo se gestionarán los trabajos enviados con nombres de usuario de inicio de sesión o ID de usuario desconocidos o sin enviar. ➔ Configuración de usuario desconocido (página 507)
Red	Configure las opciones de seguridad en la red. ➔ Red (página 508)

[Contab. trab./Autenticación]

Establezca la configuración relacionada con la administración de la máquina.

Para obtener más información sobre la administración de inicio de sesión de usuario, consulte lo siguiente:

➔ [Activación de la administración de inicio de sesión de usuario \(página 519\)](#)

Para obtener más información sobre la contabilidad de trabajos, consulte lo siguiente:

➔ [Activación de la contabilidad de trabajos \(página 551\)](#)

[Agr./elim.Aplicación]

Configure las opciones de la aplicación.

➔ [Agr./elim.Aplicación \(página 510\)](#)

Elemento	Descripción
Aplicación	Configure las opciones de las aplicaciones que le ayudan a realizar su trabajo diario de forma más eficaz, como la función de escaneado y la función de autenticación. ➔ Uso de aplicaciones (página 226)
Función opcional	Puede usar las aplicaciones opcionales instaladas en esta máquina. ➔ Descripción general de las aplicaciones (página 748)

Ajuste/mantenim.

Ajuste la calidad de impresión y realice el mantenimiento de la máquina.

➔ [Ajuste/Mantenim. \(página 511\)](#)

Elemento	Descripción
Ajuste de imagen	Realice el ajuste de imagen. ➔ Ajuste de imagen (página 511)
Otros	Ajuste otros. ➔ Otros (página 514)

Config. dispositivo

Configure el funcionamiento general de la máquina.

Idioma/Sistema de unidades

Tecla [Menú Sistema/Contador] > [Config. dispositivo] > [Idioma/Sistema de unidades]

Elemento	Descripción
[Idioma]	Establezca el idioma que se utilizará para la pantalla del panel digital.
[Medida]	Seleccione las unidades en pulgadas o métricas para las dimensiones del papel. Valor: [mm], [pulgada]

Teclado

Tecla [Menú Sistema/Contador] > [Config. dispositivo] > [Teclado]

Elemento	Descripción
[Distribución del teclado]	Cambie la disposición del teclado del panel digital que se utiliza para introducir caracteres. Valor: [QWERTY], [QWERTZ], [AZERTY]
[Tipo de teclado opcional]	Seleccione el tipo de teclado opcional. Valor: [US-Inglés], [US-Inglés con euro], [Francés], [Alemán], [R.U.-Inglés]

Teclado numérico

Tecla [Menú Sistema/Contador] > [Config. dispositivo] > [Teclado numérico]

[Pantalla predeterminada]

Elemento	Descripción
[Copiar/imprimir desde buzón]	Seleccione si el teclado numérico aparece o no.
[Aplicación HyPAS]	Valor: Desactivado, Activado

[Distribución (apl. HyPAS)]

Seleccione la disposición del teclado numérico HyPAS que se mostrará al inicio.

Valor: [Flotante], [Horizontal], [A la derecha]

Fecha/hora

Tecla [Menú Sistema/Contador] > [Config. dispositivo] > [Fecha/hora]

Elemento	Descripción
[Fecha y hora]	<p>Configure la fecha y la hora del lugar donde se utiliza la máquina. Si realiza el envío como e-mail, la fecha y la hora configuradas aquí aparecerán en el encabezado.</p> <p>Valor: [Año (2000 - 2035)] (de 2000 a 2035), [Mes (1 - 12)] (de 1 a 12), [Día (1 - 31)] (de 1 a 31), [Hora (0 - 23)] (de 0 a 23), [Min. (0 - 59)] (de 0 a 59), [Segundo (0 - 59)] (de 0 a 59)</p> <p>➔ Configuración de la fecha y hora (página 76)</p> <hr/> <p> NOTA</p> <p>Si cambia la fecha u hora mientras usa la versión de prueba de una aplicación, no podrá usar más la aplicación.</p>
[Formato fecha]	<p>Seleccione el formato de presentación de año, mes y día. El año se muestra en notación occidental.</p> <p>Valor: [MM/DD/AAAA], [DD/MM/AAAA], [AAAA/MM/DD]</p>
[Zona horaria]	<p>Configure la diferencia horaria con respecto a GMT. Seleccione la ubicación que esté más próxima en la lista.</p> <p>Si selecciona una región donde se utiliza horario de verano, defina la configuración de horario de verano.</p> <p>➔ Configuración de la fecha y hora (página 76)</p>

Ahorro de energía/Temporizador

Tecla [Menú Sistema/Contador] > [Config. dispositivo] > [Ahorro de energía/Temporizador]

[Rest. Auto Panel]

Si no se ejecuta ningún trabajo durante un determinado período de tiempo, restablezca la configuración automáticamente y vuelva a la configuración predeterminada. Seleccione si se utilizará o no el restablecimiento automático del panel.

Valor: Desactivado, Activado

NOTA

Para configurar el tiempo hasta que el panel se reinicie automáticamente, consulte lo siguiente:

➔ [Temp. restabecer panel \(página 416\)](#)

[Temp. restabecer panel]

Si selecciona Activado para Rest. Auto Panel, puede definir el período de tiempo que se esperará antes del restablecimiento automático del panel.

Valor: De 5 a 495 segundos (en incrementos de 5 segundos)

NOTA

Esta función se muestra cuando [Rest. Auto Panel] se ha configurado como Activado.

[Temporiz. reposo]

Configure el tiempo de espera antes de que se active el modo de reposo.

Valor: De 1 a 120 minutos (en incrementos de 1 minuto)

➔ [Reposo \(página 88\)](#)

[Reglas de reposo]

Seleccione si se va a usar el modo de reposo para las siguientes funciones individualmente:

Esta función aparecerá cuando esté instalado el kit de interfaz de red opcional o el controlador Fiery.

- Lector de tarjetas ID
(Se muestra cuando está activado el kit de autenticación de tarjeta opcional).
- Aplicación

Valor: Desactivado, Activado

NOTA

Si no se desactiva la condición de reposo, no se podrá reconocer la tarjeta ID.

[Config. temporiz. semanal]

Configure las opciones para poner la máquina en modo de reposo y activarla automáticamente a una hora determinada en cada día de la semana.

Elemento	Descripción
[Temporizador semanal]	<p>Seleccione si desea utilizar Temporizador semanal.</p> <p>Valor: Desactivado, Activado</p>
[Programa]	<p>Especifique la hora de cada día de la semana a la que la máquina cambia al modo de reposo y se recupera.</p>
[Reintentar]	<p>Configure el número de reintentos para cambiar la máquina al modo de reposo.</p> <p>Valor: [No reintentar], [Intentos limitados], [Reintentos ilimitados]</p> <hr/> <p> NOTA</p> <ul style="list-style-type: none"> • Si se selecciona [Intentos limitados], establezca el número de reintentos. El intervalo de configuración va de 0 a 10. • Si se selecciona [Reintentos ilimitados], se reintentará hasta que la máquina cambie al modo de reposo.
[Intervalo reint.]	<p>Configure el intervalo de reintentos.</p> <p>Use [-]/[+] para introducir un número.</p> <p>Valor: De 10 a 60 segundos (en incrementos de 10 segundos)</p>
[Tmporiz. apagado]	<p>Seleccione si se apaga el equipo automáticamente después de un período de inactividad.</p> <p>Valor: [1 hora], [2 horas], [3 horas], [4 horas], [5 horas], [6 horas], [9 horas], [12 horas], [1 día], [2 días], [3 días], [4 días], [5 días], [6 días], [1 semana]</p>

Elemento	Descripción
[Regla de apagado]	<p>Seleccione si desea que la máquina entre o no en el modo de apagado para la siguiente función. Seleccione [Activado] para configurar el modo de apagado.</p> <ul style="list-style-type: none"> • Red • FAX • Cable USB • Puerto USB • Aplicación • Tarjeta de red • Diagnóstico remoto <p>Valor: Desactivado, Activado</p> <hr/> <p> NOTA</p> <ul style="list-style-type: none"> • Aunque alguna de las funciones esté configurada como [Activado], si [FAX] o [Tarjeta de red] se configura como [Desactivado], la máquina no cambiará al modo de apagado. • Aunque las opciones [Red] o [Cable USB] estén configuradas como [Desactivado], si la máquina no se comunica con otros dispositivos, la máquina cambiará al modo de apagado. • [FAX] solo aparece si está instalado el kit de FAX opcional. • [Tarjeta de red] aparece cuando está instalado el kit de interfaz de red o el kit de interfaz de red inalámbrica opcionales.

[Nivel de recuperación de ahorro de energía]

Seleccione el método de recuperación desde el ahorro de energía.

Valor

[Recuperación completa]

Este modo permite utilizar todas las funciones inmediatamente. Sin embargo, este modo ahorra menos energía.

[Recuperación normal]

En este modo, puede seleccionar el método entre los siguientes: habilitar el uso de todas las funciones inmediatamente o habilitar el uso de las funciones deseadas solamente. Si desea utilizar todas las funciones inmediatamente, seleccione la tecla [Ahorro Energía] para ejecutar la recuperación.

[Recuper. ahorro energía]

Este modo permite utilizar solo las funciones que desee. Este es el modo más eficiente desde el punto de vista energético.

[Tiempo de ping agotado]

Configure el tiempo hasta que se agote el tiempo de espera cuando se ejecute [Ping] en "Config.de red".

Valor: De 1 a 30 segundos (en incrementos de 1 segundo)

Mostrar configuración

Tecla [Menú Sistema/Contador] > [Config. dispositivo] > [Mostrar configuración]

Elemento	Descripción
[Brillo de pantalla]	Configure el brillo del panel digital. Valor: 1 (Más osc.), 2, 3, 4, 5 (Más claro)
[Pantalla predeterminada]	Seleccione la pantalla que aparecerá inmediatamente después del inicio (pantalla predeterminada). Valor: [Home], [Copiar], [Enviar], [FAX] ^{*1} , [Estado], [Buzón personaliz.], [Buzón trabajos], [memoria USB], [Buzón de sondeo] ^{*1} , [Buzón de subdirección] ^{*1} , [Buz. RX mem. FAX] ^{*1} , [Favoritos], [Home (Accesibilidad)], [Accesibilidad Copiar], [Accesibilidad Enviar], [Accesibilidad de FAX] ^{*1} , nombre de aplicación ^{*2}
[Fondo de escritorio]	➔ Edición de la pantalla principal (página 59)
[Mostrar mensaje apagado]	Configure el modo para indicar si se muestra un mensaje de confirmación cuando se desconecta la alimentación. Valor: Desactivado, Activado
[Registro de configuración rápida (Copiar)]	Seleccione las funciones que desea registrar para la configuración rápida. Seis teclas de la pantalla de configuración rápida están asignadas a funciones típicas, pero pueden cambiarse según sea necesario. Dispone de seis elementos en las siguientes opciones. Valor: [Desactivado], [Selección de papel], [Zoom], [Densidad], [Dúplex], [Combina copia], [Intercalar], [Imagen del original], [Tamaño del original], [Orientación del original], [Selección de colores], [Escaneo continuo], [Ajust. dens. fondo], [Modo Silencio]
[Registro de configuración rápida (Enviar)]	Seleccione las funciones que desea registrar para la configuración rápida. Seis teclas de la pantalla de configuración rápida están asignadas a funciones típicas, pero pueden cambiarse según sea necesario. Dispone de seis elementos en las siguientes opciones. Valor: [Desactivado], [Tamaño del original], [Dúplex], [Tamaño de envío], [Orientación del original], [Formato archivo], [Densidad], [Imagen del original], [Resolución de escaneo], [Resolución TX FAX] ^{*1} , [Selección de colores], [Zoom], [Escaneo continuo], [Ajust. dens. fondo], [Modo Silencio]
[Registro de configuración rápida (FAX)] ^{*1}	➔ Guía de uso de FAX
[Registro de configuración rápida (Almac. en buzón)]	Seleccione las funciones que desea registrar para la configuración rápida. Seis teclas de la pantalla de configuración rápida están asignadas a funciones típicas, pero pueden cambiarse según sea necesario. Dispone de seis elementos en las siguientes opciones. Valor: [Desactivado], [Selección de colores], [Tamaño de almacenamiento], [Densidad], [Dúplex], [Resolución de escaneo], [Zoom], [Orientación del original], [Tamaño del original], [Imagen del original], [Escaneo continuo], [Ajust. dens. fondo]

Elemento	Descripción
[Registro de configuración rápida (Impresión de buzón)]	Seleccione las funciones que desea registrar para la configuración rápida. Seis teclas de la pantalla de configuración rápida están asignadas a funciones típicas, pero pueden cambiarse según sea necesario. Dispone de seis elementos en las siguientes opciones. Valor: [Desactivado], [Selección de papel], [Intercalar], [Dúplex], [Eliminar una vez impreso], [Selección de colores], [Modo Silencio]
[Registro de configuración rápida (Envío desde buzón)]	Seleccione las funciones que desea registrar para la configuración rápida. Seis teclas de la pantalla de configuración rápida están asignadas a funciones típicas, pero pueden cambiarse según sea necesario. Dispone de seis elementos en las siguientes opciones. Valor: [Desactivado], [Resolución TX FAX] ^{*1} , [Formato archivo], [Eliminar una vez transmitido]

*1 Esta opción aparece en las máquinas compatibles con fax.

*2 Se mostrará la aplicación en ejecución.

➔ [Uso de aplicaciones \(página 226\)](#)

Sonido

Tecla [Menú Sistema/Contador] > [Config. dispositivo] > [Sonido]

[Alarma]

Configure las opciones del sonido de alarma durante las operaciones de la máquina.

Elemento	Descripción
[Volumen]	Configurar el nivel de volumen de alarma. Valor: 0 (silencio), 1 (mínimo), 2, 3 (medio), 4, 5 (máximo)
[Confirm. tecla]	Emite un sonido cuando se seleccionan el panel de control y las teclas del panel digital. Valor: Desactivado, Activado
[Fin de trabajo]	Emite un sonido cuando se completa con normalidad un trabajo de impresión. Valor: Desactivado, Activado, [Solo recepción de fax] ^{*1}
[Preparado]	Emite un sonido cuando termina el calentamiento. Valor: Desactivado, Activado
[Advertencia]	Emite un sonido cuando se producen errores. Valor: Desactivado, Activado
[Teclado opcional]	Emite un sonido para confirmar la pulsación de teclas con un sonido. Valor: Desactivado, Activado

*1 Esta opción aparece en las máquinas compatibles con fax.

[Volumen de altavoz de FAX]

Esta opción aparece en las máquinas compatibles con fax.

Para obtener detalles, consulte lo siguiente:

➔ [Guía de uso de FAX](#)

[Volumen de monitor de FAX]

Esta opción aparece en las máquinas compatibles con fax.

Para obtener detalles, consulte lo siguiente:

➔ [Guía de uso de FAX](#)

Configuración de original/escaneo

Tecla [Menú Sistema/Contador] > [Config. dispositivo] > [Configuración de original/escaneo]

[Detección auto tamaño de original (alim. orig.)]

Configure si desea utilizar el alimentador de originales para detectar el tamaño del original. El cristal de exposición no puede detectar automáticamente el tamaño del original.

Elemento	Descripción
[Auto (Tamaño estándar)]	Seleccione si desea activar la detección automática del tamaño estándar. El tamaño que se puede detectar es A6, B6, A5, B5, A4 y Folio en el caso del tamaño en centímetros. Para el tamaño en pulgadas, Statement, Carta y solo uno de Legal, Oficio II o 216 mm x 340 mm. Valor: Desactivado, Activado
[Detectar tamaño no estándar (Copiar)]	Configure si desea detectar documentos de tamaño no estándar en la función de copia. Esta configuración tiene prioridad sobre la configuración automática (tamaño estándar). Valor: [Desactivado], [Activado]
[Detectar tam. no estándar (Env./Alm.)]	Configure si desea detectar documentos de tamaño no estándar en la función de envío o guardado. Esta configuración tiene prioridad sobre la configuración automática (tamaño estándar). Valor: [Desactivado], [Activado]
[Sistema de unidades]	Seleccione [Métrica] al detectar automáticamente los originales en tamaños en centímetros. Seleccione [Pulgada] al detectar los originales en tamaños en pulgadas. Valor: [Métrica], [Pulgada]
[Legal/OficioII/216 x 340mm]	Dado que las opciones del tercer elemento para la detección automática en pulgadas son similares en tamaño, configure qué tamaño se utilizará. Esta función se muestra cuando "Sistema de unidades" se ha configurado como [Pulgada]. Valor: [Legal], [OficioII], [216 x 340 mm]

[Tam. original personaliz.]

Configure tamaños de original personalizados utilizados con frecuencia. La opción de tamaño personalizado se muestra en la pantalla para seleccionar el tamaño del original.

Valor

Métrica

X: De 50 a 356 mm (en incrementos de 1 mm)

Y: De 50 a 216 mm (en incrementos de 1 mm)

Pulgada

X: De 1,97 a 14,02" (en incrementos de 0,01")

Y: De 1,97 a 8,50" (en incrementos de 0,01")

X=longitud, Y=anchura

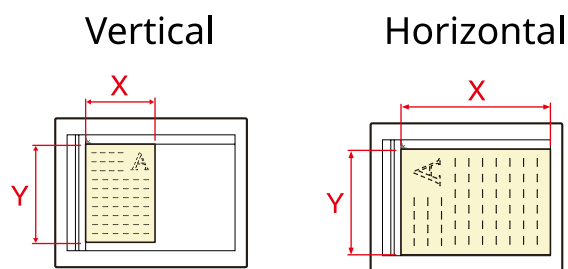

[Tamaño de original predeterminado]

Configure el valor predeterminado del tamaño del original.

Valor

[A/B]: A4, A5, A6, B5, B6, Folio, 216 x 340 mm

[Inch]: Carta, Legal, Statement, Executive, Oficio II

[Others]: 16K, ISO B5, Sobre #10, Sobre #9, Sobre #6, Sobre Monarch, Sobre DL, Sobre C5, Hagaki (cartulina), Oufuku Hagaki (postal de devolución), Youkei 4, Youkei 2, Younaga 3, Nagagata 3, Nagagata 4

[Tam.orig.predet.(cristal)]

Configure el valor predeterminado del tamaño del original configurado en el cristal de exposición. Seleccione [Desactivado] para mostrar una pantalla de confirmación antes de la ejecución de un trabajo.

Valor

[Métrica]: A4, A5, A6, B5, B6, Folio, 216 x 340 mm

[Pulgada]: Carta, Legal, Statement, Executive, Oficio II

[Otros] 16K, ISO B5, Sobre #10, Sobre #9, Sobre #6, Sobre Monarch, Sobre DL, Sobre C5, Hagaki (cartulina), Oufuku Hagaki (postal de devolución), Youkei 4, Youkei 2, Younaga 3, Nagagata 3, Nagagata 4

NOTA

Cuando [Auto (Tamaño estándar)] de [Detección auto tamaño de original (alim. orig.)] se configura como Desactivado, esta función no se mostrará.

Alimentación de papel

Tecla [Menú Sistema/Contador] > [Config. dispositivo] > [Alimentación de papel]

Configure las opciones de papel y de origen de papel.

De [Configuración de depósito 1] a [Configuración de depósito 4]

Tecla [Menú Sistema/Contador] > [Config. dispositivo] > [Alimentación de papel] > [Configuración de depósito 1](a [Configuración de depósito 4])

NOTA

Los valores de [Depósito 2] a [Depósito 4] se muestran cuando está instalado el depósito de papel siguiente opcional.

[Depósito 2]: Depósito de papel (550 hojas)

[Depósito 3]: Depósito de papel (550 hojas)

[Depósito 4]: Depósito de papel (550 hojas)

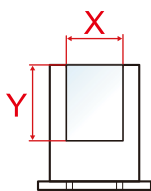
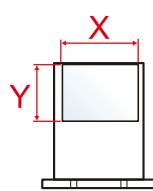
Elemento	Descripción
[Tamaño de papel]	<p>Seleccione el tamaño del papel. Solo se configura cuando el marcador de tamaño del depósito está alineado con "Otro".</p> <p>Valor (depósito 1) [A4], [A5-R], [A5], [A6], [B5], [B6], [Folio], [216 x 340 mm], [Carta], [Legal], [Statement-R], [Statement], [Executive], [OficioII], [16K], [ISO B5], [Personaliz]</p> <p>Valor (depósitos 2 a 4) [A4], [A5-R], [B5], [B6], [Folio], [216 x 340 mm], [Carta], [Legal], [Statement-R], [Executive], [OficioII], [16K], [ISO B5], [Sobre #10], [Sobre #9], [Sobre #6], [Sobre Monarch], [Sobre DL], [Sobre C5], [Youkei 2], [Youkei 4], [Nagagata 3], [Nagagata 4], [Younaga 3], [Personaliz]</p> <p>Para un tamaño de papel personalizado, configure el tamaño de cada depósito.</p> <p>➔ [Configuración de papel personalizado] (página 426)</p> <div style="display: flex; justify-content: space-around; align-items: center;"> <div style="text-align: center;"> <p>Vertical</p>  </div> <div style="text-align: center;"> <p>Horizontal</p>  </div> </div>

Elemento	Descripción
[Tipo de papel]	<p>Valor (depósito 1)</p> <p>[Normal], [Transparencia], [Rugoso],[Pergamino], [Reciclado], [Preimpreso], [Bond], [Color], [Perforado], [Membrete], [Grueso], [Alta calidad], [Personalizado 1] af [Personalizado 8]</p> <p>Valor (depósitos 2 a 4)</p> <p>[Normal], [Rugoso],[Pergamino], [Etiquetas], [Reciclado], [Preimpreso], [Bond], [Color], [Perforado], [Membrete], [Sobre], [Grueso], [Estucado], [Alta calidad], [Personalizado 1] a [Personalizado 8]</p> <ul style="list-style-type: none"> • Para cambiar a un tipo de papel distinto de "Normal", consulte lo siguiente. ➔ [Configuración tipo medios] (página 428) • Cuando se configura un gramaje de papel que no se puede utilizar en el depósito para un tipo de papel concreto, ese tipo de papel no aparece. • Para imprimir en papel preimpreso o perforado o en papel con membrete, consulte lo siguiente: ➔ [Configuración de alimentación de papel] (página 430)

[Configuración bypass]

Tecla [Home] > [...] > [Menú Sistema] > [Config. dispositivo] > [Alimentación de papel] > [Configuración bypass]

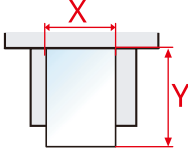
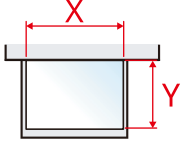
Elemento	Descripción
[Tamaño de papel]	<p>Seleccione el tamaño del papel.</p> <p>Valor: [A4], [A5], [A5-R], [A6], [B5], [B6], [Folio], [216 x 340 mm], [Carta], [Legal], [Statement], [Statement-R], [Executive], [OficioII], [16K], [ISO B5], [Sobre #10], [Sobre #9], [Sobre #6], [Sobre Monarch], [Sobre DL], [Sobre C5], [Hagaki], [Oufukuhagaki], [Youkei 4], [Youkei 2], [Younaga 3], [Nagagata 3], [Nagagata 4], [Personaliz]</p> <p>Para un tamaño de papel personalizado, configure el tamaño de cada depósito.</p> <p>➔ [Configuración de papel personalizado] (página 426)</p> <div style="display: flex; justify-content: space-around; align-items: center;"> <div style="text-align: center;"> <p>Vertical</p>  </div> <div style="text-align: center;"> <p>Horizontal</p>  </div> </div>
[Tipo de papel]	<p>Seleccione el tipo de papel.</p> <p>Valor: [Normal], [Rugoso],[Pergamino], [Etiquetas], [Reciclado], [Preimpreso], [Bond], [Hagaki], [Color], [Perforado], [Membrete], [Sobre], [Grueso], [Estucado], [Alta calidad], [Personalizado 1] a [Personalizado 8]</p> <p>Para cambiar a un tipo de papel distinto de "Normal", consulte lo siguiente. ➔ [Configuración tipo medios] (página 428)</p> <p>Para imprimir en papel preimpreso o perforado o en papel con membrete, consulte lo siguiente: ➔ [Configuración de alimentación de papel] (página 430)</p>

NOTA

Los tipos de papel disponibles para la impresión de los faxes recibidos son los indicados abajo.

[Normal], [Etiquetas], [Bond], [Reciclado], [Pergamino], [Color], [Sobre], [Hagaki], [Estucado], [Gruoso], [Alta calidad], [Personalizado 1] a [Personalizado 8]

La función de fax se puede usar en productos equipados con la funcionalidad de fax.

[Configuración de papel personalizado]

Tecla [Menú Sistema/Contador] > [Config. dispositivo] > [Alimentación de papel] > [Configuración de papel personalizado]

Configure tamaños de papel personalizados utilizados con frecuencia. Registre un tamaño personalizado para cada origen de papel. El tamaño registrado aparece al seleccionar el tamaño de papel.

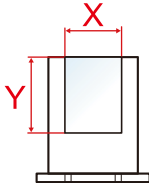
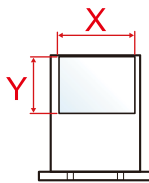
Elemento	Descripción
[Tam. depósito 1]* ¹	<p>Registre el tamaño personalizado que se utiliza para el depósito 1. Valor</p> <p>Métrica X: De 105 a 216 mm (en incrementos de 1 mm) Y: De 140 a 356 mm (en incrementos de 1mm)</p> <p>Pulgada X: De 4,13 a 8,50" (en incrementos de 0,01") Y: De 5,50 a 14,02" (en incrementos de 0,01")</p> <p>X=anchura, Y=longitud</p> <div style="display: flex; justify-content: space-around; align-items: center;"> <div style="text-align: center;"> <p>Vertical</p>  </div> <div style="text-align: center;"> <p>Horizontal</p>  </div> </div>
[Tam. depósito 2] a [Tam. depósito 4]* ¹	<p>Registre el tamaño personalizado utilizado de depósito 2 a 4. Valor</p> <p>Métrica X: De 92 a 216 mm (en incrementos de 1 mm) Y: De 162 a 356 mm (en incrementos de 1mm)</p> <p>Pulgada X: De 3,62 a 8,50" (en incrementos de 0,01") Y: De 6,38 a 14,02" (en incrementos de 0,01")</p> <p>X=anchura, Y=longitud</p>

Elemento	Descripción
[Tamaño de Bypass]	<p>Registre el tamaño personalizado utilizado para el bypass. Valor</p> <p>Métrica X: De 70 a 216 mm (en incrementos de 1 mm) Y: De 140 a 356 mm (en incrementos de 1mm)</p> <p>Pulgada X: De 2,76 a 8,50" (en incrementos de 0,01") Y: De 5,50 a 14,02" (en incrementos de 0,01")</p> <p>X=anchura, Y=longitud</p> <p style="text-align: center;">Vertical Horizontal</p> <div style="text-align: center;"></div>

*1 Se utiliza cuando el marcador de tamaño del depósito está configurado en "Otro".

[Configuración tipo medios]

Tecla [Menú Sistema/Contador] > [Config. dispositivo] > [Alimentación de papel] > [Configuración tipo medios]

Seleccione el gramaje para cada tipo de papel.

Hay disponibles las siguientes combinaciones de tipo y gramaje de papel.

Gramaje del papel	Gramaje (g/m ²) y tipo de papel
Claro	De 52 g/m ² a 59 g/m ²
Normal 1	De 60 g/m ² a 74 g/m ²
Normal 2	De 75 g/m ² a 90 g/m ²
Normal 3	De 91 g/m ² a 105 g/m ²
Pesado 1 ^{*1}	De 106 g/m ² a 135 g/m ²
Pesado 2 ^{*1}	De 136 g/m ² a 163 g/m ²
Pesado 3 ^{*1}	De 164 g/m ² a 220 g/m ²
Muy pesado ^{*1}	Transparencias

*1 La velocidad de procesamiento será más lenta de lo normal.

Se indica el gramaje predeterminado de cada tipo de papel.

Tipo de papel	Valores predeterminados
[Normal]	[Normal 1 (60-74g/m2)]
[Pergamino]	[Normal 1 (60-74g/m2)]
[Etiquetas]	[Pesado 1 (106-135g/m2)]
[Reciclado]	[Normal 1 (60-74g/m2)]
[Preimpreso]	[Normal 2 (75-90g/m2)]
[Bond]	[Normal 3 (91-105g/m2)]
[Cartulina]	[Pesado 3 (164-220g/m2)]
[Color]	[Normal 1 (60-74g/m2)]
[Perforado]	[Normal 1 (60-74g/m2)]
[Membrete]	[Normal 2 (75-90g/m2)]
[Sobre]	[Pesado 2 (136-163g/m2)]
[Grueso]	[Pesado 2 (136-163g/m2)]
[Estucado]	[Normal 3 (91-105g/m2)]
[Alta calidad]	[Normal 1 (60-74g/m2)]
De [Personalizado 1] a [Personalizado 8]	[Normal 1 (60-74g/m2)]

Para [Personalizado 1] a [Personalizado 8], se puede cambiar la configuración para la impresión dúplex y el nombre de tipo de papel.

[Dúplex]

Elemento	Descripción
[Permitir]	Está permitida la impresión dúplex.
[Prohibir]	No está permitida la impresión dúplex.

[Nomb.]

Cambie los nombres de Personalizado 1-8. Los nombres no deben tener más de 16 caracteres. Al seleccionar el tipo de papel en el bypass, se mostrará el nombre después de cambiarlo.

→ [Método de introducción de caracteres \(página 750\)](#)

[Most. mens. config. papel]

Tecla [Menú Sistema/Contador] > [Config. dispositivo] > [Alimentación de papel] > [Most. mens. config. papel]

Configure si desea mostrar la pantalla de confirmación de la configuración del papel cuando se configura un nuevo papel para cada depósito.

Elemento	Descripción
[Depósito 1]a [Depósito 4]	Valor: Desactivado, Activado
[Bandeja MP]	 NOTA Los valores de [Depósito 2] a [Depósito 4] se muestran cuando está instalado el depósito de papel siguiente opcional. [Depósito 2]: Depósito de papel (550 hojas) [Depósito 3]: Depósito de papel (550 hojas) [Depósito 4]: Depósito de papel (550 hojas)

[Configuración de alimentación de papel]

Tecla [Menú Sistema/Contador] > [Config. dispositivo] > [Alimentación de papel] > [Configuración de alimentación de papel]

[Origen papel predet.]

Seleccione el origen de papel predeterminado.

Valor: De [Depósito 1] a [Depósito 4], [Bandeja MP]

NOTA

Los valores de [Depósito 2] a [Depósito 4] se muestran cuando está instalado el depósito de papel siguiente opcional.

[Depósito 2]: Depósito de papel (550 hojas)

[Depósito 3]: Depósito de papel (550 hojas)

[Depósito 4]: Depósito de papel (550 hojas)

[Selección de papel]

Defina la selección de papel predeterminada.

Valor: [Auto], [Origen papel predet.]

[Selección auto de papel]

Si se selecciona [Auto] en Selección de papel, configure el método de selección del tamaño del papel cuando cambie el zoom.

Valor

[Tamaño más adecuado]: Selecciona el tamaño de papel óptimo en función del nivel de zoom actual y del tamaño del original.

[Igual que tamaño original]: Selecciona el papel que corresponda al tamaño del original, independientemente del nivel de zoom.

[Papel para Auto (Color)]/[Papel para Auto (B/N)]

Cuando se selecciona Auto en Selección de papel, puede limitar el papel que se selecciona automáticamente por tipo de papel. Por ejemplo, si se selecciona [Normal], se selecciona el origen de papel que tiene cargado papel normal del tamaño especificado. Seleccione [Todos los tipos de papel.] para el origen de papel con cualquier tipo de papel cargado del tamaño especificado.

[Todos los tipos de papel.], [Normal], [Transparencia], [Pergamino], [Etiquetas], [Reciclado], [Preimpreso], [Bond], [Cartulina], [Color], [Perforado], [Membrete], [Sobre], [Grueso], [Estucado], [Alta calidad], [Personalizado 1] a [Personalizado 8]

[Acción de papel especial]

Al imprimir en papel perforado, preimpreso y membrete, es posible que las perforaciones no estén alineadas o que la dirección de impresión esté al revés debido a una combinación de funciones de copia y la forma en que están configurados los originales. En tal caso, seleccione [Ajustar dir. impresión] para ajustar la dirección de impresión. Cuando la orientación del papel no sea importante, seleccione [Prioridad de velocidad].

Si se selecciona [Ajustar dir. impresión], cargue el papel según los pasos que se indican a continuación.

Ejemplo: Copia en Membrete



Valor: [Ajustar dir. impresión], [Prioridad de velocidad]

Asignación de tecla de función

Tecla [Menú Sistema/Contador] > [Config. dispositivo] > [Asignación de tecla de función]

Elemento	Descripción
[Tecla de función 1]	Asigne una función a cada tecla de función.
[Tecla de función 2]	Valor: [Ninguno], [Copiar], [Enviar], [Servidor de FAX] ^{*1} , [FAX] ^{*2} , [Buzón personaliz.] ^{*3} , [Buzón trabajos], [memoria USB], [Buzón de subdirección] ^{*2} , [Buzón de sondeo] ^{*2} , [Buz. RX mem. FAX] ^{*2} , [Enviarme (e-mail)] ^{*4} , [Send from Box (E-mail)] ^{*3*4} , Favoritos ^{*5} , Aplicación ^{*6}
[Tecla de función 3]	<hr/> <p> NOTA</p> <p>Seleccione [Filtro] para limitar por [Todos], [Aplicación], [Favoritos] y [Otros].</p> <hr/>

*1 Aparece cuando se configura el servidor externo (servidor de fax).

*2 Esta opción aparece en las máquinas compatibles con fax.

*3 Se muestra si está instalado el SSD opcional.

*4 Se muestra cuando está activada la administración de inicio de sesión de usuario.

*5 Se mostrará el favorito registrado.

*6 Se mostrará la aplicación en ejecución.



Asistente de operaciones

Tecla [Menú Sistema/Contador] > [Config. dispositivo] > [Asistente de operaciones]

Elemento	Descripción
[Confirmación orientación]	<p>Seleccione si desea que aparezca una pantalla para seleccionar la orientación de los originales que se colocarán en el cristal de exposición cuando utilice las siguientes funciones.</p> <p>➔ Orientación del original (página 321)</p> <ul style="list-style-type: none"> • Zoom • Dúplex • Borrado de bordes, borrado de bordes/escaneado completo • Combinar • Dúplex <p>Valor: Desactivado, Activado</p>
[Límite preestab.]	<p>Limite el número de copias que se pueden hacer cada vez.</p> <p>Valor: De 1 a 999 copias</p>
[Borrar config. tras inicio de trabajo]	<p>Configurar si se restablece la configuración de funciones predeterminada tras el inicio del trabajo.</p> <p>Valor: [Borrar], [No borrar]</p>

Gestión errores

Tecla [Menú Sistema/Contador] > [Config. dispositivo] > [Gestión errores]

Elemento	Descripción
[Error de duplex]	<p>Configure la acción que se debe realizar cuando no sea posible la impresión dúplex para los tamaños y tipos de papel seleccionados.</p> <p>Valor</p> <p>[1 cara]: Impresión en 1 cara.</p> <p>[Error en pantalla]: Se muestra un mensaje para cancelar la impresión.</p>
[Error papel no coincid.]	<p>Configure la acción que se debe realizar cuando el tamaño o el tipo de papel seleccionado no coincidan con el tamaño o el tipo de papel cargado en el origen de papel especificado mientras imprime desde el PC con el depósito o el bypass.</p> <p>Valor</p> <p>[Ignorar]: Se hace caso omiso del valor definido y se imprime el trabajo.</p> <p>[Error en pantalla]: Se muestra un mensaje para cancelar la impresión.</p>
[Papel de tamaño incorrecto cargado]	<p>Establezca qué hacer cuando se detecte que la configuración del tamaño del papel del bypass no coincide con el tamaño real del papel que se alimenta.</p> <p>Valor</p> <p>[Ignorar]: Se hace caso omiso del valor definido y se imprime el trabajo.</p> <p>[Error en pantalla]: Se muestra un mensaje para cancelar la impresión.</p>
[Borrado auto de errores]	<p>Si se produce un error durante el procesamiento, este se detiene en espera de la siguiente acción que vaya a tomar el usuario. En el modo de borrado automático de errores, el error se borra automáticamente después de que transcurra un periodo de tiempo definido.</p> <p>Valor: Activado, Desactivado</p> <hr/> <p> NOTA</p> <p>Si selecciona Activado para Borrado auto de errores, defina el período de tiempo que se esperará antes de que se borren los errores automáticamente. Se puede configurar un intervalo de 5 a 495 segundos (en incrementos de 5 segundos).</p>
[Continuar o cancelar trabajo con errores]	<p>Configure qué usuarios pueden cancelar o continuar las operaciones de los trabajos que se hayan puesto en pausa debido a un error.</p> <p>Valor: [Todos los usuarios], [Solo propietario del trabajo]</p> <hr/> <p> NOTA</p> <p>El administrador puede cancelar todos los trabajos independientemente de esta configuración.</p>

Configuración de tóner

Tecla [Menú Sistema/Contador] > [Config. dispositivo] > [Configuración de tóner]

[Función sin tóner color]

Seleccione si se prohíbe la impresión o si se utiliza la configuración Imprimir en B/N para imprimir una vez que se agote el tóner de color.

Valor: [Detener impresión], [Imprimir en B/N]

NOTA

Esta configuración se activa cuando se utilizan consumibles originales (tóner especificado).

[Alerta de poco tóner]

Elemento	Descripción
[Notificar a través del panel de controles]	Establezca si desea que aparezca la alerta en el panel de control cuando el tóner esté bajo. Valor: [Desactivado], [Activado]
[Nivel de alerta de poco tóner]	Configure la cantidad de tóner restante para notificar al administrador cuando se deba realizar un pedido de tóner porque se está agotando. Esta notificación se utiliza para informes de eventos, monitores de estado y SNMPTraps (como los sistemas de administración de equipos de impresión). Valor: Desactivado, Activado <hr/>  NOTA Si selecciona Activado, configure la cantidad de tóner que debe quedar para que se emita una alerta. Se puede configurar un intervalo de 5 a 100% (en incrementos de 1%).



Notificación/Informe

Imprima varios informes para comprobar la configuración, el estado y el historial de la máquina. También se puede establecer la configuración para la impresión de informes.

Imprimir informe/lista

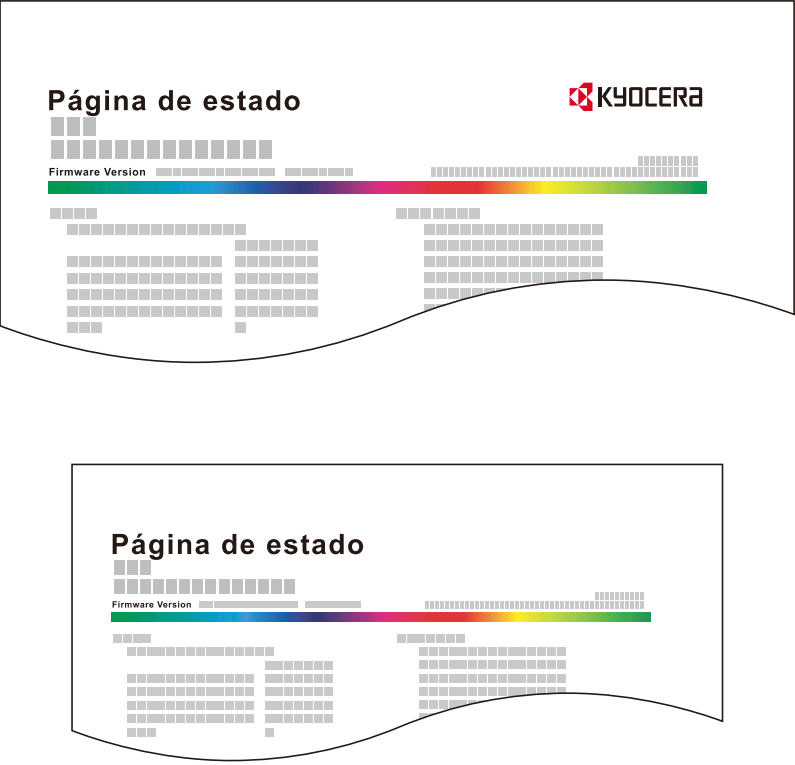
Tecla [Menú Sistema/Contador] > [Notificación/Informe] > "Imprimir informe/lista" [Imprimir informe/lista]

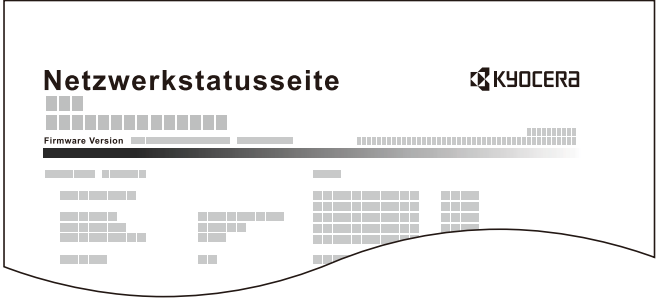
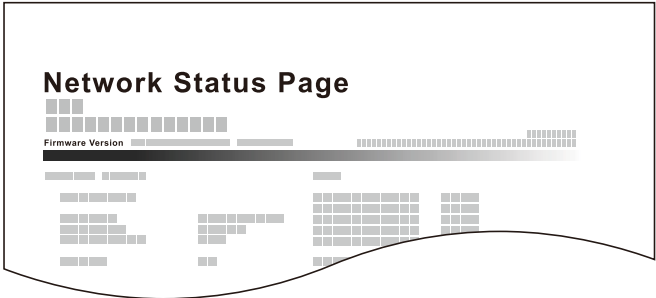
Elemento	Descripción
[Página de estado]	<p>Imprime la página de estado. Puede consultar información como la configuración actual, la memoria disponible y los equipos opcionales instalados.</p> 
[Estado servicio]	<p>Imprime el estado del servicio. Puede obtener información más detallada que en la página de estado. El personal de servicio suele imprimir las páginas de estado de servicio con fines de mantenimiento.</p>

Elemento	Descripción
[Estado de red]	<p>Imprime la página Estado de red. Puede comprobar información como la versión del firmware, la dirección de red y el protocolo de red de la interfaz de red.</p> <div data-bbox="703 367 1361 663"></div> <div data-bbox="703 732 1361 1028"></div>
[Estado de red opcional]	<p>Imprime la página Estado de red opcional. Puede comprobar información como la versión del firmware, la dirección de red y el protocolo de red de la interfaz de red opcional.</p> <hr/> <p> NOTA</p> <p>Esta función aparece cuando está instalado el kit de interfaz de red o el kit de interfaz de red inalámbrica opcionales.</p> <hr/>

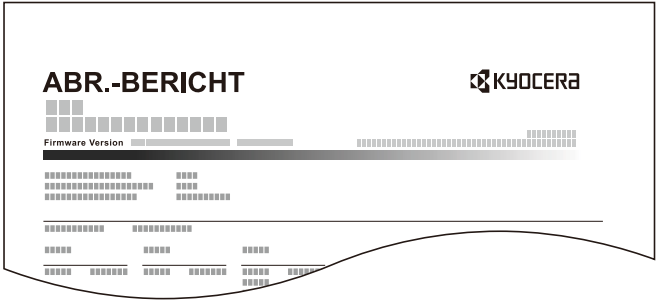
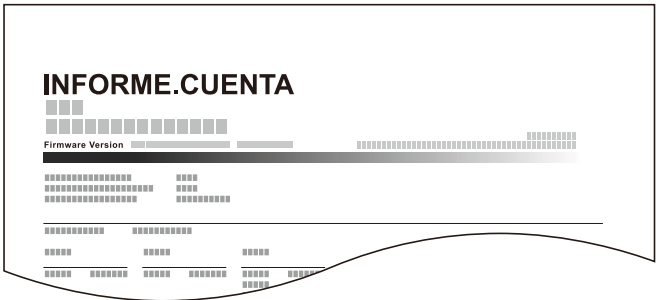
Elemento	Descripción
<p>[Imp. informe contador.]</p>	<p>Si la contabilidad de trabajos está activada, el total de páginas contadas de todas las cuentas pertinentes puede imprimirse como un informe de contabilidad.</p> <div style="text-align: center;">   </div> <p>➔ Imprimir el informe de contabilidad (página 568)</p>

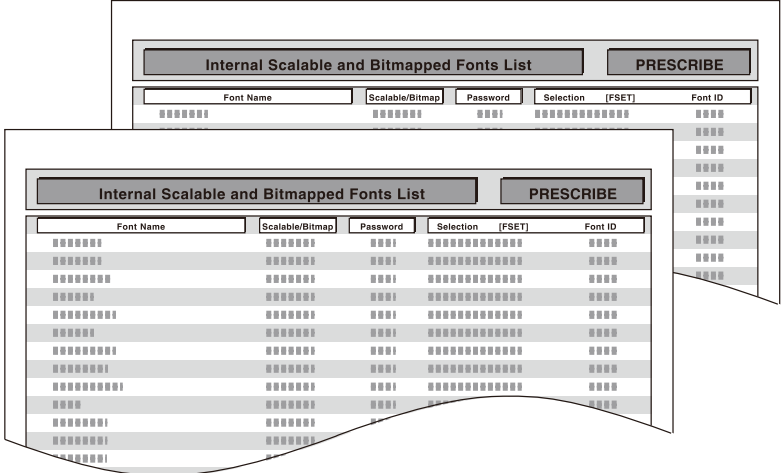
Elemento	Descripción
[Lista de fuentes]	<p>Imprime la lista de fuentes. Puede comprobar las fuentes instaladas en esta máquina con una muestra.</p> 
[Infor. FAX saliente]	<p>Esta opción aparece en las máquinas compatibles con fax. ➔ Guía de uso de FAX</p>
[Infor. FAX entrante]	<p>Esta opción aparece en las máquinas compatibles con fax. ➔ Guía de uso de FAX</p>
[Lista de FAX (Índice)]	<p>Esta opción aparece en las máquinas compatibles con fax. ➔ Guía de uso de FAX</p>
[Lista de FAX (Nro.)]	<p>Esta opción aparece en las máquinas compatibles con fax. ➔ Guía de uso de FAX</p>
[Lista de un toque (Todas)]	<p>Imprime la lista de teclas de un toque, lo que le permite comprobar los destinos que se han registrado en las teclas de un toque.</p>
[Lista de un toque (Fax)]	<p>Esta opción aparece en las máquinas compatibles con fax. ➔ Guía de uso de FAX</p>

Elemento	Descripción
[Lista de buzones de subdirección]	Esta opción aparece en las máquinas compatibles con fax. ➔ Guía de uso de FAX
[Estado de la aplicación]	Imprime el estado de la aplicación. Puede consultar la información de las aplicaciones instaladas en esta máquina.
[Lista de configuración]	Imprime la configuración del sistema en forma de lista.
[Informe de borrado de datos]	Imprime el informe de borrado de datos.

Config. inf. resultados

Tecla [Menú Sistema/Contador] > [Notificación/Informe] > "Config. inf. resultados"

[Enviar informe resultados]

Imprime automáticamente un informe del resultado de la transmisión cuando ésta ha finalizado.

Elemento	Descripción
[E-mail/carpeta]	Imprime automáticamente un informe del resultado de la transmisión cuando haya finalizado la transmisión por e-mail o SMB/FTP. Valor: [Desactivado], [Activado], [Sólo errores]
[FAX]*1	➔ Guía de uso de FAX
[Cancelado antes de envío]*2	Imprime un informe de resultados de envío si el trabajo se cancela antes de enviarse. Valor: Desactivado, Activado
[Formato del destinatario]*2	Seleccione el formato del destinatario para el informe de resultados de envío. Valor: [Nombre o destino], [Nombre y destino]

*1 Esta opción aparece en las máquinas compatibles con fax.

*2 No se muestra si "E-mail/carpeta" y "FAX" tienen el valor [Desactivado].

[Resultado de RX]

Esta opción aparece en las máquinas compatibles con fax.

Para obtener detalles, consulte lo siguiente:

➔ **Guía de uso de FAX**

[Config aviso término tbjo]

Esta opción aparece en las máquinas compatibles con fax.

Para obtener detalles, consulte lo siguiente:

➔ **Guía de uso de FAX**

Notificación de estado de dispositivo

Tecla [Menú Sistema/Contador] > [Notificación/Informe] > "Notificación de estado de dispositivo"

[Alerta de poco tóner]

➔ [Alerta de poco tóner \(página 435\)](#)

[Alerta de tiempo de mantenimiento]

Elemento	Descripción
[Notificar a través del panel de controles]	Establezca si desea que aparezca o no en el panel de control cuando esté próximo un mantenimiento periódico. Valor: [Desactivado], [Mostrar estado], [Mostrar estado y error]
[Notificar externamente (uso administración)]	Establezca el momento en el que se notificará al administrador el periodo restante antes del próximo mantenimiento programado cuando sea pronto. Esta notificación se utiliza para informes de eventos, monitores de estado y SNMPTraps (como los sistemas de administración de equipos de impresión). Valor: Desactivado, Activado <hr/>  NOTA Si se selecciona Activado, establezca el momento de la notificación. Se puede configurar un intervalo de 5 a 100% (en incrementos de 1%). <hr/>

Informe de comunicación de fax

Tecla [Menú Sistema/Contador] > [Notificación/Informe] > "Informe de comunicación de fax"

Configure las opciones para el informe de fax saliente y el informe de fax entrante.

Esta opción aparece en las máquinas compatibles con fax.

Para obtener detalles, consulte lo siguiente:

➔ **Guía de uso de FAX**

Configuración de historial

Tecla [Menú Sistema/Contador] > [Notificación/Informe] > "Configuración de historial"

NOTA

Para obtener más información acerca del histórico de trabajos, consulte lo siguiente:

➔ [Administración del historial \(página 443\)](#)

[Envío historico trabajos]

Elemento	Descripción
[Envío automático]	<p>Esta función envía automáticamente el histórico de trabajos a los destinos especificados cuando se registra un determinado número de trabajos.</p> <p>Valor: [Desactivado], [Activado]</p> <hr/> <p> NOTA</p> <p>Si se selecciona [Activado], especifique el número de históricos de trabajos. El valor que se puede configurar es de 1 a 16.</p>
[Destino]	Configure el destino al que se envían los históricos de trabajos. Solo se pueden configurar direcciones de e-mail.
[Asunto]	Configure el asunto de modo que se introduzca automáticamente al enviar los históricos de trabajos por e-mail.
[SSFC]	Introduzca el asunto del histórico de trabajos impresos con autenticación de tarjeta IC.
[Información personal]	Seleccione si desea incluir información personal en el registro de trabajos.
[Envío historico trabajos]	También puede enviar manualmente el histórico de trabajos a los destinos especificados.

Administración del historial

Es posible realizar la administración de los siguientes registros en esta máquina.

Registro trabajos

Asunto de registro

Finalización del trabajo de copia/fax/escaneado/envío/impresión

Comprobación del estado de los trabajos/cambio de trabajos/cancelación de trabajos

Información de registro

Fecha y hora del evento

Tipo de evento

Información sobre usuarios que han iniciado sesión (o usuarios que intentaron iniciar sesión)

Resultados del evento (éxito/error)



NOTA

Si aparece la pantalla de autenticación de usuario, inicie la sesión con un usuario que tenga privilegios para configurar esta opción. Si no conoce su nombre de usuario o contraseña de inicio de sesión, póngase en contacto con su administrador.

Config.funciones

Configura las opciones de las funciones de copia, envío y buzón de documentos.

Valores predet. Funciones

Tecla [Menú Sistema/Contador] > [Config.funciones] > [Valores predet. Funciones]

[Común]

Tecla [Menú Sistema/Contador] > [Config.funciones] > [Valores predet. Funciones] > [Común]

[Borrar config. tras inicio de trabajo]

→ [Borrar config. tras inicio de trabajo \(página 433\)](#)

[Ingreso nombre archivo]

Configure un nombre especificado automáticamente (predeterminado) para los trabajos. También se puede definir información adicional como la fecha y hora y el número de trabajo.

Valor

Nombre de archivo: Se pueden introducir hasta 32 caracteres.

Información adicional: [Ninguno], [Nro tbjo], [Fecha y hora], [[No. trabajo] y [Fecha y hora]], [[Fecha y hora] y [No. trabajo]]

[Valor predet borr bordes]

Configure la anchura predeterminada que se borrará como borde.

Valor

Métrica

De 0 a 50 mm (en incrementos de 1 mm)

Pulgada

De 0" a 2" (en incrementos de 0,01")

NOTA

Para especificar la anchura de borrado de borde alrededor del original, configure el valor en "Borde". Para especificar anchos de borrado de bordes en medio del original, configure el valor en "Encuadración".

Elemento	Descripción
[Borr. bordes a pág. post.]	Seleccione el método de borrado de bordes para el reverso de una hoja. Valor: [Igual que página frontal], [No borrar]

[Zoom]

Seleccione el valor predeterminado de ampliación/reducción cuando cambie el tamaño de papel/envío después de configurar los originales.

Valor: [100%], [Auto]

[Acción de lectura DP]

Configure el funcionamiento cuando se escanea un documento desde el alimentador de originales.

Valor: [Prioridad de velocidad], [Prioridad de calidad]

[Detectar alimentación varios originales]

Al escanear un documento desde el alimentador de originales, el escaneo se detiene automáticamente cuando se detectan varios originales alimentados.

Esta función solo está disponible para P-C4067i MFP y P-C4063i MFP.

Valor	Descripción
Activado	En caso de detectar que se introducen varias hojas de original al mismo tiempo, aparece el mensaje y se deja de escanear el original.
Desactivado	No se detecta.

[Detectar originales con esquina doblada]

Valor	Descripción
Activado	Al escanear un documento desde el alimentador de originales, el escaneo se detiene automáticamente cuando se detecta un documento con una esquina doblada.
Desactivado	No se detecta.

[Modo Silencio]

Valor	Descripción
[Modo Silencio]	Configure el modo de silencio. Seleccione este modo cuando el ruido de funcionamiento sea molesto. Valor: Desactivado, Activado
[Especif. para cada trabajo]	Puede configurar el modo de silencio para cada trabajo, como copiar y enviar. Aquí, configure si desea permitir la configuración para cada trabajo. Valor: [Permitir], [Prohibir]

[Copiar/imprimir]

Tecla [Menú Sistema/Contador] > [Config.funciones] > [Valores predet. Funciones] > [Copiar/imprimir]

Elemento	Descripción
[Tamaño del original]	Configure el valor predeterminado del tamaño del original. Si la detección de tamaño estándar está desactivada, aparecerá como opción el tamaño configurado en el tamaño original predeterminado. Esta configuración se encuentra en [Configuración de original/escaneo]. Detección de tamaño estándar: Activado Valor: [Auto (Tamaño estándar)], [Auto (Tamaño no estándar)] Detección de tamaño estándar: Desactivado Valor: [Auto (Tamaño no estándar)], tamaño del original (tamaño predeterminado)
[Orientación del original (Copiar)]	Configure los valores predeterminados de la orientación del original. Valor: [Borde superior], [Borde sup. izq.], [Auto]* ¹
[Selección color (Copiar)]	Configure la opción predeterminada del modo de color de copia. Valor: [Color auto], [A todo color], [Blanco y Negro]
[Balance de color]	Configura el valor predeterminado del balance de color. Valor: Cyan (de -5 a 5), Magenta (de -5 a 5), Amarillo (de -5 a 5), Negro (de -5 a 5)
[Imagen del original(Copiar)]	Configure el tipo de documento original predeterminado para la copia. Valor: [Texto+fotografía], [Fotografía], [Texto], [Gráfico/Mapa], [Salida de la impresora]
[Ajust. dens. fondo (Copiar)]	Configure la densidad de fondo (copia) predeterminada. Valor: [Desactivado], [Auto], [Manual (Más oscuro 5)]
[Escaneo continuo (Copia)]	Seleccione la configuración predeterminada de Escaneo continuo (copia). Valor: Desactivado, Activado
[Impedir Filtrac. Fondo(Copiar)]	Configure el valor predeterminado de Imp.fil.fondoCop. Valor: Desactivado, Activado
[Omitir página en blanco (copia)]	Configure el estado predeterminado de Omitir página en blanco. Valor: Desactivado, Activado
[EcoPrint]	Seleccione el valor predeterminado de EcoPrint. Valor: Desactivado, Activado
[Borrado de bordes (Copiar)]	Configure los valores predeterminados de Borrado de bordes (copiar). Valor [Estándar], [Borr. bordes Hoja], [Borr. bordes Libro], [Borrado bordes individual]
[Intercalar]	Configura los valores predeterminados de intercalación. Valor Desactivado, Activado
[Impresión JPEG/TIFF]	Seleccione el tamaño de imagen (resolución) al imprimir archivos JPEG o TIFF. Valor: [Ajustar al tamaño de papel], [Resolución de imagen], [Ajustar a resoluc impres]

Elemento	Descripción
[Ajustar XPS a página]	Configure el valor predeterminado para la función de ajuste de XPS a página. Valor: Desactivado, Activado
[Reserv. Sgte. prioridad]	Especifique si la pantalla predeterminada aparece cuando se reserva un trabajo de copia posterior mientras la impresión está en curso. Para que aparezca la pantalla predeterminada, seleccione Activado. Valor: Desactivado, Activado
[Prioridad % auto]	Cuando se seleccione un origen de papel de tamaño distinto al original, seleccione si se aplica zoom automático (reducción/ampliación). Valor: Desactivado, Activado
[Copia de tarjeta ID]	Seleccione el valor predeterminado de Copia de tarjeta ID. [Posición de la tarjeta en el cristal] No se ha especificado la posición de la tarjeta o se ha configurado en la parte superior izquierda. Valor: [Libre], [Izquierda superior] [Diseño de acabado] Configura la posición de la copia en el papel en el centro o arriba a la derecha. Valor: [Alinear en el centro], [Alinear parte superior derecha]

*1 Esta función solo puede utilizarse cuando está instalado el kit de activación de escaneo OCR opcional.

➔ [Scan Extension Kit\(A\) AC <Scan function expansion kit \(Activate\)> \(página 747\)](#)

[Enviar/Almacenar]

Tecla [Menú Sistema/Contador] > [Config.funciones] > [Valores predet. Funciones] > [Enviar/Almacenar]

Opción	Descripción
[Tamaño del original]	Configure el valor predeterminado del tamaño del original. Si la detección de tamaño estándar está desactivada, aparecerá como opción el tamaño configurado en el tamaño original predeterminado. Esta configuración se encuentra en [Configuración de original/escaneo]. Detección de tamaño estándar: Activado Valor: [Auto (Tamaño estándar)], [Auto (Tamaño no estándar)] Detección de tamaño estándar: Desactivado Valor: [Auto (Tamaño no estándar)], tamaño del original (tamaño predeterminado)
[Orientación del original (Enviar/Almacenar)]	Configure los valores predeterminados de la orientación del original. Valor: [Borde superior], [Borde sup. izq.], [Auto] ^{*1}
[Selección de colores (Enviar/Almacenar)]	Seleccione el modo de color predeterminado para el escaneo de los documentos. Valor: [Color auto (Color/escala de grises)], [Color Auto(Color / B/N)], [A todo color], [Escala grises], [Blanco y Negro]
[Resolución de escaneo]	Seleccione la resolución de escaneo predeterminada para escanear documentos. Valor: [600x600 ppp], [400x400 ppp ultra fino], [300 x 300ppp], [200x400 ppp super fino], [200x200 ppp fino], [200x100 ppp normal]
[Resolución TX FAX]	Esta opción aparece en las máquinas compatibles con fax. ➔ Guía de uso de FAX
[Imagen orig. (Enviar/Alm.)]	Configure el tipo de documento original predeterminado para el envío/almacenamiento. Valor: [Texto+fotografía], [Fotografía], [Texto], [Texto (Línea fina)], [Texto (para OCR)]
[Config. Aclarar texto (eliminación ruido)]	Al escanear y enviar un documento en blanco y negro, elimina el ruido de fondo y mejora la legibilidad de los caracteres. Valor: Desactivado, Activado
[Ajust. dens. fondo (Enviar/Almac)]	Configure la densidad de fondo (Enviar/Almacenar) predeterminada. Valor: [Desactivado], [Auto], [Manual (Más oscuro 5)]
[Escaneo continuo (Env./Almac.)]	Seleccione la configuración predeterminada de escaneo continuo (Enviar/Almacenar). Valor: Desactivado, Activado
[Escaneo continuo (FAX)]	Esta opción aparece en las máquinas compatibles con fax. ➔ Guía de uso de FAX
[Impedir Filtrac. Fondo(Enviar/Almac)]	Configure el valor predeterminado de impedir filtración de fondo (Enviar/Almacenar). Valor: Desactivado, Activado

Opción	Descripción
[Borr. bordes/Esc. completo (Env./Alm.)]	Configure los valores predeterminados de borrado de bordes/escañado completo (Enviar/Almacenar). Valor: [Estándar], [Escanéo completo], [Borr. bordes Hoja], [Borr. bordes Libro], [Borrado bordes individual]
[Borr. bordes/Escanéo completo (FAX)]	Esta opción aparece en las máquinas compatibles con fax. ➔ Guía de uso de FAX
[Omitir página en blanco (envío/almacenamiento)]	Configure el estado predeterminado de Omitir página en blanco. Valor: Desactivado, Activado
[Formato archivo]	Configure el tipo de archivos predeterminado. Valor: [PDF], [TIFF], [JPEG], [XPS], [OpenXPS], [Alta Compr PDF.], [Word], [Excel], [PowerPoint]
[Calid. imagen (form. arch.)]	Seleccione la calidad predeterminada de archivo PDF/TIFF/JPEG/XPS/OpenXPS/Word/Excel/PowerPoint. Valor: De [1] baja calidad (alta compresión) a [5] alta calidad (baja compresión)
[Imagen PDF alta comp.]	Seleccione el valor de calidad predeterminado para los archivos PDF de alta compresión. Valor: [Comp. Prioridad rel], [Estándar], [Prioridad de calidad]
[Compresión TIFF color]	Seleccione el método de compresión para el envío de documentos en color en formato TIFF. Valor: [TIFF V6], [TTN2]
[PDF/A]	Seleccione la configuración predeterminada de PDF/A. Valor: [Desactivado], [PDF/A-1a], [PDF/A-1b], [PDF/A-2a], [PDF/A-2b], [PDF/A-2u] <hr/>  NOTA Si [Activado] se selecciona en "Firma digital", no se pueden seleccionar [PDF/A-1a] ni [PDF/A-1b]. ➔ Firma digital en archivo (página 453) <hr/>
[Acción OCR reconocimiento de texto]* ¹	Configure las opciones de Acción OCR reconocimiento de texto. Valor: [Prioridad de velocidad], [Prioridad de calidad]
[OCR Reconocimiento texto]* ¹	Configure el reconocimiento de texto OCR predeterminado. Valor: Desactivado, Activado
[Idioma principal OCR]* ¹	Configure el idioma predeterminado del texto que se extraerá. Seleccione el idioma que se va a extraer de las opciones que aparecen en el panel digital.
[Formato de salida OCR]* ¹	Configure el formato de salida OCR predeterminado. Valor: [Texto + gráficos], [Texto + gráficos con imagen escaneada], [Imagen escaneada con texto buscable]
[Separación de archivo]	Seleccione la configuración de separación de archivo predeterminada. Valor: [Desactivado], [Cada página]

Opción	Descripción
[Asunto/cuerpo de E-mail]	Configure el asunto y el cuerpo que se introducen automáticamente (asunto y cuerpo predeterminados) al enviar los originales escaneados por e-mail. Valor Asunto: Se pueden introducir hasta 256 caracteres. Cuerpo de 1 a 3: Se pueden introducir hasta 500 caracteres.

*1 Esta función solo puede utilizarse cuando está instalado el kit de activación de escaneo OCR opcional.

➔ [Scan Extension Kit\(A\) AC <Scan function expansion kit \(Activate\)> \(página 747\)](#)

Copiar/imprimir

Tecla [Menú Sistema/Contador] > [Config.funciones] > [Copiar/imprimir]

Elemento	Descripción
[Registro de configuración rápida (Copiar)]	➔ Registro de configuración rápida (Copiar) (página 419)

Enviar/Almacenar

Tecla [Menú Sistema/Contador] > [Config.funciones] > [Enviar/Almacenar]

[Pantalla predeterminada]

Configure la pantalla predeterminada que aparece al seleccionar la tecla [Enviar].

Valor: [Destino], [Libr. direc.], [Tecla de un toque]





[Configuración para impedir errores de envío]

Elemento	Descripción
[Comprobar destino antes de envío]	Seleccione si se muestra la pantalla de confirmación de destinos después de pulsar la tecla [Inicio] al enviar trabajos. Valor: Desactivado, Activado
[Verif Acces a Nuev Dest.]	Al agregar un destino nuevo, seleccione si se muestra una pantalla para confirmar el destino introducido. Valor: Desactivado, Activado
[Ingreso de nuevo destino]	Seleccione si se permite el ingreso directo del destino. Valor: [Prohibir], [Permitir]
[Rellamar destino]	Seleccione si desea permitir el uso de [Rellam.] en la pantalla Enviar. Valor: [Prohibir], [Permitir]
[Multidifus]	Configure si desea activar la multidifusión. Valor: [Prohibir], [Permitir]
[Uso historial de destino]	Permita utilizar el historial de destino. Valor: [Prohibir], [Permitir]
[Eliminar historial de destinos]	Elimine el historial de destinos.

[Registro de configuración rápida (Enviar)]

➔ [Registro de configuración rápida \(Enviar\) \(página 419\)](#)



[Firma digital en archivo]

Elemento	Descripción
[Firma digital]	<p>Seleccione si se agregará una firma digital. Valor</p> <p>[Desactivado] No agrega una firma digital.</p> <p>[Especif. para cada trabajo] Indica si se agrega o no una firma digital cada vez que se realiza un envío.</p> <p>[Activado] Agrega siempre una firma digital al realizar el envío.</p> <hr/> <p> NOTA Cuando se selecciona [Activado], no se puede seleccionar [PDF/A-1a] ni [PDF/A-1b] en "PDF/A". → PDF/A (página 450)</p>
[Formato de la firma digital]	<p>Seleccione un algoritmo utilizado para la encriptación de la firma digital. Valor: [SHA-1], [SHA-256], [SHA-384], [SHA-512]</p> <hr/> <p> NOTA Esta función aparece cuando la firma digital está configurada en [Especif. para cada trabajo] o [Activado].</p>
[Confirmación de contraseña en permiso de firma]	<p>Seleccione si desea confirmar la contraseña al configurar la firma digital. Valor: [Desactivado], [Activado]</p> <hr/> <p> NOTA Esta función aparece cuando la firma digital está configurada en [Especif. para cada trabajo].</p>
[Contraseña]	<p>Establezca una contraseña necesaria para configurar la firma digital. Introduzca una nueva contraseña de seguridad de 6 a 16 caracteres alfanuméricos y símbolos.</p> <hr/> <p> NOTA Esta función se muestra cuando "Confirmación de contraseña en permiso de firma" se ha configurado como [Activado].</p>

E-mail

Tecla [Menú Sistema/Contador] > [Config.funciones] > [E-mail]

[Configuración de E-mail]

Elemento	Descripción
[SMTP (TX E-mail)]	<p>Seleccione si desea enviar mensajes de e-mail con SMTP. Valor: Desactivado, Activado</p>
[Nombre de servidor SMTP]	<p>Introduzca el nombre de host o la dirección IP del servidor SMTP.</p> <hr/> <p> NOTA Se pueden introducir hasta 256 caracteres.</p> <hr/>
[Número de puerto SMTP]	<p>Especifique el número de puerto que va a utilizar para SMTP. El número de puerto predeterminado es 25. Valor: De 1 a 65535 (número de puerto)</p>
[Dirección del remitente]	<p>Especifique la dirección del remitente para cuando la máquina envíe e-mails. El informe de no entrega puede devolverse a la dirección del remitente especificada aquí. Se recomienda especificar una dirección de e-mail que pueda recibir el administrador del dispositivo. Hay que introducir correctamente la dirección del remitente para la autenticación SMTP. La longitud máxima de la dirección del remitente es de 256 caracteres.</p>
[Autenticación SMTP y dirección del remitente]	<p>Cuando el inicio de sesión de usuario está configurado en Activado, el nombre de usuario de inicio de sesión, la contraseña y la dirección de e-mail del usuario de inicio de sesión se utilizan para la autenticación SMTP y la dirección del remitente del e-mail. Valor</p> <p>[Usar configuración del sistema] La información configurada con [Dirección del remitente] se utiliza para la autenticación SMTP y la información de la dirección del remitente de e-mail.</p> <p>[Usar información usuario de inicio de sesión] La información de usuario de inicio de sesión se utiliza para la autenticación SMTP y la información de la dirección del remitente de e-mail.</p> <hr/> <p> NOTA Si no hay una dirección de e-mail configurada para el usuario que ha iniciado la sesión, se utiliza la dirección del remitente configurada con [Dirección del remitente] para la información de la dirección de remitente de e-mail.</p> <hr/>

[POP3]

Elemento	Descripción
[POP3]	Seleccione si desea recibir e-mail mediante POP3. Valor: Desactivado, Activado
[Impresión remota]	➔ Impresión remota (página 466)

Env tbo - Carpeta

Tecla [Menú Sistema/Contador] > [Config.funciones] > [Env tbo - Carpeta]

Elemento	Descripción
[Configuración FTP]	Seleccione si desea enviar los documentos mediante FTP. Para utilizar esta función, configúrela en Activado en "Configuración de protocolo". El número de puerto predeterminado es 21. Valor: Activado, Desactivado, 1 a 65535 (número de puerto)
[Configuración SMB]	Seleccione si desea enviar los documentos mediante SMB. Para utilizar esta función, configúrela en Activado en [Activado] en "Configuración de protocolo". El número de puerto predeterminado es 445. Valor: Activado, Desactivado, 1 a 65535 (número de puerto)

FAX

Tecla [Menú Sistema/Contador] > [Config.funciones] > [FAX]

Configura las opciones para las funciones de fax.

Esta opción aparece en las máquinas compatibles con fax.

Para obtener detalles, consulte lo siguiente:

➔ **Guía de uso de FAX**

WSD

Tecla [Menú Sistema/Contador] > [Config.funciones] > [WSD]

[Escaneo WSD]

Elemento	Descripción
[Configuración de protocolo]	Seleccione si desea utilizar Escaneo WSD. La configuración se cambiará después de reiniciar el dispositivo o la red. Valor: Desactivado, Activado
[Red disponible]	Establezca si desea activar esta función para cada red Wi-Fi Direct, Wi-Fi y por cable. Valor: [Desactivar], [Activar]

[Impresión WSD]

Elemento	Descripción
[Configuración de protocolo]	Establezca si desea utilizar los servicios web de nuestra propiedad. Los controladores WIA, TWAIN y Network FAX driver utilizan este servicio web Enhanced WSD. La configuración se cambiará después de reiniciar el dispositivo o la red. Valor: Desactivado, Activado
[Red disponible]	Establezca si desea activar esta función para cada red Wi-Fi Direct, Wi-Fi y por cable. Valor: [Desactivar], [Activar]

Libreta de direcciones

Tecla [Menú Sistema/Contador] > [Config.funciones] > [Libreta de direcciones]

[Agregar/Editar libreta de direcciones de máquina]

Configure las opciones de la libreta de direcciones.

➔ [Adición de un destino \(libreta de direcciones\) \(página 160\)](#)

[Libreta direcc. de máquina]

Elemento	Descripción
[Clasificar]	Seleccione la configuración de ordenación predeterminada de la dirección para la libreta de direcciones. Valor: [Nro.], [Name (Kana)]
[Libreta Personalizada]	Este procedimiento puede utilizarse para filtrar (reducir) los tipos de destino que aparecen cuando se visualiza la libreta de direcciones. Valor: [Desactivado], [E-mail], [Carpeta], [FAX] ^{*1} , [Grupo]
[Restricción de edición]	Restringir la edición de la libreta de direcciones. Si selecciona [Solo administrador], solo podrá editar la libreta de direcciones si inicia sesión como administrador. Valor: [Desactivado], [Solo administrador]

*1 Esta opción aparece en las máquinas compatibles con fax.

[Libreta de direcciones externa]

➔ [Embedded Web Server RX User Guide](#)

[Tipo de libreta direcciones]

Seleccione si aparece la libreta de direcciones de la máquina o la libreta de direcciones externa cuando se visualiza la libreta de direcciones.

Solo se muestra si la libreta de direcciones externa está disponible.

Valor: [Libreta direcc. de máquina], [Libreta de direcciones externa]

Tecla de un toque

Tecla [Menú Sistema/Contador] > [Config.funciones] > [Tecla de un toque]

Elemento	Descripción
[Agregar/Editar tecla de un toque]	Configurar las opciones de la tecla de un toque. ➔ Adición de un destino en tecla de un toque (página 172)
[Restricción de edición]	Restringir la edición de la tecla de un toque. Si ha seleccionado [Solo administrador], solo podrá editar la tecla de un toque si inicia sesión con privilegios de administrador. Valor: [Desactivado], [Solo administrador]

Enviar y reenviar

Tecla [Menú Sistema/Contador] > [Config.funciones] > [Enviar y reenviar]

[Configuración de reenvío]

Seleccione si el original se reenvía.

Valor: Desactivado, Activado

NOTA

Si selecciona Activado, seleccione las condiciones de reenvío de entre las siguientes:

- [E-mail]
- [Carpeta(SMB)]
- [Carpeta(FTP)]
- [FAX]

Esta opción aparece en las máquinas compatibles con fax.

[Destino]

Elemento	Descripción
[Agregar]	<p>Configure el destino para reenviar el original. Solo se puede configurar un destino. El método de registro del destino es el siguiente.</p> <ul style="list-style-type: none">• Libr direc• E-mail• SMB• FTP <p>➔ Especificación del destino (página 261)</p>

Configuración de reenvío

Tecla [Menú Sistema/Contador] > [Config.funciones] > [Configuración de reenvío]

Establezca la configuración de transferencia.



Esta opción aparece en las máquinas compatibles con fax.

Para obtener detalles, consulte lo siguiente:



➔ **Guía de uso de FAX**

Impresora

Tecla [Menú Sistema/Contador] > [Config.funciones] > [Impresora]

Elemento	Descripción
[Emulación]	<p>Seleccione la emulación para utilizar esta máquina con comandos orientados a otros tipos de impresoras. Valor: [PCL6], [KPDLL], [KPDLL(Auto)]</p> <hr/> <p> NOTA</p> <ul style="list-style-type: none"> • Si ha seleccionado [KPDLL(Auto)], configure "Alt Emulación" también. • Si ha seleccionado [KPDLL] o [KPDLL(Auto)], configure "Inf. errores KPDLL", también. <hr/> <p>Inf. errores KPDLL</p> <p>Indique si debe imprimirse o no el informe de errores cuando aparezca un error durante la impresión en modo de emulación KPDLL. Valor: Desactivado, Activado</p>
[Modo de color]	<p>Puede elegir si los informes se imprimen en color o en blanco y negro. Valor: [Color], [Blanco y Negro]</p>
[Modo brillo]	<p>El modo brillo aumenta el efecto de brillo en la impresión. Sin embargo, la impresión tarda más tiempo. Valor: Desactivado, Activado</p> <hr/> <p> IMPORTANTE</p> <p>Esta función no está disponible cuando se selecciona [Etiquetas] o [Transparencia] como configuración de tipo de papel.</p> <p>➔ Alimentación de papel (página 424)</p> <p>Según el papel utilizado, la impresión en modo brillo puede provocar ondulaciones en el papel. Para reducir la curvatura, pruebe a utilizar un papel más grueso.</p>
[EcoPrint]	<p>Con EcoPrint se ahorra tóner al imprimir. Se recomienda utilizar esta opción para las copias de prueba en las que una impresión más atenuada no representa ningún problema. Valor: Desactivado, Activado</p>
[Sustituir A4/carta]	<p>Seleccione si se tratarán los tamaños A4 y Carta, que son similares, como el mismo tamaño al imprimir. Valor</p> <p>Desactivado</p> <p>A4 y Carta no se consideran del mismo tamaño.</p> <p>Activado</p> <p>A4 y Carta se consideran del mismo tamaño. La máquina utilizará el papel que haya en el origen de papel ya sea de uno u otro tamaño.</p>

Elemento	Descripción
[Dúplex]	<p>Seleccione la orientación de encuadernación para el modo dúplex. Valor: [1 cara], [2 caras(Enc. borde largo)], [2 caras(Enc. borde corto)]</p>
[Copias]	<p>Configure el número predeterminado de copias, de 1 a 9999. Valor: De 1 a 9999 copias</p>
[Orientación]	<p>Configure la orientación predeterminada, [Vertical] u [Horizontal]. Valor: [Vertical], [Horizontal]</p>
[Tiempo esp. alim. papel]	<p>Al recibir datos de impresión del PC, la máquina puede tener que esperar en ocasiones si no hay información que indique que la última página ya no tiene datos para imprimir. Cuando transcurre el tiempo de espera preestablecido, la máquina imprime el papel automáticamente. Las opciones están entre 5 y 495 segundos. Valor: De 5 a 495 segundos (en incrementos de 5 segundos)</p>
[Acc. salto línea]	<p>Configure la acción de salto de línea cuando la máquina reciba el código de salto de línea (código de carácter 0AH). Valor: [Sólo salto de línea], [Salto lín. y ret. carro], [Ignorar salto de línea]</p>
[Acc. ret. carro]	<p>Configure la acción de retorno de carro cuando la máquina reciba el código de retorno de carro (código de carácter 0DH). Valor: [Sólo retorno de carro], [Salto lín. y ret. carro], [Ignorar retorno de carro]</p>
[Nombre de trabajo]	<p>Configure si se muestra el nombre de trabajo definido en el controlador de impresora. Valor: Desactivado, Activado</p> <hr/> <p> NOTA</p> <p>Si selecciona Activado, seleccione entre [Nombre de trabajo], [N.º trabajo + nom. trabajo] o [Nom. trabajo + n.º trabajo] para usar como el nombre de trabajo.</p> <hr/>
[Nombre de usuario]	<p>Configure si se muestra el nombre de usuario definido en el controlador de impresora. Valor: Desactivado, Activado</p>
[Modo alim. papel]	<p>Al imprimir desde el PC, seleccione cómo se alimenta el papel cuando se especifique el origen y el tipo de papel. Valor</p> <p>[Auto] Busca el origen de papel que coincide con el tamaño y tipo de papel seleccionados.</p> <p>[Fijo] Imprime en el papel cargado en el origen de papel especificado.</p>

Elemento	Descripción
[Prioridad bypass]	<p>Si se coloca papel en el bypass, es posible asignar prioridad a la alimentación de papel del bypass.</p> <p>Valor</p> <p>[Desactivado] Se sigue la configuración del controlador de la impresora.</p> <p>[Aliment. auto] Si se selecciona Auto en el controlador de impresora y hay papel en el bypass, la alimentación de papel se realizará desde el bypass.</p> <p>[Siempre] Si hay papel en el bypass, la alimentación de papel se realizará desde el bypass, independientemente de lo que se haya configurado en el controlador de impresora.</p>
[Cambio dep. auto]	<p>Seleccione las siguientes acciones cuando se agote el papel de la fuente de alimentación durante la impresión.</p> <p>Valor: Desactivado, Activado</p> <hr/> <p> NOTA</p> <ul style="list-style-type: none"> • Al seleccionar Desactivado, la máquina muestra "Agregar el siguiente papel al depósito #". (# es un número de depósito) o "Añadir papel en el bypass" y detiene la impresión. • Cuando cargue el papel en el depósito indicado en el mensaje, se reanuda la impresión. • Si desea imprimir desde otro depósito, seleccione el origen de papel que desee con [Selección de papel]. • Al seleccionar Activado, la máquina continúa la impresión automáticamente cuando el otro depósito contiene el mismo papel que el depósito actualmente en uso. <hr/>
[Mensajes impres. Banner]	<p>Configure si aparece la pantalla de confirmación antes de imprimir cada hoja cuando imprima hojas de banner.</p> <p>Valor: Desactivado, Activado</p>
[Ancho A4]	<p>Active esta opción para aumentar el número máximo de caracteres que se pueden imprimir en una línea en una página A4 (78 caracteres con espaciado de fuente 10) y Carta (80 caracteres con espaciado de fuente 10). Esta configuración solo es efectiva en emulación PCL6.</p> <p>Valor: Desactivado, Activado</p>
[Resolución]	<p>Configure la resolución usada para la impresión.</p> <p>Valor: [600ppp], [1200dpi]</p> <hr/> <p> NOTA</p> <p>La configuración que se recibe del controlador de la impresora tiene prioridad sobre la configuración del panel de control.</p> <hr/>

Elemento	Descripción
[KIR]	<p>Seleccione la configuración predeterminada de KIR (suavizado). Valor: Desactivado, Activado</p>
[Terminador de trabajos de impresión]	<p>Puede seleccionar la condición que se considera como finalización del trabajo si el trabajo de impresión no se ha podido procesar hasta el final debido a su entorno y a otro motivo. Valor</p> <p>[EOJ (Fin de trabajo)] El comando reconocido como una terminación de los datos de trabajo se considera como un trabajo hasta que se detecta.</p> <p>[Fin de sesión de red] Los datos incluidos en una sesión de red en la conexión de red se consideran un solo trabajo.</p> <p>[UEL (Idioma universal de salida)] El UEL incluido en el una terminación de los datos de trabajo se considera como un trabajo hasta que se detecta.</p>
[Impresión remota]	<p>Seleccione si la impresión que se realiza sin poner en funcionamiento la máquina está prohibida o no. Cuando se selecciona [Prohibir], un documento que se ha almacenado en el buzón de documentos desde el controlador de impresora puede imprimirse desde la máquina. Esto impide que otra persona pueda ver ese documento. Valor: [Prohibir], [Permitir]</p> <hr/> <p> NOTA</p> <p>Si se selecciona [Prohibir], se desactivan la impresión y el almacenamiento mediante las funciones Copia rápida y Revisar y retener. No está prohibido imprimir un FAX recibido (opcional).</p> <hr/>
[Impresión directa desde Web]	<p>Configurar si se permite la impresión directa desde Embedded Web Server RX. Valor: [No permitido], [Permitido]</p> <p>➔ Embedded Web Server RX User Guide</p>



Buzón de documentos

Tecla [Menú Sistema/Contador] > [Config.funciones] > [Buzón de documentos]

Elemento	Descripción
[Buzón person. - Agregar/editar]	➔ Creación de un nuevo buzón personalizado (página 275)
[Hora Elimin Auto Archivo]	Configure la hora en que se eliminarán automáticamente los documentos almacenados.
[Registro de configuración rápida (Almac. en buzón)]	➔ Registro de configuración rápida (Almac. en buzón) (página 419)
[Registro de configuración rápida (Impresión de buzón)]	➔ Registro de configuración rápida (Impresión de buzón) (página 420)
[Registro de configuración rápida (Envío desde buzón)]	➔ Registro de configuración rápida (Envío desde buzón) (página 420)

Buzón trabajos

Tecla [Menú Sistema/Contador]> [Config.funciones] > [Buzón trabajos]

Elemento	Descripción
[Retenc tbjo copia rápida]	<p>Para conservar espacio libre en el buzón, puede definir el número máximo de trabajos almacenados. Valor: número entre 0 y 300</p> <hr/> <p> NOTA Cuando se configura 0, no se puede usar Configuración rápida.</p>
[Elim. Retención Trabajos]	<p>Esta opción permite eliminar automáticamente los documentos (por ejemplo, de Impresión privada, Copia rápida o Revisar y retener impresión) guardados temporalmente en el buzón de trabajo después de haberse guardado durante un tiempo determinado. Valor: [Desactivado], [1 hora], [4 horas], [1 día], [1 semana]</p> <hr/> <p> NOTA Esta función es válida para los documentos guardados después de configurar la función. Independientemente de cómo esté configurada esta función, los documentos temporales se eliminan al apagar la máquina.</p>
[Eliminación impresión con PIN al apagar]	<p>Establezca si los trabajos almacenados en el buzón de impresión PIN se eliminan o no cuando se desconecta la alimentación. Valor: [Desactivado], [Activado]</p>
[Medio almacen.]	<p>Establezca el destino de guardado del buzón de trabajos. Aparece cuando está instalados el SSD opcional y una tarjeta SD. Valor: [SSD], [Tarjeta SD]</p>

Buzón de subdirección

Tecla [Menú Sistema/Contador] > [Config.funciones] > [Buzón de subdirección]

Registra un buzón de subdirecciones que utiliza la comunicación basada en subdirecciones.

Esta opción aparece en las máquinas compatibles con fax.

Para obtener detalles, consulte lo siguiente:

➔ [Guía de uso de FAX](#)

Buzón de RX de memoria de FAX

Tecla [Menú Sistema/Contador] > [Config.funciones] > [Buzón de RX de memoria de FAX]

Configure si desea imprimir inmediatamente los documentos de FAX recibidos o guardarlos en el buzón de recepción de memoria de fax.

Esta opción aparece en las máquinas compatibles con fax.

Para obtener detalles, consulte lo siguiente:

➔ [Guía de uso de FAX](#)

Home

Tecla [Menú Sistema/Contador] > [Config.funciones] > [Home]

Configure las opciones de la pantalla principal.

➔ [Edición de la pantalla principal \(página 59\)](#)

Estado

Tecla [Menú Sistema/Contador] > [Config.funciones] > [Estado]

[Configurar estado/registros de trabajo]

Configure la visualización del estado de los trabajos/histórico de trabajos.

Elemento	Descripción
[Mostrar estado det. trabajos]	Valor: [Mostrar todo], [Solo mis trabajos], [Ocultar todo]
[Visualiz. registro trabajos]	Valor: [Mostrar todo], [Solo mis trabajos], [Ocultar todo]
[Mostrar registro de FAX]	Valor: [Mostrar todo], [Ocultar todo] Esta opción aparece en las máquinas compatibles con fax.
[Pausar/reanudar todos trabajos impr.]	Valor: [Prohibir], [Permitir]

Servicios remotos

Tecla [Menú Sistema/Contador] > [Config.funciones] > [Servicios remotos]

Cuando se produce un problema en este producto, es posible explicar el procedimiento de funcionamiento y el método de solución de problemas a través de Internet desde nuestra oficina de ventas accediendo a la pantalla del panel de control de este producto mientras se utiliza la pantalla.

NOTA

Al utilizar la configuración del servicio remoto, es necesario realizar un contrato con nuestra empresa. Póngase en contacto con nuestra oficina de ventas o con nuestro distribuidor autorizado (origen de la compra) para conocer los detalles.

TWAIN/WIA

Tecla [Menú Sistema/Contador] > [Config.funciones] > [TWAIN/WIA]

Elemento	Valor
[Enhanced WSD]	Establezca si desea utilizar los servicios web de nuestra propiedad. Valor: Configuración de protocolo: Activado, Desactivado
[Enhanced WSD over TLS]	Establezca si desea utilizar los servicios web de nuestra propiedad. Valor: Configuración de protocolo: Activado, Desactivado

 **NOTA**

La configuración se cambiará después de reiniciar el dispositivo o la red.

Si selecciona [Desactivado], el controlador WIA, el controlador TWAIN y el controlador de FAX de red no están disponibles.

Config.de red

Configura las opciones de red.

Nombre de host

Tecla [Menú Sistema/Contador] > [Config.de red] > "Configuración de red" [Nombre de host]

Elemento	Descripción
[Nombre de host]	<p>Compruebe el nombre de host de la máquina. El nombre de host se puede cambiar en Embedded Web Server RX.</p> <p>➔ Cambio de la información del dispositivo (página 113)</p>

Proxy

Tecla [Menú Sistema/Contador] > [Config.de red] > "Configuración de red" [Proxy]

Elemento	Descripción
[Proxy]	<p>Configure el proxy para la conexión a Internet desde una aplicación.</p> <p>Valor: [Desactiva.], [Usar otro servidor proxy], [Usar mismo servidor proxy en todos los protocolos]</p>
[Servidor proxy (HTTP)]	<p>Configure un servidor proxy (HTTP).</p> <p>Valor: (Introduzca la dirección del proxy y el número de puerto).</p>
[Servidor proxy (HTTPS)]	<p>Configure un servidor proxy (HTTPS). Esta configuración está disponible cuando "Proxy" está configurado en [Usar otro servidor proxy].</p> <p>Valor: (Introduzca la dirección del proxy y el número de puerto).</p>
[No usar proxy para los siguientes dominios]	<p>Configure los dominios para los que no se utiliza proxy.</p> <p>Valor: (Introduzca el nombre de dominio).</p>

Config. Wi-Fi Direct



Tecla [Menú Sistema/Contador] > [Config.de red] > "Configuración de red" [Config. Wi-Fi Direct]



Configure Wi-Fi Direct.

NOTA

Esta función aparece cuando está instalado el kit de interfaz de red inalámbrica (IB-37 o IB-38).

El kit de interfaz de red inalámbrica es una opción para algunos modelos. Póngase en contacto con su distribuidor o con nuestros representantes de ventas o servicio técnico para obtener más detalles.

Elemento	Descripción
[Wi-Fi Direct]	Seleccione si desea utilizar Wi-Fi Direct. Valor: Desactivado, Activado
[Nombre dispositivo]	Especifique el nombre de dispositivo. <hr/>  NOTA <ul style="list-style-type: none"> • Se pueden introducir hasta 32 caracteres. • Esta función se muestra cuando [Wi-Fi Direct] se ha configurado como Activado.
[Dirección IP]	Compruebe la dirección IP de la máquina. ➔ Configuración TCP/IP Configuración TCP/IP (página 482) <hr/>  NOTA <p>Esta función se muestra cuando [Wi-Fi Direct] se ha configurado como Activado.</p>
[Desconexión automática]	Desconecte automáticamente los dispositivos conectados a través de Wi-Fi Direct. Valor: Desactivado, Activado <hr/>  NOTA <ul style="list-style-type: none"> • Si selecciona Activado, configure el tiempo de espera para la desconexión automática. • Esta función se muestra cuando [Wi-Fi Direct] se ha configurado como Activado.

Elemento	Descripción
[Grupo persistente]	<p>Configure si la conexión Wi-Fi Direct se considera un grupo persistente (la información de la conexión se mantiene aunque se apague la alimentación).</p> <p>Valor: Desactivado, Activado</p> <hr/> <p> NOTA</p> <p>Esta función se muestra cuando [Wi-Fi Direct] se ha configurado como Activado.</p> <hr/>
[Banda de frecuencia]	<p>Configure la banda de frecuencias que se utilizará.</p> <p>Especificar al usar IB-37/IB-38.</p> <p>Valor: [2,4 GHz], [5 GHz]</p>
[Contraseña]	<p>Seleccione si la contraseña de Wi-Fi Direct se genera automáticamente o se crea de forma manual.</p> <p>Cuando se configura "Creación manual" en Activado, la configuración "Grupo persistente" cambia a Activado.</p> <p>Valor: Desactivado, Activado</p> <hr/> <p> NOTA</p> <p>Si la opción "Creación manual" está activada, configure una contraseña (8 caracteres o más).</p> <hr/>

Configuración Wi-Fi

Tecla [Menú Sistema/Contador] > [Config.de red] > "Configuración de red" [Configuración Wi-Fi]

Configure Wi-Fi Direct.

NOTA

Esta función aparece cuando está instalado el kit de interfaz de red inalámbrica (IB-37 o IB-38).

El kit de interfaz de red inalámbrica es una opción para algunos modelos. Póngase en contacto con su distribuidor o con nuestros representantes de ventas o servicio técnico para obtener más detalles.

Wi-Fi

Elemento	Descripción
[Wi-Fi]	<p>Seleccione si desea utilizar Wi-Fi.</p> <p>Valor: Desactivado, Activado</p>

Configuración

[Red disponible]

Muestra puntos de acceso a los que puede conectarse la máquina.

Elemento	Descripción
[Índice]	Seleccione el índice clave del punto de acceso. Valor: De 0 a 3

[Botón Actv]

Si el punto de acceso admite el método Botón Actv, la configuración inalámbrica se puede establecer con el botón Actv. Esta configuración ejecuta el botón Actv y la conexión se inicia pulsando el botón Actv del punto de acceso.



NOTA

El método del botón Actv solo admite WPS.

[Método cód. PIN (dispos.)]

Inicia la conexión usando el código PIN de la máquina. Introduzca el código PIN en el punto de acceso. El código PIN de la máquina se genera automáticamente.

[Conf. personal.]

Se puede cambiar la configuración detallada de la red LAN inalámbrica.

Elemento	Descripción
[Nombre de red (SSID)]	<p>Configure el SSID (Service Set Identifier) de la red LAN inalámbrica al que se conecta la máquina.</p> <hr/> <p> NOTA</p> <p>Se pueden introducir hasta 32 caracteres.</p> <hr/>
[Autenticación de red]	<p>Seleccione el tipo de autenticación de red.</p> <p>Valor: [Abrir], [WPA2/WPA-PSK], [WPA2-PSK], [WPA2/WPA-EAP], [WPA2-EAP], [WPA3-SAE/WPA2-PSK], [WPA3-SAE], [WPA3/WPA2-EAP], [WPA3-EAP]</p>

Elemento	Descripción
[Encriptación]	<p data-bbox="576 226 1422 286">Seleccione el método de encriptación. Los valores de configuración varían según la configuración Autenticación de red.</p> <p data-bbox="576 322 676 349">Abierta</p> <p data-bbox="632 362 951 389">Valor: [Desactivar], [WEP]</p> <hr data-bbox="576 421 1487 423"/> <p data-bbox="576 443 711 470"> NOTA</p> <p data-bbox="576 506 1477 566">Si ha seleccionado [WEP], configure la clave WEP (hasta 26 caracteres) y el índice de la clave WEP (de 0 a 3).</p> <hr data-bbox="576 589 1487 591"/> <p data-bbox="576 636 788 663">WPA2/WPA-PSK</p> <p data-bbox="632 676 1358 703">Valor: [AES], [Auto], [Clave compart.] (hasta 64 caracteres)</p> <p data-bbox="576 741 715 768">WPA2-PSK</p> <p data-bbox="632 781 1185 808">Valor: [Clave compart.] (hasta 64 caracteres)</p> <p data-bbox="576 846 788 873">WPA2/WPA-EAP</p> <p data-bbox="632 887 866 913">Valor: [AES], [Auto]</p> <p data-bbox="576 952 715 978">WPA2-EAP</p> <p data-bbox="632 992 735 1019">Valor: —</p> <p data-bbox="576 1057 860 1084">WPA3-SAE/WPA2-PSK</p> <p data-bbox="632 1097 1185 1124">Valor: [Clave compart.] (hasta 64 caracteres)</p> <p data-bbox="576 1162 715 1189">WPA3-SAE</p> <p data-bbox="632 1202 1185 1229">Valor: [Clave compart.] (hasta 64 caracteres)</p> <p data-bbox="576 1267 802 1294">WPA3/WPA2-EAP</p> <p data-bbox="632 1308 735 1335">Valor: —</p> <p data-bbox="576 1373 715 1400">WPA3-EAP</p> <p data-bbox="632 1413 735 1440">Valor: —</p>

Configuración TCP/IP Configuración TCP/IP

TCP/IP



Seleccione si se utilizará el protocolo TCP/IP.

Valor: Desactivado, Activado

[Configuración IPv4]

Configure TCP/IP (IPv4) para la conexión a la red.

Esta configuración está disponible cuando TCP/IP se ha configurado como Activado.

Elemento	Descripción
DHCP	Seleccione si desea usar el servidor DHCP (IPv4). Valor: Desactivado, Activado
Auto-IP	Seleccione si desea utilizar Auto-IP. Valor: Desactivado, Activado
Dirección IP	Configure la dirección IP. Valor: ###.###.###.### <hr/>  NOTA Cuando DHCP se configura como Activado, no se puede introducir el valor.
Máscara subred	Configure la máscara de subred IP. Valor: ###.###.###.### <hr/>  NOTA Cuando DHCP se configura como Activado, no se puede introducir el valor.
Gateway predet.	Configure la dirección del gateway IP. Valor: ###.###.###.### <hr/>  NOTA Cuando DHCP se configura como Activado, no se puede introducir el valor.

Elemento	Descripción
Dirección de servidor DNS	<p>Configure la dirección IP del servidor DNS (sistema de nombres de dominio).</p> <p>Valor: [Use servidor DNS de DHCP], [Usar el siguiente servidor DNS]</p> <hr/> <p> NOTA</p> <p>Cuando seleccione [Usar el siguiente servidor DNS], introduzca la dirección IP del servidor DNS en "Servidor DNS (Principal)" y "Servidor DNS (Secundario)".</p> <hr/>
DNS sobre TLS	<p>Configure si desea conectarse a un servidor DNS durante la comunicación protegida por TLS.</p> <p>Valor: [Desactivado], [Activado], [Auto]</p>



 **IMPORTANTE**

- Cuando configure el IP automático, introduzca "0.0.0.0" en la dirección IP.
- Después de cambiar la configuración, reinicie la red o apague la máquina y vuelva a encenderla.

[Configuración de IPv6]

Configure TCP/IP (IPv6) para la conexión a la red. Esta configuración está disponible cuando TCP/IP se ha configurado como Activado.

Elemento	Descripción
IPv6	<p>Seleccione si desea utilizar IPv6.</p> <p>Valor: Desactivado, Activado</p> <hr/> <p> NOTA</p> <p>Al seleccionar Activado, se muestra la dirección IP en "Dir.IP (LinkLocal)" después de reiniciar la red.</p> <hr/>

Elemento	Descripción
Configuración manual	<p>Especifique manualmente la dirección IP, la longitud del prefijo y la dirección de gateway de TCP/IP (IPv6).</p> <p>Valor</p> <p>Dirección IP (Manual)</p> <p>La dirección de 128 bits se expresa en ocho grupos formados por dígitos hexadecimales de cuatro cifras. Los grupos se separan con dos puntos (:).</p> <p>Long. de prefijo</p> <p>De 0 a 128</p> <p>Gateway predet.</p> <p>La dirección de 128 bits se expresa en ocho grupos formados por dígitos hexadecimales de cuatro cifras. Los grupos se separan con dos puntos (:).</p> <hr/> <p> NOTA</p> <ul style="list-style-type: none"> • Esta función se muestra cuando "IPv6" se ha configurado como Activado. • Para introducir "Gateway predet.", configure "RA(Sin Estado)" en Desactivado.
RA(Sin Estado)	<p>Seleccione si se usará RA (sin estado).</p> <p>Valor: Desactivado, Activado</p> <hr/> <p> NOTA</p> <ul style="list-style-type: none"> • Esta función se muestra cuando "IPv6" se ha configurado como Activado. • Al seleccionar Activado, se muestra la dirección IP en [IP Address (Stateless)] después de reiniciar la red.
DHCP	<p>Seleccione si desea usar el servidor DHCP (IPv6).</p> <p>Valor: Desactivado, Activado</p> <hr/> <p> NOTA</p> <ul style="list-style-type: none"> • Esta función se muestra cuando "IPv6" se ha configurado como Activado. • Al seleccionar Activado, se muestra la dirección IP en Dirección IP (Stateful) después de reiniciar la red.

Elemento	Descripción
Dirección de servidor DNS	<p>Configure la dirección IP del servidor DNS (sistema de nombres de dominio).</p> <p>Valor: [Use servidor DNS de DHCP], [Usar el siguiente servidor DNS]</p> <hr/> <p> NOTA</p> <p>Cuando seleccione [Usar el siguiente servidor DNS], introduzca la dirección IP del servidor DNS en "Servidor DNS (Principal)" y "Servidor DNS (Secundario)".</p> <hr/>
DNS sobre TLS	<p>Configure si desea conectarse a un servidor DNS durante la comunicación protegida por TLS.</p> <p>Valor: [Desactivado], [Activado], [Auto]</p>

 **IMPORTANTE**

Después de cambiar la configuración, reinicie la red o apague la máquina y vuelva a encenderla.

Config. de red alámbrica

Tecla [Menú Sistema/Contador] > [Config.de red] > "Configuración de red" [Config. de red alámbrica]
Establezca la configuración de red alámbrica.

Configuración TCP/IP Configuración TCP/IP

TCP/IP



Seleccione si se utilizará el protocolo TCP/IP.

Valor: Desactivado, Activado

[Configuración IPv4]

Configure TCP/IP (IPv4) para la conexión a la red.

Esta configuración está disponible cuando TCP/IP se ha configurado como Activado.

Elemento	Descripción
DHCP	<p>Seleccione si desea usar el servidor DHCP (IPv4). Valor: Desactivado, Activado</p>
Auto-IP	<p>Seleccione si desea utilizar Auto-IP. Valor: Desactivado, Activado</p>
Dirección IP	<p>Configure la dirección IP. Valor: ###.###.###.###</p> <hr/> <p> NOTA Cuando DHCP se configura como Activado, no se puede introducir el valor.</p> <hr/>
Máscara subred	<p>Configure la máscara de subred IP. Valor: ###.###.###.###</p> <hr/> <p> NOTA Cuando DHCP se configura como Activado, no se puede introducir el valor.</p> <hr/>
Gateway predet.	<p>Configure la dirección del gateway IP. Valor: ###.###.###.###</p> <hr/> <p> NOTA Cuando DHCP se configura como Activado, no se puede introducir el valor.</p> <hr/>

Elemento	Descripción
Dirección de servidor DNS	<p>Configure la dirección IP del servidor DNS (sistema de nombres de dominio).</p> <p>Valor: [Use servidor DNS de DHCP], [Usar el siguiente servidor DNS]</p> <hr/> <p> NOTA</p> <p>Cuando seleccione [Usar el siguiente servidor DNS], introduzca la dirección IP del servidor DNS en "Servidor DNS (Principal)" y "Servidor DNS (Secundario)".</p> <hr/>
DNS sobre TLS	<p>Configure si desea conectarse a un servidor DNS durante la comunicación protegida por TLS.</p> <p>Valor: [Desactivado], [Activado], [Auto]</p>



 **IMPORTANTE**

- Cuando configure el IP automático, introduzca "0.0.0.0" en la dirección IP.
- Después de cambiar la configuración, reinicie la red o apague la máquina y vuelva a encenderla.

[Configuración de IPv6]

Configure TCP/IP (IPv6) para la conexión a la red. Esta configuración está disponible cuando TCP/IP se ha configurado como Activado.

Elemento	Descripción
IPv6	<p>Seleccione si desea utilizar IPv6.</p> <p>Valor: Desactivado, Activado</p> <hr/> <p> NOTA</p> <p>Al seleccionar Activado, se muestra la dirección IP en "Dir.IP (LinkLocal)" después de reiniciar la red.</p> <hr/>

Elemento	Descripción
Configuración manual	<p>Especifique manualmente la dirección IP, la longitud del prefijo y la dirección de gateway de TCP/IP (IPv6).</p> <p>Valor</p> <p>Dirección IP (Manual)</p> <p>La dirección de 128 bits se expresa en ocho grupos formados por dígitos hexadecimales de cuatro cifras. Los grupos se separan con dos puntos (:).</p> <p>Long. de prefijo</p> <p>De 0 a 128</p> <p>Gateway predet.</p> <p>La dirección de 128 bits se expresa en ocho grupos formados por dígitos hexadecimales de cuatro cifras. Los grupos se separan con dos puntos (:).</p> <hr/> <p> NOTA</p> <ul style="list-style-type: none"> • Esta función se muestra cuando "IPv6" se ha configurado como Activado. • Para introducir "Gateway predet.", configure "RA(Sin Estado)" en Desactivado.
RA(Sin Estado)	<p>Seleccione si se usará RA (sin estado).</p> <p>Valor: Desactivado, Activado</p> <hr/> <p> NOTA</p> <ul style="list-style-type: none"> • Esta función se muestra cuando "IPv6" se ha configurado como Activado. • Al seleccionar Activado, se muestra la dirección IP en [IP Address (Stateless)] después de reiniciar la red.
DHCP	<p>Seleccione si desea usar el servidor DHCP (IPv6).</p> <p>Valor: Desactivado, Activado</p> <hr/> <p> NOTA</p> <ul style="list-style-type: none"> • Esta función se muestra cuando "IPv6" se ha configurado como Activado. • Al seleccionar Activado, se muestra la dirección IP en Dirección IP (Stateful) después de reiniciar la red.

Elemento	Descripción
Dirección de servidor DNS	<p>Configure la dirección IP del servidor DNS (sistema de nombres de dominio).</p> <p>Valor: [Use servidor DNS de DHCP], [Usar el siguiente servidor DNS]</p> <hr/> <p> NOTA</p> <p>Cuando seleccione [Usar el siguiente servidor DNS], introduzca la dirección IP del servidor DNS en "Servidor DNS (Principal)" y "Servidor DNS (Secundario)".</p> <hr/>
DNS sobre TLS	<p>Configure si desea conectarse a un servidor DNS durante la comunicación protegida por TLS.</p> <p>Valor: [Desactivado], [Activado], [Auto]</p>

 **IMPORTANTE**

Después de cambiar la configuración, reinicie la red o apague la máquina y vuelva a encenderla.

Otros

Elemento	Descripción
[Interfaz LAN]	<p>Especifique los valores de la interfaz LAN que se van a usar.</p> <p>Valor: [Auto], [10BASE-T Half], [10BASE-T Full], [100BASE-TX Half], [100BASE-TX Full], [1000BASE-T]</p>

 **IMPORTANTE**

Después de cambiar la configuración, reinicie la red o apague la máquina y vuelva a encenderla.

Configuración de protocolo

Tecla [Menú Sistema/Contador] > [Config.de red] > "Configuración de red" [Configuración de protocolo]
Configura las opciones del protocolo.

[SMTP (TX E-mail)]

→ [Configuración de E-mail \(página 454\)](#)

[POP3 (RX E-mail)]

→ [POP3 \(página 455\)](#)

[FTP Cliente (Transmisión)]

→ [Configuración FTP \(página 456\)](#)

[FTP Servidor (Recepción)]

Elemento	Descripción
[Configuración de protocolo]	Establezca si desea enviar documentos mediante FTP.*1 Valor: Desactivado, Activado
[Red disponible]	Establezca si desea activar esta función para cada red Wi-Fi Direct, Wi-Fi y por cable. Valor: [Desactivar], [Activar]

[SMB Cliente (Transmisión)]

→ [Configuración SMB \(página 456\)](#)

[NetBEUI]

Elemento	Descripción
[Configuración de protocolo]	Establezca si desea enviar documentos mediante NetBEUI.*1 Valor: Desactivado, Activado
[Red disponible]	Establezca si desea activar esta función para cada red Wi-Fi Direct, Wi-Fi y por cable. Valor: [Desactivar], [Activar]



[Escaneo WSD]

→ [Escaneo WSD \(página 458\)](#)

[Impresión WSD]

→ [Impresión WSD \(página 458\)](#)

[ThinPrint]

Elemento	Configuración
[Configuración de protocolo]	<p>Establezca si desea utilizar ThinPrint. Para usar esta opción, seleccione Activado en esta configuración. El número de puerto predeterminado de fábrica es 4000.*1*2</p> <p>Valor: Desactivado, Activado</p> <hr/> <p> NOTA</p> <p>Esta función no aparece si no se ejecuta la opción ThinPrint opcional.</p>
[ThinPrintoverTLS]	<p>Para utilizar ThinPrint sobre TLS, seleccione [Activado] para esta configuración y, para [TLS] en la "Config.seguridad", seleccione [Activado].</p> <p>Valor: Desactivado, Activado</p> <hr/> <p> NOTA</p> <p>Si la configuración está activada, se requiere el certificado TLS. El certificado de fábrica es el certificado que posee la máquina.</p>
[Red disponible]	<p>Establezca si desea activar esta función para cada red Wi-Fi Direct, Wi-Fi y por cable.</p> <p>Valor: [Desactivar], [Activar]</p>

[LPD]

Elemento	Descripción
[Configuración de protocolo]	<p>Establezca si desea enviar documentos mediante LPD.*1</p> <p>Valor: Desactivado, Activado</p>
[Red disponible]	<p>Establezca si desea activar esta función para cada red Wi-Fi Direct, Wi-Fi y por cable.</p> <p>Valor: [Desactivar], [Activar]</p>

[Raw]

Elemento	Descripción
[Configuración de protocolo]	<p>Establezca si desea recibir documentos utilizando el puerto Raw.*1</p> <p>Valor: Desactivado, Activado</p>
[Red disponible]	<p>Establezca si desea activar esta función para cada red Wi-Fi Direct, Wi-Fi y por cable.</p> <p>Valor: [Desactivar], [Activar]</p>

[IPP]

Elemento	Descripción
[Configuración de protocolo]	Establezca si desea enviar documentos mediante IPP. Para usar esta opción, seleccione Activado en esta configuración y seleccione [Desactivado] en [TLS] de "Config.seguridad". A continuación, seleccione [IPP o IPP sobre SSL] en la configuración de seguridad de Embedded Web Server RX. El número de puerto predeterminado es 631. Valor: Activado, Desactivado, 1 a 32767 (número de puerto)
[Red disponible]	Establezca si desea activar esta función para cada red Wi-Fi Direct, Wi-Fi y por cable. Valor: [Desactivar], [Activar]

[IPP sobre TLS]

Elemento	Configuración
[Configuración de protocolo]	Establece si se van a recibir documentos mediante IPP protegido por TLS. Para usar esta opción, seleccione Activado en esta configuración y seleccione [Activado] en [TLS] de "Config.seguridad". El número de puerto predeterminado de fábrica es 443.*1*2 Valor: Activado, Desactivado, 1 a 32767 (número de puerto)
	 NOTA Si la configuración está activada, se requiere el certificado TLS. El certificado de fábrica es el certificado que posee la máquina.
[Red disponible]	Establezca si desea activar esta función para cada red Wi-Fi Direct, Wi-Fi y por cable. Valor: [Desactivar], [Activar]

[HTTP]

Elemento	Descripción
[Configuración de protocolo]	Establezca si desea comunicarse con HTTP.*1 Valor: Desactivado, Activado
[Red disponible]	Establezca si desea activar esta función para cada red Wi-Fi Direct, Wi-Fi y por cable. Valor: [Desactivar], [Activar]

[HTTPS]

Elemento	Descripción
[Configuración de protocolo]	Seleccione si se desea comunicar con HTTPS.*1*2 Valor: Desactivado, Activado
[Red disponible]	Establezca si desea activar esta función para cada red Wi-Fi Direct, Wi-Fi y por cable. Valor: [Desactivar], [Activar]

[LDAP]

Seleccione si desea utilizar LDAP.

Valor: Desactivado, Activado

[SNMPv1/v2c]

Elemento	Descripción
[Configuración de protocolo]	Seleccione si se desea comunicar con SNMP.*1 Valor: Desactivado, Activado
[Red disponible]	Establezca si desea activar esta función para cada red Wi-Fi Direct, Wi-Fi y por cable. Valor: [Desactivar], [Activar]

[SNMPv3]

Elemento	Descripción
[Configuración de protocolo]	Establezca si desea comunicarse con SNMPv3.*1 Valor: Desactivado, Activado
[Red disponible]	Establezca si desea activar esta función para cada red Wi-Fi Direct, Wi-Fi y por cable. Valor: [Desactivar], [Activar]

[Enhanced WSD]

Elemento	Descripción
[Configuración de protocolo]	Establezca si desea utilizar los servicios web de nuestra propiedad.*1 Valor: Desactivado, Activado  NOTA Si selecciona [Desactivado], el controlador WIA, el controlador TWAIN y el controlador de FAX de red no están disponibles.
[Red disponible]	Establezca si desea activar esta función para cada red Wi-Fi Direct, Wi-Fi y por cable. Valor: [Desactivar], [Activar]

[Enhanced WSD over TLS]

Elemento	Descripción
[Configuración de protocolo]	<p>Establezca si desea utilizar el servicio web de nuestra propiedad en TLS.*1*2</p> <p>Valor: Desactivado, Activado</p> <hr/> <p> NOTA</p> <p>Si selecciona [Desactivado], el controlador WIA, el controlador TWAIN y el controlador de FAX de red no están disponibles.</p> <hr/>
[Red disponible]	<p>Establezca si desea activar esta función para cada red Wi-Fi Direct, Wi-Fi y por cable.</p> <p>Valor: [Desactivar], [Activar]</p>

[eSCL]

Elemento	Descripción
[Configuración de protocolo]	<p>Establece si se van a recibir documentos escaneados con eSCL.*1</p> <p>Valor: Desactivado, Activado</p>
[Red disponible]	<p>Establezca si desea activar esta función para cada red Wi-Fi Direct, Wi-Fi y por cable.</p> <p>Valor: [Desactivar], [Activar]</p>

[eSCL sobre TLS]

Elemento	Descripción
[Configuración de protocolo]	<p>Establece si se van a recibir documentos escaneados con eSCL protegido por TLS.</p> <p>Valor: Desactivado, Activado</p>
[Red disponible]	<p>Establezca si desea activar esta función para cada red Wi-Fi Direct, Wi-Fi y por cable.</p> <p>Valor: [Desactivar], [Activar]</p>

[VNC (RFB)]

Elemento	Descripción
[Configuración de protocolo]	<p>Se establece cuando se utiliza una operación remota iniciando un visor VNC distinto del nuestro (ejemplo: Real VNC). El número de puerto predeterminado es 9062.*1</p> <p>Valor: [Desactivado], [Activado], 1 a 32767 (número de puerto)</p>
[Red disponible]	<p>Establezca si desea activar esta función para cada red Wi-Fi Direct, Wi-Fi y por cable.</p> <p>Valor: [Desactivar], [Activar]</p>

[VNC (RFB) over TLS]

Elemento	Descripción
[Configuración de protocolo]	<p>Se establece cuando se utiliza una operación remota protegida por TLS iniciando un visor VNC distinto del nuestro (ejemplo: Real VNC). El número de puerto predeterminado es 9063.*1*2</p> <p>Valor: [Desactivado], [Activado], 1 a 32767 (número de puerto)</p> <hr/> <p> NOTA</p> <p>Si la configuración está activada, se requiere el certificado TLS. El certificado de fábrica es el certificado que posee la máquina.</p> <hr/>
[Red disponible]	<p>Establezca si desea activar esta función para cada red Wi-Fi Direct, Wi-Fi y por cable.</p> <p>Valor: [Desactivar], [Activar]</p>

[Enhanced VNC (RFB) over TLS]

Elemento	Descripción
[Configuración de protocolo]	<p>Inicie Embedded Web Server RX y configúrelo para utilizar el funcionamiento remoto protegido por TLS. El número de puerto predeterminado es 9061.*1*2</p> <p>Valor: [Desactivado], [Activado], 1 a 32767 (número de puerto)</p> <hr/> <p> NOTA</p> <ul style="list-style-type: none"> • La configuración predeterminada de fábrica es [Activado]. • Si la configuración está activada, se requiere el certificado TLS. El certificado de fábrica es el certificado que posee la máquina. <p>➔ Embedded Web Server RX User Guide</p> <hr/>
[Red disponible]	<p>Establezca si desea activar esta función para cada red Wi-Fi Direct, Wi-Fi y por cable.</p> <p>Valor: [Desactivar], [Activar]</p>

*1 La configuración se cambiará después de reiniciar el dispositivo o la red.

*2 En "Config.seguridad", establezca [TLS] en [Activado].

➔ [TLS \(página 508\)](#)

 **IMPORTANTE**

Según el protocolo, puede ser necesario reiniciar la red o apagar/encender la alimentación después de cambiar la configuración.

Ping

Tecla [Menú Sistema/Contador] > [Config.de red] > "Configuración de red" [Ping]

Elemento	Descripción
[Ping]	<p>Compruebe si puede comunicarse con el destino introduciendo el nombre de host o la dirección IP del destino.</p> <hr/> <p> NOTA</p> <p>Esta función no se muestra cuando [Red principal (Cliente)] se especifica en [Red opcional].</p> <p>➔ Red principal (Cliente) (página 498)</p>
[Tiempo de ping agotado]	<p>➔ Tiempo de ping agotado (página 418)</p>

Bonjour

Tecla [Menú Sistema/Contador] > [Config.de red] > "Configuración de red" [Bonjour]

Elemento	Descripción
[Configuración de protocolo]	<p>Seleccione si desea utilizar Bonjour.</p> <p>Valor: Desactivado, Activado</p>
[Red disponible]	<p>Establezca si desea activar esta función para cada red Wi-Fi Direct, Wi-Fi y por cable.</p> <p>Valor: [Desactivar], [Activar]</p>

Filtro IP (IPv4)

Tecla [Menú Sistema/Contador] > [Config.de red] > "Configuración de red" [Filtro IP (IPv4)]

Elemento	Descripción
[Filtro IP (IPv4)]	<p>Establezca la configuración del filtro IP. El filtro IP es una función que se utiliza para restringir el acceso a la máquina mediante la dirección IP y el protocolo.</p> <p>La dirección IP o la dirección de red de los hosts permitidos se establece desde Embedded Web Server RX. Si no se configura el filtro IP, se permitirá el acceso desde todos los hosts.</p> <p>Valor: [Desactivado], [Activado]</p> <p>➔ Embedded Web Server RX User Guide</p>

Filtro IP (IPv6)

Tecla [Menú Sistema/Contador] > [Config.de red] > "Configuración de red" [Filtro IP (IPv6)]

Elemento	Descripción
[Filtro IP (IPv6)]	<p>Establezca la configuración del filtro IP. El filtro IP es una función que se utiliza para restringir el acceso a la máquina mediante la configuración de la dirección IP y el protocolo.</p> <p>La dirección IP o la dirección de red de los hosts permitidos se establece desde Embedded Web Server RX. Si no se configura el filtro IP, se permitirá el acceso desde todos los hosts.</p> <p>Valor: [Desactivado], [Activado]</p> <p>➔ Embedded Web Server RX User Guide</p>

IPSec

Tecla [Menú Sistema/Contador] > [Config.de red] > "Configuración de red" [IPSec]

Elemento	Descripción
[IPSec]	<p>Configure si utiliza o no IPSec.</p> <p>Valor: [Desactivado], [Activado]</p>

Restart the network

Tecla [Menú Sistema/Contador] > [Config.de red] > "Configuración de red" [Reiniciar red]

Elemento	Descripción
[Reiniciar red]	Reinicia la red.

Red opcional

Tecla [Menú Sistema/Contador] > [Config.de red] > "Red opcional"

Configure las opciones del kit de interfaz de red opcional.

NOTA

Este menú aparece cuando está instalado el kit de interfaz de red o el kit de interfaz de red inalámbrica opcionales.

Nombre de host

Compruebe el nombre de host de la máquina. El nombre de host se puede cambiar en Embedded Web Server RX.

→ [Cambio de la información del dispositivo \(página 113\)](#)

Red inalámbrica

Configure los ajustes para el kit de interfaz de red inalámbrica opcional.

NOTA

Esta función aparecerá cuando esté instalado el kit de interfaz de red inalámbrica opcional (IB-51).



[Estado conexión]

Si tiene instalado el kit de interfaz de red inalámbrica opcional, puede comprobar el estado de la LAN inalámbrica.

[Configuración]

Elemento	Descripción
[Red disponible]	Seleccione los puntos de acceso a los que puede conectarse la máquina, introduzca la clave compartida e inicie una conexión.
[Botón Actv]	Si el punto de acceso admite el método Botón Actv, la configuración inalámbrica se puede establecer con el botón Actv. Esta configuración ejecuta el botón Actv y la conexión se inicia pulsando el botón Actv del punto de acceso.  NOTA El método del botón Actv solo admite WPS.
[Método cód. PIN (dispos.)]	Inicia la conexión usando el código PIN de la máquina. Introduzca el código PIN en el punto de acceso. El código PIN de la máquina se genera automáticamente.
[Método cód. PIN (terminal)]	Inicia la conexión utilizando el código PIN del punto de acceso. Introduzca el código PIN del punto de acceso.
[Conf. personal.]	Se puede cambiar la configuración detallada de la red LAN inalámbrica.

[Conf. personal.]

Elemento	Descripción
[Nombre de red (SSID)]	<p>Configure el SSID (Service Set Identifier) de la red LAN inalámbrica al que se conecta la máquina.</p> <hr/> <p> NOTA</p> <p>Se pueden introducir hasta 32 caracteres.</p> <hr/>
[Modo de conexión]	<p>Configure el modo de conexión. Valor: [Ad Hoc], [Infraestructura]</p> <hr/> <p> NOTA</p> <p>[Ad Hoc]</p> <p>Se comunica directamente con el dispositivo sin ir a través de un punto de acceso. Este método no se puede utilizar para conectarse a dos o más dispositivos.</p> <p>[Infraestructura]</p> <p>Efectúa la comunicación a través de un punto de acceso.</p> <hr/>
[Canal]	<p>Realiza la configuración del canal. Use [-][+] o las teclas numéricas para establecer el valor. Valor: De 1 a 11</p>
[Autenticación de red]	<p>Seleccione el tipo de autenticación de red. Para seleccionar otras opciones, abra la página de inicio del dispositivo desde un PC. Valor: [Abrir], [Compartido], [WPA-PSK]^{*1}, [WPA2-PSK]^{*1} ^{*1} No se muestra cuando [Ad Hoc] se especifica en [Modo de conexión].</p>
[Encriptación]	<p>Seleccione el método de encriptación. Si ha seleccionado una configuración distinta a [Desactivado], introduzca la clave WEP o la clave compartida. Los valores de configuración varían según la configuración Autenticación de red. Seleccione [Data Encryption].</p> <ul style="list-style-type: none"> • Si el tipo de autenticación de red es [Abrir] o [Compartido] Valor: [Desactivado], [WEP] • Si el tipo de autenticación de red es [WPA-PSK] o [WPA2-PSK] Valor: [TKIP]^{*2}, [AES], [Auto]^{*2}, [Clave compart.] <p>^{*2} No se muestra cuando [WPA2-PSK] se especifica en [Autenticación de red].</p> <hr/> <p> NOTA</p> <ul style="list-style-type: none"> • Si ha seleccionado [WEP], introduzca la clave WEP. Se pueden introducir hasta 26 caracteres. • Si ha seleccionado [TKIP], [AES] o [Auto], introduzca la clave compartida. Se pueden introducir de 8 a 64 caracteres. <hr/>

[Configuración TCP/IP]

Para conocer los valores de configuración, consulte lo siguiente:

- ➔ [Configuración TCP/IP](#) (página 482)
- ➔ [Bonjour](#) (página 492)
- ➔ [IPSec](#) (página 493)

[Otros]

Para conocer los valores de configuración, consulte lo siguiente:

- ➔ [Netware](#) (página 496)
- ➔ [AppleTalk](#) (página 496)
- ➔ [Filtro de dirección MAC](#) (página 497)

Configuración de red alámbrica (red opcional)

NOTA

Esta función aparecerá cuando esté instalado el kit de interfaz de red opcional (IB-50).

[Configuración TCP/IP]

Para conocer los valores, consulte lo siguiente:

- ➔ [Configuración TCP/IP](#) (página 482)
- ➔ [Bonjour](#) (página 492)
- ➔ [IPSec](#) (página 493)

[Otros]

Elemento	Descripción
[Netware]	Utilice NetWare para recibir documentos. ➔ Guía de funcionamiento del kit de interfaz de red Valor: [Desactivado], [Activado]
[AppleTalk]	Configure si desea recibir documentos mediante AppleTalk. La configuración se cambiará después de reiniciar el dispositivo o la red de la máquina. Valor: [Desactivado], [Activado]
[Interfaz LAN]	Seleccione la interfaz LAN. La configuración se cambiará después de reiniciar el dispositivo o la red de la máquina. Valor: [Auto], [10BASE-T Half], [10BASE-T Full], [100BASE-TX Half], [100BASE-TX Full], [1000BASE-T] <hr/> <div data-bbox="576 1899 711 1948">  NOTA </div> Esta función aparecerá cuando esté instalado el kit de interfaz de red opcional.

Elemento	Descripción
[Filtro de dirección MAC]	Establezca si desea utilizar el filtro de direcciones MAC. → Guía de funcionamiento del kit de interfaz de red Valor: [Desactivado], [Activado]

Restarting the Network

Elemento	Descripción
[Reiniciar red]Reiniciar red	Reinicia la red.



Conectividad

Tecla [Menú Sistema/Contador] > [Config.de red] > "Conectividad"

[Configuración Bluetooth]

Elemento	Descripción
[Bluetooth]	Se utiliza el teclado Bluetooth. Valor: Desactivado, Activado
[Dispositivo]	Seleccione un teclado.

[Servid. FAX]

Elemento	Descripción
[Servid. FAX]	Seleccione si desea usar el servidor de fax. Valor: [Desactivado], [Activado]
[Configuración de dirección]	Configure el prefijo, el sufijo y el nombre de dominio para adjuntarlos al destino.  NOTA Para obtener información sobre el servidor de fax, póngase en contacto con el administrador del servidor de fax.
[Formato archivo]	Configure el tipo de archivos predeterminado. Valor: [PDF], [TIFF], [XPS]
[Tipo de libreta direcciones]	Configure una libreta de direcciones externa.  NOTA <ul style="list-style-type: none"> Esta función se muestra cuando [Servid. FAX] se ha configurado como Activado. Esta pantalla no aparece si no se ha configurado la libreta de direcciones externa. → Embedded Web Server RX User Guide

[Operación remota]

Configura las opciones de operación remota.

Valor: Desactivado, Activado

Si selecciona Activado, configure la restricción.

Valor: [Desactivado], [Usar contraseña], [Solo administrador]

Si selecciona Desactivado, los usuarios sin privilegios de administrador podrán realizar la operación remota.

Si ha seleccionado [Usar contraseña], introduzca la contraseña para la operación remota.

Si ha seleccionado [Solo administrador], solo los administradores podrán realizar operaciones remotas.



NOTA

Si ha seleccionado [Solo administrador], no es posible la operación remota desde el software VNC.

Otros

Tecla [Menú Sistema/Contador] > [Config.de red] > "Otros"



NOTA

Esta función aparece cuando está instalado el kit de interfaz de red (IB-50) o el kit de interfaz de red inalámbrica (IB-37/IB-38/IB-51) opcional.

El kit de interfaz de red inalámbrica (IB-37 o IB-38) es una opción para algunos modelos. Póngase en contacto con su distribuidor o con nuestros representantes de ventas o servicio técnico para obtener más detalles.

Elemento	Descripción
[Red principal (Cliente)]	<p>Seleccione la interfaz de red que se utilizará para la función de envío en que esta máquina funciona como cliente, la autenticación de red y la conexión a la libreta de direcciones externa.</p> <p>Valor: [Wi-Fi], [Red alámbrica], [Red opcional]</p> <ul style="list-style-type: none"> • [Wi-Fi] aparece cuando está instalado el kit de interfaz de red inalámbrica opcional (IB-37/IB-38). • [Red opcional] aparece cuando está instalado el kit de interfaz de red (IB-50) o el kit de interfaz de red inalámbrica (IB-51) opcional. • Los e-mails pueden configurarse y utilizarse por separado mediante "[Red alámbrica] o [Wi-Fi]" y "[Red opcional] (IB-50 o IB-51)".
[Reiniciar todo el dispositivo]	<p>Puede reiniciar el dispositivo sin apagarlo. Esta función se utiliza cuando el funcionamiento de la máquina resulta inestable. (Es igual que el reinicio de un PC.)</p>

Config.seguridad

Configura las opciones de seguridad.

Configuración rápida de seguridad

Tecla [Menú Sistema/Contador] > [Config.seguridad] > [Configuración rápida de seguridad]

Elemento	Descripción
[Configuración rápida de seguridad]	<p>Seleccione las configuraciones de seguridad de los niveles 1 a 3 que se ajusten a su entorno y cambie (personalice) las funciones según sea necesario.</p> <p>Valor</p> <p>[Nivel 1] La configuración predeterminada de fábrica.</p> <p>[Nivel 2] La función de seguridad de la red cambiará.</p> <p>[Nivel 3] Se activan todas las funciones que protegen la máquina y se desactivan las que no la protegen.</p> <hr/> <p> NOTA</p> <ul style="list-style-type: none"> • Esta función solo se puede configurar si se ha iniciado sesión con privilegios de administrador. <ul style="list-style-type: none"> ➔ Iniciar sesión como administrador de la máquina o administrador (página 105) • Reinicie el dispositivo o la red después de seleccionar un nivel para que la configuración surta efecto. <ul style="list-style-type: none"> ➔ Reiniciar todo el dispositivo (página 498) ➔ Restarting the Network (página 497) • Si cambia la configuración de seguridad después de seleccionar un nivel, las configuraciones rápidas de seguridad se mostrarán como "Personaliz". • Para obtener más información sobre cada configuración de nivel de seguridad, consulte lo siguiente: <ul style="list-style-type: none"> ➔ Lista de funciones de configuración rápida de seguridad (página 774)

Configuración rápida de seguridad

1 Abra la pantalla.

- 1 Tecla [Menú Sistema/Contador] > [Config.seguridad] > [Configuración rápida de seguridad]
-



NOTA

Si aparece la pantalla de autenticación de usuario, inicie la sesión con un usuario que tenga privilegios para configurar esta opción. Si no conoce su nombre de usuario o contraseña de inicio de sesión, póngase en contacto con su administrador.

2 Seleccione el nivel de seguridad en función del entorno de uso.

3 Configure la función de seguridad según sea necesario.



NOTA

Consulte a continuación la configuración de cada nivel de seguridad.

- ➔ [Lista de funciones de configuración rápida de seguridad \(página 774\)](#)
-



4 Reinicie el dispositivo o la red.

- ➔ [Reiniciar todo el dispositivo \(página 498\)](#)
- ➔ [Restarting the Network \(página 497\)](#)

Config. Bloq interfaz

Tecla [Menú Sistema/Contador] > [Config.seguridad] > "Config. Bloq interfaz"



Esto le permite proteger esta máquina al bloquear la interfaz con dispositivos externos como hosts USB o interfaces opcionales.

Elemento	Descripción
[Puerto USB]	Esto bloquea y protege el puerto USB (host USB). Valor: [Desbloquear], [Bloquear]
[Dispositivo USB]	Bloquea y protege el conector de la interfaz USB (Dispositivo USB). Valor: [Desbloquear], [Bloquear]
[memoria USB]	Bloquea y protege la ranura para la memoria USB. Valor: [Desbloquear], [Bloquear] <hr/>  NOTA Esta función se puede configurar cuando el host USB se configura como [Desbloquear].
[Interfaz opcional]	Bloquea y protege las ranuras de interfaces opcionales. Valor: [Desbloquear], [Bloquear] <hr/>  NOTA Esta función puede configurarse en cada interfaz opcional.
[Reiniciar todo el dispositivo]	Reinicie la máquina sin apagarla. <hr/>  IMPORTANTE Reinicie el dispositivo o apáguelo y enciéndalo para que se refleje el cambio en "Config. Bloq interfaz".

Configuración de seguridad de dispositivo

Tecla [Menú Sistema/Contador] > [Config.seguridad] > "Configuración de seguridad de dispositivo"

Elemento	Descripción
[Hora inutiliz.]	Configure un periodo de tiempo durante el cual la máquina no imprimirá los faxes recibidos. Esta opción aparece en las máquinas compatibles con fax. ➔ Guía de uso de FAX
[Configurar estado/registros de trabajo]	➔ Configurar estado/registros de trabajo (página 470)
[Nivel seguridad]	Especifique el nivel de seguridad. Valor [Bajo] Este modo se utiliza durante el mantenimiento. No lo use normalmente. [Alto] Esta es la configuración de seguridad que recomendamos. Utilice normalmente esta configuración. [Muy alto] Además del estado [Alto], desactiva el cambio de la configuración de la máquina con comandos externos. <hr/>  NOTA Esta función solo se puede configurar cuando se inicia sesión con la autoridad del administrador del dispositivo. ➔ Adición de un usuario (lista de usuarios locales) (página 522)
[Impresión remota]	➔ Impresión remota (página 466)

Elemento	Descripción
[Conf. disco RAM]	<p>Cree un disco RAM y establezca su capacidad. Puede imprimir datos de impresión desde el buzón de trabajos mediante la creación de un disco RAM. [Tam. disco RAM] Valor: Desactivado, Activado</p> <hr/> <p> NOTA</p> <ul style="list-style-type: none"> • Si se selecciona Activado, configure el tamaño. El intervalo de configuración varía en función del tamaño de la memoria interna y del uso de la memoria opcional. • Esta función no aparece si está instalada la unidad SSD opcional. <hr/> <p> IMPORTANTE</p> <p>Después de cambiar la configuración, reinicie el sistema o apague la máquina y vuelva a encenderla.</p>
[Verificación de software]	<p>Verifique el software de la máquina. Seleccione [Inicio] para ejecutar la verificación. Si experimenta alguna anomalía en la verificación del software, póngase en contacto con su servicio técnico.</p>
[Autenticación administrador al actualizar firmware]	<p>Solicite aprobación del administrador al actualizar firmware. Valor: [Desactivado], [Activado]</p>
[Lista permitida]	<p>En caso de que se instale un programa no autorizado o que haya sido manipulado, se podrían robar los datos almacenados o el contenido de la comunicación de este programa. Una vez activada esta función, se puede impedir la ejecución del software no autorizado o la manipulación del software, y es posible mantener la fiabilidad del sistema. Valor: [Desactivado], [Activado]</p> <hr/> <p> NOTA</p> <ul style="list-style-type: none"> • Después de configurarlo en [Activado], debe apagar y reiniciar la máquina. • La activación de esta función ralentiza el inicio de la máquina. • Si se detecta malware, se puede utilizar un informe de eventos para comprender su contenido. Los informes de eventos pueden activarse mediante Embedded Web Server RX > "Configuración de administración": "Notificación/Informe" > [Dirección de e-mail de destinatario 1] en [Dirección de e-mail de destinatario 3] y [Notificar cuando se detecte un programa malicioso] se configura en [Activado].
[Autenticación de admin. al importar/exportar datos]	<p>Solicite la aprobación del administrador cuando importe/exporte datos. Valor: [Desactivado], [Activado]</p>

[Seguridad de datos]

Tecla [Menú Sistema/Contador] > [Config.seguridad] > "Configuración de seguridad de dispositivo" [Seguridad de datos]



Establezca la configuración relacionada con los datos almacenados en la unidad SSD o en la memoria.

[Inicialización de SSD]

Cambie la configuración de la función de seguridad.

NOTA

- Esta función aparece cuando se instala una unidad SSD opcional y se ejecuta el kit de seguridad opcional.
- Para cambiar la configuración de las funciones de seguridad, debe introducir una contraseña de seguridad. El valor predeterminado de fábrica es 000000.

Elemento	Descripción
[Contraseña de seguridad]	<p>Personalice la contraseña de seguridad para que solo el administrador pueda utilizar la encriptación/sobreescritura de datos. Introduzca una nueva contraseña de seguridad de 6 a 16 caracteres alfanuméricos y símbolos. Vuelva a introducir la contraseña para confirmarla.</p> <hr/> <p> IMPORTANTE</p> <p>Evite cualquier número fácil de adivinar para la contraseña de seguridad (por ejemplo, 11111111 o 12345678).</p>
[Inicialización de sistema]	<p>Puede borrar completamente el contenido de la unidad SSD. Hágalo cuando desee dejar de utilizar la máquina.</p> <hr/> <p> IMPORTANTE</p> <p>Si se apaga el interruptor de encendido durante la inicialización, la unidad SSD podría dañarse y la inicialización podría no completarse.</p> <hr/> <p> NOTA</p> <p>Si apaga accidentalmente el interruptor de alimentación durante la inicialización, vuelva a encenderlo. La inicialización se reinicia automáticamente.</p>

[Borrado de datos]

Esta función devuelve la siguiente información almacenada en la máquina a los valores predeterminados de fábrica.

- Libreta de direcciones
- Datos favoritos
- Configuración del sistema

- Envío/recepción/transferencia de datos por fax
- Registro de faxes salientes y entrantes
- Nombre de estación de fax local
- Número de estación de fax local
- Datos en el buzón personalizado
- Aplicaciones opcionales

 **NOTA**

- Imprima "Informe de borrado de datos" y compruebe que los datos de seguridad se han borrado definitivamente.
 - ➔ [Informe de borrado de datos \(página 440\)](#)
- No puede cancelar un proceso mientras se está realizando.
- Desconecte cualquier cable modular o de red antes de realizar esta operación.
- Antes de ejecutar esta función, configure [Config. Bloq interfaz] en [Desbloquear].
 - ➔ [Config. Bloq interfaz \(página 501\)](#)
- No desconecte la alimentación durante el borrado de datos. Si se desconecta la alimentación durante el borrado, se realizará automáticamente después de conectar la alimentación, pero no se puede garantizar un funcionamiento completo.

Elemento	Configuración
[Ejecutar inmediatamente]	Ejecutar el borrado de datos de seguridad.
[Reservar un tiempo de borrado]	La información de dirección y los datos de imagen de la máquina se borrarán completamente en el momento especificado. Valor: [Activado], [Desactivado] Si selecciona [Activado], configure la fecha y la hora para el borrado completo. Valor: Año (de 2000 a 2035), Mes (de 1 a 12), Día (de 1 a 31) y Hora (de 0 a 23).
[Uso del dispositivo tras borrado]	Tras el borrado de los datos, se restringirá el uso de esta máquina. Si se selecciona [Prohibir], se desactiva el funcionamiento de la máquina. Valor: [Permitir], [Prohibir]
[Informe de borrado de datos]	Imprime el informe de borrado de datos.

Elementos que se eliminarán

Clasificación	Datos que se eliminarán
Dispositivo/Trabajo	<ul style="list-style-type: none"> • La configuración de trabajo establecida por el usuario • Configuración de red • Datos de imagen guardados en el buzón de documentos • Datos registrados en teclas de un toque • Historial de trabajos • Información de usuario (lista de usuarios, libreta de direcciones, buzón de documentos registrados por el usuario) • Información de cuenta de contabilidad de trabajos • Certificado de red • Pantalla inicial de la máquina cambiada por el servicio técnico
Fax (solo para modelos compatibles con fax)	<ul style="list-style-type: none"> • Opciones de fax configuradas por los usuarios • Configuración de restricciones de comunicación • Configuración de las claves de encriptación • Históricos de transmisión • Trabajo programado • Configuración condicional de recepción/reenvío
Aplicación/programa	<ul style="list-style-type: none"> • Aplicación/favorito agregado por un usuario o el servicio técnico • Función de prueba

[Instalación de diccionario OCR]

Tecla [Menú Sistema/Contador] > "Config.seguridad" > [Configuración de seguridad de dispositivo] "Instalación de diccionario OCR"

Instale el diccionario OCR.

NOTA

- Para obtener información sobre los datos del diccionario, póngase en contacto con su distribuidor o servicio técnico.
- Para instalar el diccionario OCR es necesario instalar un SSD o una tarjeta de memoria SD/SDHC.
- Si hay instalados un SSD y una tarjeta de memoria SD/SDHC, el diccionario OCR se instalará en el SSD.
- Si utiliza una tarjeta de memoria SD/SDHC, se recomienda una tarjeta de memoria SDHC de 32 GB.

Seguridad de autenticación

Tecla [Menú Sistema/Contador] > [Config.seguridad] > "Seguridad de autenticación"

Configure las opciones de seguridad para la autenticación de usuario.

➔ [Seguridad de autenticación \(página 520\)](#)

Configuración de usuario desconocido

Tecla [Menú Sistema/Contador] > [Config.seguridad] > "Configuración de usuario desconocido"

Especifica cómo se gestionarán los trabajos enviados con nombres de usuario de inicio de sesión o ID de usuario desconocidos o sin enviar.

NOTA

Esta función se muestra cuando la opción Administración de inicio de sesión de usuario o Contabilidad de trabajos está configurada como Activado.

➔ [Configuración de usuario desconocido \(página 572\)](#)

Red

Tecla [Menú Sistema/Contador] > [Config.seguridad] > "Red"

Elemento	Descripción
[TLS]	Configurar si desea utilizar TLS para la comunicación. Valor: [Desactivado], [Activado]
[Acceso a la red]	Configure si desea utilizar SNMP o IPSec para la comunicación. ➔ SNMPv1/v2c (página 489) ➔ SNMPv3 (página 489) ➔ IPSec (página 493)

Contab. trab./Autenticación

Tecla [Menú Sistema/Contador] > [Contab. trab./Autenticación]

Establezca la configuración relacionada con la administración de la máquina.

- ➔ [Descripción de la administración de inicio de sesión de usuario \(página 517\)](#)
- ➔ [Descripción general de la contabilidad de trabajos \(página 549\)](#)
- ➔ [Configuración de usuario desconocido \(página 572\)](#)

Agr./elim.Aplicación

Tecla [Menú Sistema/Contador] > [Agr./elim.Aplicación]

Establezca la configuración de la aplicación.

➔ [Uso de aplicaciones \(página 226\)](#)

➔ [Descripción general de las aplicaciones \(página 748\)](#)

Ajuste/Mantenim.

Ajuste la calidad de impresión y realice el mantenimiento de la máquina.

Ajuste de imagen

Tecla [Menú Sistema/Contador] > [Ajuste/Mantenim.] > "Ajuste de imagen"

[Ajuste de densidad]

Oscurezca o aclare la densidad general.

Elemento	Descripción
[Copiar]	Ajuste la densidad de la copia. El ajuste se puede efectuar en 7 niveles. Valor: -3 (Más claro), -2, -1, 0 (normal), +1, +2, +3 (Más osc.)
[Enviar/Buzón]	Ajuste la densidad de escaneado al enviar o almacenar los datos en el buzón de documentos. El ajuste se puede efectuar en 7 niveles. Valor: -3 (Más claro), -2, -1, 0 (normal), +1, +2, +3 (Más osc.)
[FAX]	Esta opción aparece en las máquinas compatibles con fax. ➔ Guía de uso de FAX

[Config. Aclarar texto (eliminación ruido)]

Ajuste la legibilidad de los caracteres.

Elemento	Descripción
[Nivel de Aclarar texto]	Valor: [1 (Bajo)], [2 (Normal)], [3 (Alto)]
[Nivel de eliminación de ruido]	Valor Desactivado Activado: [1 (Bajo)], [2 (Normal)], [3 (Alto)]

[Ajust. dens. fondo]

Oscurezca o aclare el fondo general.

Elemento	Descripción
[Copia(Auto)]	Oscurece o aclara la densidad general del fondo durante la copia. El ajuste se puede efectuar en 7 niveles. Valor: -3 (Más claro), -2, -1, 0 (normal), +1, +2, +3 (Más osc.)
[Enviar/Buzón (Auto)]	Oscurece o aclara la densidad general del fondo al enviar imágenes o almacenarlas en el buzón de documentos. El ajuste se puede efectuar en 7 niveles. Valor: -3 (Más claro), -2, -1, 0 (normal), +1, +2, +3 (Más osc.)

[Ajuste de nitidez]

Ajusta la nitidez del contorno de la imagen.

Elemento	Descripción
[Copiar]	Haga más nítidos o borrosos los contornos generales de la imagen durante la copia. El ajuste se puede efectuar en 7 niveles. Valor: -3 (Borroso), -2, -1, 0, +1, +2, +3 (Nítido)
[Enviar/Buzón]	Haga más nítidos o borrosos los contornos generales de las imágenes al enviarlas o almacenarlas en el buzón de documentos. El ajuste se puede efectuar en 7 niveles. Valor: -3 (Borroso), -2, -1, 0, +1, +2, +3 (Nítido)

[Contraste]

Aumente o disminuya el contraste general.

Elemento	Descripción
[Copiar]	Aumenta o disminuye el contraste general de las copias. Valor: -3 (Menos), -2, -1, 0 (normal), +1, +2, +3 (Más)
[Enviar/Buzón]	Aumenta o disminuye el contraste general cuando se envían o guardan documentos en un buzón de documentos. Valor: -3 (Menos), -2, -1, 0 (normal), +1, +2, +3 (Más)

[Nivel de ahorro de tóner (EcoPrint)]

Elemento	Descripción
[Copiar]	Seleccione el nivel de ahorro de tóner predeterminado (EcoPrint). Valor: De 1 a 5 Aumentar el nivel reduce el consumo de tóner, pero la calidad de la imagen disminuye.
[Impresora]	Seleccione el nivel de ahorro de tóner predeterminado (EcoPrint). Valor: De 1 a 5 Aumentar el nivel reduce el consumo de tóner, pero la calidad de la imagen disminuye.

[Corrección auto de color]

Con esta opción, puede ajustar el nivel de detección que utiliza la máquina para determinar si el original es en color o en blanco y negro durante el modo de selección de color auto. Un valor menor hace que más originales se identifiquen como color, mientras que con uno mayor se tiende a aumentar el número de originales identificados como en blanco y negro.

Valor: 1 (color), 2,3,4,5 (blanco y negro)

[Corrección de línea negra]

Corrija las líneas finas (rayas negras provocadas por la suciedad) que pueden aparecer en la imagen cuando se utiliza el alimentador de originales.

Valor: [Desactivado], [Activado]

[Registro de color - Auto]

Cuando instale la máquina por primera vez o la traslade a una nueva ubicación, puede producirse el efecto de color borroso durante la impresión. Utilice esta función para corregir la posición del color de cada uno de los colores cian, magenta y amarillo para resolver el efecto de color borroso.

➔ [Procedimiento de registro de color \(página 722\)](#)

[Registro de color - Manual]

Cuando instale la máquina por primera vez o la traslade a una nueva ubicación, puede producirse el efecto de color borroso durante la impresión. Utilice esta función para corregir la posición del color de cada uno de los colores cian, magenta y amarillo para resolver el efecto de color borroso.

➔ [Procedimiento de registro de color \(página 722\)](#)

[Ajuste de imagen]

Puede seleccionar la que necesite entre actualización del tambor, actualización del revelado, limpieza del escaneo láser y calibrado y ejecutarla de forma continua.

Actualiz. tambor

Elimine la borrosidad de la imagen y los puntos blancos de la impresión. Tarda aproximadamente 1 minuto y 20 segundos. El tiempo necesario puede variar según el entorno de uso.

Carga de revelador

Ajustar la imagen impresa demasiado clara o incompleta, aunque haya suficiente tóner.

Limpiando escáner láser

Eliminar las líneas blancas verticales de la impresión.

Calibración

Calibrar el dispositivo para garantizar un correcto ajuste del tóner y consistencia de color respecto al tóner original.

➔ [Realizar el ajuste de imagen \(página 726\)](#)



NOTA

- La actualización del tambor no puede realizarse durante la impresión. Ejecute la actualización del tambor una vez finalizada la impresión.
- El tiempo de espera puede ser mayor cuando el tóner se rellena durante la carga de revelador.
- Cuando no se garantice una correcta superposición del tóner incluso después de realizar la calibración, consulte lo siguiente:

➔ [Procedimiento de registro de color \(página 722\)](#)

Otros

Tecla [Menú Sistema/Contador] > [Ajuste/Mantenim.] > "Otros"

[Memoria opcional]

Cuando se instala la memoria opcional, seleccione el patrón de distribución de la memoria según la aplicación.

Valor: [Prior. impresora], [Estándar], [Prioridad copia]

IMPORTANTE

Después de cambiar la configuración, reinicie el sistema o apague la máquina y vuelva a encenderla.

[Ajuste de altitud]

Ajuste la altura.

Valor: [Normal], [1.001 - 2.000 m], [2.001 - 3.000 m], [3.001 - 3.500 m]

[MC]

Configurar MC.

Valor: De 1 a 7

[GS]

Configurar GS.

Valor: De 1 a 7

[Diagnóstico]

Elemento	Descripción
[Diagnóstico de memoria]	Ejécute cuando realice el diagnóstico de la memoria de la máquina.

[Página prueba]

Imprima la página de prueba para identificar la causa de los defectos de imagen.

[Reinicio/inicialización]

Elemento	Descripción
[Reiniciar red]	➔ Restart the network (página 493)
[Reiniciar red (Red opcional)]	➔ Restart the network (página 493)
[Reiniciar todo el dispositivo]	➔ Reiniciar todo el dispositivo (página 498)
[Formateo de SSD]	Formatee la unidad SSD.
[Format. tarj. SD]	Formatee la tarjeta SD. Para utilizar una tarjeta SD, es necesario formatearla primero en esta máquina. Una vez finalizado el formateo, se pueden escribir datos en la tarjeta SD.

[Config. Servicio]

Realice el mantenimiento y la inspección de la máquina. Este menú lo utiliza principalmente el personal de servicio para las tareas de mantenimiento.

9 Autenticación de usuario y contabilidad (inicio de sesión de usuario, contabilidad de trabajos)

Descripción de la administración de inicio de sesión de usuario

La administración de inicio de sesión de usuario especifica cómo se administra el acceso de los usuarios en esta máquina. Introduzca un nombre de usuario de inicio de sesión y una contraseña correctos a fin de autenticar el inicio de sesión del usuario.

- 1 Activación de la administración de inicio de sesión de usuario
 - ➔ [Activación de la administración de inicio de sesión de usuario \(página 519\)](#)
- 2 Configure el usuario
 - ➔ [Configuración de la administración de inicio de sesión de usuario \(página 520\)](#)
- 3 Introduzca el nombre de usuario de inicio de sesión y la contraseña, y ejecute el trabajo
 - ➔ [Inicio de sesión \(página 74\)](#)

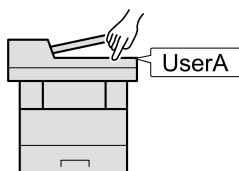

Administración de la contabilidad del trabajo desde el PC

Además de la configuración de arriba, es necesario lo siguiente para gestionar la cuenta de trabajos desde el PC.

Para administrar los usuarios que imprimen desde los PC

Se necesita configurar el controlador de impresora para administrar los usuarios que imprimen en la máquina desde los PC.

- ➔ [Administración de los usuarios que imprimen en esta máquina desde un PC \(página 526\)](#)

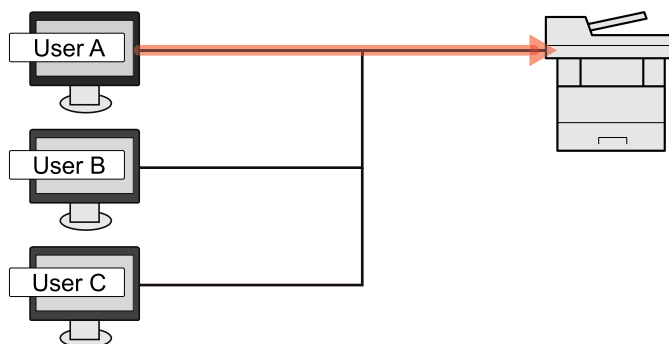

Administración de los usuarios que utilizan TWAIN para el escaneo

Se necesita configurar el controlador TWAIN en el PC para administrar los usuarios que usan TWAIN para el escaneo.

- ➔ [Administración de los usuarios que escanean mediante TWAIN \(página 528\)](#)

Administración de los usuarios que utilizan WIA para el escaneado

Se necesita configurar el controlador WIA en el PC para administrar los usuarios que usan WIA para el escaneado.

➔ [Administración de los usuarios que escanean mediante WIA \(página 529\)](#)

Administración de los usuarios que envían faxes desde un PC

Se necesita configurar el controlador de FAX en el PC para administrar los usuarios que envían faxes desde un PC.

➔ [Administración de los usuarios que envían faxes desde un PC \(página 530\)](#)

La función de fax se puede usar en productos equipados con la funcionalidad de fax.

Activación de la administración de inicio de sesión de usuario

Activa la administración de inicio de sesión de usuario.

Seleccione uno de los siguientes métodos de autenticación:

Elemento	Descripción
[Autenticación local]	Autenticación de usuario basada en las propiedades de usuario de la lista local de usuarios almacenada en la máquina.
[Autenticación de red]	Autenticación de usuario basada en el servidor de autenticación. Use una propiedad de usuario almacenada en el servidor de autenticación para acceder a la página de inicio de sesión de autenticación de red.

1 Abra la pantalla.

- 1 Tecla [Menú Sistema/Contador] > [Contab. trab./Autenticación]



NOTA

Si aparece la pantalla de autenticación de usuario, inicie la sesión con un usuario que tenga privilegios para configurar esta opción. Si no conoce su nombre de usuario o contraseña de inicio de sesión, póngase en contacto con su administrador.

- 2 Seleccione [Inicio sesión usuario] en "Config inic ses usuario".

2 Configure las opciones.

- Seleccione [Autenticación local] o [Autenticación de red].
- Seleccione [Desactivado] para desactivar la administración de inicio de sesión de usuario.
- Si se selecciona [Autenticación local], establezca [Autorización local].
 - ➔ [Autorización local \(página 532\)](#)
- Si se selecciona [Autenticación de red], establezca "Configuración de servidor".
 - ➔ [Configuración de servidor \(página 533\)](#)



NOTA

Si no puede iniciar sesión debido a la configuración de la máquina, inicie sesión con cualquiera de los administradores registrados en la lista de usuarios locales y corrija la configuración.

Configuración de la administración de inicio de sesión de usuario

Registra, altera y elimina usuarios, además de establecer la configuración de la administración de inicio de sesión de usuario.

Seguridad de autenticación

Si la autenticación de usuario está activada, configure las opciones de autenticación de usuario.

Configuración de bloqueo de cuenta de usuario

Puede prohibir el uso de una cuenta de usuario si se introduce repetidamente una contraseña incorrecta para iniciar sesión con esa cuenta.

1 Abra la pantalla.

- 1 Tecla [Menú Sistema/Contador] > [Contab. trab./Autenticación] > "Seguridad de autenticación" [Configuración de bloqueo de cuenta de usuario]



NOTA

Si aparece la pantalla de autenticación de usuario, inicie la sesión con un usuario que tenga privilegios para configurar esta opción. Si no conoce su nombre de usuario o contraseña de inicio de sesión, póngase en contacto con su administrador.

2 Configure las opciones.

Los valores configurables son los siguientes:

Bloqueo

Seleccione si se está activada o no la directiva de bloqueo de cuentas.

Valor: Desactivado, Activado

[Directiva de bloqueo]

Especifique las condiciones y el grado hasta que se aplica el bloqueo de cuentas.

Valor

N.º de reintentos hasta bloqueo: Especifique el número de reintentos permitidos hasta que se bloquee la cuenta. (De 1 a 10 veces)

Duración del bloqueo: Especifique el tiempo que se va a bloquear la cuenta hasta que se desbloquee. (De 1 a 60 minutos)

Objetivo del bloqueo: Especifique hasta que grado se aplica el bloqueo de cuentas. Puede seleccionar [Solo inicio de sesión remoto] o [Todos]. "Solo inicio de sesión remoto" bloquea todas las operaciones que se realizan fuera del panel de control.

[Lista usuarios bloqueados]

Muestra una lista de usuarios bloqueados. Puede desbloquear un usuario seleccionándolo en la lista y seleccionando [Desbloq.].



NOTA

Esta función aparece cuando la política de bloqueo de cuentas está activada.

Configuración de la política de contraseñas

Puede prohibir la configuración y el uso de contraseñas que no cumplan la política de contraseñas. Si configura la política de contraseñas, será más difícil descifrar la contraseña.

1 Abra la pantalla.

- 1 Tecla [Menú Sistema/Contador] > [Contab. trab./Autenticación] > "Seguridad de autenticación" [Conf. directiva contraseñas]



NOTA

Si aparece la pantalla de autenticación de usuario, inicie la sesión con un usuario que tenga privilegios para configurar esta opción. Si no conoce su nombre de usuario o contraseña de inicio de sesión, póngase en contacto con su administrador.

2 Configure las opciones.

Los valores configurables son los siguientes:

[Directiva de contraseñas]

Seleccione si la política de contraseñas está activada o no.

Valor: Desactivado, Activado

[Longitud mínima contraseña]

Configure la longitud mínima de caracteres para la contraseña.

Valor: Desactivado, Activado (de 1 a 64 caracteres)

[Complejidad de contraseña]

Configure la complejidad de la contraseña.

Valor

[No más de 2 caract. idénticos consecutivos]: Desactivado, Activado

[Al menos una letra en mayúsculas (A-Z)]: Desactivado, Activado

[Al menos una letra en minúsculas (a-z)]: Desactivado, Activado

[Al menos un número (0 - 9)]: Desactivado, Activado

[Al menos un símbolo]: Desactivado, Activado

[Antigüedad máx. de contraseña]

Configure la duración máxima de la contraseña.

Valor: Desactivado, Activado (de 1 a 180 días)

[Lista usua. infringido direct.]

Lista de usuarios que no cumplen los requisitos de la directiva de contraseñas.

Adición de un usuario (lista de usuarios locales)

Puede agregar hasta 1000 usuarios (incluido el nombre de usuario de inicio de sesión predeterminado).

1 Abra la pantalla.

- 1 Tecla [Menú Sistema/Contador] > [Contab. trab./Autenticación]



NOTA

Si aparece la pantalla de autenticación de usuario, inicie la sesión con un usuario que tenga privilegios para configurar esta opción. Si no conoce su nombre de usuario o contraseña de inicio de sesión, póngase en contacto con su administrador.

- 2 Seleccione [Agregar/Editar usuario local] en "Config inic ses usuario".

2 Introduzca la información del usuario.

[Agregar] > Agregue información sobre cada elemento

Nombre usuario*¹

Introduzca el nombre mostrado en la lista de usuarios (hasta 32 caracteres).

Nom. usu. in. ses.*¹

Introduzca el nombre de usuario de inicio de sesión para iniciar sesión (hasta 64 caracteres). El nombre de usuario de inicio de sesión es único y solo se puede registrar una vez.

Contraseña de inicio de sesión*¹

Introduzca la contraseña para el inicio de sesión (hasta 64 caracteres).

[Configuración de nivel de acceso]*¹

Configure el privilegio de usuario.

Nivel de acceso

Seleccione [Administrador] o [Usuario] como privilegios de acceso de usuario.

Permisos de administración del sistema

Si el nivel de privilegios de usuario configurado en Nivel de acceso es [Usuario], seleccione los elementos para los que el usuario tiene privilegios de configuración de entre los siguientes:

- Configuración de original/papel
- Libr. direc.
- Información usuario/cuenta
- Configuración de red básica
- Configuración de dispositivo básica
- Configuración de dispositivo/red avanzada

[Nombre cuenta]

Agregue una cuenta a la que pertenezca el usuario. El usuario que ha registrado su nombre de cuenta puede iniciar sesión sin introducir el ID de cuenta.

➔ [Descripción general de la contabilidad de trabajos \(página 549\)](#)



NOTA

- Busque por ID o nombre de cuenta. Seleccione [Búsqueda(ID)] o [Search(Kana)] para cambiar entre [Búsqueda(ID)] y [Search(Kana)].
 - Seleccione [Nombre cuenta] o [ID de cuenta] para ordenar la lista de cuentas.
-

Dirección de E-mail

El usuario puede registrar su dirección de e-mail. Regístrese si desea utilizar el envío por e-mail. La dirección registrada se seleccionará automáticamente en las posteriores operaciones que precisen una función de e-mail.

[Info. tarjeta ID]

Registre la información de la tarjeta ID. Coloque la tarjeta ID en el lector de tarjetas ID.



NOTA

Esta función se muestra si está activado el kit de autenticación de tarjeta ID.

➔ [Card Authentication Kit\(B\) AC <IC card authentication kit \(Activate\)> \(página 746\)](#)

Autorización local*2

Configure la autorización de uso de cada usuario.

Restric impresión

Seleccione si el uso de la función de impresión de la impresora está prohibido o no. Las funciones de impresión aplicables son las siguientes:

- Imprimir desde buzón
- Imprima desde USB
- Imprimir informe
- Impresión desde un PC

Restric impr (Color)

Seleccione si está prohibido o no el uso de la función de impresión (color) de la impresora. Las funciones de impresión aplicables son las siguientes:

- Imprimir desde buzón
- Imprima desde USB
- Imprimir informe
- Impresión desde un PC

Restr. copia

Seleccione si el uso de la función de copia de la impresora está prohibido o no.

Restr. copia (Color)

Seleccione si el uso de la función de impresión de copias (color) está prohibido o no.

Restricción de copia (Todo color)

Seleccione si el uso de la función de impresión de copias (a todo color) está prohibido o no.

Restricción dúplex

Seleccione si solo se permite la impresión dúplex.

Restr. Combinar

Especifique si solo se permite Combina copia.

Restricción EcoPrint

Especifique si solo se permite EcoPrint.

Restricción de envío

Seleccione si el uso de la función de envío está prohibido o no.

Restricción TX FAX

Seleccione si el uso de la función de envío de fax está prohibido o no.

Esta opción aparece en las máquinas compatibles con fax.

Restricción de almacenamiento en buzón

Seleccione si se rechaza o no el uso de almacenamiento en buzones de documentos.

Se muestra si está instalado el SSD opcional.

Restr. almac. en USB

Establezca si el uso de almacenamiento en la unidad USB se rechaza o no.

[Mi panel]

Puede registrar la selección de idioma, la pantalla inicial y la configuración de los accesos rápidos para cada usuario. La configuración registrada aquí se puede aplicar simplemente al iniciar sesión.

*1 Asegúrese de introducir los elementos.

*2 Se muestra si se ha activado Autorización local.

➔ [Autorización local \(página 532\)](#)



NOTA

- Para obtener más información sobre cómo introducir caracteres, consulte lo siguiente:
➔ [Método de introducción de caracteres \(página 750\)](#)
 - Si ha seleccionado [Enviar] o [FAX] en la pantalla predeterminada de Mi panel, seleccione [Destino], [Libreta direcc. de máquina] o [Libreta de direcciones externa] como la pantalla que se mostrará.
-

3 Seleccione [Registrar].

Se agrega un nuevo usuario a la lista de usuarios locales.



NOTA

Si el inicio de sesión simple está activado, al finalizar el nuevo registro aparecerá una pantalla de confirmación en la que se le preguntará si desea configurar las opciones de inicio de sesión simple. Para configurar las opciones de inicio de sesión simple, seleccione [Sí]. Si selecciona [No], volverá a la pantalla de la lista de usuarios.

Para conocer el procedimiento para configurar las opciones de inicio de sesión simple, consulte lo siguiente:

➔ [Configuración de inicio de sesión simple \(página 543\)](#)

Cambio de las propiedades del usuario

Los tipos de propiedades del usuario que pueden cambiarse difieren en función del privilegio de acceso del usuario.

1 Abra la pantalla.

- 1 Tecla [Menú Sistema/Contador]> [Contab. trab./Autenticación]

NOTA

Si aparece la pantalla de autenticación de usuario, inicie la sesión con un usuario que tenga privilegios para configurar esta opción. Si no conoce su nombre de usuario o contraseña de inicio de sesión, póngase en contacto con su administrador.

- 2 Seleccione [Agregar/Editar usuario local] en "Config inic ses usuario".

2 Cambie las propiedades del usuario.

- 1 Seleccione  (icono de información) para el usuario cuyas propiedades desea cambiar.

NOTA

- Seleccione [Nombre de usuario] o [Nom usuario inicio sesión] para ordenar la lista de usuarios.
 - Busque por nombre o nombre de usuario de inicio de sesión. Seleccione [Búsqueda(Iníciode sesión)] o [Buscar(Nombr.)] para cambiar entre [Búsqueda(Iníciode sesión)] y [Buscar(Nombr.)].
-

- 2 Compruebe la configuración y cambie o agregue información según sea necesario.

- Nombre usuario
- Nom. usu. in. ses.*¹
- [Nombre de dominio]*³
- Contraseña de inicio de sesión
- [Configuración de nivel de acceso]*¹
- [Nombre cuenta]*¹
- Dirección de E-mail
- [Info. tarjeta ID]*¹
- Autorización local*^{1*2}
- [Mi panel]

*¹ Solo puede cambiar cuando se conecta como administrador de la máquina.

*² Se muestra si se ha activado Autorización local.

➔ [Autorización local \(página 532\)](#)

Para obtener más detalles sobre cada elemento, consulte el paso 3 de "Añadir un usuario (lista de usuarios locales)" para cambiar una propiedad de usuario.

➔ [Adición de un usuario \(lista de usuarios locales\) \(página 522\)](#)

*³ Si el usuario es un usuario de red con privilegios de usuario local, se muestra el nombre de dominio.

➔ [Configurar los derechos de usuario de red \(página 534\)](#)

3 Seleccione [Guardar].

La información del usuario se cambia.

Eliminación de un usuario

1 Abra la pantalla.

- 1 Tecla [Menú Sistema/Contador] > [Contab. trab./Autenticación]



NOTA

Si aparece la pantalla de autenticación de usuario, inicie la sesión con un usuario que tenga privilegios para configurar esta opción. Si no conoce su nombre de usuario o contraseña de inicio de sesión, póngase en contacto con su administrador.

- 2 Seleccione [Agregar/Editar usuario local] en "Config inic ses usuario".

2 Eliminación de un usuario.

- 1 Seleccione el usuario que desea eliminar.
- 2 [Eliminar] > [Eliminar]
El usuario seleccionado se eliminará.



NOTA

El usuario predeterminado con derechos de administrador de máquina no puede eliminarse.

➔ [Descripción de los privilegios de administrador \(página 105\)](#)

Administración de los usuarios que imprimen en esta máquina desde un PC

Para administrar los usuarios que imprimen en la máquina desde un PC, es necesario configurar lo siguiente en el controlador de impresora. Las instrucciones se basan en las opciones de interfaz que aparecen en Windows 10.

1 Abra la pantalla.

- 1 Seleccione el botón [Inicio] de Windows → [Sistema Windows] → [Panel de control] → [Dispositivos e impresoras].



NOTA

- Para Windows 11, seleccione el botón [Inicio] → [All apps] → [Windows Tools] → [Panel de control] → [Dispositivos e impresoras].
 - Para Windows 8.1, seleccione [Configuración] en la barra de accesos en el escritorio → [Panel de control] → [Dispositivos e impresoras].
-

- 2 Haga clic con el botón derecho en el icono del controlador de la impresora de la máquina y haga clic en el menú [Propiedades de impresora] del controlador de impresora.

- Haga clic en [Administrador] en la ficha [Configuración del dispositivo].

2 Configure las opciones.

- Seleccione [Inicio de sesión de usuario] en la ficha [Inicio de sesión de usuario].

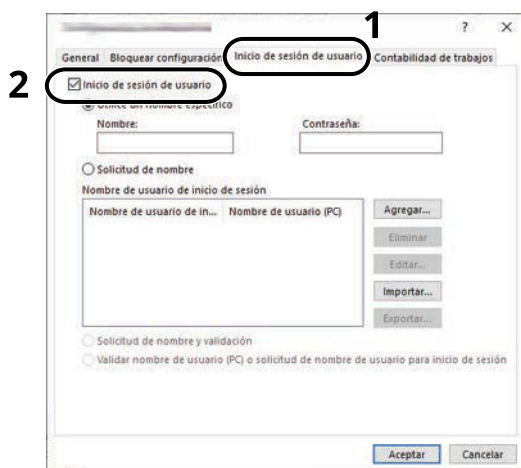

- Configure la administración de inicio de sesión de usuario.

[Utilice un nombre específico]

Esta opción se puede usar para especificar un nombre de usuario y una contraseña para usar el mismo inicio de usuario para cada trabajo de impresión. Si se selecciona esta opción, el usuario no tiene que escribir el nombre y la contraseña para cada trabajo de impresión.

[Solicitud de nombre]

Cuando se intente realizar una impresión, aparecerá una pantalla para introducir el nombre de usuario y la contraseña. El nombre de usuario y la contraseña se deben introducir cada vez que se intenta efectuar una impresión.

[Solicitud de nombre y validación]

Cuando se intente realizar una impresión, aparecerá una pantalla para introducir el nombre de usuario y la contraseña. Se deben introducir el nombre de usuario y la contraseña almacenados en la "lista de nombres de usuario de inicio de sesión". El nombre de usuario y la contraseña se deben introducir cada vez que se intenta efectuar una impresión.

[Validar nombre de usuario (PC) o solicitud de nombre de usuario para inicio de sesión]

Al imprimir, el nombre de usuario de Windows se busca en "Nombres de usuario de inicio de sesión" y se puede imprimir si el nombre está registrado. Si el nombre no está registrado, la impresión se cancelará para los usuarios con solo autoridad de usuario. Si el usuario tiene privilegios de administrador, aparecerá la pantalla para introducir el nombre de usuario y la contraseña.

- Haga clic en [Aceptar].

 **NOTA**

Para otras opciones de configuración de la contabilidad de trabajos, consulte lo siguiente:

➔ [Printing System Driver User Guide](#)

Administración de los usuarios que escanean mediante TWAIN

Las siguientes opciones de configuración del controlador TWAIN son necesarias para administrar los usuarios que utilizan TWAIN para escanear. Las instrucciones se basan en las opciones de interfaz que aparecen en Windows 10.

1 Abra la pantalla.

- Haga clic en el cuadro de búsqueda de la barra de tareas e introduzca "Configuración de controlador TWAIN". Seleccione [TWAIN Driver Setting] en la lista de búsqueda. Aparece la pantalla Configuración de controlador TWAIN.

 **NOTA**

En Windows 8.1, haga clic en [Buscar] en los accesos e introduzca "Configuración de controlador TWAIN" en el cuadro de búsqueda. Seleccione [TWAIN Driver Setting] en la lista de búsqueda.

- Seleccione la máquina y haga clic en [Editar].

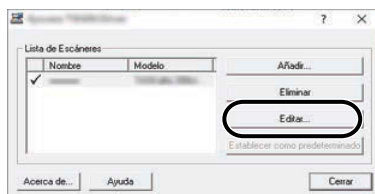

2 Configure las opciones.

- Haga clic en [Configuración de autenticación de usuario].

- 2 Active la casilla de verificación situada junto a [Autenticación] y rellene el campo Nombre de usuario de inicio y el campo Contraseña.

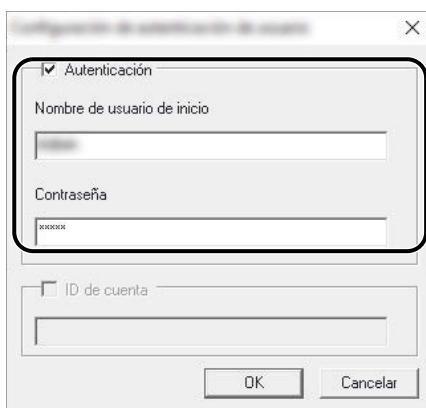

- 3 Haga clic en [Aceptar].

Administración de los usuarios que escanean mediante WIA

Las siguientes opciones de configuración del controlador WIA son necesarias para administrar los usuarios que utilizan WIA para escanear. Las instrucciones se basan en las opciones de interfaz que aparecen en Windows 10.

1 Abra la pantalla.

- 1 Seleccione el botón [Inicio] de Windows → [Sistema Windows] → [Panel de control]. Introduzca "Escáner" en el campo de búsqueda del panel de control. Seleccione [Ver escáneres y cámaras] en la lista de búsqueda y aparecerá la pantalla Escáneres y cámaras.

NOTA

- Para Windows 11, seleccione el botón [Inicio] → [All apps] → [Windows Tools] → [Panel de control]. Introduzca "Escáner" en el campo de búsqueda del panel de control. Seleccione [Ver escáneres y cámaras] en la lista de búsqueda y aparecerá la pantalla Escáneres y cámaras.
- En Windows 8,1 haga clic en [Buscar] en la barra de accesos en el escritorio e introduzca "Ver escáneres y cámaras sistema" en el cuadro de búsqueda. Haga clic en [Ver escáneres y cámaras] en la lista de búsqueda y aparecerá la pantalla Escáneres y cámaras.

- 2 Seleccione el mismo nombre que esta máquina desde los controladores WIA y pulse [Propiedades].

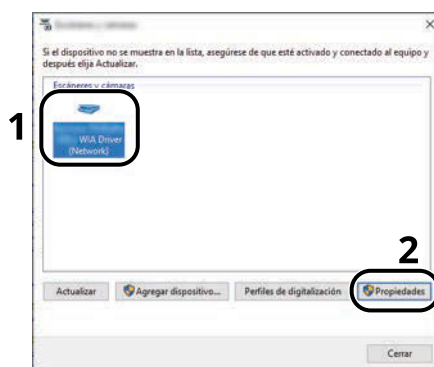

2 Configure las opciones.

- 1 Active la casilla situada junto a [Autenticación] en la ficha [Configuración] e introduzca el nombre de usuario y la contraseña de inicio de sesión.

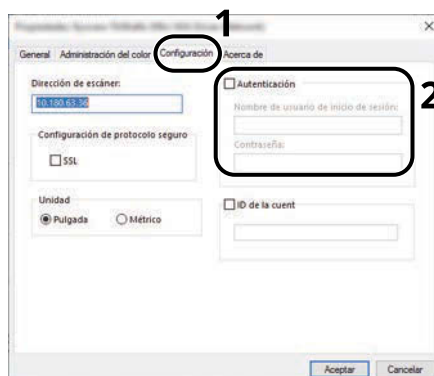

- 2 Haga clic en [Aceptar].

Administración de los usuarios que envían faxes desde un PC

Para administrar los usuarios que envían faxes desde un PC, es necesario configurar lo siguiente en el controlador de FAX. Las instrucciones se basan en las opciones de interfaz que aparecen en Windows 10.

1 Abra la pantalla.

- 1 Seleccione el botón [Inicio] en Windows, seleccione → [Sistema Windows Tools], → [Panel de control] → [Dispositivos e impresoras].



NOTA

- Para Windows 11, seleccione el botón [Inicio] → [All apps] → [Windows Tools] → [Panel de control] → [Dispositivos e impresoras].
- Para Windows 8.1, seleccione [Configuración] en la barra de accesos en el escritorio → [Panel de control] → [Dispositivos e impresoras].

- 2 Haga clic con el botón derecho en el icono del controlador de FAX de la máquina y haga clic en el menú [Preferencias de impresión] del controlador de FAX.
- 3 Haga clic en [Configuración de TX de FAX] en la ficha [Preferencias de impresión].

2 Configure las opciones.

- 1 Seleccione [Inicio de sesión de usuario] en la ficha [Autenticación].

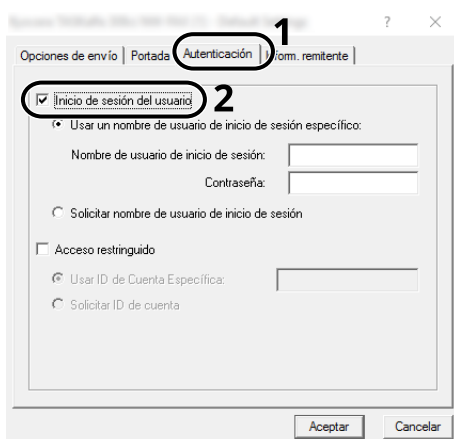

- 2 Configure la administración de inicio de sesión de usuario.

[Use Specific Login User Name]

Esta opción se puede usar para especificar un nombre de usuario y una contraseña para usar el mismo inicio de usuario para cada trabajo de FAX. Si se selecciona esta opción, el usuario no tiene que escribir el nombre y la contraseña para cada trabajo de FAX.

[Solicitar nombre de usuario de inicio de sesión]

Cuando se intente realizar una transmisión, aparecerá una pantalla para introducir el nombre de usuario y la contraseña. El nombre de usuario y la contraseña se deben introducir cada vez que se intenta efectuar una transmisión.

- 3 Haga clic en [Aceptar].

Autorización local

Seleccione si se utiliza o no Autorización local.

NOTA

Cuando se utiliza Autorización local, el tipo de autenticación de usuario debe configurarse como [Autenticación local].

→ [Activación de la administración de inicio de sesión de usuario \(página 519\)](#)

1 Abra la pantalla.

- 1 Tecla [Menú Sistema/Contador] > [Contab. trab./Autenticación]
-

NOTA

Si aparece la pantalla de autenticación de usuario, inicie la sesión con un usuario que tenga privilegios para configurar esta opción. Si no conoce su nombre de usuario o contraseña de inicio de sesión, póngase en contacto con su administrador.

- 2 Seleccione [Autorización local] en "Config inic ses usuario".

2 Configure la configuración.

- 1 Seleccione [Desactivado] o [Activado].

Configuración de servidor

Configure el tipo de servidor cuando esté activada la autenticación de red.

1 Abra la pantalla.

- 1 Tecla [Menú Sistema/Contador] > [Contab. trab./Autenticación]



NOTA

Si aparece la pantalla de autenticación de usuario, inicie la sesión con un usuario que tenga privilegios para configurar esta opción. Si no conoce su nombre de usuario o contraseña de inicio de sesión, póngase en contacto con su administrador.

- 2 Seleccione "Config inic ses usuario" [Inicio sesión usuario] > [Autenticación de red].

2 Configure las opciones.

- 1 Seleccione [NTLM], [Kerberos] o [Ext.] como el "Tipo servidor" e introduzca el nombre de host (256 caracteres o menos) para el servidor de autenticación.

Si selecciona [Ext.] como tipo de servidor, introduzca el número de puerto.



NOTA

- La selección de [Agregar/Editar/Eliminar dominio] muestra la lista de registro de dominios. En la pantalla de la lista de registro de dominios, seleccione [Agr./editar] e introduzca el nombre del dominio. Se pueden registrar hasta 10 nombres de dominio.
 - Si hay registrados dos o más dominios, seleccione [Dominio predeterminado] y elija el dominio predeterminado.
-

- 2 Seleccione [Aceptar].



NOTA

Si se rechaza el nombre de usuario o la contraseña de inicio de sesión, compruebe los siguientes valores:

- Configuración de autenticación de red de la máquina
 - Propiedad del usuario del servidor de autenticación
 - Configuración de fecha y hora de la máquina y del servidor de autenticación
-

Configurar los derechos de usuario de red

Seleccione si desea conceder o no derechos de usuario locales a los usuarios de red. Si se aplica esta configuración, cuando un usuario de red inicie sesión, la información del usuario de red que ha iniciado sesión se registrará como usuario local. Al configurar el nombre de la cuenta en la información de usuario local registrada, los usuarios de red pueden coordinarse con la contabilidad de trabajos. Muestra el "Nombre de dominio" en la información de usuario correspondiente a los usuarios locales con derechos.

NOTA

Para acceder a la información de usuario local, consulte lo siguiente:

➔ [Adición de un usuario \(lista de usuarios locales\) \(página 522\)](#)

1 Abra la pantalla.

- 1 Tecla [Menú Sistema/Contador] > [Contab. trab./Autenticación]

NOTA

Si aparece la pantalla de autenticación de usuario, inicie la sesión con un usuario que tenga privilegios para configurar esta opción. Si no conoce su nombre de usuario o contraseña de inicio de sesión, póngase en contacto con su administrador.

- 2 Seleccione [Autoridad de usuario de red] en "Config iníc ses usuario".

2 Configure las opciones.

Active "Dar autoridad de usuario local" para configurar las opciones.

"Acción completa del usuario"

Configure la acción cuando se exceda el número de usuarios al conceder derechos de usuario local.

Valor: [No agregar nuevo usuario], [Eliminar usuario antiguo]

"Autoridad sin conexión"

Configure la fecha de vencimiento de los derechos de usuario locales que se hayan concedido y que no requieran autenticación de red.

Valor: [Siempre activado], [Especificar período que está activado] (hasta 180 días)

[Valores predeterminados de autorización local]

Configure los derechos de usuario locales predeterminados que se conceden.

Configuración de autorización de grupo

Configure restricciones al uso de la máquina para cada grupo registrado en el servidor de autenticación.

NOTA

Para utilizar la configuración de autorización de grupo, se debe seleccionar [Autenticación de red] como método de autenticación en "Config inic ses usuario". Además, configure "LDAP" como Activado en "Configuración de protocolo".

→ [Activación de la administración de inicio de sesión de usuario \(página 519\)](#)

→ [Configuración de protocolo \(página 486\)](#)

Autorización de grupo

1 Abra la pantalla.

- 1 Tecla [Menú Sistema/Contador] > [Contab. trab./Autenticación]
-

NOTA

Si aparece la pantalla de autenticación de usuario, inicie la sesión con un usuario que tenga privilegios para configurar esta opción. Si no conoce su nombre de usuario o contraseña de inicio de sesión, póngase en contacto con su administrador.

- 2 Seleccione [Autorización de grupo] en "Config inic ses usuario".

2 Configure las opciones.

- 1 Seleccione [Desactivado] o [Activado].

Lista de grupos (hasta 20)

Registre los grupos que tienen restringido el uso de la máquina. Otros usuarios y grupos pertenecen a "Otros".

1 Abra la pantalla.

- 1 Tecla [Menú Sistema/Contador] > [Contab. trab./Autenticación]
-

NOTA

Si aparece la pantalla de autenticación de usuario, inicie la sesión con un usuario que tenga privilegios para configurar esta opción. Si no conoce su nombre de usuario o contraseña de inicio de sesión, póngase en contacto con su administrador.

- 2 Seleccione [Lista de grupos] en [Config inic ses usuario].

2 Configure las opciones.

- 1 [Agregar] > agregue información sobre cada elemento

Nombre de grupo

Introduzca el nombre mostrado en la lista de grupos (hasta 32 caracteres).

ID de grupo*1

Introduzca el ID mostrado en la lista de grupos (entre 1 y 4294967295).

Nivel de acceso

Seleccione [Administrador] o [Usuario] como privilegios de acceso de grupo.

Restric impresión

Seleccione si el uso de la función de impresión de la impresora está prohibido o no. Las funciones de impresión aplicables son las siguientes:

- Imprimir desde buzón
- Imprima desde USB
- Imprimir informe
- Impresión desde un PC

Restric impr (Color)

Seleccione si está prohibido o no el uso de la función de impresión (color) de la impresora. Las funciones de impresión aplicables son las siguientes:

- Imprimir desde buzón
- Imprima desde USB
- Imprimir informe
- Impresión desde un PC

Restr. copia

Seleccione si el uso de la función de copia de la impresora está prohibido o no.

Restr. copia (Color)

Seleccione si el uso de la función de impresión de copias (color) está prohibido o no.

Restricción de copia (Todo color)

Seleccione si el uso de la función de impresión de copias (a todo color) está prohibido o no.

Restricción dúplex

Seleccione si solo se permite la impresión dúplex.

Restr. Combinar

Especifique si solo se permite Combina copia.

Restricción EcoPrint

Especifique si solo se permite EcoPrint.

Restricción de envío

Seleccione si el uso de la función de envío está prohibido o no.

Restricción TX FAX

Seleccione si el uso de la función de envío de fax está prohibido o no.

Esta opción aparece en las máquinas compatibles con fax.

Restricción de almacenamiento en buzón

Seleccione si se rechaza o no el uso de almacenamiento en buzones de documentos.

Se muestra si está instalado el SSD opcional.

Restr. almac. en USB

Establezca si el uso de almacenamiento en la unidad USB se rechaza o no.

*1 Para "ID de grupo", especifique PrimaryGroupID asignado por Active Directory de Windows.



NOTA

Para obtener más información sobre cómo introducir caracteres, consulte lo siguiente:

➔ [Método de introducción de caracteres \(página 750\)](#)

3 Registre el grupo.

- 1 Seleccione [Guardar].

Se agrega un nuevo grupo a la lista de grupos.

Configuración de la autorización de invitado

Cuando la administración de inicio de sesión de usuario está activada, configure las funciones que pueden utilizar los usuarios invitados que no pueden iniciar sesión en la máquina.

NOTA

Para utilizar la autorización de invitado, [Inicio sesión usuario] se debe activar en "Config inic ses usuario".

→ [Activación de la administración de inicio de sesión de usuario \(página 519\)](#)

Activación de la autorización de invitado

1 Abra la pantalla.

- 1 Tecla [Menú Sistema/Contador] > [Contab. trab./Autenticación]
-

NOTA

Si aparece la pantalla de autenticación de usuario, inicie la sesión con un usuario que tenga privilegios para configurar esta opción. Si no conoce su nombre de usuario o contraseña de inicio de sesión, póngase en contacto con su administrador.

- 2 Seleccione [Config. autorización invitado] en "Config inic ses usuario".

2 Configure las opciones.

- 1 Seleccione [Desactivado] o [Activado].
-

NOTA

- Si la configuración de autorización de invitado está activada, deberá seleccionar [Desconexión] al iniciar sesión.
 - En la configuración predeterminada de usuario invitado, solo se puede utilizar la copia monocroma. Si desea utilizar una función diferente, inicie sesión como un usuario que pueda utilizar esa función o cambie la configuración en las propiedades del invitado.
-

Configuración de la propiedad de invitado

Registre la información de los usuarios invitados y las funciones que están restringidas.

1 Abra la pantalla.

- 1 Tecla [Menú Sistema/Contador] > [Contab. trab./Autenticación]
-

NOTA

Si aparece la pantalla de autenticación de usuario, inicie la sesión con un usuario que tenga privilegios para configurar esta opción. Si no conoce su nombre de usuario o contraseña de inicio de sesión, póngase en contacto con su administrador.

- 2 Seleccione [Propiedad de invitado] en "Config inic ses usuario".

2 Configure las opciones.

Compruebe la configuración y cambie o agregue información según sea necesario.

Nombre usuario

Introduzca el nombre mostrado en la lista de usuarios (hasta 32 caracteres). La configuración predeterminada es "GuestUser".

Nivel de acceso

Aparece la autoridad del usuario. No se puede cambiar.

[Nombre cuenta]

Agregue una cuenta a la que pertenezca el usuario.

Si el usuario no pertenece a ninguna cuenta, seleccione [Otros].

Reglas de autorización

Configure la autorización de uso de cada usuario.

Los elementos con los que puede restringir el nivel de acceso son los siguientes.

Restric impresión

Seleccione si el uso de las funciones de impresión para la impresora está prohibido o no.

Las funciones de impresión aplicables son las siguientes:

- Imprimir desde buzón
- Imprima desde USB

Restric impr (Color)

Seleccione si el uso de la función de impresión (color) de la impresora está prohibido o no.

Las funciones de impresión aplicables son las siguientes:

- Imprimir desde buzón
- Imprima desde USB

Restr. copia

Seleccione si el uso de las funciones de impresión de copias está prohibido o no.

Restr. copia (Color)

Seleccione si el uso de las funciones de copia en color está prohibido o no.

Restricción de copia (Todo color)

Seleccione si el uso de la función de impresión de copias (a todo color) está prohibido o no.

Restricción dúplex

Seleccione si solo se permite la impresión dúplex.

Restr. Combinar

Especifique si solo se permite Combina copia.

Restricción EcoPrint

Especifique si solo se permite EcoPrint.

Restricción de envío

Seleccione si se rechaza o no el uso de las funciones de envío.

Restricción TX FAX

Seleccione si se rechaza o no el uso de las transmisiones de FAX.

Esta opción aparece en las máquinas compatibles con fax.

Restricción almac. en buzón

Seleccione si el uso de almacenar en el buzón de documentos está prohibido o no.

Restr. almac. en USB

Establezca si el uso de almacenamiento en la unidad USB se rechaza o no.

3 Registre al usuario.

- 1 Seleccione [Aceptar].

Obtener propiedad de usuario de red

Configure la información necesaria para obtener la propiedad de usuario de red del servidor LDAP. El nombre de usuario y la dirección de e-mail obtenidos con esta opción se muestran en la información de usuario, la pantalla de confirmación de estado y el encabezado del e-mail.

NOTA

Para obtener la propiedad de usuario de red del servidor LDAP, se debe seleccionar [Autenticación de red] como método de autenticación de usuario en "Config inic ses usuario". Además, configure [LDAP] como Activado en "Configuración de protocolo".

→ [Activación de la administración de inicio de sesión de usuario \(página 519\)](#)

→ [Configuración de protocolo \(página 486\)](#)

1 Abra la pantalla.

- 1 Tecla [Menú Sistema/Contador] > [Contab. trab./Autenticación]

NOTA

Si aparece la pantalla de autenticación de usuario, inicie la sesión con un usuario que tenga privilegios para configurar esta opción. Si no conoce su nombre de usuario o contraseña de inicio de sesión, póngase en contacto con su administrador.

- 2 Seleccione [Obt. propied. usuario red] en "Config inic ses usuario".

2 Configure las opciones.

- 1 Active "Obt. propied. usuario red" para configurar las opciones.

Información de servidor LDAP

Nombre servidor*¹

Introduzca el nombre del servidor LDAP o la dirección IP (hasta 64 caracteres). Si no se introduce un nombre de servidor, la información del usuario se adquirirá del servidor configurado para la autenticación de red.

Puerto

Número de puerto para el servidor LDAP. El número de puerto predeterminado es 389.

Adquisición de información de usuario

Nombre 1*²

Introduzca el atributo LDAP para obtener el nombre de usuario que se mostrará del servidor LDAP (hasta 32 caracteres).

Nombre 2*³

Introduzca el atributo LDAP para obtener el nombre de usuario que se mostrará del servidor LDAP (hasta 32 caracteres).

Dirección E-mail*⁴

Introduzca el atributo LDAP para obtener la dirección de e-mail del servidor LDAP (hasta 256 caracteres).

Tipo autentic. *5

Configure el método de autenticación. Seleccione [Simple] o [SASL]. Después de cambiar la configuración, reinicie el sistema o apague la alimentación y vuelva a encenderla.

Tmp lím. búsqueda

Configure el tiempo de espera en segundos (de 5 a 255 segundos).

Seguridad LDAP

Seleccione el tipo de encriptación según el tipo de seguridad que use el servidor LDAP. El valor es [Desactivado], [TLS] o [STARTTLS].

*1 Si utiliza Active Directory de Windows, el nombre del servidor puede ser el mismo que el introducido en la autenticación de red.

* 2 Para Active Directory en Windows, normalmente se usa el atributo displayName.

*3. "Nombre 2" puede omitirse. Cuando asigna "displayName" en "Nombre 1" y "department" en "Nombre 2", y si el valor de displayName es "Mike Smith" y el valor de department es "Sales" en Active Directory de Windows, el nombre de usuario aparece como "Mike Smith Sales".

*4 Si utiliza el Directorio Activo de Windows, el correo del atributo puede utilizarse como dirección de e-mail.

*5. Esta función se muestra cuando "Tipo servidor" se ha configurado como [Kerberos] en "Autenticación de red".

3 Seleccione [Aceptar].

Configuración de inicio de sesión simple

La función de inicio de sesión simple permite a los usuarios iniciar la sesión con solo seleccionar un nombre de usuario. Los usuarios deben registrarse previamente para utilizar esta funcionalidad.

NOTA

- Para el registro de usuarios, consulte lo siguiente:
 - ➔ [Adición de un usuario \(lista de usuarios locales\) \(página 522\)](#)
 - Para utilizar el inicio de sesión simple, la administración de inicio de sesión de usuario debe estar activada en "Config inic ses usuario".
 - ➔ [Activación de la administración de inicio de sesión de usuario \(página 519\)](#)
 - Cuando la configuración de autorización de invitados está activada, no se muestra la pantalla de inicio de sesión simple.
-

Activación del inicio de sesión simple

1 Abra la pantalla.

- 1 Tecla [Menú Sistema/Contador] > [Contab. trab./Autenticación]
-

NOTA

Si aparece la pantalla de autenticación de usuario, inicie la sesión con un usuario que tenga privilegios para configurar esta opción. Si no conoce su nombre de usuario o contraseña de inicio de sesión, póngase en contacto con su administrador.

- 2 Seleccione [Ini. sesión simple] en "Config inic ses usuario".

2 Configure las opciones.

- 1 Seleccione [Desactivado] o [Activado].

Clave inicio sesión sencillo

Registre a los usuarios para utilizar un inicio de sesión sencillo. Puede agregar hasta 20 usuarios.

1 Abra la pantalla.

- 1 Tecla [Menú Sistema/Contador] > [Contab. trab./Autenticación]
-

NOTA

Si aparece la pantalla de autenticación de usuario, inicie la sesión con un usuario que tenga privilegios para configurar esta opción. Si no conoce su nombre de usuario o contraseña de inicio de sesión, póngase en contacto con su administrador.

- 2 Seleccione [Clave inicio sesión sencillo] en "Config inic ses usuario".

2 Introduzca la información del usuario.

- 1 Seleccione la clave en la que desea registrar a un usuario.

- 2 Introduzca el nombre de usuario que se mostrará.

NOTA

Para obtener más información sobre cómo introducir caracteres, consulte lo siguiente:

➔ [Método de introducción de caracteres \(página 750\)](#)

- 3 Seleccione [Seleccionar usuario].
- 4 Para especificar el usuario entre los usuarios locales, seleccione [Usuario local]. Para especificar entre los usuarios de red, seleccione [Usuario de red].
El procedimiento difiere en función del método de transmisión seleccionado.
- 5 (Al especificar el usuario de [Usuario local]) Seleccione el usuario que desea configurar para el inicio de sesión sencillo.

NOTA

- Busque por nombre o nombre de usuario de inicio de sesión. Seleccione [Búsqueda(Iníciode sesión)] o [Buscar(Nombr.)] para cambiar entre [Búsqueda(Iníciode sesión)] y [Buscar(Nombr.)].
 - Seleccione [Nombre usuario] o [Nom. usu. in. ses.] para ordenar la lista de usuarios.
-

- 6 (Al especificar el usuario de [Usuario de red]) Seleccione el campo de entrada para "Nombre de usuario de inicio de sesión" y "Contraseña de inicio de sesión", introduzca la información del usuario que se registrará y seleccione [Aceptar].

La imagen muestra una ventana de diálogo con el título "Clave inicio sesión sencillo: - Usuario". En la parte superior izquierda hay un botón "Canc." y en la superior derecha un botón "Aceptar". El contenido de la ventana está dividido en dos secciones de entrada de texto. La primera sección está etiquetada "Nombre de usuario de inicio de sesión" y contiene un campo de texto con el texto de ayuda "Introducir nombre de usuario". La segunda sección está etiquetada "Contraseña de inicio de sesión" y contiene un campo de texto con el texto de ayuda "Introducir contraseña".

Si está especificando un usuario para el que se ha establecido un dominio en la autenticación de red, seleccione "Dominio" y seleccione el dominio en el que está registrado el usuario.

NOTA

Para obtener más información sobre cómo introducir caracteres, consulte lo siguiente:

➔ [Método de introducción de caracteres \(página 750\)](#)

- 7 Seleccione [Contraseña] activada o desactivada.
- 8 Seleccione el icono de usuario que se mostrará.

3 Registre al usuario.

- 1 Seleccione [Guardar].

Configuración tarjeta ID

Si la autenticación de tarjeta ID está activada, seleccione el tipo de autenticación.

NOTA

Esta función aparece cuando el kit de autenticación de tarjeta está activado.

→ [Card Authentication Kit\(B\) AC <IC card authentication kit \(Activate\)> \(página 746\)](#)

Acceso teclado

Si la autenticación de tarjeta ID está activada, seleccione si se permite o no el inicio de sesión con el teclado.

1 Abra la pantalla.

- 1 Tecla [Menú Sistema/Contador] > [Contab. trab./Autenticación]
-

NOTA

Si aparece la pantalla de autenticación de usuario, inicie la sesión con un usuario que tenga privilegios para configurar esta opción. Si no conoce su nombre de usuario o contraseña de inicio de sesión, póngase en contacto con su administrador.

- 2 Seleccione [Acceso teclado] en "Configuración tarjeta ID".

2 Configure las opciones.

- 1 Seleccione [Prohibir] o [Permitir].

Autenticación adicional

Seleccione si se requerirá o no la introducción de contraseña después de la autenticación con una tarjeta ID.

NOTA

Esta función no se muestra cuando "Tipo servidor" de "Autenticación de red" se ha establecido como [NTLM] o [Kerberos].

1 Abra la pantalla

- 1 Tecla [Menú Sistema/Contador] > [Contab. trab./Autenticación]
-

NOTA

Si aparece la pantalla de autenticación de usuario, inicie la sesión con un usuario que tenga privilegios para configurar esta opción. Si no conoce su nombre de usuario o contraseña de inicio de sesión, póngase en contacto con su administrador.

- 2 Seleccione [Autenticación adicional] en "Configuración tarjeta ID".

2 Configure las opciones.

- 1 Seleccione [Desactivado], [Usar contraseña] o [Usar PIN].

NOTA

[Usar PIN] aparece solo cuando se utiliza la autorización con código PIN.

➔ [Inicio de sesión con PIN \(página 548\)](#)

Impresión de trabajos simples

Muestra una lista de los trabajos de impresión guardados en el buzón de trabajos almacenados cuando se inicia la sesión con una tarjeta IC a través del inicio de sesión de usuario.

NOTA

Para más detalles sobre la impresión de trabajos simples, consulte lo siguiente:

➔ [Impresión de trabajos simples \(página 198\)](#)

1 Abra la pantalla.

- 1 Tecla [Menú Sistema/Contador] > [Contab. trab./Autenticación]

NOTA

Si aparece la pantalla de autenticación de usuario, inicie la sesión con un usuario que tenga privilegios para configurar esta opción. Si no conoce su nombre de usuario o contraseña de inicio de sesión, póngase en contacto con su administrador.

- 2 Seleccione [Impresión rápida de trabajos] en "Config inic ses usuario".

2 Configure las opciones.

Active "Mostrar lista al iniciar sesión" para configurar las opciones.

Desconectar después de imprimir

Seleccione si desea o no cerrar la sesión automáticamente después de imprimir.

Omitir confirmación de PIN y copias

Seleccione si desea omitir la introducción del código PIN y la confirmación del número de copias al imprimir cuando hay configurado un código PIN.

Inicio de sesión con PIN

NOTA

Cuando utilice la autorización con código PIN, la autenticación de red debe estar activada y [Ext.] debe estar seleccionada para el tipo de servidor.

➔ [Activación de la administración de inicio de sesión de usuario \(página 519\)](#)

➔ [Configuración de servidor \(página 533\)](#)

1 Abra la pantalla.

- 1 Tecla [Menú Sistema/Contador] > [Contab. trab./Autenticación]
-

NOTA

Si aparece la pantalla de autenticación de usuario, inicie la sesión con un usuario que tenga privilegios para configurar esta opción. Si no conoce su nombre de usuario o contraseña de inicio de sesión, póngase en contacto con su administrador.

- 2 Seleccione [In. ses. con PIN] en "Config inic ses usuario".

2 Configure la función.

- 1 Seleccione [Desactivado] o [Activado].

Uso de la administración de inicio de sesión de usuario

En esta sección se explican procedimientos con la contabilidad de trabajos.

Inicio y cierre de sesión

Si está activada la administración de inicio de sesión de usuario, aparecerá una pantalla en la que se debe introducir el nombre de usuario y la contraseña de inicio de sesión cada vez que se utilice la máquina. Siga este procedimiento para iniciar y cerrar sesión:

Inicio de sesión

Si aparece la pantalla de introducción del nombre de usuario de inicio de sesión durante las operaciones, inicie sesión consultando lo siguiente:

➔ [Inicio de sesión \(página 74\)](#)

Cierre de sesión

Una vez finalizada la operación, seleccione la tecla [Desconexión]. Volverá a la pantalla de entrada del nombre de usuario/contraseña de inicio de sesión.

Descripción general de la contabilidad de trabajos

La función de contabilidad de trabajos gestiona el recuento de copias, impresiones, escaneados y faxes de cada cuenta a través de la asignación de un ID a cada cuenta.

- 1 Activar la contabilidad de trabajos
 - ➔ [Activación de la contabilidad de trabajos \(página 551\)](#)
- 2 Configure una cuenta.
 - ➔ [Contab. trabajos \(local\) \(página 552\)](#)
- 3 Introduzca el ID de cuenta asignado al ejecutar el trabajo.
 - ➔ [Inicio de sesión \(página 569\)](#)
- 4 Recuento del número de páginas impresas.

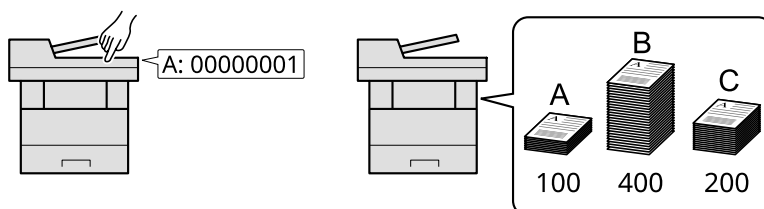

Para administrar el número de hojas usadas en los trabajos impresos desde un PC

Para gestionar el número de trabajos que se van a imprimir desde el PC en la red, debe establecer configuración usando el controlador de impresora en el PC.

- 1 Configure la contabilidad de trabajos para el PC en la red mediante el controlador de impresora.
 - ➔ [Contabilidad de trabajos de impresión \(página 557\)](#)
- 2 Ejecute la impresión.
- 3 Recuento del número de páginas impresas.

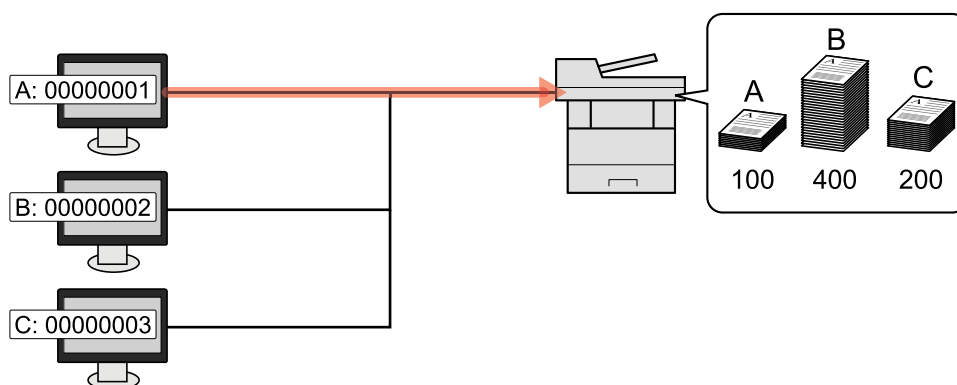

Administración del recuento de trabajos de escaneado mediante TWAIN

Para administrar la cuenta de trabajos de escaneado mediante TWAIN, debe establecer la configuración del controlador TWAIN en el PC conectado a la máquina.

➔ [Contabilidad de trabajos de escaneado mediante TWAIN \(página 559\)](#)

Administración del recuento de trabajos de escaneado mediante WIA

Para administrar la cuenta de trabajos de escaneado mediante WIA, debe establecer la configuración del controlador WIA en el PC conectado a la máquina.

➔ [Contabilidad de trabajos de escaneado mediante WIA \(página 560\)](#)

Administración de los trabajos de FAX transmitidos desde un PC

Para gestionar el número de trabajos de fax transmitidos desde el PC, debe establecer configuración usando el controlador de FAX en el PC.

➔ [Contabilidad de trabajos de faxes transmitidos desde un PC \(página 561\)](#)

La función de fax se puede usar en productos equipados con la funcionalidad de fax.

Activación de la contabilidad de trabajos

1 Abra la pantalla.

- 1 Tecla [Menú Sistema/Contador] > [Contab. trab./Autenticación]



NOTA

Si aparece la pantalla de autenticación de usuario, inicie la sesión con un usuario que tenga privilegios para configurar esta opción. Si no conoce su nombre de usuario o contraseña de inicio de sesión, póngase en contacto con su administrador.

- 2 Seleccione "Config contabilidad tbjos" [Contab. trabajos].

2 Configure las opciones.

Seleccione [Local] o [Red].

Seleccione [Desactivado] para desactivar la contabilidad de trabajos.



NOTA

Cuando se vuelva a la pantalla predeterminada del menú Sistema, se ejecutará automáticamente el cierre de sesión y aparecerá la pantalla para introducir el ID de cuenta. Para continuar con el proceso, introduzca el ID de cuenta.

Contab. trabajos (local)

Es posible agregar, cambiar y eliminar una cuenta, así como configurar restricciones para cada cuenta.

Agregar una cuenta

Se pueden agregar hasta 100 cuentas individuales.

1 Abra la pantalla.

- 1 Tecla [Menú Sistema/Contador] > [Contab. trab./Autenticación]



NOTA

Si aparece la pantalla de autenticación de usuario, inicie la sesión con un usuario que tenga privilegios para configurar esta opción. Si no conoce su nombre de usuario o contraseña de inicio de sesión, póngase en contacto con su administrador.

- 2 Seleccione "Config contabilidad tbjos" [Agregar/editar contabilidad de trabajos].

2 Introduzca la información de la cuenta.

- 1 [Agregar] > Agregue información sobre cada elemento

Nombre cuenta

Introduzca el nombre de cuenta (hasta 32 caracteres).

ID de cuenta

Introduzca el ID de cuenta con hasta ocho dígitos (entre 0 y 99.999.999).

Restricción

Prohíbe la impresión o el escaneado, o bien, restringe el número de hojas que se pueden cargar.

➔ [Restricción del uso de la máquina \(página 553\)](#)



NOTA

- Para obtener más información sobre cómo introducir caracteres, consulte lo siguiente:
➔ [Método de introducción de caracteres \(página 750\)](#)
 - No se puede usar ningún "ID de cuenta" que ya se haya registrado. Introduzca cualquier otro ID de cuenta.
-

- 2 Seleccione [Registrar].

Se agrega una nueva cuenta a la lista de cuentas.

Restricción del uso de la máquina

En esta sección se explica cómo restringir el uso de la máquina por cuenta o por número de hojas disponibles. Los artículos que pueden restringirse difieren en función de si "Individual" o "Total" se ha seleccionado para "Copia/impres".

→ [Recuento de copiadora/impresora \(página 571\)](#)

Elementos susceptibles de restricción

Cuando "Copia/impres" es "Individual"

Elemento	Descripción
Restricción copia (Total)	Limita el número de hojas usadas para la copia.
Restricción de copia (Todo color)	Limita el número de páginas usadas para la copia a todo color.
Restr impresión (Total)	Limita el número de hojas usadas para la impresión. Las funciones de impresión aplicables son las siguientes: <ul style="list-style-type: none"> • Imprimir desde buzón • Imprima desde USB • Imprimir informe • Impresión desde un PC
Restric impr (Todo color)	Limita el número de páginas usadas para la impresión a todo color. Las funciones de impresión aplicables son las siguientes: <ul style="list-style-type: none"> • Imprimir desde buzón • Imprima desde USB • Imprimir informe • Impresión desde un PC
Restric escaneo (Otras)	Limita el número de hojas escaneadas (excluida la copia).
Restricción TX FAX	Limita el número de hojas enviadas por fax. Esta opción aparece en las máquinas compatibles con fax.

Cuando "Copia/impres" es "Total"

Elemento	Descripción
Restr impresión (Total)	Limita el número total de hojas usadas para la copia e impresión.
Restric impr (Todo color)	Limita el número de páginas usadas para la impresión a todo color y la impresión en color.
Restric escaneo (Otras)	Limita el número de hojas escaneadas (excluida la copia).
Restricción TX FAX	Limita el número de hojas enviadas por fax. Esta opción aparece en las máquinas compatibles con fax.

Restricción de aplicación

La restricción puede aplicarse en los siguientes modos:

Elemento	Descripción
[Desactivado]	No se aplica ninguna restricción.
[Límite contador]	Restringe el contador de impresiones en incrementos de una página hasta 9.999.999 copias.
[Rechazar uso]	Se aplica la restricción.

Edición de una cuenta

1 Abra la pantalla.

- 1 Tecla [Menú Sistema/Contador] > [Contab. trab./Autenticación]



NOTA

Si aparece la pantalla de autenticación de usuario, inicie la sesión con un usuario que tenga privilegios para configurar esta opción. Si no conoce su nombre de usuario o contraseña de inicio de sesión, póngase en contacto con su administrador.

- 2 Seleccione "Config contabilidad tbjos" [Agregar/editar contabilidad de trabajos].

2 Edite una cuenta.

- 1 Seleccione  (icono de información) para el nombre de cuenta que desea editar.



NOTA

- Seleccione [Nombre cuenta] o [ID de cuenta] para ordenar la lista de cuentas.
-

- 2 Cambie la información de la cuenta.

- 3 Seleccione [Registrar].

La información de la cuenta se cambia.

Eliminación de una cuenta

1 Abra la pantalla.

- 1 Tecla [Menú Sistema/Contador] > [Contab. trab./Autenticación]



NOTA

Si aparece la pantalla de autenticación de usuario, inicie la sesión con un usuario que tenga privilegios para configurar esta opción. Si no conoce su nombre de usuario o contraseña de inicio de sesión, póngase en contacto con su administrador.

- 2 Seleccione "Config contabilidad tbjos" [Agregar/editar contabilidad de trabajos].

2 Eliminación

- 1 Seleccione el nombre de la cuenta que desea eliminar.



NOTA

- Seleccione [Nombre cuenta] o [ID de cuenta] para ordenar la lista de cuentas.
-

- 2 [Eliminar] > [Sí]
Se elimina la cuenta.

Contabilidad de trabajos de impresión

Para administrar el número de páginas utilizadas para los trabajos que se van a imprimir desde el PC, deberá configurar las siguientes opciones con el controlador de la impresora. Las instrucciones se basan en las opciones de interfaz que aparecen en Windows 10.

1 Abra la pantalla.

- 1 Seleccione el botón [Inicio] en Windows, seleccione → [Sistema Windows Tools], → [Panel de control]→ [Dispositivos e impresoras].



NOTA

- Para Windows 11, seleccione el botón [Inicio] → [All apps]→ [Windows Tools]→ [Panel de control]→ [Dispositivos e impresoras].
- Para Windows 8.1, seleccione [Configuración] en la barra de accesos en el escritorio → [Panel de control]→ [Dispositivos e impresoras].

- 2 Haga clic con el botón derecho en el icono del controlador de la impresora de la máquina y haga clic en el menú [Propiedades de impresora] del controlador de impresora.
- 3 Haga clic en [Administrador] en la ficha [Configuración del dispositivo].

2 Configure las opciones.

- 1 Seleccione [Contabilidad de trabajos] en la ficha [Contabilidad de trabajos].

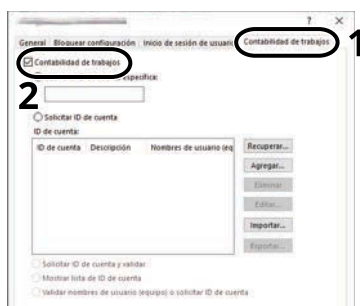

- 2 Configure la contabilidad de trabajos.

[Usar una ID de cuenta específica]

Introduzca el ID de cuenta. La impresión se realizará con el ID de cuenta introducido. Si se selecciona esta opción, el usuario no tiene que introducir el ID de cuenta para cada trabajo de impresión.

[Solicitar ID de cuenta]

Cuando se intente realizar una impresión, aparecerá una pantalla para introducir el ID de cuenta. El ID de cuenta se debe introducir cada vez que se intenta efectuar una impresión.

[Solicitar ID de cuenta y validar]

Cuando se intente realizar una impresión, aparecerá una pantalla para introducir el ID de cuenta. Es necesario introducir el ID de cuenta almacenado en la lista de ID de cuenta. El ID de cuenta se debe introducir cada vez que se intenta efectuar una impresión.

[Mostrar lista de ID de cuenta]

Aparece la lista de ID de cuentas al imprimir. El ID de cuenta que se va a usar se tiene que seleccionar en la lista.

[Validar nombre de usuario (PC) o solicitud de nombre de usuario para inicio de sesión]

Al imprimir, el nombre de usuario de Windows se busca en "ID de cuenta" y se puede imprimir si el nombre está registrado. Si el ID de cuenta no está registrado, aparecerá la pantalla para introducir el ID de cuenta.

- 3 Haga clic en [Aceptar].



NOTA

Para otras opciones de configuración de la contabilidad de trabajos, consulte lo siguiente:

➔ **Printing System Driver User Guide**

Contabilidad de trabajos de escaneado mediante TWAIN

Para administrar el número de trabajos escaneados mediante TWAIN, debe establecer la siguiente configuración usando el controlador TWAIN en el PC. Las instrucciones se basan en las opciones de interfaz que aparecen en Windows 10.

1 Abra la pantalla.

- 1 Haga clic en el cuadro de búsqueda de la barra de tareas e introduzca "Configuración de controlador TWAIN". Seleccione [TWAIN Driver Setting] en la lista de búsqueda. Aparece la pantalla Configuración de controlador TWAIN.



NOTA

En Windows 8,1, haga clic en [Buscar] en los accesos en el Escritorio e introduzca "Configuración de controlador TWAIN" en el cuadro de búsqueda. Seleccione [TWAIN Driver Setting] en la lista de búsqueda.

- 2 Seleccione la máquina y haga clic en [Editar].

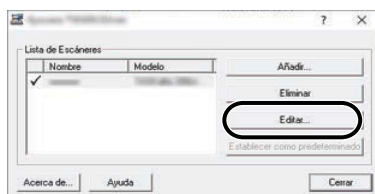

2 Configure las opciones.

- 1 Haga clic en [Configuración de autenticación de usuario].
- 2 Active la casilla situada junto a [ID de cuenta] e introduzca el ID de cuenta.



- 3 Haga clic en [Aceptar].

Contabilidad de trabajos de escaneado mediante WIA

Para administrar el número de trabajos escaneados mediante WIA, debe establecer la siguiente configuración usando el controlador WIA en el PC. Las instrucciones se basan en las opciones de interfaz que aparecen en Windows 10.

1 Abra la pantalla.

- 1 Seleccione el botón [Inicio] de Windows → [Sistema Windows] → [Panel de control]. Introduzca "Escáner" en el campo de búsqueda del panel de control. Seleccione [Ver escáneres y cámaras] en la lista de búsqueda y aparecerá la pantalla Escáneres y cámaras.

NOTA

- Para Windows 11, seleccione el botón [Inicio] → [All apps] → [Windows Tools] → [Panel de control]. Introduzca "Escáner" en el campo de búsqueda del panel de control. Seleccione [Ver escáneres y cámaras] en la lista de búsqueda y aparecerá la pantalla Escáneres y cámaras.
- En Windows 8,1 haga clic en [Buscar] en la barra de accesos en el escritorio e introduzca "Ver escáneres y cámaras sistema" en el cuadro de búsqueda. Haga clic en [Ver escáneres y cámaras] en la lista de búsqueda y aparecerá la pantalla Escáneres y cámaras.

- 2 Seleccione el mismo nombre que esta máquina desde los controladores WIA y pulse [Propiedades].

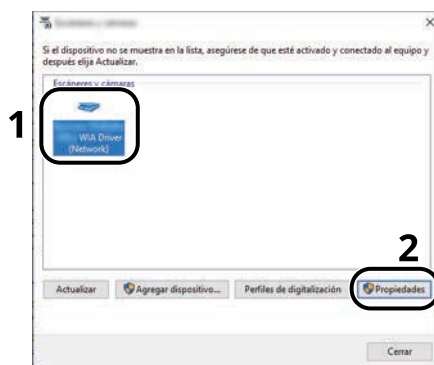

2 Configure las opciones.

- 1 Seleccione la casilla situada junto a [ID de la cuenta] en la ficha [Configuración] e introduzca el ID de cuenta.

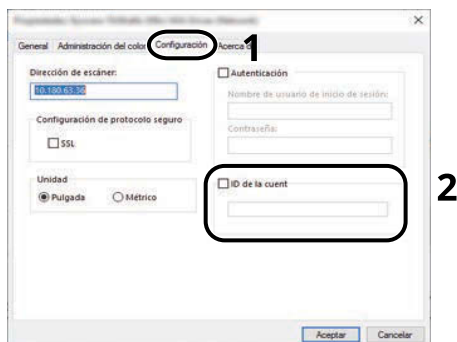

- 2 Haga clic en [Aceptar].

Contabilidad de trabajos de faxes transmitidos desde un PC

Para administrar el número de trabajos de fax transmitidos desde el PC, debe establecer la siguiente configuración usando el controlador de FAX en el PC. Las instrucciones se basan en las opciones de interfaz que aparecen en Windows 10.

1 Abra la pantalla.

- 1 Seleccione el botón [Inicio] en Windows, seleccione → [Sistema Windows Tools], → [Panel de control] → [Dispositivos e impresoras].

NOTA

- Para Windows 11, seleccione el botón [Inicio] → [All apps] → [Windows Tools] → [Panel de control] → [Dispositivos e impresoras].
- Para Windows 8.1, seleccione [Configuración] en la barra de accesos en el escritorio → [Panel de control] → [Dispositivos e impresoras].

- 2 Haga clic con el botón derecho en el icono del controlador de FAX de la máquina y haga clic en el menú [Preferencias de impresión] del controlador de impresora.
- 3 Haga clic en [Configuración de TX de FAX] en la ficha [Preferencias de impresión].

2 Configure las opciones.

- 1 Seleccione [Contabilidad de trabajos] en la ficha [Autenticación].

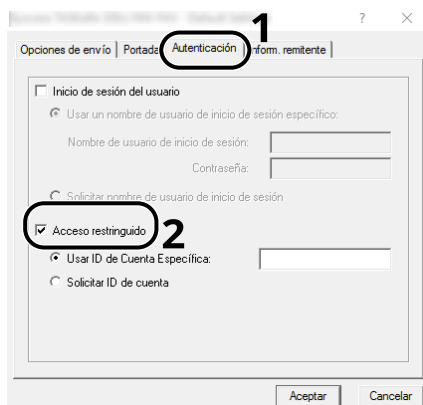

- 2 Configure la contabilidad de trabajos.

[Usar una ID de cuenta específica]

Esta opción se puede usar para especificar un ID de cuenta para usar el mismo ID de cuenta para cada trabajo de FAX. Si se selecciona esta opción, el usuario no tiene que introducir el ID de cuenta para cada trabajo de FAX.

[Solicitar ID de cuenta]

Cuando se intente realizar una transmisión, aparecerá una pantalla para introducir el ID de cuenta. El ID de cuenta se debe introducir cada vez que se intenta efectuar una transmisión.

- 3 Haga clic en [Aceptar].

Configuración de la contabilidad de trabajos

Límite de contador predeterminado

Cuando agrega una cuenta, puede cambiar las restricciones predeterminadas del número de hojas usadas. Puede configurar cualquier número del 1 a 9.999.999.

Los elementos que se pueden configurar varían según si se ha seleccionado [Individual] o [Total] en [Copia/impres].

→ [Recuento de copiadora/impresora \(página 571\)](#)

1 Abra la pantalla.

- 1 Tecla [Menú Sistema/Contador] > [Contab. trab./Autenticación]



NOTA

Si aparece la pantalla de autenticación de usuario, inicie la sesión con un usuario que tenga privilegios para configurar esta opción. Si no conoce su nombre de usuario o contraseña de inicio de sesión, póngase en contacto con su administrador.

- 2 Seleccione "Config contabilidad tbjos" [Config contabilidad tbjos].

2 Configure las opciones.

- 1 Seleccione el elemento de "Límite contador predet" > use [+], [-] o las teclas numéricas para introducir la restricción predeterminada del número de hojas > [Aceptar]

Cuando [Copia/impres] se ha configurado como [Individual]

[Restricción copia (Total)]

Configura la restricción predeterminada de número de hojas usadas para la copia.

[Restricción de copia (Todo color)]

Configura la restricción predeterminada de número de hojas usadas para la copia a todo color.

[Restr impresión (Total)]

Configura la restricción predeterminada de número de hojas usadas para la impresión.

Las funciones de impresión aplicables son las siguientes:

- Imprimir desde buzón
- Imprima desde USB
- Imprimir informe
- Impresión desde un PC

[Restric impr (Todo color)]

Configura la restricción predeterminada de número de hojas usadas para imprimir a todo color.

Las funciones de impresión aplicables son las siguientes:

- Imprimir desde buzón
- Imprima desde USB
- Imprimir informe

- Impresión desde un PC

[Restric escaneo (Otras)]

Configura la restricción predeterminada de número de hojas usadas para el escaneo (excluida la copia).

[Restricción TX FAX]

Configura la restricción predeterminada de número de hojas usadas para el envío de faxes.

Esta opción aparece en las máquinas compatibles con fax.

Cuando [Copia/impres] se ha configurado como [Total]

[Restr impresión (Total)]

Configura la restricción predeterminada de número total de hojas usadas para la copia e impresión.

[Restric impr (Todo color)]

Configura la restricción predeterminada de número de hojas usadas para imprimir a todo color.

[Restric escaneo (Otras)]

Configura la restricción predeterminada de número de hojas usadas para el escaneo (excluida la copia).

[Restricción TX FAX]

Configura la restricción predeterminada de número de hojas usadas para el envío de faxes.

Esta opción aparece en las máquinas compatibles con fax.

Recuento del número de páginas impresas

Cuenta el número de páginas impresas. Los recuentos se clasifican en Contabilidad total trabajos y en Contabilidad cada trabajo. También puede iniciarse un recuento nuevo tras restablecer los datos de recuento almacenados durante cierto tiempo.

Los elementos a los que se puede hacer referencia son los siguientes:

Elemento	Descripción
[Páginas impresas]	<p>Muestra el número de páginas utilizadas en la impresión para cada uno de los siguientes elementos.</p> <p>Recuento por Función</p> <p>Muestra el número de páginas utilizadas para copiar, imprimir, enviar por FAX y su total, para cada modo de color.</p> <p>Recuento por Dúplex</p> <p>Muestra el número de páginas utilizadas en el modo Dúplex (1 cara), Dúplex (2 caras) y el total de ambos.</p> <p>Recuento por Combinar</p> <p>Muestra el número de páginas utilizadas en los modos Combinar (Ninguno), Combinar (2 en 1), Combinar (4 en 1) y el total de los tres modos.</p>
[Páginas escaneadas]	Muestra el número de páginas escaneadas para copia, fax, impresión y otras funciones, además del número total de páginas escaneadas.

Elemento	Descripción
Páginas transmisión FAX	Muestra el número de páginas enviadas por fax.
Hora transmisión FAX	Muestra la duración total de las transmisiones de fax.
[Restablecimiento contador]	Restablece el contador. Seleccione [Reiniciar] en la pantalla de confirmación.

Recuento del número de páginas de todas las cuentas

Cuenta el número de páginas de cada cuenta. Además, puede restablecer los recuentos de todas las cuentas simultáneamente.

1 Abra la pantalla.

- 1 Tecla [Menú Sistema/Contador] > [Contab. trab./Autenticación]



NOTA

Si aparece la pantalla de autenticación de usuario, inicie la sesión con un usuario que tenga privilegios para configurar esta opción. Si no conoce su nombre de usuario o contraseña de inicio de sesión, póngase en contacto con su administrador.

- 2 Seleccione "Config contabilidad tbjos" [Contador de contabilidad de trabajos].

2 Compruebe el número de páginas.

- 1 Seleccione [Total] para comprobar el recuento.
Seleccione [Restablecimiento contador] para restablecer el contador.
- 2 Confirme el recuento y seleccione [Cerrar].

Recuento del número de páginas de cada cuenta

Cuenta el número de páginas de cada cuenta y restablece los recuentos por cuenta. Si se selecciona Cont. cada trab., seleccione la cuenta para la que desea comprobar el recuento.

1 Abra la pantalla.

- 1 Tecla [Menú Sistema/Contador] > [Contab. trab./Autenticación]



NOTA

Si aparece la pantalla de autenticación de usuario, inicie la sesión con un usuario que tenga privilegios para configurar esta opción. Si no conoce su nombre de usuario o contraseña de inicio de sesión, póngase en contacto con su administrador.

- 2 Seleccione "Config contabilidad tbjos" [Contador de contabilidad de trabajos].

2 Compruebe el número de páginas.

- 1 Seleccione la cuenta.



NOTA

- Seleccione [Nombre cuenta] o [ID de cuenta] para ordenar la lista de cuentas.
 - Para mostrar una cuenta distinta de la suya, seleccione [Otra cuenta].
-

- 2 Compruebe el recuento.

Seleccione [Restablecimiento contador] para restablecer el contador.

- 3 Confirme el recuento y seleccione [Cerrar].

Imprimir el informe de contabilidad

El total de páginas contadas de todas las cuentas pertinentes se puede imprimir como un informe de contabilidad.

1 Prepare el papel.

Compruebe que hay papel A4 o Carta cargado en el depósito.

2 Abra la pantalla.

1 Tecla [Menú Sistema/Contador] > [Contab. trab./Autenticación]



NOTA

Si aparece la pantalla de autenticación de usuario, inicie la sesión con un usuario que tenga privilegios para configurar esta opción. Si no conoce su nombre de usuario o contraseña de inicio de sesión, póngase en contacto con su administrador.

3 Imprima.

1 "Config contabilidad tbjos" [Imp. informe contador.] > [Imprimir]

Se imprime el informe de contabilidad.

Los informes tienen distintos formatos, en función de cómo se administre el recuento de copias e impresiones. Si se realiza el recuento por tamaño de papel, el informe se imprimirá por tamaño.

Uso de la contabilidad de trabajos

En esta sección se explican procedimientos con la contabilidad de trabajos.

Inicio de sesión

Si se ha activado la contabilidad de trabajos, cada vez que se utilice la máquina aparecerá una pantalla en la que debe introducirse el ID de cuenta.

1 Introduzca el ID de la cuenta utilizando las teclas numéricas > [In. ses.]



NOTA

- Si ha introducido un carácter erróneo, seleccione [C] (Borrar) y vuelva a introducir el ID de cuenta.
 - Si el ID de cuenta introducido no coincide con el ID registrado, sonará un pitido de advertencia y no se realizará el inicio de sesión. Introduzca el ID de cuenta correcto.
 - Si selecciona [Comprobar contador], podrá consultar el número de páginas impresas y el número de páginas escaneadas.
-

Si la administración de inicio de sesión de usuario está activada, aparecerá la pantalla para introducir el nombre de usuario y la contraseña de inicio de sesión en lugar de la pantalla para introducir el ID de cuenta. Introduzca un nombre de usuario y contraseña para iniciar de sesión. Si el usuario ya hubiera registrado la información de la cuenta, la entrada del ID de cuenta se omitirá.

➔ [Adición de un usuario \(lista de usuarios locales\) \(página 522\)](#)

2 Continúe hasta terminar el resto de pasos.

Cierre de sesión

- 1 Una vez finalizada la operación, seleccione la tecla [Desconexión]. Vuelva a la pantalla Ingresar ID de cuenta.

Aplicar límite

Especifica cómo se comporta la máquina cuando el contador ha alcanzado el límite de restricción. La acción es la siguiente:

Elemento	Descripción
[Inmediatamente]	El trabajo se detiene cuando el contador alcanza su límite. Si el envío o almacenamiento en el buzón ya está en marcha, la prohibición se hará efectiva a partir del siguiente trabajo.
[Posteriormente]	El trabajo de impresión o escaneo en curso continuará, pero el trabajo posterior se rechazará.
[Sólo alerta]	El trabajo continúa mientras se muestra un mensaje de alerta.

1 Abra la pantalla.

- 1 Tecla [Menú Sistema/Contador] > [Contab. trab./Autenticación]



NOTA

Si aparece la pantalla de autenticación de usuario, inicie la sesión con un usuario que tenga privilegios para configurar esta opción. Si no conoce su nombre de usuario o contraseña de inicio de sesión, póngase en contacto con su administrador.

- 2 "Config contabilidad tbjos" [Config contabilidad tbjos] > "Config. predet." [Aplicar límite]

2 Configure la función.

- 1 Seleccione [Inmediatamente], [Posteriormente] o [Sólo alerta].

Recuento de copiadora/impresora

Puede seleccionar el modo en que se mostrarán los recuentos de páginas copiadas e impresas; bien el total de ambas, o bien, el total individual de copias y de impresiones. La selección puede influir en la restricción del recuento y el método de recuento. Para obtener detalles, consulte lo siguiente:

- ➔ [Restricción del uso de la máquina \(página 553\)](#)
- ➔ [Recuento del número de páginas impresas \(página 564\)](#)
- ➔ [Imprimir el informe de contabilidad \(página 568\)](#)

1 Abra la pantalla.

- 1 Tecla [Menú Sistema/Contador] > [Contab. trab./Autenticación]



NOTA

Si aparece la pantalla de autenticación de usuario, inicie la sesión con un usuario que tenga privilegios para configurar esta opción. Si no conoce su nombre de usuario o contraseña de inicio de sesión, póngase en contacto con su administrador.

- 2 "Config contabilidad tbjos" [Config contabilidad tbjos] > "Config. predet." [Copia/impres]

2 Configure la función.

- 1 Seleccione [Total] o [Individual].

Configuración de usuario desconocido

Tr. ID Usu. desc

Especifica cómo se gestionarán los trabajos enviados con nombres de usuario de inicio de sesión o ID de usuario desconocidos o sin enviar. Si el inicio de sesión de usuario se ha establecido como no válido y la contabilidad de trabajos como válida, siga el procedimiento que se usa cuando el ID de cuenta es desconocido.

1 Abra la pantalla.

- 1 Tecla [Menú Sistema/Contador] > [Contab. trab./Autenticación]



NOTA

Si aparece la pantalla de autenticación de usuario, inicie la sesión con un usuario que tenga privilegios para configurar esta opción. Si no conoce su nombre de usuario o contraseña de inicio de sesión, póngase en contacto con su administrador.

- 2 Seleccione "Configuración de usuario desconocido" [Tr. ID Usu. desc].

2 Configure las opciones.

Seleccione [Rechazar] o [Permitir].

[Permitir]

Se permite la impresión del trabajo.

[Rechazar]

El trabajo se rechaza (no se imprime).

Registro de información para un usuario cuyo ID es desconocido

Si registra la información de un usuario cuyo ID se desconoce, puede comprobar la información en las pantallas Estado del trabajo o Histórico de trabajos. Además, puede restringir las funciones disponibles.



NOTA

Esta función se muestra cuando [Tr. ID Usu. desc] se ha configurado como [Permitir].

➔ [Tr. ID Usu. desc \(página 572\)](#)

1 Abra la pantalla.

- 1 Tecla [Menú Sistema/Contador] > [Contab. trab./Autenticación]



NOTA

Si aparece la pantalla de autenticación de usuario, inicie la sesión con un usuario que tenga privilegios para configurar esta opción. Si no conoce su nombre de usuario o contraseña de inicio de sesión, póngase en contacto con su administrador.

- 2 Seleccione "Configuración de usuario desconocido" [Propiedad de usuario].

2 Introduzca la información del usuario.

- 1 Agregue información sobre cada elemento > [Guardar]

Nombre usuario

Introduzca el nombre mostrado en la lista de usuarios (hasta 32 caracteres).

[Nombre cuenta]

Registre una cuenta para un usuario cuyo ID es desconocido.

➔ [Descripción general de la contabilidad de trabajos \(página 549\)](#)



NOTA

- Seleccione [Nombre cuenta] o [ID de cuenta] para ordenar la lista de cuentas.
-

Reglas de autorización

Configure la autorización de uso.

Están disponibles las siguientes opciones de restricción:

Restric impresión

Seleccione si el uso de la función de impresión de la impresora está prohibido o no.

Las funciones de impresión aplicables son las siguientes:

- Impresión desde un PC

Restric impr (Color)

Seleccione si está prohibido o no el uso de la función de impresión (color) de la impresora.

Las funciones de impresión aplicables son las siguientes:

- Impresión desde un PC

10 Solución de problemas

Mantenimiento periódico

Limpieza

Limpie la máquina periódicamente para garantizar una calidad de impresión óptima.

PRECAUCIÓN

Por motivos de seguridad, desenchufe siempre el cable de alimentación antes de limpiar la máquina.

Limpieza del cristal de exposición

Limpie el interior del alimentador de originales y el cristal de exposición con un paño suave humedecido con alcohol o detergente suave.

IMPORTANTE

No utilice desengrasadores u otros disolventes orgánicos.

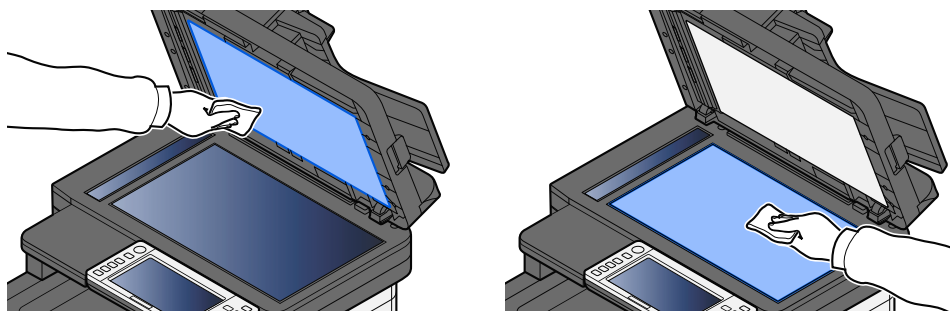

Limpieza del cristal de paso

Cuando use el alimentador de originales, limpie la superficie del cristal de paso y la guía de lectura con un paño seco.

 **IMPORTANTE**

No emplee agua, jabón ni disolventes para la limpieza.

 **NOTA**

La suciedad en el cristal de paso o la guía de lectura puede hacer que aparezcan rayas negras en la impresión.

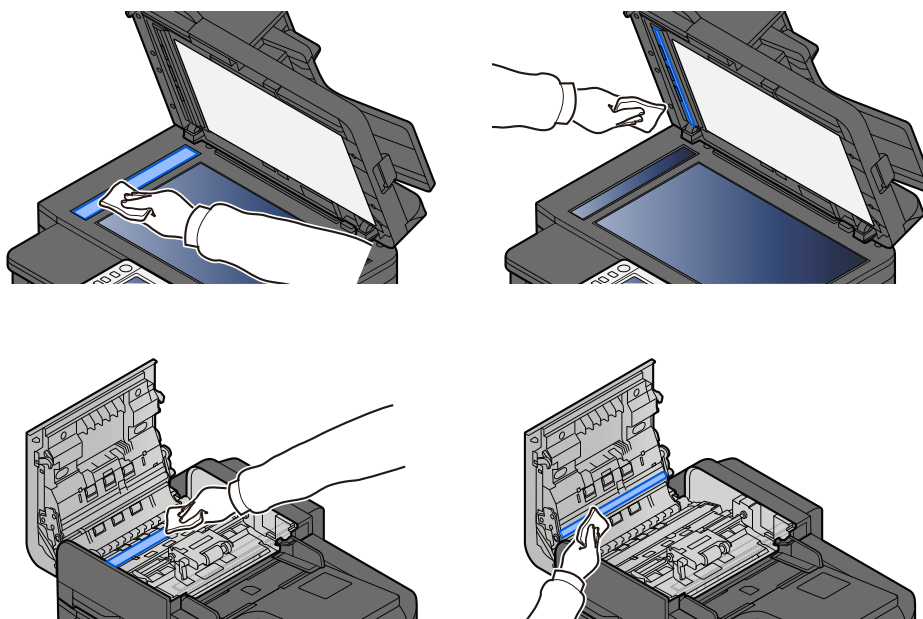

Limpieza de la unidad de transferencia de papel

La unidad de transferencia de papel debe limpiarse cada vez que se sustituyan el cartucho de tóner y la caja de tóner residual. Para mantener una calidad de impresión óptima, también se recomienda limpiar el interior de la máquina una vez al mes, así como cuando se sustituya el cartucho de tóner.

Si la unidad de transferencia de papel se ensucia, pueden producirse problemas de impresión como que se ensucie el reverso de las páginas impresas.



PRECAUCIÓN

Algunas piezas están muy calientes en el interior de la máquina. Tenga cuidado ya que existe riesgo de quemaduras.

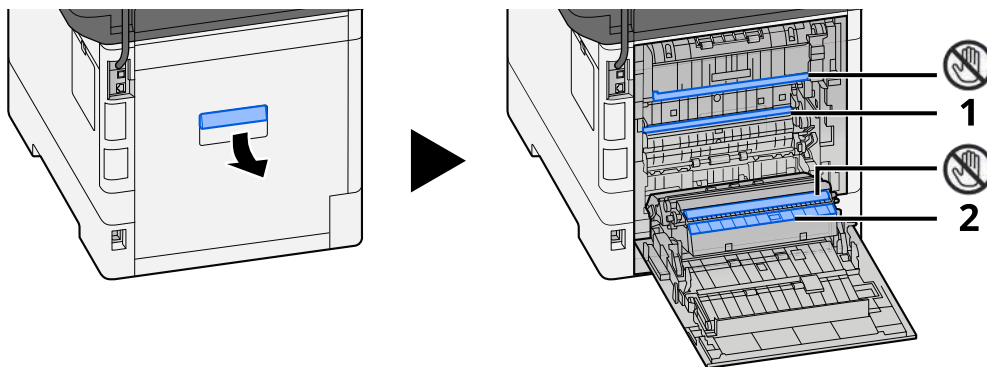

Limpie el polvo del papel 1 y la suciedad del papel 2 con un paño suave y seco.



IMPORTANTE

Procure no tocar la  pieza durante la limpieza. Puede deteriorar la calidad de impresión.

Sustitución del cartucho de tóner

Cuando el tóner esté vacío, aparecerá el siguiente mensaje. Sustituya el cartucho de tóner.

"El tóner[C][M][Y][K] está vacío."

Cuando se agota el tóner, aparece el siguiente mensaje. Asegúrese de tener preparado un nuevo cartucho de tóner para sustituir el antiguo.

"Queda poco tóner [C][M][Y][K]. (Sustituir al vaciarse.)"

El número de hojas que pueden imprimirse con un cartucho de tóner depende de los datos de impresión (la cantidad de tóner que se utiliza). Conforme a la norma JIS X 6932 (ISO/IEC 19798), cuando el modo EcoPrint está [Desactivado], el número medio de hojas que se pueden imprimir del cartucho de tóner es el siguiente: (Cuando imprima con A4.)

Color del tóner	Vida útil del cartucho de tóner (páginas imprimibles)	
	P-C4067i MFP P-C4063i MFP	P-C3567i MFP P-C3563i MFP
Schwarz	13.000 Bilder	7.000 Bilder
Cyan	10.000 Bilder	5.000 Bilder
Magenta	10.000 Bilder	5.000 Bilder
Gelb	10.000 Bilder	5.000 Bilder

NOTA

- El número promedio de hojas imprimibles del cartucho de tóner que se incluye con esta máquina es el siguiente:
P-C4067i MFP / P-C4063i MFP: Negro (K): 6.000 imágenes. Cyan (C), Magenta (M), Amarillo (Y): 5.000 imágenes.
P-C3567i MFP / P-C3563i MFP: Negro (K): 3.500 imágenes. Cyan (C), Magenta (M), Amarillo (Y): 2.500 imágenes.
- Use siempre un cartucho de tóner original. El empleo de un cartucho de tóner no original puede causar defectos de imagen y averías en el producto.
- El chip de memoria del cartucho de tóner de este producto almacena información necesaria para mejorar la comodidad del cliente, utilizar el sistema de reciclado para los cartuchos de tóner usados, y planificar y desarrollar nuevos productos. La información almacenada no incluye datos que puedan identificar a personas y solo se utiliza de forma anónima para los propósitos anteriormente indicados.



PRECAUCIÓN

No intente quemar las piezas que contienen tóner. Las chispas peligrosas pueden provocar quemaduras.

Los procedimientos de instalación del cartucho de tóner son los mismos para todos los colores. Aquí explicaremos los procedimientos para el cartucho de tóner amarillo, como ejemplo.

1 Abra la unidad del escáner

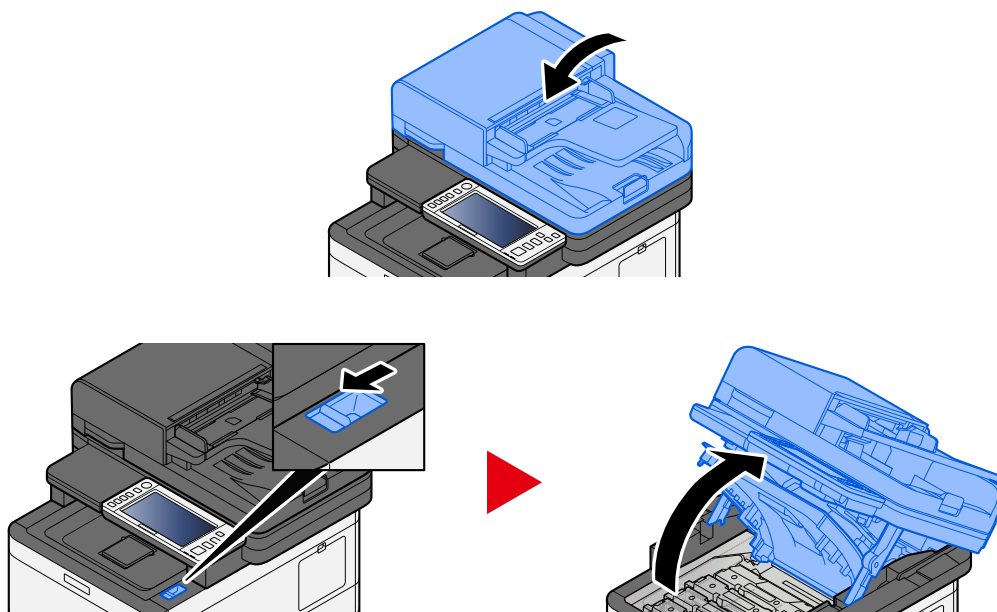

2 Extraiga el cartucho de tóner.

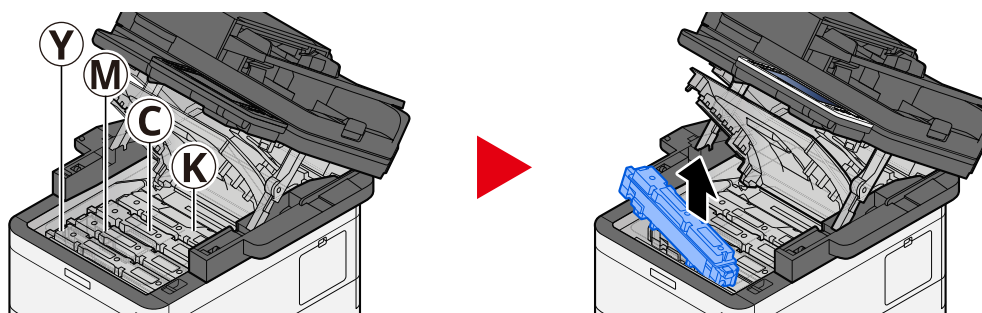

3 Coloque el cartucho de tóner usado en la bolsa de plástico para residuos.

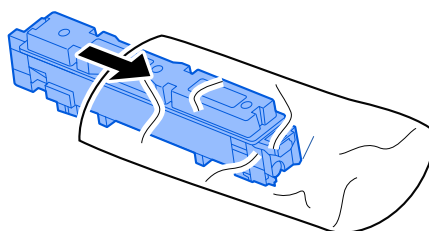

4 Saque el cartucho de tóner nuevo de la caja.

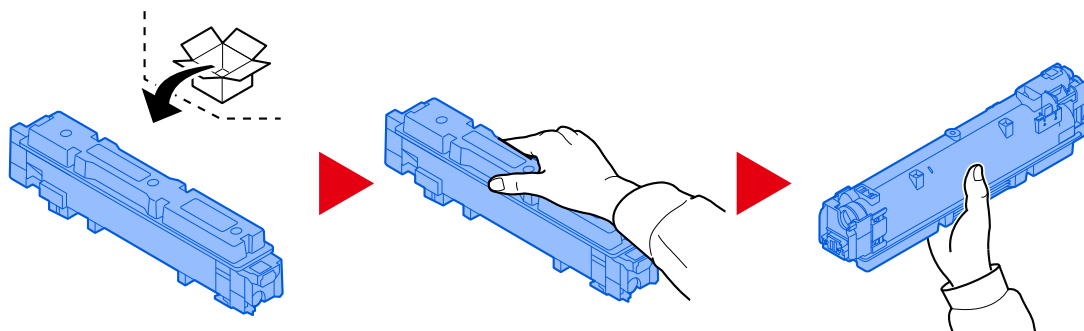

✓ IMPORTANTE

No toque los puntos mostrados abajo.

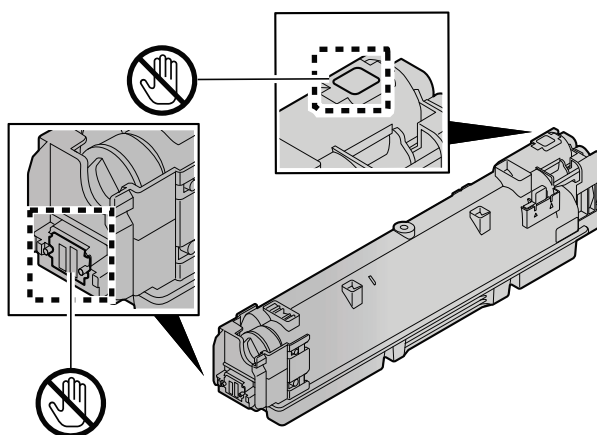

5 Agite el cartucho de tóner.

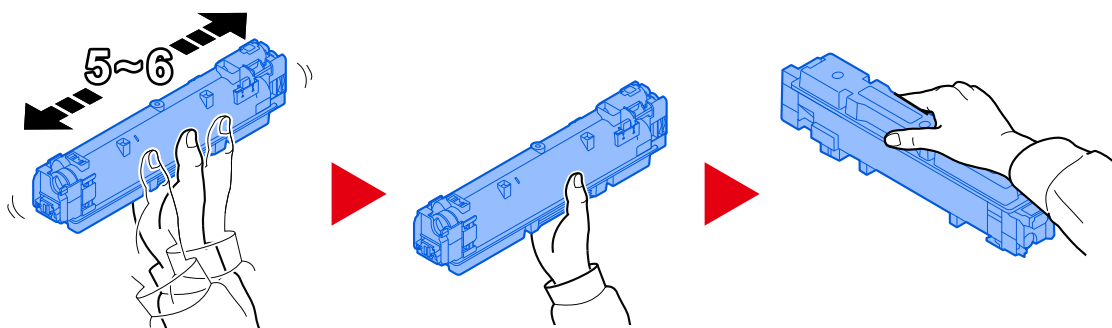

6 Instale el cartucho de tóner.

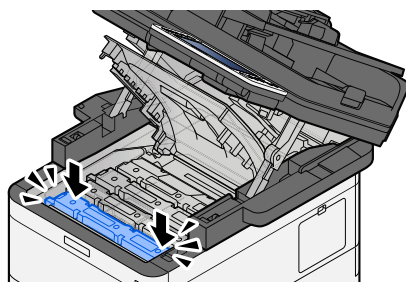

✓ IMPORTANTE

Inserte el cartucho de tóner hasta el fondo.

7 Cierre la unidad de escáner

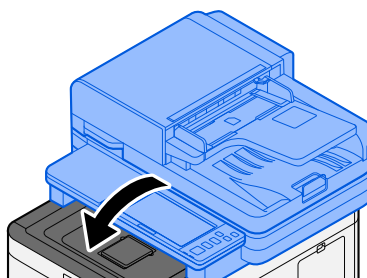

💡 NOTA

- Si la unidad de escáner no se cierra, compruebe que el nuevo cartucho de tóner está instalado correctamente.
 - Devuelva el cartucho de tóner agotado a su distribuidor o servicio técnico. El cartucho de tóner se reciclará o eliminará de acuerdo con la normativa vigente.
-

Sustitución de la caja de tóner residual

Cuando la caja de tóner residual esté llena, aparecerá el siguiente mensaje.

"El bote de tóner residual está lleno."



PRECAUCIÓN

No intente quemar las piezas que contienen tóner. Las chispas peligrosas pueden provocar quemaduras.

1 Abra la cubierta del tóner residual

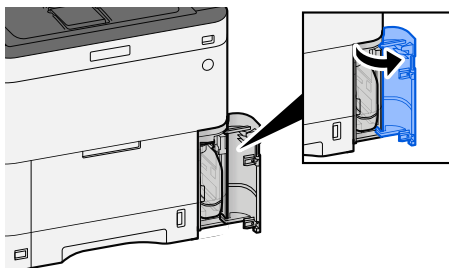

2 Retire la caja de tóner residual.

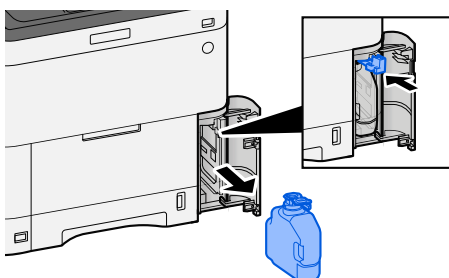

3 Coloque la caja de tóner residual usada en la bolsa de plástico para residuos.

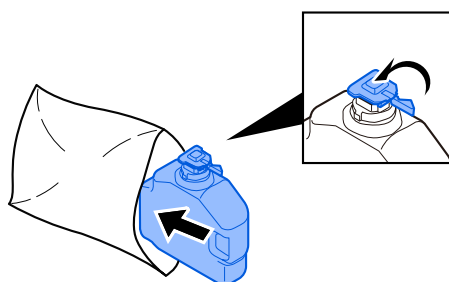

4 Extraiga la nueva caja de tóner residual.

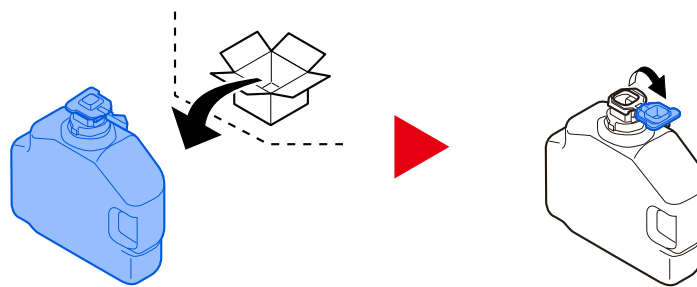

5 Instale la caja de tóner residual.

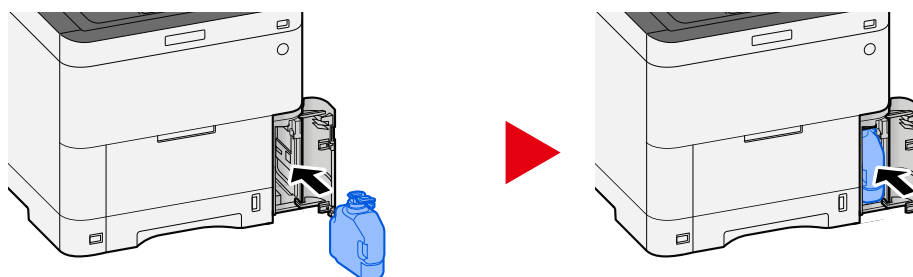

6 Cierre la cubierta del tóner residual.

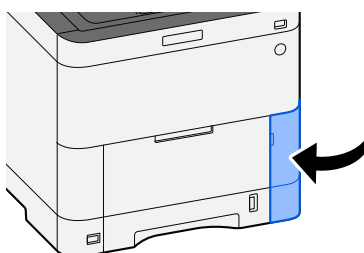

NOTA

Devuelva la caja de tóner residual gastada a su distribuidor o servicio técnico. La caja de tóner residual se reciclará o eliminará de acuerdo con la normativa vigente.

Solución de problemas

Solución de errores

Si surge algún problema con la máquina, consulte los puntos de verificación y realice los procedimientos indicados en las páginas siguientes. En la tabla siguiente se ofrecen recomendaciones generales para la solución de problemas. Si el problema persiste, póngase en contacto con el servicio técnico.

 **NOTA**

Cuando se ponga en contacto con nosotros, se necesitará el número de serie. Para comprobar el número de serie, consulte lo siguiente:

→ [Comprobación del número de serie del equipo \(página 2\)](#)

Problemas de funcionamiento de la máquina

La aplicación no se inicia

¿El tiempo de configuración del restablecimiento automático del panel es demasiado corto?

Compruebe el tiempo configurado para el reinicio automático del panel.

- 1 Tecla [Menú Sistema/Contador] > [Config. dispositivo] > [Ahorro de energía/Temporizador] > [Temp. restabecer panel]**
- 2 Configure el tiempo de reinicio del panel en 30 segundos o más**
Se puede configurar en el intervalo de 5 a 495 segundos (en incrementos de 5 segundos).

La pantalla no responde al encenderla

¿La máquina está enchufada?

- 1 Enchufe el cable de alimentación suministrado con esta máquina a una toma de corriente.**

Asegúrese de que el enchufe de alimentación está bien conectado.

La máquina no imprime aunque se pulse [Inicio]

¿Aparece algún mensaje en la pantalla?

Si se muestra un mensaje en la pantalla, es posible que no pueda utilizarla según lo que aparezca.

Determine la respuesta adecuada al mensaje y responda en consecuencia.

¿La máquina está en modo de reposo?

No se puede utilizar cuando está en modo de reposo.

1 Pulse cualquier tecla del panel de control



NOTA

Es posible volver del modo de reposo mediante el siguiente método:

- Toque el panel digital
 - Carga de originales en el alimentador de originales
 - Abra el alimentador de originales
-

Se expulsan hojas en blanco



¿Ha cargado los originales correctamente?

Colocación de los originales en el cristal de exposición

1 Coloque la cara que va a escanearse boca abajo.

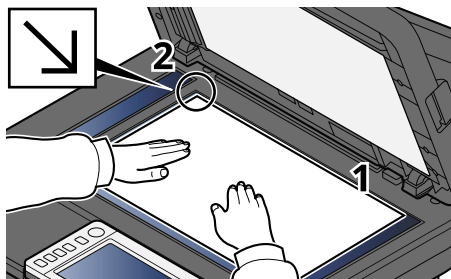

2 Alinee la hoja contra las placas indicadoras del tamaño del original, con la esquina posterior izquierda como punto de referencia.

NOTA

Para obtener más información acerca de la orientación del original, consulte lo siguiente:

→ [Tamaño del original \(página 314\)](#)

Colocación de los originales en el alimentador de originales

1 Ajuste las guías de ajuste de la anchura de los originales.

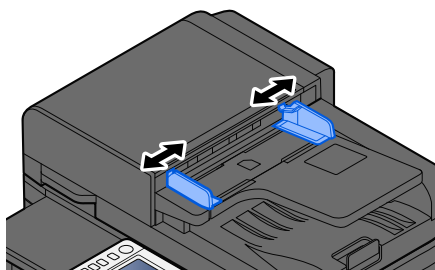

2 Coloque el original.

- 1 Coloque la cara que se escaneará (o la primera cara de los originales a doble cara) hacia arriba. Deslice el borde anterior en el alimentador de originales tanto como pueda.

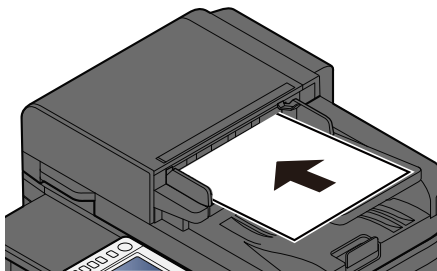

NOTA

Para obtener más información acerca de la orientación del original, consulte lo siguiente:

➔ [Orientación del original \(página 321\)](#)



IMPORTANTE

Compruebe que las guías de ajuste de la anchura de los originales se adapten exactamente a los originales. Si hay una separación, reajuste las guías de anchura de los originales. La separación puede provocar que se atasquen los originales.

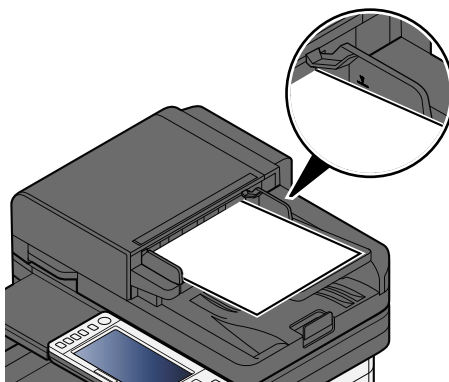

Compruebe que los originales cargados no sobrepasen el indicador de nivel. Si se supera el nivel máximo, los originales pueden atascarse.

Los originales con agujeros o líneas perforadas deben colocarse con los agujeros o líneas perforadas a la derecha (para que se escaneen en último lugar).

- 2 Abra el tope de originales para ajustarlo al tamaño del original colocado.

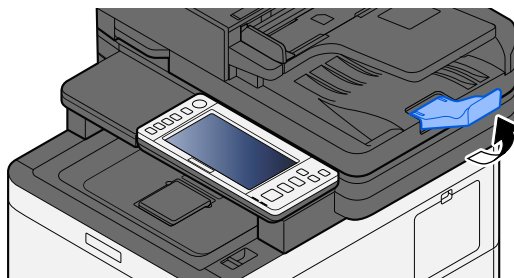

¿Está configurado correctamente el software de aplicación?

Compruebe la configuración del software de aplicación.

El papel se atasca con frecuencia

¿El papel está cargado correctamente?

Cargue el papel correctamente.

Al cargar papel en un depósito

1 Extraiga completamente el depósito de la máquina.

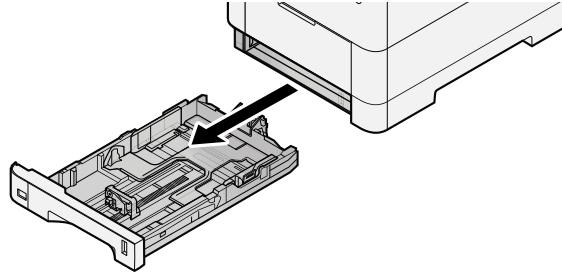

NOTA

Al extraer el depósito de la máquina, asegúrese de sujetarlo bien para que no se caiga.

2 Ajuste el tamaño del depósito.

- 1 Ajuste la posición de las guías de ajuste de la anchura del papel que se encuentran en los lados izquierdo y derecho del depósito. Presione la lengüeta de ajuste de la anchura del papel y deslice las guías según el tamaño de papel.

Los tamaños de papel están marcados en el depósito.

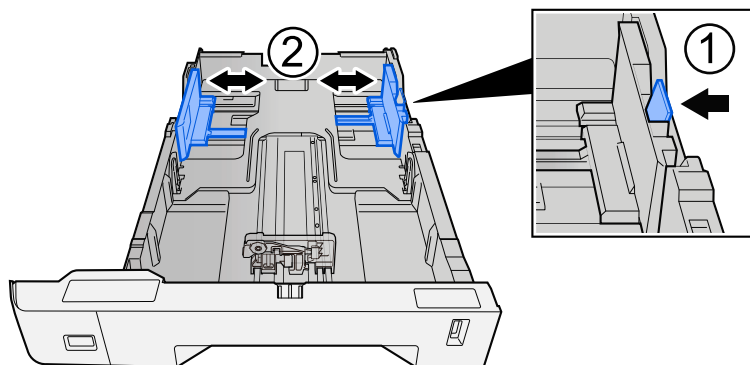

- 2 Ajuste la guía de ajuste de la longitud del papel al tamaño de papel necesario. Presione la lengüeta de ajuste de la longitud del papel y deslice las guías según el tamaño de papel.

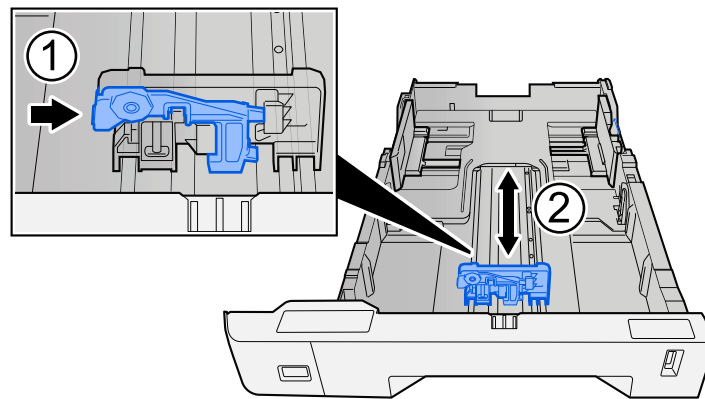

- 3 Gire el marcador de tamaño de papel hasta que el tamaño deseado aparezca en el visor de tamaño de papel.

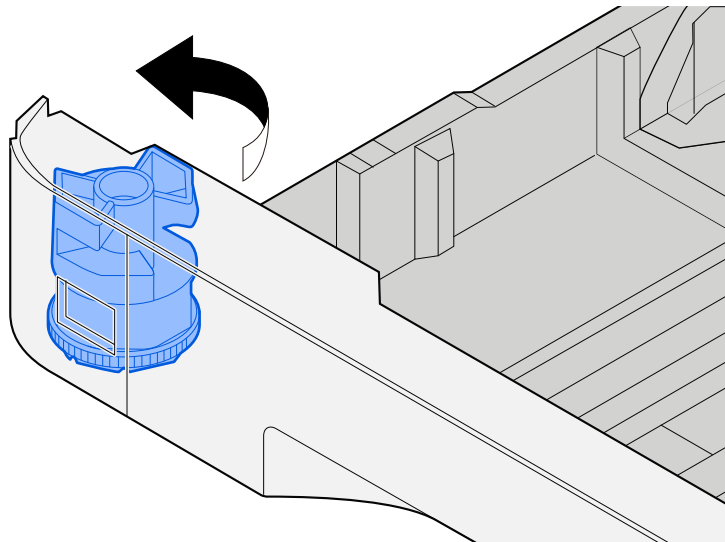

NOTA

Coloque el marcador de tamaño en la posición Otro si desea utilizar papel de un tamaño distinto al estándar. En este caso, es necesario ajustar el tamaño del papel desde el panel de control.

➔ [Especificación del tamaño y tipo de papel \(página 142\)](#)

3 Cargue el papel.

- 1 Ventile el papel y, a continuación, golpee ligeramente los bordes del mismo sobre una superficie lisa para evitar atascos de papel o impresiones desalineadas.

2 Cargue papel en el depósito.

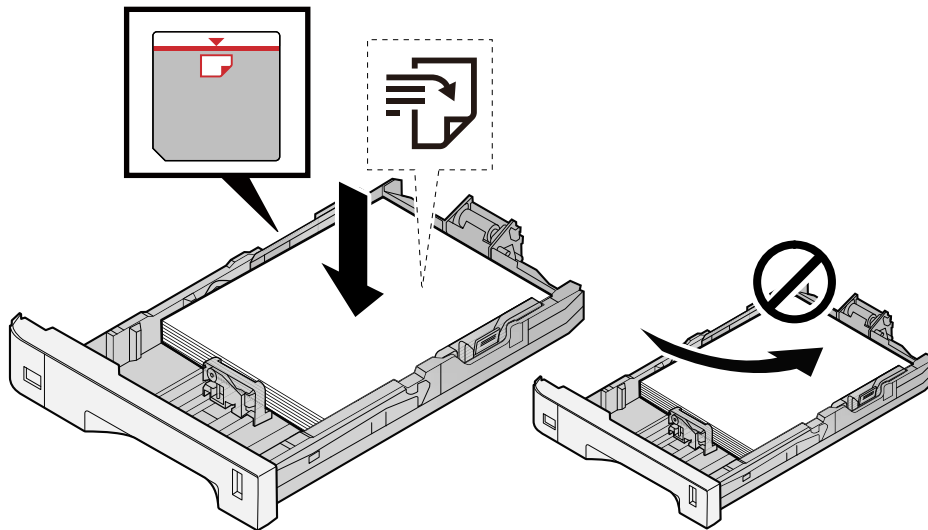

✓ **IMPORTANTE**

- Cargue el papel con la cara que desea imprimir hacia arriba.
- Cuando saque papel nuevo de su envoltorio, airéelo antes de colocarlo en los depósitos.
➔ [Precauciones sobre la carga de papel \(página 133\)](#)
- Antes de cargar el papel, compruebe que no esté curvado ni doblado. El papel curvado o doblado puede causar atascos.
- Compruebe que el papel cargado no sobrepase el indicador de nivel (consulte la ilustración de arriba).
- Si el papel se coloca sin ajustar las guías de ajuste de la longitud y de la anchura del papel, el papel puede torcerse o atascarse.

4 Vuelva a introducir el depósito suavemente.

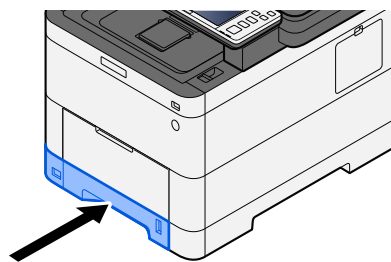

 **NOTA**

Hay un indicador de papel en el lado derecho de la parte delantera del depósito. La pantalla cambia hacia arriba y hacia abajo para ajustarse a la cantidad de papel restante.

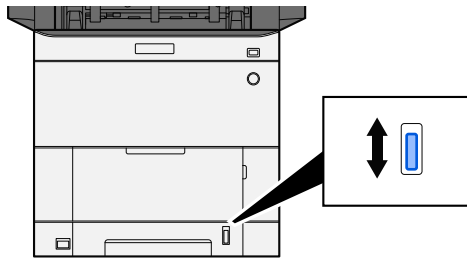

5 Especifique el tipo de papel cargado en el depósito con el panel de controles.

→ [Especificación del tamaño y tipo de papel \(página 142\)](#)

Al cargar papel en el bypass

1 Abra el bypass.

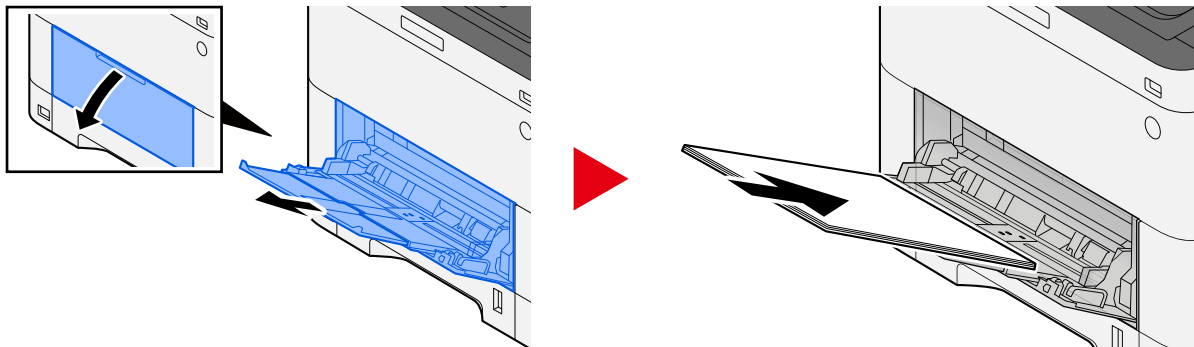

2 Ajuste el tamaño del bypass.

Los tamaños de papel están marcados en el bypass.

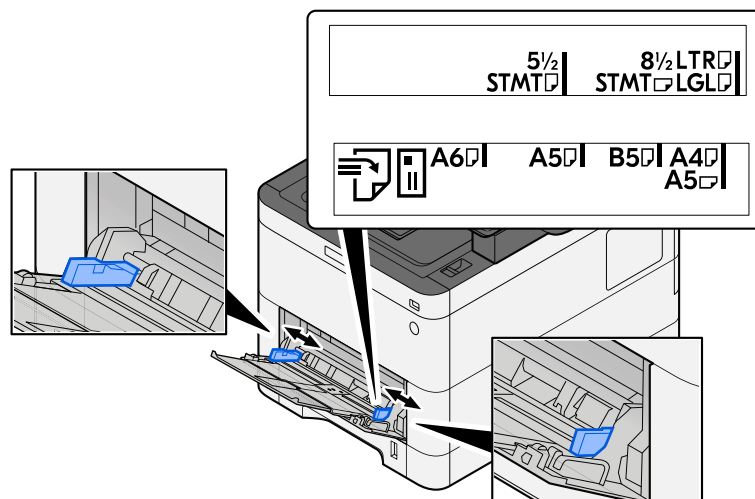

3 Cargue el papel.

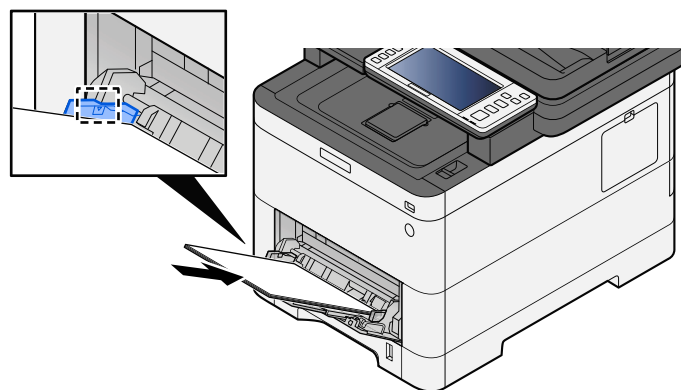

Coloque el papel en la bandeja de forma que quede ajustado entre las guías de anchura de papel hasta que haga tope.

Cuando saque papel nuevo de su envoltorio, airéelo antes de colocarlo en el bypass.

➔ [Precauciones sobre la carga de papel \(página 133\)](#)

✔ IMPORTANTE

- Cargue el papel con la cara que desea imprimir hacia arriba.
- Se deben quitar las curvas del papel curvado antes de utilizarlo.
- Cuando cargue papel en el bypass, compruebe que no queda papel de un trabajo anterior antes de cargar el papel. Si queda algo de papel y desea poner más, quite primero el existente e inclúyalo con el nuevo papel antes de colocarlo de nuevo en el bypass.
- Si queda un hueco entre el papel y las guías de ajuste de la anchura del papel, vuelva a ajustar las guías para que coincidan con el papel e impedir así que el papel se alimente mal y atascos de papel.
- Asegúrese de que el papel cargado no supera los límites de carga.

Cuando cargue sobres o cartulina en el bypass, cargue el papel con la cara de impresión hacia arriba. Para conocer el procedimiento de impresión, consulte la Guía del usuario del controlador de la impresora.

➔ [Printing System Driver User Guide](#)

Ejemplo: impresión de la dirección.

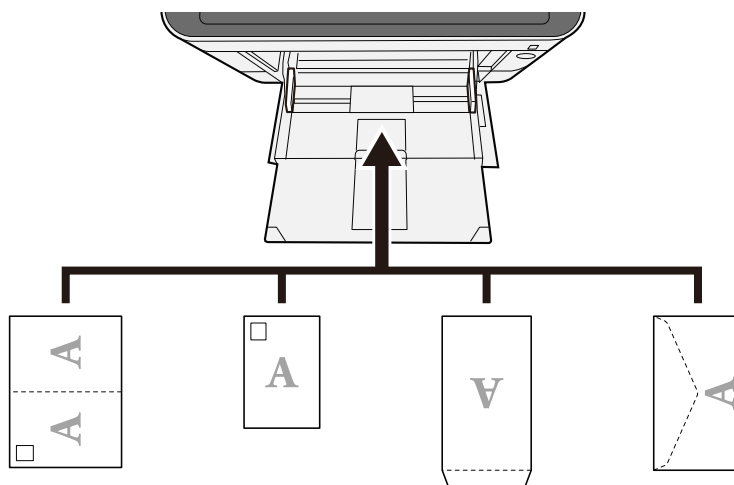

✓ IMPORTANTE

- Utilice Oufuku hagaki (tarjeta postal de devolución) sin plegar.
- La forma de cargar los sobres (orientación y disposición de la cara) varía según el tipo de sobre. Asegúrese de cargarlo correctamente, ya que de lo contrario la impresión se puede realizar en una dirección o en una cara errónea.

📌 NOTA

Al cargar sobres en el bypass, seleccione el tipo de sobre como se describe a continuación:

➔ [\[Configuración bypass\] \(página 425\)](#)

4 Especifique el tipo de papel cargado en el bypass con el panel de control.

➔ [Especificación del tamaño y tipo de papel \(página 142\)](#)

Retire el papel del bypass una vez y cambie la dirección de carga girando el papel 180 grados.

➔ [Precauciones sobre la carga de papel \(página 133\)](#)

¿El papel es de un tipo admitido? ¿Está en buen estado?

Retire el papel del depósito, dele la vuelta y vuelva a cargarlo.

➔ [Precauciones sobre la carga de papel \(página 133\)](#)

¿Está el papel doblado, arrugado o curvado?

Sustituya el papel por otro nuevo.

➔ [Precauciones sobre la carga de papel \(página 133\)](#)

¿Hay trozos sueltos o papel atascado en la máquina?

Retire el papel atascado.

➔ [Cómo solucionar los atascos de papel \(página 727\)](#)

Dos caras o más hojas se superponen cuando se expulsan (alimentación de varias hojas)

ABC
123

¿El papel está cargado correctamente?

Cargue el papel correctamente.

Al cargar papel en un depósito

1 Extraiga completamente el depósito de la máquina.

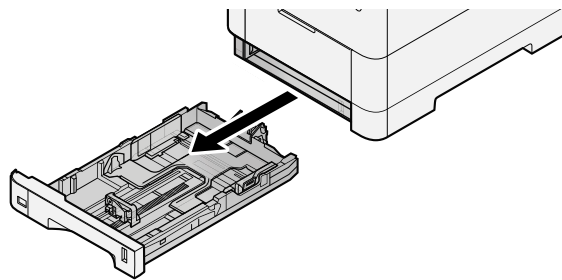

NOTA

Al extraer el depósito de la máquina, asegúrese de sujetarlo bien para que no se caiga.

2 Ajuste el tamaño del depósito.

- 1 Ajuste la posición de las guías de ajuste de la anchura del papel que se encuentran en los lados izquierdo y derecho del depósito. Presione la lengüeta de ajuste de la anchura del papel y deslice las guías según el tamaño de papel.

Los tamaños de papel están marcados en el depósito.

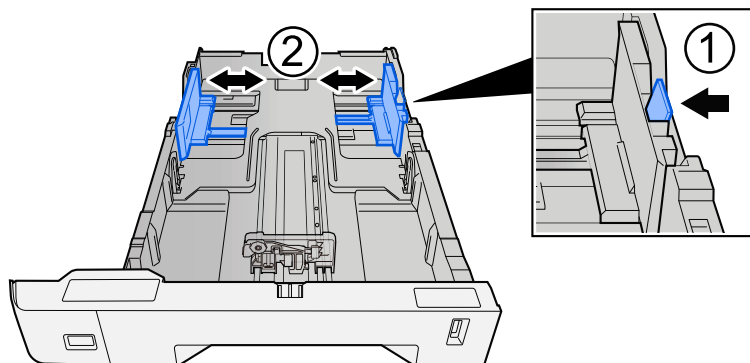

- 2 Ajuste la guía de ajuste de la longitud del papel al tamaño de papel necesario. Presione la lengüeta de ajuste de la longitud del papel y deslice las guías según el tamaño de papel.

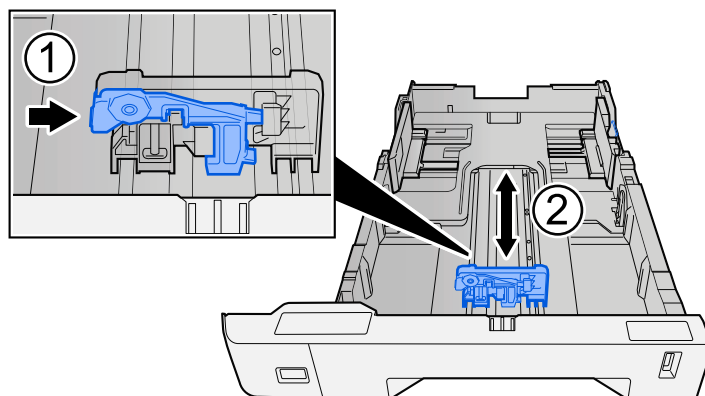

- 3 Gire el marcador de tamaño de papel hasta que el tamaño deseado aparezca en el visor de tamaño de papel.

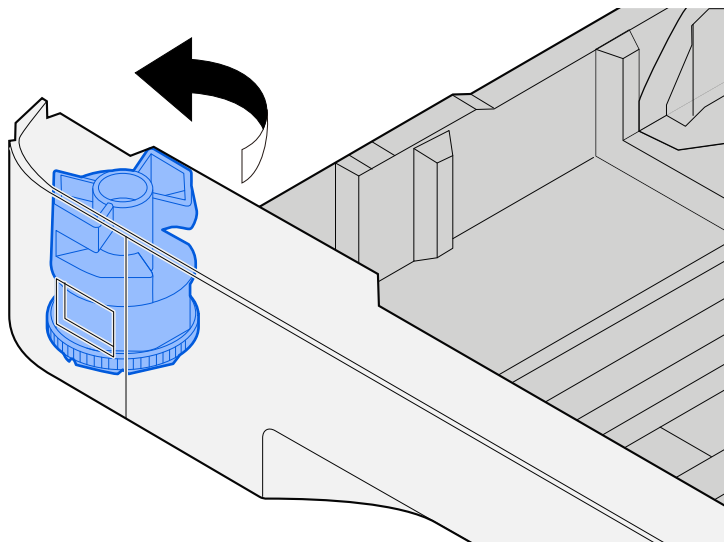

 **NOTA**

Coloque el marcador de tamaño en la posición Otro si desea utilizar papel de un tamaño distinto al estándar. En este caso, es necesario ajustar el tamaño del papel desde el panel de control.

➔ [Especificación del tamaño y tipo de papel \(página 142\)](#)

3 Cargue el papel.

- 1 Ventile el papel y, a continuación, golpee ligeramente los bordes del mismo sobre una superficie lisa para evitar atascos de papel o impresiones desalineadas.

2 Cargue papel en el depósito.

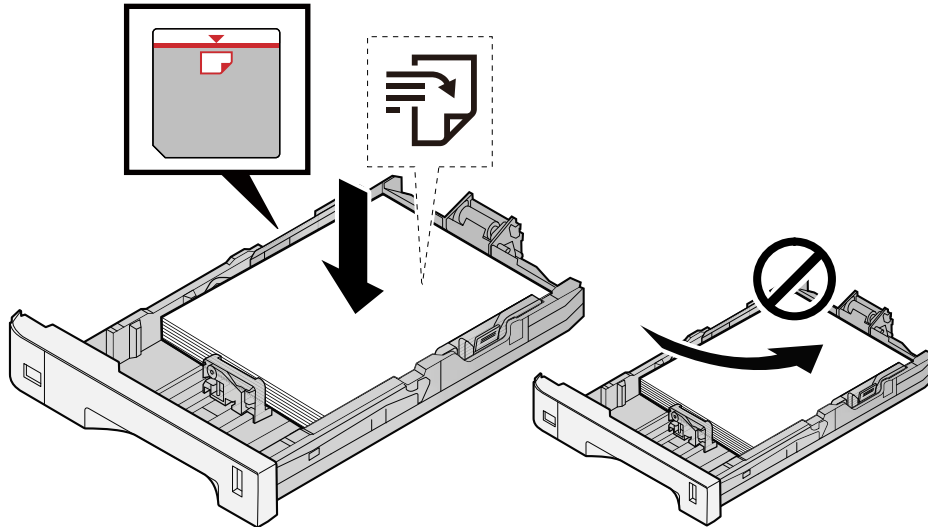

✓ **IMPORTANTE**

- Cargue el papel con la cara que desea imprimir hacia arriba.
- Cuando saque papel nuevo de su envoltorio, airéelo antes de colocarlo en los depósitos.
➔ [Precauciones sobre la carga de papel \(página 133\)](#)
- Antes de cargar el papel, compruebe que no esté curvado ni doblado. El papel curvado o doblado puede causar atascos.
- Compruebe que el papel cargado no sobrepase el indicador de nivel (consulte la ilustración de arriba).
- Si el papel se coloca sin ajustar las guías de ajuste de la longitud y de la anchura del papel, el papel puede torcerse o atascarse.

4 Vuelva a introducir el depósito suavemente.

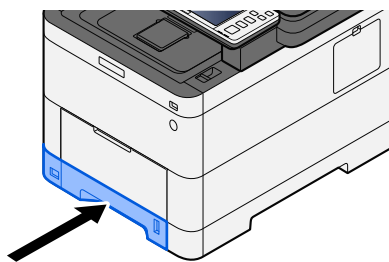

 **NOTA**

Hay un indicador de papel en el lado derecho de la parte delantera del depósito. La pantalla cambia hacia arriba y hacia abajo para ajustarse a la cantidad de papel restante.

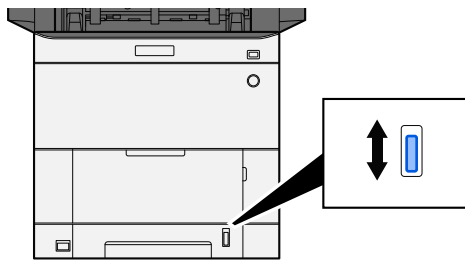

5 Especifique el tipo de papel cargado en el depósito con el panel de controles.

→ [Especificación del tamaño y tipo de papel \(página 142\)](#)

Al cargar papel en el bypass

1 Abra el bypass.

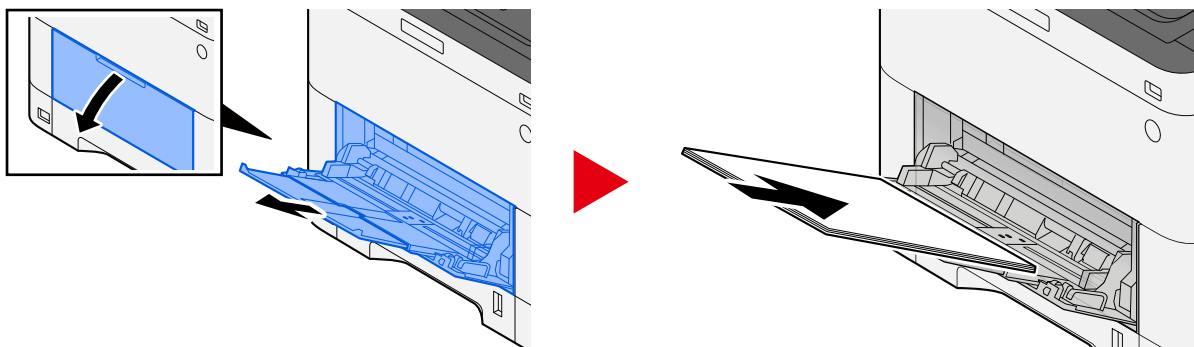

2 Ajuste el tamaño del bypass.

Los tamaños de papel están marcados en el bypass.

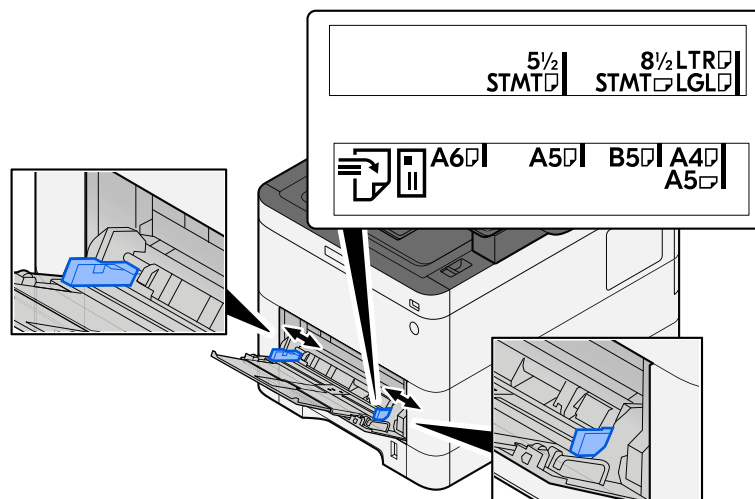

3 Cargue el papel.

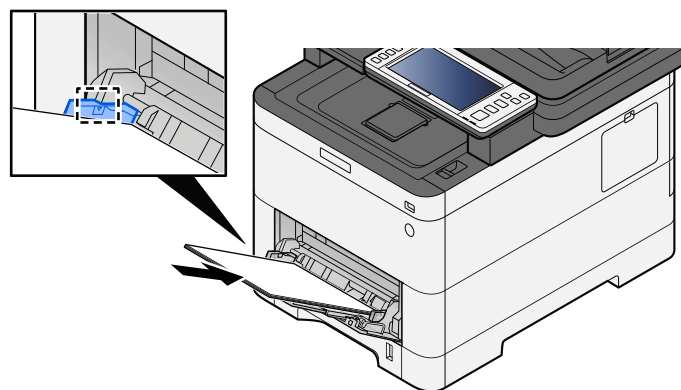

Coloque el papel en la bandeja de forma que quede ajustado entre las guías de anchura de papel hasta que haga tope.

Cuando saque papel nuevo de su envoltorio, airéelo antes de colocarlo en el bypass.

➔ [Precauciones sobre la carga de papel \(página 133\)](#)

✔ IMPORTANTE

- Cargue el papel con la cara que desea imprimir hacia arriba.
- Se deben quitar las curvas del papel curvado antes de utilizarlo.
- Cuando cargue papel en el bypass, compruebe que no queda papel de un trabajo anterior antes de cargar el papel. Si queda algo de papel y desea poner más, quite primero el existente e inclúyalo con el nuevo papel antes de colocarlo de nuevo en el bypass.
- Si queda un hueco entre el papel y las guías de ajuste de la anchura del papel, vuelva a ajustar las guías para que coincidan con el papel e impedir así que el papel se alimente mal y atascos de papel.
- Asegúrese de que el papel cargado no supera los límites de carga.

Cuando cargue sobres o cartulina en el bypass, cargue el papel con la cara de impresión hacia arriba. Para conocer el procedimiento de impresión, consulte la Guía del usuario del controlador de la impresora.

➔ [Printing System Driver User Guide](#)

Ejemplo: impresión de la dirección.

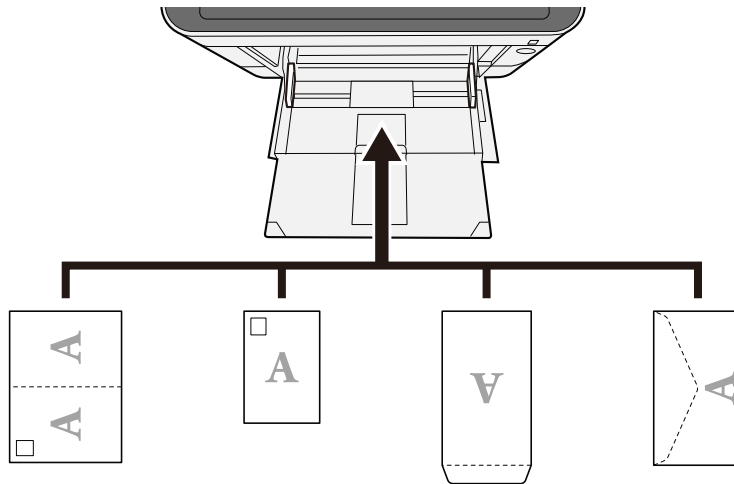

✓ IMPORTANTE

- Utilice Oufuku hagaki (tarjeta postal de devolución) sin plegar.
- La forma de cargar los sobres (orientación y disposición de la cara) varía según el tipo de sobre. Asegúrese de cargarlo correctamente, ya que de lo contrario la impresión se puede realizar en una dirección o en una cara errónea.

📌 NOTA

Al cargar sobres en el bypass, seleccione el tipo de sobre como se describe a continuación:

➔ [\[Configuración bypass\] \(página 425\)](#)

4 Especifique el tipo de papel cargado en el bypass con el panel de control.

➔ [Especificación del tamaño y tipo de papel \(página 142\)](#)

Las copias impresas están arrugadas

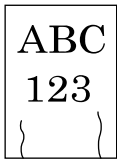

¿El papel está cargado correctamente?

Cargue el papel correctamente.

Al cargar papel en un depósito

1 Extraiga completamente el depósito de la máquina.

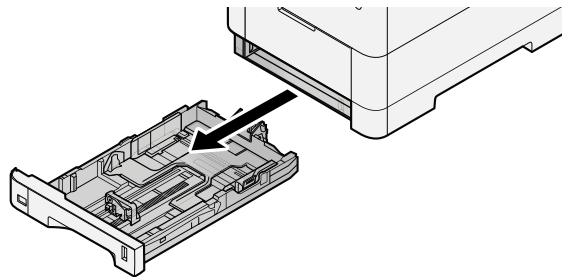

NOTA

Al extraer el depósito de la máquina, asegúrese de sujetarlo bien para que no se caiga.

2 Ajuste el tamaño del depósito.

- 1 Ajuste la posición de las guías de ajuste de la anchura del papel que se encuentran en los lados izquierdo y derecho del depósito. Presione la lengüeta de ajuste de la anchura del papel y deslice las guías según el tamaño de papel.

Los tamaños de papel están marcados en el depósito.

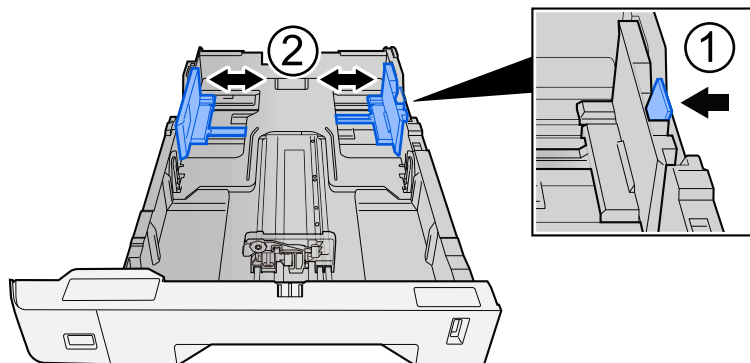

- 2 Ajuste la guía de ajuste de la longitud del papel al tamaño de papel necesario. Presione la lengüeta de ajuste de la longitud del papel y deslice las guías según el tamaño de papel.

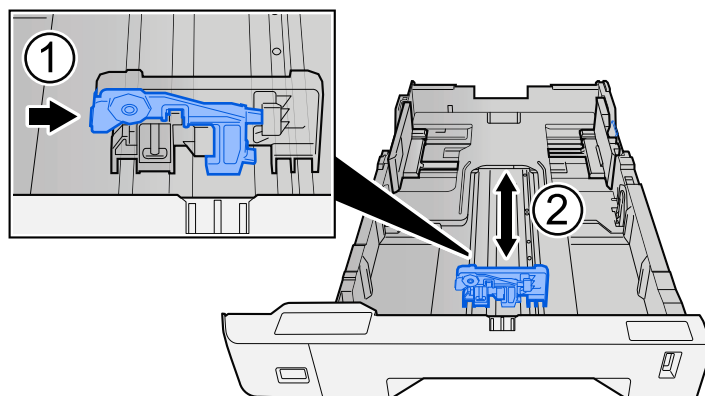

- 3 Gire el marcador de tamaño de papel hasta que el tamaño deseado aparezca en el visor de tamaño de papel.

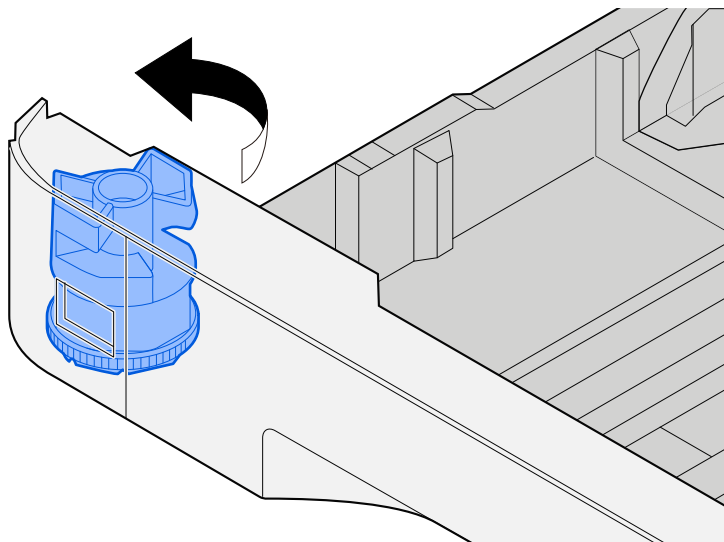

 **NOTA**

Coloque el marcador de tamaño en la posición Otro si desea utilizar papel de un tamaño distinto al estándar. En este caso, es necesario ajustar el tamaño del papel desde el panel de control.

➔ [Especificación del tamaño y tipo de papel \(página 142\)](#)

3 Cargue el papel.

- 1 Ventile el papel y, a continuación, golpee ligeramente los bordes del mismo sobre una superficie lisa para evitar atascos de papel o impresiones desalineadas.

2 Cargue papel en el depósito.

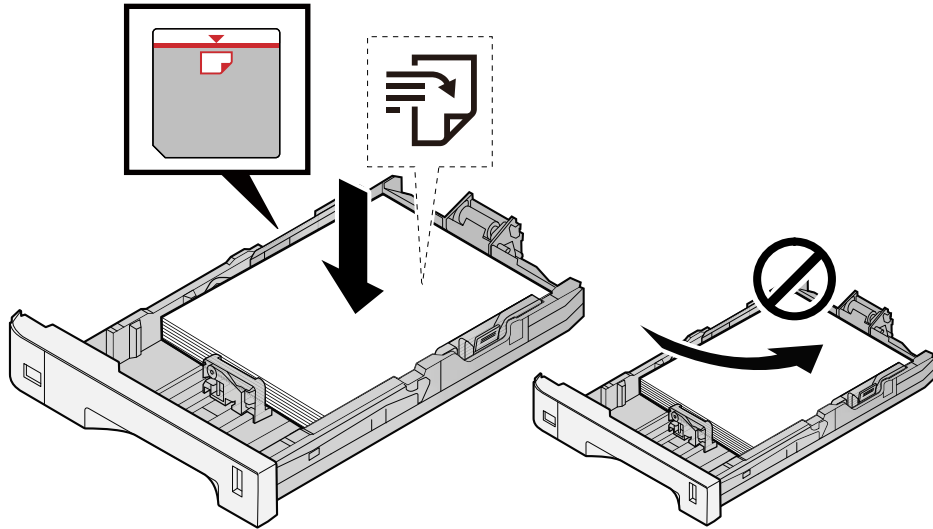

✓ **IMPORTANTE**

- Cargue el papel con la cara que desea imprimir hacia arriba.
- Cuando saque papel nuevo de su envoltorio, airéelo antes de colocarlo en los depósitos.
➔ [Precauciones sobre la carga de papel \(página 133\)](#)
- Antes de cargar el papel, compruebe que no esté curvado ni doblado. El papel curvado o doblado puede causar atascos.
- Compruebe que el papel cargado no sobrepase el indicador de nivel (consulte la ilustración de arriba).
- Si el papel se coloca sin ajustar las guías de ajuste de la longitud y de la anchura del papel, el papel puede torcerse o atascarse.

4 Vuelva a introducir el depósito suavemente.

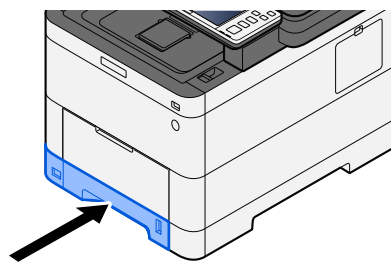

 **NOTA**

Hay un indicador de papel en el lado derecho de la parte delantera del depósito. La pantalla cambia hacia arriba y hacia abajo para ajustarse a la cantidad de papel restante.

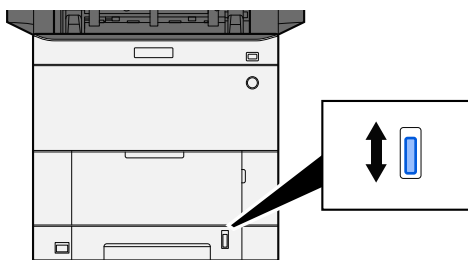

5 Especifique el tipo de papel cargado en el depósito con el panel de controles.

→ [Especificación del tamaño y tipo de papel \(página 142\)](#)

Al cargar papel en el bypass

1 Abra el bypass.

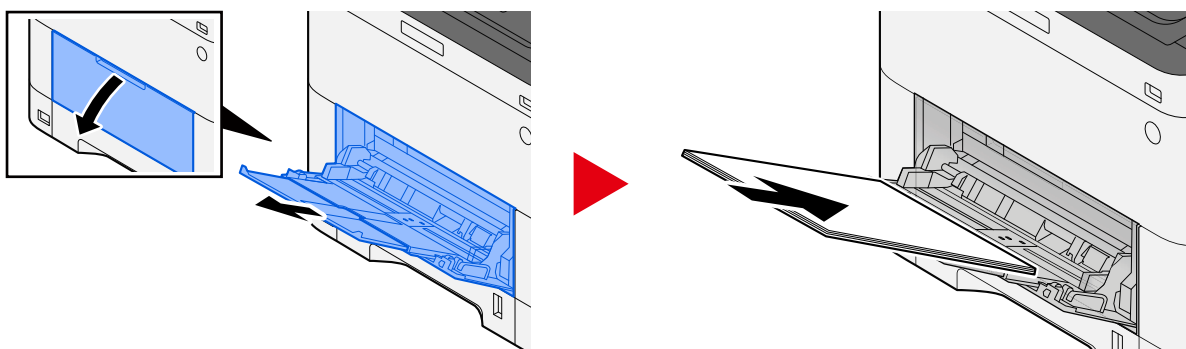

2 Ajuste el tamaño del bypass.

Los tamaños de papel están marcados en el bypass.

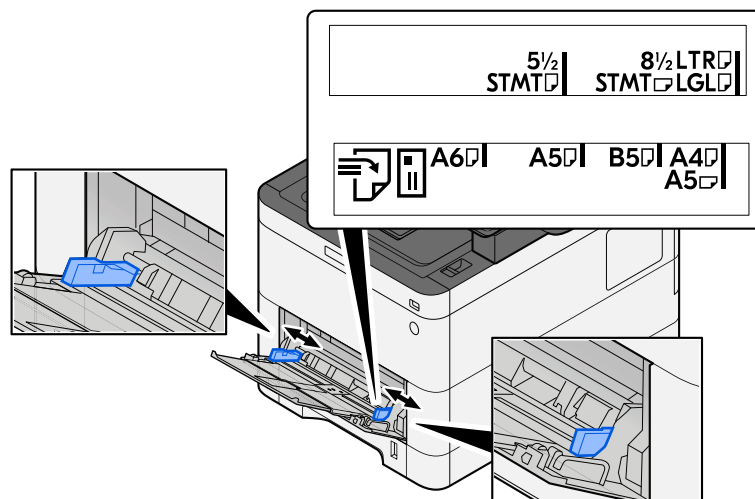

3 Cargue el papel.

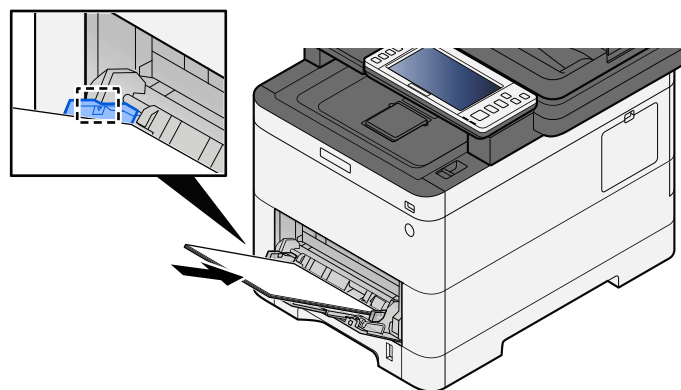

Coloque el papel en la bandeja de forma que quede ajustado entre las guías de anchura de papel hasta que haga tope.

Cuando saque papel nuevo de su envoltorio, airéelo antes de colocarlo en el bypass.

➔ [Precauciones sobre la carga de papel \(página 133\)](#)

✔ IMPORTANTE

- Cargue el papel con la cara que desea imprimir hacia arriba.
- Se deben quitar las curvas del papel curvado antes de utilizarlo.
- Cuando cargue papel en el bypass, compruebe que no queda papel de un trabajo anterior antes de cargar el papel. Si queda algo de papel y desea poner más, quite primero el existente e inclúyalo con el nuevo papel antes de colocarlo de nuevo en el bypass.
- Si queda un hueco entre el papel y las guías de ajuste de la anchura del papel, vuelva a ajustar las guías para que coincidan con el papel e impedir así que el papel se alimente mal y atascos de papel.
- Asegúrese de que el papel cargado no supera los límites de carga.

Cuando cargue sobres o cartulina en el bypass, cargue el papel con la cara de impresión hacia arriba. Para conocer el procedimiento de impresión, consulte la Guía del usuario del controlador de la impresora.

➔ [Printing System Driver User Guide](#)

Ejemplo: impresión de la dirección.

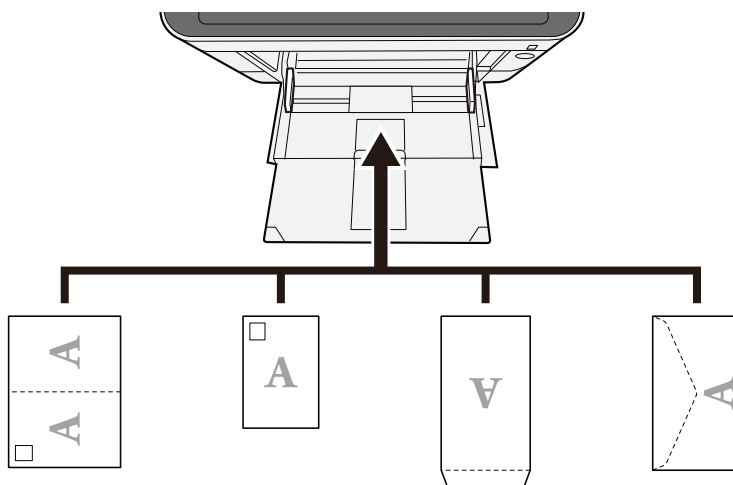

✓ IMPORTANTE

- Utilice Oufuku hagaki (tarjeta postal de devolución) sin plegar.
- La forma de cargar los sobres (orientación y disposición de la cara) varía según el tipo de sobre. Asegúrese de cargarlo correctamente, ya que de lo contrario la impresión se puede realizar en una dirección o en una cara errónea.

📌 NOTA

Al cargar sobres en el bypass, seleccione el tipo de sobre como se describe a continuación:

➔ [\[Configuración bypass\] \(página 425\)](#)

4 Especifique el tipo de papel cargado en el bypass con el panel de control.

➔ [Especificación del tamaño y tipo de papel \(página 142\)](#)

Extraiga el papel del depósito una vez y cambie la dirección de carga girando el papel 180 grados.

➔ [Precauciones sobre la carga de papel \(página 133\)](#)

¿Está húmedo el papel?

Sustituya el papel por otro nuevo.

➔ [Precauciones sobre la carga de papel \(página 133\)](#)

Las copias impresas están curvadas



¿El papel está cargado correctamente?

Cargue el papel correctamente.

Al cargar papel en un depósito

1 Extraiga completamente el depósito de la máquina.

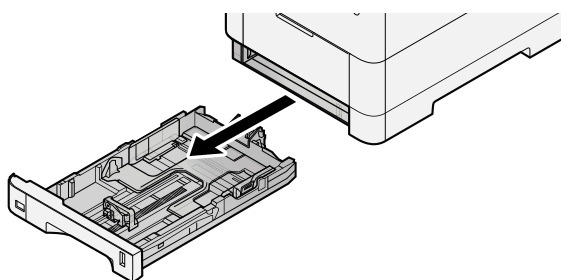

NOTA

Al extraer el depósito de la máquina, asegúrese de sujetarlo bien para que no se caiga.

2 Ajuste el tamaño del depósito.

- 1 Ajuste la posición de las guías de ajuste de la anchura del papel que se encuentran en los lados izquierdo y derecho del depósito. Presione la lengüeta de ajuste de la anchura del papel y deslice las guías según el tamaño de papel.

Los tamaños de papel están marcados en el depósito.

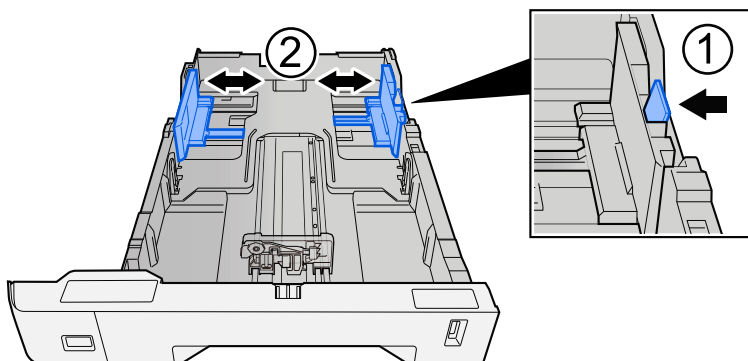

- 2 Ajuste la guía de ajuste de la longitud del papel al tamaño de papel necesario. Presione la lengüeta de ajuste de la longitud del papel y deslice las guías según el tamaño de papel.

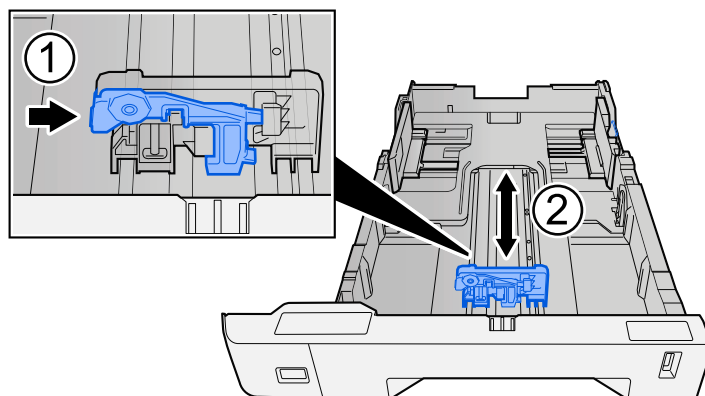

- 3 Gire el marcador de tamaño de papel hasta que el tamaño deseado aparezca en el visor de tamaño de papel.

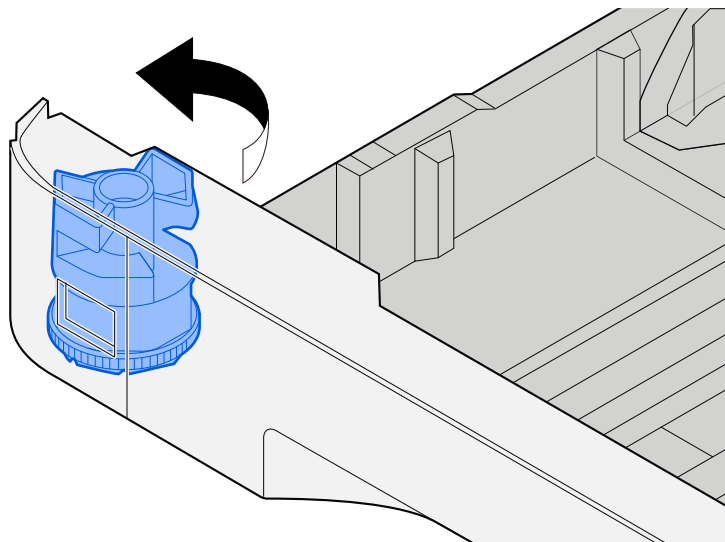

 **NOTA**

Coloque el marcador de tamaño en la posición Otro si desea utilizar papel de un tamaño distinto al estándar. En este caso, es necesario ajustar el tamaño del papel desde el panel de control.

➔ [Especificación del tamaño y tipo de papel \(página 142\)](#)

3 Cargue el papel.

- 1 Ventile el papel y, a continuación, golpee ligeramente los bordes del mismo sobre una superficie lisa para evitar atascos de papel o impresiones desalineadas.

2 Cargue papel en el depósito.

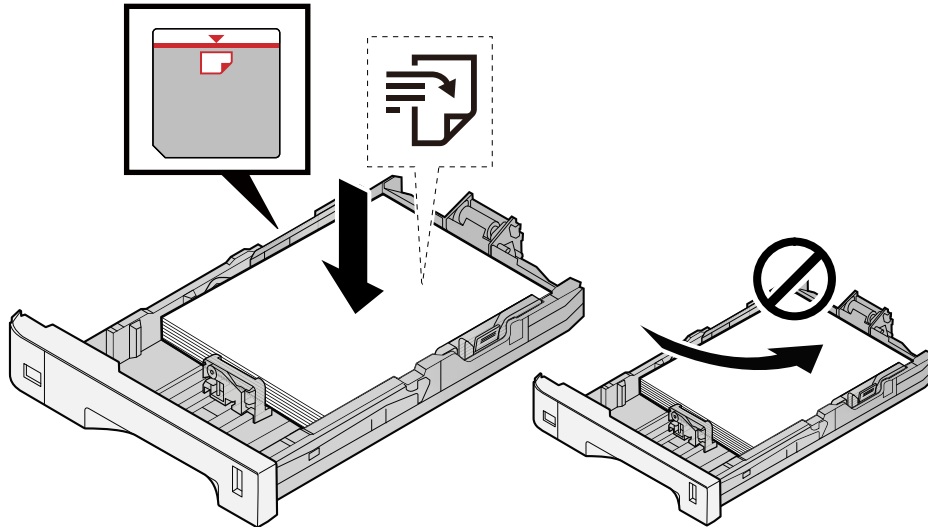

✓ **IMPORTANTE**

- Cargue el papel con la cara que desea imprimir hacia arriba.
- Cuando saque papel nuevo de su envoltorio, airéelo antes de colocarlo en los depósitos.
➔ [Precauciones sobre la carga de papel \(página 133\)](#)
- Antes de cargar el papel, compruebe que no esté curvado ni doblado. El papel curvado o doblado puede causar atascos.
- Compruebe que el papel cargado no sobrepase el indicador de nivel (consulte la ilustración de arriba).
- Si el papel se coloca sin ajustar las guías de ajuste de la longitud y de la anchura del papel, el papel puede torcerse o atascarse.

4 Vuelva a introducir el depósito suavemente.

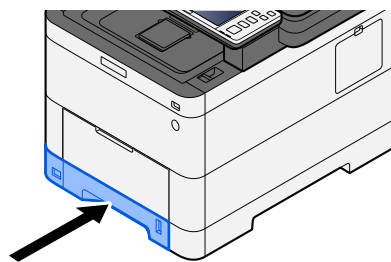

 **NOTA**

Hay un indicador de papel en el lado derecho de la parte delantera del depósito. La pantalla cambia hacia arriba y hacia abajo para ajustarse a la cantidad de papel restante.

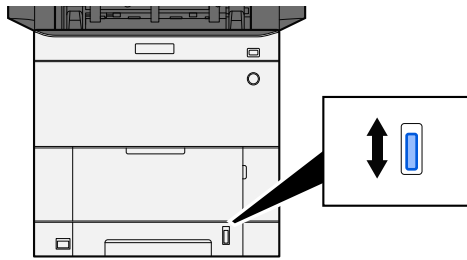

5 **Especifique el tipo de papel cargado en el depósito con el panel de controles.**

→ [Especificación del tamaño y tipo de papel \(página 142\)](#)

Al cargar papel en el bypass

1 **Abra el bypass.**

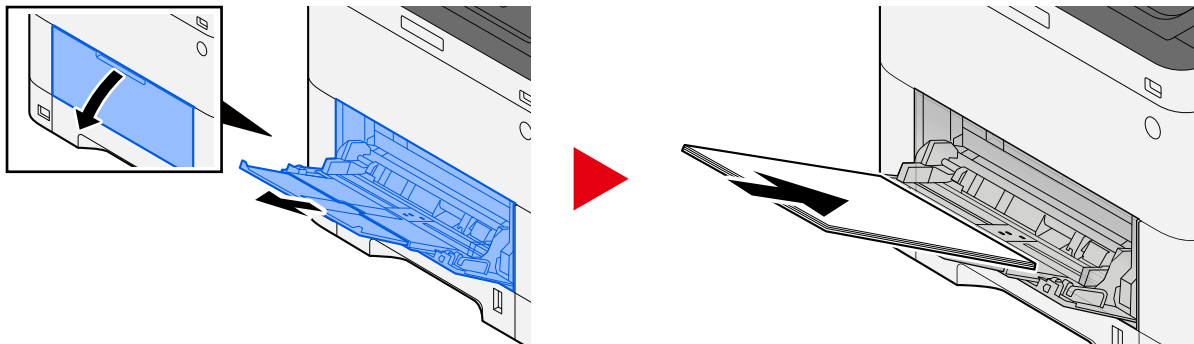

2 **Ajuste el tamaño del bypass.**

Los tamaños de papel están marcados en el bypass.

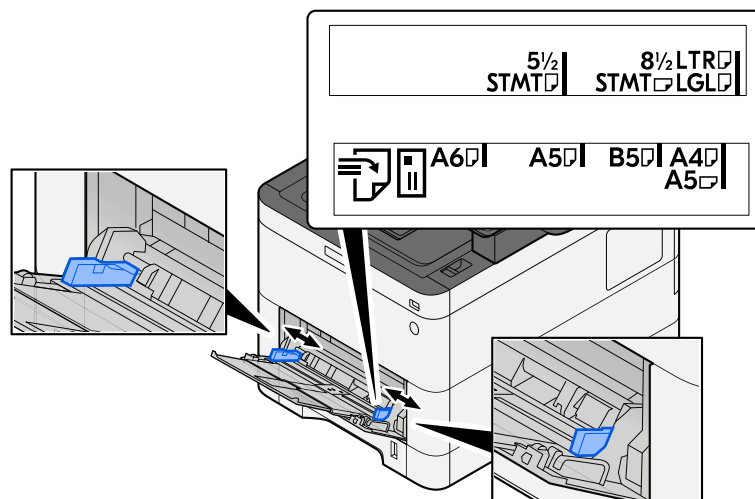

3 Cargue el papel.

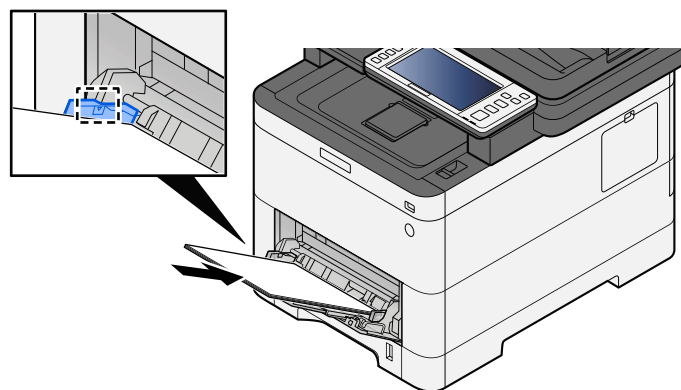

Coloque el papel en la bandeja de forma que quede ajustado entre las guías de anchura de papel hasta que haga tope.

Cuando saque papel nuevo de su envoltorio, airéelo antes de colocarlo en el bypass.

➔ [Precauciones sobre la carga de papel \(página 133\)](#)

✔ IMPORTANTE

- Cargue el papel con la cara que desea imprimir hacia arriba.
- Se deben quitar las curvas del papel curvado antes de utilizarlo.
- Cuando cargue papel en el bypass, compruebe que no queda papel de un trabajo anterior antes de cargar el papel. Si queda algo de papel y desea poner más, quite primero el existente e inclúyalo con el nuevo papel antes de colocarlo de nuevo en el bypass.
- Si queda un hueco entre el papel y las guías de ajuste de la anchura del papel, vuelva a ajustar las guías para que coincidan con el papel e impedir así que el papel se alimente mal y atascos de papel.
- Asegúrese de que el papel cargado no supera los límites de carga.

Cuando cargue sobres o cartulina en el bypass, cargue el papel con la cara de impresión hacia arriba. Para conocer el procedimiento de impresión, consulte la Guía del usuario del controlador de la impresora.

➔ [Printing System Driver User Guide](#)

Ejemplo: impresión de la dirección.

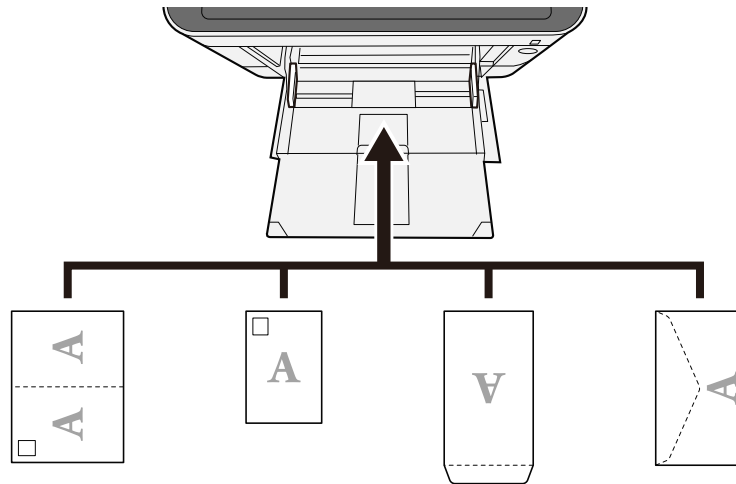

✓ IMPORTANTE

- Utilice Oufuku hagaki (tarjeta postal de devolución) sin plegar.
- La forma de cargar los sobres (orientación y disposición de la cara) varía según el tipo de sobre. Asegúrese de cargarlo correctamente, ya que de lo contrario la impresión se puede realizar en una dirección o en una cara errónea.

📌 NOTA

Al cargar sobres en el bypass, seleccione el tipo de sobre como se describe a continuación:

➔ [\[Configuración bypass\] \(página 425\)](#)

4 Especifique el tipo de papel cargado en el bypass con el panel de control.

➔ [Especificación del tamaño y tipo de papel \(página 142\)](#)

Retire el papel del depósito una vez y vuelva a cargarlo boca abajo o cambie la dirección de carga girando el papel 180 grados.

➔ [Precauciones sobre la carga de papel \(página 133\)](#)

¿Está húmedo el papel?

Sustituya el papel por otro nuevo.

No se puede instalar el controlador de impresora

¿Está instalado el controlador con el nombre de host mientras está disponible la función Wi-Fi o Wi-Fi Direct?

Especifique la dirección IP en lugar del nombre de host.

→ [Instalación de software \(página 93\)](#)

¿Está seleccionado el nivel 3 en la configuración rápida de seguridad?

- 1** Adquiera un certificado raíz para la comunicación SSL de una autoridad de certificación raíz de confianza. En Embedded Web Server RX, haga clic en [Configuración de seguridad] > [Certificados] y registre el certificado raíz en [Certificado raíz 1] a [Certificado raíz 5].
- 2** Tras instalar el certificado, reinicie el PC.
- 3** En Embedded Web Server RX, haga clic en [Configuración de red] > [Protocolos] y, en [Otros protocolos], configure "SNMPv3" como [Activado].
- 4** En Embedded Web Server RX, haga clic en [Configuración de administración] > [SNMP] y configure "SNMPv3".
- 5** Acceda a [Panel de control] y, a continuación, seleccione [Dispositivos e impresoras], [Añadir a printer] y [The printer that I want isn't listed].
- 6** Marque [Select a shared printer by name] e introduzca la dirección de la impresora.
Por ejemplo: `https://hostname:443/printers/lp1`
- 7** Seleccione la impresora que desee y especifique el controlador de impresora.

No se puede iniciar la impresión

¿La máquina está enchufada?

Enchufe el cable de alimentación en la toma de CA.

¿Está conectada la alimentación?

Encienda el interruptor de encendido.

1 Encienda el interruptor de encendido.

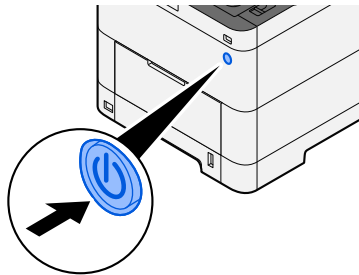

✓ **IMPORTANTE**

Cuando apague el interruptor de encendido, no vuelva a encenderlo inmediatamente. Espere más de 5 segundos y luego vuelva a encenderlo.

¿Están conectados el cable USB y el de red?

Asegúrese de conectar bien el cable USB y el cable de red.

Conecte el cable de red

✓ **IMPORTANTE**

Si la máquina está encendida, apague el interruptor de encendido.

➔ [Apagado \(página 47\)](#)

1 Conecte el cable a la máquina.

- 1 Conecte el cable de LAN al conector de interfaz de red.

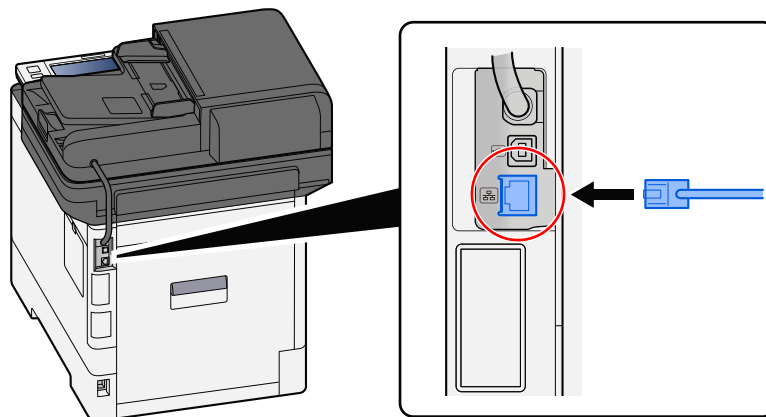

- 2 Conecte el otro extremo del cable al concentrador.

2 Encienda la máquina y configure la red.

- [Configuración de red \(página 77\)](#)

Conecte un cable USB a la máquina.

✓ IMPORTANTE

Si la máquina está encendida, apague el interruptor de encendido.

- [Apagado \(página 47\)](#)

1 Conecte el cable a la máquina.

- 1 Conecte el cable USB al conector de interfaz USB.

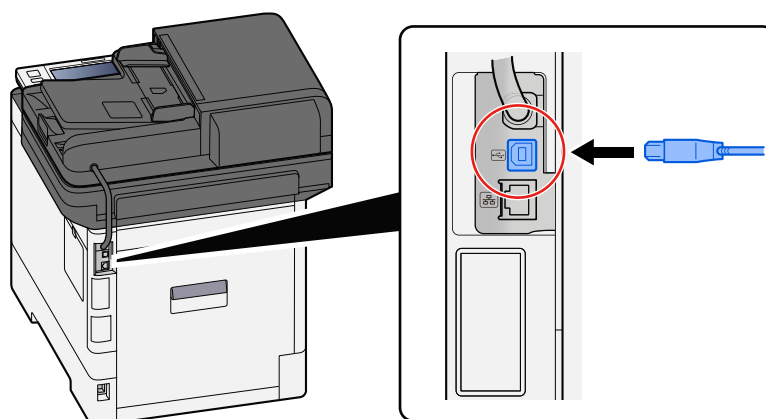

- 2 Conecte el otro extremo del cable al PC.

2 Encienda la máquina.

¿Está en pausa el trabajo de impresión?

Reanude la impresión.

1 Abra la pantalla.

1 Seleccione la tecla [Est./Canc. Trab.].

2 Seleccione [Pausa todoImp. tbjos.] en la pantalla de estado de los trabajos de impresión.

La impresión se detiene.

Para reanudar la impresión de los trabajos que se han detenido, seleccione [ReanudarImp. tbjos.] .

¿Existen varias direcciones inaccesibles?

Si ha configurado redes con cable y Wi-Fi con resolución de nombres, es posible que tenga direcciones IP (direcciones privadas) en la otra red inaccesible.

IMPORTANTE

Solo se puede utilizar un nombre de host y un nombre de dominio en esta máquina. Tenga en cuenta esta limitación al configurar el funcionamiento de la red.

1 Tecla [Menú Sistema/Contador] > [Config.de red] > "Otros" > [Red principal (Cliente)]

Seleccione Wi-Fi, red alámbrica o red opcional como la red que desea utilizar sin restricciones.

➔ [Red principal \(Cliente\) \(página 498\)](#)

2 Tecla [Menú Sistema/Contador] > [Config.de red] > "Configuración de red" [Configuración de protocolo]

Use [Activar] para [Red alámbrica] o [Wi-Fi] y use [Desactivar] para la otra.

➔ [Configuración de protocolo \(página 486\)](#)

3 En Embedded Web Server RX, cambie la configuración de la resolución de nombres de NetBEUI, DNS, etc., o cambie la configuración del entorno de red.

➔ [Embedded Web Server RX User Guide](#)

No se puede imprimir con la memoria USB / No reconoce la memoria USB

¿Está firmemente conectada la memoria USB a la máquina?

Conecte firmemente la memoria USB a la máquina.

¿Está establecida la configuración del host USB en [Bloquear]?

1 Cambie la configuración del host USB a [Desbloquear]

Tecla [Menú Sistema/Contador] > [Config.seguridad] > "Config. Bloq interfaz"

➔ [Config. Bloq interfaz \(página 501\)](#)

¿Está rota la memoria USB?

Utilice otra memoria USB.

Mientras [Auto-IP] esté configurado en [Activado], la dirección IP no se asignará automáticamente

¿Se ha introducido un valor distinto de "0.0.0.0" para la dirección local de enlace de TCP/IP(v4)?

1 Introduzca "0.0.0.0" en Dirección IP de TCP/IP(v4).

- 1 Tecla [Menú Sistema/Contador] > [Config.de red] > "Configuración de red" [Config. de red alámbrica] > "Configuración TCP/IP" [Configuración IPv4]
- 2 Introduzca "0.0.0.0" en Dirección IP.
➔ [Configuración de TCP/IP \(IPv4\) \(página 78\)](#)

No se puede enviar por SMB

¿Está conectado el cable de red?

Conecte bien el cable a la máquina y al concentrador.

1 Conecte el cable a la máquina.

- 1 Conecte el cable de LAN al conector de interfaz de red.

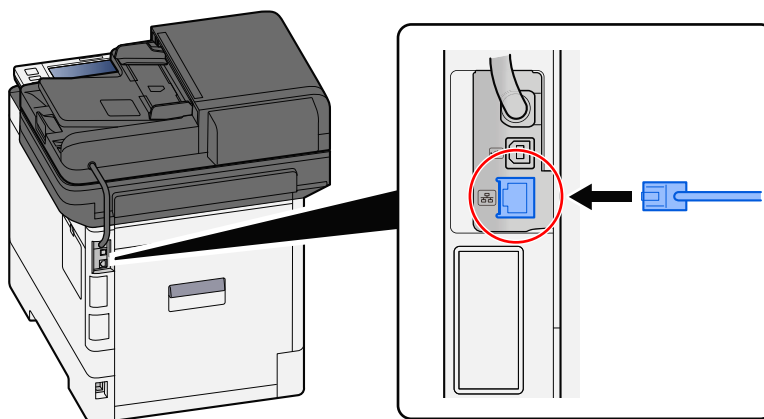

- 2 Conecte el otro extremo del cable al concentrador.

2 Encienda la máquina y configure la red.

- ➔ [Configuración de red \(página 77\)](#)

¿Están configuradas correctamente las opciones de red de la máquina?

Compruebe que TCP/IP está [Activado] y que IPv4 o IPv6 están configurados de acuerdo con el entorno de uso.

- ➔ [Configuración TCP/IP](#) [Configuración TCP/IP \(página 482\)](#)

¿Están activados el protocolo SMB y la configuración SMB para el envío de carpeta?

1 Establezca la configuración del protocolo SMB en Activado.

Tecla [Menú Sistema/Contador] > [Config.de red] > "Configuración de red" [Configuración de protocolo] > [SMB Cliente (Transmisión)] > Activado

2 Configure las opciones de SMB para el envío de carpetas en [Activado].

Tecla [Menú Sistema/Contador] > [Config.funciones] > [Env tbjo - Carpeta] > [Configuración SMB] > Activado

¿Son correctos el nombre de host, la ruta de la carpeta, el nombre de usuario de inicio de sesión y la contraseña de inicio de sesión del PC de destino?

1 Tecla [Home] > [Enviar]

2 En la pantalla de destino del envío, seleccione [Introducir destino.] > [SMB]

3 Introduzca la información de destino

Para especificar directamente la carpeta SMB, seleccione [Ingreso de ruta carpeta] e introduzca cada elemento.



NOTA

Si selecciona Activado para "Verif Acces a Nuev Dest.", aparecerá la pantalla para volver a introducir la información de destino.

→ [Volver a introducir el nuevo destino \(página 266\)](#)

En esta tabla se explican los elementos que deben introducirse.

Opción	Detalle
Nombre de host	Computer name. Introduzca "Nombre de host" o "Dirección IP". Para introducir la dirección IPv6, escriba la dirección entre corchetes, []. Número limitado de caracteres: 256 caracteres o menos Ejemplo: [2001:db8:a0b:12f0::10] (ejemplo: [2001:db8:a0b:12f0::10])
Puerto	Port number Si no se especifica el número de puerto, el predeterminado es 445.
Ruta de la carpeta	Nombre de recurso compartido Número limitado de caracteres: 260 caracteres o menos Por ejemplo: scannerdata Si se guarda en una carpeta en la carpeta compartida: nombre de recurso compartido\nnombre de carpeta en carpeta compartida
Nombre de usuario de inicio de sesión	<ul style="list-style-type: none"> • Si el nombre de PC y el nombre de dominio son los mismos Nombre de usuario Por ejemplo: james.smith. • Si el nombre del equipo y el nombre de dominio son diferentes Nombre de dominio\Nombre de usuario Por ejemplo, abcdnet\james.smith Número limitado de caracteres: 64 caracteres o menos Cuando transmita mediante la interfaz de red opcional (IB-37, IB-38 o IB-51), solo se admiten caracteres alfanuméricos. Además, si el nombre de PC y el nombre del dominio son diferentes y "\" no está disponible, utilice @ para introducir el nombre de usuario con el siguiente formato: Nombre de usuario@nombre de dominio (Ejemplo: james.smith@abcdnet)

Opción	Detalle
Contraseña de inicio de sesión	Contraseña de inicio de sesión. Número limitado de caracteres: 128 caracteres o menos Se distingue entre mayúsculas y minúsculas.

Puede buscar una carpeta en un PC de la red. Seleccione [Buscar carpeta desde la red] o [Buscar carpeta por nombre de host]. Seleccione la carpeta en la lista de resultados de la búsqueda.



NOTA

- Si ha seleccionado [Buscar carpeta desde la red], podrá buscar un destino en todos los PC de la red.
- Si ha seleccionado [Buscar carpeta por nombre de host], podrá buscar un destino en todos los PC que están conectados a la red mediante la introducción de "Nombre de dominio/grupo de trabajo" o "Nombre de host".
- Se puede mostrar un máximo de 500 direcciones. Seleccione el nombre de host (nombre de PC) que desea especificar en la pantalla que aparece y seleccione [Aceptar]. Aparecerá la pantalla de introducción del nombre de usuario y la contraseña de inicio de sesión.
- Tras introducir el nombre de usuario y la contraseña de inicio de sesión del PC de destino, aparecerán las carpetas compartidas. Seleccione la carpeta que desea especificar y seleccione [Aceptar]. Se configura la dirección de la carpeta compartida seleccionada.

¿Están correctamente configuradas las opciones de uso compartido de carpetas?

Compruebe la configuración de uso compartido y los permisos de acceso en las propiedades de la carpeta.

- 1 Haga clic con el botón derecho en la carpeta compartida y haga clic en la ficha [Propiedades] → [Seguridad].**
- 2 Seleccione un usuario y asegúrese de que aparece el usuario que introdujo en el campo de nombre de grupo o nombre de usuario**
- 3 Asegúrese de que [Permitir] está marcado para "Modificar" y "Leer y Ejecutar"**
- 4 Haga clic en el botón [Cerrar].**

→ [Creación de una carpeta compartida, anotación de una carpeta compartida \(página 148\)](#)

¿Está la interfaz seleccionada como red principal?

Asegúrese de que la interfaz seleccionada está seleccionada como red principal.

- 1 Tecla [Menú Sistema/Contador] > [Config.de red] > "Otros" [Red principal (Cliente)]**



NOTA

[Red principal (Cliente)] aparece cuando está instalado el kit de interfaz de red (IB-50) o el kit de interfaz de red inalámbrica (IB-37/IB-38/IB-51) opcional.

2 Especifique el nombre de host o la dirección IP de la interfaz seleccionada como red principal, o vuelva a configurarla con la interfaz que desee utilizar.

Por ejemplo, si ha seleccionado la [Red opcional] como red principal, especifique el nombre de host o la dirección IP de IB-50 o IB-51.

¿Están configuradas correctamente las opciones de excepción del Firewall de Windows?

Asegúrese de que las opciones de excepción del Firewall de Windows están configuradas correctamente.

- 1 Seleccione el botón [Inicio] de Windows → [Sistema Windows] → [Panel de control] → [Sistema y seguridad] → [Permitir una aplicación a través de Firewall de Windows].**
- 2 Asegúrese de que la opción [Compartir archivos e impresoras] no está marcada**
- 3 Vuelva a la pantalla [Sistema y seguridad] y seleccione [Comprobar estado del firewall] del Firewall de Windows Defender**
- 4 Haga clic en [Avanzado Setting] → [Reglas de entrada]**
- 5 Confirme que la configuración de excepciones registrada (reglas) aparece en la lista.**
→ [Configuración del Firewall de Windows \(página 153\)](#)

¿Están sincronizadas las opciones de configuración horaria de la máquina, el servidor de dominio y el PC de destino de los datos?

Sincronice las opciones de configuración horaria del servidor de dominio de la máquina y del PC de destino de los datos.

¿"Error envío." aparece en la pantalla?

Para obtener detalles, consulte lo siguiente:

- [Se muestra "Error envío." \(página 665\)](#)

No se puede enviar por e-mail

¿Está limitado el tamaño de envío de e-mail en el servidor SMTP registrado en esta máquina?

Compruebe el tamaño de envío de e-mail en Embedded Web Server RX.

- 1 Inicie el explorador de Internet.**
- 2 En la barra de direcciones o de ubicación, introduzca la dirección IP o el nombre de host de la máquina.**
- 3 Inicie sesión con privilegios de administrador.**
- 4 Haga clic en [E-mail] del menú [Funciones].**
- 5 Compruebe si se ha introducido un valor de restricción en [Tam. lím. e-m.] de "Configuración de envío de e-mail" y cámbielo según sea necesario.**
- 6 Haga clic en [Enviar].**

➔ [Configuración de SMTP y e-mail \(página 114\)](#)

La máquina emite vapor en la zona próxima a la ranura de expulsión del papel

¿Es baja la temperatura de la sala donde funciona la máquina? ¿O se ha utilizado papel húmedo?

Según el entorno de impresión de la máquina y el estado del papel, la humedad que contiene el papel puede evaporarse debido al calor generado durante la impresión, y el vapor de agua emitido puede parecer humo.

No hay problema y puede seguir imprimiendo. Si el vapor le preocupa, aumente la temperatura ambiente o sustituya el papel por uno nuevo de secado.

No desaparece el mensaje de sustitución del cartucho de tóner incluso después de sustituirlo

Acciones correctivas

Asegúrese de que la cubierta del tóner residual, la cubierta posterior y las demás cubiertas están cerradas.

No se puede crear un PDF con texto que se puede buscar

¿Está correctamente configurado el original?

Compruebe que la orientación del original es correcta.

¿Se ha seleccionado el idioma adecuado para la extracción?

Compruebe la configuración del idioma que se va a extraer.

1 Tecla [Menú Sistema/Contador] > [Config.funciones] > [Valores predet. Funciones] > [Enviar/Almacenar] > [Idioma principal OCR]

2 Compruebe el idioma predeterminado del texto que se extraerá

Si el idioma que se va a extraer es diferente, selecciónelo en las opciones del panel digital.

➔ [Reconocimiento de texto OCR \(opcional\) \(página 369\)](#)

No se puede buscar un texto que desea buscar en un archivo PDF

¿Ha configurado [OCR Reconocimiento texto] para [Formato archivo]?

Configure [Formato archivo] con [OCR Reconocimiento texto].

1 Seleccione [OCR Reconocimiento texto] > Activado.

¿Los textos del documento escaneado aparecen borrosos o difuminados?

Configure [Densidad] en un valor más oscuro.

1 Seleccione [Densidad] en la ficha [Color/Calid.de imagen], configure la densidad en el rango de [1] a [4]

¿El color de fondo del documento escaneado es demasiado oscuro y dificulta que se vean los textos?

Configure la densidad de forma más clara.

1 En la ficha [Color/Calid.de imagen], seleccione [Ajust. dens. fondo] y configúrelo en [Auto]



NOTA

La densidad de fondo también puede ajustarse seleccionando [Manual].

→ [Densidad \(página 325\)](#)

→ [Ajust. dens. fondo \(página 335\)](#)

2 Seleccione [Densidad] en la ficha [Color/Calid.de imagen], configure la densidad en el rango de [-4] a [-1]

¿Es visible en el anverso el texto o la imagen del reverso del original?

Configure [Impedir filtr. fondo] en Activado.

1 Seleccione [Impedir filtr. fondo] en la ficha [Color/Calid.de imagen] y configure la opción en Activado.

→ [Impedir filtr. fondo \(página 337\)](#)

No se puede encontrar la máquina con WSD

¿Está buscando esta máquina con la dirección IP o el nombre de host?

Por razones de seguridad, el protocolo [HTTP] está configurado como desactivado y, por lo tanto, no se puede buscar por dirección IP ni nombre de host.

Problemas con la imagen impresa

Las copias impresas son totalmente muy claras

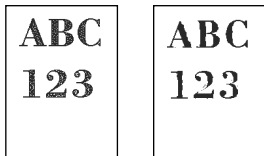

¿Está húmedo el papel?

Sustituya el papel por otro nuevo.

¿Está configurado correctamente el tipo de papel?

Compruebe si la configuración del tipo de papel es correcta.

1 Tecla [Menú Sistema/Contador] > [Config. dispositivo] > [Alimentación de papel] > [Configuración tipo medios]

2 Compruebe el gramaje (grosor del papel) correspondiente al tipo de papel y cámbielo por el valor correcto.

→ [\[Configuración tipo medios\] \(página 428\)](#)

¿Va a cambiar la densidad?

Configure una densidad adecuada.

1 Configure la densidad en el intervalo de [-4] a [4]

→ [Densidad \(página 325\)](#)



NOTA

Puede configurar las opciones de densidad mediante la tecla [Menú Sistema/Contador] > [Ajuste/Mantenim.] > "Ajuste de imagen" > [Ajuste de densidad].

→ [Ajuste de densidad \(página 511\)](#)

¿Ha configurado EcoPrint?

Configure [EcoPrint] como [Desactivado].

1 Tecla [Menú Sistema/Contador] > [Config.funciones] > [Impresora]

2 [EcoPrint] > Desactivado

Es necesario realizar la calibración.

1 Abra la pantalla.

- 1 Tecla [Menú Sistema/Contador] > [Ajuste/Mantenim.] > "Ajuste de imagen" [Ajuste de imagen]

2 Realice la calibración.

- 1 Realice la calibración.
Empieza la calibración.

Es necesario realizar una carga de revelador.

1 Abra la pantalla.

- 1 Tecla [Menú Sistema/Contador] > [Ajuste/Mantenim.] > "Ajuste de imagen" [Ajuste de imagen]

2 Realice la carga de revelador

- 1 Realice la carga de revelador.
Comienza la carga de revelador.



NOTA

El tiempo de espera puede ser mayor cuando el tóner se rellena durante la carga de revelador.

Es necesario limpiar el escáner láser.

1 Abra la pantalla.

- 1 Tecla [Menú Sistema/Contador] > [Ajuste/Mantenim.] > "Ajuste de imagen" [Ajuste de imagen]

2 Realice la limpieza del escáner láser.

- 1 Realice la limpieza del escáner láser.
Comienza la limpieza del escáner láser.

Las partes de fondo blanco de la imagen parecen tener una ligera coloración general

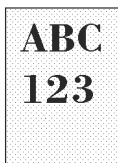

¿Ha cambiado la densidad?

Seleccione el nivel de densidad adecuado.

1 Configure la densidad en el intervalo de [-4] a [4]

→ [Densidad \(página 325\)](#)



NOTA

La densidad también se puede configurar desde la tecla [Menú Sistema/Contador] > [Ajuste/Mantenim.] > "Ajuste de imagen" > [Ajuste de imagen].

→ [Ajuste de densidad \(página 511\)](#)

Es necesario realizar la calibración.

1 Abra la pantalla.

1 Tecla [Menú Sistema/Contador] > [Ajuste/Mantenim.] > "Ajuste de imagen" [Ajuste de imagen]

2 Realice la calibración.

1 Realice la calibración.
Empieza la calibración.

Es necesario realizar una carga de revelador.

1 Abra la pantalla.

1 Tecla [Menú Sistema/Contador] > [Ajuste/Mantenim.] > "Ajuste de imagen" [Ajuste de imagen]

2 Realice la carga de revelador

1 Realice la carga de revelador.
Comienza la carga de revelador.



NOTA

El tiempo de espera puede ser mayor cuando el tóner se rellena durante la carga de revelador.

Es necesario realizar la actualización del tambor.

1 Abra la pantalla.

- 1 Tecla [Menú Sistema/Contador] > [Ajuste/Mantenim.] > "Ajuste de imagen" > [Ajuste de imagen]

2 Realice la actualización del tambor.

- 1 Realice la actualización del tambor.
Comienza la actualización del tambor.

Las copias tienen un patrón moiré (puntos agrupados en patrones y no alineados de forma uniforme)

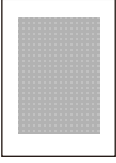

¿Es un original con una foto impresa?

Compruebe la estructura del contenido del original y cámbielo por una calidad de imagen adecuada.

1 Seleccione una [Imagen del original] para cada función

2 Seleccione [Fotografía].

➔ [Imagen del original \(página 326\)](#)

Los textos no se imprimen claramente

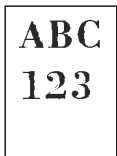

¿Ha seleccionado la calidad de imagen adecuada para el original?

Compruebe la estructura del contenido del original y cámbielo por una calidad de imagen adecuada.

- 1 Seleccione una [Imagen del original] para cada función**
- 2 Seleccione la calidad de imagen que corresponda al tipo de original**
 - [Imagen del original \(página 326\)](#)

Aparecen puntos negros o de color en el fondo blanco

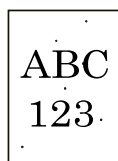

¿Está sucio el soporte de originales o el cristal de exposición?

Limpie el interior del alimentador de originales y el cristal de exposición con un paño suave humedecido con alcohol o detergente suave.

✓ IMPORTANTE

No utilice desengrasadores u otros disolventes orgánicos.

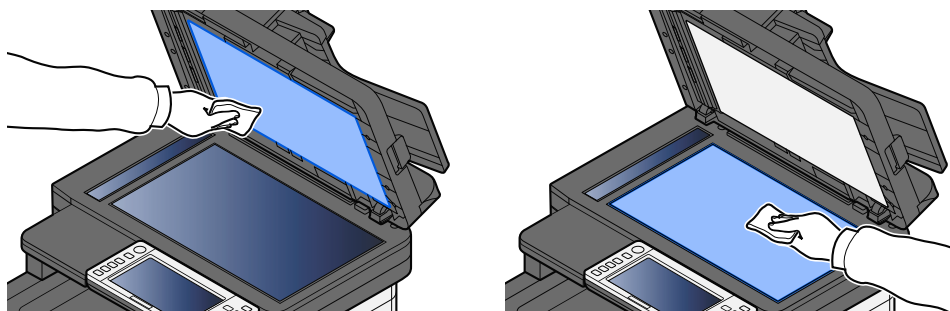

Es necesario realizar una carga de revelador.

1 Abra la pantalla.

- 1 Tecla [Menú Sistema/Contador] > [Ajuste/Mantenim.] > "Ajuste de imagen" [Ajuste de imagen]

2 Realice la carga de revelador

- 1 Realice la carga de revelador.
Comienza la carga de revelador.



NOTA

El tiempo de espera puede ser mayor cuando el tóner se rellena durante la carga de revelador.

Las imágenes impresas están borrosas o cortadas

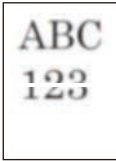

¿Está utilizando la máquina en un lugar con mucha humedad o con fluctuaciones drásticas de temperatura y humedad?

Utilice la máquina en un entorno con la humedad adecuada.

Es necesario realizar la actualización del tambor.

1 Abra la pantalla.

1 Tecla [Menú Sistema/Contador] > [Ajuste/Mantenim.] > "Ajuste de imagen" > [Ajuste de imagen]

2 Realice la actualización del tambor.

1 Realice la actualización del tambor.

Comienza la actualización del tambor.

Las imágenes impresas aparecen desplazadas



¿Está correctamente configurado el original?

- Cuando configure el original en el cristal de exposición, asegúrese de alinearlos con la placa indicadora del tamaño del original.
 - ➔ [Colocación de los originales en el cristal de exposición \(página 213\)](#)
- Cuando cargue el original en el alimentador de originales, asegúrese de alinear las guías de anchura del original antes de cargarlo.
 - ➔ [Carga de originales en el alimentador de originales \(página 216\)](#)

¿El papel está cargado correctamente?

Ajuste la guía de longitud del papel y la guía de anchura del depósito para adaptarlas al tamaño del papel.

- ➔ [Carga en los depósitos \(página 135\)](#)

La altitud es de al menos 1.000 m y aparecen líneas blancas horizontales irregulares en la imagen.



- 1 Seleccione la tecla [Menú Sistema/Contador] > [Ajuste/Mantenim.] > "Otros" [Ajuste de altitud] y configure un nivel superior que el actual.

La altitud es de al menos 1.000 m y aparecen puntos en la imagen.

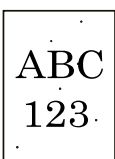

- 1 Seleccione la tecla [Menú Sistema/Contador] > [Ajuste/Mantenim.] > "Otros" [Ajuste de altitud] y configure un nivel superior que el actual.

Las imágenes impresas tienen líneas verticales

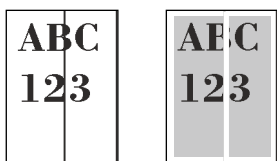

¿Está sucio el cristal de paso?

Cuando use el alimentador de originales, limpie la superficie del cristal de paso y la guía de lectura con un paño seco.

✓ IMPORTANTE

No emplee agua, jabón ni disolventes para la limpieza.

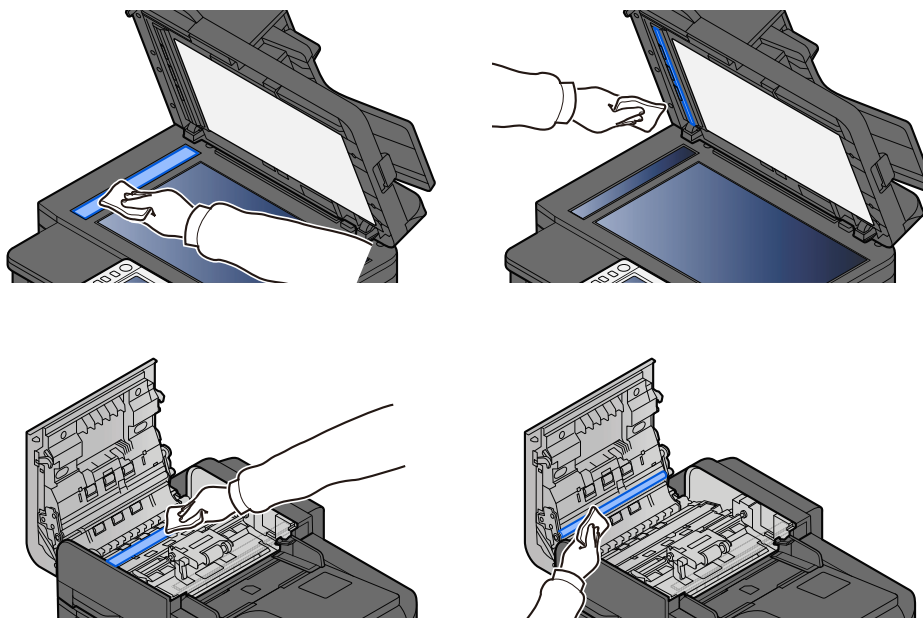

Es necesario limpiar el escáner láser.

1 Abra la pantalla.

- 1 Tecla [Menú Sistema/Contador] > [Ajuste/Mantenim.] > "Ajuste de imagen" [Ajuste de imagen]

2 Realice la limpieza del escáner láser.

- 1 Realice la limpieza del escáner láser.
Comienza la limpieza del escáner láser.

Suciedad en el borde superior o cara posterior del papel

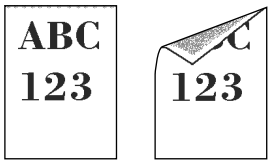

¿Está sucio el interior de la máquina?

Abra la cubierta posterior 1 y, si el interior de la máquina está sucio por tóner o similares, límpielo con un paño suave y seco.

Parte de la imagen aparece periódicamente tenue o con líneas blancas



¿Está bien cerrada la cubierta posterior 1?

Abra la cubierta posterior 1 y vuelva a cerrarla.

Es necesario realizar la actualización del tambor.

1 Abra la pantalla.

- 1 Tecla [Menú Sistema/Contador] > [Ajuste/Mantenim.] > "Ajuste de imagen" > [Ajuste de imagen]

2 Realice la actualización del tambor.

- 1 Realice la actualización del tambor.
Comienza la actualización del tambor.

Es necesario realizar una carga de revelador.

1 Abra la pantalla.

- 1 Tecla [Menú Sistema/Contador] > [Ajuste/Mantenim.] > "Ajuste de imagen" [Ajuste de imagen]

2 Realice la carga de revelador

- 1 Realice la carga de revelador.
Comienza la carga de revelador.



NOTA

El tiempo de espera puede ser mayor cuando el tóner se rellena durante la carga de revelador.

La impresión del reverso se filtra



- 1** Seleccione [Impedir filtr. fondo] en la ficha [Color/Calid.de imagen] y configure la opción en **Activado**.



NOTA

También puede configurar la opción Impedir filtr.fondo en la tecla [Menú Sistema/Contador] > [Config.funciones] > [Valores predet. Funciones] > [Copiar/imprimir] > [Impedir Filtrac. Fondo(Copiar)].

Permanece una versión más clara de la imagen anterior y se imprime repetidamente

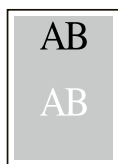

Es necesario ajustar la configuración de GS.

1 Configure las opciones de GS.

- 1 Seleccione la tecla [Menú Sistema/Contador] > [Ajuste/Mantenim.] > "Otros" > [GS].
Aumente el valor un nivel con respecto al valor actual.
- 2 Seleccione la tecla [Menú Sistema/Contador] > [Ajuste/Mantenim.] > "Ajuste de imagen" [Ajuste de imagen].
Realice solo la calibración.
- 3 Imprima un documento y confirme la calidad de imagen.
Aumente el valor hasta que la imagen mejore.



NOTA

Si sigue sin mejorar, restablezca el valor original.

2 Si aparecen puntos blancos en la imagen mejorada, disminuya el valor un nivel.

3 Si el fondo blanco de la imagen mejorada aparece coloreado, vaya al paso siguiente. Si no hay coloración innecesaria, termine la edición.

4 Configure las opciones de MC.

- 1 Seleccione la tecla [Menú Sistema/Contador] > [Ajuste/Mantenim.] > "Otros" > [MC].
Aumente el valor un nivel con respecto al valor actual.
- 2 Seleccione la tecla [Menú Sistema/Contador] > [Ajuste/Mantenim.] > "Ajuste de imagen" [Ajuste de imagen].
Realice solo la calibración.
- 3 Imprima el documento y confirme la calidad de imagen.
Aumente el valor hasta que la imagen mejore.



NOTA

Si sigue sin mejorar, restablezca el valor original.

5 Si aparecen puntos blancos o de color en la imagen mejorada, disminuya el valor en un nivel.

Problemas de impresión en color

Se produce color borroso



Es necesario realizar la calibración.

1 Abra la pantalla.

- 1 Tecla [Menú Sistema/Contador] > [Ajuste/Mantenim.] > "Ajuste de imagen" [Ajuste de imagen]

2 Realice la calibración.

- 1 Realice la calibración.
Empieza la calibración.

Es necesario realizar el registro de color (corrección automática)

1 Cargue el papel.

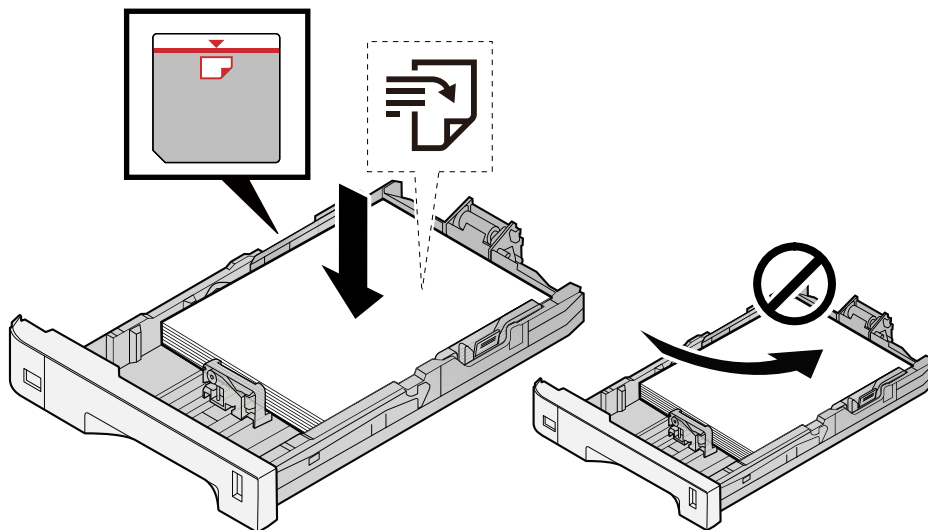

✓ **IMPORTANTE**

- Cargue el papel con la cara que desea imprimir hacia arriba.
- Cuando saque papel nuevo de su envoltorio, airéelo antes de colocarlo en los depósitos.
➔ [Precauciones sobre la carga de papel \(página 133\)](#)
- Antes de cargar el papel, compruebe que no esté curvado ni doblado. El papel curvado o doblado puede causar atascos.
- Compruebe que el papel cargado no sobrepase el indicador de nivel (consulte la ilustración de arriba).
- Si el papel se coloca sin ajustar las guías de ajuste de la longitud y de la anchura del papel, el papel puede torcerse o atascarse.

2 Abra la pantalla.

- 1 Tecla [Menú Sistema/Contador] > [Ajuste/Mantenim.] > "Ajuste de imagen" [Registro de color - Auto]

3 Imprimir el gráfico

- 1 Seleccione [Inicio].
Se imprime un gráfico.

Ejemplo de gráfico

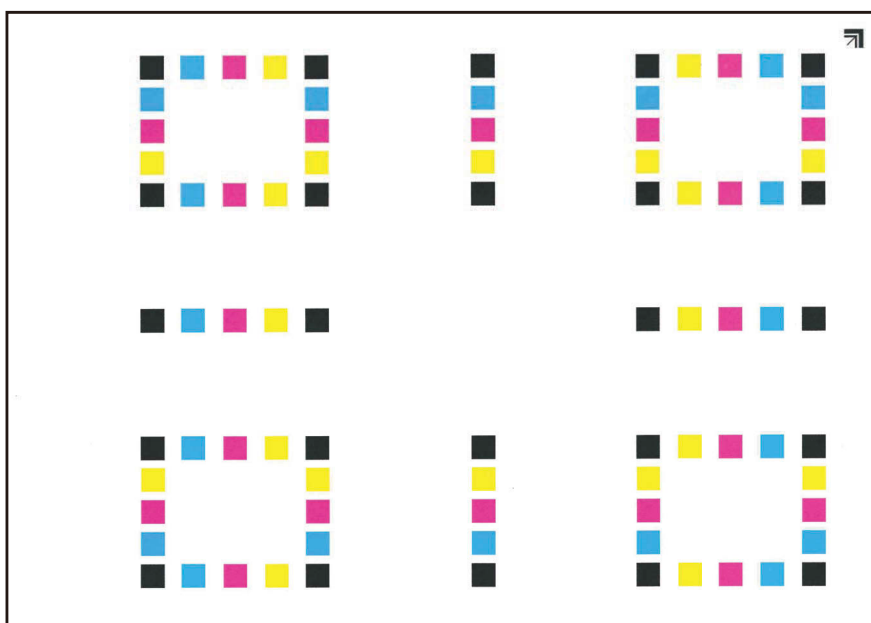

4 Realice el registro de color.

- 1 Como se muestra en la ilustración, coloque la cara impresa hacia abajo en el cristal de exposición con el borde con las flechas hacia la parte posterior.

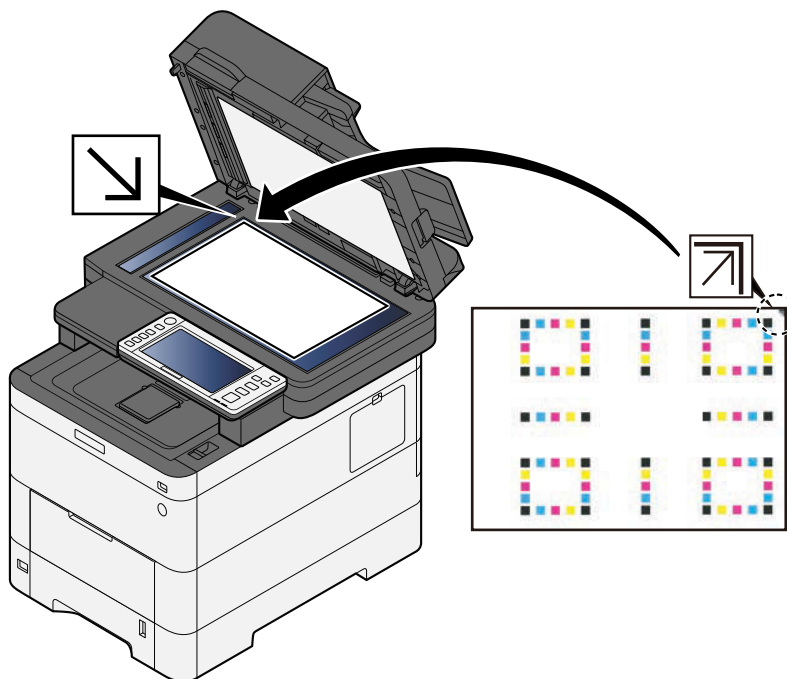

- 2 Seleccione [Inicio] para escanear el gráfico.
Una vez finalizado el escaneo, se inicia la corrección de la posición de impresión en color.
- 3 Seleccione [Aceptar] una vez finalizado el registro de color.

Es necesario realizar el registro de color (corrección manual)

1 Cargue el papel.

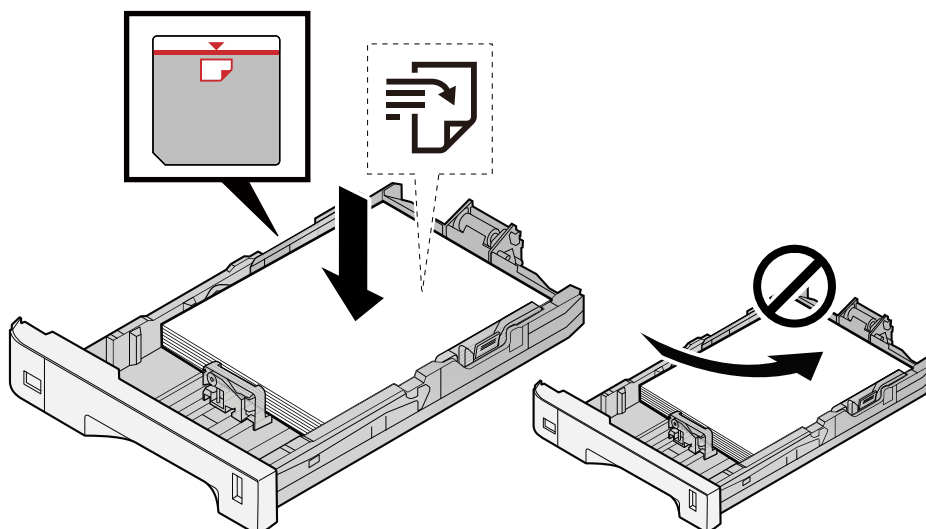

✓ IMPORTANTE

- Cargue el papel con la cara que desea imprimir hacia arriba.
- Cuando saque papel nuevo de su envoltorio, airéelo antes de colocarlo en los depósitos.
 → [Precauciones sobre la carga de papel \(página 133\)](#)
- Antes de cargar el papel, compruebe que no esté curvado ni doblado. El papel curvado o doblado puede causar atascos.
- Compruebe que el papel cargado no sobrepase el indicador de nivel (consulte la ilustración de arriba).
- Si el papel se coloca sin ajustar las guías de ajuste de la longitud y de la anchura del papel, el papel puede torcerse o atascarse.

2 Abra la pantalla.

- 1 Tecla [Menú Sistema/Contador] > [Ajuste/Mantenim.] > "Ajuste de imagen" [Registro de color - Manual]

3 Imprima el gráfico.

- 1 Seleccione [Impr. gráfico].

Se imprime un gráfico. En el gráfico, para cada uno de los colores M (magenta), C (cyan) e Y (amarillo), se imprimen los gráficos de H-1 a 5 y de V-1 a 5.

Ejemplo de gráfico

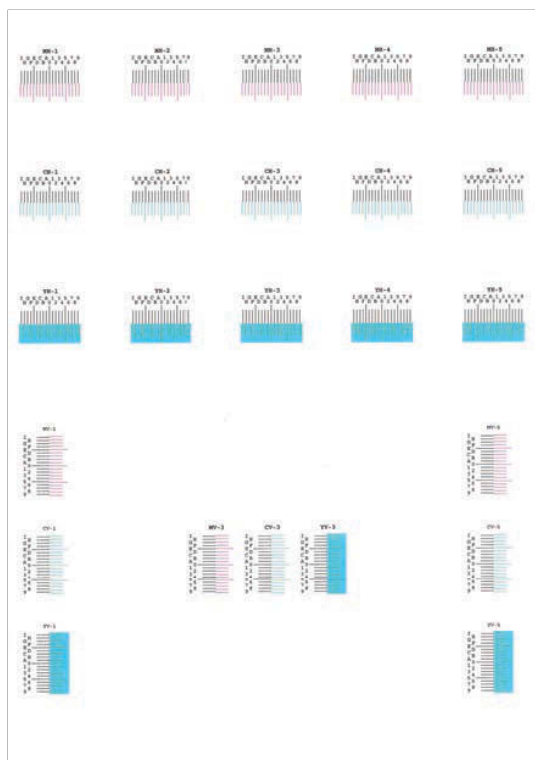

4 Introduzca el valor adecuado.

- 1 Encuentre el lugar de cada gráfico en el que 2 líneas coincidan más estrechamente. Si es la posición 0, no es necesario el registro para ese color. Para la ilustración, B es el valor adecuado.

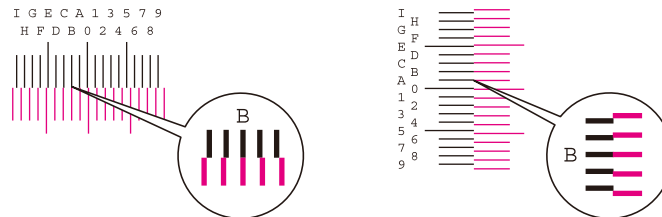

En los gráficos H-1 a H-5, lea los valores de H-1 a H-5.

En los gráficos V-1 a V-5, lea solo los valores de V-3 (centro).

- 2 Seleccione [Registro].
- 3 Seleccione el gráfico que desea corregir.
- 4 Seleccione los valores leídos en el gráfico.
- 5 Repita los pasos 3 y 4 para introducir los valores de registro de cada gráfico.
- 6 Seleccione [Inicio] una vez introducidos todos los valores. Comienza el registro de color.
- 7 Seleccione [Aceptar] una vez finalizado el registro de color.

Los colores parecen diferentes de lo previsto

¿Ha seleccionado la calidad de imagen adecuada para el original?

Compruebe la estructura del contenido del original y cámbielo por una calidad de imagen adecuada.

- 1 Seleccione una [Imagen del original] para cada función**
- 2 Seleccione la calidad de imagen que corresponda al tipo de original**
 - ➔ [Imagen del original \(página 326\)](#)

¿Está configurado el papel de copia en color en el origen de papel?

Configure el papel de copia en color.

Es necesario realizar la calibración.

- 1 Abra la pantalla.**
 - 1 Tecla [Menú Sistema/Contador] > [Ajuste/Mantenim.] > "Ajuste de imagen" [Ajuste de imagen]
- 2 Realice la calibración.**
 - 1 Realice la calibración.
Empieza la calibración.

¿Es adecuado el balance de color (en caso de copia)?

Ajuste el balance de color.

- 1 En la ficha [Color/Calid.de imagen], seleccione [Balance de color] y configúrelo en [Activado]**
- 2 Mueva el cursor del color que desee ajustar ("cyan", "magenta", "amarillo", "negro") para ajustar cada color.**

(Para impresión) ¿Es adecuado el ajuste de color?

Ajuste el color con el controlador de la impresora.

- ➔ **Printing System Driver User Guide**

La caja de tóner de color está vacía

Si desea seguir imprimiendo en blanco y negro, siga estos pasos:

Se puede realizar temporalmente la impresión en blanco y negro.

- 1 **Tecla [Menú Sistema/Contador] > [Config. dispositivo] > [Configuración de tóner]**
 - 2 **[Función sin tóner color] > [Imprimir en B/N]**
-



NOTA

Esta configuración no es válida cuando está instalado el controlador Fiery opcional.

Operación remota

Esta función permite al administrador del sistema explicar al usuario el funcionamiento del panel y la solución de problemas, mediante el acceso remoto al panel de control de la máquina con un navegador y el software VNC.

Ejecución de la operación remota desde el navegador

Los navegadores compatibles son los siguientes. Recomendamos la última versión del navegador para utilizar la operación remota.

- Google Chrome (versión 21.0 o posterior)
- Microsoft Edge
- Mozilla Firefox (versión 14.0 o posterior)
- Safari (versión 5.0 o posterior)

En esta sección se describe el procedimiento para realizar operaciones remotas desde Embedded Web Server RX con Google Chrome.



NOTA

Para ejecutar la operación remota utilizando otros navegadores, consulte lo siguiente:

➔ **Embedded Web Server RX User Guide**

1 Abra la pantalla

- 1 Tecla [Menú Sistema/Contador] > [Config.de red] > "Configuración de red" [Configuración de protocolo]

2 Configure [Enhanced VNC (RFB) over TLS] en Activado.

➔ [Configuración de protocolo \(página 486\)](#)



NOTA

Puede configurar las opciones de protocolo mediante Embedded Web Server RX.

➔ **Embedded Web Server RX User Guide**

3 Configure las opciones de la operación remota.

- 1 Tecla [Menú Sistema/Contador] > [Config.de red] > "Conectividad" [Operación remota] > Activado
- 2 Seleccione [Desactivado], [Usar contraseña] o [Solo administrador]

Si selecciona [Usar contraseña], introduzca la contraseña en "Contraseña" y "Confirmar contraseña"; a continuación, seleccione [Aceptar].

➔ [Operación remota \(página 498\)](#)



NOTA

Puede configurar las opciones para la operación remota utilizando Embedded Web Server RX.

➔ [Embedded Web Server RX User Guide](#)

4 Reinicie la máquina.

➔ [Reiniciar todo el dispositivo \(página 498\)](#)

5 Inicie el navegador.

Especifique https://[nombre de host de esta máquina] e inicie Embedded Web Server RX.

➔ [Acceso a Embedded Web Server RX \(página 110\)](#)

6 [Información del dispositivo/operación remota] > [Operación remota]

7 Haga clic en [Inicio].



NOTA

- Si el usuario ha iniciado sesión en el dispositivo, aparecerá la pantalla de confirmación del permiso en el panel de control. Seleccione [Sí].
 - Si se produce el bloqueo de ventanas emergentes del navegador durante la conexión de la operación remota, seleccione Permitir siempre ventanas emergentes de https:// [nombre de host] y haga clic en [Completo]. Realice [Inicio] después de esperar 1 minuto o más.
-

Cuando se inicie la operación remota, aparecerá la pantalla del panel de control en la pantalla del PC del administrador del sistema o del usuario.

Ejecución de la operación remota desde el software VNC

1 Abra la pantalla

- 1 Tecla [Menú Sistema/Contador] > [Config.de red] > "Configuración de red" [Configuración de protocolo]

2 Configure "Enhanced VNC (RFB)" en Activado.

➔ [Configuración de protocolo \(página 486\)](#)

 **NOTA**

- Si "VNC (RFB) sobre TLS" se ha configurado en Activado, la comunicación está encriptada.
- Puede configurar las opciones de protocolo mediante Embedded Web Server RX.

➔ **Embedded Web Server RX User Guide**

3 Inicie la operación remota.

- 1 Inicie el software VNC.
- 2 Introduzca el siguiente formato separado por dos puntos para poner en marcha la operación remota.
"Dirección IP: número de puerto"

 **NOTA**

Al configurar "VNC (RFB)" como Activado en el paso 2, el número de puerto predeterminado es 9062. Cuando "VNC (RFB) sobre TLS" está configurado como Activado, el número de puerto predeterminado es 9063.

➔ [Configuración de protocolo \(página 486\)](#)

Respuestas a los mensajes

Si el panel digital o el PC muestran alguno de estos mensajes, siga el procedimiento correspondiente.

NOTA

Cuando se ponga en contacto con nosotros, se necesitará el número de serie. Para comprobar el número de serie, consulte lo siguiente:

➔ [Comprobación del número de serie del equipo \(página 2\)](#)

Se muestra "Punto de acceso no detectado."

Compruebe si el punto de acceso se ha configurado correctamente.

Se muestra "Agregar papel en depósito #."

¿Hay papel en el depósito indicado?

- Cargue el papel.
 - ➔ [Carga en los depósitos \(página 135\)](#)
- Seleccione papel de otro origen de alimentación de papel.
- Seleccione [Continuar] para cambiar el papel e imprimir.

Se muestra "Añadir papel en el bypass"

¿Se ha acabado el papel en el origen de papel mostrado?

- Cargue el papel.
 - ➔ [Carga en los depósitos \(página 135\)](#)
 - ➔ [Carga de papel en el bypass \(página 140\)](#)
- Seleccione papel de otro origen.
- Seleccione [Continuar] para cambiar el papel e imprimir.

Se muestra "Ajustando escáner."

La máquina está en modo de ajuste para mantener su calidad. Espere.

Se muestra "Límite de buzón excedido."

¿[Fin] aparece en la pantalla?

No se pueden guardar los trabajos porque el buzón especificado está lleno. El trabajo se cancelará.

Seleccione [Fin].

Imprima o elimine el original del buzón y vuelva a intentarlo.



NOTA

Si la opción Borrado auto de errores está configurada como [Activado], el proceso se reanudará automáticamente después de que un período de tiempo definido. Para obtener detalles, consulte lo siguiente:

➔ [Borrado auto de errores \(página 434\)](#)

Se muestra "Error de multidifusión."

Se ha producido un error durante la multidifusión.

Se cancela el trabajo. Seleccione [Fin].

Se muestra "Calibrando..."

La máquina está en modo de ajuste para mantener su calidad. Espere.

Se muestra "No se puede conect a servidor autentic."

¿Coincide la hora de la máquina con la del servidor?

- Configure la hora de la máquina para que coincida con la del servidor

➔ [Configuración de la fecha y hora \(página 76\)](#)

¿Se ha registrado correctamente en el servidor de autenticación?

- Active la administración de inicio de sesión de usuario.
 - ➔ [Activación de la administración de inicio de sesión de usuario \(página 519\)](#)
- Configure el servidor de autenticación de red.
 - Compruebe el estado de conexión al servidor.
 - Confirme que el nombre del PC y la contraseña del servidor de autenticación son correctos.

¿Está la máquina conectada correctamente a la red?

➔ [Conexión del cable de LAN \(página 45\)](#)

➔ [Configuración de red \(página 77\)](#)

NOTA

Si la opción Borrado auto de errores está configurada como [Activado], el proceso se reanudará automáticamente después de que un período de tiempo definido. Para obtener detalles, consulte lo siguiente:

➔ [Borrado auto de errores \(página 434\)](#)

Se muestra "No se puede conectar con el servidor."

Compruebe el estado de conexión al servidor.

Se muestra "No se puede conectar."

No se ha podido completar la conexión Wi-Fi o Wi-Fi Direct.

Compruebe la configuración y las condiciones de la señal.

➔ [Config. Wi-Fi Direct \(página 474\)](#)

➔ [Configuración Wi-Fi \(página 475\)](#)

Se muestra "No se puede impr en dúplex en este papel."

¿Ha seleccionado un tamaño o tipo de papel que no se puede imprimir a doble cara?

- Seleccione [Continuar] para cancelar la impresión a doble cara y continuar imprimiendo.
- Seleccione el papel de un origen de papel diferente y pulse [Continuar] para cambiar el papel de impresión.
- Para cancelar, seleccione [Cancelar].

Se muestra "No se puede realizar la impresión remota."

La impresión remota está prohibida.

Se cancela el trabajo. Seleccione [Fin].

Se muestra "Imposible imprimir nº de copias especificado"

Solo hay disponible una copia.

- Seleccione [Continuar] para seguir imprimiendo.
- Seleccione [Cancelar] para cancelar el trabajo.

Se muestra "No se puede procesar este trabajo."

Restringido por la configuración de autorización.

Se cancela el trabajo. Seleccione [Fin].

Restringido por contabilidad de trabajos.

Se cancela el trabajo. Seleccione [Fin].



NOTA

Si la opción Borrado auto de errores está configurada como [Activado], el proceso se reanuda automáticamente después de que un período de tiempo definido. Para obtener detalles, consulte lo siguiente:

➔ [Borrado auto de errores \(página 434\)](#)

Se muestra "No se puede leer datos en tarjeta ID."

En el proceso de registro, la información de la tarjeta ID no se leyó correctamente.

Sostenga de nuevo la tarjeta IC sobre el lector de tarjetas IC. Si vuelve a aparecer el mismo mensaje, es posible que la tarjeta IC no sea compatible con este producto. Sustitúyala por otra tarjeta IC.

Se muestra "Imposible reconocer el lector de tarjetas ID."

- Compruebe si el conector USB de su lector de tarjetas IC está correctamente conectado a la unidad principal.
- Si [Puerto USB] en [Config. Bloq interfaz] se ha configurado en [Bloquear], cámbielo por [Desbloquear].

Se muestra "Las siguientes partes o funciones han tenido errores."

Siga las instrucciones mostradas.

Se muestra "Imposible usar sig. funciones por error de escáner. >> Copia, Enviar, Fax, Almacenamiento en buzón"

El escáner de la máquina no funciona.

Póngase en contacto con el servicio técnico. Puede seguir utilizando la función de impresión.

Se muestra "Imposible usar sig. funciones por error de impresora. >> Copia, Fax, Impr. desde buzón, Imprimir informe"

La impresora de la máquina no funciona.

Póngase en contacto con el servicio técnico. Puede seguir utilizando la función de escáner.

Se muestra "No se puede usar ##### debido a un error."

Póngase en contacto con el servicio técnico.

Se muestra "Revisar el procesador de documentos."

¿Está abierta la cubierta del alimentador de originales?

Cierre la cubierta del alimentador de originales.

¿Está abierto el alimentador de originales?

Cierre el alimentador de originales.

Se muestra "Comprobar el cartucho de tóner."

Abra la unidad del escáner y saque el cartucho de tóner. Agite bien el cartucho de tóner y vuelva a colocarlo.

Se muestra "Tóner de color vacío.No se puede imprimir el documento."

Sustitúyalo por el cartucho de tóner que hemos especificado.

NOTA

Si aún queda tóner negro incluso después de que se haya agotado el tóner de color y se ha configurado "Función sin tóner color" en [Imprimir en B/N], se puede realizar temporalmente la impresión en blanco y negro.

Se muestra "Se detectó documento confidencial."

Se ha detectado un documento confidencial.

Se cancela el trabajo. Seleccione [Fin].

Se muestra "No se pudo completar la activación.Póngase en contacto con el admin."

Error al activar la aplicación.

Póngase en contacto con el administrador.

La autenticación extendida está desactivada.

Apague y encienda el interruptor de encendido. Si el error persiste, póngase en contacto con el administrador.

1 Apague el interruptor de encendido.

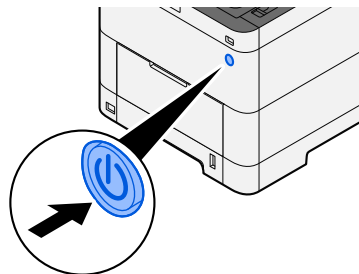

Se muestra el mensaje de confirmación de apagado de la fuente de alimentación.

Tarda aproximadamente 3 minutos en apagarse.



PRECAUCIÓN

Si esta máquina no se va a utilizar durante un periodo prolongado (por ejemplo, durante la noche), apáguela con el interruptor de encendido. Si no se va a usar durante un período más largo (por ejemplo, vacaciones), quite el enchufe de la toma como precaución de seguridad.



IMPORTANTE

- Si usa productos equipados con la función de fax, tenga en cuenta que al apagar el interruptor de encendido de la máquina se desactivarán las funciones de transmisión y recepción de fax.
 - Quite el papel de los depósitos y guarde el papel en la bolsa de almacenamiento correspondiente para protegerlo de la humedad.
-

Se muestra "Error al enviar a través de SMB."

¿Están conectados a la red esta máquina y el PC de destino de la imagen escaneada?

Compruebe la red.

- Conexión del cable de LAN
- Comportamiento del concentrador
- El estado del servidor
- Nombre de host o dirección IP
- Número de puerto

➔ [Conexión del cable de LAN \(página 45\)](#)

➔ [Configuración de red \(página 77\)](#)

➔ [Config.de red \(página 473\)](#)

¿Es incorrecta la información de la cuenta (ID de usuario, contraseña) utilizada para acceder a la carpeta compartida a la que debe enviarse la imagen escaneada?

Compruebe la configuración del PC de destino de la imagen escaneada.

- Nombre de host
- Ruta
- Nombre de usuario de inicio de sesión

 **NOTA**

Si el remitente es un usuario de dominio, especifique el nombre de dominio. [Nombre de usuario de inicio de sesión]@[nombre de dominio]

Ejemplo: sa720XXXX@km

- Contraseña de inicio de sesión
 - Permisos de uso compartido de carpeta del destinatario
-

Se muestra "No se pudo especificar cont trabajos."

No se pudo especificar la función de contabilidad de trabajos al procesar el trabajo de forma externa.

Se cancela el trabajo. Seleccione [Fin].

 **NOTA**

Si la opción Borrado auto de errores está configurada como [Activado], el proceso se reanudará automáticamente después de que un período de tiempo definido. Para obtener detalles, consulte lo siguiente:

➔ [Borrado auto de errores \(página 434\)](#)

Se muestra "No se pudo almacenar datos retención tbjo."

Se cancela el trabajo. Seleccione [Fin].

Se muestra "Límite de buzón de subdirección excedido."

Siga las instrucciones que aparecen en pantalla para eliminar los documentos del buzón de subdirección.

En el caso de los trabajos cancelados, seleccione la tecla [Est./Canc. Trab.] > [Imprimiendo trbjs], y compruebe el registro de trabajos de impresión.

➔ **Guía de uso de FAX**

Se muestra "ID de cuenta incorrecto."

ID de cuenta incorrecto al procesar el trabajo de forma externa.

Se cancela el trabajo. Seleccione [Fin].

Se muestra "Restric contabilidad trabajos excedida."

¿Se ha excedido el recuento de impresión aceptable restringido por la contabilidad de trabajos?

El recuento de impresión ha excedido el recuento aceptable restringido por la contabilidad de trabajos. No se puede imprimir más.

Se cancela el trabajo. Seleccione [Fin].

Se muestra "Error KPDL."

Se produjo un error PostScript.

Se cancela el trabajo. Seleccione [Fin].

NOTA

Si la opción Borrado auto de errores está configurada como [Activado], el proceso se reanudará automáticamente después de que un período de tiempo definido. Para obtener detalles, consulte lo siguiente:

➔ [Borrado auto de errores \(página 434\)](#)

Se muestra "Fallo de la máquina."

Se ha producido un error interno.

Anote el código de error mostrado en la pantalla y póngase en contacto con el servicio técnico.

Se muestra "Número máximo de páginas escaneadas."

¿Se ha excedido el recuento de escaneado aceptable?

No se pueden escanear más páginas. Siga las instrucciones de la pantalla.

Se muestra "Memoria llena."

La memoria está llena y el trabajo no puede continuar.

Seleccione [Continuar] para procesar una página escaneada. El trabajo de impresión no se puede procesar completamente. Seleccione [Cancelar] para cancelar el trabajo.

No se puede realizar el proceso porque no hay suficiente memoria.

Si solo se muestra [Fin], seleccione [Fin]. Se cancela el trabajo.

Si se produce con frecuencia una insuficiencia de memoria, póngase en contacto con su distribuidor o servicio técnico.



NOTA

Si la opción Borrado auto de errores está configurada como [Activado], el proceso se reanudará automáticamente después de que un período de tiempo definido. Para obtener detalles, consulte lo siguiente:

→ [Borrado auto de errores \(página 434\)](#)

Se muestra "Atasco de papel."

Se ha producido un atasco de papel.

Si se produce un atasco de papel, la máquina se detendrá y la ubicación del atasco se indicará en la pantalla. Deje la máquina encendida y siga las instrucciones para retirar el papel atascado.

→ [Indicadores de ubicación del atasco \(página 727\)](#)

Se muestra "Ejecutando Refresco del tambor..."

La máquina está en modo de ajuste para mantener la calidad.

Espere.

Se muestra "Regulando la temperatura..."

La máquina está en modo de ajuste para mantener la calidad.

Espere.

Se muestra "Retirar originales del alimentador de doc."

¿Queda algún original en el alimentador de originales?

Retire el original del alimentador de originales.

PRECAUCIÓN

Si el papel se rompe al extraerlo, asegúrese de retirar los trozos sueltos de papel del interior de la máquina. Los trozos de papel que quedan en la máquina pueden provocar nuevos atascos.

1 Retire los originales de la bandeja de originales.

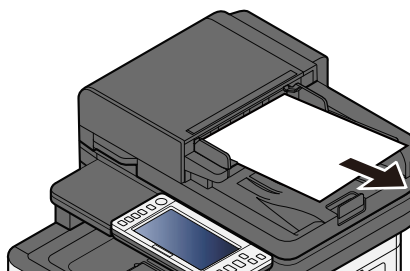

2 Abra la cubierta del alimentador de originales y quite el papel atascado.

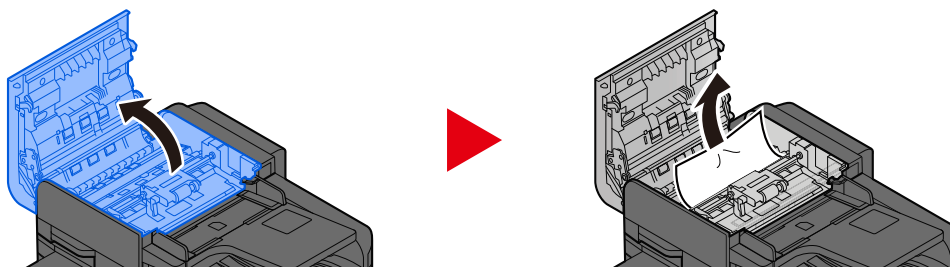

3 Gire el marcador C para quitar el papel atascado.

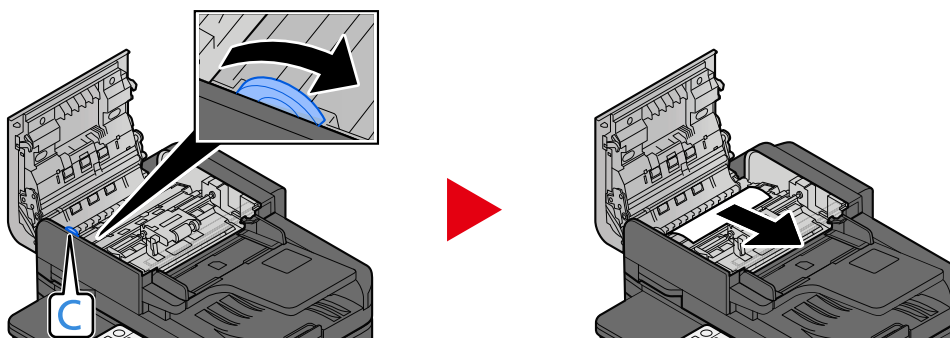

4 Vuelva a colocar la cubierta en la posición original.

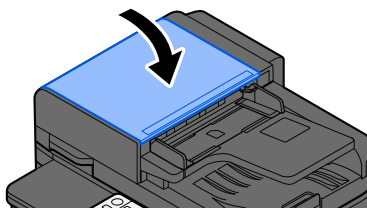

Se muestra "Ejecutando función de seguridad..."

La función de seguridad se está ejecutando.

Espere.

Se muestra "Memoria del escáner llena."

El escaneado no se puede realizar porque no hay suficiente memoria en el escáner.

Siga las instrucciones de la pantalla.

Se muestra "Se ha excedido el nro de programas de envío."

Se ha superado el número de transmisiones con temporizador que se pueden programar.

Seleccione [Fin]. Se cancela el trabajo.

Espere a que se lleve a cabo la transmisión retrasada o cancele la transmisión retrasada y vuelva a intentarlo.

Se muestra "Seleccionar otro depósito."

¿Es correcto el depósito seleccionado?

El depósito especificado está dedicado para la máquina de fax.

Seleccione otro depósito válido y luego seleccione [Continuar].

Se muestra "Error envío."

Se ha producido un error durante el envío.

Se cancela el trabajo. Seleccione [Fin]. Consulte la lista de códigos de error de transmisión para conocer el código de error y sus detalles.

➔ [Lista de códigos de error de transmisión \(página 677\)](#)



Si la opción Borrado auto de errores está configurada como [Activado], el proceso se reanudará automáticamente después de que un período de tiempo definido. Para obtener detalles, consulte lo siguiente:

➔ [Borrado auto de errores \(página 434\)](#)

Se muestra "Orig. torcidos o varios orig. alimentados a la vez."

Consulte la precaución adjunta en el alimentador de originales y compruebe los originales. Si los originales están atascados, siga las instrucciones que aparecen en la pantalla para retirarlos.

➔ [Retire el papel atascado en el alimentador de originales \(doble cara automática\) \(página 742\)](#)

Se muestra "Error de SSD."

Se ha producido un error en la unidad SSD.

Se cancela el trabajo. Seleccione [Fin].

Se muestra el siguiente código de error:

- 01: Se ha superado la cantidad de datos que se pueden guardar de una vez. Reinicie el sistema o apague/encienda la alimentación. Si el error persiste, divida el archivo en archivos más pequeños.
Si el error persiste, la unidad SSD está dañada. Ejecute [Inicialización de sistema].
 - 04: Espacio insuficiente restante en la unidad SSD. Mueva datos o elimine datos innecesarios.
-



Tenga en cuenta que los datos almacenados en la unidad SSD se eliminarán cuando se realice la inicialización del sistema.

Se muestra "Error de Sistema."

Se produjo un error del sistema.

Siga las instrucciones que aparecen en la pantalla.

Se muestra "El dispositivo no se puede conectar; se superarían las conexiones permitidas."

¿Está realizando más conexiones que el número máximo de conexiones de Wi-Fi Direct?

Desconecte los dispositivos móviles que no esté utilizando o configure la [automatic disconnection] de esta unidad para desconectar los dispositivos móviles.

➔ [Config. Wi-Fi Direct \(página 474\)](#)

Se muestra "La contraseña no cumple directiva contraseñas."

¿Ha caducado su contraseña?

Cambie la contraseña de inicio de sesión. Se cancela el trabajo. Seleccione [Fin].

➔ [Configuración de la política de contraseñas \(página 521\)](#)

¿Han cambiado los requisitos de su política de contraseñas (longitud de la contraseña, cadenas de caracteres que se utilizarán, etc.)?

Compruebe los requisitos de su política de contraseñas y cambie la contraseña de acceso.

Se cancela el trabajo. Seleccione [Fin].

➔ [Configuración de la política de contraseñas \(página 521\)](#)

Se muestra "Se detectó un programa malicioso."

La ejecución se canceló debido a un posible programa de malware.

Se muestran los nombres de las aplicaciones en las que se ha detectado malware.

Contacte con el administrador.

Se muestra "Error de disco RAM."

Se ha producido un error en el disco RAM.

Se cancela el trabajo. Seleccione [Fin].

Es posible que se produzca el siguiente código de error:

04: No hay suficiente espacio libre en el disco RAM. Si está instalado el disco RAM opcional, aumente el tamaño del disco RAM mediante [Conf. disco RAM] en el menú Sistema.

➔ [Configuración de seguridad de dispositivo \(página 502\)](#)



El volumen del tamaño del disco RAM se puede aumentar seleccionando [Prior. impresora] en la configuración [Memoria opcional].

➔ [Otros \(página 514\)](#)

Se muestra "Mantenimiento de las unidades de imagen necesario."

Ponerse en contacto con el servicio técnico

Es necesario sustituir el kit de mantenimiento cada 200.000 páginas de impresión.

Se muestra "Mantenimiento del depósito de papel necesario."

Póngase en contacto con el servicio técnico.

Después de sustituir las piezas, siga los pasos que se indican a continuación:

- 1 Tecla [Menú Sistema/Contador] > [Ajuste/Mantenim.] > "Otros" > [Config. Servicio] > [Mantenimiento (Depósito 1)] a [Mantenimiento (Depósito 4)]

Se muestra "Mantenimiento del alimentador de originales necesario."

Póngase en contacto con el servicio técnico.

Después de sustituir las piezas, siga los pasos que se indican a continuación:

- 1 Tecla [Menú Sistema/Contador] > [Ajuste/Mantenim.] > "Otros" > [Config. Servicio] > [Mantenimiento (Depósito 1)] a [Mantenimiento (Depósito 4)]

Se muestra "Mantenimiento de las unidades de imagen necesario."

Ponerse en contacto con el servicio técnico

Es necesario sustituir el kit de mantenimiento cada 200.000 páginas de impresión.

Se muestra "Mantenimiento del depósito de papel necesario."

Póngase en contacto con el servicio técnico.

Después de sustituir las piezas, siga los pasos que se indican a continuación:

- 1 Tecla [Menú Sistema/Contador] > [Ajuste/Mantenim.] > "Otros" > [Config. Servicio] > [Mantenimiento (Depósito 1)] a [Mantenimiento (Depósito 4)]

Se muestra "Mantenimiento para bypass necesario."

Ponerse en contacto con el servicio técnico

Se muestra "Mantenimiento del alimentador de originales necesario."

Ponerse en contacto con el servicio técnico

Se muestra "El cristal de paso se debe limpiar."

El cristal de paso se debe limpiar.

Cuando use el alimentador de originales, limpie la superficie del cristal de paso y la guía de lectura con un paño seco.

✓ IMPORTANTE

No emplee agua, jabón ni disolventes para la limpieza.

💡 NOTA

La suciedad en el cristal de paso o la guía de lectura puede hacer que aparezcan rayas negras en la impresión.

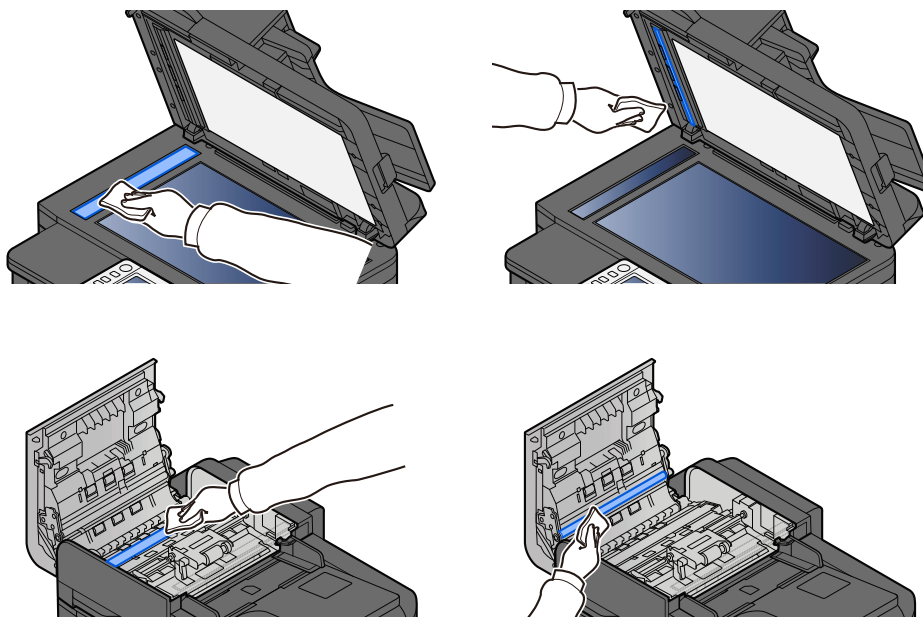

Se muestra "El tóner[C][M][Y][K] está vacío."

Sustituya el cartucho de tóner por nuestro cartucho de tóner especificado.

NOTA

Si aún queda tóner negro incluso después de que se haya agotado el tóner de color y se ha configurado "Función sin tóner color" en [Imprimir en B/N], se puede realizar temporalmente la impresión en blanco y negro.

PRECAUCIÓN

No intente quemar las piezas que contienen tóner. Las chispas peligrosas pueden provocar quemaduras.

Los procedimientos de instalación del cartucho de tóner son los mismos para todos los colores. Aquí explicaremos los procedimientos para el cartucho de tóner amarillo, como ejemplo.

1 Abra la unidad del escáner

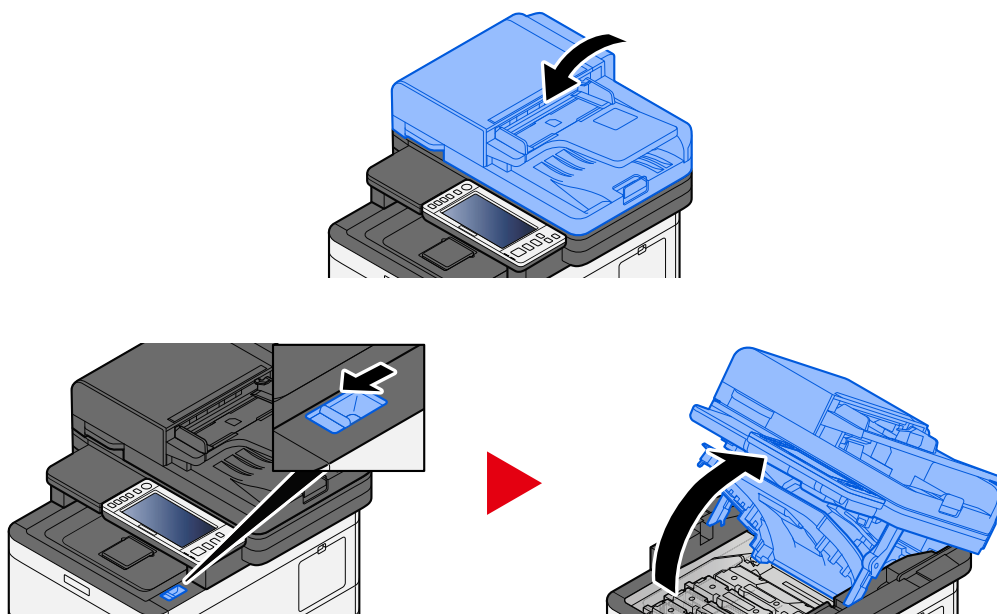

2 Extraiga el cartucho de tóner.

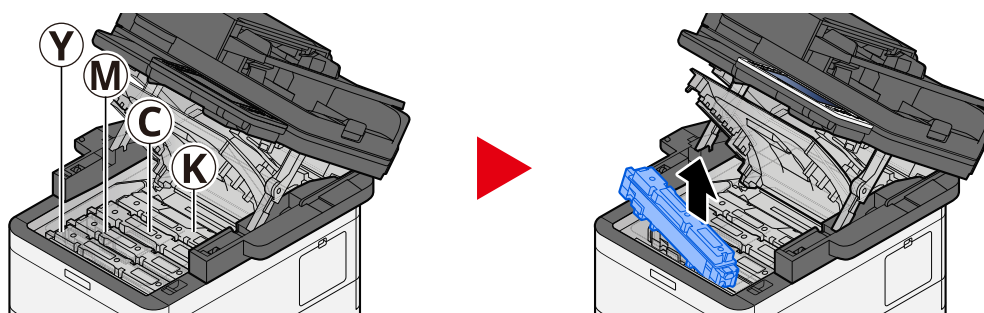

3 Coloque el cartucho de tóner usado en la bolsa de plástico para residuos.

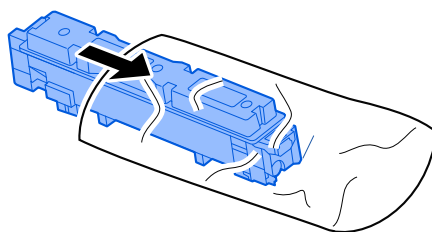

4 Saque el cartucho de tóner nuevo de la caja.

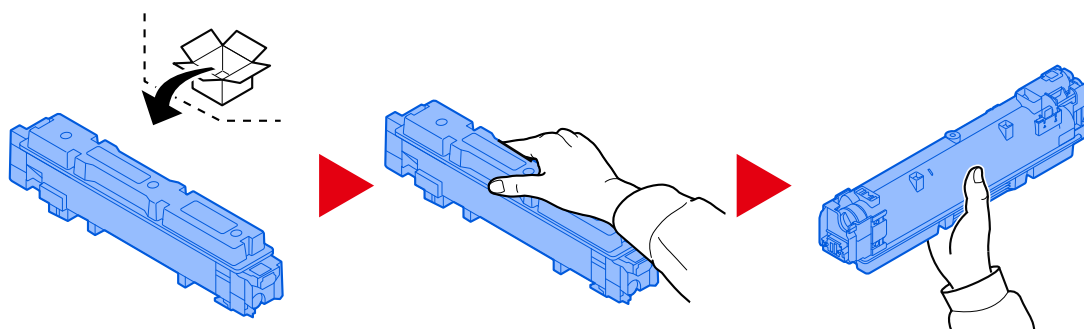

✔ **IMPORTANTE**

No toque los puntos mostrados abajo.

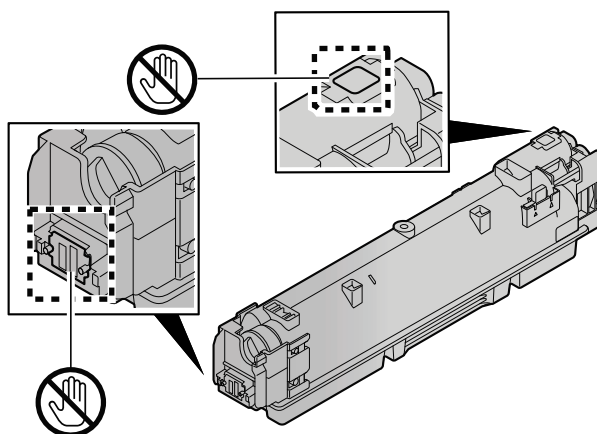

5 Agite el cartucho de tóner.

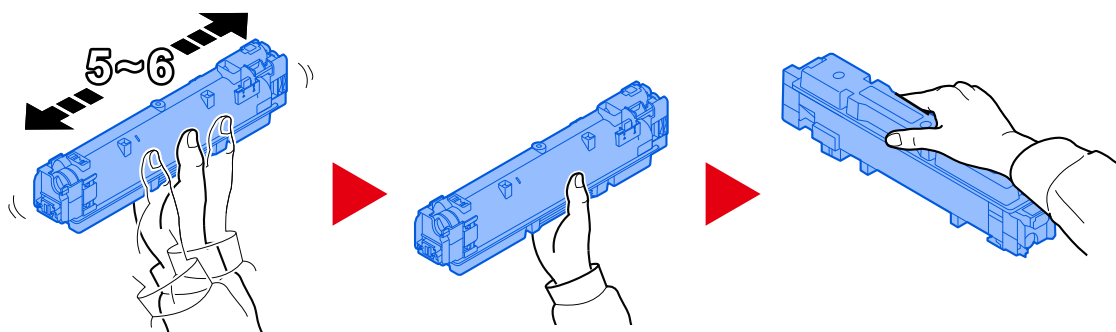

6 Instale el cartucho de tóner.

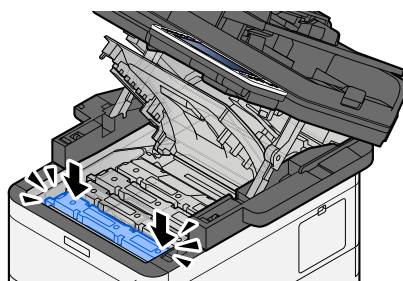

✓ IMPORTANTE

Inserte el cartucho de tóner hasta el fondo.

7 Cierre la unidad de escáner

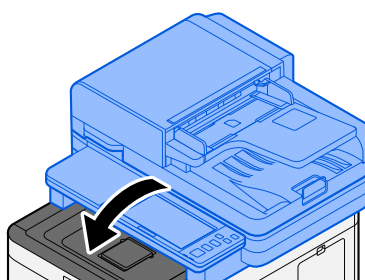

💡 NOTA

- Si la unidad de escáner no se cierra, compruebe que el nuevo cartucho de tóner está instalado correctamente.
- Devuelva el cartucho de tóner agotado a su distribuidor o servicio técnico. El cartucho de tóner se reciclará o eliminará de acuerdo con la normativa vigente.

Se muestra "Queda poco tóner [C][M][Y][K]. (Sustituir al vaciarse.)"

Casi ha llegado el momento de sustituir el cartucho de tóner.

Obtenga un nuevo cartucho de tóner.

Se muestra "No coincide el tipo de tóner. Instalar el tóner correcto."

¿El tipo de tóner que tiene coincide con el modelo?

Instale el tóner correcto.

Se muestra "Error de memoria USB."

¿La unidad USB está protegida contra escritura?

Se ha producido un error en la memoria USB. Se cancela el trabajo. Seleccione [Fin].

Se muestra el siguiente código de error:

01: Conecte una memoria USB en la que se pueda escribir.

Se ha producido un error en la memoria USB.

Se cancela el trabajo. Seleccione [Fin].

Se muestra el siguiente código de error:

01: Se ha superado la cantidad de datos que se pueden guardar de una vez. Reinicie el sistema o apague/encienda la alimentación.

Si el error persiste, la memoria USB no es compatible con la máquina. Utilice la memoria USB formateada por esta máquina. Si no se puede formatear la memoria USB, significa que está dañada. Conecte una memoria USB compatible.

NOTA

Si la opción Borrado auto de errores está configurada como [Activado], el proceso se reanudará automáticamente después de que un período de tiempo definido. Para obtener detalles, consulte lo siguiente:

➔ [Borrado auto de errores \(página 434\)](#)

Se muestra "La memoria USB está lleno."

No hay suficiente espacio libre en la memoria USB.

Se cancela el trabajo. Seleccione [Fin].

Elimine los archivos innecesarios de la memoria USB.

NOTA

Si la opción Borrado auto de errores está configurada como [Activado], el proceso se reanudará automáticamente después de que un período de tiempo definido. Para obtener detalles, consulte lo siguiente:

→ [Borrado auto de errores \(página 434\)](#)

Se muestra "La memoria USB no está formateada."

¿Está formateada la memoria USB por esta máquina?

Ejecute [Formato] de la memoria USB en esta máquina.

1 Abra la pantalla.

1 Seleccione la tecla [Home].

2 Seleccione [Informacióndispositivo].

Aparece la pantalla para comprobar el estado o configurar los dispositivos.

2 Seleccione [Formato] de "USB Drive".



IMPORTANTE

Cuando se selecciona [Formato], se eliminan todos los datos de la memoria USB.

Se muestra "Advertencia temp. alta. Ajuste la temp. ambiente."

Es posible que se haya deteriorado la calidad de impresión. Ajuste la temperatura y la humedad de la sala.

Se muestra "Advertencia temp. baja. Ajuste la temp. ambiente."

Es posible que se haya deteriorado la calidad de impresión. Ajuste la temperatura y la humedad de la sala.

Se muestra "Warning low memory."

No se puede iniciar el trabajo. Vuelva a intentarlo más tarde.

Se muestra "El bote de tóner residual está lleno."

¿Está llena la caja de tóner residual?

Es necesario sustituir la caja de tóner residual.



PRECAUCIÓN

No intente quemar las piezas que contienen tóner. Las chispas peligrosas pueden provocar quemaduras.

1 Abra la cubierta del tóner residual

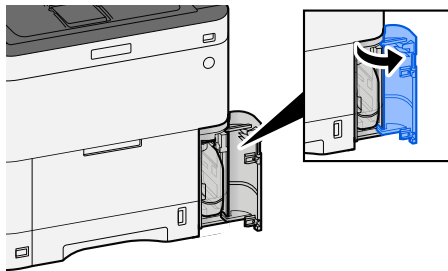

2 Retire la caja de tóner residual.

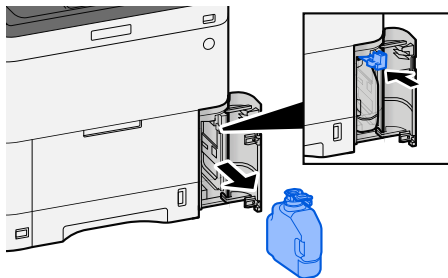

3 Coloque la caja de tóner residual usada en la bolsa de plástico para residuos.

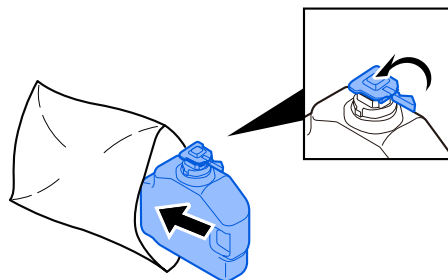

4 Extraiga la nueva caja de tóner residual.

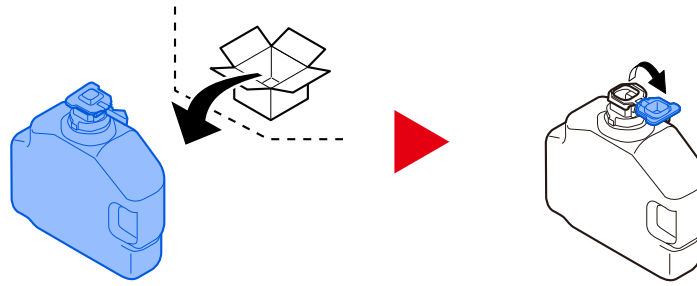

5 Instale la caja de tóner residual.

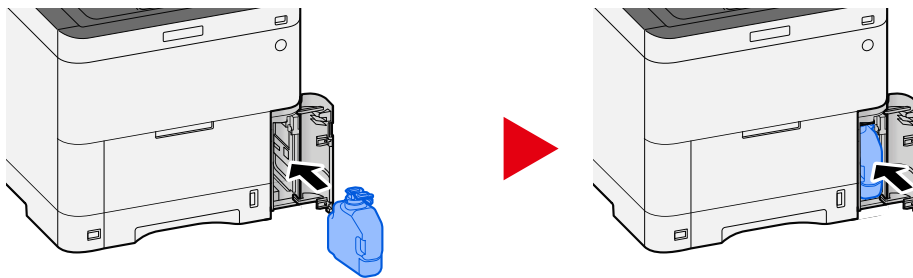

6 Cierre la cubierta del tóner residual.

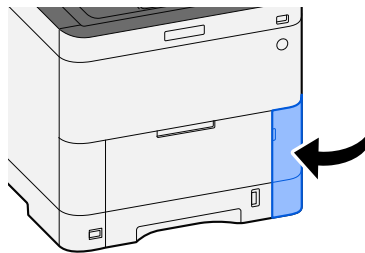

 **NOTA**

Devuelva la caja de tóner residual gastada a su distribuidor o servicio técnico. La caja de tóner residual se reciclará o eliminará de acuerdo con la normativa vigente.

Se muestra "No puede usar este buzón."

No tiene permiso para utilizar el buzón especificado.

Se cancela el trabajo. Seleccione [Fin].

Lista de códigos de error de transmisión

Se muestra 1101 "Error al enviar el mensaje de correo electrónico."

Mensaje

Error al enviar el mensaje de correo electrónico.

Comprobar el nombre de host del servidor SMTP desde el Embedded Web Server RX

Trabajo cancelado. Presionar [Fin].

1101

Acciones correctivas

Introduzca el nombre de host del servidor SMTP en Embedded Web Server RX.

- 1** Inicie el explorador de Internet.
- 2** En la barra de direcciones o de ubicación, introduzca la dirección IP o el nombre de host de la máquina.
- 3** Inicie sesión con privilegios de administrador.
- 4** Haga clic en [E-mail] del menú [Funciones].
- 5** Compruebe [Nombre de servidor SMTP] en "SMTP".
Corrija todo lo que sea incorrecto.
- 6** Haga clic en [Enviar].
➔ [Configuración de SMTP y e-mail \(página 114\)](#)

Se muestra 1101 "Error al enviar a través de SMB."

Mensaje

Error al enviar a través de SMB.
Comprobar la configuración de SMB.
> Nombre de usuario y contraseña de inicio de sesión

Nota: Si el remitente es un usuario de dominio,
especificar el nombre del dominio.
> Nombre de host
> Ruta
Trabajo cancelado. Presionar [Fin].

1101

Acciones correctivas

Compruebe el nombre de host del PC de destino.

1 Cuando introduzca la información de destino, asegúrese de que el nombre de host o la dirección IP del PC de destino sean correctos.

➔ [Envío del documento a la carpeta compartida deseada en un PC \(escaneo a PC\) \(página 238\)](#)



NOTA

Si es un usuario de dominio, especifique el nombre de dominio.

Para especificar un destino registrado en la libreta de direcciones, vaya al paso siguiente.

2 Comprobar la libreta de direcciones

- 1 Tecla [Menú Sistema/Contador] > [Config.funciones] > [Libreta de direcciones] > [Agregar/Editar libreta de direcciones de máquina]
- 2 Seleccione el icono de información del destino.
- 3 Asegúrese de que el nombre de host o la dirección IP del PC de destino sean correctos.



NOTA

Si es un usuario de dominio, especifique el nombre de dominio.

Si es incorrecta, corríjala.

- 4 [Registrar] > [Aceptar]
Registre el destino cambiado.

➔ [Edición de direcciones de contacto en la libreta de direcciones \(página 169\)](#)

Se muestra 1101 "Error al enviar a través de FTP."

Mensaje

Error al enviar a través de FTP.

Comprobar el nombre de host o la dirección IP del FTP.

Trabajo cancelado. Presionar [Fin].

1101

Acciones correctivas

Compruebe el nombre de host del FTP.

1 Cuando introduzca la información de destino, asegúrese de que el nombre de host o la dirección IP del servidor FTP sean correctos.

➔ [Envío de documentos a una carpeta de un servidor FTP \(Escanear en FTP\) \(página 242\)](#)

Para especificar un destino registrado en la libreta de direcciones, vaya al paso siguiente.

2 Comprobar la libreta de direcciones

1 Tecla [Menú Sistema/Contador] > [Config.funciones] > [Libreta de direcciones] > [Agregar/Editar libreta de direcciones de máquina]

2 Seleccione el icono de información del destino.

3 Asegúrese de que el nombre de host o la dirección IP del servidor FTP sean correctos.
Si es incorrecta, corríjala.

4 [Registrar] > [Aceptar]

Registre el destino cambiado.

➔ [Edición de direcciones de contacto en la libreta de direcciones \(página 169\)](#)

Se muestra 1102 "Error al enviar el mensaje de correo electrónico."

Mensaje

No se pudo enviar e-mail.

Comprobar lo siguiente en Embedded Web Server RX

> Nombre de usuario y contraseña de inicio de sesión de SMTP

> Nombre de usuario y contraseña de inicio de sesión de POP3

1102

Acciones correctivas

Compruebe el nombre de usuario y la contraseña de inicio de sesión para el servidor SMTP y el servidor POP3.

- 1 Inicie el explorador de Internet.**
- 2 En la barra de direcciones o de ubicación, introduzca la dirección IP o el nombre de host de la máquina.**
- 3 Inicie sesión con privilegios de administrador.**
- 4 Haga clic en [E-mail] en la [Funciones]**
- 5 Compruebe si el nombre de usuario y la contraseña de inicio de sesión para el servidor SMTP se han introducido en [Protocolo de autenticación] de "SMTP" y cambie la configuración según sea necesario.**
- 6 Haga clic en [Configuración] en "Configuración de usuario de POP3"**
- 7 Compruebe si el nombre de usuario y la contraseña de inicio de sesión se han introducido y cambie la configuración según sea necesario.**
- 8 Haga clic en [Enviar].**
→ [Configuración de SMTP y e-mail \(página 114\)](#)

Se muestra 1102 "Error al enviar a través de SMB."

Mensaje

Error al enviar a través de SMB.

Comprobar la configuración de SMB.

> Nombre de usuario y contraseña de inicio de sesión

Nota: Si el remitente es un usuario de dominio, especificar el nombre del dominio.

> Nombre de host

> Ruta

Trabajo cancelado. Presionar [Fin].

1102

Acciones correctivas

Compruebe el nombre de usuario y la contraseña de inicio de sesión del PC de destino.

1 Cuando introduzca la información de destino, asegúrese de que el nombre de usuario y la contraseña de inicio de sesión del PC de destino sean correctos.

➔ [Envío del documento a la carpeta compartida deseada en un PC \(escaneo a PC\) \(página 238\)](#)



NOTA

- Si el nombre del equipo y el nombre de dominio son diferentes, compruebe que se introducen como se indica a continuación.

Nombre de dominio\Nombre de usuario

- Si utiliza un nombre de host, asegúrese de que no contiene los siguientes caracteres prohibidos:

~ ! @ # \$ ^ & * () = + [] { } \ | ; : ' " < > / ?

Para especificar un destino registrado en la libreta de direcciones, vaya al paso siguiente.

2 Comprobar la libreta de direcciones

- 1 Tecla [Menú Sistema/Contador] > [Config.funciones] > [Libreta de direcciones] > [Agregar/Editar libreta de direcciones de máquina]

- 2 Seleccione el icono de información del destino.

- 3 Asegúrese de que el nombre de usuario y la contraseña de inicio de sesión del PC de destino sean correctos.

Si es incorrecta, corríjala.



NOTA

- Si el nombre del equipo y el nombre de dominio son diferentes, compruebe que se introducen como se indica a continuación.

Nombre de dominio\Nombre de usuario

- Si utiliza un nombre de host, asegúrese de que no contiene los siguientes caracteres prohibidos:

~ ! @ # \$ ^ & * () = + [] { } \ | ; : ' " < > / ?

4 [Registrar] > [Aceptar]

Registre el destino cambiado.

➔ [Edición de direcciones de contacto en la libreta de direcciones \(página 169\)](#)

Se muestra 1102 "Error al enviar a través de FTP."

Mensaje

Error al enviar a través de FTP.
Comprobar la configuración de FTP.
> Nombre de usuario y contraseña de inicio de sesión

Nota: Si el remitente es un usuario de dominio, especificar el nombre del dominio.
Trabajo cancelado. Presionar [Fin].

1102

Acciones correctivas

Compruebe el nombre de usuario y la contraseña de inicio de sesión del FTP.

1 Cuando introduzca la información de destino, asegúrese de que el nombre de usuario y la contraseña de inicio de sesión del servidor FTP sean correctos.

➔ [Envío de documentos a una carpeta de un servidor FTP \(Escanear en FTP\) \(página 242\)](#)



NOTA

- Si es un usuario de dominio, especifique el nombre de dominio.
- Si el nombre del equipo y el nombre de dominio son diferentes, compruebe que se introducen como se indica a continuación.

Nombre de dominio\Nombre de usuario

Para especificar un destino registrado en la libreta de direcciones, vaya al paso siguiente.

2 Comprobar la libreta de direcciones

- 1 Tecla [Home] > [...] > [Menú Sistema] > [Config.funciones] > [Libreta de direcciones] > [Agregar/Editar libreta de direcciones de máquina]
- 2 Seleccione el icono de información del destino.
- 3 Asegúrese de que el nombre de usuario y la contraseña de inicio de sesión del FTP sean correctos.



NOTA

- Si es un usuario de dominio, especifique el nombre de dominio.
- Si el nombre del equipo y el nombre de dominio son diferentes, compruebe que se introducen como se indica a continuación.

Nombre de dominio\Nombre de usuario

Si es incorrecta, corríjala.

- 4 [Registrar] > [Aceptar]
Registre el destino cambiado.

➔ [Edición de direcciones de contacto en la libreta de direcciones \(página 169\)](#)

Se muestra 1103 "Error al enviar a través de SMB."

Mensaje

Error al enviar a través de SMB.
Comprobar la configuración de SMB.
> Nombre de usuario y contraseña de inicio de sesión

Nota: Si el remitente es un usuario de dominio, especificar el nombre del dominio.
> Ruta
> Permisos del destinatario para compartir carpetas
Trabajo cancelado. Presionar [Fin].

1103

Acciones correctivas

Compruebe el nombre de usuario y la contraseña de inicio de sesión del PC de destino, así como la ruta de la carpeta de destino.

- 1 Cuando introduzca la información de destino, asegúrese de que el nombre de usuario de inicio de sesión y la contraseña del PC de destino, así como la ruta de la carpeta de destino, sean correctos.**

➔ [Envío del documento a la carpeta compartida deseada en un PC \(escaneo a PC\) \(página 238\)](#)



NOTA

Si el nombre del equipo y el nombre de dominio son diferentes, compruebe que se introducen como se indica a continuación.

Nombre de dominio\Nombre de usuario

Para especificar un destino registrado en la libreta de direcciones, vaya al paso siguiente.

2 Comprobar la libreta de direcciones

- 1 Tecla [Menú Sistema/Contador] > [Config.funciones] > [Libreta de direcciones] > [Agregar/Editar libreta de direcciones de máquina]
- 2 Seleccione el icono de información del destino.
- 3 Asegúrese de que el nombre de usuario y la contraseña de inicio de sesión del PC de destino sean correctos.
Si es incorrecta, corríjala.



NOTA

Si el nombre del equipo y el nombre de dominio son diferentes, compruebe que se introducen como se indica a continuación.

Nombre de dominio\Nombre de usuario

- 4 [Registrar] > [Aceptar]
Registre el destino cambiado.

➔ [Edición de direcciones de contacto en la libreta de direcciones \(página 169\)](#)

3 Asegúrese de que las opciones de uso compartido de carpetas estén configuradas correctamente

Compruebe la configuración de uso compartido y los permisos en las propiedades de carpeta.

- 1 Haga clic con el botón derecho en la carpeta compartida y haga clic en la ficha [Propiedades] → [Seguridad].
 - 2 Seleccione un usuario y asegúrese de que aparece el usuario que introdujo en el campo de nombre de grupo o nombre de usuario
 - 3 Asegúrese de que [Permitir] está marcado para "Modificar" y "Leer y Ejecutar"
 - 4 Haga clic en el botón [Cerrar].
- ➔ [Creación de una carpeta compartida, anotación de una carpeta compartida \(página 148\)](#)

Se muestra 1103 "Error al enviar a través de FTP."

Mensaje

Error al enviar a través de FTP.
Comprobar la configuración de FTP.
> Nombre de usuario y contraseña de inicio de sesión

1103

Acciones correctivas

Compruebe la ruta de la carpeta de destino.

- 1 Cuando introduzca la información de destino, asegúrese de que el nombre de usuario de inicio de sesión y la contraseña del PC de destino, así como la ruta de la carpeta de destino, sean correctos.**

➔ [Envío de documentos a una carpeta de un servidor FTP \(Escanear en FTP\) \(página 242\)](#)



NOTA

Si no se introduce una ruta, el archivo se almacena en el directorio raíz.

Para especificar un destino registrado en la libreta de direcciones, vaya al paso siguiente.

2 Comprobar la libreta de direcciones

- 1 Tecla [Menú Sistema/Contador] > [Config.funciones] > [Libreta de direcciones] > [Agregar/Editar libreta de direcciones de máquina]
- 2 Seleccione el icono de información del destino.
- 3 Asegúrese de que la ruta de la carpeta de destino sea correcta.



NOTA

Si no se introduce una ruta, el archivo se almacena en el directorio raíz.

Si es incorrecta, corríjala.

- 4 [Registrar] > [Aceptar]
Registre el destino cambiado.

➔ [Edición de direcciones de contacto en la libreta de direcciones \(página 169\)](#)

Se muestra 1104 "Error al enviar el mensaje de correo electrónico."

Mensaje

Error al enviar el correo electrónico.
Comprobar la dirección de correo electrónico.

Nota: Si el dominio rechaza la dirección,
no podrá enviar el correo electrónico.
Trabajo cancelado. Presionar [Fin].

1104

Acciones correctivas

Compruebe la dirección de e-mail.

1 Cuando introduzca la información de destino, asegúrese de que la dirección de e-mail es correcta.

➔ [Envío de documentos por e-mail \(página 236\)](#)

Para especificar un destino registrado en la libreta de direcciones, vaya al paso siguiente.

2 Comprobar la libreta de direcciones

1 Tecla [Menú Sistema/Contador] > [Config.funciones] > [Libreta de direcciones] > [Agregar/Editar libreta de direcciones de máquina]

2 Seleccione el icono de información del destino.

3 Comprobar la dirección de e-mail
Si es incorrecta, corríjala.

4 [Registrar] > [Aceptar]
Registre el destino cambiado.

➔ [Edición de direcciones de contacto en la libreta de direcciones \(página 169\)](#)

Si el problema persiste, continúe con el siguiente paso.

3 Asegúrese de que su dirección de e-mail no se rechace debido a restricciones de dominio

1 Inicie un navegador web.

2 En la barra de direcciones o de ubicación, introduzca la dirección IP o el nombre de host de la máquina.

3 Inicie sesión con privilegios de administrador.

4 Haga clic en [E-mail] en la [Funciones]

5 Haga clic en [Lista de dominios] en "SMTP"
Aparecerá la lista de restricciones de dominios SMTP.

6 Si la dirección de e-mail que utiliza está incluida en la lista, elimínela.

7 Haga clic en [Enviar] dos veces.

➔ [Configuración de SMTP y e-mail \(página 114\)](#)

Se muestra 1105 "Error al enviar el mensaje de correo electrónico."

Mensaje

Error al enviar el correo electrónico.

Seleccionar [Activado] en la opción SMTP del Embedded Web Server RX

Trabajo cancelado. Presionar [Fin].

1105

Acciones correctivas

En Embedded Web Server RX, compruebe que SMTP (envío de e-mail) está activado.

- 1 Inicie el explorador de Internet.**
- 2 En la barra de direcciones o de ubicación, introduzca la dirección IP o el nombre de host de la máquina.**
- 3 Inicie sesión con privilegios de administrador.**
- 4 Haga clic en [Protocolos] del menú [Configuración de red].**
- 5 Configure "SMTP (TX E-mail)" en "Protocolos de envío" como [Activado]**
- 6 Haga clic en [Enviar].**
→ [Configuración de SMTP y e-mail \(página 114\)](#)

Se muestra 1105 "Error al enviar a través de SMB."

Mensaje

Error al enviar a través de SMB.

Seleccionar [Activado] en la opción SMB del Embedded Web Server RX

Trabajo cancelado. Presionar [Fin].

1105

Acciones correctivas

Asegúrese de que el protocolo está configurado correctamente.

- 1 Inicie el explorador de Internet.**
- 2 En la barra de direcciones o de ubicación, introduzca la dirección IP o el nombre de host de la máquina.**
- 3 Inicie sesión con privilegios de administrador.**
- 4 Haga clic en [Protocolos] en la [Configuración de red]**
- 5 Configure "SMB" en "Protocolos de envío" como [Activado]**
- 6 Haga clic en [Enviar].**
 - ➔ [Configuración de SMTP y e-mail \(página 114\)](#)

Se muestra 1105 "Error al enviar a través de FTP."

Mensaje

Error al enviar a través de FTP.

Seleccionar [Activado] en la opción FTP del Embedded Web Server RX

Trabajo cancelado. Presionar [Fin].

1105

Acciones correctivas

Asegúrese de que el protocolo está configurado correctamente.

- 1 Inicie el explorador de Internet.**
- 2 En la barra de direcciones o de ubicación, introduzca la dirección IP o el nombre de host de la máquina.**
- 3 Inicie sesión con privilegios de administrador.**
- 4 Haga clic en [Protocolos] en la [Configuración de red]**
- 5 Configure "FTP Cliente (Transmisión)" en "Protocolos de envío" como [Activado]**
- 6 Haga clic en [Enviar].**
→ [Configuración de SMTP y e-mail \(página 114\)](#)

Se muestra 1106 "Error al enviar el mensaje de correo electrónico."

Mensaje

Error al enviar el correo electrónico.

Comprobar la dirección del remitente de SMTP desde el Embedded Web Server RX

Trabajo cancelado. Presionar [Fin].

1106

Acciones correctivas

Compruebe la dirección del remitente en el servidor SMTP desde Embedded Web Server RX.

- 1 Inicie el explorador de Internet.**
- 2 En la barra de direcciones o de ubicación, introduzca la dirección IP o el nombre de host de la máquina.**
- 3 Inicie sesión con privilegios de administrador.**
- 4 Haga clic en [E-mail] del menú [Funciones].**
- 5 Configure [Dirección del remitente] en "Configuración de envío de e-mail".**

Especifique una dirección de e-mail que puede recibir el administrador de la máquina. Hay que introducir correctamente la dirección del remitente para la autenticación SMTP. La longitud máxima de la dirección del remitente es de 256 caracteres.
- 6 Haga clic en [Enviar].**
 - ➔ [Configuración de SMTP y e-mail \(página 114\)](#)

Se muestra 1131 "Error al enviar a través de FTP."

Mensaje

Error al enviar a través de FTP.

Seleccionar [Activado] en la opción de protocolo seguro del Embedded Web Server RX

Trabajo cancelado. Presionar [Fin].

1131

Acciones correctivas

Configure para permitir el uso de TLS.

- 1 Inicie el explorador de Internet.**
 - 2 En la barra de direcciones o de ubicación, introduzca la dirección IP o el nombre de host de la máquina.**
 - 3 Inicie sesión con privilegios de administrador.**
 - 4 Haga clic en [Seguridad de red] en la [Configuración de seguridad]**
 - 5 Configure [TLS] como [Activado]**
 - 6 Haga clic en [Enviar].**
- ➔ [Embedded Web Server RX User Guide](#)

Se muestra 1132 "Error al enviar a través de FTP."

Mensaje

Error al enviar a través de FTP.

Comprobar lo siguiente del servidor FTP.

- > FTPS disponible
- > Encriptación disponible

Trabajo cancelado. Presionar [Fin].

1132

Acciones correctivas

Compruebe el servidor de destino.

1 Asegúrese de que el servidor de destino admite FTPS (Protocolo de transferencia de archivos sobre TLS)

Si el problema persiste, continúe con el siguiente paso.

2 Asegúrese de que el servidor de destino admite el método de encriptación que ha establecido.

Se muestra 2101 "Error al enviar el mensaje de correo electrónico."

Mensaje

Error al enviar el correo electrónico.
Comprobar la red y el Embedded Web Server RX
> Cable de red conectado
> El Hub no funciona correctamente
> El servidor no funciona correctamente
> Nombre de servidor POP3 del usuario POP3
> Nombre de servidor SMTP
Trabajo cancelado. Presionar [Fin].

2101

Acciones correctivas

Compruebe Embedded Web Server RX y la configuración de red.

1 Conecte el cable de red

Compruebe que el cable LAN esté correctamente conectado.
Si no hay ninguna mejora, pase al siguiente paso.

2 Compruebe el funcionamiento del concentrador.

Compruebe que la luz de acceso del concentrador está encendida o parpadea.
Si no hay ninguna mejora, pase al siguiente paso.

3 Compruebe el estado del servidor.

Compruebe que el servidor está en funcionamiento y responde con ping.
Si no hay ninguna mejora, pase al siguiente paso.

4 Compruebe el nombre de host del servidor SMTP en Embedded Web Server RX.

- 1 Inicie un navegador web.
- 2 En la barra de direcciones o de ubicación, introduzca la dirección IP o el nombre de host de la máquina.
- 3 Inicie sesión con privilegios de administrador.
- 4 Haga clic en [E-mail] en la [Funciones]
- 5 Compruebe "SMTP" [Nombre de servidor SMTP]
Corrija todo lo que sea incorrecto.
- 6 Haga clic en [Enviar].
Si el problema persiste, continúe con el siguiente paso.

5 Compruebe los usuarios en POP antes de la autenticación SMTP en Embedded Web Server RX.

Configure esta opción cuando utilice POP antes de SMTP como autenticación SMTP.

- 1 Inicie un navegador web.
- 2 En la barra de direcciones o de ubicación, introduzca la dirección IP o el nombre de host de la máquina.

- 3 Inicie sesión con privilegios de administrador.
- 4 Haga clic en [E-mail] en la [Funciones]
- 5 Seleccione "Protocolo de autenticación". [POP antes SMTP]
- 6 Compruebe que [Otro] no se ha seleccionado en "Autenticar como"
Si no es así, seleccione un usuario POP3 válido distinto de [Otro].
- 7 Haga clic en [Enviar] dos veces.
Si el problema persiste, continúe con el siguiente paso.

6 Compruebe el nombre del servidor POP3 para usuarios POP3 en Embedded Web Server RX

- 1 Inicie un navegador web.
- 2 En la barra de direcciones o de ubicación, introduzca la dirección IP o el nombre de host de la máquina.
- 3 Inicie sesión con privilegios de administrador.
- 4 Haga clic en [E-mail] en la [Funciones]
- 5 Haga clic en "Configuración de usuario de POP3" [Configuración]
Aparece la pantalla "Configuración de usuario de POP3".
- 6 Compruebe el [Nombre del servidor POP3] del "usuario 1 (a 3)".
Corrija todo lo que sea incorrecto.
- 7 Haga clic en [Enviar] dos veces.

Se muestra 2101 "Error al enviar a través de SMB."

Mensaje

Error al enviar a través de SMB.

Comprobar la red y la configuración de SMB.

- > Cable de red conectado
- > El Hub no funciona correctamente
- > Funcionamiento no correcto del servidor
- > Nombre de host y dirección IP
- > Número de puerto

Trabajo cancelado. Presionar [Fin].

2101

Acciones correctivas

Compruebe la configuración de red y SMB.

1 Conecte el cable de red

Compruebe que el cable LAN esté correctamente conectado.

Si no hay ninguna mejora, pase al siguiente paso.

2 Compruebe el funcionamiento del concentrador.

Compruebe que la luz de acceso del concentrador está encendida o parpadea.

Si no hay ninguna mejora, pase al siguiente paso.

3 Compruebe el estado del servidor.

Compruebe que el servidor está en funcionamiento y responde con ping.

Si no hay ninguna mejora, pase al siguiente paso.

4 Cuando introduzca la información de destino, asegúrese de que el nombre de host o la dirección IP del PC de destino y el número de puerto sean correctos.

➔ [Envío del documento a la carpeta compartida deseada en un PC \(escaneo a PC\) \(página 238\)](#)

Para especificar un destino registrado en la libreta de direcciones, vaya al paso siguiente.

5 Comprobar la libreta de direcciones

1 Tecla [Menú Sistema/Contador] > [Config.funciones] > [Libreta de direcciones] > [Agregar/Editar libreta de direcciones de máquina]

2 Seleccione el icono de información del destino.

3 Asegúrese de que el nombre de host o la dirección IP del PC de destino y el número de puerto sean correctos.

Si es incorrecta, corríjala.

4 [Registrar] > [Aceptar]

Registre el destino cambiado.

➔ [Edición de direcciones de contacto en la libreta de direcciones \(página 169\)](#)

Se muestra 2101 "Error al enviar a través de FTP."

Mensaje

Error al enviar a través de FTP.

Comprobar la red y la configuración de FTP.

- > Cable de red conectado
- > El Hub no funciona correctamente
- > El servidor no funciona correctamente
- > Nombre de host y dirección IP
- > Número de puerto

Trabajo cancelado. Presionar [Fin].

2101

Acciones correctivas

Compruebe la configuración de red y FTP.

1 Conecte el cable de red

Compruebe que el cable LAN esté correctamente conectado.

Si no hay ninguna mejora, pase al siguiente paso.

2 Compruebe el funcionamiento del concentrador.

Compruebe que la luz de acceso del concentrador está encendida o parpadea.

Si no hay ninguna mejora, pase al siguiente paso.

3 Compruebe el estado del servidor.

Compruebe que el servidor está en funcionamiento y responde con ping.

Si no hay ninguna mejora, pase al siguiente paso.

4 Cuando introduzca la información de destino, asegúrese de que el nombre de host o la dirección IP del PC de destino y el número de puerto sean correctos.

➔ [Envío de documentos a una carpeta de un servidor FTP \(Escanear en FTP\) \(página 242\)](#)

Para especificar un destino registrado en la libreta de direcciones, vaya al paso siguiente.

5 Comprobar la libreta de direcciones

1 Tecla [Menú Sistema/Contador] > [Config.funciones] > [Libreta de direcciones] > [Agregar/Editar libreta de direcciones de máquina]

2 Seleccione el icono de información del destino.

3 Asegúrese de que el nombre de host o la dirección IP del PC de destino y el número de puerto sean correctos.

Si es incorrecta, corríjala.

4 [Registrar] > [Aceptar]

Registre el destino cambiado.

➔ [Edición de direcciones de contacto en la libreta de direcciones \(página 169\)](#)

Se muestra 2102 "Error al enviar el mensaje de correo electrónico."

Mensaje

Error al enviar el correo electrónico.

Comprobar la red.

- > Cable de red conectado
- > El Hub no funciona correctamente
- > El servidor no funciona correctamente

Trabajo cancelado. Presionar [Fin].

2102

Acciones correctivas

Compruebe la configuración de su red y del servidor de destino.

1 Conecte el cable de red

Compruebe que el cable LAN esté correctamente conectado.

Si no hay ninguna mejora, pase al siguiente paso.

2 Compruebe el funcionamiento del concentrador.

Compruebe que la luz de acceso del concentrador está encendida o parpadea.

Si no hay ninguna mejora, pase al siguiente paso.

3 Compruebe el estado del servidor.

Asegúrese de que el servidor está funcionando y responde a los comandos ping.

Se muestra 2102 "Error al enviar a través de FTP."

Mensaje

Error al enviar a través de FTP.

Comprobar lo siguiente del servidor FTP.

> FTP disponible

> El servidor no funciona correctamente

Trabajo cancelado. Presionar [Fin].

2102

Acciones correctivas

Compruebe la configuración de su red y del servidor de destino.

1 Conecte el cable de red

Compruebe que el cable LAN esté correctamente conectado.

Si no hay ninguna mejora, pase al siguiente paso.

2 Compruebe el funcionamiento del concentrador.

Compruebe que la luz de acceso del concentrador está encendida o parpadea.

Si no hay ninguna mejora, pase al siguiente paso.

3 Compruebe el estado del servidor.

Compruebe que el servidor está en funcionamiento y responde con ping.

Si no hay ninguna mejora, pase al siguiente paso.

4 Asegúrese de que el servidor de destino admite FTPS (Protocolo de transferencia de archivos sobre TLS)

Se muestra 2103 "Error al enviar el mensaje de correo electrónico."

Mensaje

Error al enviar el correo electrónico.

Comprobar la red.

- > Cable de red conectado
- > El Hub no funciona correctamente
- > El servidor no funciona correctamente

Trabajo cancelado. Presionar [Fin].

2103

Acciones correctivas

Compruebe la configuración de la red.

1 Conecte el cable de red

Compruebe que el cable LAN esté correctamente conectado.

Si no hay ninguna mejora, pase al siguiente paso.

2 Compruebe el funcionamiento del concentrador.

Compruebe que la luz de acceso del concentrador está encendida o parpadea.

Si no hay ninguna mejora, pase al siguiente paso.

3 Compruebe el estado del servidor.

Asegúrese de que el servidor está funcionando y responde a los comandos ping.

Se muestra 2103 "Error al enviar a través de FTP."

Mensaje

Error al enviar a través de FTP.

Comprobar la red.

- > Cable de red conectado
- > El Hub no funciona correctamente
- > El servidor no funciona correctamente

Trabajo cancelado. Presionar [Fin].

2103

Acciones correctivas

Compruebe la configuración de su red y del servidor de destino.

1 Conecte el cable de red

Compruebe que el cable LAN esté correctamente conectado.

Si no hay ninguna mejora, pase al siguiente paso.

2 Compruebe el funcionamiento del concentrador.

Compruebe que la luz de acceso del concentrador está encendida o parpadea.

Si no hay ninguna mejora, pase al siguiente paso.

3 Compruebe el estado del servidor.

Compruebe que el servidor está en funcionamiento y responde con ping.

Si no hay ninguna mejora, pase al siguiente paso.

4 Asegúrese de que el servidor de destino admite FTPS (Protocolo de transferencia de archivos sobre TLS)

Se muestra 2201 "Error al enviar el mensaje de correo electrónico."

Mensaje

Error al enviar el correo electrónico.

Comprobar la red.

- > Cable de red conectado
- > El Hub no funciona correctamente
- > El servidor no funciona correctamente

Trabajo cancelado. Presionar [Fin].

2201

Acciones correctivas

Compruebe la red.

1 Conecte el cable de red

Compruebe que el cable LAN esté correctamente conectado.

Si no hay ninguna mejora, pase al siguiente paso.

2 Compruebe el funcionamiento del concentrador.

Compruebe que la luz de acceso del concentrador está encendida o parpadea.

Si no hay ninguna mejora, pase al siguiente paso.

3 Compruebe el estado del servidor.

Asegúrese de que el servidor está funcionando y responde a los comandos ping.

Se muestra 2201 "Error al enviar a través de SMB."

Mensaje

Error al enviar a través de SMB.

Comprobar la red.

- > Cable de red conectado
- > El Hub no funciona correctamente
- > El servidor no funciona correctamente

Trabajo cancelado. Presionar [Fin].

2201

Acciones correctivas

Compruebe la red.

1 Conecte el cable de red

Compruebe que el cable LAN esté correctamente conectado.

Si no hay ninguna mejora, pase al siguiente paso.

2 Compruebe el funcionamiento del concentrador.

Compruebe que la luz de acceso del concentrador está encendida o parpadea.

Si no hay ninguna mejora, pase al siguiente paso.

3 Compruebe el estado del servidor.

Asegúrese de que el servidor está funcionando y responde a los comandos ping.

Se muestra 2201 "Error al enviar a través de FTP."

Mensaje

Error al enviar a través de FTP.

Comprobar la red.

- > Cable de red conectado
- > El Hub no funciona correctamente
- > El servidor no funciona correctamente

Trabajo cancelado. Presionar [Fin].

2201

Acciones correctivas

Compruebe la red.

1 Conecte el cable de red

Compruebe que el cable LAN esté correctamente conectado.

Si no hay ninguna mejora, pase al siguiente paso.

2 Compruebe el funcionamiento del concentrador.

Compruebe que la luz de acceso del concentrador está encendida o parpadea.

Si no hay ninguna mejora, pase al siguiente paso.

3 Compruebe el estado del servidor.

Asegúrese de que el servidor está funcionando y responde a los comandos ping.

Se muestra 2202 "Error al enviar el mensaje de correo electrónico."

Mensaje

Error al enviar el correo electrónico.

Comprobar la red.

- > Cable de red conectado
- > El Hub no funciona correctamente
- > El servidor no funciona correctamente

Trabajo cancelado. Presionar [Fin].

2202

Acciones correctivas

Compruebe la red.

1 Conecte el cable de red

Compruebe que el cable LAN esté correctamente conectado.

Si no hay ninguna mejora, pase al siguiente paso.

2 Compruebe el funcionamiento del concentrador.

Compruebe que la luz de acceso del concentrador está encendida o parpadea.

Si no hay ninguna mejora, pase al siguiente paso.

3 Compruebe el estado del servidor.

Asegúrese de que el servidor está funcionando y responde a los comandos ping.

Se muestra 2202 "Error al enviar a través de FTP."

Mensaje

Error al enviar a través de FTP.

Comprobar la red.

- > Cable de red conectado
- > El Hub no funciona correctamente
- > El servidor no funciona correctamente

Trabajo cancelado. Presionar [Fin].

2202

Acciones correctivas

Compruebe la red.

1 Conecte el cable de red

Compruebe que el cable LAN esté correctamente conectado.

Si no hay ninguna mejora, pase al siguiente paso.

2 Compruebe el funcionamiento del concentrador.

Compruebe que la luz de acceso del concentrador está encendida o parpadea.

Si no hay ninguna mejora, pase al siguiente paso.

3 Compruebe el estado del servidor.

Asegúrese de que el servidor está funcionando y responde a los comandos ping.

Se muestra 2203 "Error al enviar a través de SMB."

Mensaje

Error al enviar a través de SMB.

Comprobar la red.

- > Cable de red conectado
- > El Hub no funciona correctamente
- > El servidor no funciona correctamente

Trabajo cancelado. Presionar [Fin].

2203

Acciones correctivas

Compruebe la configuración de la red.

1 Conecte el cable de red

Compruebe que el cable LAN esté correctamente conectado.

Si no hay ninguna mejora, pase al siguiente paso.

2 Compruebe el funcionamiento del concentrador.

Compruebe que la luz de acceso del concentrador está encendida o parpadea.

Si no hay ninguna mejora, pase al siguiente paso.

3 Compruebe el estado del servidor.

Asegúrese de que el servidor está funcionando y responde a los comandos ping.

Se muestra 2203 "Error al enviar a través de FTP."

Mensaje

Error al enviar a través de FTP.

Comprobar la red.

- > Cable de red conectado
- > El Hub no funciona correctamente
- > El servidor no funciona correctamente

Trabajo cancelado. Presionar [Fin].

2203

Acciones correctivas

Compruebe la red.

1 Conecte el cable de red

Compruebe que el cable LAN esté correctamente conectado.

Si no hay ninguna mejora, pase al siguiente paso.

2 Compruebe el funcionamiento del concentrador.

Compruebe que la luz de acceso del concentrador está encendida o parpadea.

Si no hay ninguna mejora, pase al siguiente paso.

3 Compruebe el estado del servidor.

Asegúrese de que el servidor está funcionando y responde a los comandos ping.

Se muestra 2204 "Error al enviar el mensaje de correo electrónico."

Mensaje

Error al enviar el correo electrónico.

Comprobar el límite de tamaño de correo electrónico de SMTP en el Embedded Web Server RX
Trabajo cancelado. Presionar [Fin].

2204

Acciones correctivas

Compruebe las restricciones de tamaño para el envío de e-mail en la configuración de SMTP en Embedded Web Server RX.

- 1 Inicie el explorador de Internet.**
- 2 En la barra de direcciones o de ubicación, introduzca la dirección IP o el nombre de host de la máquina.**
- 3 Inicie sesión con privilegios de administrador.**
- 4 Haga clic en [E-mail] del menú [Funciones].**
- 5 Compruebe si se ha introducido un valor de restricción en [Tam. lím. e-m.] de "Configuración de envío de e-mail" y cámbielo según sea necesario.**
- 6 Haga clic en [Enviar].**
→ [Configuración de SMTP y e-mail \(página 114\)](#)

Se muestra 2231 "Error al enviar a través de FTP."

Mensaje

Error al enviar a través de FTP.

Comprobar la red.

- > Cable de red conectado
- > El Hub no funciona correctamente
- > El servidor no funciona correctamente

Trabajo cancelado. Presionar [Fin].

2231

Acciones correctivas

Compruebe la configuración de la red.

1 Conecte el cable de red

Compruebe que el cable LAN esté correctamente conectado.

Si no hay ninguna mejora, pase al siguiente paso.

2 Compruebe el funcionamiento del concentrador.

Compruebe que la luz de acceso del concentrador está encendida o parpadea.

Si no hay ninguna mejora, pase al siguiente paso.

3 Compruebe el estado del servidor.

Asegúrese de que el servidor está funcionando y responde a los comandos ping.

Se muestra 3101 "Error al enviar el mensaje de correo electrónico."

Mensaje

Error al enviar el correo electrónico.

Comprobar los métodos de autenticación del remitente y destinatario.

Trabajo cancelado. Presionar [Fin].

3101

Acciones correctivas

Compruebe los métodos de autenticación de origen y destino.

1 Compruebe los métodos de autenticación de origen y destino.

Asegúrese de que la configuración para utilizar o no la autenticación SMTP/POP del origen coincide con la del destino.

Se muestra 3101 "Error al enviar a través de FTP."

Mensaje

Error al enviar a través de FTP.

Comprobar la red.

- > Cable de red conectado
- > El Hub no funciona correctamente
- > El servidor no funciona correctamente

Trabajo cancelado. Presionar [Fin].

3101

Acciones correctivas

Compruebe la configuración de la red.

1 Conecte el cable de red

Compruebe que el cable LAN esté correctamente conectado.

Si no hay ninguna mejora, pase al siguiente paso.

2 Compruebe el funcionamiento del concentrador.

Compruebe que la luz de acceso del concentrador está encendida o parpadea.

Si no hay ninguna mejora, pase al siguiente paso.

3 Compruebe el estado del servidor.

Asegúrese de que el servidor está funcionando y responde a los comandos ping.

Se muestra 3201 "Error al enviar el mensaje de correo electrónico."

Mensaje

Error al enviar el mensaje de correo electrónico.

Comprobar el método de autenticación de usuarios SMTP del destinatario.

Trabajo cancelado. Presionar [Fin].

3201

Acciones correctivas

- 1 Comprobar el método de autenticación del usuario SMTP de destino**

Se muestra 4801 "Trabajo cancelado. Presionar [Fin]."

Mensaje

Trabajo cancelado. Presionar [Fin].

Acciones correctivas

Apague y encienda el interruptor de encendido. Si se repite, anote el código de error que aparece en el panel digital y póngase en contacto con el servicio técnico.

Se muestra 4802 "Error al enviar el mensaje de correo electrónico."

Mensaje

Error al enviar el correo electrónico.

Comprobar el certificado de encriptación de todos los destinos por Embedded Web Server RX.

Trabajo cancelado. Presionar [Fin].

4802

Acciones correctivas

Apague y encienda el interruptor de encendido. Si se repite, anote el código de error que aparece en el panel digital y póngase en contacto con el servicio técnico.

Se muestra 4803 "Trabajo cancelado. Presionar [Fin]."

Mensaje

Trabajo cancelado. Presionar [Fin].

Acciones correctivas

La autenticación del servidor ha caducado. Compruebe la configuración de red y SMTP.

1 Compruebe la fecha y la hora de esta máquina

1 Tecla [Menú Sistema/Contador] > [Config. dispositivo] > [Fecha/hora]

2 Configure el año, el mes, el día y los segundos

Si el problema persiste, continúe con el siguiente paso.

2 Asegúrese de que el servidor utiliza el certificado correcto

Si el certificado del servidor ha caducado, renuévelo.

Se muestra 4804 "Trabajo cancelado. Presionar [Fin]."

Mensaje

Trabajo cancelado. Presionar [Fin].

Acciones correctivas

Cuando se comunica con el servidor de correo utilizando SMTP sobre TLS, la comunicación no puede iniciarse porque el algoritmo de firma del certificado del servidor no coincide con el algoritmo de firma configurado en la máquina.

Acceda desde Embedded Web Server RX a [Configuración de seguridad] > [Seguridad de la red]. A continuación, compruebe el valor de [Hash] de "Configuración del lado del servidor" y [Hash] de [Configuración de cliente] y haga que coincida con el valor del lado del servidor.

Reinicie la máquina después de configurarla.

➔ [Embedded Web Server RX User Guide](#)

Aparece el código de error 4901

Se ha producido un error al validar el certificado del servidor.

Acciones correctivas

Compruebe el certificado del servidor SMTP.

Aparece el código de error 4902

Su certificado ha caducado.

Acciones correctivas

Compruebe el certificado del servidor SMTP.

Aparece el código de error 4903

Se ha producido un error al validar el certificado X509.

Acciones correctivas

Compruebe el certificado X509.

Aparece el código de error 4904

El certificado se ha revocado.

Acciones correctivas

Compruebe el certificado del servidor SMTP.

Aparece el código de error 4905

Se ha producido un error al configurar el certificado de encriptación/firma.

Acciones correctivas

Compruebe la configuración relacionada con el certificado y el certificado importado.

➔ [Embedded Web Server RX User Guide](#)

Aparece el código de error 4906

La verificación del certificado no se ha completado en el tiempo configurado.

Acciones correctivas

- Compruebe el entorno de verificación del certificado OCSP/CRL y otros certificados
- Amplíe el plazo de tiempo de espera
- Cambiar el nivel de verificación del certificado

➔ [Embedded Web Server RX User Guide](#)

Aparece el código de error 4a02

Error al inicializar S/MIME.

Acciones correctivas

Apague y encienda el interruptor de encendido. Si se repite, anote el código de error que aparece en el panel digital, compruebe la descripción de funcionamiento y póngase en contacto con el servicio técnico.

Aparece el código de error 4a03

Error al especificar la encriptación S/MIME.

Acciones correctivas

Apague y encienda el interruptor de encendido. Si se repite, anote el código de error que aparece en el panel digital, compruebe la descripción de funcionamiento y póngase en contacto con el servicio técnico.

Aparece el código de error 4a04

Error al escanear el certificado de encriptación S/MIME.

Acciones correctivas

- Compruebe y corrija la configuración relacionada con el certificado S/MIME.
- Apague y encienda el interruptor de encendido. Si se repite, anote el código de error que aparece en el panel digital, compruebe la descripción de funcionamiento y póngase en contacto con el servicio técnico.

➔ [Embedded Web Server RX User Guide](#)

Aparece el código de error 4a06

Error al especificar la firma S/MIME de contabilidad de trabajos.

Acción correctiva

Apague y encienda el interruptor de encendido. Si se repite, anote el código de error que aparece en el panel digital, compruebe la descripción de funcionamiento y póngase en contacto con el servicio técnico.

Aparece el código de error 4a07

Error al escanear el certificado de firma S/MIME.

Acciones correctivas

- Compruebe y corrija la configuración relacionada con el certificado de firma S/MIME.
- Apague y encienda el interruptor de encendido. Si se repite, anote el código de error que aparece en el panel digital, compruebe la descripción de funcionamiento y póngase en contacto con el servicio técnico.

➔ **Embedded Web Server RX User Guide**

Aparece el código de error 4a08

La dirección de e-mail del remitente y la del certificado de firma no coinciden.

Acciones correctivas

Compruebe la dirección de e-mail del remitente y la dirección de e-mail que figura en el certificado de firma, y corrija las direcciones de e-mail.

Aparece otro código de error "Trabajo cancelado. Presionar [Fin]."

Mensaje

Trabajo cancelado. Presionar [Fin].

Acciones correctivas

Pulse [Fin] y reinicie la máquina.

1 Apague y encienda el interruptor de encendido

Si se repite, anote el código de error que aparece en el panel digital y póngase en contacto con el servicio técnico.

Ajuste/mantenim.

Descripción del ajuste/mantenimiento

Si hay un problema de imagen y aparece el mensaje para ejecutar el menú de ajuste o mantenimiento, ejecute Ajuste/Mantenimiento en el menú del sistema.

En la tabla siguiente se enumeran los elementos que puede llevar a cabo.

Elemento	Descripción
[Registro de color - Auto] [Registro de color - Manual]	Corrija la posición del color para resolver el color borroso. ➔ Procedimiento de registro de color (página 722)
[Ajuste de imagen]	<p>Actualiz. tambor</p> <p>Elimine la borrosidad de la imagen y los puntos blancos de la impresión. Tarda aproximadamente 1 minuto y 20 segundos. El tiempo necesario puede variar según el entorno de uso.</p> <p>Carga de revelador</p> <p>Ajustar la imagen impresa demasiado clara o incompleta, aunque haya suficiente tóner.</p> <p>Limpiando escáner láser</p> <p>Eliminar las líneas blancas verticales de la impresión.</p> <p>Calibración</p> <p>Calibrar el dispositivo para garantizar un correcto ajuste del tóner y consistencia de color respecto al tóner original.</p> <p>➔ Realizar el ajuste de imagen (página 726)</p> <hr/> <p> NOTA</p> <ul style="list-style-type: none"> • La actualización del tambor no puede realizarse durante la impresión. Ejecute la actualización del tambor una vez finalizada la impresión. • El tiempo de espera puede ser mayor cuando el tóner se rellena durante la carga de revelador. • Cuando no se garantice una correcta superposición del tóner incluso después de realizar la calibración, consulte lo siguiente: ➔ Procedimiento de registro de color (página 722)

Procedimiento de registro de color

Cuando instale la máquina por primera vez o la traslade a una nueva ubicación, puede producirse el efecto de color borroso durante la impresión. Utilice esta función para corregir la posición del color de cada uno de los colores cyan, magenta y amarillo para resolver el efecto de color borroso.

El registro automático y el registro manual están disponibles para el registro de color. El color borroso puede corregirse en gran medida mediante el registro automático. Sin embargo, si no se resuelve o para realizar configuraciones más detalladas, utilice el registro manual.

✓ IMPORTANTE

Antes de realizar el registro de color, asegúrese de realizar la calibración. Si persiste el color borroso, realice un registro de color. Al realizar el registro de color sin realizar la calibración, el color borroso se resolverá una vez, aunque puede provocar un color borroso grave más adelante.

Corrección automática

1 Cargue el papel.

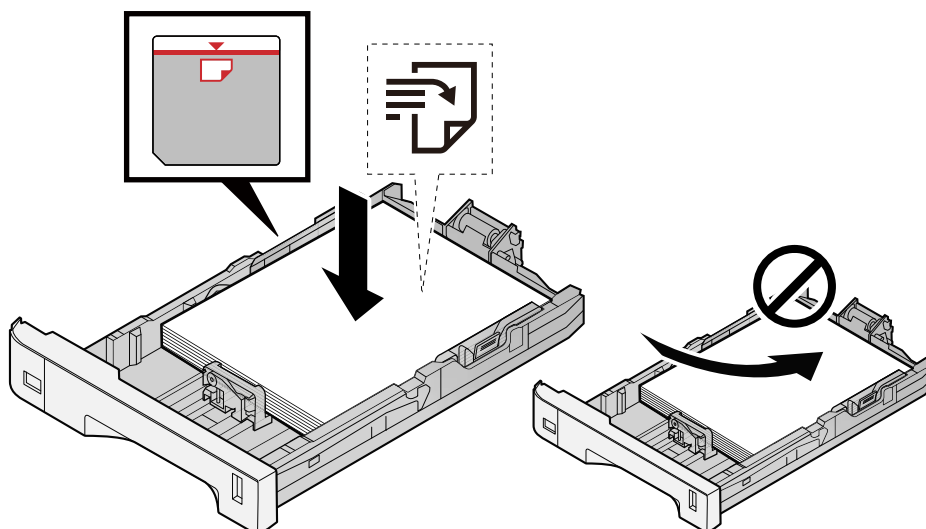

✓ IMPORTANTE

- Cargue el papel con la cara que desea imprimir hacia arriba.
- Cuando saque papel nuevo de su envoltorio, airéelo antes de colocarlo en los depósitos.
➔ [Precauciones sobre la carga de papel \(página 133\)](#)
- Antes de cargar el papel, compruebe que no esté curvado ni doblado. El papel curvado o doblado puede causar atascos.
- Compruebe que el papel cargado no sobrepase el indicador de nivel (consulte la ilustración de arriba).
- Si el papel se coloca sin ajustar las guías de ajuste de la longitud y de la anchura del papel, el papel puede torcerse o atascarse.

2 Abra la pantalla.

- 1 Tecla [Menú Sistema/Contador] > [Ajuste/Mantenim.] > "Ajuste de imagen" [Registro de color - Auto]

3 Imprimir el gráfico

- 1 Seleccione [Inicio].
Se imprime un gráfico.

Ejemplo de gráfico

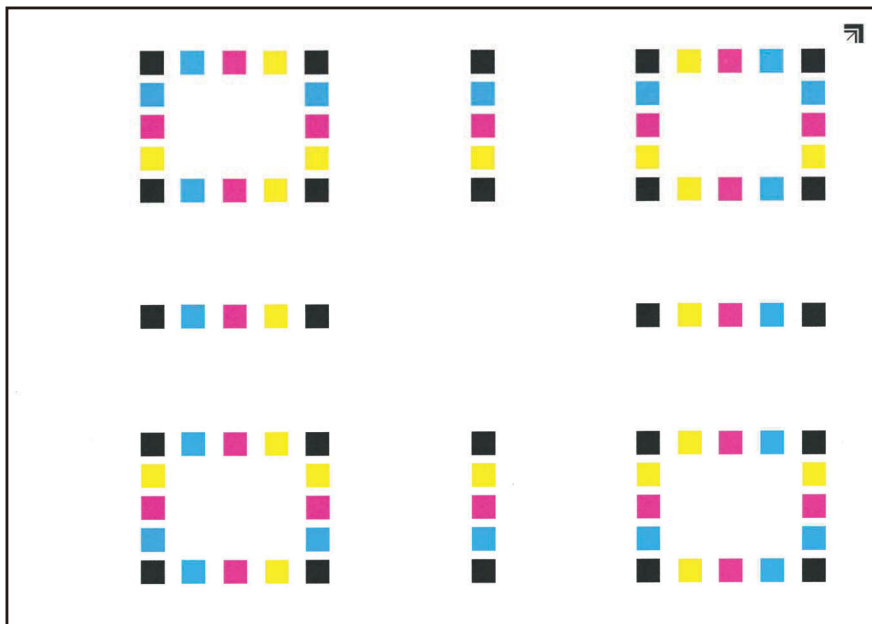

4 Realice el registro de color.

- 1 Como se muestra en la ilustración, coloque la cara impresa hacia abajo en el cristal de exposición con el borde con las flechas hacia la parte posterior.

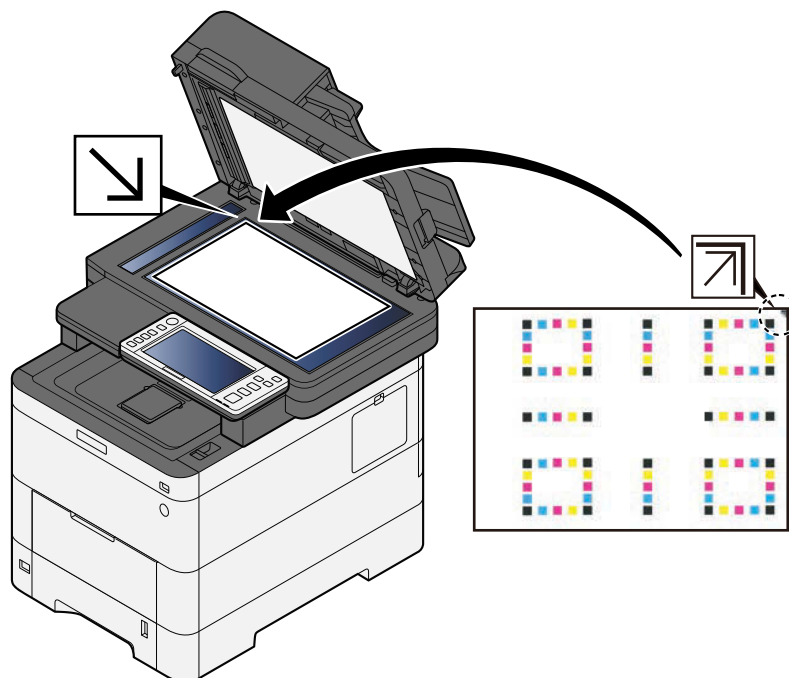

- 2 Seleccione [Inicio] para escanear el gráfico.
Una vez finalizado el escaneado, se inicia la corrección de la posición de impresión en color.
- 3 Seleccione [Aceptar] una vez finalizado el registro de color.

Corrección manual

1 Cargue el papel.

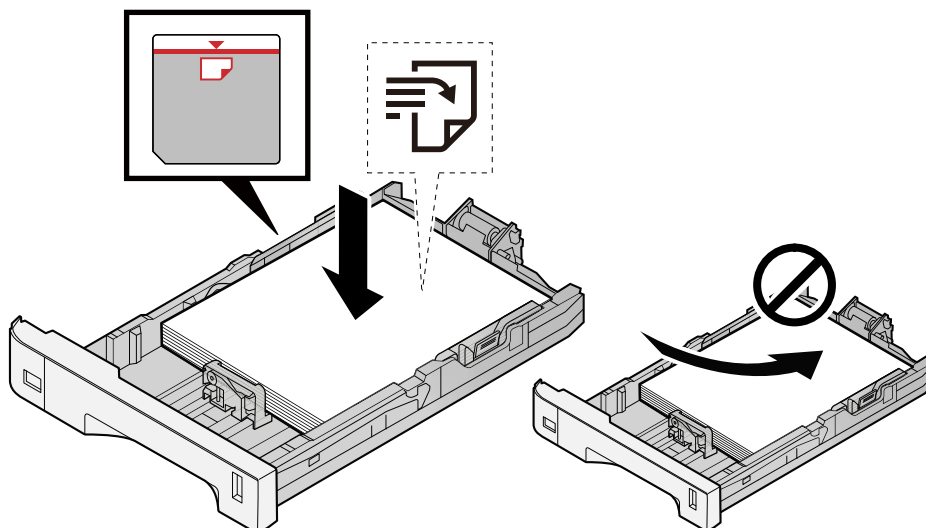

✓ IMPORTANTE

- Cargue el papel con la cara que desea imprimir hacia arriba.
- Cuando saque papel nuevo de su envoltorio, airéelo antes de colocarlo en los depósitos.
➔ [Precauciones sobre la carga de papel \(página 133\)](#)
- Antes de cargar el papel, compruebe que no esté curvado ni doblado. El papel curvado o doblado puede causar atascos.
- Compruebe que el papel cargado no sobrepase el indicador de nivel (consulte la ilustración de arriba).
- Si el papel se coloca sin ajustar las guías de ajuste de la longitud y de la anchura del papel, el papel puede torcerse o atascarse.

2 Abra la pantalla.

- 1 Tecla [Menú Sistema/Contador] > [Ajuste/Mantenim.] > "Ajuste de imagen" [Registro de color - Manual]

3 Imprima el gráfico.

- 1 Seleccione [Impr. gráfico].

Se imprime un gráfico. En el gráfico, para cada uno de los colores M (magenta), C (cyan) e Y (amarillo), se imprimen los gráficos de H-1 a 5 y de V-1 a 5.

Ejemplo de gráfico

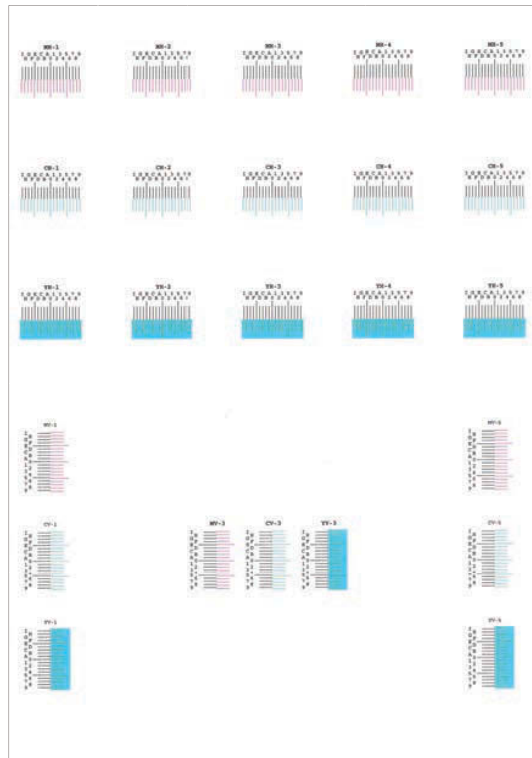

4 Introduzca el valor adecuado.

- 1 Encuentre el lugar de cada gráfico en el que 2 líneas coincidan más estrechamente. Si es la posición 0, no es necesario el registro para ese color. Para la ilustración, B es el valor adecuado.

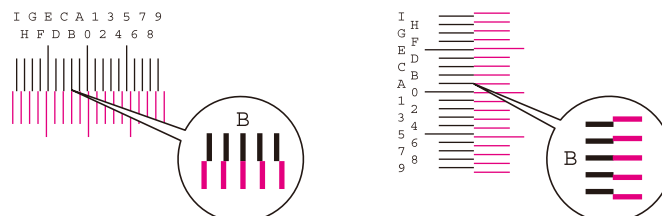

En los gráficos H-1 a H-5, lea los valores de H-1 a H-5.

En los gráficos V-1 a V-5, lea solo los valores de V-3 (centro).

- 2 Seleccione [Registro].
- 3 Seleccione el gráfico que desea corregir.
- 4 Seleccione los valores leídos en el gráfico.
- 5 Repita los pasos 3 y 4 para introducir los valores de registro de cada gráfico.
- 6 Seleccione [Inicio] una vez introducidos todos los valores. Comienza el registro de color.
- 7 Seleccione [Aceptar] una vez finalizado el registro de color.

Realizar el ajuste de imagen

1 Abra la pantalla

- 1 Tecla [Menú Sistema/Contador] > [Ajuste/Mantenim.] > "Ajuste de imagen" [Ajuste de imagen]

2 Ejecute la función.

- 1 Seleccione el elemento que desea ejecutar.
- 2 Ejecútelo.
Si selecciona varios elementos, comenzarán en secuencia.

Cómo solucionar los atascos de papel

Si se produce un atasco de papel, el panel digital mostrará "Atasco de papel." y la máquina se detendrá.

Indicadores de ubicación del atasco

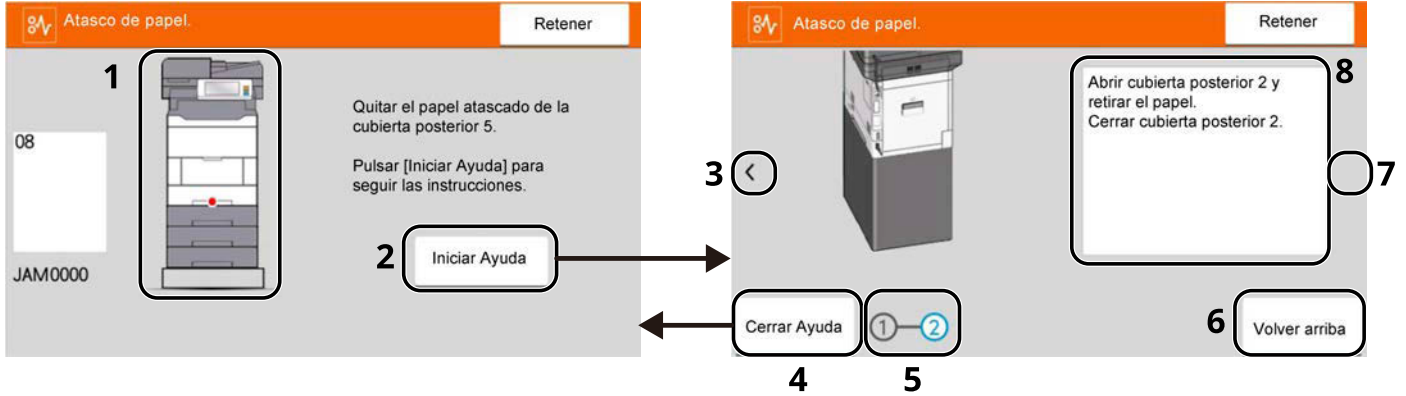

- 1 Muestra la ubicación del atasco de papel.
- 2 Muestra la pantalla de ayuda. La pantalla de ayuda muestra el procedimiento para eliminar el atasco.
- 3 Vuelve al paso anterior.
- 4 Cierra la pantalla de ayuda y vuelve a la pantalla original.
- 5 Muestra el paso seleccionado.
- 6 Vuelve al paso 1.
- 7 Avanza al siguiente paso.
- 8 Muestra el procedimiento de extracción.

Si se produce un atasco de papel, se mostrará en el panel digital la ubicación del atasco, así como las instrucciones para solucionarlo.

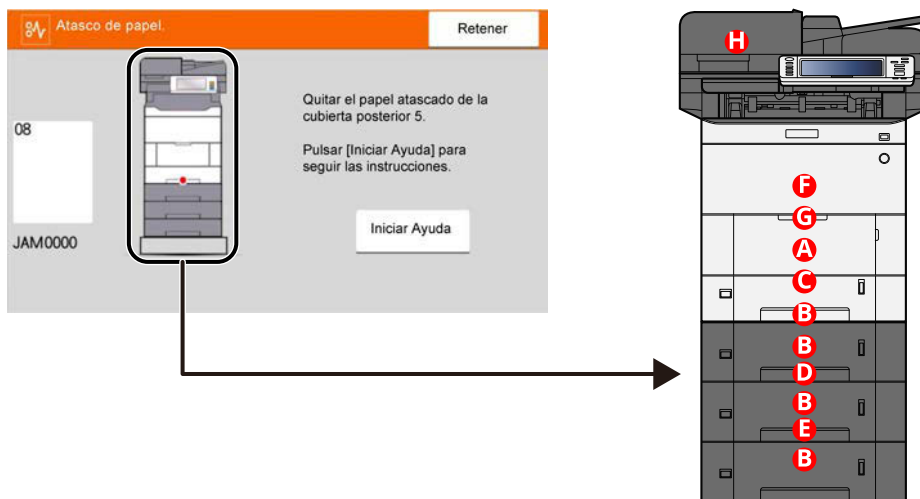

Indicador de ubicación del atasco de papel	Ubicación del atasco de papel
A	Bypass ➔ Retirar el papel atascado en el bypass (página 729)
B	Depósito 1 a 4 ➔ Retire los atascos de papel del depósito 1 al depósito 4 (página 732)
C	Cubierta posterior 1 (alimentación) ➔ Retirada del papel atascado en la cubierta posterior 1 (alimentación) (página 734)
D	Cubierta posterior 2 ➔ Retirada del papel atascado en la cubierta posterior 2 (página 736)
E	Cubierta posterior 3 ➔ Retirada del papel atascado en la cubierta posterior 3 (página 737)
F	Cubierta posterior 1 ➔ Retirada del papel atascado en la cubierta posterior 1 (página 738)
G	Unidad dúplex ➔ Retire el papel atascado en la unidad dúplex (página 740)
H	Alimentador de originales ➔ Retire el papel atascado en el alimentador de originales (doble cara automática) (página 742)

Después de eliminar el atasco, la máquina se calentará nuevamente y desaparecerá el mensaje de error. La máquina reanuda la impresión de la página en la que se encontraba cuando se produjo el atasco.

Retirar el papel atascado en el bypass



PRECAUCIÓN

- No vuelva a utilizar las hojas atascadas.
- Si el papel se rompe al extraerlo, asegúrese de retirar los trozos sueltos de papel del interior de la máquina. Los trozos de papel que quedan en la máquina pueden provocar nuevos atascos.

1 Retire el papel atascado.

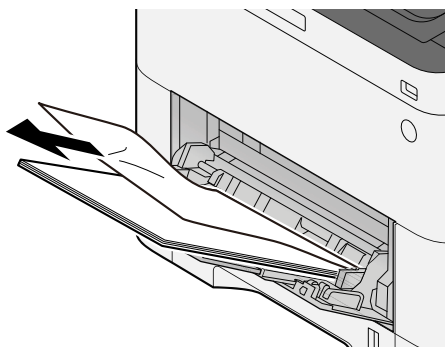

2 Retire todo el papel.

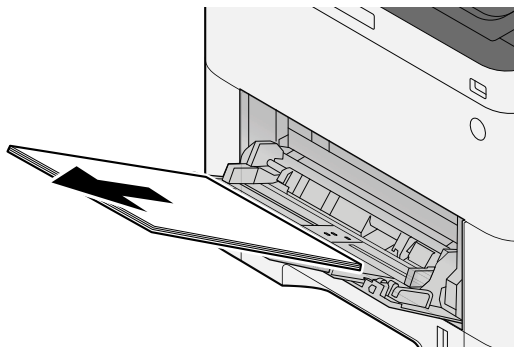

3 Cierre el bypass y extraiga el depósito 1.

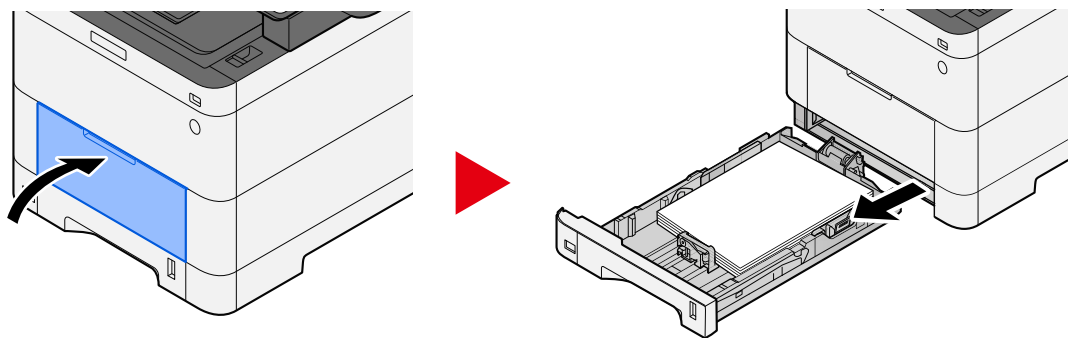

4 Abra la cubierta de alimentación.

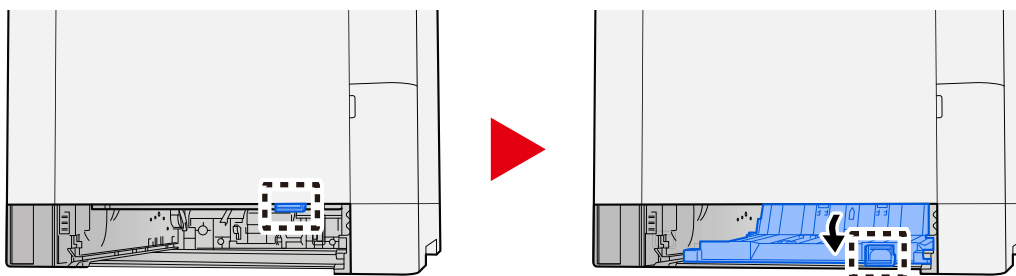

5 Retire el papel atascado.

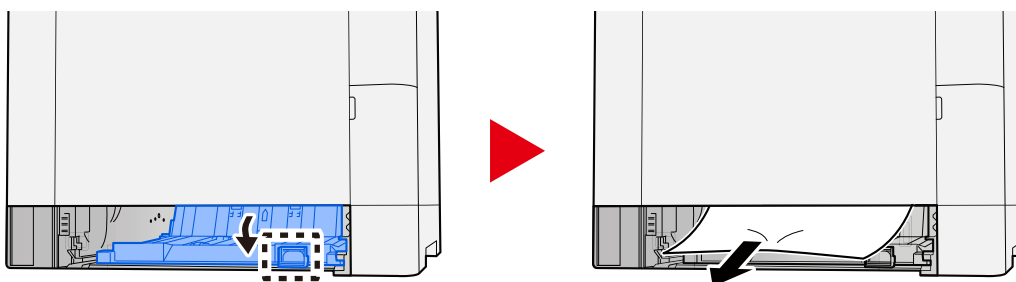

- 6** Vuelva a colocar la cubierta de alimentación en su posición original y coloque el depósito 1 en su posición original.

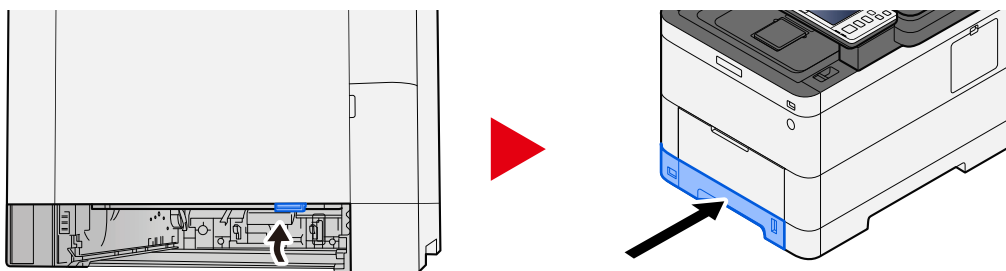

- 7** Abra el bypass y vuelva a cargar el papel.

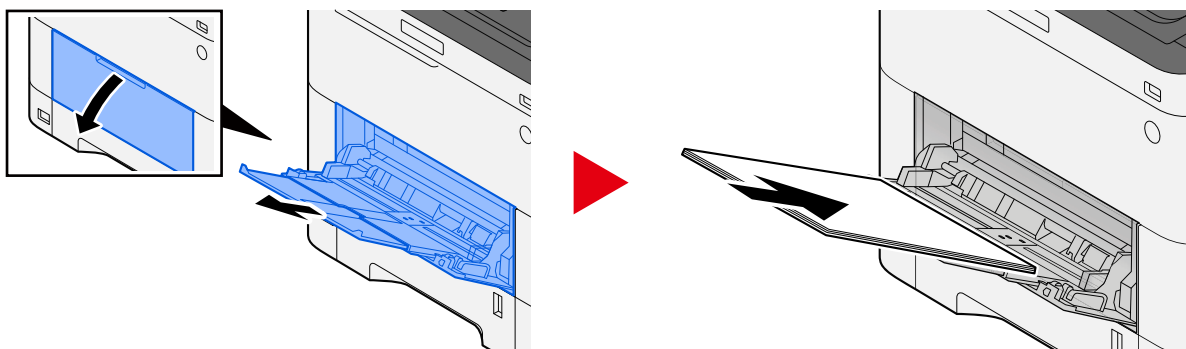

Retire los atascos de papel del depósito 1 al depósito 4

El procedimiento para gestionar los atascos de papel del depósito 1 al depósito 4 es el mismo. El depósito 1 se utiliza aquí como ejemplo.



PRECAUCIÓN

- No vuelva a utilizar las hojas atascadas.
- Si el papel se rompe al extraerlo, asegúrese de retirar los trozos sueltos de papel del interior de la máquina. Los trozos de papel que quedan en la máquina pueden provocar nuevos atascos.

1 Tire del depósito 1 hacia usted hasta que se detenga.

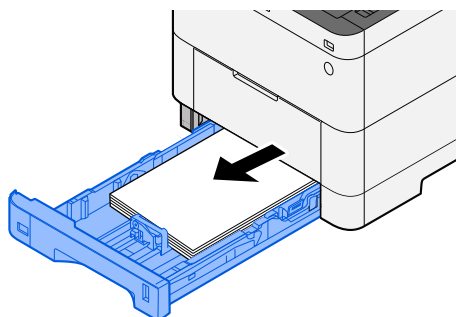

2 Retire el papel atascado.

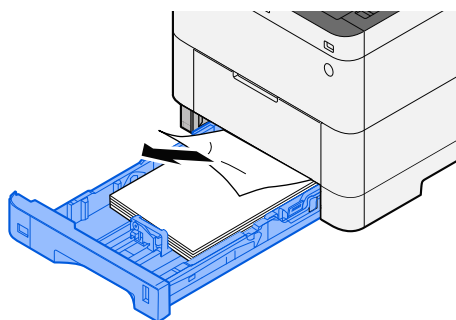

3 Vuelva a introducir el depósito 1.

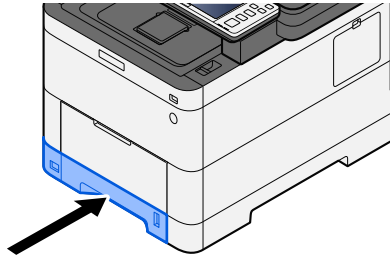

Retirada del papel atascado en la cubierta posterior 1 (alimentación)

- 1 Abra la cubierta posterior 1.

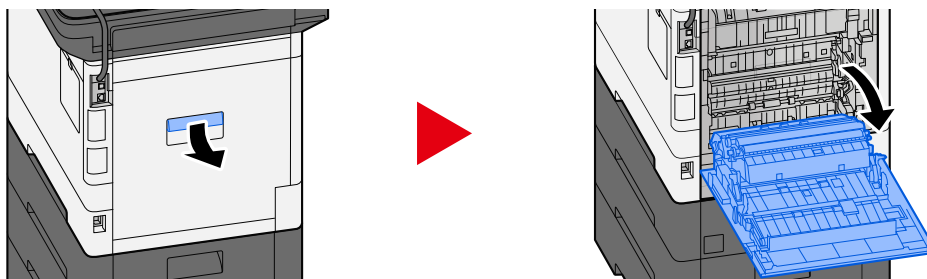

PRECAUCIÓN

Algunas piezas están muy calientes en el interior de la máquina. Tenga cuidado ya que existe riesgo de quemaduras.

- 2 Retire el papel atascado y vuelva a colocar la cubierta posterior 1 en su posición original.

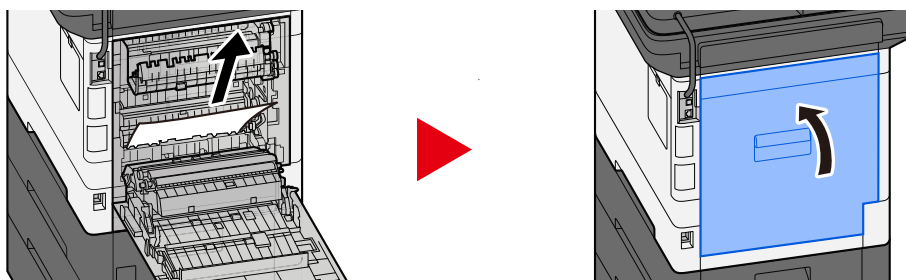

- 3 Abra la cubierta posterior 2 y retire el papel atascado.

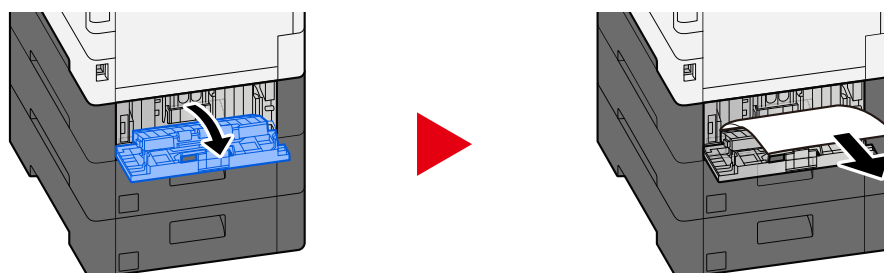

4 Vuelva a colocar la cubierta posterior 2 en la posición original.

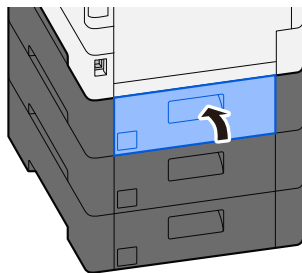

Retirada del papel atascado en la cubierta posterior 2

- 1 Abra la cubierta posterior 2 y retire el papel atascado.

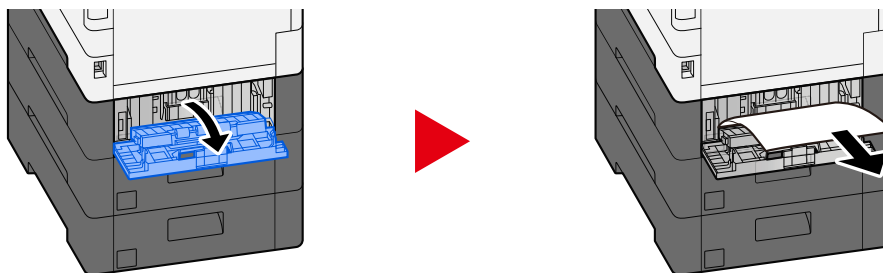

NOTA

Si no puede retirar el papel, no lo fuerce.

➔ [Retirada del papel atascado en la cubierta posterior 1 \(alimentación\) \(página 734\)](#)

- 2 Vuelva a colocar la cubierta posterior 2 en la posición original.

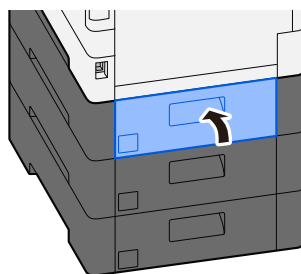

- 3 Abra la cubierta posterior 3 y retire el papel atascado.

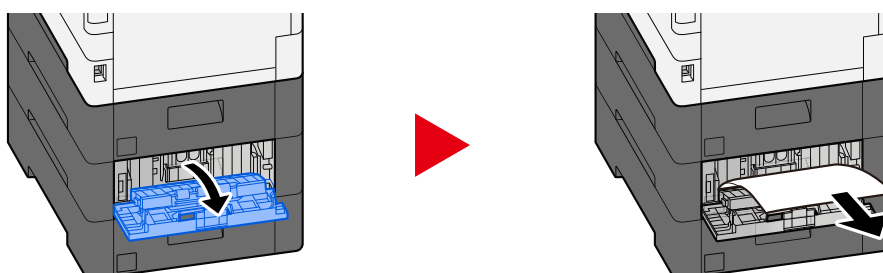

- 4 Vuelva a colocar la cubierta posterior 3 en la posición original.

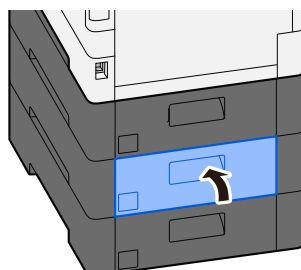

Retirada del papel atascado en la cubierta posterior 3

- 1 Abra la cubierta posterior 3 y retire el papel atascado.

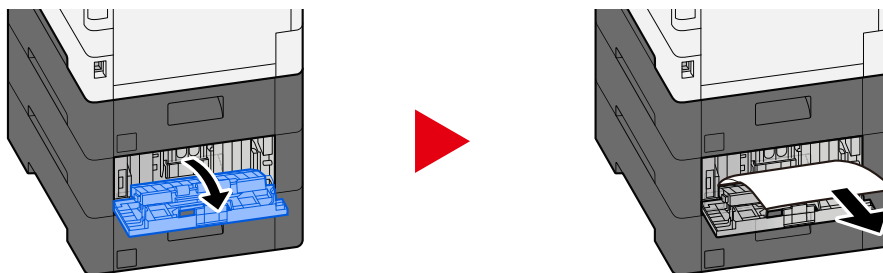

 **NOTA**

Si no puede retirar el papel, no lo fuerce.

➔ [Retirada del papel atascado en la cubierta posterior 1 \(alimentación\) \(página 734\)](#)

- 2 Vuelva a colocar la cubierta posterior 3 en la posición original.

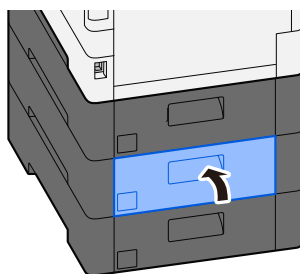

Retirada del papel atascado en la cubierta posterior 1

1 Abra la cubierta posterior 1

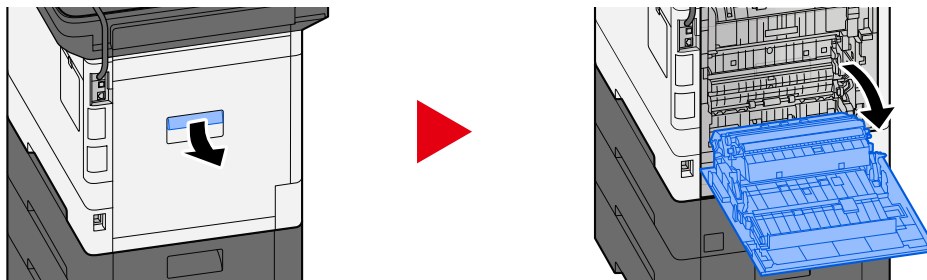

PRECAUCIÓN

Algunas piezas están muy calientes en el interior de la máquina. Tenga cuidado ya que existe riesgo de quemaduras.

2 Retire el papel atascado.

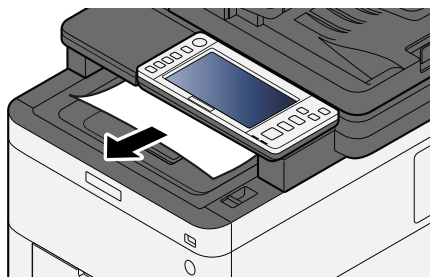

3 Abra la cubierta A1 y retire el papel atascado

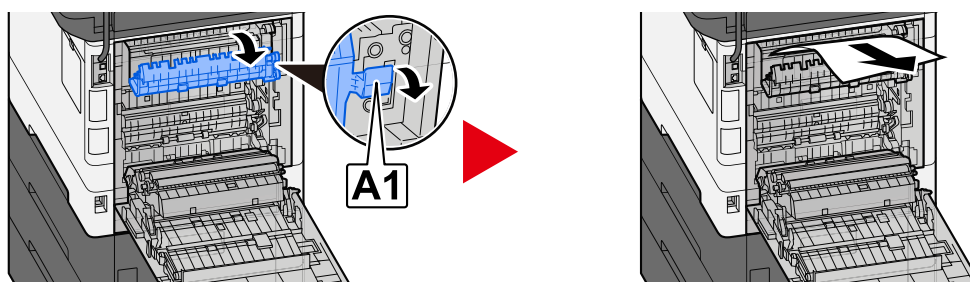

4 Retire el papel atascado.

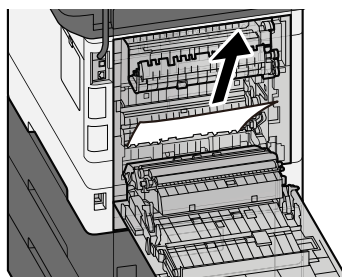

5 Abra la cubierta A2 y retire el papel atascado

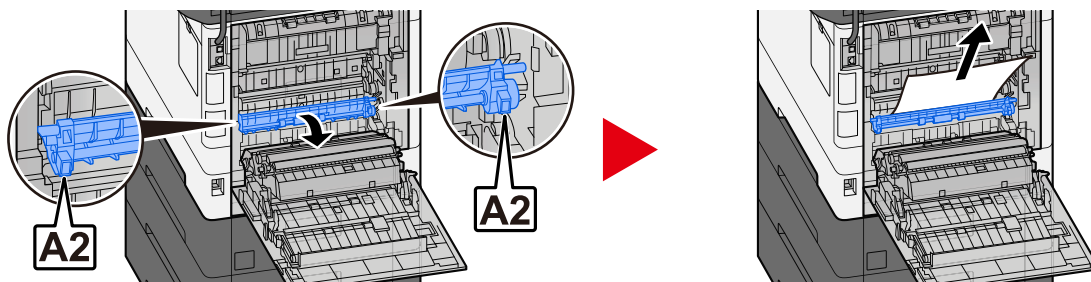

6 Vuelva a colocar la cubierta posterior 1 en la posición original.

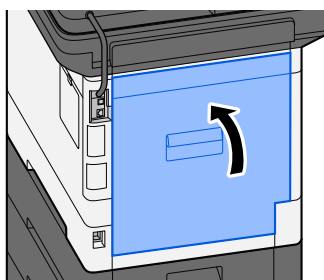

Retire el papel atascado en la unidad dúplex

1 Abra la cubierta posterior 1

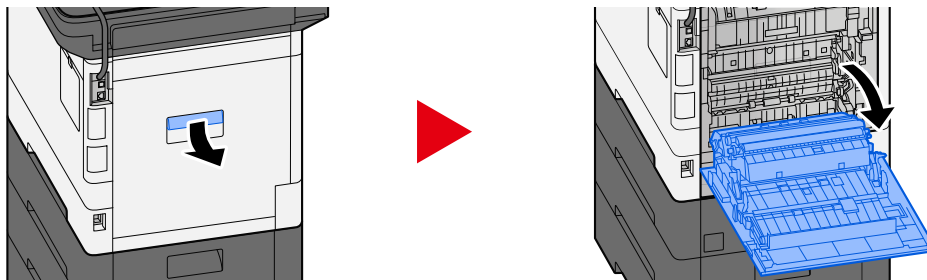

PRECAUCIÓN

Algunas piezas están muy calientes en el interior de la máquina. Tenga cuidado ya que existe riesgo de quemaduras.

2 Retire el papel atascado.

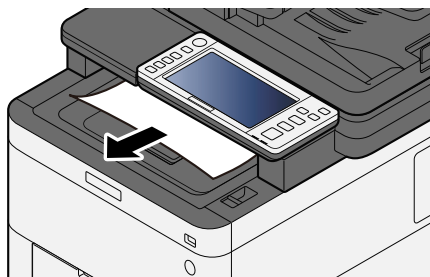

3 Abra la cubierta A1 y retire el papel atascado

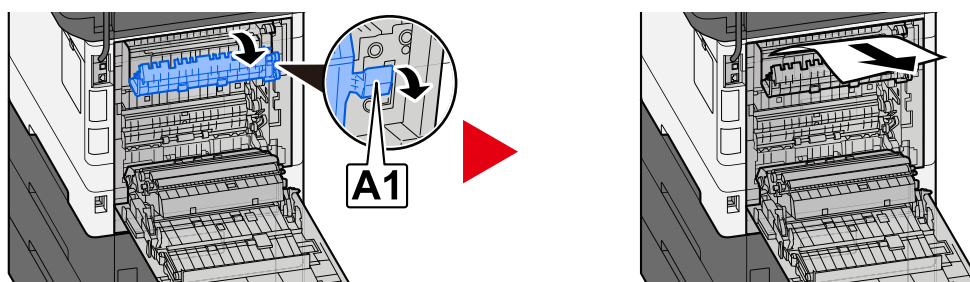

4 Retire el papel atascado.

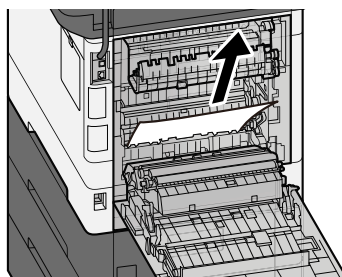

5 Abra la cubierta A2 y retire el papel atascado

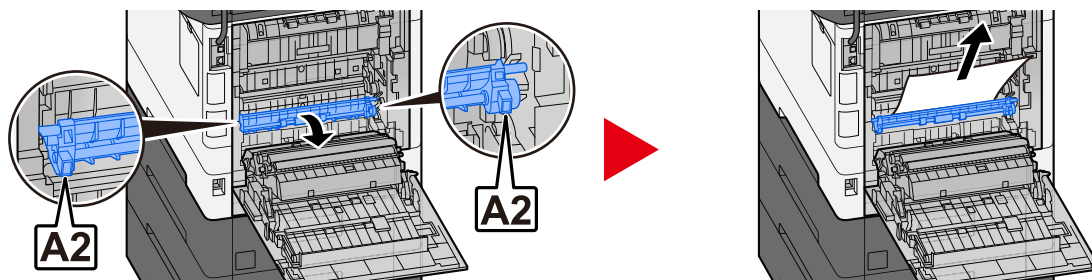

6 Vuelva a colocar la unidad A3 en su posición original

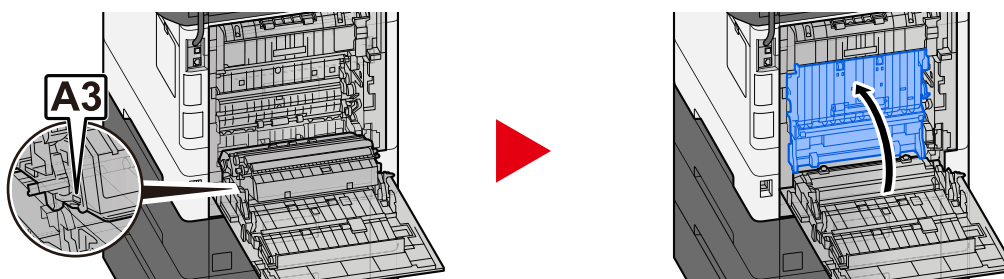

7 Retire el papel atascado.

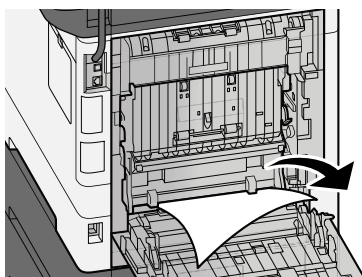

8 Vuelva a colocar la cubierta posterior 1 en la posición original.

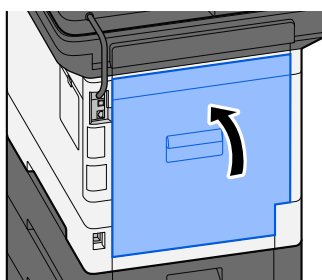

Retire el papel atascado en el alimentador de originales (doble cara automática)

PRECAUCIÓN

Si el papel se rompe al extraerlo, asegúrese de retirar los trozos sueltos de papel del interior de la máquina. Los trozos de papel que quedan en la máquina pueden provocar nuevos atascos.

1 Retire los originales de la bandeja de originales.

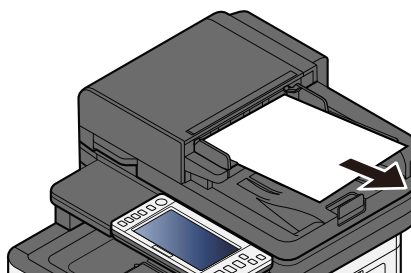

2 Abra la cubierta del alimentador de originales y quite el papel atascado.

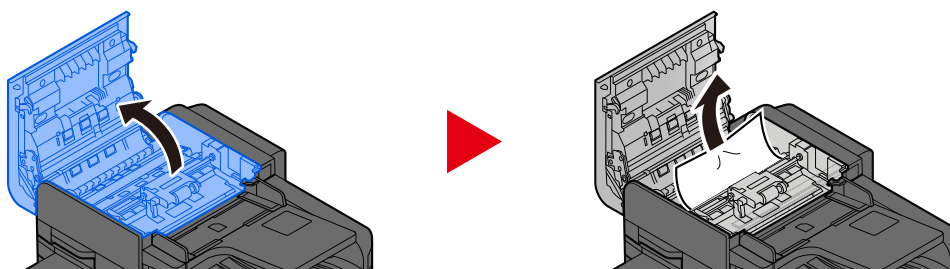

3 Gire el marcador C para quitar el papel atascado.

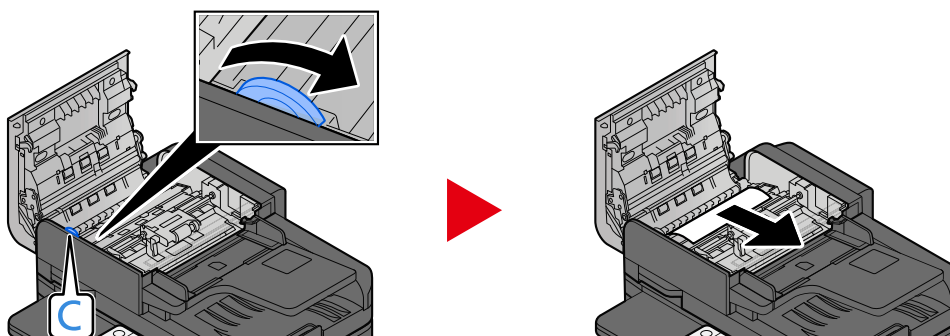

4 Vuelva a colocar la cubierta en la posición original.

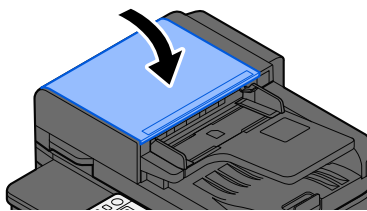

11 Apéndice

Equipo opcional

Descripción general del equipo opcional

Hay disponibles los siguientes equipos opcionales para la máquina.

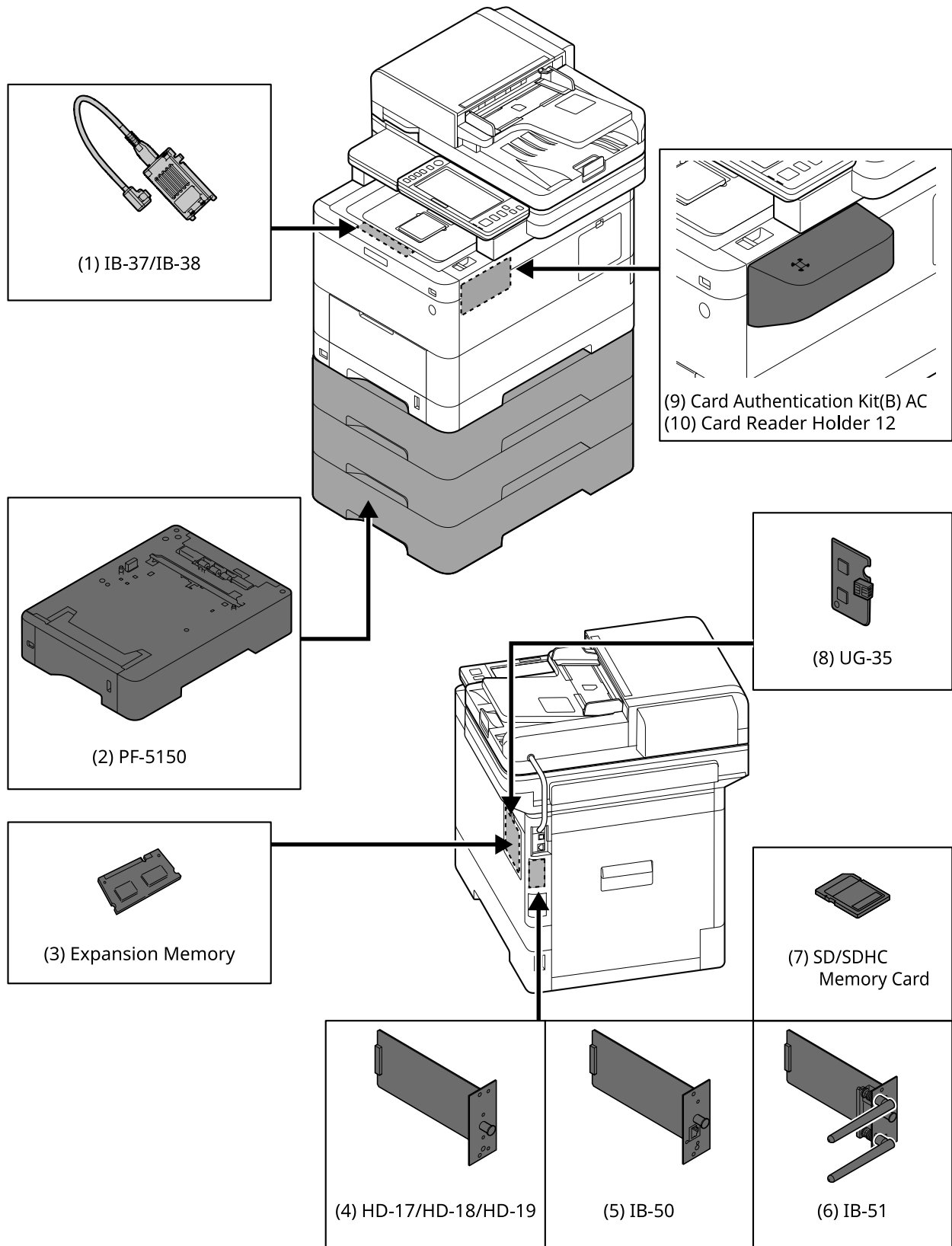

1 IB-37/IB-38 <Wireless network interface (USB: 5GHz/2.4GHz)>

Una tarjeta de interfaz de red inalámbrica compatible con las especificaciones de red inalámbrica (LAN inalámbrica) IEEE802.11n (máx. 65 Mbps) y 11g/b. Además, la impresión en red está disponible sin necesidad de utilizar el enrutador de LAN inalámbrica, ya que es compatible con Wi-Fi Direct.

2 PF-5150 <Paper feeder>

Se pueden agregar 3 cajones, que es lo mismo que el depósito de la unidad principal.

La forma de cargar el papel es la misma que la del depósito estándar.

3 Memoria de expansión

Al agregar la memoria, será posible realizar más trabajos múltiples al mismo tiempo. Con la instalación de la memoria de expansión opcional, la memoria puede ampliarse hasta 3.072 MB como máximo.

4 HD-17/HD-18/HD-19 <SSD>

La unidad SSD sirve para almacenar datos de impresión. La impresión múltiple ofrece ventajas como, por ejemplo, la impresión a alta velocidad con la función de clasificación electrónica. Y también es posible utilizar la función de buzón de documentos.

5 IB-50 <Network interface>

El kit de interfaz de red es la interfaz de alta velocidad compatible con la velocidad de comunicación de 1 gigabit/seg. Dado que se admiten los protocolos TCP/IP y NetBEUI, es posible realizar la impresión en red en distintos entornos como Windows, Macintosh, UNIX, etc.

➔ **IB-50 Guía de uso**

6 IB-51 <Wireless network interface (KUIO: 2.4GHz)>

Una tarjeta de interfaz de red LAN inalámbrica compatible con las especificaciones de LAN inalámbrica IEEE802.11n (máx. 300 Mbps) y 11g/b. Es posible realizar la configuración para varios sistemas operativos y protocolos de red con las utilidades incluidas.

➔ **IB-51 Guía de uso**

7 Tarjeta de memoria SD/SDHC

La tarjeta de memoria SD/SDHC es la tarjeta microchip con la que se pueden escribir las opciones de fuente, macro, formulario, etc. Inserte la tarjeta de memoria SDHC (máx. 32 GB) y la tarjeta de memoria SD (máx. 2 GB) en la ranura para tarjetas de memoria.

8 UG-35 <Trusted Platform Module>

Es posible proteger la información confidencial de forma segura con esta opción. La clave de encriptación utilizada para la información confidencial encriptada se almacena en la zona de almacenamiento exclusiva del chip TPM. Dado que no es posible escanear en esta zona de almacenamiento desde el exterior del TPM, la información confidencial puede protegerse de forma segura.

9 Card Authentication Kit(B) AC <IC card authentication kit (Activate)>

Es posible realizar la autenticación del usuario con tarjeta IC. Para realizar la autenticación de usuario con tarjeta IC, la información de la tarjeta IC debe registrarse previamente en la lista de usuarios local.

Consulte a continuación el método de registro.

➔ **Card Authentication Kit (B) (Option) Operation Guide**

10 Card Reader Holder 12 <Card reader attachment plate>

Para instalar Lector tarjetas, es posible utilizarlo como espacio de instalación.

Opción de software

1 UG-33 AC <ThinPrint expansion kit (Activate)>

Es posible imprimir los datos de impresión directamente incluso sin el controlador de impresión.

2 Scan Extension Kit(A) AC <Scan function expansion kit (Activate)>

Gracias a este kit, se puede utilizar la función OCR en las aplicaciones de esta máquina.

Para utilizar esta función, es necesario instalar un unidad SSD o una tarjeta de memoria SD/SDHC.

➔ [HD-17/HD-18/HD-19 <SSD> \(página 746\)](#)

➔ [Tarjeta de memoria SD/SDHC \(página 746\)](#)

Para utilizar esta función, es necesario instalar la aplicación y el diccionario OCR.

➔ [Descripción general de las aplicaciones \(página 748\)](#)

➔ [\[Instalación de diccionario OCR\] \(página 506\)](#)

3 Teclado USB

Se puede usar un teclado USB para introducir información en los campos de texto del panel de controles.

También hay disponible un soporte especial para instalar el teclado en la máquina. Póngase en contacto con el distribuidor o el servicio técnico para obtener información sobre los teclados compatibles con la máquina antes de comprar uno.

Lectura de la tarjeta de memoria SD/SDHC

Una vez insertada en la ranura de la máquina, el contenido de la tarjeta de memoria SD/SDHC puede leerse desde el panel de control o automáticamente al encender o reiniciar la máquina.

Descripción general de las aplicaciones

A continuación se indican las aplicaciones instaladas en esta máquina.

- Kit de seguridad de datos
- Opción ThinPrint
Se puede usar durante un período limitado a modo de prueba.
- Kit de autenticación de tarjeta
Se puede usar durante un período limitado a modo de prueba.
- Kit de activación de escaneo OCR
Se puede usar durante un período limitado a modo de prueba.

NOTA

- Las restricciones, como el número de veces que se puede usar una aplicación durante el período de prueba, varían de aplicación a aplicación.
 - Si cambia la fecha u hora mientras usa la versión de prueba de una aplicación, no podrá usar más la aplicación.
-

Inicio del uso de una aplicación

1 Abra la pantalla.

Tecla [Menú Sistema/Contador] > [Agr./elim.Aplicación] > "Función opcional" [Lista de funciones opcionales]

NOTA

Si aparece la pantalla de autenticación de usuario, inicie la sesión con un usuario que tenga privilegios para configurar esta opción. Si no conoce su nombre de usuario o contraseña de inicio de sesión, póngase en contacto con su administrador.

2 Seleccione la aplicación que desee > [Activar]

Puede ver información detallada sobre la aplicación seleccionada si elige  (icono de información).

3 Introduzca la clave de licencia > [Oficial]

Algunas aplicaciones no requieren que se introduzca una clave de licencia. Si no aparece la pantalla de introducción de la clave de licencia, vaya al paso 4.

Para usar la aplicación en modo de prueba, seleccione [Prueba] sin introducir la clave de licencia.

4 Seleccione [Inicio] en la pantalla de confirmación.

NOTA

- Si ha iniciado el proceso de encriptación/sobrescritura de datos o UG-33 AC, apague encienda la alimentación.
 - Los iconos de la aplicación activada se muestran en la pantalla principal.
-

Comprobación de los detalles de una aplicación

1 Abra la pantalla.

Tecla [Menú Sistema/Contador] > [Agr./elim.Aplicación] > [Función opcional] [Lista de funciones opcionales]



NOTA

Si aparece la pantalla de autenticación de usuario, inicie la sesión con un usuario que tenga privilegios para configurar esta opción. Si no conoce su nombre de usuario o contraseña de inicio de sesión, póngase en contacto con su administrador.

2 Seleccione (icono de información) para la aplicación cuya información detallada desea comprobar.

La información detallada está disponible en la aplicación seleccionada.

Los elementos a los que se puede hacer referencia son los siguientes:

- Nombre función
 - Licencia
 - Periodos restantes
 - Fecha de vencimiento
 - Estado
-



NOTA

Para ampliar el periodo de prueba, seleccione [Ampliar].

Método de introducción de caracteres

Para introducir caracteres de un nombre, utilice el teclado en pantalla del panel digital siguiendo los pasos que se explican a continuación.

NOTA

Distribución del teclado

"QWERTY", "QWERTZ" y "AZERTY" están disponibles como distribuciones de teclado iguales a las de un teclado de PC. Seleccione la tecla [Menú Sistema/Contador], [Config. dispositivo], [Teclado] y, a continuación, [Distribución del teclado] para elegir la distribución deseada. La disposición "QWERTY" se utiliza aquí como ejemplo. Puede utilizar otro diseño siguiendo los mismos pasos.

Pantallas de entrada

Pantalla de entrada de letras minúsculas

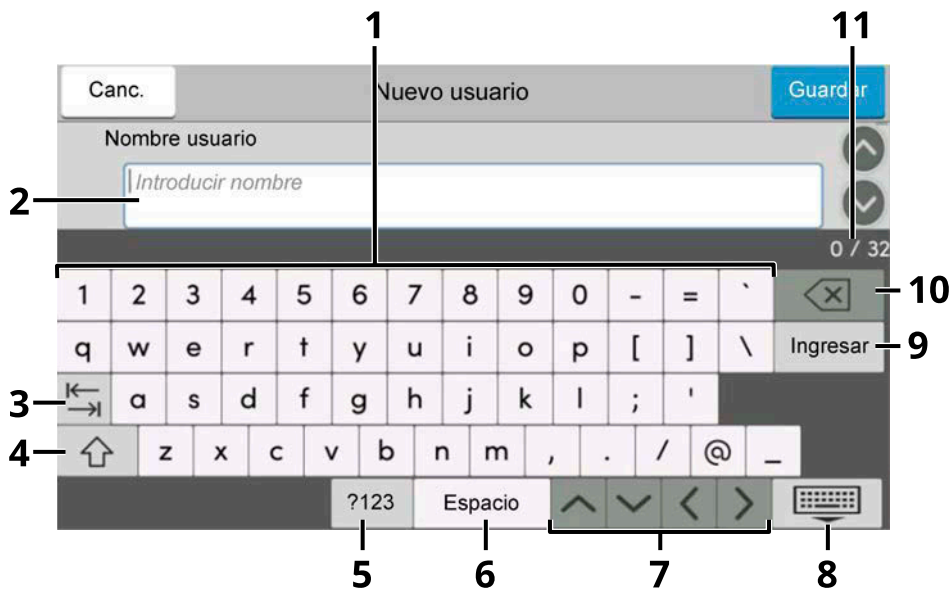

- 1 Teclado
Seleccione el carácter que desea introducir.
- 2 Cuadro de entrada
Introduzca los caracteres en el cuadro seleccionado.
- 3 Tecla Tab
Seleccione esta opción para pasar a la siguiente cuadro de entrada.
- 4 Tecla Mayús
Seleccione esta opción para cambiar entre mayúsculas y minúsculas.
- 5 ?123 / carácter
Seleccione los caracteres que se introducen.

6 Tecla de espacio

Selecciónela para insertar un espacio.

7 Tecla del cursor

Selecciónela para mover el cursor en la pantalla.

8 Tecla Cerrar

Selecciónela para cerrar la pantalla de entrada.

9 Tecla Intro

Selecciónela para finalizar la entrada y volver a la pantalla anterior a la entrada.

10 Tecla de retroceso

Selecciónela para eliminar un carácter situado a la izquierda del cursor.

11 Visualización de entrada/límite

Muestra el número máximo de caracteres y el número de caracteres introducidos.

Pantalla de entrada de letras mayúsculas

Seleccione la tecla Mayús.



Pantalla de entrada de números/símbolos

Seleccione ?123.



Introducción de caracteres

Siga los pasos que se indican a continuación para introducir "Lista #1" a modo de ejemplo

1 Introduzca "Lista", (espacio).

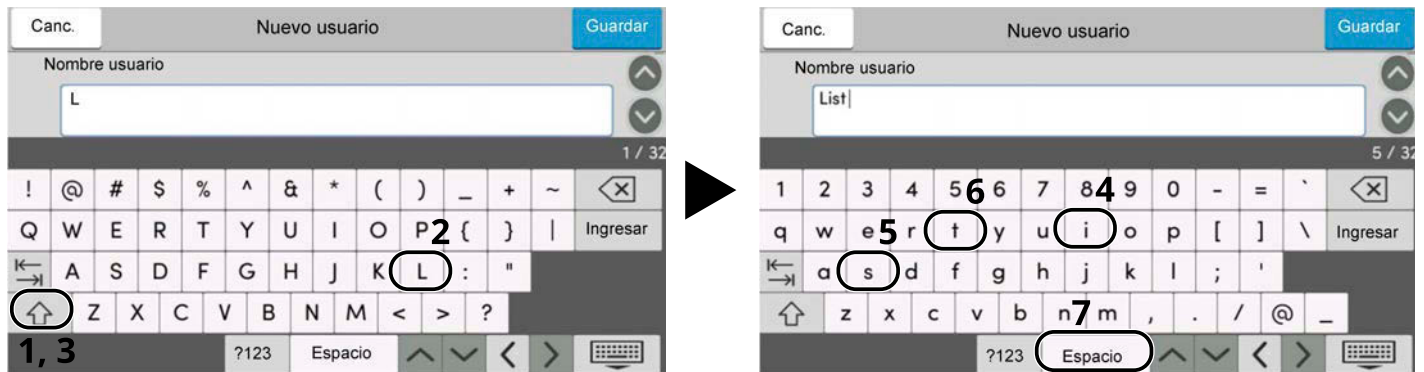

Para cambiar entre mayúsculas y minúsculas, seleccione la tecla Mayús.

2 Introduzca "#" y "1".

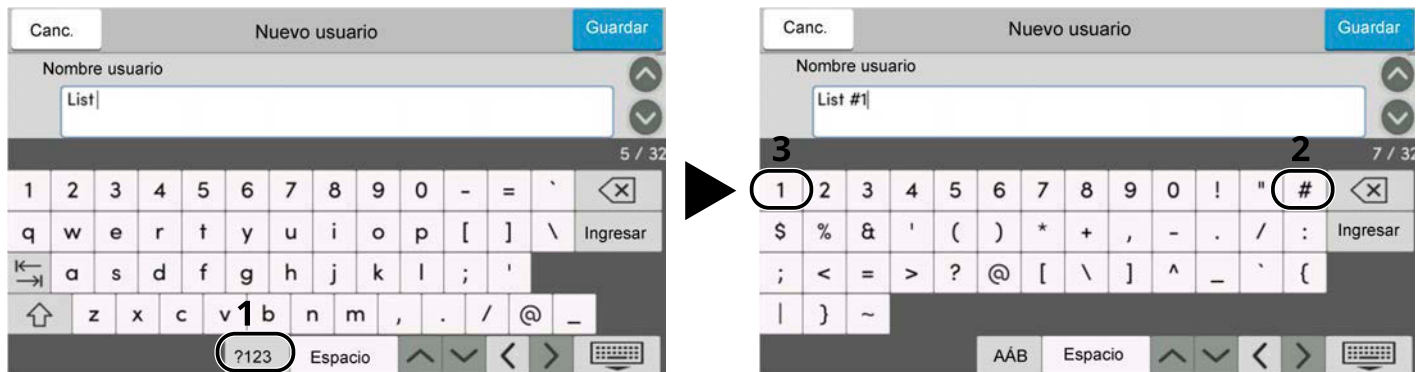

Para introducir números o símbolos, seleccione #123.

3 Compruebe que la entrada es correcta.



Compruebe que la entrada es correcta. Seleccione enter.

Acerca del papel

En esta sección se explican los tamaños y tipos de papel que se pueden utilizar en el origen de papel.

Para obtener información sobre los tamaños, tipos y número de hojas de papel que se pueden cargar en cada bandeja de papel, consulte lo siguiente:

→ [Especificaciones \(página 762\)](#)

Especificaciones básicas del papel

Esta máquina está diseñada para imprimir en papel de copia estándar como el que se utiliza para las fotocopiadoras normales ("secas") y las impresoras láser. También admite otros tipos de papel que satisfacen las especificaciones indicadas en este apéndice.

Escoja el papel con cuidado. El uso de un papel no apropiado para la máquina puede provocar atascos o arrugas en el papel.

Papel admitido

Utilice papel de copia estándar para fotocopiadoras normales o impresoras láser. La calidad de la impresión depende en parte de la calidad del papel. El resultado puede ser insatisfactorio si el papel es de mala calidad.

Especificaciones básicas del papel

En la tabla siguiente encontrará las especificaciones del papel que admite esta máquina.

Criterios	Especificaciones
Peso	Depósitos: De 60 a 220 g/m ²
	Bypass: De 60 a 220 g/m ²
Precisión en cuanto a dimensiones	±0,7 mm
Simetría de las esquinas	90° ±0,2°
Contenido de humedad	De 4 a 6%
Contenido de celulosa	80% o más

NOTA

El papel reciclado no siempre satisface todos los requisitos necesarios para esta máquina, que se indican más adelante en las Especificaciones básicas del papel, como el contenido de humedad o de celulosa. Por ello, recomendamos comprar pequeñas cantidades de papel reciclado y probarlo antes de su utilización. Escoja papel reciclado que ofrezca buenos resultados de impresión y contenga niveles bajos de polvo de papel.

No nos responsabilizamos de ningún problema derivado del uso de papel que no cumpla las especificaciones indicadas.

Selección del papel apropiado

Esta sección incluye directrices para la selección del papel.

Estado

No utilice papel con esquinas dobladas o arrugado, sucio o rasgado. No use papel con una superficie rugosa, con hilachas de fibra de papel o especialmente delicado. El uso de este tipo de papel puede provocar una mala calidad de impresión. Además, una alimentación de papel deficiente puede provocar atascos de papel y acortar la vida útil de la máquina. Utilice papel con una superficie lisa y uniforme. Sin embargo, no utilice papel cuya superficie se haya tratado, por ejemplo, con un recubrimiento, ya que podría dañar el tambor y la unidad de fusión.

Contenido

No utilice papel recubierto, con superficies tratadas o con contenido de plástico o carbono. Estos tipos de papel podrían emitir gases nocivos cuando se somete al calor de la impresión y podría estropear el tambor.

Asegúrese de utilizar papel estándar que contenga al menos un 80% de pulpa. Asegúrese de utilizar papel estándar cuyo contenido en algodón u otras fibras sea igual o inferior al 20%.

Lisura

La superficie del papel debe ser lisa pero sin recubrir. Si el papel es demasiado liso y resbaladizo, podrían alimentarse varias hojas al mismo tiempo accidentalmente y provocar atascos.

Gramaje base

En los países que utilizan el sistema métrico, el gramaje base es el peso en gramos de una hoja de papel de un metro cuadrado de área. En Estados Unidos, el gramaje base es el peso en libras de una resma (500 hojas) de papel cortado al tamaño estándar (o tamaño comercial) para una calidad específica de papel.

Si el papel pesa demasiado o es demasiado ligero, podría alimentarse incorrectamente o causar atascos de papel que provocarían un desgaste excesivo de la máquina. Algunos gramajes de papel mixtos (como el grosor) pueden provocar la alimentación simultánea de varias hojas de papel y causar manchas u otros problemas de impresión si el tóner no se adhiere correctamente.

Contenido de humedad

El contenido de humedad del papel es la relación entre humedad y sequedad expresada en forma de porcentaje. La humedad afecta a la alimentación del papel, a la variabilidad electrostática del papel y a la adherencia del tóner.

El contenido de humedad del papel varía en función de la humedad relativa de la sala. Si la humedad relativa es alta, el papel se humedece y los bordes se expanden, dándole una textura ondulada. Cuando la humedad relativa es baja, el papel pierde humedad, los bordes se comprimen y se debilita el contraste de la impresión.

Los bordes ondulados o comprimidos pueden provocar que el papel resbale cuando se alimenta. Intente mantener el contenido de humedad entre el 4 y el 6%.

Para mantener el nivel adecuado de contenido de humedad, tenga en cuenta lo siguiente:

- Guarde el papel en lugares frescos y bien ventilados.
- Guarde el papel en posición horizontal y no abra los paquetes. Si ha abierto un paquete, vuelva a sellarlo si no tiene intención de utilizar el papel durante un tiempo.
- Guarde el papel sellado dentro de la caja y el envoltorio originales. Coloque un palet debajo de la caja para que no esté en contacto directo con el suelo. Mantenga el papel suficientemente alejado de los suelos de madera u hormigón, especialmente durante las épocas de lluvia.
- Antes de utilizar papel que ha almacenado, manténgalo a un nivel de humedad adecuado durante un mínimo de 48 horas.
- No guarde el papel en entornos expuestos al calor, la luz directa del sol o la humedad.

Otras especificaciones del papel

Porosidad:

La densidad de las fibras del papel.

Rigidez:

El papel debe ser lo suficientemente rígido para no doblarse en el interior de la máquina y provocar atascos.

Curvatura:

En muchas ocasiones, el papel tiende a curvarse cuando se abre el paquete. Cuando el papel pasa por la unidad de fijación, se curva hacia arriba ligeramente. Para que el papel impreso quede plano, cárguelo de forma que la curvatura quede hacia la parte inferior de la bandeja de papel.

Electricidad estática:

Durante la impresión, el papel se carga electrostáticamente para que se adhiera el tóner. Escoja papel que pueda descargar rápidamente la electricidad estática para que las copias no se peguen entre sí.

Blancura:

La blancura del papel afecta al contraste de la impresión. Utilice papel blanco para conseguir copias más nítidas y claras.

Calidad:

Pueden producirse problemas si los tamaños de las hojas no son uniformes o las esquinas no son cuadradas, los bordes son irregulares, las hojas no están cortadas, o los bordes o las esquinas están mal cortados. Para evitar problemas de este tipo, esté especialmente atento cuando corte el papel usted mismo.

Embalaje:

Utilice papel bien empaquetado y apilado en cajas. En el mejor de los casos, el propio embalaje debería haberse tratado con una capa de recubrimiento para evitar que entre la humedad.

Papel con tratamientos especiales:

No recomendamos imprimir en los siguientes tipos de papel, aunque cumpla las especificaciones básicas. Si utiliza estos tipos de papel, compre primero una cantidad pequeña y pruébelo.

- Papel satinado
- Papel con filigrana
- Papel con superficies irregulares
- Papel perforado

Tamaños de papel que pueden utilizarse con esta máquina

La máquina admite papel de los siguientes tamaños.

Las medidas de la tabla tienen en cuenta una precisión en cuanto a dimensiones de $\pm 0,7$ mm (en longitud y anchura). Los ángulos de las esquinas deben ser de $90^\circ \pm 0,2^\circ$.

Tamaño de papel	Depósito 1	Depósito a 4	Bypass
Sobre Monarch (3-7/8 × 7-1/2")	No se puede configurar el papel de este tamaño	Se puede configurar el papel de este tamaño	Se puede configurar el papel de este tamaño
Sobre #10 (4-1/8 × 9-1/2")	No se puede configurar el papel de este tamaño	Se puede configurar el papel de este tamaño	Se puede configurar el papel de este tamaño
Sobre DL (110 × 220 mm)	No se puede configurar el papel de este tamaño	Se puede configurar el papel de este tamaño	Se puede configurar el papel de este tamaño

Tamaño de papel	Depósito 1	Depósito a 4	Bypass
Sobre C5 (162 × 229 mm)	No se puede configurar el papel de este tamaño	Se puede configurar el papel de este tamaño	Se puede configurar el papel de este tamaño
Executive (7-1/4 × 10-1/2")	Se puede configurar el papel de este tamaño	Se puede configurar el papel de este tamaño	Se puede configurar el papel de este tamaño
Carta	Se puede configurar el papel de este tamaño	Se puede configurar el papel de este tamaño	Se puede configurar el papel de este tamaño
Legal	Se puede configurar el papel de este tamaño	Se puede configurar el papel de este tamaño	Se puede configurar el papel de este tamaño
A4 (297 × 210 mm)	Se puede configurar el papel de este tamaño	Se puede configurar el papel de este tamaño	Se puede configurar el papel de este tamaño
B5 (257 × 182 mm)	Se puede configurar el papel de este tamaño	Se puede configurar el papel de este tamaño	Se puede configurar el papel de este tamaño
A5-R	Se puede configurar el papel de este tamaño	Se puede configurar el papel de este tamaño	Se puede configurar el papel de este tamaño
A5 (210 × 148 mm)	Se puede configurar el papel de este tamaño	No se puede configurar el papel de este tamaño	Se puede configurar el papel de este tamaño
A6 (148 × 105 mm)	Se puede configurar el papel de este tamaño	No se puede configurar el papel de este tamaño	Se puede configurar el papel de este tamaño
B6 (182 × 128 mm)	Se puede configurar el papel de este tamaño	Se puede configurar el papel de este tamaño	Se puede configurar el papel de este tamaño
Sobre #9 (3-7/8 × 8-7/8")	No se puede configurar el papel de este tamaño	Se puede configurar el papel de este tamaño	Se puede configurar el papel de este tamaño
Sobre #6 (3-5/8 × 6-1/2")	No se puede configurar el papel de este tamaño	Se puede configurar el papel de este tamaño	Se puede configurar el papel de este tamaño
ISO B5 (176 × 250 mm)	Se puede configurar el papel de este tamaño	Se puede configurar el papel de este tamaño	Se puede configurar el papel de este tamaño
Hagaki (cartulina) (100× 148 mm)	No se puede configurar el papel de este tamaño	No se puede configurar el papel de este tamaño	Se puede configurar el papel de este tamaño
Oufuku Hagaki (postal de devolución) (148 × 200 mm)	No se puede configurar el papel de este tamaño	No se puede configurar el papel de este tamaño	Se puede configurar el papel de este tamaño
Oficio II	Se puede configurar el papel de este tamaño	Se puede configurar el papel de este tamaño	Se puede configurar el papel de este tamaño
216 × 340 mm	Se puede configurar el papel de este tamaño	Se puede configurar el papel de este tamaño	Se puede configurar el papel de este tamaño
16K (273 × 197 mm)	Se puede configurar el papel de este tamaño	Se puede configurar el papel de este tamaño	Se puede configurar el papel de este tamaño
Statement-R	Se puede configurar el papel de este tamaño	Se puede configurar el papel de este tamaño	Se puede configurar el papel de este tamaño
Statement	Se puede configurar el papel de este tamaño	No se puede configurar el papel de este tamaño	Se puede configurar el papel de este tamaño
Folio (210 × 330 mm)	Se puede configurar el papel de este tamaño	Se puede configurar el papel de este tamaño	Se puede configurar el papel de este tamaño

Tamaño de papel	Depósito 1	Depósito a 4	Bypass
Youkei 4 (105 × 235 mm)	No se puede configurar el papel de este tamaño	Se puede configurar el papel de este tamaño	Se puede configurar el papel de este tamaño
Youkei 2 (114 × 162 mm)	No se puede configurar el papel de este tamaño	Se puede configurar el papel de este tamaño	Se puede configurar el papel de este tamaño
Nagagata 3	No se puede configurar el papel de este tamaño	Se puede configurar el papel de este tamaño	Se puede configurar el papel de este tamaño
Nagagata 4	No se puede configurar el papel de este tamaño	Se puede configurar el papel de este tamaño	Se puede configurar el papel de este tamaño
Yougata 3	No se puede configurar el papel de este tamaño	Se puede configurar el papel de este tamaño	Se puede configurar el papel de este tamaño
Entrada de tamaño	Depósito 1: De 105 × 148 a 216 × 356 mm Depósito 2 a 4: De 92 × 162 a 216 × 356 mm Bypass: De 70 × 148 a 216 × 356 mm		

Papel especial

Esta sección describe la impresión en papel y medios de impresión especiales.

Pueden utilizarse los siguientes tipos de medios y papel:

- Transparencias
- Preimpreso
- Papel Bond
- Papel reciclado
- Papel fino
- Membrete
- Papel coloreado
- Papel perforado
- Sobres
- Hagaki (cartulina)
- Papel grueso
- Etiquetas
- Papel recubierto
- Papel de alta calidad

Cuando utilice este tipo de papel y medios, asegúrese de que está diseñado específicamente para fotocopiadoras o impresoras de tipo láser. Utilice el bypass para el papel grueso, los sobres, las cartulinas y el papel de etiquetas.

Selección de papel especial

Aunque la máquina admite papel especial que satisfaga los requisitos siguientes, la calidad de impresión variará considerablemente según el diseño y la calidad del papel especial. Recuerde que los problemas de impresión son más frecuentes con el papel especial que con el papel normal. Antes de comprar grandes cantidades de papel especial, pruebe una muestra para asegurarse de que la calidad de impresión es satisfactoria. A continuación, encontrará precauciones generales que deben tenerse en cuenta cuando se imprime en papel especial. No nos responsabilizamos de ningún daño causado al usuario o a la máquina como consecuencia de la humedad o de las especificaciones del papel especial.

Seleccione un depósito o el bypass para el papel especial.

Transparencias

Las transparencias deben ser capaces de resistir el calor de la impresión. Las transparencias deben satisfacer las condiciones siguientes.

Resistencia térmica	Debe soportar temperaturas de como mínimo 190 °C
Grosor	De 0,100 a 0,110 mm
Material	Poliéster
Precisión en cuanto a dimensiones	±0,7 mm
Simetría de las esquinas	90° ±0,2°

Para evitar problemas, asegúrese de cargar las transparencias en orientación vertical (es decir, con el borde más largo hacia la máquina).

Si las transparencias se atascan frecuentemente en la salida, intente tirar del borde delantero de las hojas suavemente a medida que se expulsan.

Etiquetas

Asegúrese de colocar las etiquetas en el bypass

Si utiliza etiquetas, tenga cuidado de que la parte adhesiva no entra en contacto con ninguna parte de la máquina y de que las etiquetas no se despegan de la hoja de protección. Los adhesivos pegados al tambor o a los rodillos y las etiquetas despegadas que queden dentro de la máquina pueden ocasionar daños.

Cuando imprima en etiquetas, debe responsabilizarse de la calidad de impresión y de los posibles problemas.

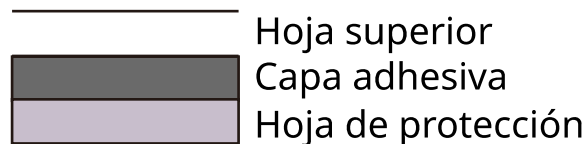

La etiqueta dispone de tres capas como se muestra en la ilustración. La capa adhesiva contiene sustancias que se pueden ver fácilmente afectadas por la fuerza aplicada en la máquina. La hoja de protección se mantiene con la hoja superior hasta que se utiliza la etiqueta. La composición de las etiquetas puede causar problemas.

La superficie de las etiquetas debe estar cubierta por completo con la hoja superior. Si hay espacios entre las etiquetas, éstas se pueden despegar y provocar daños importantes.

Algunos papeles de etiquetas tienen márgenes grandes en la hoja superior. Si utiliza dicho papel, no despegue estos márgenes de la hoja de protección hasta que termine la impresión.

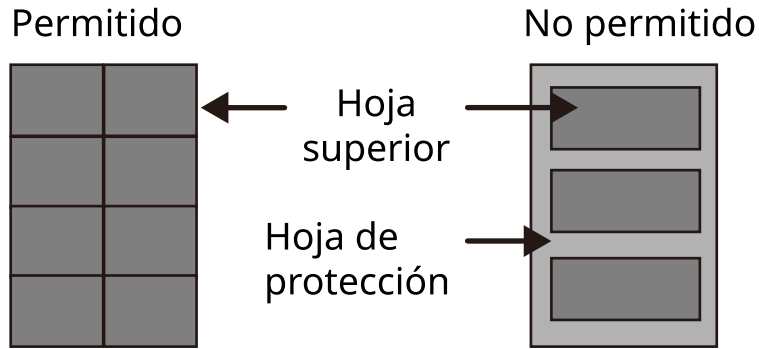

Utilice papel de etiquetas que cumpla las siguientes especificaciones.

Gramaje de hoja superior	De 44 a 74 g/m ²
Gramaje del papel (gramaje general del papel)	De 104 a 151 g/m ²
Grosor de hoja superior	De 0,086 a 0,107 mm
Grosor general de papel	De 0,115 a 0,145 mm
Contenido de humedad	De 4 a 6% (compuesto)

Hagaki (cartulina)

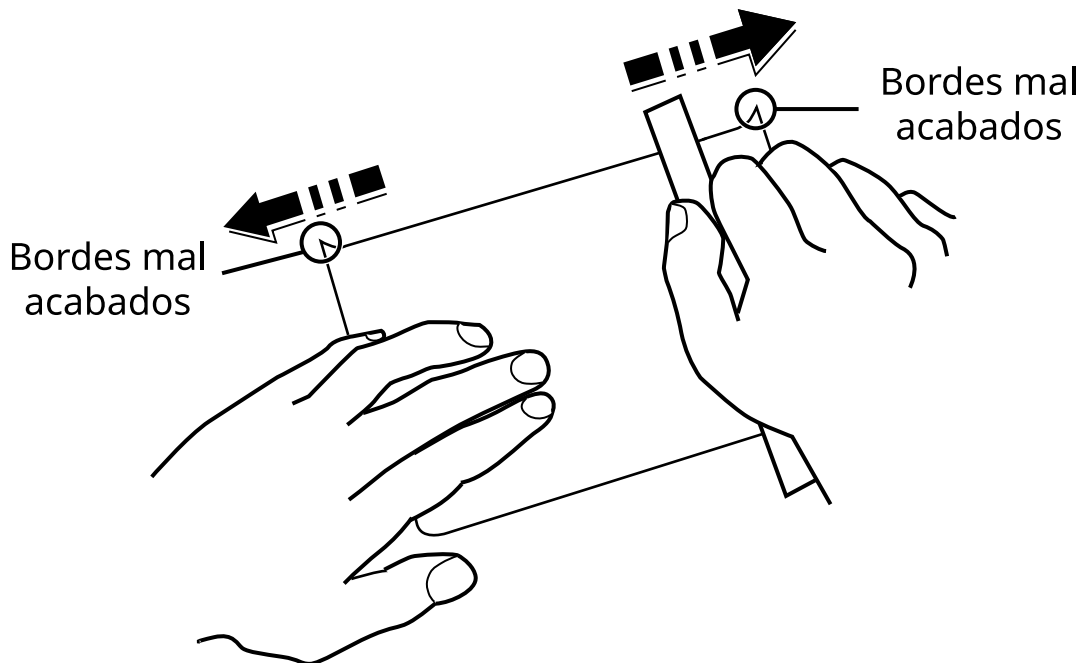

Antes de cargar papel Hagaki (cartulina) en el bypass, ventile las hojas y alinee los bordes. Si el papel Hagaki (cartulina) está curvado, alíselo antes de cargarlo. Si imprime sobre papel Hagaki (cartulina) curvado, podría tener problemas de atascos.

Utilice papel Oufuku hagaki (postal de devolución) sin plegar (disponible en las oficinas de correos). Algunos papeles Hagaki (cartulina) pueden tener bordes ásperos creados por una cortadora de papel en la cara posterior. Quite estos bordes ásperos colocando el papel Hagaki (cartulina) sobre una superficie plana y frotando los bordes suavemente un par de veces con una regla.

Sobres

Los sobres deben alimentarse desde el bypass con la cara de impresión hacia abajo o desde el depósito y el depósito de papel opcional con la cara de impresión hacia arriba.

NOTA

No cargue papel por encima de los límites de carga que se encuentran en la guía de ajuste de anchura del depósito y el depósito de papel opcional.

Debido a la estructura de los sobres, en algunos casos no será posible imprimir de forma uniforme en toda la superficie. Los sobres finos podrían arrugarse al pasar por el interior de la máquina. Antes de comprar grandes cantidades de sobres, pruebe una muestra para comprobar la calidad de la impresión.

Si guarda los sobres durante un período de tiempo prolongado quizás se arruguen. Por lo tanto, es aconsejable mantener el paquete sellado hasta que se utilicen.

Tenga en cuenta los siguientes puntos.

- No utilice sobres con adhesivo al descubierto. No utilice sobres en los que el adhesivo queda expuesto tras retirar la capa superior. Si el papel que cubre el adhesivo se despegara en el interior de la máquina podría provocar daños graves.
- No utilice sobres con determinadas características especiales. Por ejemplo, no utilice sobres con un ojal para atar un cordel que cierre la solapa o sobres con una ventana abierta o con una ventana recubierta con un plástico fino.
- Si se produce un atasco, cargue menos sobres simultáneamente.

Papel grueso

Antes de cargar papel grueso, ventile las hojas y alinee los bordes. El papel grueso puede tener bordes ásperos creados por una cortadora de papel en la cara posterior. Retire estos bordes ásperos al igual que en el papel Hagaki (cartulina), colocándolo sobre una superficie plana y frotando los bordes suavemente un par de veces con una regla. Si imprime sobre papel con bordes ásperos, podría tener problemas de atascos.

NOTA

Si el papel no se alimenta bien tras alisarlo, cargue el papel con el borde delantero elevado algunos milímetros.

Papel coloreado

El papel coloreado debe cumplir las especificaciones.

➔ [Especificaciones básicas del papel \(página 753\)](#)

Además, los pigmentos del papel deben ser capaces de soportar el calor de la impresión (hasta 200 °C o 392 °F).

Papel preimpreso

El papel preimpreso debe cumplir las especificaciones

➔ [Especificaciones básicas del papel \(página 753\)](#)

La tinta de color debe ser capaz de resistir el calor de la impresión. También debe ser resistente al aceite de silicona. No utilice papel con una superficie tratada, como el papel satinado que se utiliza para calendarios.

Papel reciclado

El papel reciclado debe cumplir las especificaciones; sin embargo, la blancura debe considerarse por separado.

➔ [Especificaciones básicas del papel \(página 753\)](#)



NOTA

Antes de comprar grandes cantidades de papel reciclado, pruebe una muestra para comprobar si la calidad de la impresión es satisfactoria.

Papel recubierto

El papel recubierto se crea tratando la superficie del papel base con un recubrimiento que proporciona una mayor calidad de impresión que el papel normal. El papel recubierto se utiliza para impresiones de calidad especialmente alta.

La superficie del papel de calidad alta o media se recubre con agentes especiales que mejoran la adherencia de la tinta al hacer más lisa la superficie del papel. Estos agentes se utilizan para recubrir ambas caras del papel o solo una. La cara recubierta aparece ligeramente brillante.



IMPORTANTE

Cuando imprima en papel recubierto en entornos muy húmedos, asegúrese de que el papel se mantiene seco, ya que la humedad puede hacer que las hojas se peguen al introducirlas en la máquina. Si imprime en entornos muy húmedos, configure el papel recubierto de hoja en hoja.

Especificaciones

✓ IMPORTANTE

Estas especificaciones pueden modificarse sin previo aviso.

NOTA

Para obtener más información sobre el uso del FAX, consulte lo siguiente:

➔ **Guía de uso de FAX**

Máquina

Elemento	Especificaciones
Tipo	Escritorio
Método de impresión	Electrofotografía mediante láser de semiconductores
Gramaje de papel (depósito)	60 a 163 g/m ²
Gramaje de papel (bypass)	60 a 220 g/m ²
Tipo de papel (depósito)	Normal, Transparencia (película OHP), Preimpreso, Bond, Reciclado, Fino, Membrete, Color, Perforado, Grueso, Alta calidad, Personalizado (Dúplex: Igual que simplex excepto para las películas OHP).
Tipo de papel (bypass)	Normal, Preimpreso, Bond, Reciclado, Fino, Membrete, Color, Perforado, Grueso, Alta calidad, Etiqueta, Sobre, Hagaki (cartulina), Estucado, Personalizado
Tamaño de papel (depósito)	A4, A5, A5-R, A6, B5, B6, Carta, Legal, 216×340 mm, Executive, Oficio II, 16K, Statement, Statement-R, Folio, ISO B5, Personalizado (105×140 a 216×356 mm)
Tamaño de papel (bypass)	A4, A5, A5-R, A6, B5, B6, Carta, Legal, 216 × 340 mm, Executive, Oficio II, 16K, Statement, Statement-R, Folio, ISO B5, Sobre Monarch, Sobre #10, Sobre DL, Sobre C5, Sobre #9, Sobre #6 3/4, Hagaki (cartulina), Oufukuhagaki (postal de devolución), Yougata 2, Yougata 4, Nagagata 3, Nagagata 4, Yougata 3, Personalizado (70×140 a 216×356 mm)
Tiempo de calentamiento (23°C/73,4°F, 60%)	26 segundos o menos (desde el encendido)
Tiempo de calentamiento (23°C/73,4°F, 60%)	6 segundos o menos (desde el reposo)
Capacidad de papel (depósito)	250 hojas (75 g/m ²) Hasta la línea de altura límite superior del depósito.
Capacidad de papel (bypass)	100 hojas (75 g/m ²)
Capacidad de bandeja de salida (bandeja interna)	250 hojas (80 g/m ²)
Sistema de escritura de imágenes	Láser de semiconductores y electrofotografía

Elemento	Especificaciones
Memoria de imagen	<p>P-C4067i MFP/P-C4063i MFP Estándar: 2048 MB (en placa) Máximo: 3072 MB (+1024 MB DIMM)</p> <p>P-C3567i MFP/P-C3563i MFP Estándar: 1536 MB (en placa) Máximo: 3072 MB (+2048 MB DIMM)</p>
Interfaz (estándar)	<ul style="list-style-type: none"> • Conector de interfaz USB: 1 (USB de supervelocidad) • Interfaz de red: 1 (10 BASE-T, 100 BASE-TX (TCP/IP, Net BEUI)) • Puerto USB: 1 (USB de alta velocidad) • Fax: 1
Interfaz (opcional)	eKUIO:1
Entorno de funcionamiento (temperatura)	De 10 a 32,5 °C
Entorno de funcionamiento (humedad)	De 10 a 80%
Entorno de funcionamiento (altitud)	3.500 m/11.482 pies máximo
Entorno de funcionamiento (brillo)	1.500 lux máximo
Dimensiones (an. × pr. × al.)	480 × 577.5 × 575 mm / 18.90" × 22.74" × 22.64"
Peso (sin cartucho de tóner)	<p>P-C4067i MFP 38 kg / 83.76 libras</p> <p>P-C4063i MFP 38 kg / 83.76 libras</p> <p>P-C3567i MFP 38 kg / 83.76 libras</p> <p>P-C3563i MFP 38 kg / 83.76 libras</p>
Espacio necesario (an. x pr.) (cuando se utiliza el bypass)	480 × 770 mm / 18.90" × 30.32"
Fuente de alimentación	220 a 240 V CA 50 Hz: 5.7 A
El consumo de energía del producto en modo de espera en red (si todos los puertos de red están conectados)	<p>La información está disponible en el siguiente sitio web.</p> <p>Triumph-Adler https://www.triumph-adler.com/ta-en-de/environment https://www.triumph-adler.com/ta-de-de/umwelt</p> <p>UTAX https://www.utax.com/en-de/partners-service/environment https://www.utax.com/de-de/partner-service/umwelt</p>

Elemento	Especificaciones
Opciones	➔ Descripción general del equipo opcional (página 745)

Funciones de copia

Velocidad de copia

P-C4067i MFP/P-C4063i MFP

Tamaño de papel	Blanco y negro	Coloreado
A4	40 hojas/minuto	40 hojas/minuto
Carta/Statement-R/A5-R	42 hojas/minuto	42 hojas/minuto
B5	11 hojas/minuto	11 hojas/minuto
A5/Statement	53 hojas/minuto	53 hojas/minuto
A6	26 hojas/minuto	26 hojas/minuto
Legal	34 hojas/minuto	34 hojas/minuto

P-C4067i MFP/P-C4063i MFP (cuando "EcoPrint" está activado. (Modelos para Europa)).

Tamaño de papel	Blanco y negro	Coloreado
A4	17.5 hojas/minuto	17.5 hojas/minuto
Carta/Statement-R/A5-R	18.5 hojas/minuto	18.5 hojas/minuto
B5	8 hojas/minuto	8 hojas/minuto
A5/Statement	23.5 hojas/minuto	23.5 hojas/minuto
A6	18 hojas/minuto	18 hojas/minuto
Legal	15 hojas/minuto	15 hojas/minuto

P-C3567i MFP/P-C3563i MFP

Tamaño de papel	Blanco y negro	Coloreado
A4	35 hojas/minuto	35 hojas/minuto
Carta/Statement-R/A5-R	37 hojas/minuto	37 hojas/minuto
B5	11 hojas/minuto	11 hojas/minuto
A5/Statement	47 hojas/minuto	47 hojas/minuto
A6	26 hojas/minuto	26 hojas/minuto
Legal	30 hojas/minuto	30 hojas/minuto

Otros

Elemento	Descripción
Tiempo para la primera copia (A4, colocación en el cristal de exposición, alimentación desde depósito)	<p>P-C4067i MFP/P-C4063i MFP</p> <p>Blanco y negro 5.8 segundos o menos</p> <p>Coloreado 6.9 segundos o menos</p> <p>P-C3567i MFP/P-C3563i MFP</p> <p>Blanco y negro 6.1 segundos o menos</p> <p>Coloreado 7.2 segundos o menos</p>
Nivel de zoom	Modo manual: De 25 a 400%, incrementos de 1% Niveles de zoom preestablecidos: 400%, 200%, 141%, 122%, 115%, 100%, 86%, 81%, 70%, 50%, 25%
Copia continua	De 1 a 998 hojas
Resolución	600 × 600 ppp
Tipo de original	Hojas, libros, objetos tridimensionales (tamaño máximo del original: 216×356 mm)
Sistema de alimentación de original	Fijo

Función de impresora

Velocidad de impresión

P-C4067i MFP/P-C4063i MFP

Tamaño de papel	Blanco y negro	Coloreado
A4	40 hojas/minuto	40 hojas/minuto
Carta/Statement-R/A5-R	42 hojas/minuto	42 hojas/minuto
B5	11 hojas/minuto	11 hojas/minuto
A5/Statement	53 hojas/minuto	53 hojas/minuto
A6	26 hojas/minuto	26 hojas/minuto
Legal	34 hojas/minuto	34 hojas/minuto

P-C3567i MFP/P-C3563i MFP

Tamaño de papel	Blanco y negro	Coloreado
A4	35 hojas/minuto	35 hojas/minuto
Carta/Statement-R/A5-R	37 hojas/minuto	37 hojas/minuto
B5	11 hojas/minuto	11 hojas/minuto
A5/Statement	47 hojas/minuto	47 hojas/minuto
A6	26 hojas/minuto	26 hojas/minuto
Legal	30 hojas/minuto	30 hojas/minuto

Otros

Elemento	Descripción
Tiempo para la primera impresión (A4, alimentación desde depósito)	<p>P-C4067i MFP/P-C4063i MFP</p> <p>Blanco y negro 5.4 segundos o menos</p> <p>Coloreado 6.6 segundos o menos</p> <p>P-C3567i MFP/P-C3563i MFP</p> <p>Blanco y negro 5.7 segundos o menos</p> <p>Coloreado 7.0 segundos o menos</p>
Resolución	<ul style="list-style-type: none"> • Equivalente a 9600 ppp × 600 ppp • Equivalente a 1200 ppp × 1200 ppp

Elemento	Descripción
Sistema operativo	<ul style="list-style-type: none"> • Windows 8.1 • Windows 10 • Windows 11 • Windows Server 2012/R2 • Windows Server 2016 • Mac OS X v10.9 o posterior
Interfaz	<ul style="list-style-type: none"> • Conector de interfaz USB: 1 (USB de supervelocidad) • Interfaz de red: 1 (10 BASE-T/100 BASE-TX/1000 BASE-T) • Interfaz opcional (opción): 1 (Para montaje de IB-50/IB-51) • LAN inalámbrica (opcional): 1 (para montaje de IB-37/IB-38)
Lenguaje de descripción de página	PRESCRIBE
Emulación	<ul style="list-style-type: none"> • PCL6 (PCL5c/PCL-XL) • KPDL3 AES • Impresión directa de PDF • XPS

Funciones de escáner

Velocidad de escaneo (A4 horizontal, 300 ppp, calidad de imagen: original de texto/foto)

Cuando se utiliza el alimentador de originales (excepto escaneo TWAIN)

P-C4067i MFP/P-C4063i MFP

Elemento	Blanco y negro	Coloreado
1 cara	60 hojas/minuto	50 hojas/minuto
2 caras	120 hojas/minuto	100 hojas/minuto

P-C3567i MFP/P-C3563i MFP

Elemento	Blanco y negro	Coloreado
1 cara	60 hojas/minuto	40 hojas/minuto
2 caras	100 hojas/minuto	80 hojas/minuto

Otros

Elemento	Descripción
Resolución	<ul style="list-style-type: none"> • 200 ppp x 200 ppp (predeterminado) • 300 ppp x 300 ppp • 200 ppp x 100 ppp • 600 ppp x 600 ppp • 400 ppp x 400 ppp • 200 ppp x 400 ppp
Formato de archivo	TIFF (compresión MMR/JPEG), JPEG, PDF (compresión MMR/JPEG), XPS, PDF/A, PDF de alta compresión, PDF encriptado, OPEN XPS, MS Office ^{*1*2} , PDF para búsquedas ^{*1}
Interfaz	Ethernet (10 BASE-T/100 BASE-TX/1000 BASE-T), USB
Sistema de transmisión	SMB, SMTP, FTP, FTP sobre SSL, USB, TWAIN ^{*3} , WIA ^{*3} , WSD

*1 Cuando está instalado el kit de activación de escaneo OCR opcional.

*2 Microsoft Office 2007 o posterior

*3 Sistema operativo disponible: Windows Server 2008/Windows Server 2008 R2/Windows 7/Windows 8/Windows 8.1/Windows 10/Windows Server 2012/Windows Server 2012 R2/Windows Server 2016

Alimentador de originales

Elemento	Descripción
Tipo de original	Originales en hojas sueltas
Tamaño del original	Máximo: Legal/Folio Mínimo: Statement-R/A6-R
Gramaje del original	1 cara: De 50 a 120 g/m ² 2 caras: De 50 a 120 g/m ²
Capacidad de carga	100 hojas (de 50 a 80 g/m ²) máximo Hasta la línea de altura límite superior del alimentador de originales

Depósito de papel (550-hojas)

Opción	Especificaciones
Método de suministro de papel	Alimentador de rodillo de fricción Capacidad 550 hojas (75 g/m ²) × hasta 3 depósitos
Tamaño de papel	A4, A5-R, B5, Carta, Legal, B6, Folio, 216 × 340 mm, Statement-R, Executive, Oficio II, 16K, ISO B5, Sobre #10, Sobre #9, Sobre #6 3/4, Sobre Monarch, Sobre DL, Sobre C5, Youkei 4, Youkei 2, Personalizado (92 × 162 a 216 × 356 mm)
Papel admitido	Grosor del papel: De 60 a 220 g/m ² Tipos de papel: Normal, Preimpreso, Bond, Reciclado, Fino, Membrete, Color, Perforado, Grueso, Alta calidad, Personalizado, Etiqueta, Sobre, Estucado
Dimensiones (an. × pr. × al.)	394 × 532 × 116 mm / 15,51" × 20,94" × 4,56"
Peso	4,4 kg / 9,70 libras

Copia de seguridad de los datos

Si la unidad SSD o la memoria de este equipo instalada en la máquina fallara por cualquier motivo, los archivos del buzón, los datos de fax recibidos y las distintas configuraciones guardadas en él se eliminarán y no podrán restaurarse. Para evitar el borrado de datos, realice copias de seguridad periódicas como se indica a continuación.

- Realice una copia de seguridad con NETWORK PRINT MONITOR.
 - ➔ [Copia de seguridad de los datos mediante NETWORK PRINT MONITOR \(página 772\)](#)
- Realice una copia de seguridad con Embedded Web Server RX.
 - ➔ [Copia de seguridad de los datos mediante Embedded Web Server RX \(página 772\)](#)
- Haga una copia de seguridad de los datos mediante una memoria USB.
 - ➔ [Copia de seguridad de los datos mediante memoria USB \(página 773\)](#)

Copia de seguridad de los datos mediante NETWORK PRINT MONITOR

Use NETWORK PRINT MONITOR para realizar periódicamente copias de seguridad de los datos que se guardan en la máquina.

- Configuración del sistema
- Configuración de red
- Lista de usuarios
- Libreta de direcciones
- Configuración del buzón de documentos (excepto para el archivo del buzón personalizado)
 - ➔ [Migración de la libreta de direcciones \(página 122\)](#)

Copia de seguridad de los datos mediante Embedded Web Server RX

Use Embedded Web Server RX para realizar copias de seguridad periódicas en su PC de los datos guardados en el buzón de documentos y el buzón de subdirección. En esta sección se describe el procedimiento para realizar copias de seguridad de los datos del buzón de documentos. Se puede hacer una copia de seguridad del buzón de subdirección siguiendo el mismo procedimiento.

1 Abra la pantalla.

- 1 Inicie el explorador de Internet.
- 2 En la barra de direcciones o de ubicación, introduzca la dirección IP o el nombre de host de la máquina. Haga clic en el siguiente orden para comprobar la dirección IP de la máquina y el nombre del host.
[Informacióndispositivo] en la pantalla principal > [Identificación/red por cable]
Haga clic en el número o el nombre del buzón personalizado donde está almacenado el documento.

2 Descargue el documento

- 1 Seleccione los datos de documento que desea descargar en su PC.
Solo se pueden descargar los datos de un documento cada vez.
- 2 Haga clic en el icono [Descargar]. El documento seleccionado aparece en [Archivos seleccionados].

- 3 Especifique [Calidad de imagen] y [Formato de archivo] según sea necesario.
- 4 Haga clic en [Descargar].

Copia de seguridad de los datos mediante memoria USB

Puede copiar los datos guardados en el buzón personalizado y el buzón de subdirección en una memoria USB. Puede guardar los datos de varios documentos a la vez.

➔ [Copia de documentos de un buzón personalizado en la memoria USB \(página 286\)](#)

Lista de funciones de configuración rápida de seguridad

Las funciones configuradas en cada nivel de la configuración rápida de seguridad son las siguientes. Tras seleccionar el nivel de seguridad, configure la función de seguridad de acuerdo con su entorno operativo.

TLS

Nivel 1	Nivel 2	Nivel 3
Activado	Activado	Activado

Configuración del servidor

El elemento de configuración que puede establecerse o configurarse desde Embedded Web Server RX.

Versión de TLS

Nivel 1	Nivel 2	Nivel 3
TLS1.2, TLS1.3	TLS1.2, TLS1.3	TLS1.2, TLS1.3

Encriptación efectiva

Nivel 1	Nivel 2	Nivel 3
3DES, AES, AES-GCM, CHACHA20/POLY1305	AES-GCM, AES, CHACHA20/POLY1305	AES-GCM, AES, CHACHA20/POLY1305

Hash

Nivel 1	Nivel 2	Nivel 3
SHA1, SHA-2(256/384)	SHA-2(256/384)	SHA-2(256/384)

Seguridad IPP

Nivel 1	Nivel 2	Nivel 3
Solo seguridad (IPPS)	Solo seguridad (IPPS)	Solo seguridad (IPPS)

Seguridad HTTPS

Nivel 1	Nivel 2	Nivel 3
Solo seguridad (HTTPS)	Solo seguridad (HTTPS)	Solo seguridad (HTTPS)

Seguridad Enhanced WSD

Nivel 1	Nivel 2	Nivel 3
Solo seguridad (Enhanced WSD sobre TLS)	Solo seguridad (Enhanced WSD sobre TLS)	Solo seguridad (Enhanced WSD sobre TLS)

Seguridad eSCL

Nivel 1	Nivel 2	Nivel 3
Solo seguridad (eSCL sobre TLS)	Solo seguridad (eSCL sobre TLS)	Solo seguridad (eSCL sobre TLS)

Configuración en el cliente

El elemento de configuración que puede establecerse o configurarse desde Embedded Web Server RX.

Versión de TLS

Nivel 1	Nivel 2	Nivel 3
TLS1.2, TLS1.3	TLS1.2, TLS1.3	TLS1.2, TLS1.3

Encriptación efectiva

Nivel 1	Nivel 2	Nivel 3
3DES, AES, AES-GCM, CHACHA20/POLY1305	AES-GCM, AES, CHACHA20/POLY1305	AES-GCM, AES, CHACHA20/POLY1305

Hash

Nivel 1	Nivel 2	Nivel 3
SHA1, SHA-2(256/384)	SHA-2(256/384)	SHA-2(256/384)

Configuración de IPv4 (red alámbrica)

El elemento de configuración que puede establecerse o configurarse desde Embedded Web Server RX.

DNS sobre TLS

Nivel 1	Nivel 2	Nivel 3
Desactivado	Auto	Activado

Verificación automática de certificado

Nivel 1	Nivel 2	Nivel 3
Fecha de vencimiento	Fecha de vencimiento	Fecha de vencimiento

Hash

Nivel 1	Nivel 2	Nivel 3
SHA-2(256/384)	SHA-2(256/384)	SHA-2(256/384)

Configuración de IPv4 (red inalámbrica)

El elemento de configuración que puede establecerse o configurarse desde Embedded Web Server RX.

DNS sobre TLS

Nivel 1	Nivel 2	Nivel 3
Desactivado	Auto	Activado

Verificación automática de certificado

Nivel 1	Nivel 2	Nivel 3
Fecha de vencimiento	Fecha de vencimiento	Fecha de vencimiento

Hash

Nivel 1	Nivel 2	Nivel 3
SHA-2(256/384)	SHA-2(256/384)	SHA-2(256/384)

Configuración de IPv6 (red alámbrica)

El elemento de configuración que puede establecerse o configurarse desde Embedded Web Server RX.

DNS sobre TLS

Nivel 1	Nivel 2	Nivel 3
Desactivado	Auto	Activado

Verificación automática de certificado

Nivel 1	Nivel 2	Nivel 3
Fecha de vencimiento	Fecha de vencimiento	Fecha de vencimiento

Hash

Nivel 1	Nivel 2	Nivel 3
SHA-2(256/384)	SHA-2(256/384)	SHA-2(256/384)

Configuración de IPv6 (red inalámbrica)

El elemento de configuración que puede establecerse o configurarse desde Embedded Web Server RX.

DNS sobre TLS

Nivel 1	Nivel 2	Nivel 3
Desactivado	Auto	Activado

Verificación automática de certificado

Nivel 1	Nivel 2	Nivel 3
Fecha de vencimiento	Fecha de vencimiento	Fecha de vencimiento

Hash

Nivel 1	Nivel 2	Nivel 3
SHA-2(256/384)	SHA-2(256/384)	SHA-2(256/384)

Protocolos de envío: FTP Cliente (transmisión)

El elemento de configuración que puede establecerse o configurarse desde Embedded Web Server RX.

Verificación automática de certificado

Nivel 1	Nivel 2	Nivel 3
Fecha de vencimiento	Fecha de vencimiento	Fecha de vencimiento

Hash

Nivel 1	Nivel 2	Nivel 3
SHA-2(256/384)	SHA-2(256/384)	SHA-2(256/384)

Otros protocolos: HTTP (cliente)

El elemento de configuración que puede establecerse o configurarse desde Embedded Web Server RX.

Verificación automática de certificado

Nivel 1	Nivel 2	Nivel 3
Fecha de vencimiento	Fecha de vencimiento	Fecha de vencimiento

Hash

Nivel 1	Nivel 2	Nivel 3
SHA-2(256/384)	SHA-2(256/384)	SHA-2(256/384)

Otros protocolos: SOAP

El elemento de configuración que puede establecerse o configurarse desde Embedded Web Server RX.

Utilizar la configuración predeterminada

Nivel 1	Nivel 2	Nivel 3
Activado	Activado	Activado

Otros protocolos: LDAP

El elemento de configuración que puede establecerse o configurarse desde Embedded Web Server RX.

Verificación automática de certificado

Nivel 1	Nivel 2	Nivel 3
Fecha de vencimiento	Fecha de vencimiento	Fecha de vencimiento

Hash

Nivel 1	Nivel 2	Nivel 3
SHA-2(256/384)	SHA-2(256/384)	SHA-2(256/384)

Protocolos de envío: SMTP (TX por e-mail)

El elemento de configuración que puede establecerse o configurarse desde Embedded Web Server RX.

Verificación automática de certificado

Nivel 1	Nivel 2	Nivel 3
Fecha de vencimiento	Fecha de vencimiento	Fecha de vencimiento

Hash

Nivel 1	Nivel 2	Nivel 3
SHA-2(256/384)	SHA-2(256/384)	SHA-2(256/384)

E-mail: Configuración de usuario POP3

El elemento de configuración que puede establecerse o configurarse desde Embedded Web Server RX.

Verificación automática de certificado

Nivel 1	Nivel 2	Nivel 3
Fecha de vencimiento	Fecha de vencimiento	Fecha de vencimiento

Hash

Nivel 1	Nivel 2	Nivel 3
SHA-2(256/384)	SHA-2(256/384)	SHA-2(256/384)

Protocolos de impresión

NetBEUI

Nivel 1	Nivel 2	Nivel 3
Activado	Desactivado	Desactivado

LPD

Nivel 1	Nivel 2	Nivel 3
Activado	Activado	Desactivado

FTP (recepción)

Nivel 1	Nivel 2	Nivel 3
Activado	Desactivado	Desactivado

IPP

Nivel 1	Nivel 2	Nivel 3
Activado	Desactivado	Desactivado

IPP sobre TLS

Nivel 1	Nivel 2	Nivel 3
Activado	Activado	Activado

Raw

Nivel 1	Nivel 2	Nivel 3
Activado	Activado	Desactivado

ThinPrint

Nivel 1	Nivel 2	Nivel 3
Activado	Desactivado	Desactivado

ThinPrint sobre TLS

Nivel 1	Nivel 2	Nivel 3
Activado	__*1	__*1

*1 Si selecciona [Nivel 2] o [Nivel 3] en "Configuración rápida de seguridad", esta configuración desaparecerá.

Impresión WSD

Nivel 1	Nivel 2	Nivel 3
Activado	Desactivado	Desactivado

POP (RX por e-mail)

Nivel 1	Nivel 2	Nivel 3
Desactivado	Desactivado	Desactivado

Protocolo de envío

FTP Cliente (transmisión)

Nivel 1	Nivel 2	Nivel 3
Activado	Desactivado	Desactivado

SMB

Nivel 1	Nivel 2	Nivel 3
Activado	Activado	Desactivado

Escaneo WSD

Nivel 1	Nivel 2	Nivel 3
Activado	Desactivado	Desactivado

eSCL

Nivel 1	Nivel 2	Nivel 3
Activado	Desactivado	Desactivado

eSCL sobre TLS

Nivel 1	Nivel 2	Nivel 3
Activado	Activado	Desactivado

Otros protocolos

SNMPv1/v2c

Nivel 1	Nivel 2	Nivel 3
Activado	Activado	Desactivado

SNMPv3

Nivel 1	Nivel 2	Nivel 3
Desactivado	Desactivado	Desactivado

HTTP

Nivel 1	Nivel 2	Nivel 3
Activado	Desactivado	Desactivado

HTTPS

Nivel 1	Nivel 2	Nivel 3
Activado	Activado	Activado

Enhanced WSD

Nivel 1	Nivel 2	Nivel 3
Activado	Desactivado	Desactivado

Enhanced WSD (TLS)

Nivel 1	Nivel 2	Nivel 3
Activado	Activado	Activado

LDAP

Nivel 1	Nivel 2	Nivel 3
Desactivado	Desactivado	Desactivado

LLTD

Nivel 1	Nivel 2	Nivel 3
Desactivado	Desactivado	Desactivado

VNC (RFB)

Nivel 1	Nivel 2	Nivel 3
Desactivado	Desactivado	Desactivado

VNC (RFB) sobre TLS

Nivel 1	Nivel 2	Nivel 3
Desactivado	Desactivado	Desactivado

Enhanced VNC (RFB) sobre TLS

Nivel 1	Nivel 2	Nivel 3
Activado	Desactivado	Desactivado

TCP/IP: Configuración Bonjour

Bonjour

Nivel 1	Nivel 2	Nivel 3
Activado	Activado	Desactivado

Configuración de red

Configuración de Wi-Fi Direct

Nivel 1	Nivel 2	Nivel 3
Desactivado	Desactivado	Desactivado

Conectividad

Configuración Bluetooth

Nivel 1	Nivel 2	Nivel 3
Desactivado	Desactivado	Desactivado

Conf. bloq. I/F.

Host USB

Nivel 1	Nivel 2	Nivel 3
Desbloquear	Desbloquear	Bloquear

Dispositivo USB

Nivel 1	Nivel 2	Nivel 3
Desbloquear	Desbloquear	Bloquear

Interfaz opcional

Nivel 1	Nivel 2	Nivel 3
Desbloquear	Desbloquear	Bloquear

Ahorro de energía/Temporizador

Rest. Auto Panel

Nivel 1	Nivel 2	Nivel 3
Activado	Activado	Activado

Configuración de bloqueo de cuenta de usuario

Bloqueo

Nivel 1	Nivel 2	Nivel 3
Desactivado	Desactivado	Activado

Configuración del estado del trabajo/registros de trabajo

Mostrar estado det. trabajos

Nivel 1	Nivel 2	Nivel 3
Mostrar todo	Mostrar todo	Ocultar todo (se muestra solo con Administrador)

Visualiz. registro trabajos

Nivel 1	Nivel 2	Nivel 3
Mostrar todo	Mostrar todo	Ocultar todo (se muestra solo con Administrador)

Mostrar registro de FAX

Nivel 1	Nivel 2	Nivel 3
Mostrar todo	Mostrar todo	Ocultar todo (se muestra solo con Administrador)

Restricción de edición

Libreta de direcciones

Nivel 1	Nivel 2	Nivel 3
Desactivado	Desactivado	Solo administrador

Tecla de un toque

Nivel 1	Nivel 2	Nivel 3
Desactivado	Desactivado	Solo administrador

Configuración para impedir errores de envío

Comprobar destino antes de envío

Nivel 1	Nivel 2	Nivel 3
Desactivado	Desactivado	Activado

Verif Acces a Nuev Dest.

Nivel 1	Nivel 2	Nivel 3
Desactivado	Desactivado	Activado

Ingreso de nuevo destino

Nivel 1	Nivel 2	Nivel 3
Permitir	Permitir	Prohibir

Ingreso de nuevo destino (FAX)

Nivel 1	Nivel 2	Nivel 3
Permitir	Permitir	—*1

*1 Si selecciona [Nivel 3] en "Configuración rápida de seguridad", esta configuración desaparecerá.

Rellamar destino

Nivel 1	Nivel 2	Nivel 3
Permitir	Permitir	Prohibir

Multidifus

Nivel 1	Nivel 2	Nivel 3
Permitir	Permitir	Prohibir

Uso historial de destino

Nivel 1	Nivel 2	Nivel 3
Permitir	Permitir	Prohibir

