

P-C3066i MFP
P-C3566i MFP

FAX HASZNÁLATI ÚTMUTATÓ

Kérjük, a gép használatának megkezdése előtt olvassa el ezt a használati útmutatót, és tartsa azt a gép közelében a könnyű hozzáférhetőség érdekében.

Tartalom

| | |
|---|------------|
| Tartalom | i |
| Előszó | iii |
| A fax használati útmutatóról (ez az útmutató) | iii |
| Az útmutató felépítése | iii |
| Az útmutatóban használt jelölések | iv |
| 1 Jogi és biztonsági információk | 1-1 |
| Figyelmeztetés | 1-2 |
| Az útmutató biztonsági jelölései | 1-2 |
| A használati útmutatóról | 1-3 |
| Jogi nyilatkozat | 1-3 |
| FONTOS BIZTONSÁGI UTASÍTÁSOK | 1-3 |
| IMPORTANTES MESURES DE SECURITE | 1-4 |
| A végberendezésre vonatkozó műszaki előírások | 1-4 |
| Hálózat-kompatibilitási nyilatkozat | 1-5 |
| Védjegyekre vonatkozó információk | 1-5 |
| 2 A fax készülék használata előtt | 2-1 |
| A készülék részei és azok funkciói | 2-2 |
| A készülék | 2-2 |
| Kezelőpanel | 2-4 |
| Érintőpanel | 2-5 |
| Az Enter és a Quick No. Search gomb | 2-6 |
| Gyorsbeállítás varázsló (Fax beállítás) | 2-7 |
| Fax beállítási tételek | 2-7 |
| Fax beállítási műveletek | 2-8 |
| A dátum és az idő beállítása | 2-9 |
| Alközponti beállítások (csak Európában) | 2-10 |
| 3 Faxok küldése | 3-1 |
| Alapvető átviteli műveletek | 3-2 |
| A küldés állapotának ellenőrzése | 3-4 |
| Elsőbbségi felülbírálat küldés | 3-4 |
| Az átvitel megszakítása | 3-5 |
| Az újratárcsázás használata | 3-6 |
| Célállomás beírásának módszerei | 3-7 |
| Célállomás faxszámának beírása a számgombok használatával | 3-7 |
| Választás a Címjegyzékből | 3-9 |
| Választás a gyorsgombok használatával | 3-10 |
| Gyorstárcsázó gombok használata | 3-10 |
| Közvetítéses átvitel | 3-11 |
| Bejelentkezés/kijelentkezés | 3-13 |
| Bejelentkezés, ha a felhasználói fiókkezelés engedélyezve van | 3-13 |
| Bejelentkezés, ha a feladatnyilvántartás engedélyezve van | 3-14 |
| 4 Faxok fogadása | 4-1 |
| Fax automatikus fogadása | 4-2 |
| Fogadási mód | 4-2 |
| Fogadási mód ellenőrzése és módosítása | 4-2 |
| A vétel folyamata | 4-3 |
| A vétel megszakítása (a kommunikáció megszakítása) | 4-3 |
| Kézi vétel | 4-4 |
| A vétel folyamata | 4-4 |
| Fax fogadásának funkciói | 4-5 |

| | | |
|----------|--|---------------|
| | Fax fogadásának beállításai | 4-6 |
| | Kétoldalas nyomtatás | 4-6 |
| | 2 az 1-ben nyomtatás | 4-6 |
| | Kötegetelt nyomtatás | 4-6 |
| | Vétel dátuma és ideje | 4-6 |
| | Nyomtatás papírtípusa | 4-7 |
| 5 | Kényelmi faxfunkciók használata | 5-1 |
| | Csatlakoztatott telefon használata | 5-2 |
| | FAX/TEL automata átkapcsolás bejövő hívásnál | 5-2 |
| | FAX/üzenetrögzítő automata átkapcsolás bejövő hívásnál | 5-4 |
| | Kézi küldés | 5-6 |
| | Kézi vétel | 5-7 |
| | Távoli átkapcsolás funkció | 5-8 |
| 6 | Hibaelhárítás | 6-1 |
| | Küldés/fogadás során működő jelzőfények | 6-2 |
| | Reagálás egy figyelmeztető jelző villogására | 6-2 |
| | A készülék kikapcsolásakor betartandó óvintézkedések | 6-3 |
| | Üzenetek | 6-4 |
| | Hibakódok listája | 6-6 |
| | Hibaelhárítás | 6-9 |
| 7 | Függelék | 7-1 |
| | Karakterbevitel | 7-2 |
| | Beviteli képernyők | 7-2 |
| | Műszaki adatok | 7-3 |
| | Menütérkép | 7-5 |
| | Tárgymutató | Tárgymutató-1 |

Előszó

Ez a használati útmutató segít Önnek a gép helyes beüzemelésében, a gyakori karbantartási feladatok elvégzésében, valamint szükség esetén a hibakeresésben, hogy a berendezést mindig megfelelő körülmények között működtethesse.

Kérjük, hogy a telefax használatának megkezdése előtt olvassa el a Használati útmutatót. Az útmutatót tartsa a faxkészülékhez közel, hogy szükség esetén bármikor elérhető legyen.

A fax használati útmutatóról (ez az útmutató)

Az útmutató felépítése

A Használati útmutató az alábbi fejezeteket tartalmazza:

| Fejezet | | Tartalom |
|---------|---------------------------------|--|
| 1. | Jogi és biztonsági információk | A készülék használatával kapcsolatos óvintézkedéseket, valamint a védjegyekkel kapcsolatos információkat ismerteti. |
| 2 | A fax készülék használata előtt | Az alkatrésznevek és a gyors üzembe helyezési varázsló ismertetése. |
| 3 | Faxok küldése | A faxok küldésének általános módszereinek és a küldési funkcióknak az ismertetése. |
| 4 | Faxok fogadása | A faxok fogadásának általános módszereinek és a vételi funkcióknak az ismertetése. |
| 5 | Kényelmi faxfunkciók használata | Olyan kényelmi faxfunkciók ismertetése, mint a fogadott faxok eltárolása a memóriába, a fogadott faxok továbbküldése, valamint a lekérdezéses kommunikáció (olyan funkció, amely lehetővé teszi a fogadó fél számára, hogy hívást és fax vételt kezdeményezzen). |
| 6 | Hibaelhárítás | Annak ismertetése, hogy mit kell tenni, ha hibaüzenetek jelennek meg vagy egyéb probléma történik. |
| 7 | Függelék | Ismerteti a karakterek bevitelének a módját, és felsorolja a készülék műszaki adatait. |

Az útmutatóban használt jelölések

Az alábbi ismertetőben Adobe Reader X szoftvert használunk példaként.

A Tartalomjegyzék kívánt tételére kattintva ugorhat a megfelelő oldalra.

Erre kattintva az aktuális oldal előtti oldalt jelenítheti meg. Ez akkor hasznos, ha arra az oldalra szeretne visszaugrani, ahonnan az aktuális oldalra érkezett.

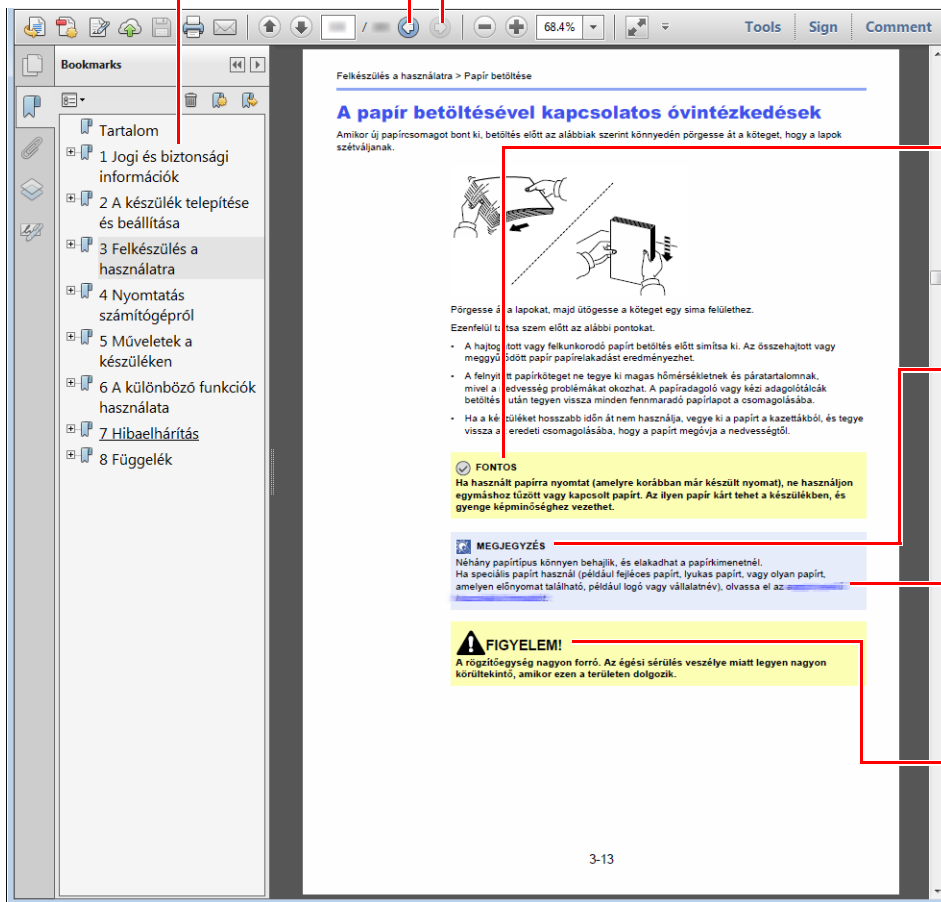

✓ FONTOS

A készülék megfelelő üzemeltetéséhez és a készülék, illetve egyéb vagyontárgyak károsodásának elkerüléséhez szükséges követelményeket és korlátozásokat jelzi.

💡 MEGJEGYZÉS

Kiegészítő magyarázatokat és információs hivatkozásokat jelez.

Lásd:

Az aláhúzással jelölt szövegre kattintva ugorhat a megfelelő oldalra.

Azokat az eseteket jelzi, amikor a vonatkozó előírások be nem tartása vagy a figyelmetlenség testi sérüléshez vagy a készülék károsodásához vezethet.

💡 MEGJEGYZÉS

Az Adobe Reader programban megjelenő tételek annak használatától függően változnak. Ha a Tartalomjegyzék vagy az eszközök nem jelennek meg, olvassa el az Adobe Reader súgóját.

Az útmutatóban egyes tételeket az alább ismertett jelölések jeleznek.

| Jelölés | Leírás |
|------------|---|
| [Félkövér] | A billentyűket és a gombokat jelzi. |
| "Normál" | Az üzeneteket és a beállításokat jelzi. |

A készülék üzemeltetése során használt jelölések

A használati útmutatóban az érintőpanel gombjainak folyamatos kiosztása a következő:

| Aktuális folyamat | Az útmutatóban jelzett műveletek |
|--|---|
| Nyomja meg a [System Menu/Counter] gombot ▼ Válassza a [∨] lehetőséget ▼ Válassza az [Általános beállítások] lehetőséget ▼ Válassza a [Hang] lehetőséget | [System Menu/Counter] gomb > [Általános beállítások] > [Hang] |

1 Jogi és biztonsági információk

Kérjük, hogy a készülék használatának megkezdése előtt olvassa el ezeket az információkat. Ez a fejezet az alábbi témaköröket tartalmazza:

| | |
|---|-----|
| Figyelmeztetés | 1-2 |
| Az útmutató biztonsági jelölései | 1-2 |
| A használati útmutatóról | 1-3 |
| Jogi nyilatkozat | 1-3 |
| FONTOS BIZTONSÁGI UTASÍTÁSOK | 1-3 |
| IMPORTANTES MESURES DE SECURITE | 1-4 |
| A végberendezésre vonatkozó műszaki előírások | 1-4 |
| Hálózat-kompatibilitási nyilatkozat | 1-5 |
| Védjegyekre vonatkozó információk | 1-5 |

Figyelmeztetés

Az útmutató biztonsági jelölései

A kézikönyv fejezeteiben és a faxkészülék egyes részein a felhasználó, más személyek, valamint a készülék közelében lévő tárgyak védelme, továbbá a készülék helyes és biztonságos használata érdekében biztonsági jelölések találhatók.



FIGYELMEZTETÉS: Azokat az eseteket jelzi, amikor a vonatkozó előírások be nem tartása vagy a figyelmetlenség esetleg komoly sérüléshez vagy akár halálhoz is vezethet.



FIGYELEM: Azokat az eseteket jelzi, amikor a vonatkozó előírások be nem tartása vagy a figyelmetlenség testi sérüléshez vagy a készülék károsodásához vezethet.

Szimbólumok

A  szimbólum azt jelzi, hogy az adott szakasz biztonsági figyelmeztetést tartalmaz. A jelzésen belül külön ábra jelzi, hogy mire kell figyelni.



... [Általános figyelmeztetés]



... [Magas hőmérsékletre vonatkozó figyelmeztetés]

A  szimbólum azt jelzi, hogy az adott szakasz tiltott műveletekre vonatkozó figyelmeztetéseket tartalmaz. A tiltott műveletekre vonatkozó részleteket a szimbólumon belüli ábra jelzi.



... [Tiltott műveletre vonatkozó figyelmeztetés]



... [A készülék szétszerelésére vonatkozó tiltás]

A  szimbólum azt jelzi, hogy az adott szakasz kötelezően elvégzendő műveleteket tartalmaz. Az elvégzendő műveletekre vonatkozó részleteket a szimbólumon belüli ábra jelzi.



... [Elvégzendő műveletre vonatkozó figyelemfelhívás]



... [Húzza ki a tápkábelt az aljzatból]



... [A készüléket kizárólag földelt aljzathoz csatlakoztassa]

Ha a használati útmutatóban szereplő biztonsági figyelmeztetések nehezen olvashatók, illetve ha maga az útmutató hiányzik, a készülék viszonteladójától igényeljen másik útmutatót (ennek díját meg kell fizetni).



MEGJEGYZÉS

A funkciók frissítése következtében előfordulhat, hogy a Használati útmutatóban szereplő információk értesítés nélkül módosulnak.

A használati útmutatóról

A Használati útmutató a készülék telefax funkcióinak használatával kapcsolatos információkat ismerteti. Kérjük, hogy a készülék használatának megkezdése előtt olvassa el a Használati útmutatót.

A használat során az alábbi részekkel kapcsolatban lapozza fel a Használati útmutatót.

| |
|---|
| Környezet |
| A használatra vonatkozó óvintézkedések |
| Papír betöltése |
| A tonertartály cseréje |
| Az elhasznált festéket tartalmazó tartály cseréje |
| Tisztítás |
| Hibák elhárítása |
| Hibaüzenetek értelmezése |
| Papírelakadás megszüntetése |

Jogi nyilatkozat

A FOGADOTT DOKUMENTUMOKBAN KELETKEZETT SEMMILYEN, AKÁR RÉSZLEGES VESZTESÉGÉRT SEM VÁLLALUNK FELELŐSSÉGET, OKOZZA AKÁR A FAXRENDSZER KÁROSODÁSA, HIBÁJA, HIBÁS HASZNÁLATA VAGY OLYAN KÜLSŐ TÉNYEZŐ, MINT PÉLDÁUL ÁRAMKIMARADÁS; TOVÁBBÁ A KIHAGYOTT LEHETŐSÉG MIATTI TISZTÁN GAZDASÁGI VAGY PROFITVESZTESÉGÉRT SEM, AMI A NEM FOGADOTT HÍVÁSBÓL VAGY NEM FOGADOTT ÜZENETEBŐL EREDEZTETHETŐ.

FONTOS BIZTONSÁGI UTASÍTÁSOK

A telefonkészülék használata során mindig kövesse az alapvető biztonsági óvintézkedéseket a tűz, elektromos áramütés és a személyi sérülések megelőzése érdekében. Ezek az óvintézkedések az alábbiakat tartalmazzák:

VIGYÁZAT: A tűzveszély elkerülése érdekében kizárólag No.26 AWG típusú vagy magasabb UL listaszámú, illetve CSA tanúsítvánnyal rendelkező telekommunikációs vezetékét használjon.

- 1 A terméket ne használja víz közelében, például fürdőkád, mosdókagyló, mosogató vagy mosókád közelében, illetve nedves pincében vagy úszómedence mellett.
- 2 Elektromos vihar alatt ne használja a telefont (kivéve a vezeték nélküli típusúakat). A villámlás ritka esetekben elektromos áramütés kockázatával járhat.
- 3 A telefont ne használja gázszivárgás bejelentésére a szivárgás közelében.
- 4 Kizárólag az ebben a útmutatóban jelzett tápkábelt és akkumulátorokat használja. Az akkumulátorokat ne dobja tűzbe. Felrobbanhatnak. Az ártalmatlanítás módjára vonatkozó információkért olvassa el a helyi előírásokat.

ŐRIZZE MEG EZEKET AZ UTASÍTÁSOKAT

IMPORTANTES MESURES DE SECURITE

Certaines mesures de sécurité doivent être prises pendant l'utilisation de matériel téléphonique afin de réduire les risques d'incendie, de choc électrique et de blessures. En voici quelques unes:

- 1 Ne pas utiliser l'appareil près de l'eau, p. ex., près d'une baignoire, d'un lavabo, d'un évier de cuisine, d'un bac à laver, dans un sous-sol humide ou près d'une piscine.
- 2 Eviter d'utiliser le téléphone (sauf s'il s'agit d'un appareil sans fil) pendant un orage électrique. Ceci peut présenter un risque de choc électrique causé par la foudre.
- 3 Ne pas utiliser l'appareil téléphonique pour signaler une fuite de gaz s'il est situé près de la fuite.
- 4 Utiliser seulement le cordon d'alimentation et le type de piles indiqués dans ce manuel. Ne pas jeter les piles dans le feu: elles peuvent exploser. Se conformer aux règlements pertinents quant à l'élimination des piles.

CONSERVER CES INSTRUCTIONS

A végberendezésre vonatkozó műszaki előírások

Ez a végberendezés az alábbi szabványoknak felel meg:

- | | | | |
|------------|--|------------|--------------------------------------|
| • TBR21 | | • DE 05R00 | Állami ajánlás Németország számára |
| • AN 01R00 | Ajánlás Lengyelország számára | • DE 08R00 | Állami ajánlás Németország számára |
| • AN 02R01 | Ajánlás Svájc és Norvégia számára | • DE 09R00 | Állami ajánlás Németország számára |
| • AN 05R01 | Ajánlás Németország, Spanyolország, Görögország, Lengyelország és Norvégia számára | • DE 12R00 | Állami ajánlás Németország számára |
| • AN 06R00 | Ajánlás Németország, Görögország és Lengyelország számára | • DE 14R00 | Állami ajánlás Németország számára |
| • AN 07R01 | Ajánlás Németország, Spanyolország, Lengyelország és Norvégia számára | • ES 01R01 | Állami ajánlás Spanyolország számára |
| • AN 09R00 | Ajánlás Németország számára | • GR 01R00 | Állami ajánlás Görögország számára |
| • AN 10R00 | Ajánlás Németország számára | • GR 03R00 | Állami ajánlás Görögország számára |
| • AN 11R00 | Ajánlás Lengyelország számára | • GR 04R00 | Állami ajánlás Görögország számára |
| • AN 12R00 | Ajánlás Spanyolország számára | • NO 01R00 | Állami ajánlás Norvégia számára |
| • AN 16R00 | Általános ajánlás | • NO 02R00 | Állami ajánlás Norvégia számára |
| • DE 03R00 | Állami ajánlás Németország számára | • P 03R00 | Állami ajánlás Lengyelország számára |
| • DE 04R00 | Állami ajánlás Németország számára | • P 08R00 | Állami ajánlás Lengyelország számára |

Hálózat-kompatibilitási nyilatkozat

A gyártó kijelenti, hogy a berendezés közcélú kapcsolt vonali telefonhálózaton (PSTN) történő üzemre készült, az alábbi országokban történő használatra:

| | | | |
|--------------|-----------------|-----------------|----------------------|
| ■ Ausztria | ■ Franciaország | ■ Liechtenstein | ■ Szlovákia |
| ■ Belgium | ■ Németország | ■ Litvánia | ■ Szlovénia |
| ■ Bulgária | ■ Görögország | ■ Luxemburg | ■ Spanyolország |
| ■ Ciprus | ■ Magyarország | ■ Málta | ■ Svédország |
| ■ Csehország | ■ Izland | ■ Norvégia | ■ Svájc |
| ■ Dánia | ■ Írország | ■ Lengyelország | ■ Hollandia |
| ■ Észtország | ■ Olaszország | ■ Portugália | ■ Egyesült Királyság |
| ■ Finnország | ■ Lettország | ■ Románia | |

Védjegyekre vonatkozó információk

- A Microsoft, a Windows, a Windows Vista, a Windows Server 2008, a Windows 7, a Windows Server 2012, a Windows 8, a Windows 10 és az Internet Explorer a Microsoft Corporation Egyesült Államokban és/vagy más országokban bejegyzett védjegyei.
- Az Adobe Acrobat, az Adobe Reader és a PostScript az Adobe Systems, Incorporated védjegye.
- Az Ethernet a Xerox Corporation bejegyzett védjegye.
- Az IBM és az IBM PC/AT az International Business Machines Corporation védjegye.

A Használati útmutatóban található összes többi cég- és terméknév a megfelelő tulajdonosok védjegye vagy bejegyzett védjegye. A [™] és a © jelölések ebben az útmutatóban nem szerepelnek.

2 A fax készülék használata előtt

Ez a fejezet az alábbi témákat tárgyalja:

| | |
|---|------|
| A készülék részei és azok funkciói | 2-2 |
| A készülék | 2-2 |
| Kezelőpanel | 2-4 |
| Érintőpanel | 2-5 |
| Az Enter és a Quick No. Search gomb | 2-6 |
| Gyorsbeállítás varázsló (Fax beállítás) | 2-7 |
| Fax beállítási tételek | 2-7 |
| Fax beállítási műveletek | 2-8 |
| A dátum és az idő beállítása | 2-9 |
| Alközponti beállítások (csak Európában) | 2-10 |

A készülék részei és azok funkciói

A készülék

Ez a fejezet a fax készülék részeit ismerteti, amikor a készüléket faxként használjuk. A faxtól eltérő funkciókhoz tartozó részekkel kapcsolatban lásd:

➔ A készülék *Használati útmutatója*

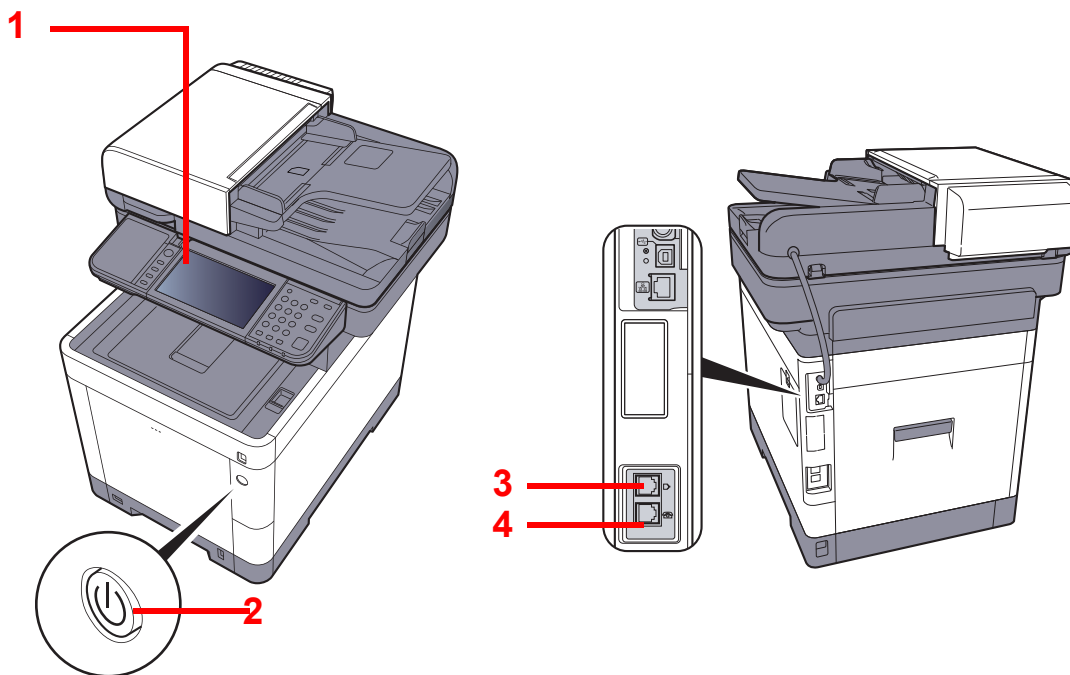

| | | |
|---|-----------------|---|
| 1 | Kezelőpanel | Ezen a panelen keresztül végezhető a fax műveletek. |
| 2 | Főkapcsoló | Ezt a kapcsolót állítsa ON (BE) állásba, amikor fax vagy másoló műveletet végez. A művelet elvégzéséhez az érintőpanel világítani kezd. |
| 3 | LINE csatlakozó | A telefonvonal moduláris kábelét csatlakoztassa ebbe az aljzatba. |
| 4 | TEL csatlakozó | Ha normál vonalas telefonkészüléket is használ, a moduláris vezeték csatlakoztassa ebbe az aljzatba. |



FONTOS



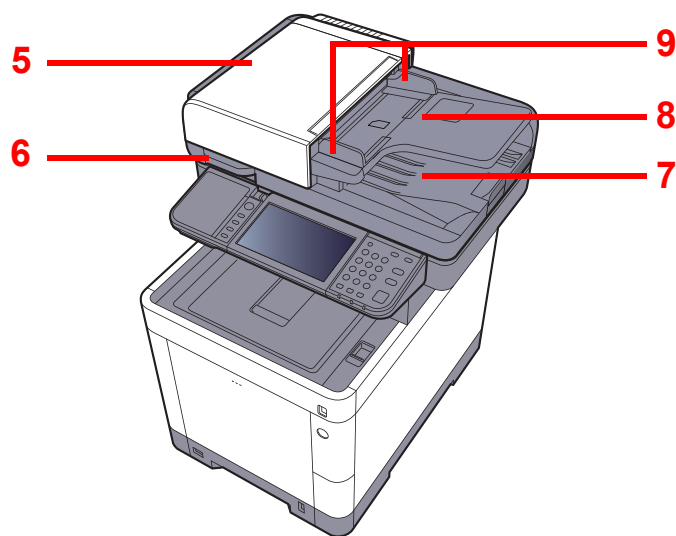

A főkapcsolót kikapcsolva faxok automatikus vételére nincs lehetőség.

Dokumentumadagoló



| | | |
|---|--------------------------|--|
| 5 | Felső fedél | Nyissa fel ezt a fedelet, ha az eredeti a dokumentumadagolóban akadt el. |
| 6 | Nyitófogantyú | A dokumentumadagoló nyitására és zárására szolgál. |
| 7 | Eredeti tálcája | Az eredeti dokumentum lapjait helyezze erre a tálcára. |
| 8 | Eredeti kimeneti tálcája | A beolvasott eredetik erre a tálcára érkeznek. |
| 9 | Eredeti papírvezetői | Állítsa be ezeket a vezetőket az eredeti dokumentum szélességére. |

Kezelőpanel

| | | | |
|---|--|---|--|
| Home  | Megjeleníti a Kezdőképernyőt. | Copy  | Funkciógomb: Ezek a gombok teszik lehetővé a különféle funkciók és alkalmazások regisztrálását, mint a másolás vagy a szkennelés ➔ Lásd az <i>angol nyelvű FAX használati útmutatót</i> . |
| Status/Job Cancel  | Megjeleníti az Állapot/Feladat megszakítása képernyőt. | Send  FAX  | |













Érintőpanel.
A gépbeállítások konfigurálásához szükséges gombokat jeleníti meg.

Nyomatáskor vagy küldéskor/fogadáskor villog.

Villog, amikor a készülék a készülék memóriájához, a fax memóriához vagy USB memóriához fér hozzá, (általános célú tétel).

Világít vagy villog, ha hiba történik, és egy feladat leáll.

| | | | | | |
|---|---|--|---|---|--|
|  | Megjeleníti a rendszermenü/számláló képernyőt. |  | Hitelesíti a felhasználóváltást, és kilép az aktuális felhasználó műveleteiből (azaz kijelentkezés). |  | A készüléket alvó módba állítja. Visszakapcsolás alvó üzemmódból, ha a készülék alvó üzemmódban van. |
|  | Számbillentyűzet. Számok és szimbólumok beviteléhez. | Clear  | Törli a beírt számokat és karaktereket. | Reset  | A beállításokat állítja vissza alapértékre. |
| | | Quick No. Search  | Beprogramozott adatok, például hívószám és felhasználói azonosító adható meg velük. | Stop  | Megszakítja vagy szünetelteti a folyamatban levő feladatot. |
| | | Enter  | Véglegesíti a számbillentyűkkel bevitt értékeket a funkciók beállítása során. A kijelzőn megjelenő [OK] gombbal együtt használatos. | Start  | Elindítja a másolási és beolvasási műveleteket, valamint a beállítási műveletek feldolgozását. |

Érintőpanel

Kezdőképernyő

Ez a képernyő úgy jeleníthető meg, hogy a kezelőpanelen megnyomja a **[Home]** gombot. Az ikonok kiválasztásával az azokhoz tartozó képernyő jeleníthető meg.

Módosíthatja a Kezdőképernyőn megjelenő ikonokat, valamint a képernyő hátterét.

➔ A készülék *Használati útmutatója*



* A megjelenés az aktuális képernyőtől, illetve a konfigurációtól és az opcióbeállításoktól függően eltérő lehet.

| Szám | Tétel | Leírás |
|------|------------------------|---|
| 1 | Üzenet | Az állapottól függő üzenetet jeleníti meg. |
| 2 | Asztal | Maximum 40 funkcióikont* jelenít meg, beleértve a kedvencekben regisztrált funkciókat is. Az első oldalon nem látható ikonok az oldal váltásával jeleníthetők meg. |
| 3 | Képernyőváltó gombok | Ezeknek a gomboknak a használatával válthat az asztal oldalai között.  MEGJEGYZÉS A nézetek között úgy is válthat, hogy megérinti a képernyőt és az ujját elhúzza oldalra (azaz elhúzás). |
| 4 | Feladattár | Maximum 8 feladatikont jelenít meg. |
| 5 | [Kijelentkezés] | Az aktuális felhasználó kijelentkezése. Ez akkor jelenik meg, ha a felhasználói bejelentkezés felügyelete engedélyezve van. |
| 6 | Bejelentkezési név | Megjeleníti a bejelentkezési felhasználónevet. Ez akkor jelenik meg, ha a felhasználói bejelentkezés felügyelete engedélyezve van. A "Bejelentkezési név" kiválasztásával a bejelentkezett felhasználó adatai jelennek meg. |
| 7 | Állapot ikon (Wi-Fi) | Ez az ikon akkor jelenik meg, ha a Wi-Fi csatlakozik. Ha a Wi-Fi nem csatlakozik, a "📶" látható. |
| 8 | Állapot ikon (Hiba) | Ez az ikon a hálózati elindításakor vagy hibájakor jelenik meg. |



* Maximum 42 ikon jeleníthető meg azokon a termékeken, amelyeken a fax funkció telepítve van. A telepített alkalmazások maximum 16 ikonja jeleníthető meg.

Az érintőpanel használata

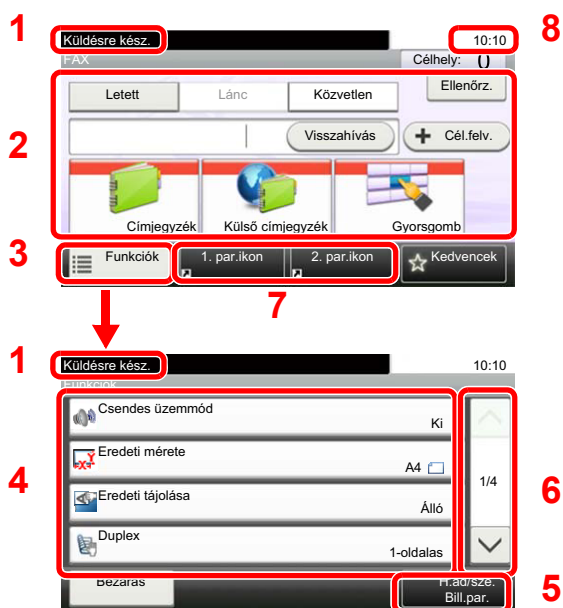

- 1 A berendezés állapotát és a kezelési üzeneteit jeleníti meg.
- 2 Célállomások bevitelle.
- 3 Konfigurálja a funkcióbeállításokat.
- 4 Az elérhető funkciókat és beállításokat jeleníti meg.
- 5 Funkciók billentyűparancsként történő regisztrálását végzi.
- 6 Felfele és lefele görgetéshez használhatók, ha egy képernyőn nem férnek el a megjelenítendő adatok.
- 7 Megjeleníti a billentyűparancsokat.
- 8 A célállomások dátumát, időpontját és számát jeleníti meg.

Az Enter és a Quick No. Search gomb

Ez a szakasz a kezelőpanel [Enter] és [Quick No. Search] gombjainak használatát ismerteti.

Az [Enter] gomb használata ()

Az [Enter] gomb ugyanazzal a funkcióval rendelkezik, mint az Enter jelzés (↵), mint az [OK ↵] gomb és a [Bezárás ↵] gomb.



A [Quick No. Search] gomb használata ()

A [Quick No. Search] gomb használható, amikor a számgombokat használja számok közvetlen beírására, például ha gyorstárcsázással adja meg az átvitel célállomását.

A gyorstárcsázással kapcsolatos bővebb információért lásd:

➔ [Gyorstárcsázó gombok használata \(3-10. oldal\)](#)

Quick No.
Search

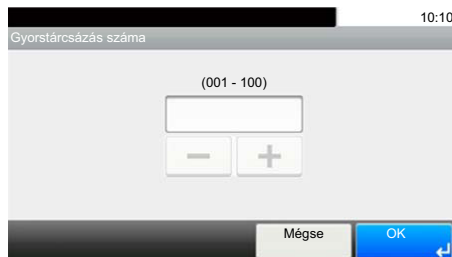

Gyorsbeállítás varázsló (Fax beállítás)

Gyorsbeállítás üzemmódban a varázsló használható az alábbi funkciók konfigurálására. A faxrendszer használatbavétele előtt feltétlenül végezze el ezeket a beállításokat.

Fax beállítási tételek

| Lépés | Beállítás tétel | Leírás | Referencia oldal |
|---------------------|---------------------|---|------------------|
| 1. Tárcsázás/RX mód | Tárcsázás üzemmód | A tárcsázás üzemmódját válassza ki a vonal típusának megfelelően. | — |
| | Vételi mód | Válasszon fogadási módot. | — |
| | Automatikus (DRD) | Válasszon fogadási mintát. | — |
| 2. Helyi FAX info. | Helyi fax név | A fogadás képernyőn regisztrálja a helyi fax nevét, amely a faxüzenetre kerül nyomtatásra. | — |
| | Helyi faxszám | A fogadás képernyőn írja be a helyi fax számát, amely a faxüzenetre kerül nyomtatásra. | — |
| | Helyi FAX azon. | A helyi fax azonosító beírása. A helyi fax azonosítóval korlátozható a felek száma, amelyekkel kommunikáció folytatható. Írja be a négy számjegyű faxazonosító számot. | — |
| | TTI | A fogadás képernyőn válassza ki, hogy a helyi faxszám információ nyomtatásra kerüljön a faxüzenetre vagy sem. | — |
| 3. Hang | Hangszóró hangereje | A [Letett hallgatóval] lehetőség kiválasztásával állítsa be a hangerőt. Hangszóró hangereje: A beépített hangszóró hangereje a [Letett hallgatóval] lehetőséget kiválasztva, amikor létrejön a telefonkapcsolat. | — |
| | Monitor hangereje | Állítsa be a monitor hangerejét. Jelzések hangereje: A beépített hangszóró hangereje a [Letett hallgatóval] lehetőség kiválasztása nélkül, például memóriába történő vételnél, amikor létrejön a telefonkapcsolat. | — |
| | Feladat vége jelzés | Hangjelzés, amikor a feladat megfelelően befejeződött. | — |
| 4. Csengés | Normál | Állítsa be a csengetések számát, amely után a készülék fogadja a hívást. | — |
| | Üzenetrögzítő | Állítsa be a csengetések számát, amely után az üzenetrögzítő veszi át a hívást. | — |
| | FAX/TEL kapcsoló | Állítsa be a csengetések számát, amely után a készülék vált a fax és a telefon között. | — |
| 5. Újratárcsázás | Ism. próbák sz. | Állítsa be az újratárcsázások számát. | — |



MEGJEGYZÉS

A beállítások módosíthatók a rendszermenüben.

➔ Lásd az *angol nyelvű FAX használati útmutatót*.

Fax beállítási műveletek



MEGJEGYZÉS

Ha a felhasználó azonosító képernyő jelenik meg, adja meg a bejelentkezési felhasználónevét és bejelentkezési jelszavát, majd nyomja meg a **[Bejelentkezés]** gombot.

A gyári alapértelmezett bejelentkezési felhasználónév és bejelentkezési jelszó az alábbi.

| | | |
|---------------------------------------|---------------------|---------------------|
| | P-C3066i MFP | P-C3566i MFP |
| Bejelentkezési felhasználónév: | 3000 | 3500 |
| Bejelentkezési jelszó: | 3000 | 3500 |

1 Jelenítse meg a képernyőt.

[System Menu/Counter] gomb > [Gyorsbeállítás varázsló] > [FAX beállítás]

2 Konfigurálja a funkciót.

Indítsa el a varázslót. A beállítások konfigurálásához kövesse a képernyőn megjelenő utasításokat. **[Tovább>]**

| | |
|-------------|--|
| Kilépés | Kilép a varázslóból. |
| << Vissza | Visszalép az előző menüpontra. |
| Kihagyás >> | A következő menüpontra lép az aktuális pont módosítása nélkül. |
| Tovább > | A következő képernyőre lép. |
| < Vissza | Visszalép az előző képernyőre. |

A dátum és az idő beállítása

Állítsa be a telepítés helyén érvényes dátumot és időt.

A küldési funkcióval küldött faxok fejlécében az itt beállított dátum és idő fog megjelenni. Állítsa be a dátumot, az időt, valamint a készülék használati helyének eltérését a greenwichi időzónától.

MEGJEGYZÉS

Az időeltérést még a dátum és az idő beállítása előtt határozza meg.

A Gyorsbeállítás varázsló használatával megadott dátum és idő a telepítést követő első bekapcsolásakor lép érvénybe.

Ha használat közben a bejelentkezési felhasználonév képernyő jelenik meg, jelentkezzen be, ehhez lásd a készülék *Használati útmutatójának* rendszergazda felhasználonévéről és jelszóról szóló részét.

A gyári alapértelmezett bejelentkezési felhasználonév és bejelentkezési jelszó az alábbi.

| | P-C3066i MFP | P-C3566i MFP |
|--------------------------------|--------------|--------------|
| Bejelentkezési felhasználonév: | 3000 | 3500 |
| Bejelentkezési jelszó: | 3000 | 3500 |

1 Jelenítse meg a képernyőt.

[System Menu/Counter] gomb > [Dátum/Idő/Energiatakarékos]

2 Konfigurálja a beállításokat.

[Időzóna] > [Dátum/Idő] > [Dátumformátum]

| Tétel | Leírás |
|----------------------|--|
| Időzóna | Állítsa be az eltérést greenwichi középidejtől. A listából válassza ki a legközelebbi helyet. Ha olyan régiót választ, amely nyári időszámítást használ, konfigurálja a nyári időszámítás beállításait. |
| Dátum/Idő | A készülék használati helyének megfelelő dátum és idő beállítása. Ha a Küldés e-mailként funkciót használja, az itt beállított dátum és idő jelenik meg a fejlécben. Érték: Év (2000 – 2037), Hónap (1 – 12), Nap (1 – 31), Óra (00 – 23), Perc (00 – 59), Másodperc (00 – 59) |
| Dátumformátum | Válassza ki az év, hónap és nap megjelenítési formátumát. Az év nyugati formátumban jelenik meg. Érték: Hónap/Nap/Év, Nap/Hónap/Év, Év/Hónap/Nap |

Alközponti beállítások (csak Európában)

A berendezés telefonalközpont mellékeként történő használata esetén, amikor egy fővonalon több mellékállomás osztozik, végezze el az alábbi alközponti beállítást.



MEGJEGYZÉS

A gép alközpontra történő csatlakoztatása esetén javasoljuk, hogy a csatlakoztatást bízva azokra a szakemberekre, akik az alközpont telepítését végezték. Megjegyezzük, hogy a készülék megfelelő működése alközponton történő használat esetén nem garantálható, mert a gép néhány funkciója korlátozásra kerülhet.

| Jellemző | Beállítandó érték | Leírás |
|-------------------------------------|-------------------|--|
| Valuta kijelölése | PSTN | Alkalmazza ezt a beállítást, ha a készüléket közvetlenül fővonalon használja (alapértelmezett). |
| | PBX | Alkalmazza ezt a beállítást, ha a készüléket alközponton használja. |
| Városi vonalat kérő szám beállítása | 0-9 00-99 | Állítsa be a városi vonal eléréséhez szükséges hívószámot. A számot az alközponti rendszergazdától tudhatja meg. |

3 Faxok küldése

Ez a fejezet az alábbi témákat tárgyalja:

| | |
|---|------|
| Alapvető átviteli műveletek | 3-2 |
| A küldés állapotának ellenőrzése | 3-4 |
| Elsőbbségi felülbírálat küldés | 3-4 |
| Az átvitel megszakítása | 3-5 |
| Az újratárcsázás használata | 3-6 |
| Célállomás beírásának módszerei | 3-7 |
| Célállomás faxszámának beírása a számgombok használatával | 3-7 |
| Választás a Címjegyzékből | 3-9 |
| Választás a gyorsgombok használatával | 3-10 |
| Gyorstárcsázó gombok használata | 3-10 |
| Közvetítéses átvitel | 3-11 |
| Bejelentkezés/kijelentkezés | 3-13 |
| Bejelentkezés, ha a felhasználói fiókkezelés engedélyezve van | 3-13 |
| Bejelentkezés, ha a feladatnyilvántartás engedélyezve van | 3-14 |

Alapvető átviteli műveletek

Az alábbi rész a faxrendszer használatának alapvető lépéseit ismerteti.

1 A kezdőképernyőn válassza a [FAX] lehetőséget.

A fax funkció alapképernyője jelenik meg.

2 Helyezze el az eredetiket.

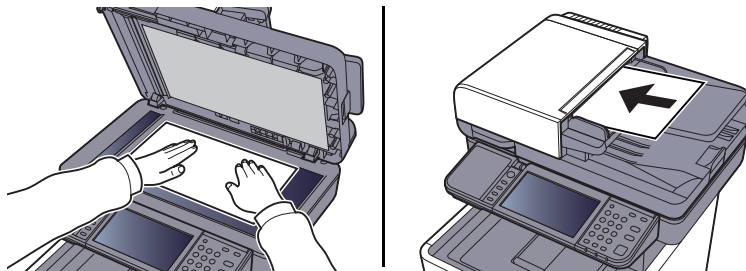

Az eredetiek elhelyezését lásd:

➔ A készülék *Használati útmutatója*

3 Válassza ki az átvitel módját.

Két átviteli mód van: memória átvitel és közvetlen átvitel.

Átvitel memóriából: Az eredetiket a rendszer beolvassa, mielőtt a kommunikáció elindul. A memória átvitel az alapértelmezett beállítás.

Közvetlen átvitel: A rendszer tárcsázza a célállomást, és a kommunikáció elindul az eredetiek beolvasása előtt.

A [**Közvetlen**] lehetőség kiválasztásával az átvitel módját változtassa közvetlen átvitelre. A gomb világít a érintőpanelen. Ha a [**Közvetlen**] lehetőséget akkor választja ki, amikor az világít, az átvitel módja a memóriából történő átvitelre változik.

➔ Lásd az *angol nyelvű FAX használati útmutatót*.

4 A célállomás meghatározása

Az átvitel célállomásának megadása.

➔ [Célállomás beírásának módszerei \(3-7. oldal\)](#)

5 A funkciók kiválasztása

Válassza a [**Funkciók**] lehetőséget, és állítsa be az átviteli funkciókat.

➔ Lásd az *angol nyelvű FAX használati útmutatót*.

6 Küldés indítása.

Nyomja meg a **[Start]** gombot.

Amikor a beolvasás befejeződött, az átvitel elindul.

Ha az eredetiket a dokumentumadagolóba tette

A készülék először beolvassa a dokumentumadagolóra helyezett eredetit, a memóriájába menti, és csak ezután tárcsázza a fogadó állomást.

Ha az eredetit az üveglapra tette

A készülék először beolvassa az üveglapra helyezett eredetit, a memóriájába menti, és csak ezután tárcsázza a fogadó állomást.



MEGJEGYZÉS

Ha folyamatos beolvasást állított be, az üveglapra helyezett eredeti memóriába mentése után folytathatja a következő eredeti beolvasásával. Minden oldal beolvasása után egy művelettel engedélyeznie kell a beolvasás folytatását. A rendszer akkor kezdi tárcsázni a célállomást, ha már az összes eredeti a memóriába került.

➔ Lásd az *angol nyelvű FAX használati útmutatót*.

A küldés állapotának ellenőrzése

1 Nyomja meg a Status/Job Cancel gombot.

2 Jelenítse meg a küldés állapota képernyőt.

Válassza a [**Felad.küld állapot**] lehetőséget.

A küldési műveletek fogadási idejének, a célállomásnak és az állapotnak a listája jelenik meg.

Elsőbbségi felülbírálat küldés

Egy küldésre váró fax feladat elküldhető elsőbbségi felülbírálással.

1 Nyomja meg a Status/Job Cancel gombot.

2 Válassza ki az elsőbbségi felülbírálással elküldendő feladatot.

1 Válassza a [**Felad.küld állapot**] lehetőséget.

2 Válassza ki az elsőbbségi felülbírálással elküldendő fax feladatot, majd válassza a [**Menü**] > [**Azonnali feldolgozás**] > [**Igen**] lehetőséget.

A kiválasztott fax feladatot a készülék azonnal elküldi, és a többi feladat a küldési listában a feladat mögé kerül.



MEGJEGYZÉS

Ha fax feladat van folyamatban, az elsőbbségi felülbírálású fax feladatot a készülék a folyamatban lévő feladat befejezése után küldi el.

Ha közvetítéses átvitel feladat van folyamatban...

Ha több célállomásra történő fax feladat (közvetítéses átvitel) van folyamatban, az elsőbbségi felülbírálati feladat az aktuális célállomásra történő átvitel befejezése után kerül elküldésre. Miután az elsőbbségi felülbírálati feladat befejeződött, a hátralévő célállomásokra történő átvitel folytatódik.

Ugyanakkor, ha az elsőbbségi felülbírálati feladat közvetítéses átvitel, az elsőbbségi felülbírálati feladat nem kezdődik el az aktuális közvetítéses átvitel feladat befejezése előtt.

Az átvitel megszakítása

A kommunikáció megszakítása az átvitel módjától (memóriából vagy közvetlenül történő adás) és a kommunikáció formátumától függően eltérő lehet. A számos esetre illő különböző megszakítási módszerek magyarázata itt található.

Memóriából történő adás törlése (az eredeti beolvasása közben)

1 Nyomja meg a [Stop] gombot.

A memóriából történő átvitel alatt, ha meg szeretné szakítani az eredetik szkennelését, a kezelőpanelen nyomja meg a [Stop] gombot, vagy az érintőpanelen válassza a [Mégse] lehetőséget.

Az eredetik beolvasása megszakad, az eredetiket a gép kiadja. Ha eredeti maradna a dokumentumadagolóban, vegye ki az eredetik kiadótálcájából.

Memóriából történő átvitel törlése (a kommunikáció alatt)

MEGJEGYZÉS

Az átvitel megszakításakor, a megszakítás előtt beszkenelt oldalakat a készülék még elküldheti a fogadó félnek. Ellenőrizze a fogadó félnél, hogy került-e oldal véletlenül elküldésre.

1 Válassza a Status/Job Cancel lehetőséget.

2 Átvitel megszakítása

1 Válassza a [Felad.küld állapot] lehetőséget.

2 Válassza ki a visszavonni kívánt átviteli műveletet, majd válassza a [Mégse] > [Igen] lehetőséget. Szakítsa meg az átvitelt.

MEGJEGYZÉS

Bizonyos esetekben az átvitel akkor is megtörténik, ha megnyomja a [Stop] vagy a [Mégse] lehetőséget választja.

Átvitel megszakítása (kommunikáció közben)

Ezzel a művelettel megszakítja a kommunikációt és leállítja a küldést vagy a fogadást.

1 Nyomja meg a Status/Job Cancel gombot.

2 A kommunikáció megszakítása.

[FAX] > [Vonal Ki]

MEGJEGYZÉS

A közvetlen átvitel, a késleltetett átvitel vagy a lekérdezéses átvitel megszakításához olvassa el az adott funkcióra vonatkozó részt.

Az átvitel megszakításához lásd:

➔ Az angol nyelvű FAX használati útmutatót.

Késleltetett átvitel megszakítására vagy fax azonnali küldésére vonatkozó információkat lásd:

➔ Az angol nyelvű FAX használati útmutatót.

A lekérdezéses átvitel megszakításához lásd:

➔ Az angol nyelvű FAX használati útmutatót.

Az újratárcsázás használata

Az újratárcsázás egy olyan funkció, amelynek segítségével tárcsázhatja az utoljára tárcsázott számot. Ez akkor használható, amikor a fogadó rendszer nem válaszol az Ön által elküldeni próbált faxra. Ha ugyanarra a fogadó rendszerre szeretne faxot küldeni, válassza a **[Visszahívás]** lehetőséget, és a célállomás listából kiválasztva újrahívhatja a fogadó rendszert

1 Válassza a **[Visszahívás]** lehetőséget.

2 Nyomja meg a **[Start]** gombot.

Az átvitel elindul.



MEGJEGYZÉS

A visszahívási adatok elvesznek az alábbi esetekben.

- Amikor kikapcsolja a készüléket
- Amikor elküldi a következő faxot (új visszahívási adatok kerülnek regisztrálásra)
- Amikor kijelentkezik

Célállomás beírásának módszerei

Célállomás faxszámának beírása a számgombok használatával

Az alábbi szakasz ismerteti a célállomás faxszámának beírását a számgombok használatával.

MEGJEGYZÉS

Ha az *Új célhely megadása (FAX)* beállítása [**Tiltás**], a faxszámok közvetlen beírása nem lehetséges. Válasszon célállomást a Címjegyzékből vagy a gyorsgombok használatával.

➔ Lásd az *angol nyelvű FAX használati útmutatót*.

1 Jelenítse meg a faxszám bevitel képernyőt.

Válassza a [**Cél.Felv.**] lehetőséget.

MEGJEGYZÉS

Ha a számgombokon megnyom egy számot, azzal a képernyőt a faxszám beviteli képernyőre változtatja.

2 Írja be a célállomás faxszámát.

MEGJEGYZÉS

Maximum 64 karakter írható be.

Szám beírásához használja a számbillentyűket.

| Gomb | Leírás |
|-----------|--|
| Szünet | Ezt a gombot megnyomva körülbelül három másodpercnyi szünetet iktathat be a számjegyek tárcsázása közé. Ha például a hívószám tárcsázása előtt a fővonal eléréséhez külön számot kell tárcsáznia, ezzel a módszerrel szünetet iktathat a hívószám elé. |
| Szóköz | A célállomás számának beírása során lehetőség van fél szélességű szóköz beírására. Ez akkor hasznos, ha ellenőrizni szeretné, hogy a beírt célállomás száma helyes-e. |
| < > | A kurzor mozgatása. |
| Backspace | A faxszám kijavításához nyomja meg az érintőpanel [Backspace] gombját, és törölje egyenként a számjegyeket a helyes szám bevitele előtt. A szám teljes törléséhez a kezelőpanelen nyomja meg a [Clear] gombot. |

3 Válassza ki az átviteli beállításokat.

Beállítható a mellékazonosító kommunikáció, a titkosított átvitel kezdő sebessége és az ECM.

Az átviteli beállítások módosíthatók a **[Letett hallgatóval]**, a **[Mellékazonosító]** vagy a **[Részletes beállítás]** lehetőség kiválasztásával.

| Gomb | | Leírás |
|---------------------|---------------------------|--|
| Letett hallgatóval | | <p>A [Letett hallgatóval] lehetőséget választva kapcsolódhat a telefonvonalra.</p> <p>A faxszám megadása után a gép tárcsázni kezdi a célállomást.</p> <p>Ennek a lehetőségnek a kiválasztása után adhatja meg a számbillentyűzeten a célállomás telefonszámát.</p> <p>➔ Lásd az angol nyelvű FAX használati útmutatót.</p> |
| Mellékazonosító | | <p>Állítsa be, ha mellékazonosító használatával szeretne faxot küldeni.</p> <p>➔ Lásd az angol nyelvű FAX használati útmutatót.</p> |
| Részletes beállítás | Átvitel kezdeti sebessége | <p>Állítsa be, ha módosítani szeretné az átvitel sebességét. 33 600bps, 14 400 bps vagy 9 600 bps értéket választhat.</p> <p> MEGJEGYZÉS</p> <p>Normál esetben ez a funkció az alapértelmezett beállítással használandó.</p> |
| | ECM | <p>Az ECM egy az ITU-T (Nemzetközi telekommunikációs Unió) által meghatározott kommunikációs módszer, amely újraküldi az adatokat, amikor hiba történik. Az ECM móddal rendelkező fax készülékek kommunikáció közben ellenőrzik a hibákat, ezzel kiküszöbölve a kép torzulását, amelyet a vonal zaja és egyéb körülmények okozhatnak.</p> |
| | Kódolt átvitel | <p>Állítsa be, ha az adatok küldéséhez titkosított átvitelt szeretne használni.</p> <p>➔ Lásd az angol nyelvű FAX használati útmutatót.</p> |

4 Válassza az [OK] lehetőséget.

Ezzel befejeződött a célállomás bevitel.



MEGJEGYZÉS

Ha a **Be** opció van kiválasztva az **Új célhely ellenőrzése** funkcióban egy megerősítő képernyő jelenik meg a beírt faxszámhoz. Írja be újra a faxszámot, majd válassza az **[OK]** lehetőséget.

➔ A készülék *Használati útmutatója*

A **[Köv. céláll.]** megnyomásával megadhatja a következő faxszámot.

➔ [Közvetítéses átvitel \(3-11. oldal\)](#)

A fax szolgáltatás mellett feladatként e-mail küldést és mappa (SMB/FTP) átvitelt is támogat a gép.

➔ A készülék *Használati útmutatója*

Választás a Címjegyzékből

Válasszon egy, a Címjegyzékben regisztrált célállomást.

MEGJEGYZÉS

A célállomások a címjegyzékbe történő regisztrálására vonatkozó bővebb információért lásd:

➔ *Az angol nyelvű FAX használati útmutatót.*

A külső címjegyzékre vonatkozó részleteket lásd:

➔ *Embedded Web Server RX User Guide*

1 Jelenítse meg a képernyőt.

Válassza a [Címjegyzék] lehetőséget.

2 Válassza ki a célállomást.

A kívánt célhely kiválasztása a listából a jelölőnégyzet bejelölésével történik. A kiválasztott célállomásokat a mellettük lévő bejelölt jelölőnégyzetek jelzik.

Célállomás keresése

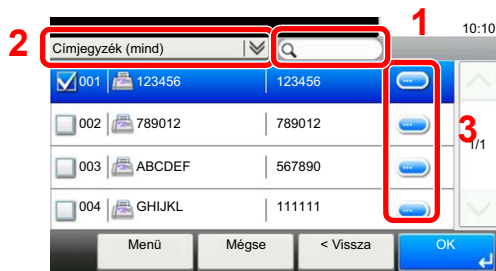

1 Név szerinti keresés.

2 Speciális keresés a bejegyzett célállomás típusa szerint (mind, FAX vagy csoport).

3 Megjeleníti az egyes címek részleteit.

Egy célállomás megadható a célállomás száma alapján, ha megnyomja a [Quick No. Search] gombot.

Emellett a [Menü] lehetőség is kiválasztható, ha részletesebb keresést kíván.

Szűkítés: Speciális keresés a bejegyzett célállomás típusa szerint (mind, FAX vagy csoport).

Keresés (név) és Keresés (Sz.): A rendeltetési hely neve vagy a cím száma szerint keres.

Szort.(Név) és Szort.(sz.): A rendeltetési hely neve vagy a cím száma szerint rendezzi a listát.

MEGJEGYZÉS

Több célállomást is választhat.

A bejelölés törléséhez jelölje be a jelölőnégyzetet, és a pipa eltűnik.

3 Válassza az [OK] lehetőséget.

Fogadja el a célállomásokat.

Választás a gyorsgombok használatával

Válassza ki a célhelyet a gyorsgombok segítségével.

MEGJEGYZÉS

A gyorsgombok hozzáadására vonatkozó további információkat lásd az:

➔ *Angol nyelvű FAX használati útmutatót.*

1 Jelenítse meg a képernyőt.

Válassza a [**Gyorsgomb**] lehetőséget.

2 Válassza ki a célállomást.

1 Válassza azt a gyorsgombot, amelyhez a célhely regisztrálva van.

MEGJEGYZÉS

Egy gyorsgomb megadható a gyorsgomb száma alapján, ha megnyomja a [**Quick No. Search**] gombot.

2 Válassza az [**OK**] lehetőséget.
Fogadja el a célállomásokat.

Gyorstárcsázó gombok használata

A kiválasztott célállomáshoz hozzárendelhet egy három számjegyből álló (001 - 100) gyorsgombot (gyorstárcsázás).

MEGJEGYZÉS

A gyorsgombok hozzáadására vonatkozó további információkat lásd az:

➔ *Angol nyelvű FAX használati útmutatót.*

1 Jelenítse meg a képernyőt.

Válassza a [**Gyorsgomb**] lehetőséget.

2 Írjon be egy gyorstárcsázó számot.

1 Nyomja meg a [**Quick No. Search**] gombot.

2 A számgombok használatával írja be a gyorsgomb számát (gyorstárcsázó szám).

3 Válassza az [**OK**] lehetőséget.
A beírt célállomás kiválasztásra kerül.

4 Válassza az [**OK**] lehetőséget.
Fogadja el a célállomásokat.

Közvetítéses átvitel

Ez a funkció lehetővé teszi ugyanazoknak az eredetieknek az elküldését több célállomásra egy művelettel. A készülék eltárolja (memorizálja) az elküldendő eredetiket a memóriájába, és automatikusan megismétli a tárcsázást és az átvitelt a beállított célállomásokra.



MEGJEGYZÉS

Ha célállomás csoportokat használ, az eredetiket akár 100 célállomásra is elküldheti egy művelettel.

Ez a funkció használható a mellékazonosító és a késleltetett átvitel funkcióval együtt is.

Ha a közvetlen átvitelt választotta, akkor ez a funkció átvált a memóriából történő átvitelre a küldés során.

1 A kezdőképernyőn válassza a **[FAX]** lehetőséget.

2 Adja meg a célhelyet.

Faxszám beírása



MEGJEGYZÉS

Ha az *Új célhely megadása (FAX)* beállítása **[Tiltás]**, a faxszámok közvetlen beírása nem lehetséges. Válasszon célállomást a Címjegyzékből vagy a gyorsgombok használatával.

➔ Lásd az *angol nyelvű FAX használati útmutatót*.

1 Válassza a **[Cél.Felv.]** lehetőséget.

2 Írja be a célállomás faxszámát.



MEGJEGYZÉS

Maximum 64 karakter írható be.

Szám beírásához használja a számbillentyűket.

3 Válassza a **[Köv. céláll.]** lehetőséget.
Beírható egy másik faxszám.

4 Miután beírta az összes célállomást, válassza az **[OK]** lehetőséget.



MEGJEGYZÉS

Ha a *Be* opció van kiválasztva az *Új célhely ellenőrzése* funkcióban, egy megerősítő képernyő jelenik meg a beírt faxszámhoz. Írja be újra a faxszámot, majd nyomja meg az **[OK]** gombot.

➔ A készülék *Használati útmutatója*

Célállomás kiválasztása a Címjegyzékből

1 Válassza a **[Címjegyzék]** lehetőséget.

2 Jelölje be a célállomások mellett lévő jelölőnégyzeteket, majd válassza az **[OK]** lehetőséget.



MEGJEGYZÉS

A Címjegyzékre vonatkozó részleteket lásd:

➔ [Választás a Címjegyzékből \(3-9. oldal\)](#)

Válassza ki a célállomást a gyorsgombok segítségével.

- 1 Válassza a **[Gyorsgomb]** lehetőséget.
- 2 Válassza ki a célállomásokat, majd válassza az **[OK]** lehetőséget.



MEGJEGYZÉS

A gyorsgombokra vonatkozó részleteket lásd:

➔ [Választás a gyorsgombok használatával \(3-10. oldal\)](#)

- 3 **A célállomás kiválasztása után nyomja meg a [Start] gombot.**

Bejelentkezés/kijelentkezés

Bejelentkezés, ha a felhasználói fiókkezelés engedélyezve van

Ha a felhasználói fiókkezelés engedélyezve van, a készülék használatához meg kell adnia a felhasználói azonosítóját és a jelszavát.

Normál bejelentkezés

1 A bejelentkezéshez adja meg a bejelentkezési felhasználónevet és jelszót.

- 1 Ha a művelet alatt ez a képernyő jelenik meg, válassza a **[Billentyűzet]** lehetőséget a bejelentkezési felhasználónév megadásához.

➔ [Karakterbevitel \(7-2. oldal\)](#)

- 2 **[Jelszó]** > Adja meg a bejelentkezési jelszót > **[OK]**



MEGJEGYZÉS

Ha felhasználói hitelesítési módszernek a **[Hálózati hitelesítés]** van megadva, megjelennek a hitelesítési célhelyek, és hitelesítési célhelyként a **[Helyi]** vagy **[Hálózati]** lehetőség választható.

2 Válassza a **[Bejelentkezés]** lehetőséget.

Egyszerű bejelentkezés

Ha ez a képernyő jelenik meg, válasszon ki egy felhasználót, és jelentkezzen be.



MEGJEGYZÉS

Ha felhasználónév szükséges, megjelenik a beviteli képernyő.

➔ A készülék *Használati útmutatója*

Kijelentkezés

Authentication/
Logout



Ha ki szeretne jelentkezni a készülékből, nyomja meg az **[Authentication/Logout]** gombot; ekkor visszajut a bejelentkezési felhasználónév- és jelszóbeviteli képernyőre.

Bejelentkezés, ha a feladatnyilvántartás engedélyezve van

Ha a feladatnyilvántartás engedélyezve van, a készülék használatához meg kell adnia a fiók azonosítóját és a jelszavát.

Bejelentkezés

- 1 Az alábbi képernyőn a számbillentyűk segítségével adja meg a fiókazonosítót, és válassza a **[Bejelentkezés]** lehetőséget.



MEGJEGYZÉS

Ha helytelen karaktert írt be, nyomja meg a **[Clear]** gombot, és írja be újra a fiókazonosítóját.

Ha olyan fiókazonosítót írt be, amely nem egyezik a regisztrált azonosítóval, a készülék egy figyelmeztető hangjelzést ad, és a bejelentkezés sikertelen lesz. Írja be a helyes fiókazonosítót.

A **[Számláló ellenőrzés]** lehetőség kiválasztásával ellenőrizheti a nyomtatott és a beszkenelt oldalak számát.

Kijelentkezés

Authentication/
Logout



Miután végzett a műveletekkel, nyomja meg az **[Authentication/Logout]** gombot, és ezzel visszatér a fiókazonosító beírására szolgáló képernyőre.

4 Faxok fogadása

Ez a fejezet az alábbi témákat tárgyalja:

| | |
|--|-----|
| Fax automatikus fogadása | 4-2 |
| Fogadási mód | 4-2 |
| Fogadási mód ellenőrzése és módosítása | 4-2 |
| A vétel folyamata | 4-3 |
| A vétel megszakítása (a kommunikáció megszakítása) | 4-3 |
| Kézi vétel | 4-4 |
| A vétel folyamata | 4-4 |
| Fax fogadásának funkciói | 4-5 |
| Fax fogadásának beállításai | 4-6 |
| Kétoldalas nyomtatás | 4-6 |
| 2 az 1-ben nyomtatás | 4-6 |
| Kötegetelt nyomtatás | 4-6 |
| Vétel dátuma és ideje | 4-6 |
| Nyomtatás papírtípusa | 4-7 |

Fax automatikus fogadása

Ha a gépet csak faxüzenetek fogadására használja és beszédhívások nem érkeznek rá, állítsa be automatikus faxfogadásra. Ekkor a faxüzenetek fogadása nem igényel egyéb műveletet.

Fogadási mód

Az alábbi szakasz a faxok fogadásának módszereit ismerteti.

- Auto(Normál)
- Auto (FAX/TEL) (Lásd: [5-2.](#))
- Auto (TAD) (Lásd: [5-4.](#))
- Kézi (Lásd: [4-4.](#))

Fogadási mód ellenőrzése és módosítása

1 Jelenítse meg a képernyőt.

[System Menu/Counter] gomb > [FAX] > [Fogadás] > [Vételi mód]

2 Válassza ki a fogadás módját.

Válassza ki a fogadás módját.

Fax automatikus fogadásához válassza az [**Auto(Normál)**] lehetőséget.

A vétel folyamata

1 A fogadás elkezdődik

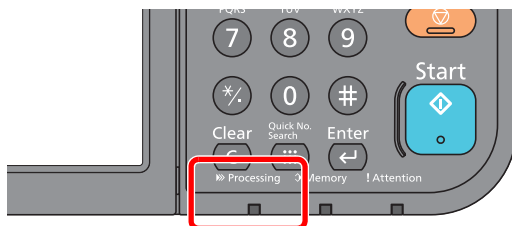

Amikor fax érkezik, a **[Processing]** jelzőfény villog, és a vétel automatikusan elindul.

MEGJEGYZÉS

Ha telefon (kereskedelmi forgalomban elérhető termék) csatlakozik a készülékre, a vétel a telefon csengetése után indul el.

Módosíthatja a csengések számát.

➔ Lásd az *angol nyelvű FAX használati útmutatót*.

Fogadás memóriába

Ha a gép nem tud nyomtatni, mert kifogyott vagy elakadt a papír, a beérkezett faxot ideiglenesen a memóriájába menti. Ha a gép ismét képes lesz nyomtatni, a nyomtatás elkezdődik.

Az eltárolható oldalak száma az oldalaktól függ. Általában körülbelül 256 vagy több A4 méretű oldal tárolható el normál felbontás mellett.

Memóriába történő fogadás esetén az állapot kijelzőn nyomtatási feladatként a FAX vétel nyomtatási feladatai jelennek meg. A fogadott fax kinyomtatásához tegyen be papírt, vagy szüntesse meg a papírelakadást.

Az Állapot képernyőre vonatkozó részleteket lásd:

➔ A készülék *Használati útmutatója*

2 Fogadott fax kinyomtatása

A fogadott faxokat a készülék a belső tálcába nyomtatja ki, nyomtatási oldalukkal lefelé.

A vétel megszakítása (a kommunikáció megszakítása)

Ha a fogadást a telefonvezeték kommunikáció alatt történő leválasztásával szakítaná meg, alkalmazza az alábbi eljárást.

1 Nyomja meg a Status/Job Cancel gombot.

2 A kommunikáció megszakítása.

[FAX] > [Vonal Ki]

Amikor a kommunikáció megszakad, a vétel leáll.

Kézi vétel

Ezzel a módszerrel a faxüzeneteket a **[Kézi RX]** lehetőség kiválasztásával fogadhatja, miután meggyőződött róla, hogy a küldő állomással létrejött a telefonos kapcsolat.



MEGJEGYZÉS

A kézi vétel használatához a fogadás módját kézi vételre kell állítani. A váltáshoz kézi üzemmódra lásd:

➔ *Az angol nyelvű FAX használati útmutatót.*

Ha telefonkészüléket (kereskedelmi forgalomban kapható) csatlakoztat a géphez, akkor az eredeti vétele előtt a küldő rendszer mellett levő személyel beszélgetést is folytathat.

➔ [Kézi vétel \(5-7. oldal\)](#)

[Távoli átkapcsolás funkció \(5-8. oldal\)](#)

A vétel folyamata

1 A telefon csörög.

Amikor bejövő hívás érkezik, a készülékre csatlakoztatott telefon csenget.

2 Emelje fel a kézibeszélőt.

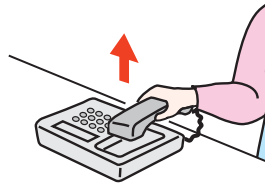

Emelje fel a telefon kézibeszélőjét.

3 Ellenőrizze, hogy a telefonvonal csatlakozott-e a küldő rendszer fax funkciójára.

Ha a célállomás fax készülék, egy lágy hangot hall. Ha valaki válaszol, akkor beszélhet vele.

4 [FAX] a Kezdőképernyőn > [Letett] > [Kézi RX]

A vétel elindul



MEGJEGYZÉS

Ha tárcsahang jelek küldésére alkalmas telefont használ, a telefon használatával indíthatja el az eredeti fogadását a távoli átkapcsolás funkcióval.

➔ [Távoli átkapcsolás funkció \(5-8. oldal\)](#)

5 Helyezze vissza a kézibeszélőt.

Amikor a fogadás elindul, a kézibeszélőt helyezze vissza a helyére.

Fax fogadásának funkciói

Beállítható a vételi módszer és a fax nyomtatásának módszere.

| Mit szeretne tenni? | Referencia oldal |
|---|--|
| A fogadott faxok nyomtatása a papír mindkét oldalára. | Kétoldalas nyomtatás ► 4-6. oldal |
| Kétoldalas fax fogadása egy oldalra. | 2 az 1-ben nyomtatás ► 4-6. oldal |
| A fogadott faxok nyomtatása egy kötegben. | Kötegelt nyomtatás ► 4-6. oldal |
| A fogadás dátumának és időpontjának, valamint egyéb információk nyomtatása. | Vétel dátuma és ideje ► 4-6. oldal |
| A használható papírtípusok korlátozása. | Nyomtatás papírtípusa ► 4-7. oldal |
| Csatlakozás PBX-re (magán alközpont). (csak Európában) | Alközponti beállítások (csak Európában) ► 2-10. oldal |
| A fogadott faxok továbbítása egy másik fax készülékre vagy számítógépre. | Lásd az <i>angol nyelvű FAX használati útmutatót</i> . |
| A fogadott faxok tárolása a készüléken a nyomtatásuk nélkül. | Lásd az <i>angol nyelvű FAX használati útmutatót</i> . |
| Fax fogadásának kezdeményezése a fogadó készülék vezérlésével. | Lásd az <i>angol nyelvű FAX használati útmutatót</i> . |
| Eredeti titkosítása a biztonságos küldés érdekében. | Lásd az <i>angol nyelvű FAX használati útmutatót</i> . |

Fax fogadásának beállításai

Kétoldalas nyomtatás

Ha azonos vastagságú, több oldalas adatot fogad a készülék, az azonos szélességű adatok a lapok két oldalára nyomtathatók.

| | |
|----|----------------------------------|
| Be | Nyomtatás mindkét oldalra. |
| Ki | Nincs nyomtatás mindkét oldalra. |

A beállítások konfigurálására vonatkozó bővebb információkat lásd:

➔ *Az angol nyelvű FAX használati útmutatót.*

2 az 1-ben nyomtatás

Ha többoldalas Statement vagy A5 méretű eredetit fogad a készülék, ez a funkció az eredeti két oldalát nyomtatja egy Letter vagy A4 méretű papírra. Ha egyszerre 2 az 1-ben fogadást és kétoldalas nyomtatást állított be, a 2 az 1-ben fogadás letiltásra kerül.

| | |
|----|-----------------------------|
| Be | Nyomtatás 2 az 1-ben. |
| Ki | Nincs nyomtatás 2 az 1-ben. |

A beállítások konfigurálására vonatkozó bővebb információkat lásd:

➔ *Az angol nyelvű FAX használati útmutatót.*

Kötegelt nyomtatás

Ha többoldalas fax érkezik, a készülék az oldalakat az összes oldal fogadása után nyomtatja ki.

| | |
|----|---|
| Be | Nyomtatás egy kötegtben, miután az összes oldal fogadásra került. |
| Ki | Az oldalak nyomtatása a fogadásukkor. |

A beállítások konfigurálására vonatkozó bővebb információkat lásd:

➔ *Az angol nyelvű FAX használati útmutatót.*

Vétel dátuma és ideje

A vétel dátuma és ideje funkció minden fogadott oldal tetején megjeleníti nyomtatáskor a vétel dátumát és időpontját, a küldő adatait és az oldalak számát. Ez akkor bizonyul hasznosnak, ha másik időzónából érkezett a fax.



MEGJEGYZÉS

Ha a fogadott adatok több oldalra kerülnek nyomtatásra, a fogadás dátuma és időpontja csak az első oldalra kerül nyomtatásra. A többi oldalra nem kerül nyomtatásra. Ha a fogadott fax adatokat a fogadás után a memóriából továbbküldi, a fogadási dátum és idő nem adódik hozzá a továbbított adatokhoz.

| | |
|----|--|
| Be | A fogadás dátumának és időpontjának nyomtatása. |
| Ki | A fogadás dátuma és időpontja nem kerül nyomtatásra. |

A beállítások konfigurálására vonatkozó bővebb információkat lásd:

➔ *Az angol nyelvű FAX használati útmutatót.*

Nyomtatás papírtípusa

Adja meg a papír típusát, amire a készülék a fogadott faxot nyomtatja.

| | |
|--------------------------|--|
| Támogatott papírtípusok: | Összes papírtípus, normál, durva, pergamen, címke, újrahasznosított, bond, karton, színes, boríték, vastag, bevont*, jó minőségű, egyedi 1–8 |
|--------------------------|--|

A beállítások konfigurálására vonatkozó bővebb információkat lásd:

➔ *Az angol nyelvű FAX használati útmutatót.*

Papírkazetta forrás beállítása fogadott faxok kinyomtatásához

A médiatípus beállításával a faxokat a gép a megfelelő kazettában található papírra nyomtatja.

1 Jelenítse meg a képernyőt.

[System Menu/Counter] gomb > [Kazetta/többcélú tálca beállításai] > [1-4. kazetta] vagy [Kézi adagoló]

Válassza ki a kazettát, amelyet a fax vételéhez kíván használni.

2 A papírméret kiválasztása.

1 Válassza a [Papírméret] > [Metrikus] vagy [Hüvelyk] lehetőséget.

2 Válassza ki a papírméretet.



FONTOS

Az alábbiak szerint adja meg a fogadott fax nyomtatására használandó kazetta papírméretét.

Angolszász modellek: Letter, Legal, Statement

Metrikus modellek: A4, B5, A5, Folio

A papírméret megadásához lásd:

➔ *A készülék Használati útmutatója*

3 A papír típusának kiválasztása.

1 Válassza a [Papírtípus] lehetőséget.

2 Válassza ki a papír típusát.

4 Állítsa be a papír típusát.

Konfigurálja a papírbeállításokat a fax fogadásához. A papír típusának kiválasztásakor ugyanazt a papírtípust válassza, amelyet a 3. lépésben.

A beállítások konfigurálására vonatkozó bővebb információkat lásd:

➔ *Az angol nyelvű FAX használati útmutatót.*

5 Kényelmi faxfunkciók használata

Ez a fejezet az alábbi témákat tárgyalja:

| | |
|--|-----|
| Csatlakoztatott telefon használata | 5-2 |
| FAX/TEL automata átkapcsolás bejövő hívásnál | 5-2 |
| FAX/üzenetrögzítő automata átkapcsolás bejövő hívásnál | 5-4 |
| Kézi küldés | 5-6 |
| Kézi vétel | 5-7 |
| Távoli átkapcsolás funkció | 5-8 |

Csatlakoztatott telefon használata

A készülékre csatlakoztatható telefon (kereskedelmi forgalomban kapható), és azzal különféle funkciók használhatók.

FAX/TEL automata átkapcsolás bejövő hívásnál

Ez a vételi mód akkor kényelmes, ha egyetlen telefonvonalon bonyolódnak a fax és a telefonhívások is. Ha fax érkezik, a készülék automatikusan fogadja azt, telefonhívás esetén pedig, a gép csengetési hangot hallat, amire reagálva a felhasználó fogadhatja a hívást

FONTOS

A FAX/TEL automatikus átkapcsolás használatához csatlakoztasson a géphez egy (kereskedelmi forgalomban kapható) telefonkészüléket.

Előre beállított számú csengetés után a készülék belép a vonalra, ami a hívó fél felé már költségekkel jár még akkor is, ha a fogadó rendszer még nem válaszolt.

A vétel folyamata

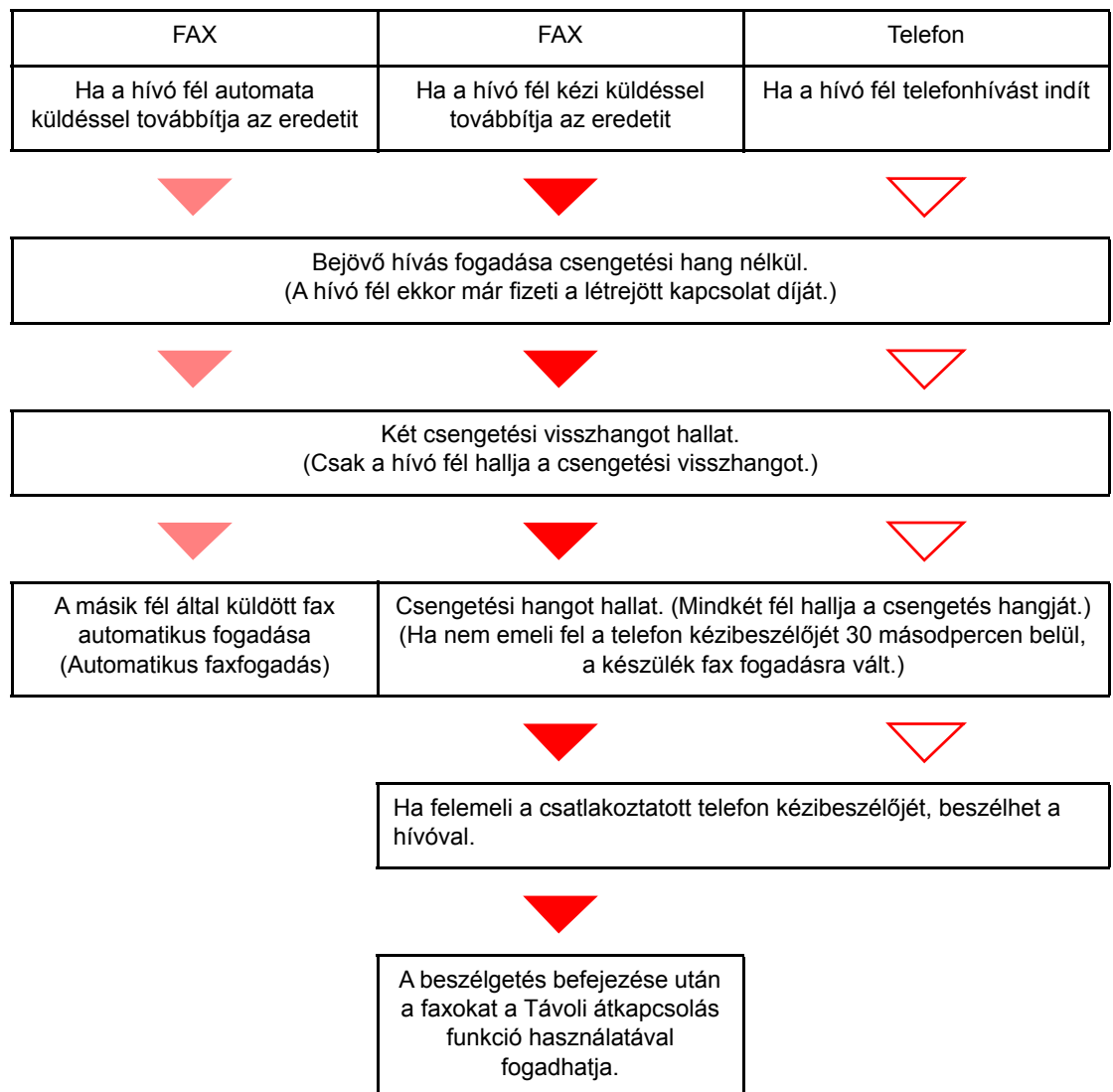

MEGJEGYZÉS

A beszélgetés végén a faxokat fogadhatja a Távoli átkapcsolás funkció használatával.

➔ [Távoli átkapcsolás funkció \(5-8. oldal\)](#)

Előkészületek:

Válassza az **[Auto (FAX/TEL)]** lehetőséget.

➔ Lásd az *angol nyelvű FAX használati útmutatót*.

1 A telefon csörög.



A csatlakozó telefonkészülék csengetni kezd. Megjegyzendő, hogy ha a FAX/TEL automatikus átkapcsolás csengetéseinek száma **[0]** (nulla), a csatlakoztatott telefon nem fog csengeni.



MEGJEGYZÉS

Módosíthatja a csengések számát.

➔ Lásd az *angol nyelvű FAX használati útmutatót*.

2 Fogadja a hívást.

Ha a hívás telefonról érkezik

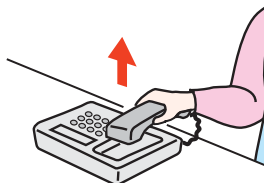

1 A gép csengetési hangot hallat, amire reagálva a felhasználó fogadhatja a hívást. Emelje fel a telefon kézibeszélőjét 30 másodpercen belül.



MEGJEGYZÉS

Ha nem emeli fel a telefon kézibeszélőjét 30 másodpercen belül, a készülék fax fogadásra vált.

2 Beszéljen a másik féllel.



MEGJEGYZÉS

A beszélgetés végén a faxokat fogadhatja a Távoli átkapcsolás funkció használatával.

➔ [Távoli átkapcsolás funkció \(5-8. oldal\)](#)

Ha a hívás faxról érkezik

A készülék megkezdi a fax fogadását.

FAX/üzenetrögzítő automata átkapcsolás bejövő hívásnál

Ez a funkció akkor praktikus, ha a fax mellett üzenetrögzítő is üzemel. Ha fax érkezik, a készülék automatikusan fogadja azt, telefonhívás esetén pedig a gép a csatlakoztatott üzenetrögzítő funkcióit követve fogadja a hívást. Ezzel a megoldással a felhasználó távolléte esetén a hívó fél üzenetet hagyhat az üzenetrögzítőn.

✔ FONTOS

A FAX/üzenetrögzítő automatikus átkapcsolás használata esetén, ha a gép a hívás beérkezésétől számított egy percen belül legalább 30 másodperc csendet észlel, működésbe lép a csend érzékelő funkció, és a gép átvált fax fogadásra.

💡 MEGJEGYZÉS

A FAX/üzenetrögzítő automatikus átkapcsolás használatához csatlakoztasson a géphez egy (kereskedelmi forgalomban kapható) üzenetrögzítő telefonkészüléket.

Az olyan részleteket, mint például a beérkezett üzenetek kezelése, megtalálja az üzenetrögzítő használati utasításában.

Állítson be az üzenetrögzítőénél több csengetési számot a gépen, hogy először az üzenetrögzítő fogadhassa a hívást.

➔ Lásd az *angol nyelvű FAX használati útmutatót*.

A vétel folyamata

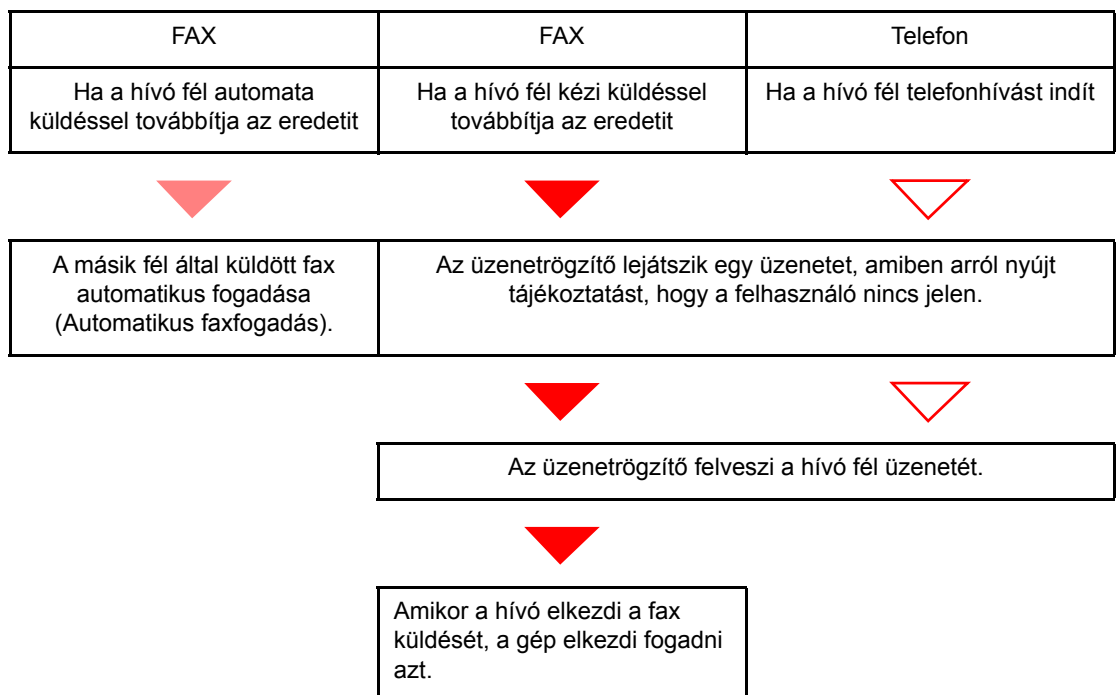

Előkészületek:

Válassza az **[Auto (TAD)]** lehetőséget.

➔ Lásd az *angol nyelvű FAX használati útmutatót*.

1 A telefon csörög.



A csatlakoztatott telefonkészülék a beállított számú csengetést hallatja.



MEGJEGYZÉS

Ha a csengetések alatt felveszi a kézibeszélőt, a gép a kézi vétellel megegyező állapotba lép.

➔ [Kézi vétel \(5-7. oldal\)](#)

2 Az üzenetrögzítő válaszol a hívásra.

Ha a hívás telefonról érkezik, de a felhasználó nincs jelen

Az üzenetrögzítő lejátssza a kimenő üzenetet, és megkezdi a hívó fél üzenetének a rögzítését.



MEGJEGYZÉS

Ha a felvétel alatt 30 másodpercnél hosszabb csend észlelhető, a gép átkapcsol fax fogadására.

Ha a hívás faxról érkezik

A készülék megkezdi a fax fogadását.

Kézi küldés

Ha beszélni szeretne a fogadó rendszerél lévő személlyel, vagy a fogadó rendszert fax üzemmódra kell kapcsolni, használja ezt a módszert az eredetik elküldésére.

1 Helyezze el az eredetiket.

2 Tárcsázza a célállomást.

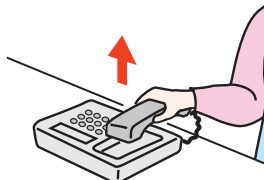

Emelje fel a kézibeszélőt, és tárcsázza a fogadó rendszer hívószámát.

3 Ellenőrizze, hogy a telefonvonal csatlakozott-e a fogadó rendszer fax funkciójára.

Ha a célállomás fax készülék, egy hosszú magas hangot hall. Ha valaki válaszol, akkor beszélhet vele.

4 [FAX] a kezdőképernyőn > [Letett]

5 Nyomja meg a [Start] gombot.

Az átvitel elindul.

6 Helyezze vissza a kézibeszélőt.

Amikor a küldés elindul, a kézibeszélőt helyezze vissza a helyére.

Kézi vétel

Lehetőség van a fax fogadására, miután ellenőrizte, hogy a telefonvonal a küldő fél készülékére csatlakozott.



MEGJEGYZÉS

Ennek a készüléknek az alapértelmezett beállítása a Fax automatikus fogadása üzemmód. A kézi vétel használatához a fogadás módját kézi vételre kell állítani. A váltáshoz kézi üzemmódra lásd:

➔ *Az angol nyelvű FAX használati útmutatót.*

1 A telefon csörög.

Amikor bejövő hívás érkezik, a készülékre csatlakoztatott telefon csenget.

2 Emelje fel a kézibeszélőt.

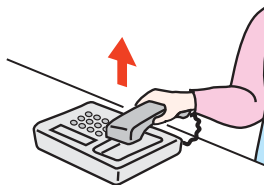

Emelje fel a telefon kézibeszélőjét.

3 Ellenőrizze, hogy a telefonvonal csatlakozott-e a küldő rendszer fax funkciójára.

Ha a célállomás fax készülék, egy lágy hangot hall. Ha valaki felveszi a telefont, beszélhet vele.

4 [FAX] a kezdőképernyőn > [Letett] > [Kézi RX]

A vétel elindul



MEGJEGYZÉS

Ha tárcsahang jelek küldésére alkalmas telefont használ, a telefon használatával indíthatja el az eredeti fogadását a távoli átkapcsolás funkcióval.

➔ [Távoli átkapcsolás funkció \(5-8. oldal\)](#)

5 Helyezze vissza a kézibeszélőt.

Amikor a fogadás elindul, a kézibeszélőt helyezze vissza a helyére.

Távoli átkapcsolás funkció

A fax fogadását elindíthatja a csatlakoztatott telefonkészülék segítségével. Ez a funkció akkor hasznos, ha az együtt használt készülék és a telefon (kereskedelmi forgalomban kapható) egymástól távol van.



MEGJEGYZÉS

A távoli átkapcsolás használatához csatlakoztasson a géphez egy (kereskedelmi forgalomban kapható) telefonkészüléket. A telefon típusától függően azonban ez a funkció nem biztos, hogy megfelelően működik, még ha a telefon képes is tárcsahangot adni. Részletekért forduljon a kereskedőhöz, akitől ezt a készüléket vásárolta.

A távoli átkapcsolási tárcsahang gyári beállítása 55.

A távoli átkapcsolási tárcsahang megváltoztatható.

➔ Lásd az *angol nyelvű FAX használati útmutatót*.

A távoli átkapcsolás használata

A fax fogadását a géphez csatlakozó telefonról az alábbi módon indíthatja.

1 A csatlakozó telefonkészülék csengetni kezd.

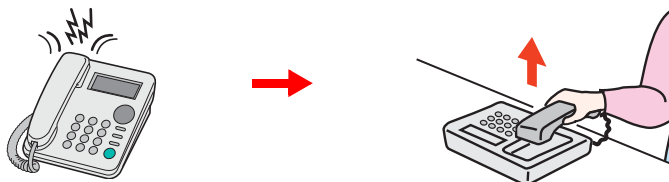

Emelje fel a telefon kézibeszélőjét.



MEGJEGYZÉS

Módosíthatja a csengések számát.

➔ Lásd az *angol nyelvű FAX használati útmutatót*.

2 Nyomja meg a távoli átkapcsolási számot (2 számjegy).

Amikor a kézibeszélőben meghallja a fax hangot, adja meg a két számjegyű távoli átkapcsolási számot a kézibeszélő gombjainak használatával. A telefonvonal a készülékre vált, és a fogadás elindul.

6 Hibaelhárítás

Ez a fejezet az alábbi témákat tárgyalja:

| | |
|--|-----|
| Küldés/fogadás során működő jelzőfények | 6-2 |
| Reagálás egy figyelmeztető jelző villogására | 6-2 |
| A készülék kikapcsolásakor betartandó óvintézkedések | 6-3 |
| Üzenetek | 6-4 |
| Hibakódok listája | 6-6 |
| Hibaelhárítás | 6-9 |

Küldés/fogadás során működő jelzőfények

A **[Processing]** és a **[Memory]** jelzőfény mutatja a fax átvitelének állapotát.

- A **[Processing]** jelzőfény fax küldés és fogadás során villog.
- A **[Memory]** jelzőfény villogása azt jelzi, hogy memória átvitel esetén a gép éppen a memóriájába menti az adatokat.
- A **[Memory]** jelzőfény folyamatosan világít, ha a memóriában késleltetett adásra várakozó adatok vannak.

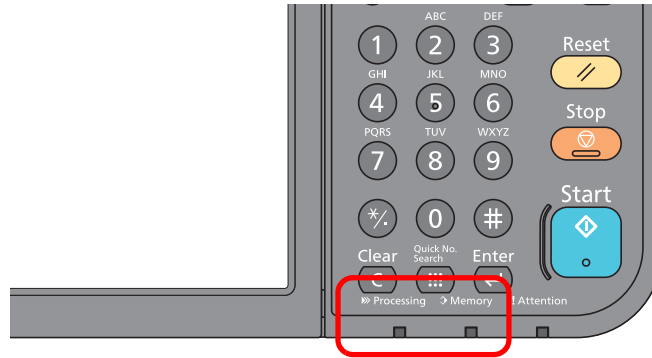

Reagálás egy figyelmeztető jelző villogására

Ha az **[Attention]** jelzőfény villog, nyomja meg a **[Status/Job Cancel]** gombot a hibaüzenet ellenőrzéséhez. Ha az üzenet a **[Status/Job Cancel]** gomb megnyomásakor nem jelenik meg az érintőpanelen, vagy a figyelmeztető jelző 1,5 másodpercig villog, ellenőrizze a következőket.

| Jelenség | Ellenőrizendő tételek | Javító műveletek | Referencia oldal |
|------------------------|---|--|---------------------|
| A fax nem küldhető el. | A moduláris kábel megfelelően van csatlakoztatva? | Megfelelően csatlakoztassa a moduláris kábelt. | — |
| | Helyesen van regisztrálva az engedélyezett FAXSZÁM és az engedélyezett azonosítószám? | Ellenőrizze az engedélyezett faxszámot és az engedélyezett azonosítószámot. | — |
| | Kommunikációs hiba történt? | Ellenőrizze a hibakódokat a küldés/fogadás eredményjelentésben és a műveletjelentésben. Ha a hibakód „U” vagy „E” betűvel kezdődik, hajtsa végre a megfelelő eljárást. | 6-6 |
| | Foglalt a célhely faxvonala? | Küldje újra. | — |
| | Válaszol a célhely faxkészüléke? | Küldje újra. | — |
| | A fentiekől eltérő hiba áll fenn? | Forduljon a szervizképviselőhöz. | — |

A készülék kikapcsolásakor betartandó óvintézkedések

A készülék használatához nyomja meg a főkapcsolót. A főkapcsolót kikapcsolva faxok automatikus vételére nincs lehetőség.

A főkapcsoló kikapcsolása előtt győződjön meg róla, hogy a **[Processing]** és a **[Memory]** jelzőfény nem világít.

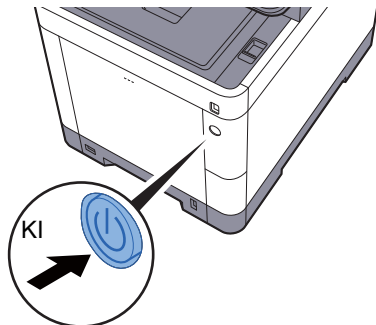

Ha a **[Kikapcs. üzenet megjel.]** opció be van állítva, a kikapcsolás megerősítését kérő képernyő jelenik meg.

A kikapcsolás körülbelül 3 percet vesz igénybe.

➔ Lásd az *angol nyelvű FAX használati útmutatót*.



MEGJEGYZÉS

Ha a **[Processing]** vagy a **[Memory]** jelzőfény világít, a gép működik. A gép működése közben a főkapcsoló kikapcsolása üzemzavart okozhat.

Üzenetek

Hiba esetén a kijelzőn megjelenhet egy vagy több az alább felsorolt üzenetek közül. Ezek segítik a hiba azonosítását és a hiba kijavítását.

MEGJEGYZÉS

Átviteli hiba esetén küldési/fogadási jelentés készül.

Ellenőrizze a jelentésben szereplő hibakódot és lásd:

➔ [Hibakódok listája \(6-6. oldal\)](#)

Küldési/fogadási jelentés nyomtatásával kapcsolatban lásd:

➔ *Az angol nyelvű FAX használati útmutatót.*

A hibakódokat a műveletjelentésből is kiolvashatja.

➔ *Lásd az angol nyelvű FAX használati útmutatót.*

| Üzenet | Ellenőrizendő pont | Javító művelet | Referencia oldal |
|---|--|---|--|
| A telefont felvették. | — | Tegye le a telefont. | — |
| Ez a feladat nem hajtható végre. | — | A feladat megszakadt, mert felhasználói jogosultság vagy feladat-nyilvántartás korlátozta. Válassza a [Vége] lehetőséget. | — |
| Feladat-nyilv. korlát túllépve. | Túllépte a Feladat-nyilvántartás által meghatározott nyomatszámot? | Túllépte a Feladat-nyilvántartás által meghatározott elfogadható nyomatszámot. Nem nyomtat többet. A feladat meg lett szakítva. Válassza a [Vége] lehetőséget. | Lásd a készülék Használati útmutatóját. |
| Fiók számára megadott korlát túllépve. | Látható a [Vége] üzenet a képernyőn? | A megadott fiók megtelt, és nincs más elérhető tárolóegység; a feladat megszakadt. Válassza a [Vége] lehetőséget. Próbálja meg a feladat végrehajtását ismét a fiókban levő adatok nyomtatása vagy törlése után. | — |
| Hiba történt. | — | Belső hiba történt. Készítsen jegyzetet a képernyőn látható hibakódról, és lépjen kapcsolatba a szerviz képviselőjével. | — |







| Üzenet | Ellenőrizendő pont | Javító művelet | Referencia oldal |
|---|---|---|------------------|
| Tegyen a következő papírból a(z) #. kazettába. | Egyezik a kiválasztott papírméret és a megadott papírforrásba betöltött papírméret? | A nyomtatás folytatásához válassza a [Tovább] lehetőséget. A nyomtatás megszakításához válassza a [Mégse] lehetőséget. | — |
| | Kifogyott a papír a jelzett papírkazettából? | Helyezzen be papírt. Válassza a [Papír kiválasztása] lehetőséget egy másik papírforrás kiválasztásához. Válassza a [Folytatás] lehetőséget, ha az aktuálisan kiválasztott forrásból származó papírra szeretne nyomtatni. | — |
| Ütemezett küldési feladatok száma túllépve. | — | A feladatok száma meghaladta a késleltetett átvitel beállított korlátját. Válassza a [Vége] lehetőséget. A feladat meg lett szakítva. Várja meg, amíg lezajlanak a késleltetett átvitelek, vagy törölje a késleltetett átvitelt, és indítsa el újra a feladatot. | — |

Hibakódok listája

Átviteli hiba esetén az alábbi hibakódok valamelyike bekerül a TX/RX eredmény jelentésbe és a Műveletjelentésbe.

MEGJEGYZÉS

A kommunikációs sebesség beállításától függően a hibakódban az "U" vagy az "E" jelenik meg.

| Hibakód | Lehetséges ok/művelet |
|-----------------|--|
| Foglalt | Az automatikus hívásismétlések ellenére sem sikerült létrehozni a kommunikációt a célállomással. Küldje újra. |
| MEGSZAKÍTVÁ | Az átvitelt a felhasználó megszakította. A vételt a felhasználó megszakította. |
| U00300 | A papír kifogyott a célállomáson. Ellenőriztesse a vételi oldalon tartózkodó személlyel. |
| U00430 - U00462 | A vétel a kommunikációs funkciók inkompatibilitása miatt sikertelen, bár a kapcsolat létrejött. |
| U00601 - U00690 | A kommunikáció a készülék hibája miatt leállt. Ismételje meg a küldést vagy a fogadást. |
| U00700 | A kommunikáció a küldő vagy a fogadó oldali gép hibája miatt megszakadt. |
| U00800 - U00811 | Hibásan küldött oldal(ak). Küldje újra. Ha a probléma nem szűnik meg, csökkentse az átvitel kezdeti sebességét, és próbálkozzon újra.  MEGJEGYZÉS Ha a kommunikációs probléma gyakran előfordul, a Rendszermenüben módosítsa az átvitel kezdeti sebesség alapértelmezett beállítását. |
| U00900–U00910 | Hibásan fogadott oldal(ak). Kérje meg a küldőt, hogy ismételje meg a faxot.  MEGJEGYZÉS Ha a kommunikációs probléma gyakran előfordul, a Rendszermenüben módosítsa az EX kezdősebesség alapértelmezett beállítását. |
| U01000 - U01097 | Kommunikációs hiba történt az átvitel során. Küldje újra. Ha a probléma nem szűnik meg, csökkentse az átvitel kezdeti sebességét, és próbálkozzon újra.  MEGJEGYZÉS Ha a kommunikációs probléma gyakran előfordul, a Rendszermenüben módosítsa az átvitel kezdeti sebesség alapértelmezett beállítását. |
| U01100 - U01196 | Kommunikációs hiba történt a vétel során. Kérje meg a küldőt, hogy ismételje meg a faxot.  MEGJEGYZÉS Ha a kommunikációs probléma gyakran előfordul, a Rendszermenüben módosítsa az EX kezdősebesség alapértelmezett beállítását. |
| U01400 | Nem jött létre a kommunikáció a küldő vagy a fogadó állomással, mert hangtárcsázást kísérelt meg a berendezés egy impulzusos tárcsázású vonalon. |
| U01500 | Kommunikációs hiba történt a nagy sebességű átvitel során. Küldje újra. Ha a probléma nem szűnik meg, csökkentse az átvitel kezdeti sebességét, és próbálkozzon újra.  MEGJEGYZÉS Ha a kommunikációs probléma gyakran előfordul, a Rendszermenüben módosítsa az átvitel kezdeti sebesség alapértelmezett beállítását. |
| U01600 | Kommunikációs hiba történt a nagy sebességű vétel során. Kérje meg a küldőt, hogy csökkentse az átviteli sebességet, és ismételje meg a faxot.  MEGJEGYZÉS Ha a kommunikációs probléma gyakran előfordul, a Rendszermenüben módosítsa az EX kezdősebesség alapértelmezett beállítását. |

| Hibakód | Lehetséges ok/művelet |
|---------------|--|
| U01700–U01720 | Kommunikációs hiba történt a nagy sebességű átvitel során. Küldje újra. Ha a probléma nem szűnik meg, csökkentse az átvitel kezdeti sebességét, és próbálkozzon újra.  MEGJEGYZÉS Ha a kommunikációs probléma gyakran előfordul, a Rendszermenüben módosítsa az átvitel kezdeti sebesség alapértelmezett beállítását. |
| U01721 | Kommunikációs hiba történt a nagy sebességű átvitel során. A beállított átviteli sebességet esetleg a fogadó készülék nem ismeri. Csökkentse az átviteli sebességet, és küldje újra. |
| U01800–U01820 | Kommunikációs hiba történt a nagy sebességű vétel során. Kérje meg a küldőt, hogy csökkentse az átviteli sebességet és küldje el újra a faxot, vagy a Rendszermenüben csökkentse az EX kezdősebességet. |
| U01821 | Kommunikációs hiba történt a nagy sebességű vétel során. A beállított átviteli sebességet esetleg ez a készülék nem ismeri. Kérje meg a küldőt, hogy csökkentse az átviteli sebességet és küldje el újra a faxot, vagy a Rendszermenüben csökkentse az EX kezdősebességet. |
| U03000 | Lekérdezéses fogadásnál a fax fogadása sikertelen, mert az eredeti nem lett előkészítve a másik állomáson. Beszéljen a másik féllel. |
| U03200 | Mellékazonosítós bulletin board fogadási kísérlet történt, a másik fél faxkészüléke hasonló gyártmányú, de a megadott mellékazonosító fiók nem tartalmaz adatokat. Beszéljen a másik féllel. |
| U03300 | Az alábbi 1. vagy 2. miatt hiba történt. Beszéljen a másik féllel. 1 A másik fél készüléke hasonló gyártmányú, és a saját fax átviteli szűrésbe ütközött a lekérdezéses fogadás során. A kommunikáció hibás jelszó miatt megszakadt. 2 A másik fél készüléke hasonló gyártmányú, és átviteli szűrésbe ütközött a saját fax a mellékazonosítós bulletin board kommunikáció során. A kommunikáció hibás jelszó miatt megszakadt. |
| U03400 | A lekérdezéses vétel megszakadt, mert a másik fél által megadott jelszó nem illik a vevő készülék FAX azonosítójához. Beszéljen a másik féllel. |
| U03500 | Mellékazonosítós bulletin board fogadási kísérlet történt, a másik fél faxkészüléke hasonló gyártmányú, de a megadott mellékazonosító fiók a másik gépen nem található. Ellenőriztesse a vételi oldalon tartózkodó személlyel. |
| U03600 | A másik fél faxkészüléke hasonló gyártmányú, de a mellékazonosítós bulletin board fogadás megszakadt, mert a megadott jelszó hibás. Beszéljen a másik féllel. |
| U03700 | Mellékazonosítós bulletin board fogadási kísérlet történt, de a másik fél faxkészülékén vagy nincs mellékazonosítós bulletin board kommunikációs funkció, vagy nem voltak eredetiek a mellékazonosító fiókokban. |
| U04000 | A megadott mellékazonosító fiók nem lett regisztrálva a saját gyártmányú fogadókészüléken, vagy a mellékazonosító nem megfelelő. |
| U04100 | A fogadó készüléken nincs mellékazonosító fiók funkció, vagy a mellékazonosító nem megfelelő. |
| U04200 | A titkosított átvitel megszakadt, mert a megadott fiók nincs regisztrálva. |
| U04300 | A titkosított átvitel megszakadt, mert a fogadó faxon nincs titkosítási funkció. |
| U04400 | A titkosított átvitel megszakadt, mert a titkosító kulcsok nem illeszkednek. |
| U04500 | A titkosított fogadás megszakadt, mert a titkosító kulcsok nem illeszkednek. |
| U05100 | Az átvitel megszakadt, mert a kommunikációs követelmények az ezen a gépen beállított átviteli szűrés miatt nem teljesültek. Ellenőriztesse a vételi oldalon tartózkodó személlyel. |
| U05200 | A vétel megszakadt, mert a kommunikációs követelmények az ezen a gépen beállított vételi szűrés miatt nem teljesültek. |
| U05300 | A vételt a fogadó fél visszautasította, mert a kommunikációs követelmények a fogadó gépen beállított vételi szűrés miatt nem teljesültek. Ellenőriztesse a vételi oldalon tartózkodó személlyel. |

| Hibakód | Lehetséges ok/művelet |
|---------|---|
| U14000 | A mellékazonosító fiókba történő vétel leállt, mert elfogyott a készülék memóriája. Szabadítson fel helyet a memória tartalmának kinyerésével, vagy szüntesse meg a vételt a mellékazonosító fiókba. |
| U14100 | A mellékazonosító fiókba vagy a hasonló gyártmányú készülék mellékazonosító fiókjába történő átvitel leállt, mert a fogadó készülék memóriája megtelt. Ellenőriztesse a vételi oldalon tartózkodó személlyel. |
| U19000 | A memóriába történő vétel leállt, mert elfogyott a készülék memóriája. Szabadítson fel helyet a memória tartalmának kinyerésével, és kérjen ismételt küldést. |
| U19100 | A memóriába történő átvitel leállt, mert elfogyott a fogadó készülék memóriája. Ellenőriztesse a vételi oldalon tartózkodó személlyel. |
| U19300 | Az átvitel leállt, mert adathiba keletkezett az átvitel során. Küldje újra. |

Hibaelhárítás

Probléma esetén először ellenőrizze az alábbiakat. Ha a probléma továbbra is fennáll, lépjen kapcsolatba a szervizképviseléssel.

| Jelenség | Ellenőrizendő pont | Javító művelet | Referencia oldal |
|--|---|--|---------------------|
| Nem küldhető el a dokumentum. | A moduláris kábel megfelelően van csatlakoztatva? | Megfelelően csatlakoztassa a moduláris kábelt. | — |
| | A kijelzőn a <i>Küldési hiba</i> felirat látható? | Szüntesse meg a hiba okát, és küldje el újra a faxot. | 6-6 |
| | Van beállítva TX (küldési) korlátozás? | Törölje a TX korlátozást. | — |
| | IP telefonvonalat használ? | Átmenetileg megszüntetheti a kommunikációs hibát, ha az <i>Átvitel</i> menüben módosítja az [Átv. kezdeti seb.] beállítást. | — |
| Nem végezhető titkosított átvitel. | A regisztrálás megfelelő mind a küldési, mind a fogadási oldalon? | Ellenőrizze újra a regisztrálást a küldési és a fogadási oldalon is. | — |
| A távoli átkapcsolás nem használható. | A vonal csak impulzusos tárcsázást fogad? | Néhány telefonnál egy nyomógommbal ideiglenesen hangtárcsázásra lehet váltani. Olvassa el telefonkészüléke használati utasítását. | — |
| | Jó számot használ? | Ellenőrizze a mentett számot. (Alapérték: 55) | — |
| Nem nyomtat a készülék a vétel után. | Bekapcsolta a memória továbbítást? | Ellenőrizze a továbbítási célhelyet. | — |
| Nem érkezik fax. | A moduláris kábel megfelelően van csatlakoztatva? | Megfelelően csatlakoztassa a moduláris kábelt. | — |
| | A kijelzőn a <i>Kommunikációs hiba</i> felirat látható? | Szüntesse meg a hiba okát, és kérje meg a küldőt, ismételje meg a leadást. | 6-6 |
| | IP telefonvonalat használ? | Átmenetileg megszüntetheti a kommunikációs hibát, ha a <i>Fogadás</i> menüben módosítja az [EX kezdősebesség] beállítást. | — |
| | Van beállítva RX (vételi) korlátozás? | Törölje az RX korlátozást. | — |
| Nem végezhető memória vétel. | Van elég szabad hely a memóriában? | Kezdje el a fogadást a memória felszabadulása után, vagy szabadítson fel memóriát. | — |
| Nem végezhető mellékazonosítás átvitel. | A fogadó fax képes a mellékazonosítás átvitelre? | A mellékazonosítás átvitel csak akkor működik, ha a fogadó fax is képes hasonló mellékazonosítás átviteli funkcióra. | — |
| | Megegyezik a mellékazonosító vagy a mellékazonosító jelszava a fogadó faxnál beállított értékekkel? | Ha az adatok jók, ellenőrizze azokat a vételi oldalon. Ez a készülék nem használ a vételhez mellékazonosító jelszót. | — |
| | Van elég szabad memória a vételi oldali faxon? | Ellenőriztesse a vételi oldalon tartózkodó személlyel. | — |

| Jelenség | Ellenőrizendő pont | Javító művelet | Referencia oldal |
|--|---|--|------------------|
| Nem végezhető memória továbbítás. | A memória továbbítás beállítása [On]? | Ellenőrizze a memória továbbítás beállításait. | — |
| Nem végezhető memória továbbítás mellékazonosítóval. | A fogadó fax képes a mellékazonosítás átvitelre? | A mellékazonosítás átvitel csak akkor működik, ha a fogadó fax is képes hasonló mellékazonosítás átviteli funkcióra. | — |
| | A megadott mellékazonosító megegyezik a fogadó oldalon beállítottal? | Ha az adatok jók, ellenőrizze azokat a vételi oldalon. Ez a készülék nem használ a vételhez mellékazonosító jelszót. | — |
| Nem lehet kinyerni az adatokat a mellékazonosítás fiókból. | Letta beállítva jelszó a fióknál? | Adja meg a helyes jelszót. | — |
| A lekérdezéses vétel nem használható. | A küldő oldalon megfelelő a lekérdezéses átvitel beállítása? | Ellenőriztesse a vételi oldalon tartózkodó személlyel. | — |
| Nem használható a mellékazonosítás bulletin board kommunikáció. | A másik oldal faxkészüléke alkalmas a mellékazonosítás bulletin board kommunikációra? | Ha a másik fél faxkészüléke nem alkalmas a hasonló mellékazonosítás bulletin board kommunikációra, akkor nem képes az ilyen faxok fogadására. Ellenőriztesse a vételi oldalon tartózkodó személlyel. | — |
| | Megfelelő a megadott mellékazonosítás vagy jelszó? | Ha az adatok jók, ellenőrizze azokat a vételi oldalon. | — |

7 Függelék

Ez a fejezet az alábbi témákat tárgyalja:

| | |
|-----------------------|-----|
| Karakterbevitel | 7-2 |
| Műszaki adatok | 7-3 |
| Menüterkép | 7-5 |

Karakterbevitel

Ha egy név karaktereit szeretné bevinni, használja az érintőpanel képernyőjén látható billentyűzetet, és kövesse az alább bemutatott lépéseket.

MEGJEGYZÉS

Billentyűzetkiosztásként egyaránt elérhető a QWERTY, a QWERTZ és az AZERTY felosztás ugyanúgy, mint a számítógép billentyűzetén. Ha szükséges, változtassa meg az elrendezést. Az elrendezés megváltoztatására vonatkozó részletekért lásd:

► A készülék *Használati útmutatója*

Itt példaként a QWERTY kiosztás szerepel. Ugyanezen lépések végrehajtásával más felosztást is használhat.

Beviteli képernyők

Kisbetű-beviteli képernyő



| Szám | Kijelző/gomb | Leírás |
|------|--------------------------------|--|
| 1 | Kijelző | Megjeleníti a bevitt karaktereket. |
| 2 | Billentyűzet | Nyomja meg a beírandó karaktert. |
| 3 | [Mégse] | Megnyomásával kitörölheti a beírt karaktereket és visszatérhet a bevitel előtti képernyőhöz. |
| 4 | [< Vissza] | Válassza ezt az előbbi képernyőhöz való visszatéréshez. |
| 5 | [OK] / [Tovább >] | Válassza ezt a bevitt karakterek mentéséhez és a következő képernyőre való továbblépéshez. |
| 6 | Enter gomb | Nyomja le sortörés beillesztéséhez. |
| 7 | Szóköz billentyű | Szóköz beszúrása. |
| 8 | Törlés billentyű | Karakter törlése a kurzortól balra. |
| 9 | [Bevitel] / [Korlát] kijelzése | Kijelzi a maximális és a bevitt karakterek számát. |
| 10 | Kurzor gomb | Nyomja meg a kurzor kijelzőn történő mozgathatásához. |
| 11 | [A/a] / [a/A] | Váltás a nagybetűk és kisbetűk között. |
| 12 | [ABC] / [Symbol] | Válassza ki a bevitt karaktereket. Szimbólumok vagy számok beviteléhez válassza ki a [Symbol] lehetőséget. |

Műszaki adatok

 **FONTOS**

A műszaki adatok előzetes értesítés nélkül módosulhatnak.

FAX funkció

| Tétel | Leírás |
|-------------------------------------|--|
| Kompatibilitás | G3 |
| Kommunikációs vonal | Előfizetői telefonvonal |
| Átviteli idő | Kevesebb mint 3 másodperc (33 600 bps, JBIG, ITU-T A4-R #1 tesztoldal) |
| Átviteli sebesség | 33 600/31 200/28 800/26 400/24 000/21 600/19 200/16 800/14 400/12 000/9600/7200/4800/2400 bps |
| Kódolás | JBIG/MMR/MR/MH |
| Hibajavítás | ECM |
| Eredeti mérete | Max. szélesség: 216 mm, max. hossz: 915 mm |
| Automatikus dokumentumadagoló | Max. 75 lap (dokumentumadagolóval) |
| Felbontás | Szkennelés: 200 × 100 dpi Normál (8 pont/mm × 3,85 sor/mm) 200 × 200 dpi Finom (8 pont/mm × 7,7 sor/mm) 200 × 400 dpi Super (Szuperfinom) (8 pont/mm × 15,4 sor/mm) 400 × 400 dpi Ultra (Ultrafinom) (16 pont/mm × 15,4 sor/mm) Nyomtatás: 600 × 600 dpi |
| Fokozatosság | 256 árnyalat (hibaszétszórás) |
| Gyorsgomb | 100 gomb |
| Továbbítás egyszerre több állomásra | Max. 100 célhely |
| Fogadás memóriába | 256 oldal vagy több (ITU-T A4 #1 tesztoldalnál) |
| Képmemória kapacitása | 3,5 MB (normál) (beérkező és elküldött faxok esetén) |
| Jelentések | Elküldött fax igazolójelentés, FAX RX igazolójelentés, műveletjelentés, állapotoldal |

Hálózati FAX illesztőprogram

| Tétel | Leírás |
|--------------------------|--|
| Hardver | IBM PC-AT kompatibilis számítógép |
| Csatoló | 10BASE-T, 100BASE-TX, 1000BASE-T |
| Operációs rendszer | Windows Server 2008/2012/2016 és Windows 7/8/8.1/10 |
| Átviteli felbontás | Ultrafinom (400 × 400dpi), Finom (200 × 200dpi), Normál (100 × 200dpi) |
| Dokumentumméret | Letter, Legal, Statement, A4, A5, Folio, B5(JIS) |
| FAX késleltetett átvitel | A hálózati FAX illesztőprogram beállításainak alapján (az idő 1 perces lépésenként a következő 24 órás időszakra állítható be) |
| Átvitel és nyomtatás | A faxátvitel és a nyomtatás rendelkezésre áll a készüléken |
| Közvetítéses átvitel | Maximum 100 célállomás |
| Feladatnyilvántartás | Ehhez a bejelentkezési felhasználónév és jelszó megadása szükséges a hálózati FAX illesztőprogramban, amikor a felhasználói bejelentkezés be van kapcsolva a fax készüléken. Ehhez a fiókazonosító megadása szükséges a hálózati FAX illesztőprogramban, amikor a feladatnyilvántartás be van kapcsolva a fax készüléken. |
| Előlap | A formátum a hálózati FAX illesztőprogrammal választható ki, vagy létrehozható egy sablon. |

Menüterkép



| | |
|---|---|
| Cél.felv. (3-7. oldal) | |
| Címjegyzék (3-9. oldal) | |
| Külső címjegyzék (Lásd: <i>Embedded Web Server RX User Guide.</i>) | |
| Gyorsgomb (3-10. oldal) | |
| Funkciók | Csendes üzemmód (lásd az <i>angol nyelvű FAX használati útmutatót.</i>) |
| | Eredeti méret (lásd az <i>angol nyelvű FAX használati útmutatót.</i>) |
| | Eredeti tájolása (lásd az <i>angol nyelvű FAX használati útmutatót.</i>) |
| | Duplex (lásd az <i>angol nyelvű FAX használati útmutatót.</i>) |
| | FAX átvit. felbontása (lásd az <i>angol nyelvű FAX használati útmutatót.</i>) |
| | Fényerő (lásd az <i>angol nyelvű FAX használati útmutatót.</i>) |
| | Kép-optimalizálás (lásd az <i>angol nyelvű FAX használati útmutatót.</i>) |
| | Folytonos beolvasás (lásd az <i>angol nyelvű FAX használati útmutatót.</i>) |
| | Fájlnév megadása (lásd az <i>angol nyelvű FAX használati útmutatót.</i>) |
| | Hosszú eredeti (lásd az <i>angol nyelvű FAX használati útmutatót.</i>) |
| | Feladat vége értesítés (lásd az <i>angol nyelvű FAX használati útmutatót.</i>) |
| | FAX késleltetett átvitel (lásd az <i>angol nyelvű FAX használati útmutatót.</i>) |
| | FAX közvetlen átvitel (lásd az <i>angol nyelvű FAX használati útmutatót.</i>) |
| | FAX lekérdezés fogadása (lásd az <i>angol nyelvű FAX használati útmutatót.</i>) |
| FAX átv. jelent. (lásd az <i>angol nyelvű FAX használati útmutatót.</i>) | |
| H.ad/sze. Bill.par. (lásd a készülék <i>Használati útmutatóját</i>) | |

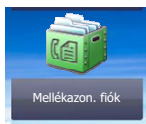

Mellékazon. fiók (lásd az *angol nyelvű FAX használati útmutatót.*)



Lekérd. fiók (lásd az *angol nyelvű FAX használati útmutatóját.*)



FAX memória fogadó fiók (lásd az *angol nyelvű FAX használati útmutatót.*)

Status/
Job Cancel

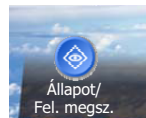

| | |
|--|--|
| Nyom felad állapot (lásd a készülék <i>Használati útmutatóját</i>) | |
| Felad.küld állapot (lásd a készülék <i>Használati útmutatóját</i>) | |
| Fel.állapot tár. (lásd a készülék <i>Használati útmutatóját</i>) | |
| Ütemezett feladat (lásd az <i>angol nyelvű FAX használati útmutatót.</i>) | |
| Nyom.felad napló (lásd a készülék <i>Használati útmutatóját</i>) | |
| Felad.küld napló (lásd a készülék <i>Használati útmutatót</i>) | |
| Fel.napló tárol. (lásd a készülék <i>Használati útmutatót</i>) | |
| FAX feladatnapló | Kimenő FAX napló (lásd az <i>angol nyelvű FAX használati útmutatót.</i>) |
| | Bejövő FAX napló (lásd az <i>angol nyelvű FAX használati útmutatót.</i>) |
| | Kimenő FAX-jelentés (lásd az <i>angol nyelvű FAX használati útmutatót.</i>) |
| | Bejövő FAX-jelentés (lásd az <i>angol nyelvű FAX használati útmutatót.</i>) |
| Szkenner (lásd a készülék <i>Használati útmutatóját</i>) | |
| Nyomtató (lásd a készülék <i>Használati útmutatóját</i>) | |
| FAX memória fogadó fiók (lásd a készülék <i>Használati útmutatóját</i>) | |
| FAX | Vonal Ki (3-5. oldal) |
| | Kézi RX (4-4. oldal) |
| Tonerszint (lásd a készülék <i>Használati útmutatóját</i>) | |
| Papír állapota(lásd a készülék <i>Használati útmutatóját</i>) | |
| Külső adathordozó (lásd a készülék <i>Használati útmutatóját</i>) | |
| USB billentyűzet (lásd a készülék <i>Használati útmutatóját</i>) | |
| Bluetooth billentyűzet (lásd a készülék <i>Használati útmutatóját</i>) | |
| Hálózati kapcsolat állapota (lásd a készülék <i>Használati útmutatóját</i>). | |
| Opcion. hálózati kapcs. állapota (lásd a készülék <i>Használati útmutatóját</i>). | |
| Wi-Fi Direct (lásd a készülék <i>Használati útmutatóját</i>) | |
| Vez.nélküli hál. (lásd a készülék <i>Használati útmutatóját</i>) | |
| Wi-Fi (lásd a készülék <i>Használati útmutatóját</i>) | |
| SSD (lásd a készülék <i>Használati útmutatóját</i>) | |

System Menu / Counter

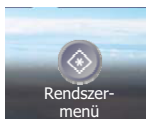

| | | | |
|---|---|---|--|
| Gyorsbeállítás varázsló | FAX beállítás (2-7. oldal) | | |
| | Papír beállítás (lásd a készülék <i>Használati útmutatóját</i>) | | |
| | Energiatakarékos beállítás (lásd a készülék <i>Használati útmutatóját</i>) | | |
| | Hálózat beállítás (lásd a készülék <i>Használati útmutatóját</i>) | | |
| Nyelv (lásd a készülék <i>Használati útmutatóját</i>) | | | |
| Jelentés (lásd az <i>angol nyelvű FAX használati útmutatót.</i>) | Jelentés nyomtatása (lásd az <i>angol nyelvű FAX használati útmutatót.</i>) | Állapot-oldal (lásd az <i>angol nyelvű FAX használati útmutatót.</i>) | |
| | | Fontkészletek (lásd a készülék <i>Használati útmutatóját</i>) | |
| | | Hálózati állapotoldal (lásd a készülék <i>Használati útmutatóját</i>) | |
| | | Szerviz állapotoldal (lásd a készülék <i>Használati útmutatóját</i>) | |
| | | Feladat-nyilvántartási (lásd a készülék <i>Használati útmutatóját</i>) | |
| | | Mellék fióklista (lásd az <i>angol nyelvű FAX használati útmutatót.</i>) | |
| | | FAX lista (Index) (lásd az <i>angol nyelvű FAX használati útmutatót.</i>) | |
| | | FAX lista (Sz.) (Lásd az <i>angol nyelvű FAX használati útmutatót.</i>) | |
| | | Kimenő FAX-jelentés (lásd az <i>angol nyelvű FAX használati útmutatót.</i>) | |
| | | Bejövő FAX-jelentés (lásd az <i>angol nyelvű FAX használati útmutatót.</i>) | |
| | | Opcionális hálózat állapota (lásd a készülék <i>Használati útmutatóját</i>) | |
| | | Adatmegsemmisítési jelentés (lásd a készülék <i>Használati útmutatóját</i>) | |
| | Admin. jelentés beáll. (lásd az <i>angol nyelvű FAX használati útmutatót.</i>) | Kimenő FAX-jelentés (lásd az <i>angol nyelvű FAX használati útmutatót.</i>) | |
| | | Bejövő FAX-jelentés (lásd az <i>angol nyelvű FAX használati útmutatót.</i>) | |
| Visszaigazoló jelentések | Visszaigazolás küldéskor | E-mail/mappa (lásd a készülék <i>Használati útmutatóját</i>) | |
| | | FAX (lásd az <i>angol nyelvű FAX használati útmutatót.</i>) | |
| | | Hálózati FAX képének csatolása (lásd az <i>angol nyelvű FAX használati útmutatót.</i>) | |
| | | Küldés előtt visszavonva (lásd az <i>angol nyelvű FAX használati útmutatót.</i>) | |
| | | Címzett formátum (lásd az <i>angol nyelvű FAX használati útmutatót.</i>) | |
| | RX eredmény jelentés | FAX (lásd az <i>angol nyelvű FAX használati útmutatót.</i>) | |
| | | FAX fog. eredm.jel. típ. (lásd az <i>angol nyelvű FAX használati útmutatót.</i>) | |
| Feladat vége ért. beáll. (lásd a készülék <i>Használati útmutatóját</i>) | | | |
| Feladatsnapló küldése (lásd a készülék <i>Használati útmutatóját</i>) | | | |
| Számológép (lásd a készülék <i>Használati útmutatóját</i>) | | | |

| Felhasználói tulajdonságok (lásd a készülék <i>Használati útmutatóját</i>) | | |
|---|--|--|
| Kazetta/többcélú tálca beállításai | 1. (- 4) Kazetta (lásd az angol nyelvű FAX használati útmutatót.) | |
| | Kézi adagoló (lásd az <i>angol nyelvű FAX használati útmutatót.</i>) | |
| Általános beállítások | Alapért. képerny (lásd a készülék <i>Használati útmutatóját</i>) | |
| | Hang (lásd az <i>angol nyelvű FAX használati útmutatót.</i>) | Hangjelzés (lásd a készülék <i>Használati útmutatóját</i>) |
| | | FAX Hangszóró hangerő (lásd az angol nyelvű FAX használati útmutatót.) |
| | | FAX monitor hangerő (lásd az angol nyelvű FAX használati útmutatót.) |
| | Eredeti beállítások (lásd a készülék <i>Használati útmutatóját</i>) | |
| | Papír beállít. (lásd a készülék <i>Használati útmutatóját</i>) | |
| | Funkciók alapértelmezése | FAX átvit. felbontása (lásd az <i>angol nyelvű FAX használati útmutatót.</i>) |
| | | Folytonos beolvasás (FAX) (lásd az <i>angol nyelvű FAX használati útmutatót.</i>) |
| | Példánysz.korlát (lásd a készülék <i>Használati útmutatóját</i>) | |
| | Hibakezelés (lásd a készülék <i>Használati útmutatóját</i>) | |
| | Színes toner üres, teendő (lásd a készülék <i>Használati útmutatóját</i>). | |
| | Mértékegység (lásd a készülék <i>Használati útmutatóját</i>) | |
| | Kevés toner riasztás (lásd a készülék <i>Használati útmutatóját</i>) | |
| | Állapot/Napló megjelenít. | FAX napló megjelenít. (lásd az angol nyelvű FAX használati útmutatót.) |
| | Távoli nyomtatás (Lásd a készülék <i>Használati útmutatóját</i>) | |
| | Funkciógomb hozzárendelés (lásd az <i>angol nyelvű FAX használati útmutatót.</i>) | |
| | A kikapcsoló üzenet megjelenítése (lásd az <i>angol nyelvű FAX használati útmutatót.</i>) | |
| Kezdőoldal (lásd a készülék <i>Használati útmutatóját</i>) | | |
| Másoló (lásd a készülék <i>Használati útmutatóját</i>) | | |
| Küldés (lásd a készülék <i>Használati útmutatóját</i>) | | |
| Dokumentumfiók | Egyéni fiók (lásd a készülék <i>Használati útmutatóját</i>) | |
| | Mellékazon. fiók (lásd az angol nyelvű FAX használati útmutatót.) | |
| | Feladat fiók (lásd a készülék <i>Használati útmutatóját</i>) | |
| | Lekérd. fiók (lásd az angol nyelvű FAX használati útmutatóját). | |
| | FAX memória fogadó fiók (lásd az <i>angol nyelvű FAX használati útmutatót.</i>) | |

| | | | |
|--|--|--|---|
| FAX (lásd az <i>angol nyelvű FAX használati útmutatót.</i>) | Ált. beállítások (lásd az <i>angol nyelvű FAX használati útmutatót.</i>) | Titkosító kulcsok (lásd az <i>angol nyelvű FAX használati útmutatót.</i>) | |
| | | Távdiagnosztika (lásd az <i>angol nyelvű FAX használati útmutatót.</i>) | |
| | Átviteli (lásd az <i>angol nyelvű FAX használati útmutatót.</i>) | Helyi FAX név (lásd az <i>angol nyelvű FAX használati útmutatót.</i>) | |
| | | Helyi FAX azon. (lásd az <i>angol nyelvű FAX használati útmutatót.</i>) | |
| | | Helyi FAX szám (lásd az <i>angol nyelvű FAX használati útmutatót.</i>) | |
| | | TTI (lásd az <i>angol nyelvű FAX használati útmutatót.</i>) | |
| | | Fióknév használata (lásd az <i>angol nyelvű FAX használati útmutatót.</i>) | |
| | | Tárcsázási mód (Csak hüvelykes verzió esetén) (lásd az <i>angol nyelvű FAX használati útmutatót.</i>) | |
| | | Ism. próbák sz. (lásd az <i>angol nyelvű FAX használati útmutatót.</i>) | |
| | | ECM TX (lásd az <i>angol nyelvű FAX használati útmutatót.</i>) | |
| | | Átvitel kezdeti sebesség (lásd az <i>angol nyelvű FAX használati útmutatót.</i>) | |
| | | Foly.beolv.üveglap (lásd az <i>angol nyelvű FAX használati útmutatót.</i>) | |
| | Fogadás (lásd az <i>angol nyelvű FAX használati útmutatót.</i>) | Papírtípus (lásd az <i>angol nyelvű FAX használati útmutatót.</i>) | |
| | | Fogadási Dátum/Idő (lásd az <i>angol nyelvű FAX használati útmutatót.</i>) | |
| | | Kétold. nyomt. (lásd az <i>angol nyelvű FAX használati útmutatót.</i>) | |
| | | 2-t 1-be nyomtatás (lásd az <i>angol nyelvű FAX használati útmutatót.</i>) | |
| | | Köteg nyomtatás (lásd az <i>angol nyelvű FAX használati útmutatót.</i>) | |
| | | Csengés (Normál) (lásd az <i>angol nyelvű FAX használati útmutatót.</i>) | |
| | | Csengések száma (üzenetrögzítő) (lásd az <i>angol nyelvű FAX használati útmutatót.</i>) | |
| | | Csengés(FAX/TEL) (lásd az <i>angol nyelvű FAX használati útmutatót.</i>) | |
| | | Vételi mód (lásd az <i>angol nyelvű FAX használati útmutatót.</i>) | |
| | | Átkapcsoló kód (lásd az <i>angol nyelvű FAX használati útmutatót.</i>) | |
| | | Titkosított fogadás (lásd az <i>angol nyelvű FAX használati útmutatót.</i>) | |
| | | ECM RX (lásd az <i>angol nyelvű FAX használati útmutatót.</i>) | |
| | | EX kezdősebesség (lásd az <i>angol nyelvű FAX használati útmutatót.</i>) | |
| | TX/RX korlátozás (lásd az <i>angol nyelvű FAX használati útmutatót.</i>) | | |
| | Továbbítási beállítások (lásd az <i>angol nyelvű FAX használati útmutatót.</i>) | | |
| | Új célhely megadása (FAX) (lásd az <i>angol nyelvű FAX használati útmutatót.</i>) | | |
| | Alkalmazások (lásd a készülék <i>Használati útmutatóját</i>) | | |
| | Internet (lásd a készülék <i>Használati útmutatóját</i>) | | |
| | Címjegyzék/gyorsgomb | Címjegyzék (3-9). oldal | |
| | | Gyorsgomb (3-10). oldal | |
| | | Címjegyzék alapért. | Szort. (Lásd a készülék <i>Használati útmutatóját</i>) |
| Címjegyzék (Lásd a készülék <i>Használati útmutatóját</i>) | | | |
| Korlátozás szerkesztése (lásd a készülék <i>Használati útmutatóját</i>) | | | |
| Listanyomtatás (lásd az <i>angol nyelvű FAX használati útmutatót.</i>) | | | |

| | |
|--|---|
| Bejelentkezés/Nyilvántartó rendszer (lásd a készülék <i>Használati útmutatóját</i>) | |
| Nyomtató (lásd a készülék <i>Használati útmutatóját</i>) | |
| Rendszer/Hálózat (lásd a készülék <i>Használati útmutatóját</i>) | |
| Dátum/Időzítők/ Energiatakarékos | Dátum/Idő (2-9. oldal) |
| | Dátumformátum (lásd a készülék <i>Használati útmutatóját</i>) |
| | Időzóna (2-9. oldal) |
| | Auto panelv.áll. (lásd a készülék <i>Használati útmutatóját</i>) |
| | Visszaállítási időzítő (lásd a készülék <i>Használati útmutatóját</i>) |
| | Alvó szint (Európán kívüli) (lásd a készülék <i>Használati útmutatóját</i>) |
| | Alvási szabályok (csak Európa) |
| | Alvás időzítő (lásd a készülék <i>Használati útmutatóját</i>) |
| | Energiatakar. visszaáll. szint (lásd a készülék <i>Használati útmutatóját</i>) |
| | Heti időzítő beállítások (Lásd a készülék <i>Használati útmutatóját</i>) |
| | Auto hibatörlés (lásd a készülék <i>Használati útmutatóját</i>) |
| | Hibatörlési időzítő (lásd a készülék <i>Használati útmutatóját</i>) |
| | Nem haszn. idő (lásd az angol nyelvű FAX használati útmutatót.) |
| Ping időtúllépés (Lásd a készülék <i>Használati útmutatóját</i>) | |
| Beállítás/Karbantartás (lásd a készülék <i>Használati útmutatóját</i>) | |

Tárgymutató

Számok

2 az 1-ben nyomtatás [4-6](#)

A

A készülék kikapcsolásakor betartandó óvintézkedések [6-3](#)

A készülék részei és azok funkciói [2-2](#)

Adatátvitel memóriából [3-2](#)

Alközponti beállítások [2-10](#)

Az útmutatóban használt jelölések [iv](#)

C

Címjegyzék [3-9](#)

 Célállomás kiválasztása [3-9](#)

 Keresés [3-9](#)

D

Dátum [2-9](#)

Dokumentumadagoló [2-3](#)

E

Elsőbbségi felülbírálat küldés [3-4](#)

Enter gomb [2-6](#)

É

Érintőpanel [2-5](#)

F

FAX automatikus fogadása [4-2](#)

FAX papírtípusa [4-7](#)

FAX/TEL automata átkapcsolás bejövő hívásnál [5-2](#)

FAX/üzenetrögzítő automata átkapcsolás bejövő hívásnál [5-4](#)

Felhasználói fiókkezelés

 Bejelentkezés [3-13](#)

Fogadás memóriába [4-3](#)

Gy

Gyorsbeállítás varázsló [2-7](#)

Gyorsgomb

 Célállomás kiválasztása [3-10](#)

Gyorstárcsázó gomb

 Célállomás kiválasztása [3-10](#)

H

Hangerő

 Fax hangszóró hangereje [2-7](#)

 Fax monitor hangereje [2-7](#)

 Feladat vége jelzés [2-7](#)

Helyi FAX azonosító [2-7](#)

Helyi fax név [2-7](#)

Helyi faxszám [2-7](#)

Hibaelhárítás [6-9](#)

Hibakódok listája [6-6](#)

I

Idő [2-9](#)

J

Jelzőfények [6-2](#)

K

Karakterbevitel [7-2](#)

Kezdőképernyő [2-5](#)

Kezelőpanel [2-4](#)

Kétoldalas nyomtatás [4-6](#)

Kézi küldés [5-6](#)

Kézi vétel [4-4](#), [5-7](#)

Készülék (nevek) [2-2](#)

Kötegelt nyomtatás [4-6](#)

Közvetítéses átvitel [3-11](#)

Küldés állapota [3-4](#)

Küldő terminálazonosító (TTI) kiválasztása [2-7](#)

M

Megszakítás

 Átvitel megszakítása (Kommunikáció megszakítása) [3-5](#)

 Memóriából történő átvitel megszakítása [3-5](#)

Memóriából történő átvitel

 Megszakítása [3-5](#)

Menüterkép [7-5](#)

Műszaki adatok [7-3](#)

N

Nem jön fax [6-9](#)

Nem küldhető el a dokumentum [6-9](#)

Nem végezhető mellékazonosítás átvitel [6-9](#)

Nincs nyomtatás [6-9](#)

Ny

Nyilvántartás

 Bejelentkezés [3-14](#)

Nyomtatás papírtípusa [4-7](#)

Q

Quick No. Search gomb [2-6](#)

R

RX dátuma és ideje [4-6](#)

T

Távoli átkapcsolás [5-8](#)

Távoli átkapcsolás funkció

 Használata [5-8](#)

Telefonvonal [2-7](#)

Ú

Újratárcsázás [3-6](#)

Ü

Üzenetek [6-4](#)

V

Vétel dátuma és ideje [4-6](#)

Vételi mód [4-2](#)

**QUALITY
CERTIFICATE**

This machine has passed
all quality controls and
final inspection

