

P-4536i MFP

P-5536i MFP

P-6036i MFP

OPERATØRHÅNDBOK FOR FAKS

Les denne operatørhåndboken før du begynner å bruke maskinen, og oppbevar den i nærheten av maskinen slik at du lett kan slå opp i den.

Innhold

Innhold	i
Forord	iii
Om FAX Operatørhåndbok (denne håndboken)	iii
Oppbygging av håndboken	iii
Konvensjoner i denne håndboken	iv
1 Informasjon om rettslige forhold og sikkerhetsinformasjon ..	1-1
Merknad	1-2
Sikkerhetskonvensjoner i denne håndboken	1-2
Om denne operatørhåndboken	1-3
Juridisk merknad	1-3
VIKTIGE SIKKERHETSINSTRUKSJON	1-3
IMPORTANTES MESURES DE SECURITE	1-4
Tekniske bestemmelser for terminalutstyr	1-4
Erklæring om nettverkskompatibilitet	1-5
Informasjon om varemerker	1-5
2 Før du bruker faksmaskinen	2-1
Delnavn og funksjoner	2-2
Maskin	2-2
Betjeningspanel	2-4
Berøringspanel	2-5
Enter-tasten og Quick No. Search-tasten	2-6
Rask oppsett (faksoppsett)	2-7
Elementer i faksoppsett	2-7
Fremgangsmåte for oppsett av faks	2-8
Angi dato og klokkeslett	2-9
PBX-innstilling (kun Europa)	2-10
3 Sending av faks	3-1
Fremgangsmåte for overføring	3-2
Sjekk sendestatusen	3-4
Prioritetoverstyring Send	3-4
Avbryte overføringen	3-5
Ved hjelp av repetisjon	3-6
Måter å angi bestemmelsessted	3-7
Oppgi mottakers faksnummer med nummertastene	3-7
Velge fra adresseboken	3-9
Velge med ettrykkstasten	3-10
Ved hjelp av hurtigtasten	3-10
Kringkastingsoverføring	3-11
Logg inn / Logg ut	3-13
Logge inn når brukerregnskap har blitt aktivert	3-13
Logge inn når jobbrengskap har blitt aktivert	3-14
4 Mottak av faks	4-1
Faks automatisk mottak	4-2
Mottaksmetode	4-2
Kontrollere og endre mottaksmetode	4-2
Mottaksflyt	4-3
Avbryting av mottak (Frakobling av kommunikasjon)	4-3
Manuelt mottak	4-4
Mottaksflyt	4-4
Funksjoner for mottak av faks	4-5

	Innstillinger for mottak av faks	4-6
	Tosidig utskrift	4-6
	2 i 1 utskrift	4-6
	Mengdeutskrift	4-6
	Mottaksdato/-tid	4-6
	Medietype for utskriftsdata	4-7
5	Bruk av bekvemme faksfunksjoner	5-1
	Bruk av tilkoblet telefon	5-2
	FAX / TEL automatisk tilkoblingsmottak	5-2
	FAX / telefonsvarer automatisk tilkoblingsmottak	5-4
	Manuell sending	5-6
	Manuelt mottak	5-7
	Ekstern bryterfunksjon	5-8
6	Feilsøking	6-1
	Indikatorer under sending/mottak	6-2
	Reagere på en blinkende Attention-indikator	6-2
	Forholdsregler når du slår av strømmen	6-3
	Meldinger	6-4
	Feilkodeliste	6-5
	Feilsøking	6-8
	Vanlige henvendelser	6-10
7	Tillegg	7-1
	Innsetting av tegn	7-2
	Registrerings skjerner	7-2
	Spesifikasjoner	7-3
	Menykart	7-5
	Register	Register-1

Forord

Denne operatørhåndboken skal sørge for at du kan bruke maskinen på korrekt måte, utføre rutinemessig vedlikehold og enkel feilsøking ved behov, slik at maskinen alltid vil være i god stand.

Les operatørhåndboken før du bruker telefaksen. Oppbevar den i nærheten av faksmaskinen slik at du lett kan slå opp i den.

Om FAX Operatørhåndbok (denne håndboken)

Oppbygging av håndboken

Denne operatørhåndboken inneholder følgende kapitler:

Kapittel		Innhold
1	Informasjon om rettslige forhold og sikkerhetsinformasjon	Gir forholdsregler vedrørende bruk av maskinen og varemerke.
2	Før du bruker faksmaskinen	Forklarer delenes navn og veiviseren for hurtigoppsett.
3	Sending av faks	Forklarer generelle fremgangsmåter for sending av faks og sendefunksjoner.
4	Mottak av faks	Forklarer generelle fremgangsmåter for mottak av faks og mottaksfunksjoner.
5	Bruk av bekvemme faksfunksjoner	Forklarer bekvemme faksfunksjoner som lagring av mottatte fakser i bokser i minnet, videresending av mottatte fakser, og pollingkommunikasjon (en funksjon som lar mottakeren ringe og starte faksmottak).
6	Feilsøking	Forklarer hva du bør gjøre når feilmeldinger vises eller andre problemer oppstår.
7	Tillegg	Forklarer hvordan du angir tegn, og gir en oversikt over maskinens spesifikasjoner.

Konvensjoner i denne håndboken

Adobe Reader X brukes som et eksempel i forklaringene nedenfor.

Klikk på et element i innholdsfortegnelsen for å hoppe til den tilsvarende siden.

Klikk for å flytte fra den aktuelle siden til den forrige viste siden. Dette er praktisk når du ønsker å gå tilbake til siden der du hoppet til den aktuelle siden.

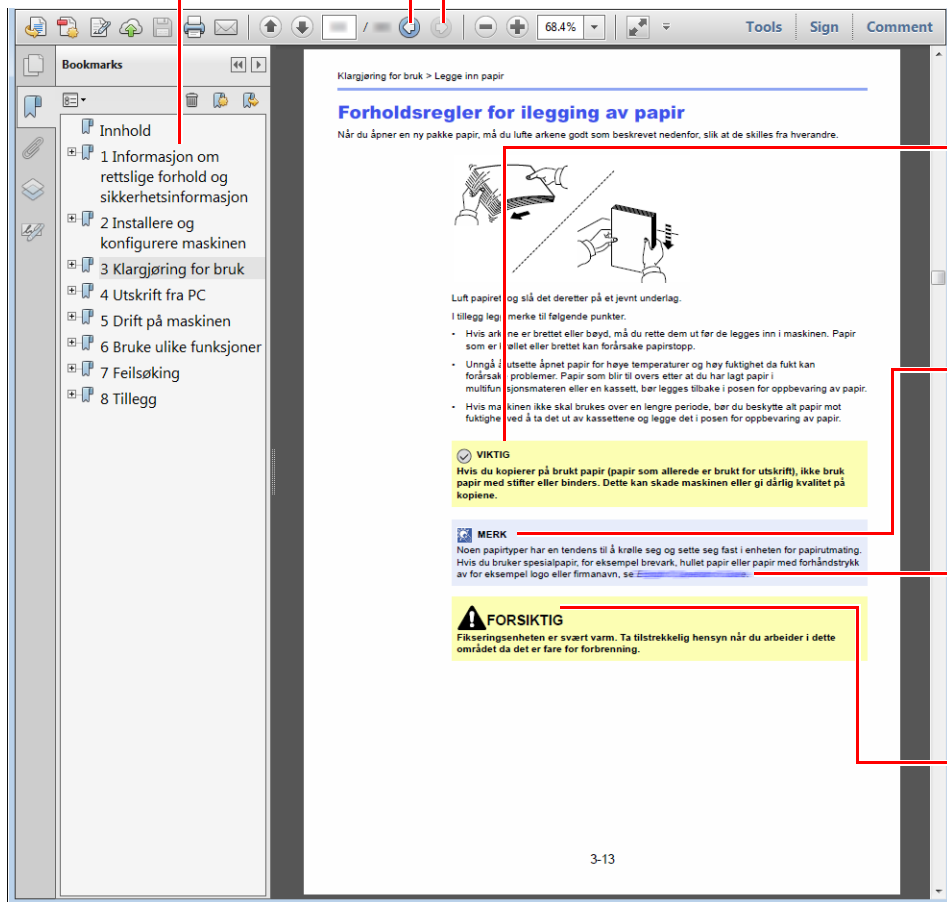

✓ VIKTIG

Indikerer operative krav og begrensninger for å betjene maskinen riktig, og unngå skade på maskinen eller eiendom.

🧠 MERK

Angir ytterligere forklaringer og referanseinformasjon for driften.

Se

Klikk på understreket tekst for å gå til den aktuelle siden.

Angir at det kan føre til personskader eller mekaniske skader hvis advarselen ikke følges.

🧠 MERK

Elementene som vises i Adobe Reader varierer avhengig av hvordan den brukes. Hvis innholdsfortegnelsen eller verktøy ikke vises, kan du se Hjelp for Adobe Reader.

Enkelte poster er angitt i denne håndboken ved konvensjonene som er beskrevet nedenfor.

Konvensjon	Beskrivelse
[Fet]	Indikerer taster og knapper.
"Vanlig"	Indikerer en melding eller innstilling.

Konvensjoner som brukes i prosedyrer for bruk av maskinen

I denne operatørhåndboken brukes tastene på berøringspanelet som følger:

Faktisk fremgangsmåte	Angitt fremgangsmåte i denne håndboken
Velg tasten [System Menu/Counter] ▼ Velg [∨] ▼ Trykk [Felles] ▼ Velg [Lyd]	[System Menu/Counter] tast > [Felles] > [Lyd]

1 Informasjon om rettslige forhold og sikkerhetsinformasjon



Vennligst les denne informasjon før du bruker maskinen. Dette kapitlet inneholder informasjon om følgende emner:

Merknad	1-2
Sikkerhetskonvensjoner i denne håndboken	1-2
Om denne operatørhåndboken	1-3
Juridisk merknad	1-3
VIKTIGE SIKKERHETSINSTRUKSJON	1-3
IMPORTANTES MESURES DE SECURITE	1-4
Tekniske bestemmelser for terminalutstyr	1-4
Erklæring om nettverkskompatibilitet	1-5
Informasjon om varemerker	1-5

Merknad



Sikkerhetskonvensjoner i denne håndboken

Avsnitt i håndboken og deler på telefaksen som er merket med symboler er sikkerhetsadvarsler som skal beskytte brukeren, andre personer og gjenstander i nærheten, og sikre riktig og sikker bruk av telefaksen.



-  **ADVARSEL:** Angir at det kan føre til alvorlig skade eller død hvis advarselen ikke følges.
-  **FORSIKTIG:** Angir at det kan føre til personskader eller mekaniske skader hvis advarselen ikke følges.

Symboler



Symbolet  angir at det aktuelle avsnittet inneholder sikkerhetsadvarsler. Spesielle forhold du må være oppmerksom på er angitt på symbolet.

-  ... [Generell advarsel]
-  ... [Advarsel om høy temperatur]

Symbolet  angir at det aktuelle avsnittet inneholder informasjon om handlinger som ikke må utføres. Illustrasjonen inne i symbolet angir hvilke handlinger det dreier seg om.

-  ... [Advarsel om handling som ikke må utføres]
-  ... [Må ikke demonteres]

Symbolet  angir at det aktuelle avsnittet inneholder informasjon om handlinger som må utføres. Spesifikasjon av handlingen som må utføres er angitt på symbolet.

-  ... [Varsel om nødvendig handling]
-  ... [Trekk støpselet ut av stikkontakten]
-  ... [Koble alltid maskinen til en jordet stikkontakt]

Ta kontakt med din servicerepresentant for å bestille utskifting hvis sikkerhetsadvarslene i denne operatørhåndboken er uleselige eller håndboken er blitt borte (avgiftsbelagt).

MERK

På grunn av stadig oppdaterte forbedringer, kan informasjonen i denne operatørhåndboken endres uten varsel.

Om denne operatørhåndboken

Denne operatørhåndboken inneholder informasjon om bruk av faksfunksjonene på denne maskinen. Les operatørhåndboken før du begynner å bruke maskinen.

Under bruk kan du lese i operatørhåndboken for maskinen hvis du vil ha mer informasjon om delene nedenfor.

Miljø
Forholdsregler ved bruk
Legge inn papir
Skifte tonerkassett
Skifte toneravfallsboks
Rengjøre
Løse funksjonsfeil
Reagere på feilmeldinger
Avklare papirstopp

Juridisk merknad

VI TAR IKKE ANSVAR FOR TAP, HELLER IKKE DELVIS, FOR MOTTATTE DOKUMENTER NÅR SLIKT TAP ER FORÅRSAKET AV SKADER PÅ FAKSSYSTEMET, FUNKSJONSFEIL, MISBRUK ELLER EKSTERNE FAKTORER SOM STRØMBRUDD, ELLER FOR RENT ØKONOMISKE TAP ELLER TAPT INNTJENING SOM OPPSTÅR PÅ GRUNN AV TAPTE MULIGHETER SOM KAN HENFØRES TIL TAPTE ANROP ELLER REGISTRERTE MELDINGER SOM OPPSTOD HERFRA.

VIKTIGE SIKKERHETSINSTRUKSJON

Når du bruker telefonutstyr, må grunnleggende sikkerhetsforholdsregler alltid følges for å redusere risikoen for brann, elektrisk sjokk og skade på personer, inkludert følgende:

FORSIKTIG: For å redusere risikoen for brann, skal kun nr. 26 AWG eller større UL oppført eller CSA-sertifisert telekommunikasjonslinje brukes.

- 1 Ikke bruk dette produktet nær vann, for eksempel, nær et badekar, vask, kjøkkenvask eller vaskemaskin, i en våt kjeller eller nær et svømmebasseng.
- 2 Unngå å bruke telefonen (eller annen trådløs type) ved lyn og torden. Det kan være en liten risiko for elektrisk sjokk fra lynet.
- 3 Ikke bruk telefonen for å rapportere om en gasslekkasje i nærheten av lekkasjen.
- 4 Bare bruk strømledninger og batterier som er indikert i denne manualen. Ikke kast batterier i en brann. De kan eksplodere. Sjekk med lokale forskrifter for mulige spesielle instruksjoner for avhending.

LAGRE DISSE INSTRUKSJONENE

IMPORTANTES MESURES DE SECURITE

Certaines mesures de sécurité doivent être prises pendant l'utilisation de matériel téléphonique afin de réduire les risques d'incendie, de choc électrique et de blessures. En voici quelques unes:

- 1 Ne pas utiliser l'appareil près de l'eau, p. ex., près d'une baignoire, d'un lavabo, d'un évier de cuisine, d'un bac à laver, dans un sous-sol humide ou près d'une piscine.
- 2 Eviter d'utiliser le téléphone (sauf s'il s'agit d'un appareil sans fil) pendant un orage électrique. Ceci peut présenter un risque de choc électrique causé par la foudre.
- 3 Ne pas utiliser l'appareil téléphonique pour signaler une fuite de gaz s'il est situé près de la fuite.
- 4 Utiliser seulement le cordon d'alimentation et le type de piles indiqués dans ce manuel. Ne pas jeter les piles dans le feu: elles peuvent exploser. Se conformer aux règlements pertinents quant à l'élimination des piles.

CONSERVER CES INSTRUCTIONS

Tekniske bestemmelser for terminalutstyr

Dette terminalutstyret er i overensstemmelse med:

- TBR21
- AN 01R00 AN for P
- AN 02R01 AN for CH og N
- AN 05R01 AN for D, E, GR, P og N
- AN 06R00 AN for D, GR og P
- AN 07R01 AN for D, E, P og N
- AN 09R00 AN for D
- AN 10R00 AN for D
- AN 11R00 AN for P
- AN 12R00 AN for E
- AN 16R00 Generell merknad
- DE 03R00 Nasjonal AN for D
- DE 04R00 Nasjonal AN for D
- DE 05R00 Nasjonal AN for D
- DE 08R00 Nasjonal AN for D
- DE 09R00 Nasjonal AN for D
- DE 12R00 Nasjonal AN for D
- DE 14R00 Nasjonal AN for D
- ES 01R01 Nasjonal AN for E
- GR 01R00 Nasjonal AN for GR
- GR 03R00 Nasjonal AN for GR
- GR 04R00 Nasjonal AN for GR
- NO 01R00 Nasjonal AN for N
- NO 02R00 Nasjonal AN for N
- P 03R00 Nasjonal AN for P
- P 08R00 Nasjonal AN for P

Erklæring om nettverkskompatibilitet

Produsenten erklærer at utstyret er utformet for å opereres i offentlige telefonnettverk (PSTN) i følgende land:

■ Østerrike	■ Frankrike	■ Liechtenstein	■ Slovakia
■ Belgia	■ Tyskland	■ Litauen	■ Slovenia
■ Bulgaria	■ Hellas	■ Luxembourg	■ Spania
■ Kypros	■ Ungarn	■ Malta	■ Sverige
■ Tsjekkia	■ Island	■ Norge	■ Sveits
■ Danmark	■ Irland	■ Polen	■ Nederland
■ Estland	■ Italia	■ Portugal	■ Storbritannia
■ Finland	■ Latvia	■ Romania	

Informasjon om varemerker

- Microsoft, Windows, Windows Server, Internet Explorer, Excel og PowerPoint er registrerte varemerker eller varemerker for Microsoft Corporation i USA og/eller andre land.
- Adobe Acrobat, Adobe Reader og PostScript er varemerker for Adobe Systems Incorporated.
- Ethernet er et registrert varemerke for Xerox Corporation.
- IBM og IBM PC/AT er varemerker for International Business Machines Corporation.

Alle andre selskaps- og produktnavn i denne operatørhåndboken er varemerker eller registrerte varemerker for deres respektive selskaper. Symbolene TM og ® er utelatt i denne håndboken.

2 Før du bruker faksmaskinen

Dette kapitlet beskriver følgende emner:

Delnavn og funksjoner	2-2
Maskin	2-2
Betjeningspanel	2-4
Berøringspanel	2-5
Enter-tasten og Quick No. Search-tasten	2-6
Rask oppsett (faksoppsett)	2-7
Elementer i faksoppsett	2-7
Fremgangsmåte for oppsett av faks	2-8
Angi dato og klokkeslett	2-9
PBX-innstilling (kun Europa)	2-10

Delenavn og funksjoner

Maskin

Dette kapitlet forklarer navnene til deler når maskinen brukes som faksmaskin. For deler som er nødvendige når andre funksjoner enn faks blir brukt, henviser vi til:

➔ Maskinens *Operatørhåndboken*

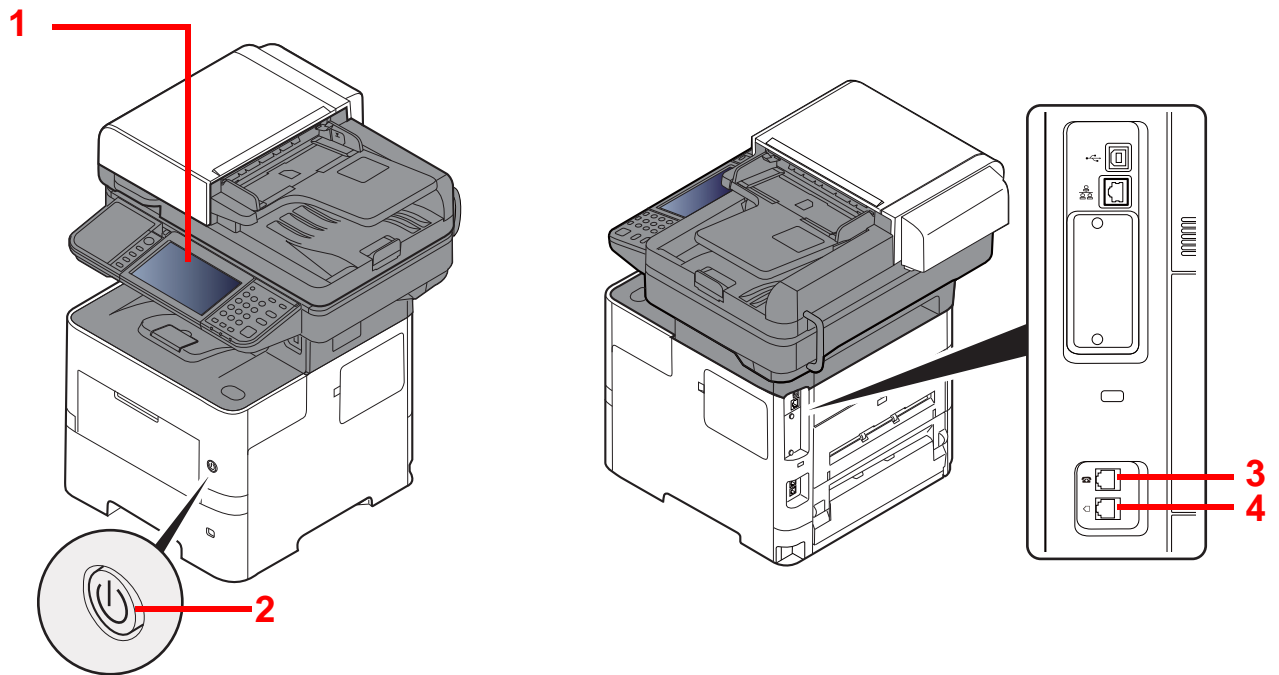

1	Betjeningspanel	Utfør faksoperasjoner med dette panelet.
2	Strømbryter	Still denne bryteren til PÅ når du utfører faks eller kopierer. Berøringspanelet lyser for å muliggjøre bruk.
3	TEL-kontakt	Når du bruker et kommersielt telefonsett, kobler du modulledningen til denne kontakten.
4	LINJE-kontakt	Koble modulledningen for telefonlinjen til denne kontakten.



VIKTIG



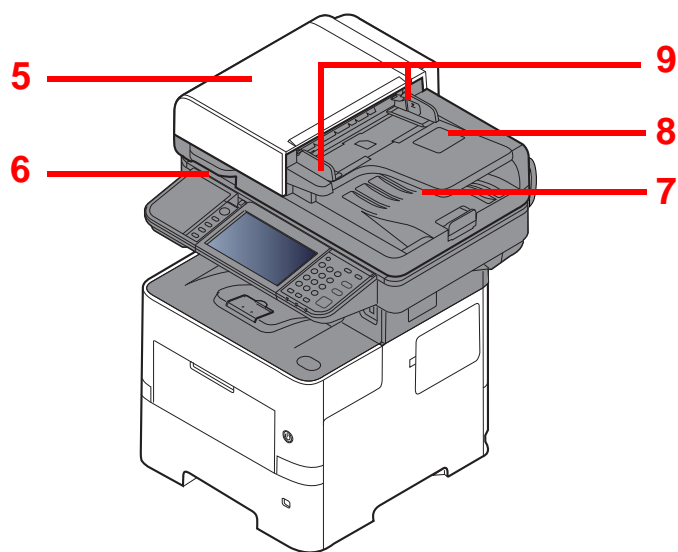

Du kan ikke automatisk motta en faks når strømbryteren er slått av.

Dokumentbehandler



5	Toppdeksel	Åpne dette dekselet når originalen sitter fast i dokumentprosessoren.
6	Åpningshåndtak	Hold dette håndtaket når du åpner eller lukker dokumentprosessoren.
7	Originalbrett	Stable arkoriginalene på dette bordet.
8	Originalutmatingsbrett	Leste originaler mates ut på dette bordet.
9	Originalbreddeførere	Juster disse breddeførerne i henhold til bredden på originalen.

Betjeningspanel









	Vis startskjermbildet.		Funksjonstast: Disse tastene gjør det mulig å registrere forskjellige funksjoner og applikasjoner, inkludert kopiering og skanning. ▶ Se <i>English FAX Operation Guide</i> .
Status/ Job Cancel 	Viser skjermbildet Status/Jobbavbrudd.	 	

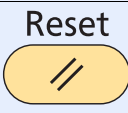

Berøringspanel
Viser knapper for konfigurering av maskininnstillinger.

Blinker under utskrift eller sending/mottak.
Blinker når maskinen bruker harddisken, faksminne eller USB-minne (generelt formål).

Er tent eller blinker når en feil inntreffer og jobben blir stoppet.

	Viser system menyen- / teller- skjermbildet.		Autentiserer brukerbytte, og avslutter drift for den aktuelle brukeren (dvs. logger ut).		Maskinen går over i hvilemodus. Maskinen går ut av hvilemodus hvis den er i hvilemodus.
	Nummertaster. Registrerer tall og symboler.		Sletter tall og tegn som har blitt angitt.		Innstillingene går tilbake til standardinnstillingene.
			Angir registrert informasjon som f.eks. adressenummer og bruker-ID med nummer.		Avbryter eller pauser jobben som pågår.
			Slutfører numerisk tastoppføring, og ferdigstiller detaljer under innstilling av funksjoner. Kjøring tilknyttet til skjermen [OK].		Starter kopiering og skanning, og behandler innstillinger.

Berøringspanel

Hjem-skjerm



Dette skjermbildet vises ved å velge tasten **[Home]** på betjeningspanelet. Ved å velge et ikon vises den tilhørende skjermen.

Du kan endre ikonene som skal vises på startskjermen, så vel som bakgrunnen.

➔ Maskinens *Operatørhåndbok*

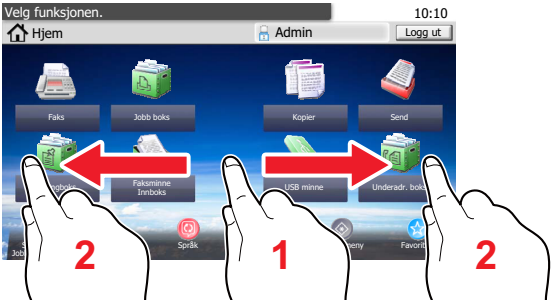

* Utseendet kan avvike fra selve skjermen, avhengig av konfigurasjonsinnstillingene og innstillinger.

Nr.	Element	Beskrivelse
1	Melding	Viser meldingen avhengig av status.
2	Skrivebord	Viser maksimalt 40 funksjonsikoner* inkludert funksjoner registrert i programmet. Ikoner som ikke vises på den første siden vises ved å endre siden.
3	Skjermbyttetaster	Bruk disse knappene for å bytte mellom stasjonære sider.  MERK Du kan også bytte visninger ved å berøre skjermen og bevege fingeren sidelengs (dvs. dra). 
4	Oppgavelinje	Viser maksimalt 8 oppgaveikoner.
5	[Logg ut]	Logger ut den aktuelle brukeren. Dette vises når administrasjon av brukerpålogging er aktivert.
6	Brukernavn	Viser innlogget brukernavn. Dette vises når administrasjon av brukerpålogging er aktivert. Velg "Brukernavn" for å vise informasjon om pålogget bruker.
7	Status-ikon (WI-FI)	Ikonet vises når WI-FI er tilkoblet. Når WI-FI ikke er tilkoblet, vises "  "
8	Status-ikon (Feil)	Ikonet vises under nettverk oppstartsfeil.

* Maksimalt 42 ikoner kan vises på produkter med faksfunksjonen installert. Maksimalt 16 ikoner kan vises for installerte programmer.

Betjening av berøringspanelet

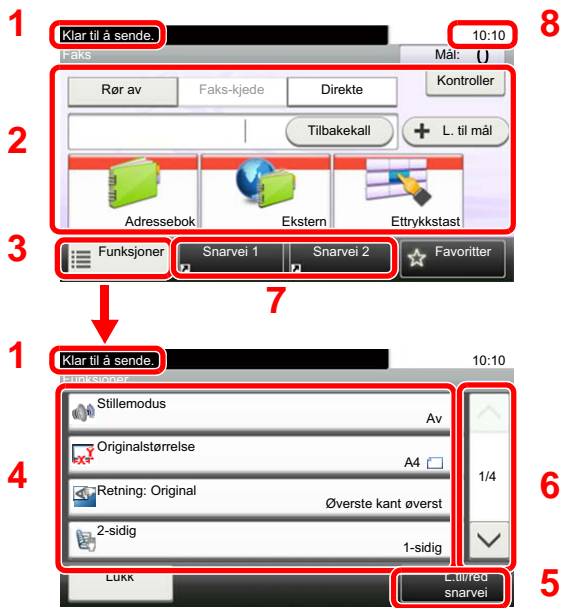

- 1 Viser status for utstyret samt nødvendige behandlingsmeldinger.
- 2 Angir mål.
- 3 Konfigurerer funksjonsinnstillinger.
- 4 Viser tilgjengelige funksjoner og innstillinger.
- 5 Registrerer funksjoner som snarveier.
- 6 Ruller opp og ned når listen over verdier ikke kan vises i sin helhet i et enkelt skjermbilde.
- 7 Viser snarveier.
- 8 Viser dato og tid og nummer for mål.

Enter-tasten og Quick No. Search-tasten

Dette avsnittet forklarer hvordan du bruker tastene [Enter] og [Quick No. Search] på betjeningspanelet.

Bruke [Enter]-tasten (↵)

[Enter]-tasten har samme funksjon som tasten med Enter-merket (↵), som for eksempel [OK ↵]-tasten og [Lukk ↵].



Bruke [Quick No. Search]-tasten (⋮)

The [Quick No. Search]-tasten brukes når du bruker de numeriske tastene til å gå direkte inn nummeret, for eksempel, når du spesifiserer målet for overføring ved hjelp av kortnummeret.

For mer informasjon om hurtignummer, se følgende:

➔ [Ved hjelp av hurtigtasten \(side 3-10\)](#)

Quick No.
Search



Rask oppsett (faksoppsett)

I hurtigoppsettmodu brukes en veiviser for å konfigurere følgende innstillinger. Pass på å fullføre innstillingene før du bruker faksmaskinen.

Elementer i faksoppsett

Steg	Innstilling av element	Beskrivelse	Referanse- side
1. Ringe/RX modus	Anropsmåte	Velg ringemodus etter linjetype.	—
	Mottaksmodus	Velg mottaksmodus.	—
	Automatisk(DRD)	Velg mottaksmønster.	—
2. Lokal faksinformatjon	Lokalt faksnavn	Registrer det lokale faksnavnet som er skrevet på faksen til mottakersystemet.	—
	Lokalt faksnr.	Registrer det lokale faksnr. som er skrevet på faksen til mottakersystemet.	—
	Lokal faks-ID	Tast inn den lokale faks-ID. Den lokale faks-ID kan begrense andre partier som du kan kommunisere. Oppgi de fire sifrene i lokalt faks-ID.	—
	TTI	Velg om du vil inkludere lokal faksinformatjon på faksen til mottakersystemet.	—
3. Lyd	Høytalervolum	Still inn volumet når du trykker [Rør av]. Høytalervolum: Volumet på den innebygde høyttaleren når linjen er tilkoblet ved å trykke [Rør av].	—
	Monitorvolum	Still inn monitorvolum. Monitorvolum: Volumet på den innebygde høyttaleren når linjen er tilkoblet uten å trykke [Av rør], for eksempel ved minneoverføring.	—
	Lyd for jobb ferdig	Avgir en lyd når en utskriftsjobb er normalt ferdig.	—
4. Ring	Normal	Still inn hvor mange ganger telefonen skal ringe før anropet besvares.	—
	Telefonsvarer	Still inn antall ganger telefonen skal ringe før den overtar fra telefonsvarer.	—
	Faks/tlf-bryter	Still inn antall ganger telefonen skal ringe før faks og telefon byttes om.	—
5. Gjenoppringing	Ant. nye forsøk	Sett antall ganger maskinen skal ringe opp på nytt.	—



MERK

Disse innstillingene kan endres i systemmenyen.

➔ Se *English FAX Operation Guide*.

Fremgangsmåte for oppsett av faks



MERK

Hvis autentiseringsskjermen vises, angir du brukernavn og passord og trykker på **[Logg inn]**.

Fabrikkinnstilt brukernavn og passord er stilt inn som ovenfor.

	P-4536i MFP	P-5536i MFP	P-6036i MFP
Brukernavn:	4500	5500	6000
Passord:	4500	5500	6000

1 Vis skjermen.

[System Menu/Counter]-tast > [Hurtigoppsettveiviser] > [Faksoppsett]

2 Konfigurer funksjonen.

Start veiviseren. Følg instruksjonene på skjermbildet for å konfigurere innstillingene. **[Neste >]**

Slutt	Går ut av veiviseren.
Forrige	Går tilbake til forrige punkt.
Hopp over >>	Går til neste punkt uten å innstille gjeldende punkt.
Neste >	Går til neste skjermbilde.
< Tilbake	Går tilbake til forrige skjermbilde.

Angi dato og klokkeslett

Angi lokal dato og tid på installasjonsstedet.

Når du sender en faks ved hjelp av overføringsfunksjonen, vil datoen og tiden som er angitt her bli skrevet ut i toppteksten i faksen. Angi dato, tid og tidsforskjell fra GMT i området der maskinen skal brukes.



MERK

Pass på å angi tidsforskjellen før du angir dato og tid.

Dato og tid stilles inn med veiviseren for oppsett når maskinen slås på for første gang etter installering.

Hvis skjermbildet for brukernavnet vises under operasjoner, logg deg på ved å henvise til maskinens *Operatørhåndboken* for Administrator-brukernavn og passord.

Fabrikkinnstilt brukernavn og passord er stilt inn som ovenfor.

	P-4536i MFP	P-5536i MFP	P-6036i MFP
Brukernavn:	4500	5500	6000
Passord:	4500	5500	6000

1 Vis skjermbildet.

[System Menu/Counter]-tast > [Tidsinnstillinger/Strømsparing]

2 Konfigurere innstillingene.

[Tidssone] > [Dato/klokke] > [Dato format]

Element	Beskrivelse
Tidssone	Still inn tidsforskjellen fra GMT. Velg nærmeste sted du finner i listen. Hvis du velger et område som bruker sommertid, konfigurerer du innstillingene for sommertid.
Dato/klokke	Still inn dato og tid for stedet der du bruker maskinen. Hvis du foretar Send som e-post, vil den datoen og klokkeslettet du stiller inn her vises i overskriften. Verdi: År (2000 til 2037), Måned (1 til 12), Dag (1 til 31), Time (00 til 23), Minutt (00 til 59), Sekund (00 til 59)
Dato format	Velg visningsformatet for år, måned og dato. Året vises på vestlig måte. Verdi: Måned/Dag/År, Dag/Måned/År, År/Måned/Dag

PBX-innstilling (kun Europa)

Når maskinen brukes i miljø hvor PBX for tilkobling til multitelefoner for forretningsbruk er installert, må følgende PBX-innstillinger utføres.

 **MERK**
Før maskinen kobles til PBX anbefales det å kontakte firmaet som installerte PBX-systemet og be dem koble til denne maskinen. Vær oppmerksom på at det ikke er mulig å garantere riktig drift i miljø hvor denne maskinen er koblet til PBX, fordi maskinens funksjoner kan være begrenset.

Element	Innstillings-verdi	Beskrivelse
Veksle valg	PSTN	Må brukes når maskinen skal kobles til et offentlig telefonnettverk (standard).
	PBX	Må brukes når maskinen skal kobles til PBX.
Innstilling av nummer for tilgang til en ekstern linje	0-9 00-99	Still inn et nummer for tilgang til en ekstern linje. Kontakt PBX administratoren for nummeret.

3 Sending av faks

Dette kapitlet beskriver følgende emner:

Fremgangsmåte for overføring	3-2
Sjekk sendestatusen	3-4
Prioritetoverstyring Send	3-4
Avbryte overføringen	3-5
Ved hjelp av repetisjon	3-6
Måter å angi bestemmelsessted	3-7
Oppgi mottakers faksnummer med nummertastene	3-7
Velge fra adresseboken	3-9
Velge med ettrykkstasten	3-10
Ved hjelp av hurtigtasten	3-10
Kringkastingsoverføring	3-11
Logg inn / Logg ut	3-13
Logge inn når brukerregnskap har blitt aktivert	3-13
Logge inn når jobbrengskap har blitt aktivert	3-14

Fremgangsmåte for overføring

Fremgangsmåten for bruk av fakssystemet forklares nedenfor.

1 Velg [FAX] på startskjermen.

Startskjermen for faks vises.

2 Legge inn originalene.

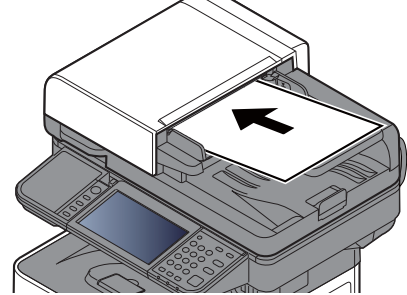
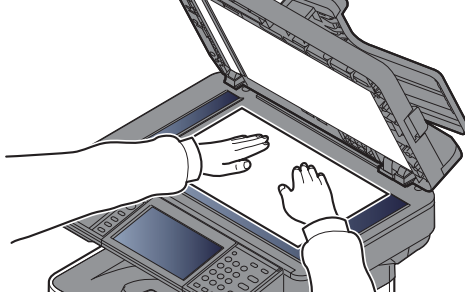

Gjør følgende for å legge inn originaler:

➔ Maskinens *Operatørhåndboken*

3 Velg overføringsmetode.

Det er to overføringsmetoder: Minnesending og direkte sending.

Minneoverføring: Originalen skannes inn i minnet før kommunikasjonen starter. Minnesending er valgt som standard.

Direkte overføring: Destinasjonen blir oppringt og kommunikasjonen starter før originalen er skannet.

Velg [**Direkte**] for å endre overføringsmetode til direkte overføring.. Knappen lyser på berøringspanelet. Hvis [**Direkte**] er valgt i markert status, vil overføringsmetoden endres til minneoverføring.

➔ Se *English FAX Operation Guide*.

4 Angi mål.

Angi overføringsdestinasjon.

➔ [Måter å angi bestemmelsessted \(side 3-7\)](#)

5 Velg funksjonene.

Velg [**Funksjoner**], og still inn de overføringsfunksjonene som kan brukes.

➔ Se *English FAX Operation Guide*.

6 Send Start.

Trykk på [**Start**].

Når skanningen er ferdig starter overføringen.

Når originalene er plassert i dokumentprosessoren

Etter at originalene i dokumentprosessoren er skannet og lagre i minnet, ringes mottakersystemet opp.

Når originalene er plassert på glassflaten

Etter at originalene plassert på glassflaten er skannet og lagre i minnet, ringes mottakersystemet opp.



MERK

Når uavbrutt skanning er angitt, kan du fortsette med skanning av neste original etter at en original på glasset er lagret i minnet. Hver gang en side er skannet, utfører du en operasjon for å fortsette skanningen, og etter at alle originalene er lagret i minnet, blir mottakersystemet ringt opp.

➔ Se *English FAX Operation Guide*.

Sjekke sendestatusen

- 1 Trykk på tasten **[Status/Job Cancel]**.
- 2 **Vise statusskjermen for sending av jobb.**
Velg **[Send jobbstat]**.
Listen over akseptert tid, bestemmelsessted og status vises for hver jobb.

Prioritetovertstyring Send

En faksjobb som venter på å bli sendt kan sendes via prioritering.

- 1 Trykk på tasten **[Status/Job Cancel]**.
- 2 **Velg jobben som skal sendes med prioritert overstyring.**
 - 1 Velg **[Send jobbstat]**.
 - 2 Velg faksjobben som skal sendes som prioritet og velg **[Meny] > [Prioritering] > [Ja]**.
Den valgte faksjobb sendes med prioritert overstyring og andre faksjobber er flyttet ned i utsendelseskøen.



MERK

Hvis en faksjobb pågår, vil prioritert faksjobb sendes etter den pågående jobben er fullført.

Hvis en kringkastingsoverføringsjobb pågår...

Hvis en faksjobb til flere mottakere (kringkastingsoverføring) er i gang, vil prioritert jobb sendes når overføring til den aktuelle destinasjonen er fullført. Når prioritert jobb er fullført, vil overføring til de gjenværende destinasjonene fortsette.

Men hvis den prioriterte jobben er en gruppesending, vil ikke den prioriterte jobben starte før den nåværende kringkastingsoverføringsjobben er ferdig.

Avbryte overføringen

Metoden for å avbryte kommunikasjon med denne maskinen varierer avhengig av overføringsmetode (minneoverføring eller direkte overføring) og kommunikasjonsform. Metoder for avbryting i forskjellige tilfeller forklares her.

Avbryte minneoverføring (mens originalene blir skannet)

1 Velg [Stop]-tasten.

Under minneoverføring, for å avbryte skanning mens originalene blir skannet, velg [Stop]-tasten på betjeningspanelet, eller velg [Avbryt] på berøringspanelet. Skanning av originalene blir avbrutt, og originalene blir matet ut. Hvis originalene forblir i dokumentprosessoren, tar du dem ut fra det originale utbordet.

Avbryte minneoverføring (under kommunikasjon)

MERK

Selv om overføringen er kansellert, er det en mulighet for at sider som er skannet før avbestillingen ble sendt til mottakeren. Sjekk med mottakeren for å se om sider ble sendt ved et uhell.

1 Velg [Status/Job Cancel]-tasten.

2 Slett overføring.

- 1 Velg [Send jobbstat].
- 2 Velg overføringsjobben som du vil avbryte og velg [Avbryt] > [Ja]
Avbryt overføringen

MERK

I noen tilfeller kan overføringen skje selv om [Stop]-tasten eller [Avbryt] velges.

Avbryte overføring (under kommunikasjon)

Bruk denne fremgangsmåten for å avbryte forbindelsen og stanse overføringen/mottaket.

1 Trykk på tasten [Status/Job Cancel].

2 Frakobling av kommunikasjon.

[FAX] > [Legg på røret]

MERK

For å avbryte direkte overføring, forsinket overføring, eller avbryte direkte overføring, se avsnittet for denne funksjonen.

For å avbryte direkte overføring, se følgende:

➔ *English FAX Operation Guide.*

For å avbryte en forsinket overføring eller sende en faks ved øyeblikkelig overføring, se følgende:

➔ *English FAX Operation Guide.*

For å avbryte polling-overføring, se følgende:

➔ *English FAX Operation Guide.*

Ved hjelp av repetisjon

Repetisjon er en funksjon som lar deg ringe det siste oppgitte nummeret igjen.

Bruk dette når mottakersystemet ikke reagerer når du har forsøkt å sende en faks. Når du vil sende faksen til samme mottakssystem, velg [**Tilbakekall**], og du kan ringe mottakssystemet u ringte i destinasjonslisten.

1 Velg [Tilbakekall**].**

2 Trykk på [Start**].**

Overføringen starter.



MERK

Tilbakekalle informasjonen blir avbrutt i følgende forhold.

- Når du slår av strømmen
- Når du sender en neste faks (ny tilbakekalling som er registrert)
- Når du logger ut

Måter å angi bestemmelsessted

Oppgi mottakers faksnummer med nummertastene

Fremgangsmåten for å oppgi mottakers faksnummer med nummertastene er forklart nedenfor.

MERK

Hvis *Oppføring av ny destinasjon (FAKS)* er satt til **[Forby]**, er det ikke mulig å direkte angi et faksnummer. Velg destinasjon fra adresseboken eller hurtigtastene.

➔ Se *English FAX Operation Guide*.

1 Vis skjermen for tasting av faksnummer

Velg **[Legg til dest.]**.

MERK

Ved å taste inn nummeret med nummertastene blir skjermen om til skjermen for tasting av faksnummer.

2 Oppgi faksnummeret til mottakersystemet.

MERK

Du kan angi opptil 64 tegn.

Angi tall med talltastene.

Tast	Beskrivelse
Pause	Ved å velge denne tasten legges det til omtrent tre sekunders ventetid under oppringing. Når du for eksempel ringer mottakersystemet på en ekstern linje, kan du bruke denne metoden for å legge inn en pause for å gjenoppta oppringing etter at du har ringt opp et bestemt nummer.
Mellomrom	Det er mulig å legge inn halvbredde mellomrom i oppføringen av nummeret til destinasjonen. Dette er nyttig når du sjekker om telefonnummeret er lagt inn riktig.
< >	Beveger pilen
Tilbake	For å korrigere nummeret, velg [Tilbake] på berøringsskjermen og slett sifrene ett etter ett før du taster faksnummeret igjen. For å slette hele nummeret, velg [Clear] på betjeningspanelet.

3 Velg overføringsinnstillinger.

Underadressekommunikasjon, kryptert overføring, overførings-starthastighet og ECM kan stilles inn.

Det er mulig å endre overføringsinnstillingene ved å velge **[Rør av]**, **[Underadresse]** eller **[Detaljinnstillinger]**.

Tast		Beskrivelse
Løft av røret		<p>Velg [Rør av] for å koble til telefonlinjen.</p> <p>Når faksnummeret er tastet inn, begynner maskinen å ringe opp mottakersystemet.</p> <p>Etter at du velger denne tasten, kan du ringe opp nummeret til mottakersystemet med numeriske taster.</p> <p>➔ Se English FAX Operation Guide.</p>
Underadresse		<p>Sett denne til å overføre ved hjelp av en underadresse.</p> <p>➔ Se English FAX Operation Guide.</p>
Detaljinnstillinger	TX-start hastighet	<p>Denne settes til å endre sendestarthastighet. Velg hastighet blant 33 600bps, 14 400 bps og 9 600 bps.</p> <p> MERK Normalt bør dette brukes med en standard innstilling.</p>
	ECM	<p>ECM er en kommunikasjonsmodus spesifisert av ITU-T (International Telecommunication Union) som sender data på nytt når en feil oppstår. Faks-maskiner som har ECM-modus kontrollerer feil mens de kommuniserer og forhindrer forstyrrelse av bildet på grunn av støy på linjen eller andre forhold.</p>
	Kryptert overføring	<p>Dette er angitt ved hjelp av kryptert overføring for å sende dataene.</p> <p>➔ Se English FAX Operation Guide.</p>

4 Velg [OK].

Inntasting av mottakers nummer er ferdig.



MERK

Når *På* er valgt i *Innt.sjekk for nytt mål*, vises en bekreftelsesskjerm for det angitte faksnummeret. Tast faksnummeret på nytt og velg [OK].

➔ *Maskinens Operatørhåndbok*

Velg [**Neste mål**] for å tasten inn neste faksnummer.

➔ [Kringkastingsoverføring \(side 3-11\)](#)

I tillegg til en faks, kan du inkludere e-postoverføring og mappeoverføring (SMB/FTP) for sending som en jobb.

➔ *Maskinens Operatørhåndbok*

Velge fra adresseboken

Velg et mål som er registrert i adresseboken.



MERK

For mer informasjon om hvordan du registrerer destinasjoner i adresseboken, se følgende:

➔ *English FAX Operation Guide.*

For mer informasjon om den eksterne adresseboken, se følgende:

➔ *Embedded Web Server RX User Guide*

1 Vis skjermbildet.

Velg [**Adressebok**].

2 Velg destinasjonen.

Trykk på avmerkingsboksen for å velge ønsket destinasjon fra listen. De valgte målene angis av et hakemerke i avmerkingsboksen.

Søke etter mål



1 Søk etter målets navn.

2 Avansert søk på type registrert mål (Alle, faks, eller gruppe)

3 Viser detaljer for enkeltmottakere.

Du kan angi en destinasjon ved adressenummer ved å trykke på [**Quick No. Search**]-tasten.

Du kan også velge [**Meny**] for å utføre et mer detaljert søk.

Innskrenke: Avansert søk på type registrert mål (Alle, faks, eller gruppe)

Søk (Navn) og Søk (nummer.): Søker på mottakers navn eller adressenummer.

Sorter (navn) og Sorter (nummer.): Sorterer listen etter mottakers navn eller adressenummer.



MERK

Du kan velge flere mål.

Du kan avbryte valget ved å velge avmerkingsboksen for å fjerne hakemerket.

3 Velg [**OK**].

Aksepter målene.

Velge med ettrykkstasten

Velg målet ved hjelp av hurtigtastene.



MERK

For mer informasjon om å legge til hurtigtaster, se følgende:

➔ *English FAX Operation Guide.*

1 Vis skjermbildet.

Velg [**E**ttrykkstast].

2 Velg destinasjonen.

1 Velg ettrykkstasten der destinasjonen er registrert.



MERK

Du kan angi en ettrykkstast med et ettrykksnummer ved å velge [**Quick No. Search**]-tasten.

2 Velg [**OK**].
Aksepter målene.

Ved hjelp av hurtigtasten

Du kan angi et tresifret (001 til 100) ettrykkstast-nummer (hurtignummer) for å velge destinasjonen.



MERK

For mer informasjon om å legge til hurtigtaster, se følgende:

➔ *English FAX Operation Guide.*

1 Vis skjermbildet.

Velg [**E**ttrykkstast].

2 Skriv inn et nummer.

- 1 Velg [**Quick No. Search**]-tasten.
- 2 Skriv inn ettrykkstastens nummer (hurtignummer) med talltastene.
- 3 Velg [**OK**].
Den angitte destinasjonen er valgt.
- 4 Velg [**OK**].
Aksepter målene.

Kringkastingoverføring

Denne funksjonen gjør at du kan sende de samme originalene til flere destinasjoner i én operasjon. Maskinen lagrer (husker) originaler som skal sendes midlertidig i minnet, og automatisk gjentar oppringing og overføring til angitt destinasjon etterpå.

MERK

Når du bruker en gruppe for destinasjonen, kan du sende originalene til opp til 100 destinasjoner i én operasjon. Du kan bruke denne funksjonen sammen med underadresse-kommunikasjon og forsinket overføring. Når direkte overføring er valgt, endres den til minneoverføring på tidspunktet for overføringen.

- 1 Velg **[FAX]** på startskjermen.
- 2 Angi destinasjonen.

Angi faksnummeret

MERK

Hvis *Oppføring av ny destinasjon (FAKS)* er satt til **[Forby]**, er det ikke mulig å direkte angi et faksnummer. Velg destinasjon fra adresseboken eller hurtigtastene.

➔ Se *English FAX Operation Guide*.

- 1 Velg **[L. til mål]**.
- 2 Oppgi faksnummeret til mottakersystemet.

MERK

Du kan angi opptil 64 tegn.
Angi tall med talltastene.

- 3 Velg **[Neste mål]**.
Du kan legge inn et annet faksnummer.
- 4 Når alle destinasjoner er angitt, velg **[OK]**.

MERK

Når *På* er valgt i *Innt. sjekk for ny dest.*, vises en bekreftelsesskjerm for det angitte faksnummeret. Tast faksnummeret på nytt og trykk på **[OK]**.

➔ Maskinens *Operatørhåndboken*

Velg destinasjon fra adresseboken

- 1 Velg **[Adressebok]**.
- 2 Merk av alle avmerkingsbokser for destinasjoner, og velg **[OK]**.

MERK

For mer informasjon om adresseboken, se følgende:

➔ [Velge fra adresseboken \(side 3-9\)](#)

Velg destinasjon ved hjelp av hurtigtastene.

- 1 Velg [**E**trykkstast].
- 2 Velg alle destinasjoner og velg [**O**K].



MERK

For mer informasjon om hurtigtastene, se følgende:

➔ [Velge med ettrykkstasten \(side 3-10\)](#)

- 3 Trykk på [**S**tart]-tasten etter å ha valgt alle destinasjonene.

Logg inn / Logg ut

Logge inn når brukerregnskap har blitt aktivert

Når brukerregnskap har blitt aktivert, må du angi en bruker-ID og passord for å bruke maskinen.

Vanlig pålogging

1 Skriv inn brukernavn og passord for å logge inn.

- 1 Hvis dette skjermbildet vises under operasjonene, velg **[Tastatur]** for å angi brukernavnet.

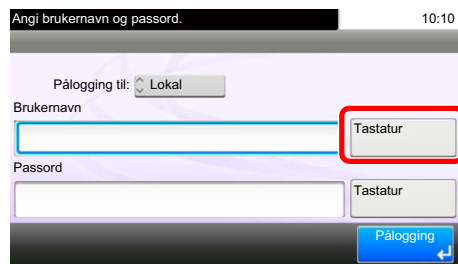

➔ [Innsetting av tegn \(side 7-2\)](#)

- 2 **[Passord]** > Angi påloggingspassord > **[OK]**



MERK

Hvis **[Nettverksautentisering]** er valg som brukerautentiseringsmetode, vises autentiseringsdestinasjoner og enten **[Lokal]** eller **[Nettverk]** kan velges som autentiseringsdestinasjon.

2 Velg **[Pålogging]**.

Enkel pålogging



Hvis dette skjermbildet vises under operasjonene, velg en bruker og logg på.



MERK

Hvis et brukerpasord kreves, vises et inndataskjermbilde.

➔ Maskinens *Operatørhåndbok*

Avlogging

Authentication/
Logout



For å logge ut fra maskinen, velg [**Authentication/Logout**]-tasten for å gå tilbake til brukernavn/passord for pålogging.

Logge inn når jobbreknskap har blitt aktivert

Når jobbreknskap har blitt aktivert, må du angi en bruker-ID for å bruke maskinen.

Pålogging

- 1 I skjermbildet nedenfor, skriv inn konto-IDen med talltastene, og trykk [**Pålogging**].



MERK

Hvis du har tastet feil tegn, trykker du på [**Clear**]-tasten og taster inn konto-ID på nytt.

Hvis den oppgitte konto-ID ikke samsvarer med den registrerte ID, vil en varsellyd og innlogging vil mislykkes. Skriv inn en riktig konto-ID.

Ved å velge [**Sjekk teller**], kan du se hvor mange sider som skrives ut og antall sider som er skannet.

Avlogging

Authentication/
Logout



Når operasjonene er fullført, velg [**Authentication/Logout**]-tasten for å gå tilbake for kontoens ID-kode.

4 Mottak av faks

Dette kapitlet beskriver følgende emner:

Faks automatisk mottak	4-2
Mottaksmetode	4-2
Kontrollere og endre mottaksmetode	4-2
Mottaksflyt	4-3
Avbryting av mottak (Frakobling av kommunikasjon)	4-3
Manuelt mottak	4-4
Mottaksflyt	4-4
Funksjoner for mottak av faks	4-5
Innstillinger for mottak av faks	4-6
Tosidig utskrift	4-6
2 i 1 utskrift	4-6
Mengdeutskrift	4-6
Mottaksdato/-tid	4-6
Medietype for utskriftsdata	4-7

Faks automatisk mottak

Hvis du bruker denne maskinen som en fakسدedikert maskin som ikke mottar telefonsamtaler, stilles maskinen til fakسدedikert mottak. Ingen spesielle operasjoner er nødvendige for mottak av fakser.

Mottaksmetode

Metodene for mottak av faks på maskinen vises under.

- Automatisk(normal)
- Automatisk(faks./tlf.) (se [5-2.](#))
- Automatisk(TAD) (se [5-4.](#))
- Manual (se [4-4.](#))

Kontrollere og endre mottaksmetode

- 1** **Vise skjermen.**
[System Menu/Counter]-tast > [FAX] > [Mottak] > [Mottaksmodus]
- 2** **Velg mottaksmodus.**
Velg mottaksmodus.
For aut. faksmottak, velg [**Automatisk(normal)**].

Mottaksflyt

1 Mottak starter

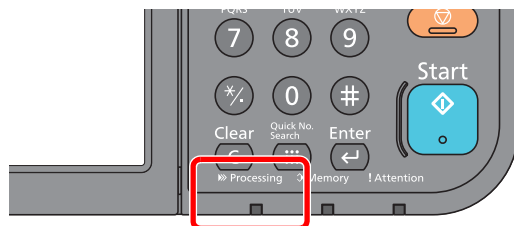

Når en faks kommer inn, blinker indikatoren [**Processing**] og mottak starter automatisk.



MERK

Når en telefon (kommersielt tilgjengelig produkt) er forbundet med maskinen, starter mottak etter at telefonen ringer.

Du kan endre antallet ganger telefonen ringer.

➔ Se *English FAX Operation Guide*.

Minnemottak

Hvis maskinen ikke kan skrive ut en faks på grunn av at den går tom for papir eller papirstopp, lagrer den midlertidig originalene som har blitt sendt i bildeminnet. Når maskinen igjen kan skrive ut, starter utskriften.

Antall sider som kan lagres, avhenger av sidene. Som en generell retningslinje, kan om lag 256 eller flere A4-sider med normal oppløsning lagres.

Under minnemottak, viser Faksmottak skriver ut jobber på Utskriftsjobber på statusskjermbildet. Hvis du vil skrive ut mottatte originaler, må du legge inn papir eller fjerne papir som sitter fast.

Se følgende for statusskjerm:

➔ Maskinens *Operatørhåndboken*

2 Mottaksutskrift

Mottatte originaler skrives ut i den øverste skuffen med den trykte siden nedover.

Avbryting av mottak (Frakobling av kommunikasjon)

Hvis du avbryter mottak ved å koble fra telefonlinjen under kommunikasjon, bruker du følgende fremgangsmåte.

1 Velg [**Status/Job Cancel**].

2 Frakobling av kommunikasjon.

[FAX] > [Legg på røret]

Når kommunikasjonen er frakoblet stanser mottaket.

Manuelt mottak

Med denne metoden kan du motta fakser ved å velge [**Manuell RX**] etter å ha bekreftet at telefonlinjen har koblet seg til sendesystemet.

MERK

For å bruke manuelt mottak, må du endre mottaksmodus til manuell mottak. For å endre til manuell modus, se følgende:

➔ *English FAX Operation Guide.*

Ved å koble et telefonapparat (kommersielt tilgjengelig) til maskinen kan du motta originaler etter å ha snakket med personen i sendesystemet.

➔ [Manuelt mottak \(side 5-7\)](#)

[Ekstern bryterfunksjon \(side 5-8\)](#)

Mottaksflyt

1 **Telefonen ringer.**

Når det er et innkommende anrop, gjør telefonen koblet til maskinen en ringetone.

2 **Løft av røret.**

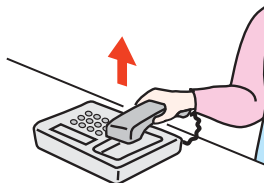

Løft av telefonrøret.

3 **Sjekk om telefonlinjen har koblet til faksen til sendersystemet.**

Hvis målet er en faksmaskin, vil du høre en svak pipelyd. Hvis en person svarer, kan du snakke med denne personen.

4 **[Faks] på Startskjermen > [Rør av] > [Manuell RX]**

Mottaket vil starte.

MERK

Når du bruker et telefonapparat som kan sende tonesignaler, bruk telefonen til å starte mottak av originaler med den eksterne bryterfunksjonen.

➔ [Ekstern bryterfunksjon \(side 5-8\)](#)

5 **Legg på røret.**

Når mottaket starter, går håndsettet tilbake til sin opprinnelige posisjon.

Funksjoner for mottak av faks

Mottaksmetode og faksutskriftmetoden kan angis.

Hva vil du gjøre?	Referanse-side
Utskrift mottatt på begge sider av papiret.	Tosidig utskrift ► side 4-6
Motta en tosidens faks på én side.	2 i 1 utskrift ► side 4-6
Skriv ut mottatte fakser sammen som en gruppe.	Mengdeutskrift ► side 4-6
Skriv ut dato og klokkeslett for mottak og annen informasjon.	Mottaksdato/-tid ► side 4-6
Begrense den typen papir som kan brukes.	Medietype for utskriftsdata ► side 4-7
Tilkobling til PBX (Private Branch Exchange) (kun Europa)	PBX-innstilling (kun Europa) ► side 2-10
Videresend mottatte fakser til en annen faksmaskin eller en datamaskin.	Se <i>English FAX Operation Guide</i> .
Oppbevare mottatte fakser i maskinen uten å skrive dem ut.	Se <i>English FAX Operation Guide</i> .
Start mottak av en faks ved å kontrollere mottakermaskinen.	Se <i>English FAX Operation Guide</i> .
Kryptere en original for å sende den trygt.	Se <i>English FAX Operation Guide</i> .

Innstillinger for mottak av faks

Tosidig utskrift

Ved mottak av flere sider data med samme bredde kan de skrives ut på begge sider av papir som har samme bredde som data.

På	Skriv ut på begge sider.
Av	Ikke skriv ut på begge sider.

For mer informasjon om konfigurasjon av innstillinger, se følgende:

➔ *English FAX Operation Guide.*

2 i 1 utskrift

Når du mottar en flersidig rapport eller original i A5-størrelse skriver denne funksjonen to sider av originalen om gangen på et ark i Letter- eller A4-størrelse. Hvis du angir to i en mottak og tosidig utskrift på samme tid, to blir ett mottak deaktivert.

På	Skriv ut 2 i 1.
Av	Ikke skriv ut 2 i 1.

For mer informasjon om konfigurasjon av innstillinger, se følgende:

➔ *English FAX Operation Guide.*

Mengdeutskrift

Når en faks på flere sider mottas skrives alle sidene ut samtidig etter at alle sidene er mottatt.

På	Skriv ut som en mengde etter at alle sider blir mottatt.
Av	Skriv ut etter hvert som de mottas.

For mer informasjon om konfigurasjon av innstillinger, se følgende:

➔ *English FAX Operation Guide.*

Mottaksdato/-tid

Funksjonen for mottaksdato/-tid legger til mottaksdato/-tid, avsenderinformasjon og antall sider øverst på hver side når meldingen skrives ut. Det er nyttig for å bekrefte tidspunktet for mottak hvis faksen er fra en annen tidssone.



MERK

Når den mottatte data er skrevet ut på flere sider, skrives mottaksdato/klokkeslett ut på første side. Det blir ikke skrevet ut på sidene som følger. Når den mottatte faksen videresendes etter å hente den fra minnet, er mottaksdato/klokkeslett ikke lagt til de videresendte data.

På	Skriv ut mottaksdato/klokkeslett.
Av	Ikke skriv ut mottaksdato/klokkeslett.

For mer informasjon om konfigurasjon av innstillinger, se følgende:

➔ *English FAX Operation Guide.*

Medietype for utskriftsdata

Angi papirtype som skal brukes for utskriftsdata for mottatt faks.

Støttede papirtyper:	Alle medietyper, vanlig, grovt, vellum, etiketter, resirkulert, bond, kartong, farge, konvolutt, tykt, høy kvalitet og Egendefinert 1-8
----------------------	---

For mer informasjon om konfigurering av innstillinger, se følgende:

➔ *English FAX Operation Guide.*

Oppsett av kassetten for datautskrift for mottatte fakser

Ved å angi medietype, kan fakser mottas på korresponderende kassett.

1 Vise skjermen.

[System Menu/Counter] tast > [Innstillinger skuff/universalskuff] > [Kassett 1-5] eller [Multifunksjonsmater]

Velg kassetten du vil bruke for mottak av faks.

2 Velg papirstørrelse.

1 Velg [Papirstørrelse] > [Metrisk] eller [Tommer].

2 Velg papirstørrelse.



VIKTIG

Angi papirstørrelsen som følger for kassetten du vil bruke for faksmottak.

Amerikanske modeller: Letter, Legal, Statement

Europeiske modeller. A4, B5, A5, Folio

Hvis kassetten har en papirstørrelsetast, angi størrelsen til "Other".

Se følgende for å spesifisere papirstørrelse:

➔ Maskinens *Operatørhåndboken*

3 Velg papirstørrelse.

1 Velg [Papirtype].

2 Velg papirtypen.

4 Velg papirstørrelse.

Konfigurer papirinnstillinger for mottak av faks Når du velger papirstørrelse, velg samme papirstørrelse som du valgte i steg 3.

For mer informasjon om konfigurering av innstillinger, se følgende:

➔ *English FAX Operation Guide.*

5 Bruk av bekvemme faksfunksjoner

Dette kapitlet beskriver følgende emner:

Bruk av tilkoblet telefon	5-2
FAX / TEL automatisk tilkoblingsmottak	5-2
FAX / telefonsvarer automatisk tilkoblingsmottak	5-4
Manuell sending	5-6
Manuelt mottak	5-7
Ekstern bryterfunksjon	5-8

Bruk av tilkoblet telefon

Det er mulig å koble en telefon (et kommersielt tilgjengelig element) til denne maskinen, og bruke ulike funksjoner.

FAX / TEL automatisk tilkoblingsmottak

Denne mottaksmetoden er praktisk når du bruker både telefon og faks på en enkelt telefonlinje. Når faksoriginaler har blitt sendt, maskinen automatisk mottar dem og når den andre parten ringer fra en telefon, lager maskinen en lyd som oppfordrer brukeren til å reagere.



VIKTIG

For å bruke faks/tlf automatisk tilkobling mottak, er det nødvendig å koble et telefonsett (kommersiell telefon) til maskinen.

Etter at telefonen har ringt det forhåndsinnstilte antallet ganger, må den andre parten betale tellerskritt selv om mottakersystemet ikke svarer.

Mottaksflyt

FAKS	FAKS	Telefon
Når den andre parten har sendt originaler med automatisk sending	Når den andre parten har sendt originaler med manuell sending	Når den andre parten ringer fra en telefon



Mottar innkommende anrop uten å utløse ringetonen.
(Den andre parten må betale tellerskritt fra dette punktet.)



Ringer to ganger.
(Bare den andre parten kan høre ringetonen.)



Motta originaler fra den andre parten automatisk (Faks automatisk mottak)

Ringer. (Både den andre parten og mottakermaskinen kan høre ringetonen.)
(Hvis du ikke løfter av røret innen 30 sekunder, skifter maskinen til faksmottak.)



Når du løfter av røret på den tilkoblede telefonen, kan du snakke med den andre parten.



Når samtalen er over kan du motta fakser ved å bruke den eksterne bryteren.



MERK

Når samtalen er over kan du også motta fakser ved å bruke den eksterne bryteren.

➔ [Ekstern bryterfunksjon \(side 5-8\)](#)

Klargjøring:

Velg [**Auto (FAX/TEL)**].

➔ Se *English FAX Operation Guide*.

1 Telefonen ringer.



Den tilkoblede telefonen ringer. Vær oppmerksom på at dersom [0] (er angitt som antall ring (for faks/tlf automatisk tilkobling), ringer ikke den tilkoblede telefonen.



MERK

Du kan endre antallet ganger telefonen ringer.

➔ Se *English FAX Operation Guide*.

2 Besvar anropet.

Når anropet er fra en telefon

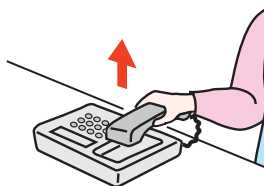

- 1 Maskinen lager en ringelyd som oppfordrer brukeren til å svare. Løft av røret på telefonen innen 30 sekunder.



MERK

Hvis du ikke løfter av røret innen 30 sekunder, skifter maskinen til faksmottak.

- 2 Snakk med den andre parten.



MERK

Når samtalen er over kan du også motta fakser ved å bruke den eksterne bryteren.

➔ [Ekstern bryterfunksjon \(side 5-8\)](#)

Når anropet er fra en faks

Maskinen begynner å motta originalene.

FAX / telefonsvarer automatisk tilkoblingsmottak

Denne metoden er praktisk når du bruker både telefonsvarer og faks. Når faksoriginalene er sendt, mottar maskinen dem automatisk. Når anropet er fra en telefon, følger maskinen funksjonen for den tilkoblede telefonsvareren. Derfor kan den andre parten legge igjen en melding på telefonsvareren når brukeren ikke er tilstede.



VIKTIG

Ved bruk av faks/telefonsvarer automatisk tilkoblingsmottak, hvis en stillhet fortsetter i minst 30 sekunder før ett minutt passerer etter at maskinen har fått en telefon fra den andre parten, kommer maskinens stillhetsfunksjon i drift og maskinen veksler til faksmottak.



MERK

For å bruke faks/telefonsvarer automatisk tilkobling mottak, er det nødvendig å koble til et telefonsett (kommersiell telefon) med telefonsvarer til maskinen.

For informasjon, for eksempel om å svare på meldinger, kan du se operatørhåndboken til telefonsvareren.

Angi antallet flere ganger maskinen skal ringe enn antallet ganger telefonsvareren skal ringe.

➔ Se *English FAX Operation Guide*.

Mottaksflyt

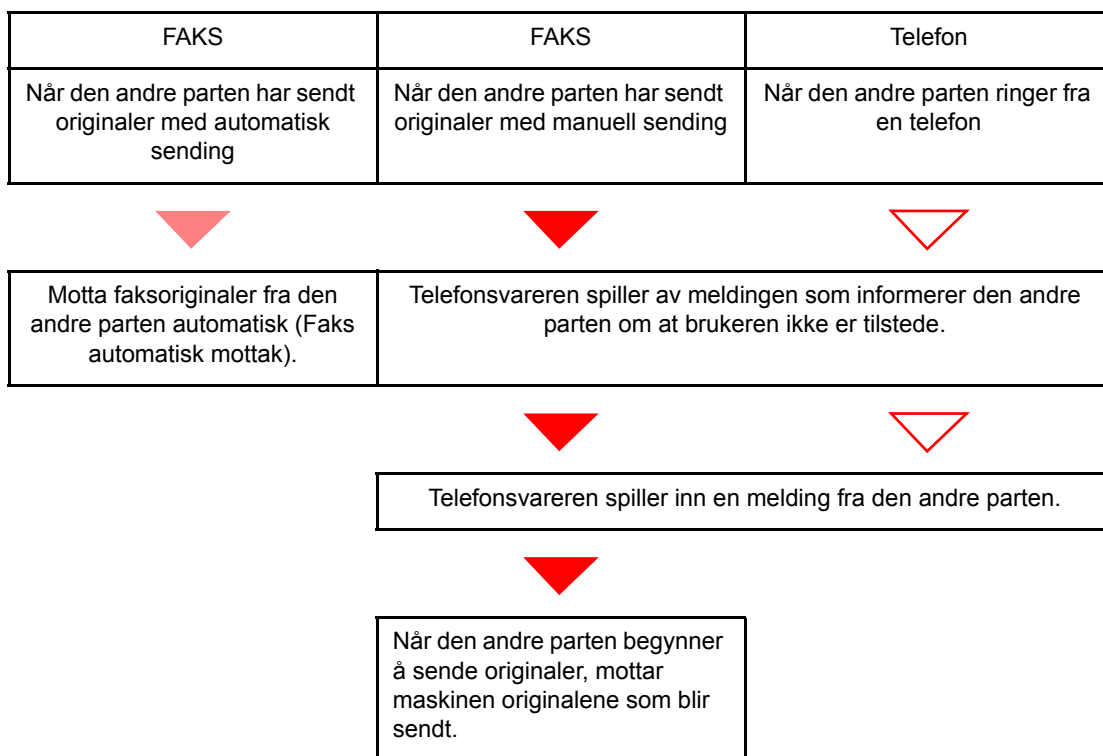

Klargjøring:

Velg [**Auto (TAD)**].

➔ Se *English FAX Operation Guide*.

1 Telefonen ringer.



Den tilkoblede telefonen ringer antall innstilte ganger.



MERK

Hvis du løfter av røret mens telefonen fortsatt ringer, går maskinen over i samme status som manuelt mottak.

➔ [Manuelt mottak \(side 5-7\)](#)

2 Telefonsvareren svarer.

Når anropet er fra en telefon, men brukeren ikke er tilstede

Telefonsvareren spiller en svarmelding, og begynner å ta opp den andre partens melding.



MERK

Når stillheten fortsetter i minst 30 sekunder under opptaket, skifter maskinen til faksmottak.

Når anropet er fra en faks

Maskinen begynner å motta originalene.

Manuell sending

Når du ønsker å snakke med personen på mottakersystemet eller mottakersystemet må bytte til faks, brukes denne metoden for å sende originaler.

- 1 **Legge inn originalene.**
- 2 **Tast inn destinasjonen.**

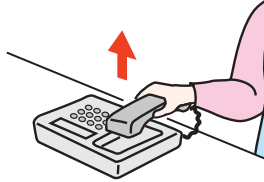

Løft av røret og slå nummeret til mottakersystemet.

- 3 **Sjekk om telefonlinjen har koblet til faksen til mottakersystemet.**
Hvis målet er en faks-maskin, vil du høre en lang høy pipelyd. Hvis en person svarer, kan du snakke med denne personen.
- 4 **[FAX] på startskjermen > [Rør av]**
- 5 **Trykk på [Start].**
Overføringen starter.
- 6 **Legg på røret.**
Når sendingen starter, går håndsettet tilbake til sin opprinnelige posisjon.

Manuelt mottak

Mottaket er mulig etter å ha bekreftet at telefonlinjen har koblet til avsender.



MERK

Faks automatisk mottak har blitt innstilt for mottaksmodus på denne maskinen. For å bruke manuelt mottak, må du endre mottaksmodus til manuell mottak. For å endre til manuell modus, se følgende:

➔ [English FAX Operation Guide](#).

1 Telefonen ringer.

Når det er et innkommende anrop, gjør telefonen koblet til maskinen en ringetone.

2 Løft av røret.

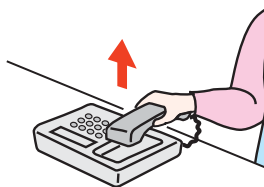

Løft av telefonrøret.

3 Sjekk om telefonlinjen har koblet til faksen til sendersystemet.

Hvis målet er en faks-maskin, vil du høre en svak pipelyd. Hvis en person svarer, kan du snakke med vedkommende.

4 [FAX] på startskjermen > [Rør av] > [Manuell RX]

Mottaket vil starte.



MERK

Når du bruker et telefonapparat som kan sende tonesignaler, bruk telefonen til å starte mottak av originaler med den eksterne bryterfunksjonen.

➔ [Ekstern bryterfunksjon \(side 5-8\)](#)

5 Legg på røret.

Når mottaket starter, går håndsettet tilbake til sin opprinnelige posisjon.

Ekstern bryterfunksjon

Du kan starte faksmottaket ved drift fra den tilkoblede telefonapparat. Denne funksjonen er praktisk for å bruke denne maskinen og et telefonsett (kommersielt tilgjengelig produkt) i kombinasjon installert på steder fjernt fra hverandre.



MERK

For å bruke fjernbryter, er det nødvendig å koble til tonesignal-sender (kommersielt tilgjengelig produkt) til maskinen. Imidlertid, selv om det er en tone-signal-sender, kan ikke denne funksjonen benyttes tilfredsstillende, avhengig av den type telefonapparat. For mer informasjon, ta kontakt med vår agent eller butikken der du kjøpte denne maskinen.

Fjernbrytervelgeren er satt til 55 som fabrikkinnstilling.

Fjernbryteren kan bli endret.

➔ Se *English FAX Operation Guide*.

Ved hjelp av ekstern bryter

For å starte faksmaskin ved bruk fra det tilkoblede telefonsett, bruk følgende fremgangsmåte.

1 Den tilkoblede telefonen ringer.

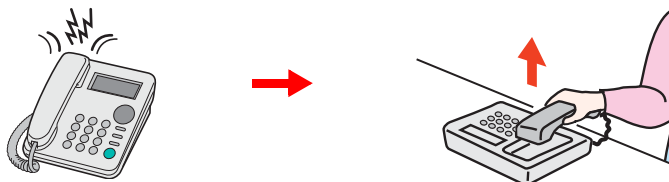

Løft av telefonrøret.



MERK

Du kan endre antallet ganger telefonen ringer.

➔ Se *English FAX Operation Guide*.

2 Trykk på fjernbryteren (2 siffer).

Når du hører fakstonen fra håndsettet, angi tosifret fjernbryternummer med knappen på telefonapparatet. Telefonlinjen bytter til maskinen, og mottaket starter.

6 Feilsøking

Dette kapitlet beskriver følgende emner:

Indikatorer under sending/mottak	6-2
Reagere på en blinkende Attention-indikator	6-2
Forholdsregler når du slår av strømmen	6-3
Meldinger	6-4
Feilkodeliste	6-5
Feilsøking	6-8
Vanlige henvendelser	6-10

Indikatorer under sending/mottak

Indikatorene for **[Processing]** og **[Memory]** viser status for faksoverføring.

- **[Processing]**-indikatoren blinker under faksoverføring og mottak..
- **[Memory]**-indikatoren blinker når kildedata blir lagret i minnet for minneoverføring..
- **[Memory]**-indikatoren lyser når det er kildedata lagret i minnet for forsinket overføring..



Reagere på en blinkende Attention-indikator

Hvis **[Attention]**-indikatoren blinker, velg tasten **[Status/Job Cancel]** for å kontrollere en feilmelding. Hvis meldingen ikke er angitt på berøringspanelet når tasten **[Status/Job Cancel]** er trykket inn eller varselindikatoren blinker i 1,5 sekunder, må du kontrollere følgende.

Problem	Kontrollpunkter	Korrigerings tiltak	Referanse-side
Kan ikke sende faks.	Er modulleddningen tilkoblet på rett måte?	Tilkoble modulleddningen på rett måte.	—
	Er tillatt faksnr. eller ID nr. registrert på rett måte?	Kontroller tillatt faksnr. og tillatt ID-nr.	—
	Har det oppstått en kommunikasjonsfeil?	Kontroller feilkodene i TX/RX Resultatrapport og Aktivitetsrapport. Hvis feilkoden starter med "U" eller "E", utfør den tilhørende framgangsmåten.	6-5
	Er mottakerens fakslinje opptatt?	Send på nytt.	—
	Svarer mottakerfaksen?	Send på nytt.	—
	Finnes det andre feil enn forklart ovenfor?	Kontakt en servicetekniker.	—

Forholdsregler når du slår av strømmen

Trykk Power-tasten for å slå av maskinen. Du kan ikke automatisk motta en faks når strømbryteren er slått av.

Kontroller at **[Processing]**-indikatoren og **[Memory]**-indikatoren er av før du slår av hovedbryteren.

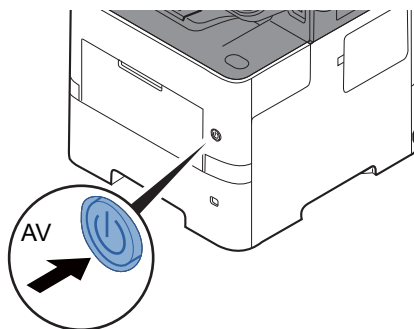

Når **[Vis meldingen Strøm av]** er satt, vil en bekreftelse på avslåing vises på skjermen.

Det tar omtrent 3 minutter for at strømmen slås av.

➔ Se *English FAX Operation Guide*.

Meldinger

Når en feil oppstår, kan displayet vise en av feilmeldingene nedenfor. Disse hjelper deg med å identifisere og korrigere problemet.

MERK

Når det oppstår en overføringsfeil, blir det produsert en resultatrapport for sending/mottak.

Kontroller feilkoden i rapporten og se følgende:

➔ [Feilkodeliste \(side 6-5\)](#)

Hvis du vil skrive ut resultatrapporten, se følgende:

➔ *English FAX Operation Guide*.

Du kan også kontrollere feilkodene med aktivitetsrapporten.

➔ *Se English FAX Operation Guide*.

Melding	Kontrollpunkt	Korrigeringsiltak	Referanse-side
Begrensning for regnskapskonto overskredet.	Er utskriftsantallet som tillates av regnskapskonto, oversteget?	Utskriftsantallet har oversteget det antallet som tillates av regnskapskonto. Kan ikke skrive ut mer. Jobben blir avbrutt. Velg [Slutt].	Kopi (se maskinens Operatørhåndbok)
Boksgrense overskredet.	Vises [Slutt] på skjermen?	Den angitte boksen er full, og det kan ikke lagres flere dokumenter. Jobben blir avbrutt. Velg [Slutt]. Prøv å utføre jobben på nytt etter utskrift eller sletting av data fra boksen.	—
Det har oppstått en feil.	—	Det har oppstått en intern feil. Noter ned feilkoden som vises på skjermen, og kontakt serviceteknikeren.	—
Kan ikke utføre denne jobben.	—	Denne jobben blir avbrutt, fordi den er begrenset av brukerautentisering eller regnskapskonto. Velg [Slutt].	—
Legg følgende papir i kassett #.	Samsvarer valgt papirstørrelse med størrelsen på papiret i den angitte papirkilden?	Velg [Fortsett] for å fortsette utskriften. Velg [Avbryt] for å avbryte jobben.	—
	Er papirkassetten det henvises til tom for papir?	Legg inn papir. Velg [Papirvalg] for å velge den andre papirkilden. Velg [Fortsett] for å skrive ut papiret i den valgte papirkilden.	—
Planlagte sendejobber oversteget.	—	Antallet jobber har oversteget grensen angitt for forsinket overføring. Velg [Slutt]. Jobben blir avbrutt. Vent til den forsinkede overføringen er utført eller avbryt den forsinkede overføringen og utfør jobben igjen.	—
Telefonrøret er av.	—	Legg på røret.	—





Feilkodeliste



Når det forekommer en overføringsfeil, blir en av følgende feilkoder registrert i TX/RX resultatrapport og aktivitetsrapport.



MERK

“U” eller “E” kommer opp som feilkode avhengig av kommunikasjonshastighetsinnstillingen.

Feilkode	Mulig årsak/handling
Opptatt	Kunne ikke etablere forbindelse med mottakeren på tross av automatisk oppringing forhåndsinnstilt antall ganger. Send på nytt.
AVBRUTT	Overføringen ble avbrutt på grunn av en handling for å avbryte overføringen. Mottaket ble avbrutt på grunn av en handling for å avbryte mottaket.
U00300	Mottakermaskinen gikk tom for papir. Kontroller med mottakeren.
U00430 - U00462	Mottak ble avbrutt på grunn av uoverensstemmelse mellom kommunikasjonstrekk med avsendermaskinen selv om linjeforbindelse ble etablert.
U00601 - U00690	Kommunikasjonen ble stoppet på grunn av maskinfeil. Send eller motta på nytt.
U00700	Kommunikasjon ble stoppet på grunn av feil på avsender- eller mottakermaskinen.
U00800 - U00811	Side(r) ikke sendt riktig. Send på nytt. Hvis du fortsatt har problemer, redusere TX starthastighet og send på nytt.  MERK Hvis kommunikasjonsfeil oppstår ofte, endre standardinnstillingen for TX-starthastighet i systemmenyen.
U00900 - U00910	Side(r) ikke mottatt riktig. Be avsenderen om å sende på nytt.  MERK Hvis kommunikasjonsfeil oppstår ofte, endre standardinnstillingen for RX-starthastighet i systemmenyen.
U01000 - U01097	Kommunikasjonsfeil oppstod under overføring. Send på nytt. Hvis du fortsatt har problemer, redusere TX starthastighet og send på nytt.  MERK Hvis kommunikasjonsfeil oppstår ofte, endre standardinnstillingen for TX-starthastighet i systemmenyen.
U01100 - U01196	Kommunikasjonsfeil oppstod under mottak. Be avsenderen om å sende på nytt.  MERK Hvis kommunikasjonsfeil oppstår ofte, endre standardinnstillingen for RX-starthastighet i systemmenyen.
U01400	Kunne ikke etablere kommunikasjon med avsenderen eller mottakeren fordi oppringing registrert for et "tone line"-system ble brukt i et pulslinjesystem.
U01500	Kommunikasjonsfeil oppstod under høyhastighets overføring. Send på nytt. Hvis du fortsatt har problemer, redusere TX starthastighet og send på nytt.  MERK Hvis kommunikasjonsfeil oppstår ofte, endre standardinnstillingen for TX-starthastighet i systemmenyen.

Feilkode	Mulig årsak/handling
U01600	Kommunikasjonsfeil oppstod under mottak av høyhastighets overføring. Be avsenderen om å redusere overføringshastigheten og sende på nytt.  MERK Hvis kommunikasjonsfeil oppstår ofte, endre standardinnstillingen for RX-starthastighet i systemmenyen.
U01700 - U01720	Kommunikasjonsfeil oppstod under høyhastighets overføring. Send på nytt. Hvis du fortsatt har problemer, redusere TX starthastighet og send på nytt.  MERK Hvis kommunikasjonsfeil oppstår ofte, endre standardinnstillingen for TX-starthastighet i systemmenyen.
U01721	Kommunikasjonsfeil oppstod under høyhastighets overføring. Angitt overføringshastighet er kanskje ikke tilgjengelig for mottakermaskinen. Reduser overføringshastigheten og send på nytt.
U01800 - U01820	Kommunikasjonsfeil oppstod under mottak av høyhastighets overføring. Be senderen om å redusere overføringshastigheten og sende på nytt eller redusere RX starthastigheten i systemmenyen.
U01821	Kommunikasjonsfeil oppstod under mottak av høyhastighets overføring. Angitt overføringshastighet er kanskje ikke tilgjengelig for denne maskinen. Be senderen om å redusere overføringshastigheten og sende på nytt eller redusere RX starthastigheten i systemmenyen.
U03000	Under pollingsmottak, kunne ikke en faks mottas fordi ingen originaler var angitt i den andre partens faksmaskin. Kontakt den andre parten.
U03200	Underadresse oppslagstavlemottak ble forsøkt og den andre partens maskin er av vårt merke, men den angitte underadresseboksen inneholder ingen data. Kontakt den andre parten.
U03300	En feil oppstod på grunn av enten 1 eller 2 nedenfor. Kontakt den andre parten. 1 Den andre partens maskin er av vårt merke og det ble funnet overføringsbegrensninger som er angitt av den andre parten under pollingsmottak. Kommunikasjonen ble forstyrret fordi passordet ikke er riktig. 2 Den andre partens maskin er av vårt merke og det ble funnet overføringsbegrensninger som er angitt av den andre parten under underadresse oppslagstavlemottak. Kommunikasjonen ble forstyrret fordi passordet ikke er riktig.
U03400	Pollingsmottak ble forstyrret fordi passordet som ble oppgitt av den andre parten ikke stemmer overens med den lokale faks-IDen på mottakermaskinen. Kontakt den andre parten.
U03500	Underadresse oppslagstavlemottak ble forsøkt og den andre partens maskin er av vårt merke, men den angitte underadresseboksen var ikke registrert på den andre partens maskin. Kontroller med mottakeren.
U03600	Den andre partens maskin er av vårt merke, og underadresse oppslagstavlemottak ble forstyrret fordi det angitte underadressepassordet ikke var riktig. Kontakt den andre parten.
U03700	Underadresse oppslagstavlemottak ble forsøkt, men den andre partens maskin enten har ikke underadresse oppslagstavlekommunikasjonsfunksjon eller det var ingen originaler i noen av overføringsboksene (underadressebokser).
U04000	Angitt underadresseboks er ikke registrert i mottakermaskinen eller underadressen stemmer ikke.
U04100	Mottakermaskinen er ikke utstyrt med en funksjon for underadresseboks eller underadressen stemmer ikke.
U04200	Kryptert overføring ble avbrutt fordi den angitte boksen ikke er registrert.
U04300	Kryptert overføring ble avbrutt fordi mottakerfaksen ikke er utstyrt med funksjon for kryptert kommunikasjon.
U04400	Kryptert overføring ble avbrutt fordi krypteringsnøkkelen ikke stemmer.
U04500	Kryptert mottak ble avbrutt fordi krypteringsnøkkelen ikke stemmer.

Feilkode	Mulig årsak/handling
U05100	Overføring ble avbrutt fordi kommunikasjonskravene ikke ble oppfylt på grunn av overføringsbegrensninger angitt på denne maskinen. Kontroller med mottakeren.
U05200	Mottak ble avbrutt fordi kommunikasjonskravene ikke ble oppfylt på grunn av mottaksbegrensninger angitt på denne maskinen.
U05300	Mottak ble avvist av mottakeren fordi kommunikasjonskravene ikke ble oppfylt på grunn av mottaksbegrensninger angitt på mottakermaskinen. Kontroller med mottakeren.
U14000	Mottak av underadresseboksen ble stoppet fordi det ikke er mer ledig plass i minnet på denne maskinen. Skap ledig plass ved å skrive ut data som er lagret i minnet, eller avbryt mottaket av underadresseboksen.
U14100	Overføring til underadresseboksen eller underadresseboks på mottakermaskinen ble stoppet fordi det ikke var mer ledig plass i minnet på mottakermaskinen. Kontroller med mottakeren.
U19000	Minnemottak ble stoppet fordi det ikke er mer ledig plass i minnet på denne maskinen. Skap ledig plass ved å skrive ut data som er lagret i minnet og be avsenderen om å sende på nytt.
U19100	Overføring ble stoppet fordi det ikke er mer ledig plass i minnet på mottakermaskinen. Kontroller med mottakeren.
U19300	Overføring ble stoppet på grunn av en datafeil som oppstod under overføring. Send på nytt.

Feilsøking

Når et problem oppstår, må du først kontrollere følgende. Hvis problemet vedvarer, må du ta kontakt med forhandleren eller servicerepresentanten.

Problem	Kontrollpunkt	Korrigeringsiltak	Referanse-side
Kan ikke sende dokumentet.	Er modulledningen tilkoblet på rett måte?	Tilkoble modulledningen på rett måte.	—
	Vises <i>Sendefeil</i> i displayet?	Løs årsaken til feilen og send på nytt.	6-5
	Er begrensning for TX (overføring) aktivert?	Avbryt TX-begrensningen.	—
	Bruker du en IP telefonlinje?	Du kan midlertidig fjerne kommunikasjonsfeilen ved å endre innstillingene av [TX Start Speed] i Overføring.	—
Kan ikke utføre kryptert kommunikasjon.	Er registreringen for både avsender og mottaker korrekt?	Dobbeltsjekk registreringene for både avsender og mottaker.	—
Kan ikke bruke fjernkoblingsfunksjonen.	Brukes en pulslinje?	Noen telefoner kan overføre tonesignaler med bruk av taster. Se driftshåndboken for telefonsettet.	—
	Er fjernkoblingsnummeret riktig?	Sjekk registreringen. (Standard: 55)	—
Ingen utskriftsdata etter mottak.	Er videresending av minne aktivert?	Sjekk videresendingsdestinasjonen.	—
Kan ikke motta dokument.	Er modulledningen tilkoblet på rett måte?	Tilkoble modulledningen på rett måte.	—
	Vises <i>Kommunikasjonsfeil</i> i displayet?	Løs årsaken for feilen og be avsenderen prøve på nytt.	6-5
	Bruker du en IP telefonlinje?	Du kan midlertidig fjerne kommunikasjonsfeilen ved å endre innstillingene av [RX Start Speed] i Overføring.	—
	Er begrensning for RX (mottak) aktivert?	Avbryt RX-begrensningen.	—
Kan ikke utføre minnemottak.	Er det ledig plass i minnet?	Motta etter at minnet har ledig plass eller skap ledig plass i minnet.	—
Kan ikke utføre underadresseoverføring.	Er mottakerfaksmaskinen utstyrt med funksjon for underadresseoverføring?	Underadresseoverføring kan ikke utføres med mindre mottakerfaksen har en lignende funksjon for underadresseoverføring.	—
	Er den angitte underadressen eller underadressepassordet identisk med underadressen eller underadressepassordet som er registrert på mottakerfaksen?	Hvis oppføringen din er korrekt, må du kontrollere med mottakeren. Denne maskinen bruker ikke underadressepassord for mottak.	—
	Er det ledig plass i minnet i mottakerfaksen?	Kontroller med mottakeren.	—
Kan ikke utføre minnevideresending.	Er videresending av minne satt til [På]?	Kontroller innstillingene for minnevideresending.	—

Problem	Kontrollpunkt	Korrigeringsiltak	Referanse-side
Kan ikke utføre minnevideresending med bruk av underadresse.	Er mottakerfaksmaskinen utstyrt med funksjon for underadresseoverføring?	Underadresseoverføring kan ikke utføres med mindre mottakerfaksen har en lignende funksjon for underadresseoverføring.	—
	Er den angitte underadressen identisk med underadressen som er registrert i mottakerfaksen?	Hvis oppføringen din er korrekt, må du kontrollere hos mottakeren. Denne maskinen bruker ikke underadressepassord for mottak.	—
Kan ikke skrive ut fra en underadresseboks.	Er bokspassordet angitt?	Skriv inn riktig bokspassord.	—
Kan ikke pollingsmottak.	Bli pollingsoverføringen riktig brukt på sendermaskinen?	Kontroller med mottakeren.	—
Kan ikke bruke underadresse oppslagstavlekommunikasjon.	Har den andre partens faksmaskin samme type underadresse oppslagstavlekommunikasjonsfunksjon?	Hvis den andre partens faksmaskin ikke har samme type underadresse oppslagstavlekommunikasjonsfunksjon, kan den ikke motta fakser via en underadresse oppslagstavle. Kontroller med mottakeren.	—
	Er den angitte underadressen eller underadressepassordet riktig?	Hvis oppføringen din er korrekt, må du kontrollere hos mottakeren.	—

Vanlige henvendelser

Følgende er henvendelser som ofte mottas av brukere etter kjøpt produkt.

	Spørsmål	Svar
1	Jeg ønsker å stemple sendte fakser som ferdigstilte.	Dette produktet har ingen funksjon for å stemple ferdigstilte fakser.
2	Jeg ønsker å sende og motta fakser i farge.	Faks-bilder sendes og mottas i svart/hvitt.

7 Tillegg

Dette kapitlet beskriver følgende emner:

Innsetting av tegn	7-2
Spesifikasjoner	7-3
Menykart	7-5

Innsetting av tegn

Når du skal skrive inn et navn, bruker du tastaturet på skjermen på berøringspanelet i henhold til fremgangsmåten beskrevet nedenfor.

MERK

QWERTY, QWERTZ og AZERTY, som på et PC-tastatur, er tilgjengelig som tastaturlayout. Skift layout om nødvendig. Se følgende for informasjon om hvordan du endrer layout:

➔ Maskinens *Operatørhåndboken*

QWERTY-layouten brukes her som eksempel. Du kan bruke den samme fremgangsmåten hvis du velger et av de andre oppsettene.

Registreringsskjermer

Registrering av små bokstaver

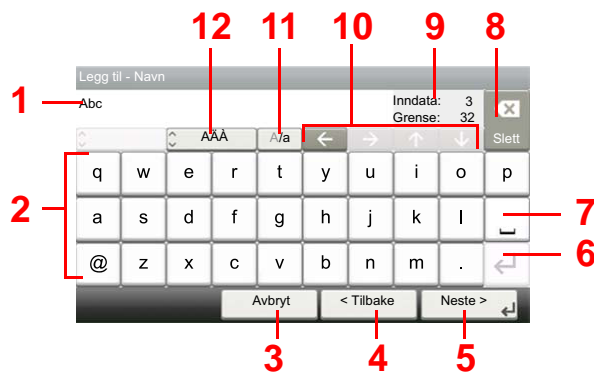

Nr.	Skjerm/tast	Beskrivelse
1	Skjerm	Viser de registrerte tegnene.
2	Tastatur	Velg tegnet for å skrive.
3	[Avbryt]	Velg for å avbryte registrert tegn og gå tilbake til skjermen før registreringen.
4	[< Tilbake]	Velg for å gå tilbake til forrige skjermbilde.
5	[OK] / [Neste >]	Velg for å lagre registrerte tegn og gå til neste skjerm.
6	Enter-tast	Velg for å sette inn et linjeskift.
7	Mellomrom	Velg for å sette inn et mellomrom.
8	Slett tast	Velg for å slette et tegn til venstre for markøren.
9	[Inndata] / [Grense]-display	Viser maksimalt antall tegn og antall tegn som er angitt.
10	Markørtast	Velg for å flytte markøren på displayet.
11	[A/a] / [a/A]	Velg for å bytte mellom store og små bokstaver.
12	[ABC] / [Symbol]	Velg tegnene som er angitt. For å angi symboler eller tall, velg [Symbol].

Spesifikasjoner

VIKTIG

Disse spesifikasjonene kan bli endret uten varsel.

FAX-funksjon

Element	Beskrivelse
Kompatibilitet	G3
Kommunikasjonslinje	Abonnementslinje
Overføringstid	Mindre enn 3 sekunder (33600 bps, JBIG, ITU-T A4-R #1 graf)
Overføringshastighet	33600/31200/28800/26400/24000/21600/19200/16800/14400/12000/ 9600/7200/4800/2400 bps
Kodingsdiagram	JBIG/MMR/MR/MH
Feilkorrigering	ECM
Originalstørrelse	Maks bredde: 216 mm, Maks lengde: 915 mm
Automatisk dokumentmating	P-4536i MFP Maks 75 ark (med dokumentprosessor) P-5536i MFP/P-6036i MFP Maks 100 ark (med dokumentprosessor)
Oppløsning	Skann: 200 × 100 dpi Normal (8 punkter/mm × 3,85 linjer/mm) 200 × 200 dpi Fin (8 punkter/mm × 7,7 linjer/mm) 200 × 400 dpi Super (Superfin) (8 punkter/mm × 15,4 linjer/mm) 400 × 400 dpi Ultra (Ultrafin) (16 punkter/mm × 15,4 linjer/mm) Skriv ut: 600 × 600 dpi
Graderinger	256 farger (feildiffusjon)
Ettrykkstast	100 taster
Flerstasjons overføring	Maks 100 mål
Ekstra minnemottak	256 ark eller mer (ved bruk av ITU-T A4 #1)
Bildeminnekapasitet	3,5 MB (standard) (for sending og mottak av faks)
Rapportutskrift	Sendt resultatrapport, faks RX-resultatrapport, aktivitetsrapport, statusside

Nettverksfaks-funksjoner

Element	Beskrivelse
Maskinvare	IBM PC-AT-kompatibel datamaskin
Grensesnitt	10BASE-T, 100BASE-TX, 1000BASE-T
Operativsystem	Windows Server 2008/2012/2016 og Windows 7/8/8.1/10
Overføringsoppløsning	Ultrafint (400 × 400 dpi), Fint (200 × 200 dpi), Normal (100 × 200 dpi)
Dokumentstørrelse	Letter, Legal, Statement, A4, A5, Folio, B5 (JIS)
Forsinket sending av faks	Basert på innstillingene i Network FAX Driver (innstillingen er mulig til ett minutt økning innen etterfølgende 24 timer)
Sende og trykk	Fakssending og utskrift på maskinen er tilgjengelig
Kringkastingsoverføring	Opp til 100 destinasjoner
Regnskapskonto	Krever brukernavn og passord i Network FAX Driver når brukerpålogging er slått PÅ i faksmaskinen. Krever konto-ID i Network FAX Driver når jobbregnskap er slått PÅ i faksmaskinen.
Forside	Et format kan velges ved hjelp av Network FAX Driver eller en mal kan opprettes.

Menykart

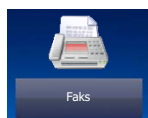

L. til mål, (side 3-7)	
Adressebok, (side 3-9)	
Ekstern, (se <i>Embedded Web Server RX User Guide</i>)	
Ettrykkstast, (side 3-10)	
Funksjoner	Stillemodus, (se <i>English FAX Operation Guide</i>).
	Originalstørrelse, (se <i>English FAX Operation Guide</i>).
	Retning: Original, (se <i>English FAX Operation Guide</i>).
	2-sidig, (se <i>English FAX Operation Guide</i>).
	Oppløsning: Faks ut, (se <i>English FAX Operation Guide</i>).
	Lysstyrke, (see <i>English FAX Operation Guide</i>).
	Optimalisering, (se <i>English FAX Operation Guide</i>).
	Flere skann, (se <i>English FAX Operation Guide</i>).
	Tast inn filnavn, (se <i>English FAX Operation Guide</i>).
	Lang original (se <i>English FAX Operation Guide</i>).
	Melding om ferdig jobb, (se <i>English FAX Operation Guide</i>).
	Utsatt overføring av faks, (se <i>English FAX Operation Guide</i>).
	Direkte overføring av faks, (se <i>English FAX Operation Guide</i>).
	Fakspollingmottak, (se <i>English FAX Operation Guide</i>).
FAKS TX rapport, (se <i>English FAX Operation Guide</i>).	
L.till/red snarvei (se maskinens <i>Operatørhåndbok</i>)	

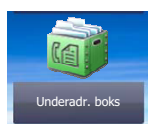

Underadr. boks, (se *English FAX Operation Guide*).



Pollingboks, (se *English FAX Operation Guide*).

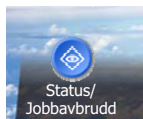

Faksminne innboks (se *English FAX Operation Guide*)

Status/
Job Cancel

Skriv ut jobbst (se maskinens <i>Operatørhåndbok</i>)	
Send jobbstat (se maskinens <i>Operatørhåndbok</i>)	
Stat for Lag job (se maskinens <i>Operatørhåndbok</i>)	
Planlagt jobb, (se <i>English FAX Operation Guide</i>).	
Skriv ut jobblogg (se maskinens <i>Operatørhåndbok</i>)	
Send jobblogg (se maskinens <i>Operatørhåndbok</i>)	
Lagre jobb-logg (se maskinens <i>Operatørhåndbok</i>)	
Faks jobblogg	Utg. fakslogg (se <i>English FAX Operation Guide</i>).
	Innk. fakslogg, (se <i>English FAX Operation Guide</i>).
	Utg. faks-rapport, (se <i>English FAX Operation Guide</i>).
	Innk. faks-rapport, (se <i>English FAX Operation Guide</i>).
Skanner (se maskinens <i>Operatørhåndbok</i>)	
Skriver (se maskinens <i>Operatørhåndbok</i>)	
Faksminne innboks (se maskinens <i>Operatørhåndbok</i>)	
Faks	Legg på røret (side 3-5)
	Manuell RX (side 4-4)
Toner Status (se maskinens <i>Operatørhåndbok</i>)	
Papirstatus (se maskinens <i>Operatørhåndbok</i>)	
USB minne (se maskinens <i>Operatørhåndbok</i>)	
USB tastatur (se maskinens <i>Operatørhåndbok</i>)	
Bluetooth-tastatur (se maskinens <i>Operatørhåndbok</i>)	
Nettverkstilkoblingsstatus, (se maskinens <i>Operatørhåndbok</i>).	
Nettverk tilkoblingsstatus (opsjon), (se maskinens <i>Operatørhåndbok</i>).	
Wi-Fi Direct (se maskinens <i>Operatørhåndbok</i>)	
Trådløst nett. (se maskinens <i>Operatørhåndbok</i>)	
Wi-Fi (se maskinens <i>Operatørhåndbok</i>)	
SSD (se maskinens <i>Operatørhåndbok</i>)	

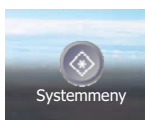
System Menu /
Counter

Hurtigoppsettveiviser	Faksoppsett (side 2-7)
	Papioppsett (se maskinens <i>Operatørhåndbok</i>)
	Strømsparingoppsett (se maskinens <i>Operatørhåndbok</i>)
	Nettverksoppsett (se maskinens <i>Operatørhåndbok</i>)
Språk (se maskinens <i>Operatørhåndbok</i>)	

Rapport, (se <i>English FAX Operation Guide</i>).	Rapportutskrift, (se <i>English FAX Operation Guide</i>).	Statusside, (se <i>English FAX Operation Guide</i>).	
		Skriftliste (se maskinens <i>Operatørhåndbok</i>)	
		Nettverkstatus (se maskinens <i>Operatørhåndbok</i>)	
		Tjenestestatus (se maskinens <i>Operatørhåndbok</i>)	
		Oversiktsrapport (se maskinens <i>Operatørhåndbok</i>)	
		Underadr.-boksliste, (se <i>English FAX Operation Guide</i>).	
		Faksliste (register), (se <i>English FAX Operation Guide</i>).	
		Faksliste (Nr.), (se <i>English FAX Operation Guide</i>).	
		Utg. faks-rapport, (se <i>English FAX Operation Guide</i>).	
		Innk. faks-rapport, (se <i>English FAX Operation Guide</i>).	
		Status for nettverk(tilbehør) (se maskinens <i>Operatørhåndbok</i>)	
		Rapport fra datarensing (se maskinens <i>Operatørhåndbok</i>)	
	Rapport Kontroll, (se <i>English FAX Operation Guide</i>).	Utg. faks-rapport (se <i>English FAX Operation Guide</i>).	
		Innk. faks-rapport (se <i>English FAX Operation Guide</i>).	
	Resultatrapport	Rapport Send resultat	E-post/mappe (se maskinens <i>Operatørhåndbok</i>)
Faks, (se <i>English FAX Operation Guide</i>).			
Avbrutt før sending, (se <i>English FAX Operation Guide</i>).			
Legg ved bilde av nettverksfaks (se <i>English FAX Operation Guide</i>)			
Mottakerformat, (se <i>English FAX Operation Guide</i>).			
Rapport Faks inn resultat		Faks, (se <i>English FAX Operation Guide</i>).	
		Type rapport - Faks inn (se <i>English FAX Operation Guide</i>).	
Jobb ferdig meldingsin. (se maskinens <i>Operatørhåndbok</i>)			
Send logghistorikk (se maskinens <i>Operatørhåndbok</i>)			
Teller (se maskinens <i>Operatørhåndbok</i>)			
Brukeregenskaper (se maskinens <i>Operatørhåndbok</i>)			
Innstillinger skuff/ universalskuff	Kasett 1 (til 5), (se <i>English FAX Operation Guide</i>).		
	Universalskuff, (se <i>English FAX Operation Guide</i>).		

Felles	Standardskjerm (se maskinens <i>Operatørhåndbok</i>)	
	Lyd, (se <i>English FAX Operation Guide</i>).	Alarm (se maskinens <i>Operatørhåndbok</i>)
		Volum fakshøytaler, (se <i>English FAX Operation Guide</i>),
		Volum faksmonitor, (se <i>English FAX Operation Guide</i>).
	Innstillinger av originalen (se maskinens <i>Operatørhåndbok</i>)	
	Papirinnst. (se maskinens <i>Operatørhåndbok</i>)	
	Standardfunksjoner	Oppløsning: Faks ut, (se <i>English FAX Operation Guide</i>).
		Kontinuerlig skann (faks), (se <i>English FAX Operation Guide</i>)
	Forh.inns.grense (se maskinens <i>Operatørhåndbok</i>)	
	Feilbehandling (se maskinens <i>Operatørhåndbok</i>)	
	Handl. for fargetoner tom (se maskinens <i>Operatørhåndbok</i>)	
	Mål (se maskinens <i>Operatørhåndbok</i>)	
	Advarsel om lite toner (se maskinens <i>Operatørhåndbok</i>)	
	Vis status/logg	Vis faksloggen, (se <i>English FAX Operation Guide</i>).
	Ekstern utskrift (se maskinens <i>Operatørhåndbok</i>)	
	Funksjonstast-tildeling (se maskinens <i>Operatørhåndbok</i>)	
	Vis meldingen strøm av (se <i>English FAX Operation Guide</i>)	
Skrive ut meldingsbanner (se maskinens <i>Operatørhåndbok</i>)		
Hjem (se maskinens <i>Operatørhåndbok</i>)		
Kopi (se maskinens <i>Operatørhåndbok</i>)		
Send (se maskinens <i>Operatørhåndbok</i>)		
Dokumentboks	Egedefinert boks (se maskinens <i>Operatørhåndbok</i>)	
	Underadr. boks, (se <i>English FAX Operation Guide</i>).	
	Boks (se maskinens <i>Operatørhåndbok</i>)	
	Pollingboks, (se <i>Egnlish FAX Operation Guide</i>).	
	Faksminne innboks (se <i>English FAX Operation Guide</i>)	

Faks, (se <i>English FAX Operation Guide</i>).	TX/RX felles (se <i>English FAX Operation Guide</i>).	Krypteringsnøkkel, (se <i>English FAX Operation Guide</i>).	
		Faksfjerndiagnose, (se <i>English FAX Operation Guide</i>).	
	Opplysninger (se <i>English FAX Operation Guide</i>).	Lokalt faks navn, (se <i>English FAX Operation Guide</i>).	
		Lokal faks-ID, (se <i>English FAX Operation Guide</i>).	
		Lokalt faksnr., (se <i>English FAX Operation Guide</i>)	
		TTI, (se <i>English FAX Operation Guide</i>).	
		Kontonavn bruk, (se <i>English FAX Operation Guide</i>).	
		Anropsmåte (tommerversjon), (se <i>English FAX Operation Guide</i>)	
		Ant. nye forsøk, (se <i>English FAX Operation Guide</i>)	
		ECM TX, (se <i>English FAX Operation Guide</i>)	
		TX-starthastighet, (se <i>English FAX Operation Guide</i>)	
		Kont. Skan på glass (se <i>English FAX Operation Guide</i>)	
	Mottak, (se <i>English FAX Operation Guide</i>).	Papirtype, (se <i>English FAX Operation Guide</i>).	
		Mottaksdato/-tid, (se <i>English FAX Operation Guide</i>).	
		2-sidig utskrift, (Se <i>English FAX Operation Guide</i>).	
		2 i 1-utskrift, (se <i>English FAX Operation Guide</i>).	
		Mengdeutskrift, (se <i>English FAX Operation Guide</i>).	
		Ring (normal), (se <i>English FAX Operation Guide</i>).	
		Ring (telefonsvarer), (se <i>English FAX Operation Guide</i>).	
		Ring (faks/tlf.), (se <i>English FAX Operation Guide</i>).	
		Mottaksmåte, (se <i>English FAX Operation Guide</i>).	
		Ekst. SW-tasting, (se <i>English FAX Operation Guide</i>)	
		Krypteringsmottak, (se <i>English FAX Operation Guide</i>)	
		ECM RX, (se <i>English FAX Operation Guide</i>)	
		RX Starthastighet, (se <i>English FAX Operation Guide</i>)	
	TX/RX Begrensning, (se <i>English FAX Operation Guide</i> .)		
	Videresending, (se <i>English FAX Operation Guide</i>)		
	Ny destinasjon angivelse (Faks), (se <i>English FAX Operation Guide</i>).		
	Applikasjon (se maskinens <i>Operatørhåndbok</i>)		
	Internett (se maskinens <i>Operatørhåndbok</i>)		
	Adressebok/Ettrykks	Adressebok (side 3-9)	
		Ettrykkstast (side 3-10)	
		Adressebokstandarder	Sorter (se maskinens <i>Operatørhåndbok</i>)
Adressebok (se maskinens <i>Operatørhåndbok</i>)			
Rediger begrensning (se maskinens <i>Operatørhåndbok</i>)			
Sk. ut liste, (se <i>English FAX Operation Guide</i>).			
Brukere/regnskapskonto (se maskinens <i>Operatørhåndbok</i>)			
Skriver (se maskinens <i>Operatørhåndbok</i>)			

System/nettverk (se maskinens <i>Operatørhåndbok</i>)	
Tidsinnstillinger/ Strømsparing	Dato/klokke (side 2-9)
	Dato format (se maskinens <i>Operatørhåndbok</i>)
	Tidssone (side 2-9)
	Auto. tøm panel (se maskinens <i>Operatørhåndbok</i>)
	Tid Nullstill panel (se maskinens <i>Operatørhåndbok</i>)
	Strømsparing (se maskinens <i>Operatørhåndbok</i>)
	Hvilenivå (unntatt for Europa), (se maskinens <i>Operatørhåndbok</i>)
	Hvile regler (Europa)
	Hvilemodus (se maskinens <i>Operatørhåndbok</i>)
	Strømsparer Gjenoppret.nivå (se maskinens <i>Operatørhåndbok</i>)
	Ukentlig tidtakerinnstillinger (se maskinens <i>Operatørhåndbok</i>)
	Auto. nullstill feil (se maskinens <i>Operatørhåndbok</i>)
	Tid nullstill feil (se maskinens <i>Operatørhåndbok</i>)
	Ubrukelig tid, (se <i>English FAX Operation Guide</i>).
Ping tidsavbrudd (se maskinens <i>Operatørhåndbok</i>)	
Justering/vedlikehold, (se maskinens <i>Operatørhåndbok</i>).	

Register

Numerics

2 i 1 utskrift 4-6

A

Adressebok 3-9

Søk 3-9

Adressebok

Velg et mål 3-9

Avbryt

Avbryte minneoverføring 3-5

Avbryte overføring (frakobling av kommunikasjon)
3-5

B

Berøringspanel 2-5

Betjeningspanel 2-4

Brukerregnskap

Innlogging 3-13

D

Dato 2-9

Dokumentmater 2-3

E

Ekstern bryterfunksjon

Hvordan bruke 5-8

Enter-tast 2-6

F

Faks automatisk mottak 4-2

Faks/telefonsvarer automatisk tilkobling mottak 5-4

Faks/tlf automatisk tilkobling mottak 5-2

FAX Medietype 4-7

Feilkodeliste 6-5

Feilsøking 6-8

Fjernkoblingsfunksjon 5-8

Forholdsregler når du slår av strømmen 6-3

H

Hjem-skjerm 2-5

Hurtigoppsett-veiviser 2-7

Hurtigtast

Velg destinasjon 3-10

Hurtig-tasten

Velg destinasjon 3-10

I

Indikatorer 6-2

Ingen utskriftsdata 6-8

Innsetting av tegn 7-2

K

Kan ikke motta dokument 6-8

Kan ikke sende dokumentet. 6-8

Kan ikke utføre underadresseoverføring 6-8

Konvensjoner i denne håndboken iv

Kringkastingsoverføring 3-11

L

Lokal faks-ID 2-7

Lokalt faks navn 2-7

Lokalt faksnr. 2-7

Lydvolum

Jobb ferdig 2-7

Volum fakshøytaler 2-7

Volum faksmonitor 2-7

M

Manuell sending 5-6

Manuelt mottak 4-4, 5-7

Maskin (navn) 2-2

Medietype for utskriftsdata 4-7

Meldinger 6-4

Mengdeutskrift 4-6

Menykart 7-5

Minnemottak 4-3

Minneoverføring 3-2

Avbryt 3-5

Mottaksdato/-tid 4-6

Mottaksmodus 4-2

N

Navn og funksjon for deler 2-2

P

PBX-innstilling 2-10

Prioritets-override send 3-4

Q

Quick No. Search-tast 2-6

R

Regnskapskonto

Innlogging 3-14

Repetisjon 3-6

RX dato/-tid 4-6

S

Sendestatus 3-4

Spesifikasjoner 7-3

T

Telefonlinje 2-7

Tid 2-9

Tosidig utskrift 4-6

V

Valg av Transmit Terminal Identification (TTI) 2-7

Vanlige henvendelser 6-10

**QUALITY
CERTIFICATE**

This machine has passed
all quality controls and
final inspection

