

**P-C2650DW**

# **GUÍA DE USO**

Lea esta guía de uso antes de empezar a utilizar la máquina y guárdela cerca de la máquina para facilitar su consulta.

# Prefacio

Gracias por adquirir la máquina.

Esta guía de uso se ha diseñado para ayudarle a utilizar la máquina correctamente, efectuar el mantenimiento rutinario y adoptar, en caso necesario, medidas sencillas de solución de problemas para que siempre pueda emplear la máquina en condiciones óptimas.

Lea esta guía de uso antes de usar la máquina.

## **Recomendamos usar suministros de nuestra propia marca.**

Utilice nuestros cartuchos de tóner originales, que han superado controles de calidad rigurosos.

El uso de cartuchos de tóner no originales puede provocar errores.

No nos hacemos responsables de ningún daño ocasionado por el uso de suministros de terceros en esta máquina.

## **Comprobación del número de serie del equipo**

El número de serie del equipo está impreso en la ubicación que se muestra en la figura.

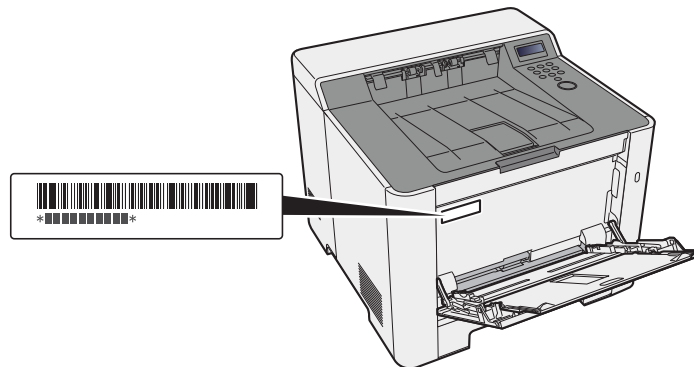

Necesitará el número de serie del equipo al ponerse en contacto con el servicio técnico. Compruebe el número de serie antes de ponerse en contacto con el servicio técnico.

# Contenido

Prefacio .....	i
Contenido .....	ii
Funciones de la máquina .....	vi
Guías proporcionadas con la máquina .....	viii
Información sobre la Guía de uso (esta guía) .....	ix
Estructura de la guía .....	ix
Convenciones utilizadas en esta guía .....	x
Mapa de menús .....	xii

<b>1</b>	<b>Información legal y sobre seguridad .....</b>	<b>1-1</b>
	<b>Aviso .....</b>	<b>1-2</b>
	Convenciones de seguridad utilizadas en esta guía .....	1-2
	Entorno .....	1-3
	Precauciones de uso .....	1-4
	Seguridad de láser (Europa) .....	1-5
	EN ISO 7779 .....	1-6
	EK1-ITB 2000 .....	1-6
	Precauciones de seguridad sobre el uso de la LAN inalámbrica (en caso de estar disponible) .....	1-6
	Uso limitado de este producto (si procede) .....	1-7
	Información legal .....	1-8
	Función de ahorro de energía .....	1-12
	Función de impresión automática a dos caras .....	1-12
	Ahorro de recursos - Papel .....	1-12
	Ventajas medioambientales de la "gestión de la energía" .....	1-12
	Programa Energy Star (ENERGY STAR®) .....	1-12
<b>2</b>	<b>Instalación y configuración de la máquina .....</b>	<b>2-1</b>
	<b>Nombres de los componentes (exterior de la máquina) .....</b>	<b>2-2</b>
	<b>Nombres de los componentes (conectores e interior) .....</b>	<b>2-3</b>
	<b>Nombre de los componentes (con equipo opcional instalado) .....</b>	<b>2-5</b>
	<b>Conexión de los cables .....</b>	<b>2-6</b>
	Conexión del cable de LAN .....	2-6
	Conexión del cable USB .....	2-7
	Conexión del cable de alimentación .....	2-7
	<b>Encendido y apagado .....</b>	<b>2-8</b>
	Encendido .....	2-8
	Apagado .....	2-8
	<b>Uso del panel de controles .....</b>	<b>2-9</b>
	Teclas del panel de controles .....	2-9
	Funcionamiento .....	2-10
	Selección de un menú .....	2-11
	Configuración de un menú .....	2-11
	Cancelación de la selección de menú .....	2-11
	Pantalla de ayuda .....	2-11
	<b>Inicio y cierre de sesión .....</b>	<b>2-12</b>
	Inicio de sesión .....	2-12
	Cierre de sesión (Logout) .....	2-13
	<b>Configuración predeterminada de la máquina .....</b>	<b>2-14</b>
	Configuración de la fecha y hora .....	2-14
	<b>Configuración de red .....</b>	<b>2-16</b>
	Configuración de la red alámbrica .....	2-16
	Configuración de la red inalámbrica .....	2-18
	Configuración de Wi-Fi Direct .....	2-23
	<b>Función de ahorro de energía .....</b>	<b>2-27</b>
	Reposo automático .....	2-27
	Conf. niv.reposo .....	2-28
	Regla de apagado (modelos para Europa) .....	2-30
	<b>Modo silencio .....</b>	<b>2-31</b>
	<b>Instalación de software .....</b>	<b>2-32</b>

	Software en DVD (Windows) .....	2-32
	Instalación del software en Windows .....	2-33
	Desinstalación del software .....	2-39
	Instalación del software en un ordenador Mac .....	2-40
	<b>Comprobación del contador .....</b>	<b>2-42</b>
	<b>Preparativos adicionales para el administrador .....</b>	<b>2-43</b>
	Fortalecimiento de la seguridad .....	2-43
	<b>Embedded Web Server RX .....</b>	<b>2-44</b>
	Acceso a Embedded Web Server RX .....	2-45
	Cambio de la configuración de seguridad .....	2-46
	Cambio de la información del dispositivo .....	2-48
	Configuración de correo electrónico .....	2-50
<b>3</b>	<b>Preparativos antes del uso .....</b>	<b>3-1</b>
	<b>Carga de papel .....</b>	<b>3-2</b>
	Precauciones sobre la carga de papel .....	3-2
	Selección de los depósitos de papel .....	3-3
	Carga en el depósito 1 .....	3-4
	Carga en el depósito 2 .....	3-7
	<b>Precauciones sobre la salida de papel .....</b>	<b>3-9</b>
	Tope de papel .....	3-9
<b>4</b>	<b>Impresión desde un PC .....</b>	<b>4-1</b>
	<b>Pantalla de configuración de impresión del controlador de impresora .....</b>	<b>4-2</b>
	Consulta de la Ayuda del controlador de impresora .....	4-3
	Cambio de la configuración predeterminada del controlador de impresora (Windows 8.1) .....	4-3
	<b>Impresión desde un PC .....</b>	<b>4-4</b>
	Impresión en papel de tamaño estándar .....	4-4
	Impresión en papel de tamaño no estándar .....	4-6
	Cancelación de la impresión desde un PC .....	4-9
	<b>Impresión desde un dispositivo de mano .....</b>	<b>4-10</b>
	Impresión con AirPrint .....	4-10
	Impresión mediante Google Cloud Print .....	4-10
	Impresión con Mopria .....	4-10
	Impresión con Wi-Fi Direct .....	4-10
	<b>Impresión de datos guardados en la impresora .....</b>	<b>4-11</b>
	Especificación del buzón de trabajos desde un PC y almacenamiento del trabajo .....	4-11
	Impresión de documentos desde el buzón de copia rápida .....	4-12
	Eliminación de los documentos almacenados en el buzón de copia rápida .....	4-13
	Impresión de documentos desde el buzón de revisar y retener .....	4-14
	Eliminación de los documentos almacenados en el buzón de revisar y retener .....	4-14
	Impresión de documentos desde el buzón de impresión privada .....	4-15
	Eliminación de los documentos almacenados en el buzón de impresión privada ..	4-16
	Impresión de documentos desde el buzón de trabajo almacenado .....	4-17
	Eliminación de los documentos almacenados en el buzón de trabajo almacenado ..	4-18
	<b>Conf. Buzón Trab .....</b>	<b>4-19</b>
	<b>Supervisión del estado de la impresora (Status Monitor) .....</b>	<b>4-20</b>
	Acceso a Status Monitor .....	4-20
	Salida de Status Monitor .....	4-20
	Vista rápida del estado .....	4-20
	Ficha Progreso de impresión .....	4-21
	Ficha Estado de bandeja de papel .....	4-21
	Ficha Estado de tóner .....	4-21
	Ficha Alerta .....	4-22
	Menú contextual de Status Monitor .....	4-22
	Configuración de notificaciones de Status Monitor .....	4-23
<b>5</b>	<b>Funcionamiento de la máquina .....</b>	<b>5-1</b>
	<b>Carga de papel en el bypass .....</b>	<b>5-2</b>
	<b>Cancelación de trabajos .....</b>	<b>5-5</b>

	<b>Uso de buzones de documentos</b> .....	<b>5-6</b>
	¿Qué es el buzón de trabajos? .....	5-6
	¿Qué es el buzón de memoria extraíble? .....	5-6
	<b>Uso de la memoria USB extraíble</b> .....	<b>5-7</b>
	Impresión de documentos almacenados en la memoria USB extraíble .....	5-7
	Impresión de una lista de archivos .....	5-8
	Extracción de la memoria USB .....	5-8
<b>6</b>	<b>Configuración y registro (Menú Sistema)</b> .....	<b>6-1</b>
	<b>Menú Sistema</b> .....	<b>6-2</b>
	Funcionamiento .....	6-2
	Opciones de configuración de Menú .....	6-3
	Impres. informe .....	6-4
	Config. de papel .....	6-6
	Config. impresión .....	6-9
	Config. Wi-Fi Direct .....	6-11
	Configuración Wi-Fi .....	6-11
	Red alámbrica .....	6-13
	Configuración de red .....	6-14
	Dispos. común .....	6-18
	Seguridad .....	6-24
	Contab. us./tbjs .....	6-24
	Función opcional .....	6-25
	Administrador .....	6-25
	Ajuste/mantenimiento .....	6-25
	Estado red alámbrica .....	6-25
	Estado Wi-Fi .....	6-26
	Wi-Fi Direct .....	6-26
<b>7</b>	<b>Autenticación de usuario y contabilidad</b>	
	<b>(In. ses. usuario, Contab. trabajos)</b> .....	<b>7-1</b>
	<b>Descripción de la administración de inicio de sesión de usuario</b> .....	<b>7-2</b>
	<b>Activación de la administración de inicio de sesión de usuario</b> .....	<b>7-3</b>
	Acceso teclado .....	7-4
	<b>Uso de la administración de inicio de sesión de usuario</b> .....	<b>7-5</b>
	Inicio y cierre de sesión (Logout) .....	7-5
	<b>Descripción general de la contabilidad de trabajos</b> .....	<b>7-6</b>
	Administración del número de hojas usadas en los trabajos impresos desde un PC .....	7-6
	<b>Activación de la contabilidad de trabajos</b> .....	<b>7-7</b>
	Acceso de contab. Trabajos .....	7-8
	<b>Contab. trabajos (Local)</b> .....	<b>7-9</b>
	Adición de una cuenta .....	7-9
	Restricción del uso de la máquina .....	7-11
	Edición de una cuenta .....	7-13
	Eliminación de una cuenta .....	7-14
	Contabilidad de trabajos de impresión .....	7-15
	<b>Configuración de la contabilidad de trabajos</b> .....	<b>7-17</b>
	Recuento del número de páginas impresas .....	7-17
	Impresión del informe de contabilidad .....	7-17
	<b>Uso de la contabilidad de trabajos</b> .....	<b>7-19</b>
	Inicio y cierre de sesión (logout) .....	7-19
	Aplicar límite .....	7-20
	<b>Tr. ID Usu. desc</b> .....	<b>7-21</b>
	<b>Configuración de administrador</b> .....	<b>7-22</b>
<b>8</b>	<b>Solución de problemas</b> .....	<b>8-1</b>
	<b>Mantenimiento periódico</b> .....	<b>8-2</b>
	Limpieza .....	8-2
	Limpieza de la unidad de transferencia del papel .....	8-2
	Sustitución del cartucho de tóner .....	8-3
	Carga de papel .....	8-6
	<b>Solución de problemas</b> .....	<b>8-7</b>

Solución de errores .....	8-7
Problemas de funcionamiento de la máquina .....	8-7
Problemas en las imágenes impresas .....	8-9
Problemas de impresión en color .....	8-12
Respuestas a los mensajes .....	8-13
<b>Ajuste/mantenimiento .....</b>	<b>8-19</b>
Descripción general de Ajuste/mantenimiento .....	8-19
Procedimiento de calibración de color .....	8-19
Procedimiento de registro .....	8-20
<b>Cómo solucionar los atascos de papel .....</b>	<b>8-24</b>
Indicadores de ubicación del atasco .....	8-24
Solución de atascos de papel en el depósito 1 .....	8-25
Solución de atascos de papel en el depósito 2 .....	8-26
Solución de atascos de papel en el bypass .....	8-28
Solución de atascos de papel en la cubierta posterior 1 .....	8-31

<b>9</b>	<b>Apéndice .....</b>	<b>9-1</b>
	<b>Equipo opcional .....</b>	<b>9-2</b>
	Descripción general del equipo opcional .....	9-2
	Aplicaciones opcionales .....	9-5
	Inicio del uso de una aplicación .....	9-5
	Comprobación de los detalles de una aplicación .....	9-6
	<b>Papel .....</b>	<b>9-8</b>
	Especificaciones básicas del papel .....	9-8
	Selección del papel apropiado .....	9-9
	Papel especial .....	9-12
	<b>Especificaciones .....</b>	<b>9-16</b>
	Máquina .....	9-16
	Funciones de impresora .....	9-18
	Depósito de papel .....	9-19
	<b>Glosario .....</b>	<b>9-20</b>
	<b>Índice .....</b>	<b>Índice-1</b>

# Funciones de la máquina

La máquina dispone de muchas útiles funciones.

Aquí se incluyen algunos ejemplos.

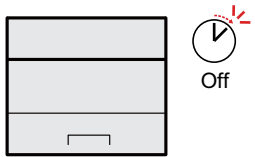
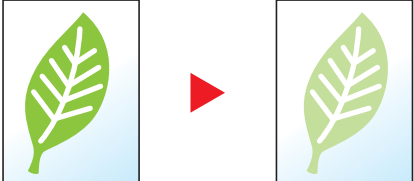
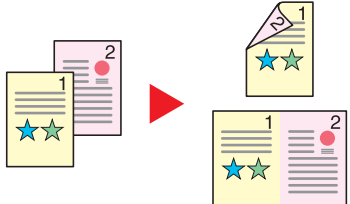
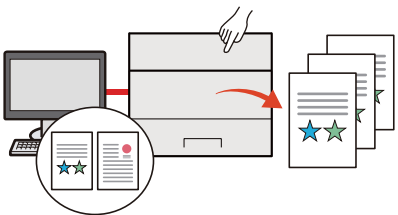
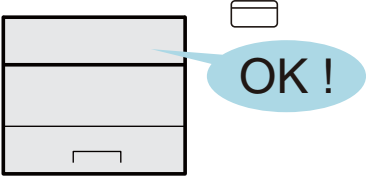
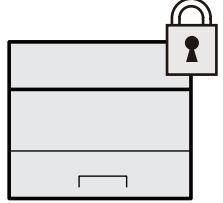
Ahorrar energía y costes		
<p><b>Ahorrar energía según sea necesario (Función de ahorro de energía)</b></p>  <p>La máquina dispone de una función de ahorro de energía que activa automáticamente el modo de reposo.</p> <p>➔ <a href="#">Función de ahorro de energía (página 2-27)</a></p>	<p><b>Usar menos tóner al imprimir (EcoPrint)</b></p>  <p>Puede ahorrar consumo de tóner con esta función.</p> <p>Si solo necesita comprobar el contenido impreso, como una ejecución de impresión de prueba o documentos que deben confirmarse internamente, use esta función para ahorrar tóner.</p> <p>Utilice esta función si no necesita una impresión de alta calidad.</p> <p>➔ <a href="#">Modo EcoPrint (página 6-10)</a></p>	<p><b>Reducir el uso de papel (Impresión con ahorro de papel)</b></p>  <p>Puede imprimir originales en ambas caras del papel. También puede imprimir varios originales en una hoja.</p>
Fortalecer la seguridad		
<p><b>Impedir la pérdida de documentos finalizados (Impresión privada)</b></p>  <p>Puede guardar temporalmente un documento de impresora en la máquina. Al imprimir el documento desde la máquina, se impide que otra persona lo coja.</p> <p>➔ <a href="#">Impresión de datos guardados en la impresora (página 4-11)</a></p>	<p><b>Iniciar sesión con una tarjeta ID (Autenticación con tarjeta)</b></p>  <p>Puede iniciar sesión con simplemente tocar una tarjeta ID. No necesita introducir el nombre de administrador ni contraseña.</p> <p>➔ <a href="#">Card Authentication Kit(B) "Card Authentication Kit" (página 9-2)</a></p>	<p><b>Fortalecer la seguridad (Configuración de administrador)</b></p>  <p>Hay disponibles varias funciones que los administradores pueden usar para fortalecer la seguridad.</p> <p>➔ <a href="#">Fortalecimiento de la seguridad (página 2-43)</a></p>

## Usar las funciones con mayor eficacia

### Silenciar la máquina (Modo Silencio)

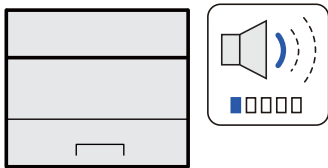

Puede silenciar la máquina al reducir su ruido de funcionamiento. Es posible encender y apagar la máquina con un toque.

➔ [Modo silencio \(página 2-31\)](#)

### Instalar la máquina sin preocuparse de los cables de red (Red inalámbrica)

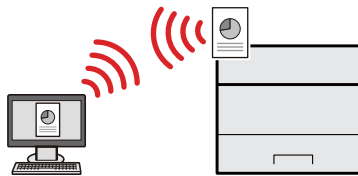

Si hay un entorno de LAN inalámbrica, es posible instalar la unidad sin preocuparse del cableado de red. Además, se admite Wi-Fi Direct, etc.

➔ [Configuración de la red inalámbrica \(página 2-18\)](#)  
[Configuración de Wi-Fi Direct \(página 2-23\)](#)

### Usar la memoria USB (Memoria USB)

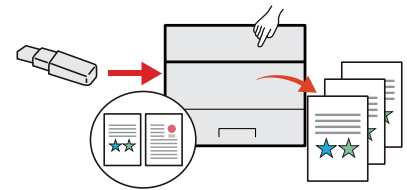

Es útil cuando se necesita imprimir un documento fuera de la oficina o no se puede imprimir un documento desde el PC.

Puede imprimir el documento de la memoria USB si la conecta directamente en la máquina.

➔ [Impresión de documentos almacenados en la memoria USB extraíble \(página 5-7\)](#)

## Usar las funciones con mayor eficacia

### Realizar operaciones de forma remota (Embedded Web Server RX)

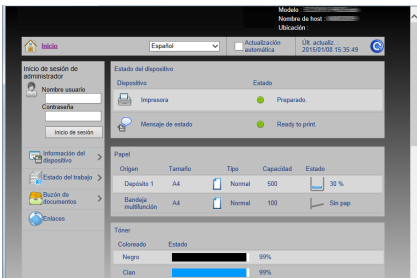

Puede tener acceso a la máquina de forma remota para imprimir, enviar o descargar datos.

Los administradores pueden configurar el comportamiento de la máquina o la configuración de administración.

➔ [Embedded Web Server RX \(página 2-44\)](#)



# Guías proporcionadas con la máquina

Con esta máquina se proporcionan las guías indicadas a continuación. Consúltelas según sea necesario.

El contenido de estas guías está sujeto a cambios sin previo aviso con el fin de mejorar el rendimiento de la máquina.

## Guías impresas

**Empezar a usar rápidamente la máquina**



### Quick Guide

Explica cómo usar las funciones básicas de la máquina, utilizar funciones útiles, realizar tareas de mantenimiento rutinario y lo que hacer si surgen problemas.

**Usar la máquina de forma segura**



### Folleto de seguridad

Proporciona información de seguridad y de precaución para el entorno de instalación y el uso de la máquina. Asegúrese de leer esta guía antes de usar la máquina.

### Folleto de seguridad (P-C2650dw)

Indica el espacio necesario para la instalación de la máquina y describe etiquetas de precaución y otra información de seguridad. Asegúrese de leer esta guía antes de usar la máquina.

## Guías (PDF) en el DVD (Product Library)

**Usar la máquina con cuidado**



### Guía de uso (esta guía)

Explica cómo colocar el papel y realizar operaciones básicas, además de describir la configuración predeterminada y otra información.

**Usar la tarjeta ID**



### Card Authentication Kit (B) Operation Guide

Explica cómo realizar la autenticación con una tarjeta ID.

**Registrar fácilmente información de la máquina y establecer configuración**



### Embedded Web Server RX User Guide

Explica cómo acceder a la máquina desde un navegador de Internet en el PC para comprobar y cambiar las configuraciones.

**Imprimir datos desde un PC**



### Printing System Driver User Guide

Explica cómo instalar el controlador de impresora y usar la función de la impresora.

**Imprimir un archivo PDF directamente**



### Network Tool for Direct Printing Operation Guide

Explica cómo imprimir archivos PDF sin iniciar Adobe Acrobat o Reader.

**Supervisar la máquina y las impresoras de la red**



### NETWORK PRINT MONITOR User Guide

Explica cómo supervisar el sistema de impresión de red (la máquina) con NETWORK PRINT MONITOR.

**Ajustar la posición de impresión**



### Maintenance Menu User Guide

El menú Mantenimiento proporciona explicaciones sobre cómo establecer la configuración de impresión.

Instale las siguientes versiones de Adobe Reader para ver los manuales del DVD.  
Versión 8.0 o posterior

# Información sobre la Guía de uso (esta guía)

## Estructura de la guía

La Guía de uso contiene los siguientes capítulos:

Capítulo		Contenido
1	<b>Información legal y sobre seguridad</b>	Incluye precauciones sobre el uso de la máquina e información sobre marcas comerciales.
2	<b>Instalación y configuración de la máquina</b>	Explica los nombres de los componentes, la conexión de los cables, la instalación del software, el inicio y cierre de sesión, así como otros asuntos relacionados con la administración de la máquina.
3	<b>Preparativos antes del uso</b>	Explica los preparativos y la configuración que es necesario realizar para poder usar la máquina, como, por ejemplo, cómo cargar papel.
4	<b>Impresión desde un PC</b>	Explica los pasos básicos para imprimir.
5	<b>Funcionamiento de la máquina</b>	Explica los procedimientos básicos de uso de buzones de documentos.
6	<b>Configuración y registro (Menú Sistema)</b>	Explica el Menú Sistema y cómo está relacionado con el funcionamiento de la máquina.
7	<b>Autenticación de usuario y contabilidad (In. ses. usuario, Contab. trabajos)</b>	Explica el inicio de sesión de usuario y la contabilidad de trabajos.
8	<b>Solución de problemas</b>	Explica lo que hacer cuando se agota el tóner, aparece un error o se produce un atasco de papel u otro problema.
9	<b>Apéndice</b>	Describe opciones cómodas que están disponibles para la máquina. Proporciona información sobre los tipos de papel y los tamaños de papel, además de incluir un glosario de términos. Detalla las especificaciones de la máquina.

# Convenciones utilizadas en esta guía

En las explicaciones de abajo se utiliza Adobe Reader XI como ejemplo.

Haga clic en un elemento en la Tabla de contenido para ir a la página correspondiente.

Haga clic para ir de la página actual a la página mostrada antes. Esto resulta cómodo cuando se desea volver a la página desde la que llegó a la página actual.

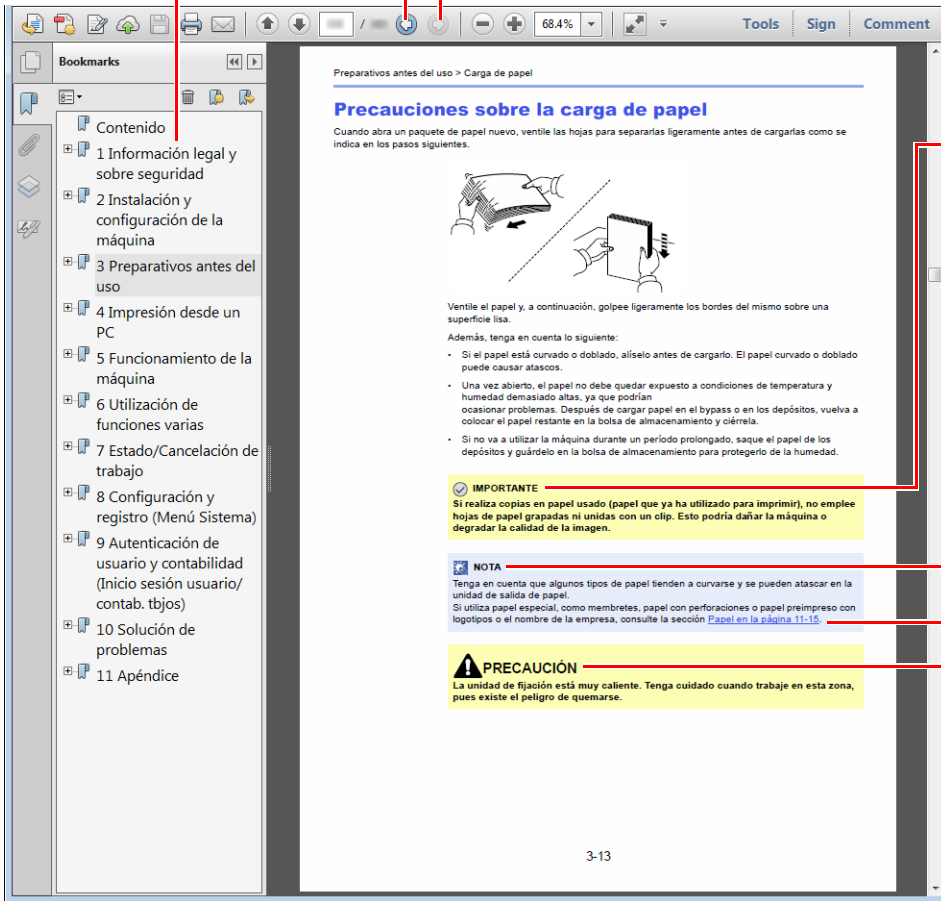

## ✓ IMPORTANTE

Indica requisitos de funcionamiento y restricciones para usar la máquina correctamente, y evitar daños al equipo o a la propiedad.

## 📄 NOTA

Indica explicaciones complementarias e información de referencia sobre las operaciones.

## Consulte

Haga clic en el texto subrayado para ir a la página correspondiente.

## ⚠ PRECAUCIÓN

Si no se siguen correctamente las instrucciones señaladas, existen riesgos de sufrir lesiones personales o daños a la máquina.

## 📄 NOTA

Los elementos que aparecen en Adobe Reader difieren según cómo se utilice. Si no aparecen la Tabla de contenido o las herramientas, consulte la ayuda de Adobe Reader.

En esta guía, se emplean las convenciones que se describen abajo para determinados elementos.

Convención	Descripción
[Negrita]	Indica teclas y botones.
"Normal"	Indica un mensaje u opción de configuración.

## Convenciones utilizadas en procedimientos de uso de la máquina

En esta Guía de uso, se sigue la siguiente convención para los procedimientos:

Procedimiento real	Procedimiento indicado en esta guía
Seleccione la tecla [Menú]. ▼ Seleccione la tecla [▲] o [▼] para seleccionar [Dispos. común]. ▼ Seleccione la tecla [▶].	Tecla [Menú] > tecla [▲] [▼] > [Dispos. común] > tecla [▶]

## Tamaño y orientación del papel

Los tamaños de papel, como A5 y Statement, se pueden utilizar tanto con orientación horizontal como vertical. Para diferenciar entre las orientaciones cuando se emplean estos tamaños, se añade "R" a los tamaños cuando se utiliza la orientación vertical.

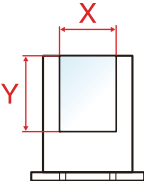
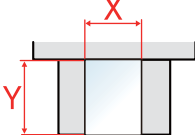
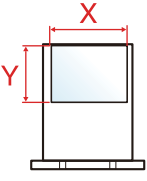
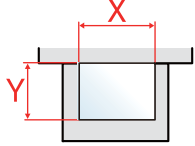
Orientación		Posición de colocación (X=Longitud, Y=Ancho)	Tamaño indicado en esta guía*1
Orientación vertical (-R)	Depósito		A5-R, Statement-R
	Bypass		A5-R, Statement-R
Orientación horizontal	Depósito		A5
	Bypass		A5, Statement

\*1 Los tamaños de papel que se pueden utilizar dependen de la función y de la bandeja de origen. Para obtener más información, consulte:

➔ [Especificaciones \(página 9-16\)](#)

# Mapa de menús

Esta es la lista de menús que se muestran en la pantalla de mensajes. En función de la configuración, es posible que no se muestren algunos menús. Algunos nombres de menú pueden ser diferentes de los títulos empleados como referencia.



<b>Impres. informe</b>	Imprimir diagrama de menús ( <a href="#">página 6-4</a> )	
	Imprimir página de estado ( <a href="#">página 6-4</a> )	
	Imprimir lista de fuentes ( <a href="#">página 6-5</a> )	
	Imprimir lista de archivos disco RAM ( <a href="#">página 6-5</a> )	
	Imprimir tarjeta SD Lista de archivos ( <a href="#">página 6-5</a> )	
<b>Memoria USB</b>	Imprimir archivo ( <a href="#">página 5-7</a> )	
	Copias ( <a href="#">página 5-7</a> )	
	Alimentación ( <a href="#">página 5-7</a> )	
	Quitar dispositivo ( <a href="#">página 5-8</a> )	
	Imprimir lista de archivos ( <a href="#">página 5-8</a> )	
<b>Buzón de trabajos</b>	Copia rápida ( <a href="#">página 4-12</a> )	
	Privado/Guardado ( <a href="#">página 4-15</a> )	
	Buzón de trabajos	Copia rápida ( <a href="#">página 4-19</a> ) Eliminar ( <a href="#">página 4-19</a> )
<b>Contador (<a href="#">página 2-42</a>)</b>		
<b>Config. de papel</b>	Tamaño de bypass ( <a href="#">página 6-6</a> )	
	Tipo de bypass ( <a href="#">página 6-6</a> )	
	Tamaño de depósito1 ( <a href="#">página 6-6</a> )	
	Tamaño de depósito2 ( <a href="#">página 6-6</a> )	
	Tipo de depósito 1 ( <a href="#">página 6-6</a> )	
	Tipo de depósito 2 ( <a href="#">página 6-6</a> )	
	Ajustar tipo	Gramaje ( <a href="#">página 6-8</a> ) Recorrido dúplex ( <a href="#">página 6-8</a> )
	Restablecer ajuste de tipo ( <a href="#">página 6-6</a> )	
	Mens. conf.papel ( <a href="#">página 6-7</a> )	

<b>Config. impresión</b>	Alimentación ( <a href="#">página 6-9</a> )	
	Cambio dep. auto ( <a href="#">página 6-9</a> )	
	Prioridad bypass ( <a href="#">página 6-9</a> )	
	Modo aliment. papel ( <a href="#">página 6-9</a> )	
	Dúplex ( <a href="#">página 6-9</a> )	
	Anular A4/LT ( <a href="#">página 6-9</a> )	
	Emulación	Informe de error ( <a href="#">página 6-9</a> )
	Modo de color ( <a href="#">página 6-9</a> )	
	Calidad impres.	Modo brillo ( <a href="#">página 6-10</a> )
		Modo EcoPrint ( <a href="#">página 6-10</a> )
		Resolución ( <a href="#">página 6-10</a> )
	Configurar página	Copias ( <a href="#">página 6-10</a> )
		Orientación ( <a href="#">página 6-10</a> )
		Ancho A4 ( <a href="#">página 6-10</a> )
		XPS Ajustar a pág. ( <a href="#">página 6-10</a> )
Tamaño TIFF/JPEG ( <a href="#">página 6-10</a> )		
Nombre usuario ( <a href="#">página 6-10</a> )		
Nombre trabajo ( <a href="#">página 6-10</a> )		
<b>Config. Wi-Fi Direct</b>	Wi-Fi Direct ( <a href="#">página 6-11</a> )	
	Desconexión autom.	Temp.(Día:Hora:Min) ( <a href="#">página 6-11</a> )
<b>Configuración Wi-Fi</b>	Wi-Fi ( <a href="#">página 6-11</a> )	
	Config. rápida ( <a href="#">página 6-11</a> )	
	TCP/IP	DHCP ( <a href="#">página 6-12</a> )
		Auto-IP ( <a href="#">página 6-12</a> )
		Dirección IP ( <a href="#">página 6-12</a> )
		Máscara subred ( <a href="#">página 6-12</a> )
		Gateway ( <a href="#">página 6-12</a> )
	TCP/IP(IPv6)	RA(Sin Estado) ( <a href="#">página 6-13</a> )
		DHCPv6 ( <a href="#">página 6-13</a> )
	Reiniciar red ( <a href="#">página 6-13</a> )	

<b>Red alámbrica</b>	TCP/IP	DHCP ( <a href="#">página 6-12</a> )
		Auto-IP ( <a href="#">página 6-12</a> )
		Dirección IP ( <a href="#">página 6-12</a> )
		Máscara subred ( <a href="#">página 6-12</a> )
		Gateway ( <a href="#">página 6-12</a> )
	TCP/IP(IPv6)	RA(Sin Estado) ( <a href="#">página 6-13</a> )
		DHCPv6 ( <a href="#">página 6-13</a> )
	Interfaz LAN ( <a href="#">página 6-13</a> )	
	Reiniciar red ( <a href="#">página 6-13</a> )	
<b>Configuración de red</b>	Comunicación ( <a href="#">página 6-14</a> )	
	Servidor SSL ( <a href="#">página 6-14</a> )	
	IPSec ( <a href="#">página 6-14</a> )	
	Bonjour ( <a href="#">página 6-14</a> )	
	NetBEUI ( <a href="#">página 6-14</a> )	
	SNMPv3 ( <a href="#">página 6-14</a> )	
	FTP(Servidor) ( <a href="#">página 6-14</a> )	
	SNMP ( <a href="#">página 6-15</a> )	
	SMTP ( <a href="#">página 6-15</a> )	
	POP3 ( <a href="#">página 6-15</a> )	
	Puerto raw ( <a href="#">página 6-15</a> )	
	LPD ( <a href="#">página 6-15</a> )	
	IPP ( <a href="#">página 6-15</a> )	
	IPP sobre SSL ( <a href="#">página 6-15</a> )	
	HTTP ( <a href="#">página 6-16</a> )	
	HTTPS ( <a href="#">página 6-16</a> )	
	ThinPrint ( <a href="#">página 6-16</a> )	
	ThinPrint over SSL ( <a href="#">página 6-17</a> )	
	Impresión WSD ( <a href="#">página 6-17</a> )	
	WSD mejorado ( <a href="#">página 6-17</a> )	
WSD mejor. (SSL) ( <a href="#">página 6-17</a> )		

<b>Dispos. común</b>	Idioma de mensajes ( <a href="#">página 6-18</a> )	
	Config. fecha	Fecha(AAAA/MM/DD) ( <a href="#">página 6-18</a> )
		Hora(H:min.:seg.) ( <a href="#">página 6-18</a> )
		Formato de fecha ( <a href="#">página 6-18</a> )
		Zona horaria ( <a href="#">página 6-18</a> )
		Horario verano ( <a href="#">página 6-18</a> )
	Alarma	Confirm. tecla ( <a href="#">página 6-19</a> )
		Fin de trabajo ( <a href="#">página 6-19</a> )
		Preparada ( <a href="#">página 6-19</a> )
		Error ( <a href="#">página 6-19</a> )
	Modo de disco RAM	
		Tamaño de disco RAM ( <a href="#">página 6-19</a> )
	Tarjeta SD	Dar formato ( <a href="#">página 6-19</a> )
	Gestión errores	Dúplex ( <a href="#">página 6-20</a> )
		Pap. no coincidente ( <a href="#">página 6-20</a> )
		Bypass vacío ( <a href="#">página 6-20</a> )
	Tón. color vacío ( <a href="#">página 6-20</a> )	
	Temporizador	Rest. Auto Panel ( <a href="#">página 6-20</a> )
		Temporizador para restabl. panel ( <a href="#">página 6-20</a> )
		Temporiz. reposo ( <a href="#">página 6-21</a> )
		Borr. auto err. ( <a href="#">página 6-21</a> )
		Temp. borr. err. ( <a href="#">página 6-21</a> )
		Tiempo límite de espera ( <a href="#">página 6-21</a> )
	Conf. niv.reposo	Nivel de reposo (modelos excepto para Europa) ( <a href="#">página 6-21</a> ).
		Red ( <a href="#">página 6-21</a> )
		Lector tarjetas ( <a href="#">página 6-21</a> )
	Regla de apagado	Red ( <a href="#">página 6-22</a> )
		Cable USB ( <a href="#">página 6-22</a> )
		Host USB ( <a href="#">página 6-22</a> )
		Disco RAM ( <a href="#">página 6-22</a> )
	Tempor. apagado ( <a href="#">página 6-22</a> )	
	Mostr. est./reg.	Est. det. trab. ( <a href="#">página 6-22</a> )
		Reg. trabajos ( <a href="#">página 6-22</a> )
Alert poco tóner ( <a href="#">página 6-23</a> )		



<b>Seguridad</b>	Bloqueo de interfaz	Host USB ( <a href="#">página 6-24</a> )
		Dispositivo USB ( <a href="#">página 6-24</a> )
		Almacenam. USB ( <a href="#">página 6-24</a> )
	Nivel seguridad ( <a href="#">página 6-24</a> )	
<b>Contab. us./tbjs</b>	Conf. in ses usu	Tipo in. ses. ( <a href="#">página 7-3</a> )
		Acceso teclado ( <a href="#">página 7-4</a> )
	Contab. trabajos ( <a href="#">página 7-7</a> )	
	Acceso contab. ( <a href="#">página 7-8</a> )	
	Seleccionar cuenta	Contador ( <a href="#">página 7-17</a> )
		Contador de color ( <a href="#">página 7-17</a> )
		Restricción ( <a href="#">página 7-11</a> )
		Restricción color ( <a href="#">página 7-11</a> )
		Salida máxima ( <a href="#">página 7-11</a> )
		Salida máx. color ( <a href="#">página 7-11</a> )
		Contador a 0 ( <a href="#">página 7-17</a> )
	Agregar cuenta ( <a href="#">página 7-9</a> )	
	Eliminar cuenta ( <a href="#">página 7-14</a> )	
	Imprimir lista contabilidad trab. ( <a href="#">página 7-17</a> )	
	Aplicar límite ( <a href="#">página 7-20</a> )	
Tr. ID Usu. desc ( <a href="#">página 7-21</a> )		
<b>Administrador</b>	Cambiar ID ( <a href="#">página 7-23</a> )	
	Cambiar clave ( <a href="#">página 7-23</a> )	
<b>Ajuste/mantenimiento</b>	Calibración de color ( <a href="#">página 6-25</a> )	
	Registro Normal ( <a href="#">página 6-25</a> )	
	Detalles de registro ( <a href="#">página 6-25</a> )	
	Reiniciar impresora ( <a href="#">página 6-25</a> )	
	Servicio ( <a href="#">página 6-25</a> )	
<b>Función opcional (<a href="#">página 6-25</a>)</b>		
<b>Estado red alámbrica (<a href="#">página 6-25</a>)</b>		
<b>Estado Wi-Fi</b>	Nomb. red(SSID) ( <a href="#">página 6-26</a> )	
<b>Wi-Fi Direct</b>	Config. botón Actv. ( <a href="#">página 6-26</a> )	
	Nombre dispositivo ( <a href="#">página 6-26</a> )	
	Nomb. red(SSID) ( <a href="#">página 6-26</a> )	
	Contraseña ( <a href="#">página 6-26</a> )	
	Dirección IP ( <a href="#">página 6-27</a> )	
	Autentic. de red ( <a href="#">página 6-27</a> )	
	Encriptac. datos ( <a href="#">página 6-27</a> )	
	Desconectar todos ( <a href="#">página 6-27</a> )	

# 1 Información legal y sobre seguridad

Antes de utilizar la máquina, lea esta información. En este capítulo se ofrece información sobre los siguientes temas:

Aviso .....	1-2
Convenciones de seguridad utilizadas en esta guía .....	1-2
Entorno .....	1-3
Precauciones de uso .....	1-4
Seguridad de láser (Europa) .....	1-5
EN ISO 7779 .....	1-6
EK1-ITB 2000 .....	1-6
Precauciones de seguridad sobre el uso de la LAN inalámbrica (en caso de estar disponible) .....	1-6
Uso limitado de este producto (si procede) .....	1-7
Información legal .....	1-8
Función de ahorro de energía .....	1-12
Función de impresión automática a dos caras .....	1-12
Ahorro de recursos - Papel .....	1-12
Ventajas medioambientales de la "gestión de la energía" .....	1-12
Programa Energy Star (ENERGY STAR®) .....	1-12

# Aviso

## Convenciones de seguridad utilizadas en esta guía

Las secciones de esta guía y las partes de la máquina marcadas con símbolos son advertencias de seguridad que tienen por finalidad proteger al usuario, a otras personas y a objetos próximos, así como garantizar un uso correcto y seguro de la máquina. A continuación se indican los símbolos y su significado.

 **ADVERTENCIA:** Si no se siguen correctamente las instrucciones señaladas, existen riesgos de sufrir lesiones graves e incluso fatales.

 **PRECAUCIÓN:** Si no se siguen correctamente las instrucciones señaladas, existen riesgos de sufrir lesiones personales o daños a la máquina.

### Símbolos

El símbolo  indica que la sección correspondiente contiene avisos de seguridad. Los puntos específicos de atención se indican dentro del símbolo.

 ... [Advertencia general]

 ... [Advertencia de temperatura elevada]

El símbolo  indica que la sección correspondiente contiene información relativa a acciones prohibidas. Dentro de cada símbolo se indican detalles específicos de la acción prohibida.

 ... [Advertencia de acción prohibida]

 ... [Desmontaje prohibido]

El símbolo  indica que la sección correspondiente contiene información sobre acciones que deben llevarse a cabo. Dentro del símbolo se indican detalles específicos de la acción requerida.

 ... [Alerta de acción requerida]

 ... [Desenchufar el cable de alimentación de la toma de corriente]

 ... [Conectar siempre la máquina a una toma de corriente con conexión a tierra]

Póngase en contacto con el servicio técnico para solicitar una guía nueva si las advertencias de seguridad de esta guía no pueden leerse correctamente o en caso de que no disponga de esta guía (pago necesario).

## Entorno

Las condiciones medioambientales de servicio son las siguientes:

<b>Temperatura</b>	De 50 a 90,5°F (de 10 a 32,5°C)
<b>Humedad</b>	De 10 a 80%

Evite los lugares siguientes a la hora de seleccionar un emplazamiento para la máquina.

- Evite lugares próximos a una ventana o con exposición directa a la luz solar.
- Evite lugares en los que se produzcan vibraciones.
- Evite lugares con cambios drásticos de temperatura.
- Evite lugares con exposición directa al aire frío o caliente.
- Evite lugares con mala ventilación.

Si el suelo es delicado para usar ruedas, es posible que el material del suelo resulte dañado al trasladar la máquina después de la instalación.

Durante la impresión se libera ozono, pero sus cantidades no tienen ningún efecto nocivo para la salud. No obstante, si utiliza la máquina durante un largo período en una sala con mala ventilación o realiza una gran cantidad de impresiones, es posible que perciba un olor desagradable. Para mantener un entorno apropiado para el trabajo de impresión, se recomienda que la habitación esté bien ventilada.

## Precauciones de uso

### Precauciones durante la manipulación de consumibles

#### PRECAUCIÓN

No intente quemar las piezas que contienen tóner. Saltarían chispas peligrosas que podrían ocasionarle quemaduras.

Mantenga las piezas que contienen tóner fuera del alcance de los niños.

Si se derrama tóner de piezas que contienen tóner, evite la inhalación o ingestión y el contacto con los ojos y la piel.

- En el caso de inhalar tóner de manera accidental, diríjase a un lugar con aire fresco y haga gárgaras con gran cantidad de agua. Si empieza a toser, póngase en contacto con un médico.
- En el caso de ingerir tóner, enjuáguese la boca con agua y beba una o dos tazas de agua para diluir el contenido en el estómago. Si fuera necesario, póngase en contacto con un médico.
- Si le entrara tóner en los ojos, enjuágueselos bien con agua. Si sigue sintiendo alguna molestia, póngase en contacto con un médico.
- En caso de que el tóner entrara en contacto con la piel, lave bien la zona con agua y jabón.

No intente abrir por la fuerza ni destruir las piezas que contienen tóner.

### Otras precauciones

Devuelva el cartucho de tóner usado a su distribuidor o al servicio técnico. El cartucho de tóner se reciclará o desechará según la normativa vigente.

Almacene la máquina de modo que no esté expuesta a la luz solar directa.

Almacene la máquina en un lugar con una temperatura por debajo de 40°C y evite los cambios bruscos de temperatura y humedad.

Si no va a utilizar la máquina durante un período prolongado, retire el papel del depósito y del bypass, colóquelo en su envoltorio original y vuélvalo a cerrar.

## Seguridad de láser (Europa)

La radiación láser podría ser nociva para el cuerpo humano. Por este motivo, la radiación láser emitida en el interior de la máquina está sellada herméticamente dentro de la carcasa de protección y la cubierta externa. Durante un funcionamiento normal del producto, la máquina no emite ninguna radiación.

Esta máquina está clasificada como un producto láser de Class 1 según la directiva IEC/EN 60825-1:2014.

Los productos láser de CLASS 1 tienen una etiqueta de clasificación donde se proporciona información.

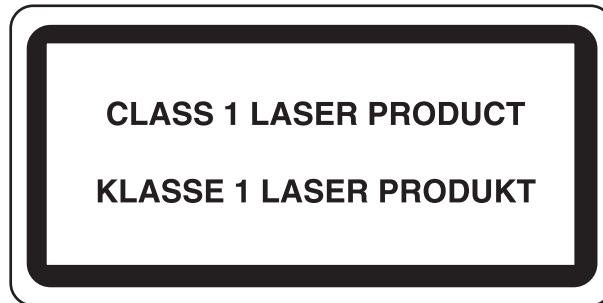

## **EN ISO 7779**

Maschinenlärminformations-Verordnung 3. GPSGV, 06.01.2004: Der höchste Schalldruckpegel beträgt 70 dB (A) oder weniger gemäß EN ISO 7779.

## **EK1-ITB 2000**

Das Gerät ist nicht für die Benutzung im unmittelbaren Gesichtsfeld am Bildschirmarbeitsplatz vorgesehen. Um störende Reflexionen am Bildschirmarbeitsplatz zu vermeiden, darf dieses Produkt nicht im unmittelbaren Gesichtsfeld platziert werden.

## **Precauciones de seguridad sobre el uso de la LAN inalámbrica (en caso de estar disponible)**

Una LAN inalámbrica permite el intercambio de información entre puntos de acceso inalámbricos en lugar de usar un cable de red, y ofrece la ventaja de que una conexión LAN inalámbrica se puede establecer libremente en un área donde se puedan transmitir ondas de radio.

Por otro lado, si no establece una configuración de seguridad se pueden presentar los siguientes problemas, ya que las ondas de radio pueden atravesar obstáculos (incluidas las paredes) y llegar a cualquier sitio dentro de una determinada área.

### **Acceso no autorizado al contenido de las comunicaciones**

Una tercera persona con objetivos malintencionados puede controlar las ondas de radio de forma intencionada para obtener acceso no autorizado al siguiente contenido de las comunicaciones:

- Información personal, como ID, contraseñas y números de tarjetas de crédito
- Contenido de mensajes de email

### **Intrusión ilegal**

Un tercero con fines malintencionados puede obtener acceso no autorizado a las redes personales o de empresas y realizar las siguientes acciones ilegales:

- Extraer información personal y confidencial (fuga de información)
- Obtener acceso a una comunicación suplantando a una persona específica para distribuir información no autorizada (suplantación de identidad)
- Modificar y retransmitir comunicaciones interceptadas (falsificación)
- Transmitir virus informáticos y destruir datos y sistemas (destrucción)

Las tarjetas LAN inalámbricas y los puntos de acceso inalámbricos tienen mecanismos integrados de seguridad para abordar estos problemas y reducir la posibilidad de que estos problemas ocurran a través de la definición de una configuración de seguridad en los productos LAN inalámbricos cuando se usa el producto.

Recomendamos a los clientes asumir la responsabilidad y usar su juicio al definir la configuración de seguridad, así como asegurarse de que comprenden plenamente los problemas que pueden ocurrir cuando el producto se utiliza sin definir una configuración de seguridad.

## Uso limitado de este producto (si procede)

- Las ondas de radio transmitidas por este producto pueden afectar a los equipos médicos. Si este producto se usa en un centro médico o en las inmediaciones de instrumentos médicos, debe utilizarse conforme a las instrucciones y precauciones que proporcione el administrador del centro o que acompañen a los instrumentos médicos.
- Las ondas de radio transmitidas por este producto pueden afectar a los equipos de control automático, como puertas y alarmas contra incendios. Si este producto se usa en las inmediaciones de equipos de control automático, debe utilizarse conforme a las instrucciones y precauciones que acompañen a los equipos de control automático.
- En caso de que el producto se utilice en dispositivos directamente relacionados con servicios como aviones, trenes, barcos y automóviles, en aplicaciones donde se requiera una alta fiabilidad y seguridad de funcionamiento o en dispositivos que requieran precisión, como los usados en la prevención de desastres o para varios propósitos de seguridad, debe usarse después de considerar el diseño de seguridad de todo el sistema, incluida la adopción de mecanismos de seguridad y redundancia para mantener la fiabilidad y la seguridad de todo el sistema. Este producto no se ha diseñado para usarse en aplicaciones que requieran una alta fiabilidad y seguridad, como instrumentos aeroespaciales, equipos de comunicación troncal, equipos de control de energía nuclear y equipos médicos; por lo tanto, es necesario considerar y valorar minuciosamente la decisión de utilizar este producto en estas aplicaciones.



## Información legal

Está prohibida la copia u otro tipo de reproducción total o parcial de esta guía sin el consentimiento previo por escrito del propietario de Copyright.

### Marcas comerciales

- PRESCRIBE es una marca registrada de Kyocera Corporation.
- KPDL es una marca comercial de Kyocera Corporation.
- Microsoft, Windows, Windows XP, Windows Server 2003, Windows Vista, Windows Server 2008, Windows 7, Windows Server 2012, Windows 8, Windows 8.1, Windows 10 e Internet Explorer son marcas registradas o marcas propiedad de Microsoft Corporation en los EE.UU y/o en otros países.
- PCL es una marca comercial de Hewlett-Packard Company.
- Adobe Acrobat, Adobe Reader y PostScript son marcas comerciales de Adobe Systems Incorporated.
- Ethernet es una marca comercial registrada de Xerox Corporation.
- Novell y NetWare son marcas comerciales registradas de Novell, Inc.
- IBM e IBM PC/AT son marcas comerciales de International Business Machines Corporation.
- AppleTalk, Bonjour, Macintosh y Mac OS son marcas comerciales de Apple Inc., registradas en EE.UU. y en otros países.
- Todas las fuentes de idiomas europeos instaladas en esta máquina se utilizan bajo el acuerdo de licencia de Monotype Imaging Inc.
- Helvetica, Palatino y Times son marcas comerciales registradas de Linotype GmbH.
- ITC Avant Garde Gothic, ITC Bookman, ITC ZapfChancery y ITC ZapfDingbats son marcas comerciales registradas de International Typeface Corporation.
- ThinPrint es una marca comercial de Cortado AG en Alemania y en otros países.
- Esta máquina tiene instaladas las fuentes UFST™ MicroType® de Monotype Imaging Inc.
- Esta máquina contiene software que tiene módulos desarrollados por Independent JPEG Group.
- iPad, iPhone e iPod touch son marcas comerciales de Apple Inc. registradas en EE.UU. y en otros países.
- AirPrint y el logotipo de AirPrint son marcas comerciales de Apple Inc.
- iOS es una marca comercial o marca registrada de Cisco en EE.UU. y en otros países y se utiliza con la licencia de Apple Inc.
- Google y Google Cloud Print™ son marcas comerciales y/o marcas registradas de Google Inc.
- Mopria™ es una marca comercial registrada de Mopria™ Alliance.
- Wi-Fi y Wi-Fi Direct son marcas comerciales y/o marcas registradas de Wi-Fi Alliance.

Las demás marcas y nombres de productos son marcas comerciales registradas o marcas comerciales de las respectivas empresas. En esta guía de uso no se utilizarán las designaciones ™ ni ®.

## GPL/LGPL

Este producto incluye software GPL (<http://www.gnu.org/licenses/gpl.html>) y/o LGPL (<http://www.gnu.org/licenses/lgpl.html>) como parte del firmware. Puede obtener el código fuente y se le permite copiarlo, redistribuirlo y modificarlo según las condiciones estipuladas de GPL/LGPL.

## OpenSSL License

Copyright (c) 1998-2006 The OpenSSL Project. All rights reserved.

Redistribution and use in source and binary forms, with or without modification, are permitted provided that the following conditions are met:

1. Redistributions of source code must retain the above copyright notice, this list of conditions and the following disclaimer.
2. Redistributions in binary form must reproduce the above copyright notice, this list of conditions and the following disclaimer in the documentation and/or other materials provided with the distribution.
3. All advertising materials mentioning features or use of this software must display the following acknowledgment: "This product includes software developed by the OpenSSL Project for use in the OpenSSL Toolkit. (<http://www.openssl.org/>)"
4. The names "OpenSSL Toolkit" and "OpenSSL Project" must not be used to endorse or promote products derived from this software without prior written permission. For written permission, please contact [openssl-core@openssl.org](mailto:openssl-core@openssl.org).
5. Products derived from this software may not be called "OpenSSL" nor may "OpenSSL" appear in their names without prior written permission of the OpenSSL Project.
6. Redistributions of any form whatsoever must retain the following acknowledgment: "This product includes software developed by the OpenSSL Project for use in the OpenSSL Toolkit (<http://www.openssl.org/>)"

THIS SOFTWARE IS PROVIDED BY THE OpenSSL PROJECT "AS IS" AND ANY EXPRESSED OR IMPLIED WARRANTIES, INCLUDING, BUT NOT LIMITED TO, THE IMPLIED WARRANTIES OF MERCHANTABILITY AND FITNESS FOR A PARTICULAR PURPOSE ARE DISCLAIMED. IN NO EVENT SHALL THE OpenSSL PROJECT OR ITS CONTRIBUTORS BE LIABLE FOR ANY DIRECT, INDIRECT, INCIDENTAL, SPECIAL, EXEMPLARY, OR CONSEQUENTIAL DAMAGES (INCLUDING, BUT NOT LIMITED TO, PROCUREMENT OF SUBSTITUTE GOODS OR SERVICES; LOSS OF USE, DATA, OR PROFITS; OR BUSINESS INTERRUPTION) HOWEVER CAUSED AND ON ANY THEORY OF LIABILITY, WHETHER IN CONTRACT, STRICT LIABILITY, OR TORT (INCLUDING NEGLIGENCE OR OTHERWISE) ARISING IN ANY WAY OUT OF THE USE OF THIS SOFTWARE, EVEN IF ADVISED OF THE POSSIBILITY OF SUCH DAMAGE.

## Original SSLeay License

Copyright (C) 1995-1998 Eric Young ([ey@cryptsoft.com](mailto:ey@cryptsoft.com)) All rights reserved.

This package is an SSL implementation written by Eric Young ([ey@cryptsoft.com](mailto:ey@cryptsoft.com)). The implementation was written so as to conform with Netscapes SSL.

This library is free for commercial and non-commercial use as long as the following conditions are adhered to. The following conditions apply to all code found in this distribution, be it the RC4, RSA, lhash, DES, etc., code; not just the SSL code. The SSL documentation included with this distribution is covered by the same copyright terms except that the holder is Tim Hudson ([tjh@cryptsoft.com](mailto:tjh@cryptsoft.com)).

Copyright remains Eric Young's, and as such any Copyright notices in the code are not to be removed.

If this package is used in a product, Eric Young should be given attribution as the author of the parts of the library used.

This can be in the form of a textual message at program startup or in documentation (online or textual) provided with the package.

Redistribution and use in source and binary forms, with or without modification, are permitted provided that the following conditions are met:

1. Redistributions of source code must retain the copyright notice, this list of conditions and the following disclaimer.
2. Redistributions in binary form must reproduce the above copyright notice, this list of conditions and the following disclaimer in the documentation and/or other materials provided with the distribution.
3. All advertising materials mentioning features or use of this software must display the following acknowledgement:  
"This product includes cryptographic software written by Eric Young (eay@cryptsoft.com)"  
The word 'cryptographic' can be left out if the routines from the library being used are not cryptographic related :-).
4. If you include any Windows specific code (or a derivative thereof) from the apps directory (application code) you must include an acknowledgement: "This product includes software written by Tim Hudson (tjh@cryptsoft.com)"

THIS SOFTWARE IS PROVIDED BY ERIC YOUNG "AS IS" AND ANY EXPRESS OR IMPLIED WARRANTIES, INCLUDING, BUT NOT LIMITED TO, THE IMPLIED WARRANTIES OF MERCHANTABILITY AND FITNESS FOR A PARTICULAR PURPOSE ARE DISCLAIMED. IN NO EVENT SHALL THE AUTHOR OR CONTRIBUTORS BE LIABLE FOR ANY DIRECT, INDIRECT, INCIDENTAL, SPECIAL, EXEMPLARY, OR CONSEQUENTIAL DAMAGES (INCLUDING, BUT NOT LIMITED TO, PROCUREMENT OF SUBSTITUTE GOODS OR SERVICES; LOSS OF USE, DATA, OR PROFITS; OR BUSINESS INTERRUPTION) HOWEVER CAUSED AND ON ANY THEORY OF LIABILITY, WHETHER IN CONTRACT, STRICT LIABILITY, OR TORT (INCLUDING NEGLIGENCE OR OTHERWISE) ARISING IN ANY WAY OUT OF THE USE OF THIS SOFTWARE, EVEN IF ADVISED OF THE POSSIBILITY OF SUCH DAMAGE.

The licence and distribution terms for any publically available version or derivative of this code cannot be changed. i.e. this code cannot simply be copied and put under another distribution licence [including the GNU Public Licence.]

### **Monotype Imaging License Agreement**

- 1 *Software* shall mean the digitally encoded, machine readable, scalable outline data as encoded in a special format as well as the UFST Software.
- 2 You agree to accept a non-exclusive license to use the Software to reproduce and display weights, styles and versions of letters, numerals, characters and symbols (*Typefaces*) solely for your own customary business or personal purposes at the address stated on the registration card you return to Monotype Imaging. Under the terms of this License Agreement, you have the right to use the Fonts on up to three printers. If you need to have access to the fonts on more than three printers, you need to acquire a multiuser license agreement which can be obtained from Monotype Imaging. Monotype Imaging retains all rights, title and interest to the Software and Typefaces and no rights are granted to you other than a License to use the Software on the terms expressly set forth in this Agreement.
- 3 To protect proprietary rights of Monotype Imaging, you agree to maintain the Software and other proprietary information concerning the Typefaces in strict confidence and to establish reasonable procedures regulating access to and use of the Software and Typefaces.
- 4 You agree not to duplicate or copy the Software or Typefaces, except that you may make one backup copy. You agree that any such copy shall contain the same proprietary notices as those appearing on the original.
- 5 This License shall continue until the last use of the Software and Typefaces, unless sooner terminated. This License may be terminated by Monotype Imaging if you fail to comply with the terms of this License and such failure is not remedied within thirty (30) days after notice from Monotype Imaging. When this License expires or is terminated, you shall either return to Monotype Imaging or destroy all copies of the Software and Typefaces and documentation as requested.
- 6 You agree that you will not modify, alter, disassemble, decrypt, reverse engineer or decompile the Software.
- 7 Monotype Imaging warrants that for ninety (90) days after delivery, the Software will perform in accordance with Monotype Imaging-published specifications, and the diskette will be free from defects in material and workmanship. Monotype Imaging does not warrant that the Software is free from all bugs, errors and omissions.  
  
The parties agree that all other warranties, expressed or implied, including warranties of fitness for a particular purpose and merchantability, are excluded.
- 8 Your exclusive remedy and the sole liability of Monotype Imaging in connection with the Software and Typefaces is repair or replacement of defective parts, upon their return to Monotype Imaging.  
  
In no event will Monotype Imaging be liable for lost profits, lost data, or any other incidental or consequential damages, or any damages caused by abuse or misapplication of the Software and Typefaces.
- 9 Massachusetts U.S.A. law governs this Agreement.

- 10 You shall not sublicense, sell, lease, or otherwise transfer the Software and/or Typefaces without the prior written consent of Monotype Imaging.
- 11 Use, duplication or disclosure by the Government is subject to restrictions as set forth in the Rights in Technical Data and Computer Software clause at FAR 252-227-7013, subdivision (b)(3)(ii) or subparagraph (c)(1)(ii), as appropriate. Further use, duplication or disclosure is subject to restrictions applicable to restricted rights software as set forth in FAR 52.227-19 (c)(2).
- 12 You acknowledge that you have read this Agreement, understand it, and agree to be bound by its terms and conditions. Neither party shall be bound by any statement or representation not contained in this Agreement. No change in this Agreement is effective unless written and signed by properly authorized representatives of each party. By opening this diskette package, you agree to accept the terms and conditions of this Agreement.

## Función de ahorro de energía

El dispositivo dispone de un modo de reposo donde las funciones de impresora se quedan en estado de espera y con una reducción al mínimo del consumo eléctrico después de transcurrida una determinada cantidad de tiempo desde su último uso. Si la máquina no se utiliza mientras está en modo de reposo, se apaga automáticamente.

➔ [Reposo automático \(página 2-27\)](#)

[Regla de apagado \(modelos para Europa\) \(página 6-22\)](#)

## Función de impresión automática a dos caras

El dispositivo incluye una función de impresión a dos caras de forma estándar. Por ejemplo, al imprimir dos originales de una cara en una sola hoja de papel con la impresión a dos caras se consigue reducir la cantidad de papel empleado.

La impresión en el modo dúplex reduce el consumo de papel y contribuye a la conservación de recursos forestales. El modo dúplex también reduce la cantidad de papel que se debe adquirir y, por tanto, supone una reducción de los costes. Se recomienda configurar las máquinas que permiten realizar impresiones dúplex para usar el modo dúplex de forma predeterminada.

## Ahorro de recursos - Papel

Con fines de preservación y de uso sostenible de los recursos forestales, se recomienda utilizar papel reciclado y nuevo certificado por las iniciativas de protección medioambientales o que lleve etiquetas ecológicas reconocidas, que cumplan con la norma EN 12281:2002\* o una norma de calidad equivalente.

Esta máquina también admite la impresión en papel de 64 g/m<sup>2</sup>. El uso de dicho tipo de papel contiene menos materias primas para un ahorro ulterior de recursos forestales.

\*: EN12281:2002 "Papel de impresión y de oficina - Especificaciones para el papel de fotocopias para proceso de reproducción por tóner seco"

El representante de ventas o de servicio puede proporcionarle más información sobre los tipos de papel recomendados.

## Ventajas medioambientales de la "gestión de la energía"

Para reducir el consumo eléctrico cuando la máquina está inactiva, la misma dispone de una función de gestión de la energía que activa automáticamente el modo de ahorro de energía cuando está inactiva durante un determinado período.

Aunque cuando la máquina está en modo de ahorro de energía tarda un poco de tiempo en volver a estar LISTA para el uso, permite reducir una cantidad importante de consumo de energía. Se recomienda que la máquina se use con el tiempo de activación predeterminado del modo de ahorro de energía.

## Programa Energy Star (ENERGY STAR®)



Como empresa participante en el Programa internacional Energy Star, este producto es compatible con los estándares establecidos en dicho Programa. ENERGY STAR® es un programa voluntario de eficiencia energética con el objetivo de desarrollar y promover el uso de productos con una elevada eficiencia energética con el fin de ayudar a prevenir el calentamiento global. Al comprar productos conformes al programa ENERGY STAR®, los clientes pueden ayudar a reducir las emisiones de gases de efecto invernadero durante el uso de los productos, así como a disminuir los costes relacionados con la energía.

# 2 Instalación y configuración de la máquina

En este capítulo se proporciona información para el administrador de la máquina, como los nombres de los componentes e información sobre la conexión de los cables y la instalación de software.

Nombres de los componentes (exterior de la máquina)	2-2
Nombres de los componentes (conectores e interior)	2-3
Nombre de los componentes (con equipo opcional instalado)	2-5
Conexión de los cables	2-6
Conexión del cable de LAN	2-6
Conexión del cable USB	2-7
Conexión del cable de alimentación	2-7
Encendido y apagado	2-8
Encendido	2-8
Apagado	2-8
Uso del panel de controles	2-9
Teclas del panel de controles	2-9
Funcionamiento	2-10
Selección de un menú	2-11
Configuración de un menú	2-11
Cancelación de la selección de menú	2-11
Pantalla de ayuda	2-11
Inicio y cierre de sesión	2-12
Inicio de sesión	2-12
Cierre de sesión (Logout)	2-13
Configuración predeterminada de la máquina	2-14
Configuración de la fecha y hora	2-14
Configuración de red	2-16
Configuración de la red alámbrica	2-16
Configuración de la red inalámbrica	2-18
Configuración de Wi-Fi Direct	2-23
Función de ahorro de energía	2-27
Reposo automático	2-27
Conf. niv.reposo	2-28
Regla de apagado (modelos para Europa)	2-30
Modo silencio	2-31
Instalación de software	2-32
Software en DVD (Windows)	2-32
Instalación del software en Windows	2-33
Desinstalación del software	2-39
Instalación del software en un ordenador Mac	2-40
Comprobación del contador	2-42
Preparativos adicionales para el administrador	2-43
Fortalecimiento de la seguridad	2-43
Embedded Web Server RX	2-44
Acceso a Embedded Web Server RX	2-45
Cambio de la configuración de seguridad	2-46
Cambio de la información del dispositivo	2-48
Configuración de correo electrónico	2-50

## Nombres de los componentes (exterior de la máquina)

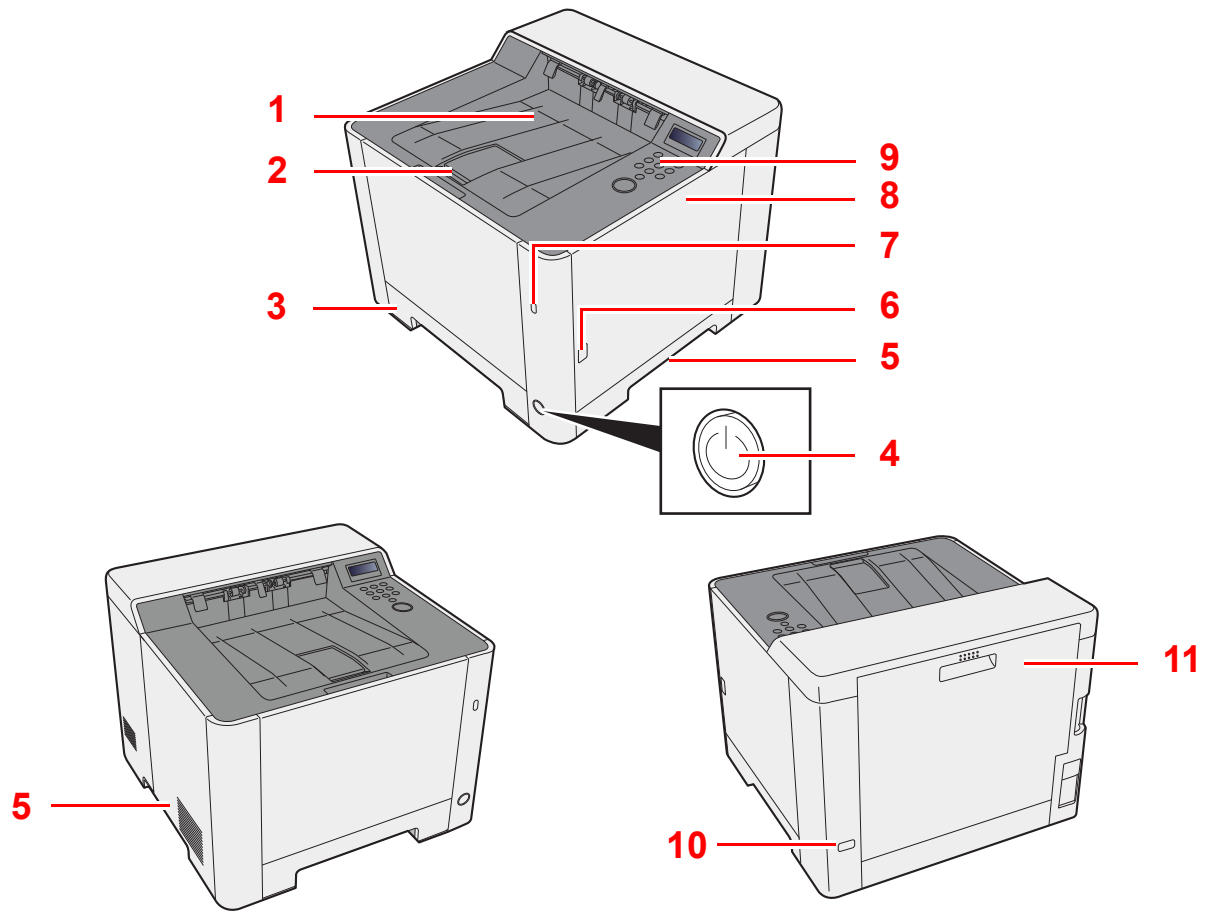

- 1 Bandeja superior
- 2 Tope de papel
- 3 Depósito 1
- 4 Interruptor de encendido
- 5 Asas

- 6 Botón (apertura de cubierta derecha)
- 7 Ranura para memoria USB
- 8 Cubierta derecha
- 9 Panel de controles
- 10 Sistema antirrobo
- 11 Cubierta posterior 1

## Nombres de los componentes (conectores e interior)

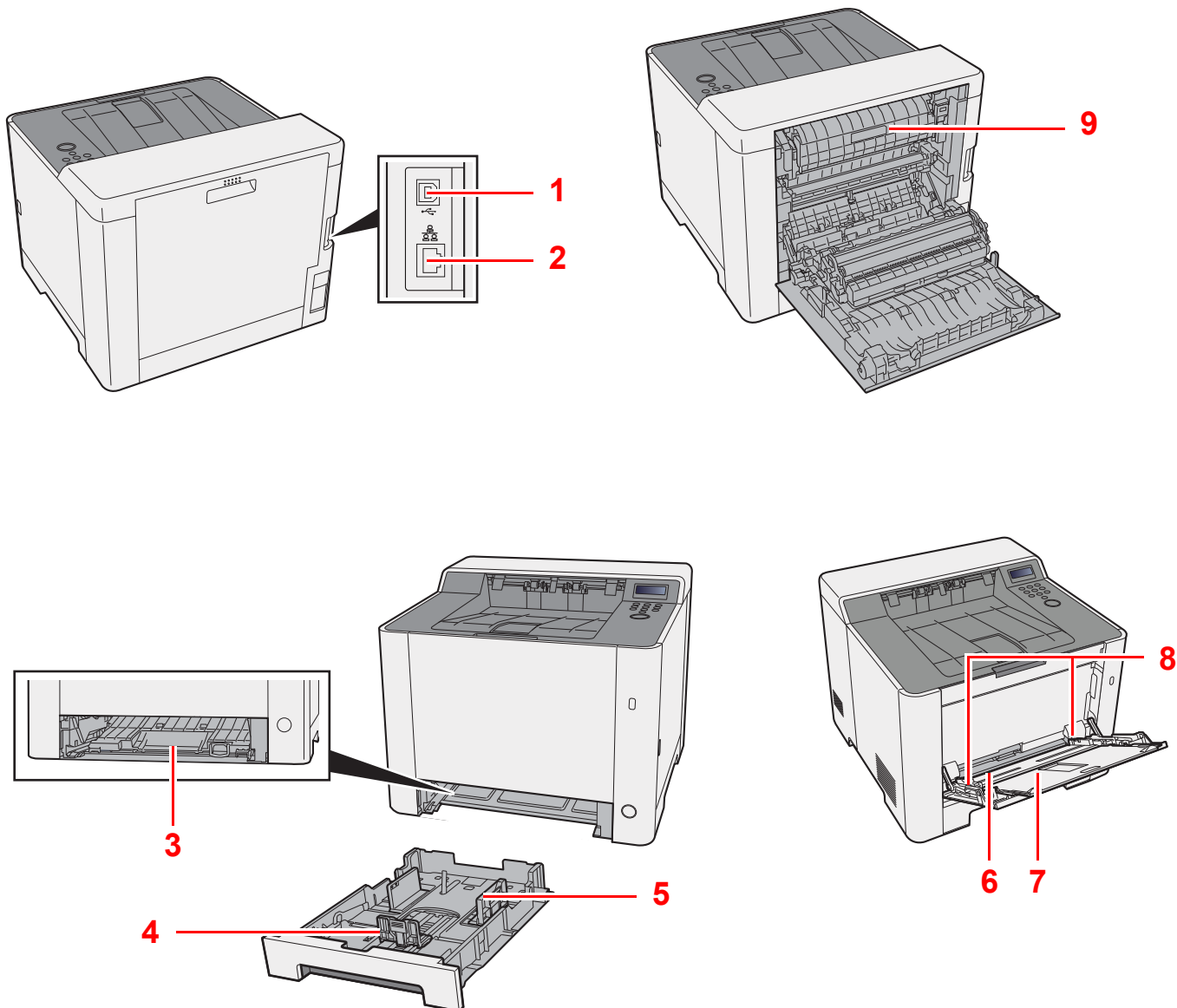

1 Conector de interfaz USB

2 Conector de interfaz de red

3 Cubierta de alimentación

4 Guía de ajuste de la longitud del papel

5 Guías de ajuste de la anchura del papel

6 Bypass

7 Bandeja de soporte

8 Guías de ajuste de la anchura del papel

9 Cubierta de fusor



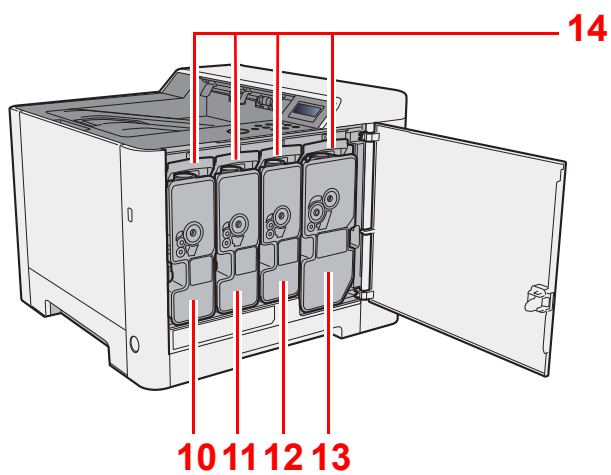

10 Cartucho de tóner (amarillo)

11 Cartucho de tóner (cyan)

12 Cartucho de tóner (magenta)

13 Cartucho de tóner (negro)

14 Palanca de bloqueo de cartucho de tóner

## Nombre de los componentes (con equipo opcional instalado)

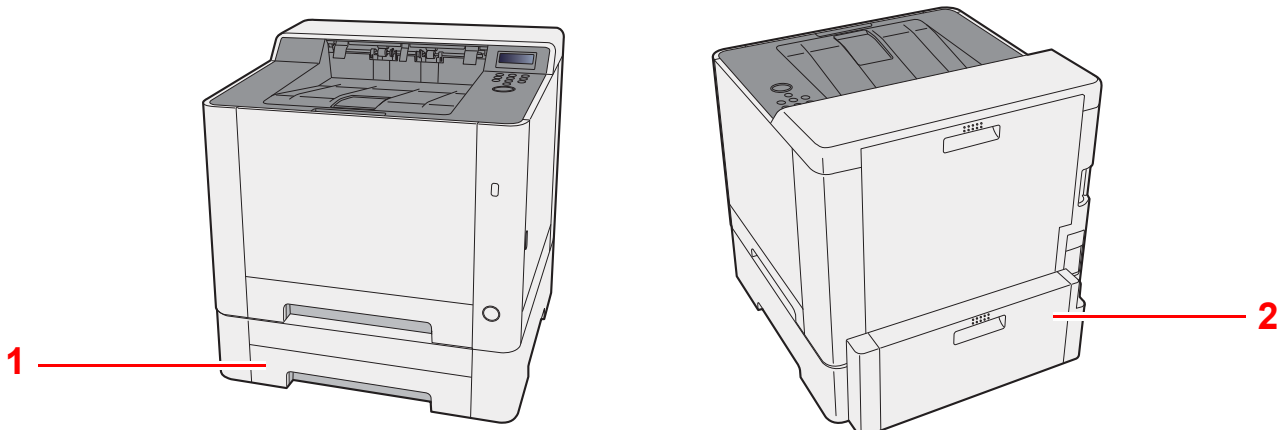

1 Depósito 2

2 Cubierta posterior 2

➔ [Equipo opcional \(página 9-2\)](#)

# Conexión de los cables

## Conexión del cable de LAN

✓ **IMPORTANTE**

Asegúrese de que la máquina no está encendida.

➔ [Apagado \(página 2-8\)](#)

### 1 Conecte el cable a la máquina.

- 1 Conecte el cable de LAN al conector de interfaz de red.

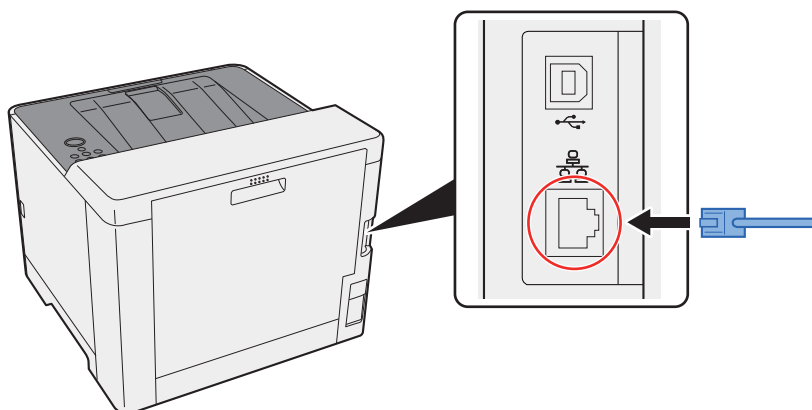

- 2 Conecte el otro extremo del cable al concentrador o al PC.

### 2 Encienda la máquina y configure la red.

➔ [Configuración de red \(página 2-16\)](#)

## Conexión del cable USB

✓ **IMPORTANTE**

Asegúrese de que la máquina no está encendida.

➔ [Apagado \(página 2-8\)](#)

### 1 Conecte el cable a la máquina.

- 1 Conecte el cable USB al conector de interfaz USB.

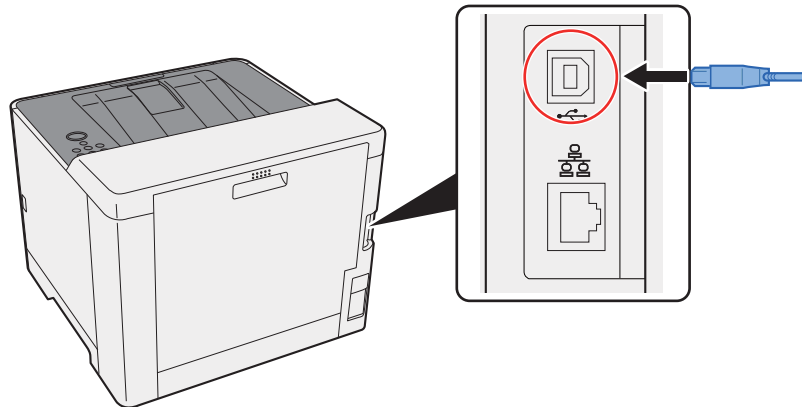

- 2 Conecte el otro extremo del cable al PC.

### 2 Encienda la impresora.

## Conexión del cable de alimentación

### 1 Conecte el cable a la máquina.

Conecte un extremo del cable de alimentación suministrado a la máquina y el otro extremo a una toma eléctrica.

✓ **IMPORTANTE**

Utilice solo el cable de alimentación que se proporciona con la máquina.

# Encendido y apagado

## Encendido

- 1 **Encienda el interruptor de encendido.**

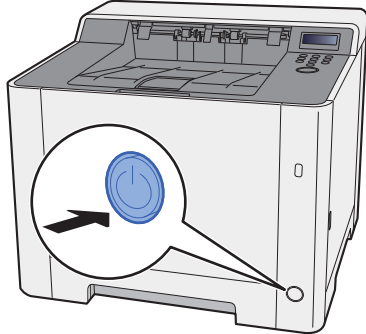

## Apagado

- 1 **Apague el interruptor de encendido.**

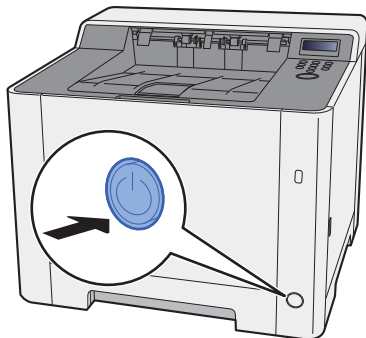

La máquina tarda alrededor de 3 minutos en apagarse.



### PRECAUCIÓN

Si la máquina no va a utilizarse durante un período prolongado (por ejemplo, durante la noche), apáguela con el interruptor de encendido. Si no se va a usar durante un período más largo (por ejemplo, vacaciones), quite el enchufe de la toma como precaución de seguridad.



### IMPORTANTE

Quite el papel de los depósitos y guarde el papel en la bolsa de almacenamiento correspondiente para protegerlo de la humedad.

# Uso del panel de controles

## Teclas del panel de controles

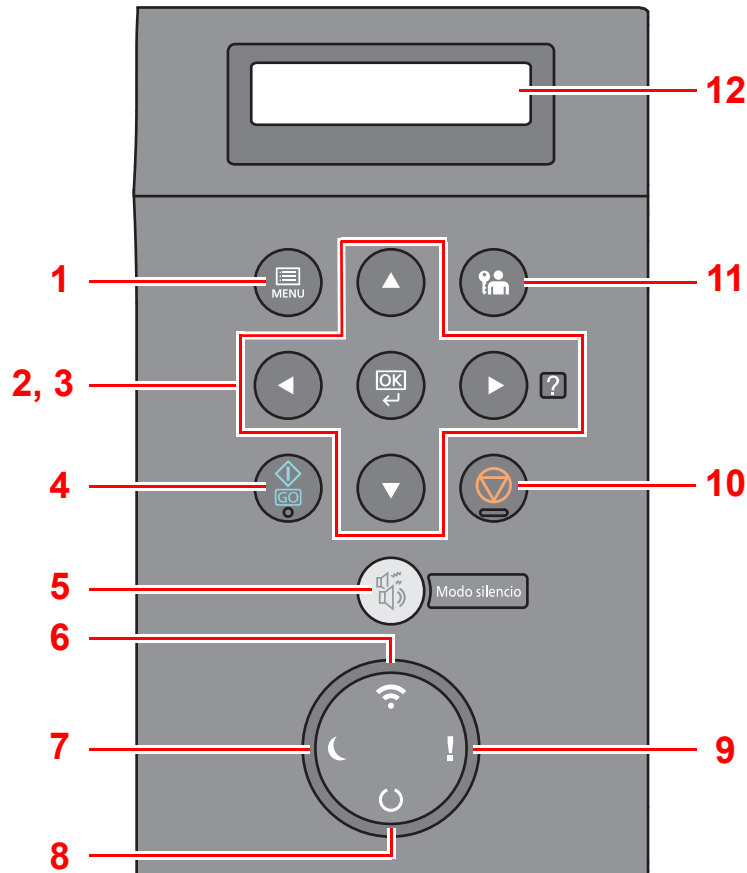

- 1 Tecla [**Menú**]: Abre la pantalla Menú.
- 2 Teclas del cursor: Permiten aumentar o disminuir números, o seleccionar el menú en la pantalla de mensajes. Cuando se produzca un error específico, seleccione la tecla [**▶**] (**?**) para mostrar la pantalla Ayuda.
- 3 Tecla [**OK**]: Finaliza una función o un menú y los números que se han introducido.
- 4 Tecla [**GO**]: Borra un error específico y reactiva la máquina desde el modo de reposo.
- 5 Tecla [**Modo silencio**]: Reduce la velocidad de impresión para un procesamiento silencioso.
- 6 Indicador [**Wi-Fi**]<sup>\*1</sup>: Parpadea durante la conexión Wi-Fi.
- 7 Indicador [**Ahorro Energía**]: Se enciende cuando la máquina está en modo de ahorro de energía.
- 8 Indicador [**Preparada**]: Se enciende cuando está en estado de preparada para imprimir.  
Parpadea mientras se procesa una impresión o cuando se produce un error.
- 9 Indicador [**Atención**]: Se enciende o parpadea cuando se produce un error y se detiene un trabajo.
- 10 Tecla [**Cancelar**]: Cancelar un trabajo de impresión.
- 11 Tecla [**Logout**]: Sale de la operación del usuario actual (por ejemplo, cierre de sesión o logout).
- 12 Pantalla de mensajes: Muestra el menú de configuración y los mensajes de error.

\*1 Solo para modelos con Wi-Fi.

## Funcionamiento

### Visualización de los menús y configuración de opciones

Seleccione la tecla **[Menú]** para mostrar los menús de configuración. Seleccione la tecla **[▲]**, la tecla **[▼]**, la tecla **[◀]**, la tecla **[▶]** o la tecla **[OK]** para seleccionar un menú y establecer la configuración.

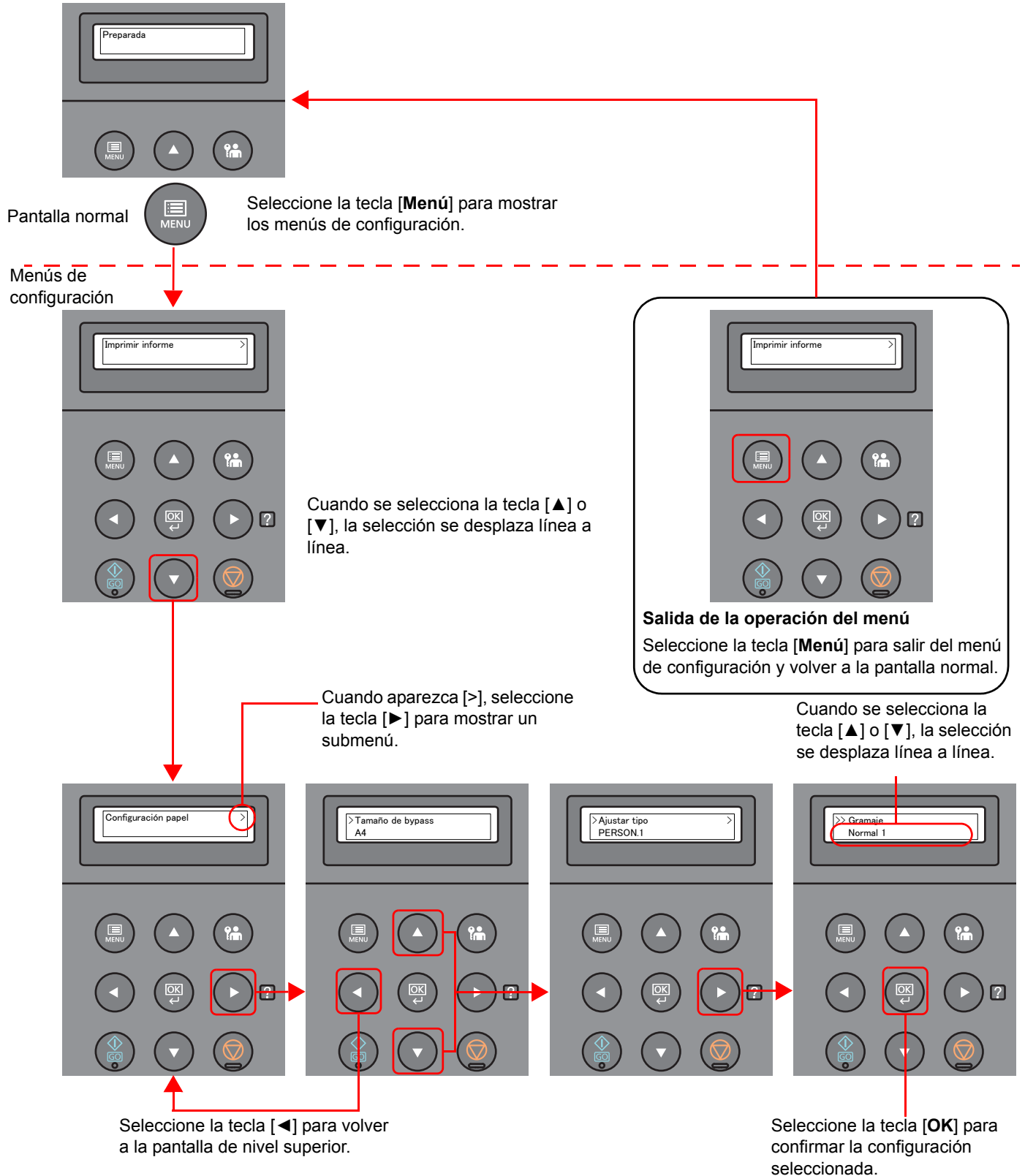

## Selección de un menú

El menú de configuración es jerárquico. Seleccione la tecla [▲] o [▼] para mostrar el menú deseado.

- Si el menú seleccionado tiene un submenú, irá seguido del símbolo ">".

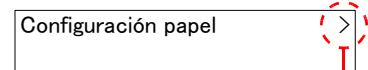

Indica que hay un submenú

- El submenú irá precedido de ">".  
 Cuando hay otro submenú, aparece ">" después del nombre del submenú.  
 Para ir a un submenú inferior, seleccione la tecla [▶]. Para volver al submenú superior, seleccione la tecla [◀].

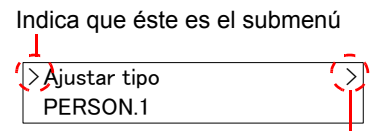

Indica que éste es el submenú

Indica que hay otro submenú

El segundo submenú irá precedido de ">>".



Indica que éste es el segundo submenú

## Configuración de un menú

Seleccione el menú que desee y después la tecla [OK]. En el menú, seleccione el elemento que desee con la tecla [▲] o [▼] y después la tecla [OK]. Aparecerá "?" parpadeando a la derecha del elemento seleccionado. Seleccione la tecla [OK] para finalizar la configuración.

## Cancelación de la selección de menú

Si selecciona la tecla [Menú] mientras está seleccionado un menú, la pantalla de mensajes vuelve a la pantalla "Preparada".

### NOTA

La configuración establecida en una aplicación o un controlador de impresora tiene prioridad sobre la configuración realizada en el panel de controles.

## Pantalla de ayuda

Si tiene problemas con el uso de la máquina, puede revisar cómo utilizarla con el panel de controles.

Si aparece "Pulse la tecla ?" en la pantalla de mensajes, seleccione la tecla [▶] (?) para mostrar la pantalla de ayuda. La pantalla de ayuda muestra el funcionamiento de la máquina.

-- INICIO DE AYUDA --  
 Pulse la tecla ?



Abra el depósito 1  
 ▼ y quite el papel

Seleccione la tecla [▼] para mostrar el siguiente paso o la tecla [▲] para mostrar el paso anterior.

Seleccione la tecla [▶] (?) para salir de la pantalla de ayuda.



# Inicio y cierre de sesión

Si está configurando una función que requiere derechos de administrador, debe introducir el ID y la contraseña de administrador.

## NOTA

El ID y la contraseña de administrador configurados de fábrica de forma predeterminada se indican abajo:

Nombre de modelo	ID. admin.	Contras. admin.
P-C2650dw	2600	2600

## Inicio de sesión

### 1 Introduzca el ID de administrador.

Si aparece la pantalla de inicio de sesión de administrador mientras está usando la máquina, introduzca el ID de administrador y seleccione la tecla [OK].

#### NOTA

Introduzca un ID de entre 1 y 16 dígitos.  
Seleccione la tecla [▲] o [▼] para introducir un número.  
Seleccione la tecla [◀] o [▶] para desplazar el cursor hacia la izquierda o derecha.

### 2 Introduzca la contraseña del administrador.

Introduzca la contraseña del administrador y seleccione la tecla [OK].

#### NOTA

Introduzca una contraseña de entre 0 (ningún valor) y 16 dígitos.  
Seleccione la tecla [▲] o [▼] para introducir un número.  
Seleccione la tecla [◀] o [▶] para desplazar el cursor hacia la izquierda o derecha.

### 3 Seleccione la tecla [OK].

## Cierre de sesión (Logout)



Seleccione la tecla **[Logout]** para salir de la pantalla del menú de configuración y cerrar la sesión. Se volverá a presentar la pantalla normal.

En las siguientes circunstancias, se ejecuta automáticamente el cierre de sesión de los usuarios:

- Cuando la máquina entra en el modo de reposo
- Cuando se activa la función de restablecimiento de panel automático

# Configuración predeterminada de la máquina

Antes de utilizar la máquina, configure opciones como la fecha y hora, la configuración de red y las funciones de ahorro de energía según sea necesario.

## NOTA

La configuración predeterminada de la máquina se puede modificar en el Menú Sistema. Para las opciones que se pueden configurar desde el Menú Sistema, consulte:

➔ [Configuración y registro \(Menú Sistema\) \(página 6-1\)](#)

## Configuración de la fecha y hora

Siga los pasos que se indican a continuación para configurar la fecha y hora locales del lugar de instalación. Configure la fecha, la hora y la diferencia horaria con respecto a GMT de la región donde se utiliza la máquina.

## NOTA

• El ID y la contraseña de administrador configurados de fábrica de forma predeterminada se indican abajo:

Nombre de modelo	ID. admin.	Contras. admin.
P-C2650dw	2600	2600

- Asegúrese de configurar la diferencia horaria antes de establecer la fecha y hora.
- Se puede configurar periódicamente la hora correcta si se obtiene la misma del servidor de hora de la red.

➔ [Embedded Web Server RX User Guide](#)

### 1 Abra la pantalla.

- 1 Tecla [**Menú**] > tecla [**▲**] [**▼**] > [**Dispos. común**] > tecla [**▶**] > tecla [**▲**] [**▼**] > [**Config. fecha**] > tecla [**▶**]
- 2 Introduzca el ID de administrador y seleccione la tecla [**OK**].

## NOTA

Introduzca un ID de entre 1 y 16 dígitos.  
 Seleccione la tecla [**▲**] o [**▼**] para introducir un número.  
 Seleccione la tecla [**◀**] o [**▶**] para desplazar el cursor hacia la izquierda o derecha.

- 3 Introduzca la contraseña de administrador y seleccione la tecla [**OK**].

## NOTA

- Introduzca una contraseña de entre 0 (ningún valor) y 16 dígitos. Seleccione la tecla [**▲**] o [**▼**] para introducir un número. Seleccione la tecla [**◀**] o [**▶**] para desplazar el cursor hacia la izquierda o derecha.
- Si introduce un ID o una contraseña de administrador incorrectos, aparecerá el mensaje "ID incorrecto" o "Clave errónea" y se volverá a presentar la pantalla de entrada correspondiente. Vuelva a introducir el ID o la contraseña correctos.

## 2 Configure las opciones de configuración.

Tecla [▲] [▼] > [Zona horaria] > tecla [OK] > seleccione la zona horaria > tecla [OK] > tecla [▲] [▼] > [Fecha(AAAA/MM/DD)] > tecla [OK] > configure la fecha > tecla [OK] > tecla [▲] [▼] > [Hora(H:min.:seg.)] > configure la hora > tecla [OK] > tecla [▲] [▼] > [Formato de fecha] > tecla [OK] > seleccione el formato de fecha > tecla [OK]

Elemento	Descripción
<b>Zona horaria</b>	Configure la diferencia horaria con respecto a GMT. Seleccione la ubicación que esté más próxima en la lista. Si selecciona una región donde se utiliza horario de verano, defina la configuración de horario de verano.
<b>Fecha(AAAA/MM/DD)</b>	Configure la fecha del lugar donde se utiliza la máquina. <b>Valor:</b> Año (de 2.000 a 2.037), Mes (de 1 a 12), Día (de 1 a 31)
<b>Hora(H:min.:seg.)</b>	Configure la hora del lugar donde se utiliza la máquina. <b>Valor:</b> Hora (de 00 a 23), Minutos (de 00 a 59), Segundos (de 00 a 59)
<b>Formato de fecha</b>	Seleccione el formato de presentación de año, mes y día. El año se muestra en notación occidental. <b>Valor:</b> MM/DD/AAAA, DD/MM/AAAA, AAAA/MM/DD

# Configuración de red

## Configuración de la red alámbrica

La máquina está equipada con interfaz de red, que es compatible con protocolos de red como TCP/IP (IPv4), TCP/IP (IPv6), NetBEUI e IPsec. Permite la impresión en red en Windows, Macintosh, UNIX y otras plataformas.

Configure TCP/IP (IPv4) para la conexión a la red Windows.

Asegúrese de conectar el cable de red antes de establecer la configuración.

➔ [Conexión del cable de LAN \(página 2-6\)](#)

Para la configuración de otras redes, consulte:

➔ [Configuración de red \(página 6-14\)](#)

### Configuración IPv4

#### 1 Abra la pantalla.

Tecla [Menú] > tecla [▲] [▼] > [Red alámbrica] > tecla [▶] > tecla [▲] [▼] > [TCP/IP] > tecla [OK]

#### 2 Configure las opciones de configuración.

1 Tecla [▲] [▼] > [Activado] > tecla [OK]

2 Seleccione la tecla [▶] mientras se muestra "TCP/IP Activado".

3 Tecla [▲] [▼] > [DHCP] > tecla [OK] > tecla [▲] [▼] > [Desactivado] > tecla [OK]

4 Tecla [▲] [▼] > [Dirección IP] > tecla [OK]

5 Configure la dirección IP.



#### NOTA

Puede establecer cualquier valor entre 000 y 255.

Seleccione la tecla [▲] o [▼] para introducir un número.

Seleccione la tecla [◀] o [▶] para desplazar el cursor hacia la izquierda o derecha.

6 Seleccione la tecla [OK].

7 Tecla [▲] [▼] > [Máscara subred] > tecla [OK]

8 Configure la máscara de subred.



#### NOTA

Puede establecer cualquier valor entre 000 y 255.

Seleccione la tecla [▲] o [▼] para introducir un número.

Seleccione la tecla [◀] o [▶] para desplazar el cursor hacia la izquierda o derecha.

9 Seleccione la tecla [OK].

10 Tecla [▲] [▼] > [Gateway predet.] > tecla [OK]

**11** Configure el gateway predeterminado.

 **NOTA**

Puede establecer cualquier valor entre 000 y 255.

Seleccione la tecla [▲] o [▼] para introducir un número.

Seleccione la tecla [◀] o [▶] para desplazar el cursor hacia la izquierda o derecha.

**12** Seleccione la tecla [OK].

**13** Tecla [▲] [▼] > [Auto-IP] > tecla [OK]

**14** [Desactivado] > tecla [OK]

 **IMPORTANTE**

**Después de cambiar la configuración, reinicie la red desde el Menú Sistema o apague la máquina y vuelva a encenderla.**

➔ [Reiniciar impresora \(página 6-25\)](#)

 **NOTA**

Pida previamente al administrador de red la dirección IP y téngala preparada cuando configure esta opción.

En los siguientes casos, configure la dirección IP del servidor DNS en Embedded Web Server RX.

- Si utiliza el nombre de host con la opción "DHCP" configurada como "Desactivado"
- Si usa el servidor DNS con una dirección IP no asignada automáticamente mediante DHCP

Para obtener información sobre la configuración de la dirección IP en el servidor DNS, consulte:

➔ **Embedded Web Server RX User Guide**

## Configuración de la red inalámbrica

Si la función de red inalámbrica está disponible en la máquina y se establece la configuración de conexión, es posible imprimir en un entorno de red inalámbrica (LAN inalámbrica). Los métodos de configuración son los siguientes:

Método de configuración	Descripción	Página de referencia
<b>Configuración de la conexión desde el panel de controles de la máquina</b>	Use Configuración Wi-Fi o Red inalámbrica para configurar todos los detalles de la red desde el Menú Sistema.	<a href="#">Configuración Wi-Fi (página 6-11)</a>
<b>Configuración de la conexión con la Herramienta de configuración de Wi-Fi</b>	Esta herramienta se incluye en Product Library. Puede configurar la conexión siguiendo las instrucciones del asistente.	<a href="#">Configuración de la conexión con la Herramienta de configuración de Wi-Fi (página 2-18)</a>
<b>Configuración de las conexiones en la página web</b>	La conexión se puede configurar desde Embedded Web Server RX.	<b>Embedded Web Server RX User Guide</b>

### **NOTA**

En los modelos con la función Wi-Fi, cambie la configuración de "Comunicación" según corresponda si cambia a otra red que no tenga interfaz de red alámbrica.

➔ [Comunicación \(página 6-14\)](#)

## Configuración de la conexión con la Herramienta de configuración de Wi-Fi

Para enviar la configuración de Wi-Fi establecida en la Herramienta de configuración de Wi-Fi a la máquina, conecte el PC o dispositivo de mano a la máquina de forma local. Los métodos de conexión son: conexión alámbrica con cable LAN y conexión LAN inalámbrica (Wi-Fi Direct).

### **NOTA**

- Antes de usar la Herramienta de configuración de Wi-Fi, conecte el PC a la máquina de forma local con el cable de LAN alámbrica o con Wi-Fi Direct.
- Para usar Wi-Fi Direct, confirme que Wi-Fi Direct está activado (Wi-Fi Direct configurado como **[Activado]**) y reinicie la red desde el panel de controles antes de conectar el PC a la máquina a través de Wi-Fi Direct.
- Para usar un cable de LAN alámbrica conectado directamente a la máquina, se asignará la dirección Auto-IP (enlace local) a la máquina y al PC. Esta máquina usa Auto-IP de forma predeterminada.
- Establezca la configuración en el panel de controles si el PC admite WPS.

➔ [Configuración Wi-Fi \(página 6-11\)](#)

### Conexión alámbrica con cable LAN

#### **1 Conecte la máquina a un PC.**

**1** Conecte la máquina a un PC con un cable LAN cuando la máquina esté encendida.

**2** Encienda el PC.

La dirección IP (dirección de enlace local) de la máquina y del PC se generan automáticamente.

## 2 Inserte el DVD.

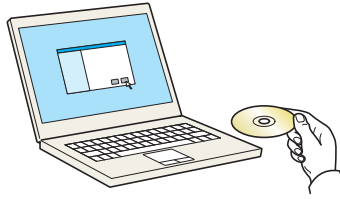

### NOTA

- La instalación en Windows la debe realizar un usuario que haya iniciado sesión con privilegios de administrador.
- Si aparece el cuadro de diálogo "Asistente para hardware nuevo encontrado", seleccione **[Cancelar]**.
- Si aparece la ventana de ejecución automática, haga clic en **[Ejecutar setup.exe]**.
- Si aparece la ventana Control de cuentas de usuario, haga clic en **[Sí]** (**[Permitir]**).

## 3 Abra la pantalla.

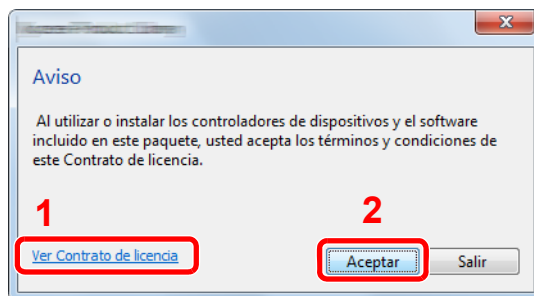

1 Haga clic en **[Ver Contrato de licencia]** y lea el Contrato de licencia.

2 Haga clic en **[Aceptar]**.

## 4 Seleccione **[Mantenimiento]**.

## 5 **[Herramienta de configuración de Wi-Fi]** > **[Ejecutar]**.

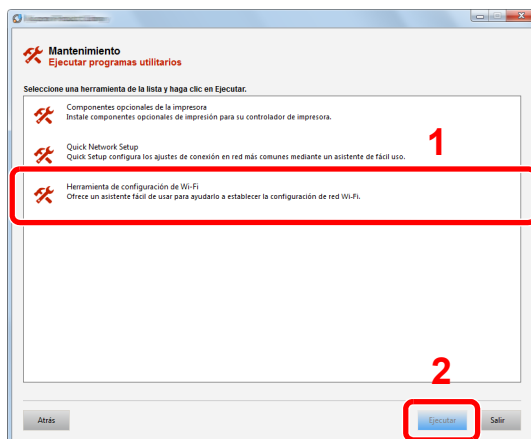

## 6 Configure las opciones de configuración.

1 **[No usar configuración automática]** > **[Siguiente]** > **[Siguiente]**

2 **[Usar cable LAN]** > **[Siguiente]** > **[Siguiente]**



**3 [Configuración fácil] > [Siguiente].**

Se detecta la máquina.

 **NOTA**

- Solo se puede buscar una máquina con la Herramienta de configuración de Wi-Fi. La búsqueda de la máquina puede tardar algo de tiempo.
- Si la máquina no se detecta, seleccione **[Configuración avanzada]** > **[Siguiente]**. Seleccione **[Rápida]** o **[Personalizada]** como método de detección de los dispositivos y especifique la dirección IP o el nombre de host para buscar la máquina.

**4** Seleccione la máquina > **[Siguiente]**.

**5** Seleccione **[Usar configuración del dispositivo]** en **[Modo de autenticación]** e introduzca el nombre de usuario y la contraseña de inicio de sesión. El nombre de usuario y la contraseña de inicio de sesión es Admin en ambos casos.

**6** Establezca la configuración de comunicación > **[Siguiente]**.

**7** Cambie la configuración del punto de acceso según sea necesario > **[Siguiente]**.

Se configura la red.

**Configuración de la conexión LAN mediante Wi-Fi Direct**

**1 Abra la pantalla.**

**1** Tecla **[Menú]** > tecla **[▲]** **[▼]** > **[Config. Wi-Fi Direct]** > tecla **[▶]**

**2** Introduzca el ID de administrador y seleccione la tecla **[OK]**.

 **NOTA**

Introduzca un ID de entre 1 y 16 dígitos.  
 Seleccione la tecla **[▲]** o **[▼]** para introducir un número.  
 Seleccione la tecla **[◀]** o **[▶]** para desplazar el cursor hacia la izquierda o derecha.  
 La configuración predeterminada de fábrica de ID de administrador es como se muestra abajo.

Nombre de modelo	ID. admin.
P-C2650dw	2600

**3** Introduzca la contraseña de administrador y seleccione la tecla **[OK]**.

 **NOTA**

Introduzca una contraseña de entre 0 (ningún valor) y 16 dígitos.  
 Seleccione la tecla **[▲]** o **[▼]** para introducir un número.  
 Seleccione la tecla **[◀]** o **[▶]** para desplazar el cursor hacia la izquierda o derecha.  
 La configuración predeterminada de fábrica de contraseña de administrador es como se muestra abajo.

Nombre de modelo	Contras. admin.
P-C2650dw	2600

**4** Tecla **[▲]** **[▼]** > **[Wi-Fi Direct]** > tecla **[OK]**

## 2 Configure las opciones de configuración.

Tecla [▲] [▼] > [Activado] > tecla [OK]

## 3 Reinicie la red.

Tecla [Menú] > tecla [▲] [▼] > [Configuración Wi-Fi] > tecla [▶] > tecla [▲] [▼] > [Reiniciar red] > tecla [OK] > tecla [OK]

## 4 Conecte el PC o dispositivo de mano a la máquina.

➔ [Configuración de Wi-Fi Direct \(página 2-23\)](#)

## 5 Inserte el DVD.

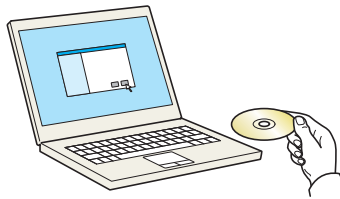

### NOTA

- La instalación en Windows la debe realizar un usuario que haya iniciado sesión con privilegios de administrador.
- Si aparece el cuadro de diálogo "Asistente para hardware nuevo encontrado", seleccione [Cancelar].
- Si aparece la ventana de ejecución automática, haga clic en [Ejecutar setup.exe].
- Si aparece la ventana Control de cuentas de usuario, haga clic en [Sí] ([Permitir]).

## 6 Abra la pantalla.

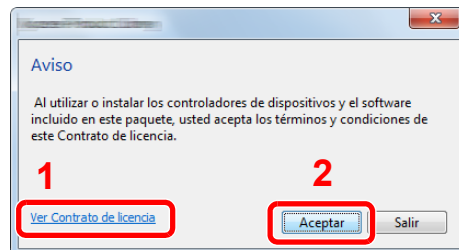

1 Haga clic en [Ver Contrato de licencia] y lea el Contrato de licencia.

2 Haga clic en [Aceptar].

## 7 Seleccione [Mantenimiento].

## 8 [Herramienta de configuración de Wi-Fi] > [Ejecutar].

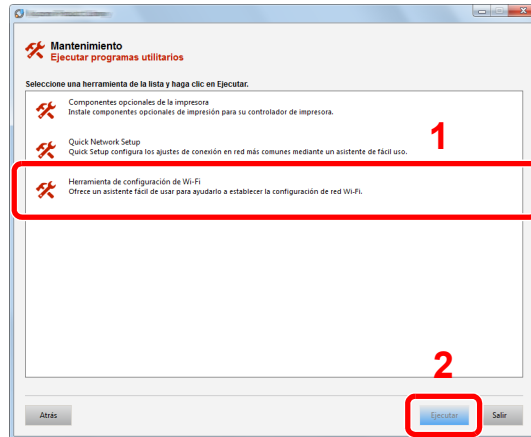

## 9 Configure las opciones de configuración.

1 [No usar configuración automática] > [Siguiente] > [Siguiente]

2 [Wi-Fi Direct] > [Siguiente] > [Siguiente]

3 [Configuración avanzada] > [Siguiente].

Seleccione [Rápida] o [Personalizada] como método de detección de los dispositivos y especifique la dirección IP o el nombre de host para buscar la máquina.

4 Seleccione la máquina > [Siguiente].

5 Seleccione [Usar configuración del dispositivo] en [Modo de autenticación] e introduzca el nombre de usuario y la contraseña de inicio de sesión. El nombre de usuario y la contraseña de inicio de sesión es Admin en ambos casos.

6 Establezca la configuración de comunicación > [Siguiente].

7 Cambie la configuración del punto de acceso según sea necesario > [Siguiente].

Se configura la red.

## Configuración de Wi-Fi Direct

Cuando la función de red inalámbrica está disponible en la máquina, la configuración de Wi-Fi Direct le permite imprimir desde el entorno Wi-Fi Direct. Los métodos de configuración son los siguientes:

### Configuración de la conexión desde el panel de controles de la máquina

#### Conexión a PC o dispositivos de mano compatibles con Wi-Fi Direct

#### 1 Abra la pantalla.

- 1 Tecla [**Menú**] > tecla [**▲**] [**▼**] > [**Config. Wi-Fi Direct**] > tecla [**▶**]
- 2 Introduzca el ID de administrador y seleccione la tecla [**OK**].



#### NOTA

Introduzca un ID de entre 1 y 16 dígitos.  
 Seleccione la tecla [**▲**] o [**▼**] para introducir un número.  
 Seleccione la tecla [**◀**] o [**▶**] para desplazar el cursor hacia la izquierda o derecha.  
 La configuración predeterminada de fábrica de ID de administrador es como se muestra abajo.

Nombre de modelo	ID. admin.
P-C2650dw	2600

- 3 Introduzca la contraseña de administrador y seleccione la tecla [**OK**].



#### NOTA

Introduzca una contraseña de entre 0 (ningún valor) y 16 dígitos.  
 Seleccione la tecla [**▲**] o [**▼**] para introducir un número.  
 Seleccione la tecla [**◀**] o [**▶**] para desplazar el cursor hacia la izquierda o derecha.  
 La configuración predeterminada de fábrica de contraseña de administrador es como se muestra abajo.

Nombre de modelo	Contras. admin.
P-C2650dw	2600

- 4 Tecla [**▲**] [**▼**] > [**Wi-Fi Direct**] > tecla [**OK**]

#### 2 Configure las opciones de configuración.

Tecla [**▲**] [**▼**] > [**Activado**] > tecla [**OK**]

#### 3 Reinicie la red.

Tecla [**Menú**] > tecla [**▲**] [**▼**] > [**Configuración Wi-Fi**] > tecla [**▶**] > tecla [**▲**] [**▼**] > [**Reiniciar red**] > tecla [**OK**] > tecla [**OK**]

## 4 Especifique el nombre de la máquina desde el PC o dispositivo de mano.

Si aparece un mensaje de confirmación en el panel de controles de la máquina, seleccione [Sí].

Se configura la red entre esta máquina y el dispositivo de mano.

### Conexión a PC o dispositivos de mano no compatibles con Wi-Fi Direct

Aquí, se explican los procedimientos de conexión a dispositivos de mano con iOS.

## 1 Abra la pantalla.

1 Tecla [Menú] > tecla [▲] [▼] > [Config. Wi-Fi Direct] > tecla [▶]

2 Introduzca el ID de administrador y seleccione la tecla [OK].

#### NOTA

Introduzca un ID de entre 1 y 16 dígitos.

Seleccione la tecla [▲] o [▼] para introducir un número.

Seleccione la tecla [◀] o [▶] para desplazar el cursor hacia la izquierda o derecha.

La configuración predeterminada de fábrica de ID de administrador es como se muestra abajo.

Nombre de modelo	ID. admin.
P-C2650dw	2600

3 Introduzca la contraseña de administrador y seleccione la tecla [OK].

#### NOTA

Introduzca una contraseña de entre 0 (ningún valor) y 16 dígitos.

Seleccione la tecla [▲] o [▼] para introducir un número.

Seleccione la tecla [◀] o [▶] para desplazar el cursor hacia la izquierda o derecha.

La configuración predeterminada de fábrica de contraseña de administrador es como se muestra abajo.

Nombre de modelo	Contras. admin.
P-C2650dw	2600

4 Tecla [▲] [▼] > [Wi-Fi Direct] > tecla [OK]

## 2 Configure las opciones de configuración.

Tecla [▲] [▼] > [Activado] > tecla [OK]

## 3 Reinicie la red.

Tecla [Menú] > tecla [▲] [▼] > [Configuración Wi-Fi] > tecla [▶] > tecla [▲] [▼] > [Reiniciar red] > tecla [OK] > tecla [OK]

- 4 Tecla [Menú] > tecla [▲] [▼] > [Config. Wi-Fi Direct] > tecla [▶]**
- 5 Anote el nombre de red (SSID), la dirección IP y la contraseña.**
- 6 Configure el dispositivo de mano.**

- 1** [Configuración] > [Wi-Fi]
- 2** En la lista, seleccione el nombre de red (SSID) que apareció en el paso 5.
- 3** Introduzca la contraseña proporcionada en el paso 5 > [Conectar].  
Se configura la red entre esta máquina y el dispositivo de mano.

### Configuración de la conexión con el botón Actv

Si el PC o el dispositivo de mano no admiten Wi-Fi Direct, pero sí WPS, puede configurar la red con el botón Actv.

#### 1 Abra la pantalla.

- 1** Tecla [Menú] > tecla [▲] [▼] > [Config. Wi-Fi Direct] > tecla [▶]
- 2** Introduzca el ID de administrador y seleccione la tecla [OK].

#### **NOTA**

Introduzca un ID de entre 1 y 16 dígitos.  
 Seleccione la tecla [▲] o [▼] para introducir un número.  
 Seleccione la tecla [◀] o [▶] para desplazar el cursor hacia la izquierda o derecha.  
 La configuración predeterminada de fábrica de ID de administrador es como se muestra abajo.

Nombre de modelo	ID. admin.
P-C2650dw	2600

- 3** Introduzca la contraseña de administrador y seleccione la tecla [OK].

#### **NOTA**

Introduzca una contraseña de entre 0 (ningún valor) y 16 dígitos.  
 Seleccione la tecla [▲] o [▼] para introducir un número.  
 Seleccione la tecla [◀] o [▶] para desplazar el cursor hacia la izquierda o derecha.  
 La configuración predeterminada de fábrica de contraseña de administrador es como se muestra abajo.

Nombre de modelo	Contras. admin.
P-C2650dw	2600

- 4** Tecla [▲] [▼] > [Wi-Fi Direct] > tecla [OK]

## 2 Configure las opciones de configuración.

Tecla [▲] [▼] > [Activado] > tecla [OK]

## 3 Reinicie la red.

Tecla [Menú] > tecla [▲] [▼] > [Configuración Wi-Fi] > tecla [▶] > tecla [▲] [▼] > [Reiniciar red] > tecla [OK] > tecla [OK]

## 4 Tecla [Menú] > tecla [▲] [▼] > [Wi-Fi Direct] > tecla [▶] > tecla [▲] [▼] > [Config. botón Actv.] > tecla [OK] > tecla [OK]

## 5 Pulse el botón Actv en el ordenador o dispositivo de mano y seleccione la tecla [OK] simultáneamente.

Se configura la red entre esta máquina y el PC o dispositivo de mano.

### ✔ IMPORTANTE

Puede conectar hasta tres dispositivos de mano a la vez con la configuración de Wi-Fi Direct. Si una vez conectados los dispositivos compatibles con Wi-Fi Direct desea conectar otro dispositivo, desconecte de la red aquellos ya conectados. Los métodos de desconexión son los siguientes:

- Desconectar la red del PC o dispositivo de mano
- Desconectar todos los dispositivos de la red en el panel de controles  
Tecla [Menú] > tecla [▲] [▼] > [Wi-Fi Direct] > tecla [▶] > tecla [▲] [▼] > [Desconectar todos] > tecla [OK] > tecla [OK]
- Configurar la hora de desconexión automática en el Menú Sistema
  - ➔ [Config. Wi-Fi Direct \(página 6-11\)](#)
- Configurar la hora de desconexión automática en Embedded Web Server RX
  - ➔ [Embedded Web Server RX User Guide](#)

# Función de ahorro de energía

Si transcurre un determinado tiempo desde el último uso de la máquina, la máquina entra automáticamente en modo de reposo, que reduce al mínimo el consumo eléctrico. Si la máquina no se utiliza mientras está en modo de reposo, se apaga automáticamente.

## Reposo automático

Si está activado el reposo automático, la máquina pasa automáticamente al modo de reposo si ha estado inactiva durante un tiempo predefinido.

La cantidad de tiempo antes de que se active el modo de reposo es como sigue:

- 1 minuto (configuración predeterminada).

Si se reciben datos de impresión durante el modo de reposo, la máquina se restaura automáticamente y empieza la impresión.

Para reanudar la operación, realice las siguientes acciones.

- Seleccione la tecla **[GO]**.

El tiempo de recuperación desde el modo de reposo es como sigue:

- En 13 segundos

Tenga en cuenta que las condiciones ambientales del entorno, como la ventilación, pueden hacer que la máquina responda más lentamente.

### 1 Abra la pantalla.

- 1 Tecla **[Menú]** > tecla **[▲]** **[▼]** > **[Dispos. común]** > tecla **[▶]** > tecla **[▲]** **[▼]** > **[Temporizador]** > tecla **[▶]**
- 2 Introduzca el ID de administrador y seleccione la tecla **[OK]**.



#### NOTA

Introduzca un ID de entre 1 y 16 dígitos.

Seleccione la tecla **[▲]** o **[▼]** para introducir un número.

Seleccione la tecla **[◀]** o **[▶]** para desplazar el cursor hacia la izquierda o derecha.

La configuración predeterminada de fábrica de ID de administrador es como se muestra abajo.

Nombre de modelo	ID. admin.
P-C2650dw	2600

- 3 Introduzca la contraseña de administrador y seleccione la tecla **[OK]**.



 **NOTA**

Introduzca una contraseña de entre 0 (ningún valor) y 16 dígitos.  
 Seleccione la tecla [▲] o [▼] para introducir un número.  
 Seleccione la tecla [◀] o [▶] para desplazar el cursor hacia la izquierda o derecha.  
 La configuración predeterminada de fábrica de contraseña de administrador es como se muestra abajo.

Nombre de modelo	Contras. admin.
P-C2650dw	2600

- 4 Tecla [▲] [▼] > [Temporiz. reposo] > tecla [OK]

## 2 Configure el tiempo de reposo.

- 1 Introduzca el tiempo de reposo.

 **NOTA**

Puede configurar uno de los valores siguientes.

- Para Europa: De 1 a 60 minutos
- Excepto para Europa: De 1 a 240 minutos

Seleccione la tecla [▲] o [▼] para introducir un número.

Seleccione la tecla [◀] o [▶] para desplazar el cursor hacia la izquierda o derecha.

- 2 Seleccione la tecla [OK].

## Conf. niv.reposo

### Red, Lector tarjetas

Puede configurar si el modo de reposo funciona para cada función. Cuando la máquina entra en el modo de reposo, no se puede reconocer una tarjeta ID.

Para obtener más información sobre la configuración de Conf. niv.reposo, consulte:

➔ [Conf. niv.reposo \(página 6-21\)](#)

### Nivel de reposo (modelos excepto para Europa)

En el nivel de reposo se puede alternar entre los dos modos siguientes: modo Ahorro energía y modo Recuper. rápida. El valor predeterminado es el modo Ahorro energía.

El modo Ahorro energía reduce el consumo eléctrico incluso más que el modo Recuper. rápida y permite ajustar el modo de reposo de forma separada para cada función. No se puede reconocer la tarjeta ID.

Para reanudar la operación, seleccione la tecla [GO] en el panel de controles. Si se reciben datos de impresión durante el modo de reposo, la máquina se restaura automáticamente y empieza la impresión.

## 1 Abra la pantalla.

- 1 Tecla [Menú] > tecla [▲] [▼] > [Dispos. común] > tecla [▶] > tecla [▲] [▼] > [Conf. niv.reposo] > tecla [▶]
- 2 Introduzca el ID de administrador y seleccione la tecla [OK].

### NOTA

Introduzca un ID de entre 1 y 16 dígitos.  
 Seleccione la tecla [▲] o [▼] para introducir un número.  
 Seleccione la tecla [◀] o [▶] para desplazar el cursor hacia la izquierda o derecha.  
 La configuración predeterminada de fábrica de ID de administrador es como se muestra abajo.

Nombre de modelo	ID. admin.
P-C2650dw	2600

- 3 Introduzca la contraseña de administrador y seleccione la tecla [OK].

### NOTA

Introduzca una contraseña de entre 0 (ningún valor) y 16 dígitos.  
 Seleccione la tecla [▲] o [▼] para introducir un número.  
 Seleccione la tecla [◀] o [▶] para desplazar el cursor hacia la izquierda o derecha.  
 La configuración predeterminada de fábrica de contraseña de administrador es como se muestra abajo.

Nombre de modelo	Contras. admin.
P-C2650dw	2600

- 4 Tecla [▲] [▼] > [Nivel de reposo] > tecla [OK]

## 2 Seleccione el nivel de reposo.

Tecla [▲] [▼] > [Recuper. rápida] o [Ahorro energía] > tecla [OK]

Una vez configurada la función [Ahorro energía], continúe con la definición de si usar o no el modo Ahorro energía para cada función.

## 3 Configure la regla de reposo.

- 1 Tecla [▲] [▼] > [Red] o [Lector tarjetas] > tecla [OK]  
 [Lector tarjetas] se muestra si está activado el Card Authentication Kit opcional.
- 2 Tecla [▲] [▼] > [Desactivado] o [Activado] > tecla [OK]

## **Regla de apagado (modelos para Europa)**

La opción Regla de apagado sirve para detener el apagado automático.

El tiempo predefinido predeterminado es 3 días.

Para obtener más información sobre la configuración de Regla de apagado, consulte:

➔ [Regla de apagado \(modelos para Europa\) \(página 6-22\)](#)

## Modo silencio

Reduce la velocidad de impresión para un procesamiento silencioso. Seleccione este modo cuando el ruido de funcionamiento sea molesto.

Cuando se selecciona la tecla **[Modo silencio]**, la tecla **[Modo silencio]** parpadea y se activa el Modo Silencio.

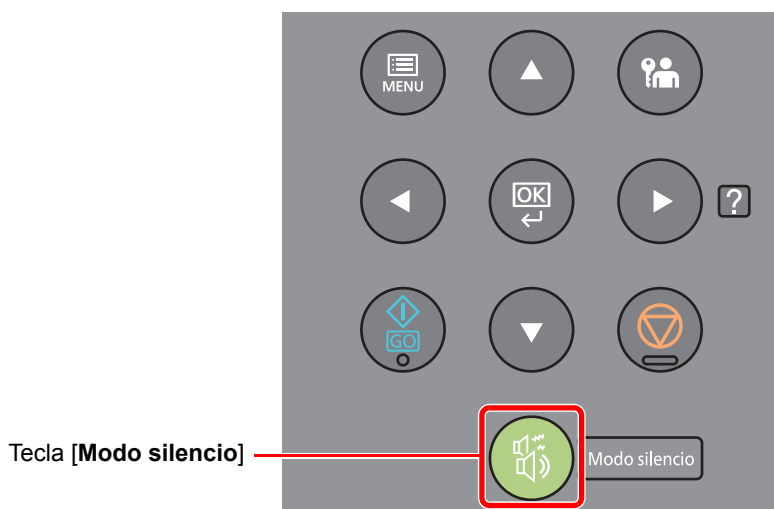

### **NOTA**

La velocidad de procesamiento será más lenta de lo normal si está activado el Modo Silencio.

# Instalación de software

Instale el software adecuado en el PC desde el DVD (Product Library) proporcionado si desea utilizar la función de impresora de esta máquina desde el PC.

## Software en DVD (Windows)

Como método de instalación, se puede usar **[Instalación rápida]** o **[Instalación personalizada]**. **[Instalación rápida]** es el método de instalación estándar. Para instalar componentes que no se pueden instalar con **[Instalación rápida]**, use **[Instalación personalizada]**.

Para obtener más información sobre la Instalación personalizada, consulte:

➔ [Instalación personalizada \(página 2-35\)](#)

Software	Descripción	Instalación rápida
Printing System Driver	Este controlador permite a la máquina imprimir archivos de un ordenador. Un solo controlador admite varios lenguajes de descripción de página (PCL XL, KPD, etc.). Este controlador de impresora le permite aprovechar completamente todas las funciones de la máquina. Use este controlador para crear archivos PDF.	○
Printing System (XPS) Driver	Este controlador de impresora admite el formato XPS (XML Paper Specification, Especificación de papel XML) desarrollado por Microsoft Corporation.	-
KPDL mini-driver/PCL mini-driver	Se trata de un Microsoft MiniDriver compatible con PCL y KPDL. Existen algunas restricciones de uso de este controlador con funciones de la máquina y de opciones.	-
NETWORK PRINT MONITOR	Se trata de una utilidad que permite supervisar la máquina en la red.	-
Status Monitor	Utilidad que supervisa el estado de la impresora y ofrece una función de informes continua.	○
Network Tool for Direct Printing	Permite imprimir un archivo PDF sin iniciar Adobe Acrobat/Reader.	-
FONTS	Se trata de fuentes que permiten utilizar fuentes integradas de la máquina en una aplicación de software.	○



### NOTA

- La instalación en Windows la debe realizar un usuario que haya iniciado sesión con privilegios de administrador.
- Printing System (XPS) Driver no se puede instalar en Windows XP.

## Instalación del software en Windows

### Instalación rápida

El siguiente procedimiento es un ejemplo de instalación del software en Windows 8.1 con el método de **[Instalación rápida]**.

Para obtener más información sobre la Instalación personalizada, consulte:

➔ [Instalación personalizada \(página 2-35\)](#)

### 1 Inserte el DVD.

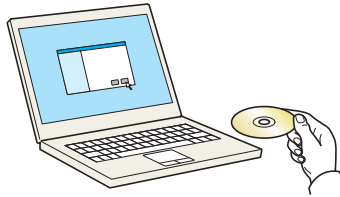

#### NOTA

- La instalación en Windows la debe realizar un usuario que haya iniciado sesión con privilegios de administrador.
- Si aparece el cuadro de diálogo "Asistente para hardware nuevo encontrado", seleccione **[Cancelar]**.
- Si aparece la ventana de ejecución automática, haga clic en **[Ejecutar setup.exe]**.
- Si aparece la ventana Control de cuentas de usuario, haga clic en **[Sí]** (**[Permitir]**).

### 2 Abra la pantalla.

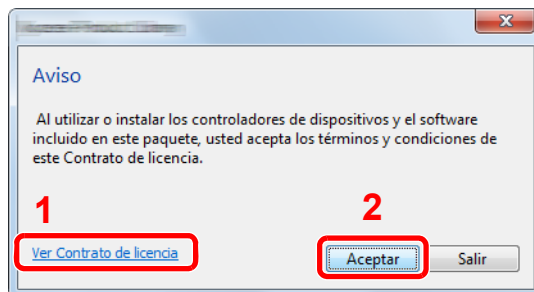

1 Haga clic en **[Ver Contrato de licencia]** y lea el Contrato de licencia.

2 Haga clic en **[Aceptar]**.

### 3 Seleccione **[Instalación rápida]**.

## 4 Instale el software.

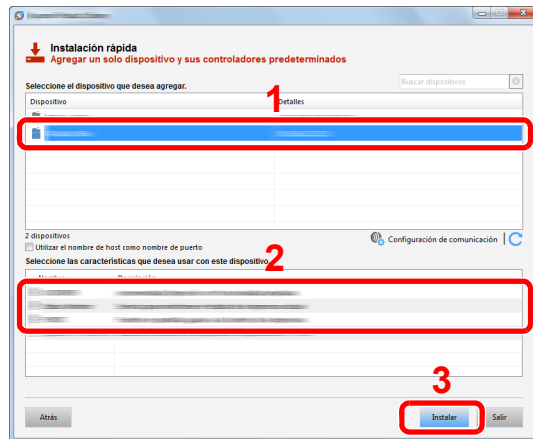

También puede seleccionar [**Utilizar el nombre de host como nombre de puerto**] y configurar la opción para utilizar el nombre de host del puerto TCP/IP estándar. (No se puede usar una conexión USB.)



### IMPORTANTE

**Si se ha activado Wi-Fi o Wi-Fi Direct, asegúrese de especificar la dirección IP para el nombre de puerto. La instalación puede dar errores si se especifica el nombre de host.**



### NOTA

- La máquina solo se puede detectar si está encendida. Si el ordenador no logra detectar la máquina, compruebe que está conectada al ordenador a través de una red o un cable USB y que está encendida. Después, haga clic en **C** (Recargar).
- Si aparece la ventana Seguridad de Windows, haga clic en [**Instalar este software de controlador**].
- Para instalar Status Monitor en versiones de Windows anteriores a Windows 8, es necesario instalar antes Microsoft .NET Framework 4.0.

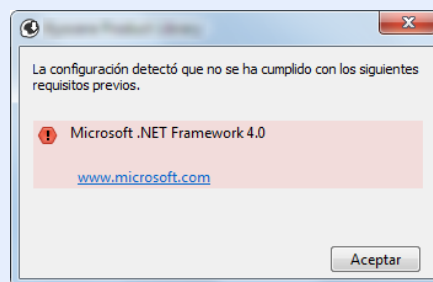

## 5 Finalice la instalación.

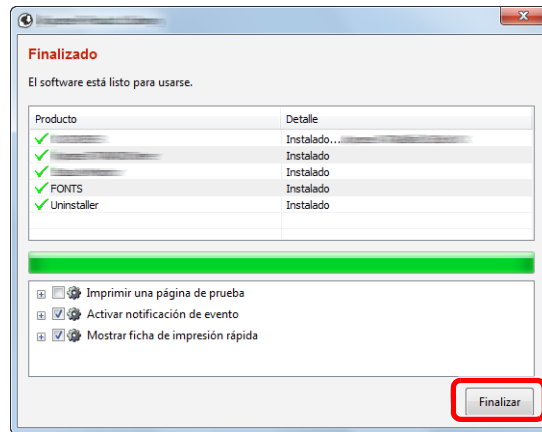

Cuando aparezca "El software está listo para usarse", puede utilizar el software. Para imprimir una página de prueba, haga clic en la casilla "Imprimir una página de prueba" y seleccione la máquina.

Haga clic en [Finalizar] para salir del asistente.



### NOTA

Al seleccionar la opción [Configuración de dispositivo] en Windows XP, aparecerá el cuadro de diálogo de configuración del dispositivo después de hacer clic en [Finalizar]. Configure los valores de las opciones instaladas en la máquina. La configuración del dispositivo se puede realizar después de que finalice la instalación.

➔ [Printing System Driver User Guide](#)

Si aparece un mensaje para que se reinicie el sistema, reinicie el ordenador siguiendo las instrucciones de la pantalla. Aquí finaliza el procedimiento de instalación del controlador de impresora.

## Instalación personalizada

El siguiente procedimiento es un ejemplo de instalación del software en Windows 8.1 con el método de [Instalación personalizada].

### 1 Inserte el DVD.

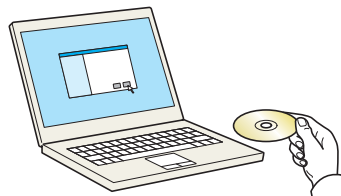

### NOTA

- La instalación en Windows la debe realizar un usuario que haya iniciado sesión con privilegios de administrador.
- Si aparece el cuadro de diálogo "Asistente para hardware nuevo encontrado", seleccione [Cancelar].
- Si aparece la ventana de ejecución automática, haga clic en [Ejecutar setup.exe].
- Si aparece la ventana Control de cuentas de usuario, haga clic en [Sí] ([Permitir]).



## 2 Abra la pantalla.

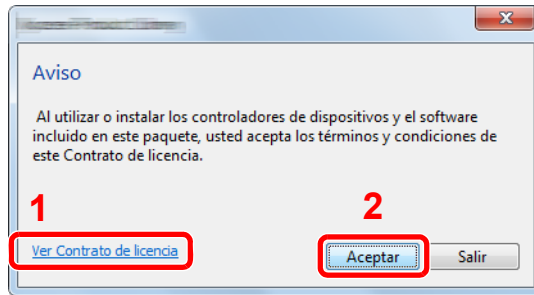

- 1 Haga clic en [**Ver Contrato de licencia**] y lea el Contrato de licencia.
- 2 Haga clic en [**Aceptar**].

## 3 Seleccione [**Instalación personalizada**].

## 4 Instale el software.

- 1 Seleccione el dispositivo que desea instalar.

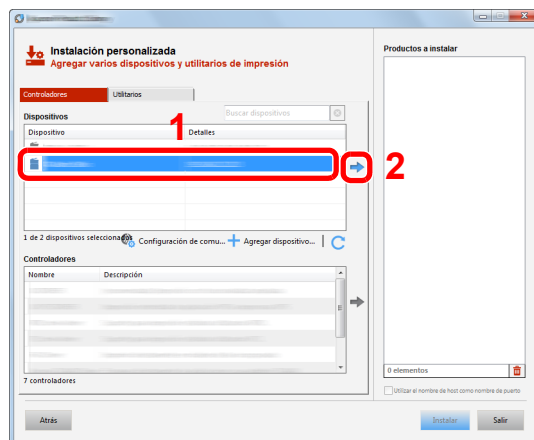

### ✓ IMPORTANTE

Si se ha activado Wi-Fi o Wi-Fi Direct, asegúrese de especificar la dirección IP para el nombre de puerto. La instalación puede dar errores si se especifica el nombre de host.

### 🔧 NOTA

- La máquina solo se puede detectar si está encendida. Si el ordenador no logra detectar la máquina, compruebe que está conectada al ordenador a través de una red o un cable USB y que está encendida. Después, haga clic en **C** (Recargar).
- Si no aparece el dispositivo que desea, seleccione [**Agregar dispositivo nuevo**] para seleccionar directamente el dispositivo.

2 Seleccione el controlador que desea instalar.

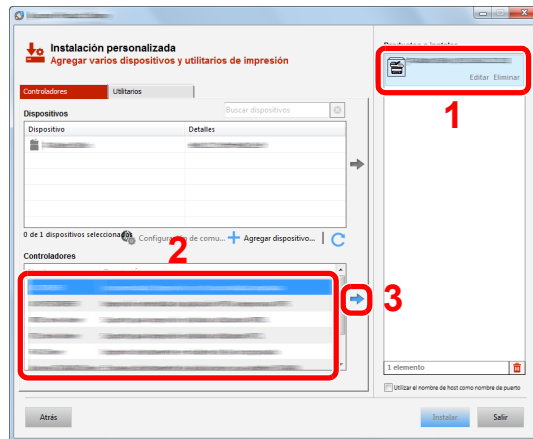

3 Haga clic en la ficha [Utilitarios] y seleccione la utilidad que desea instalar.

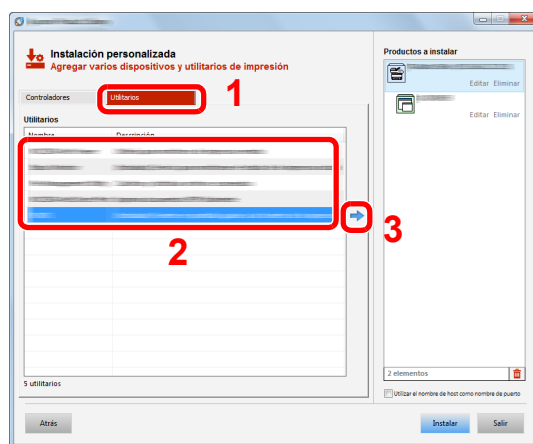

4 Haga clic en [Instalar].

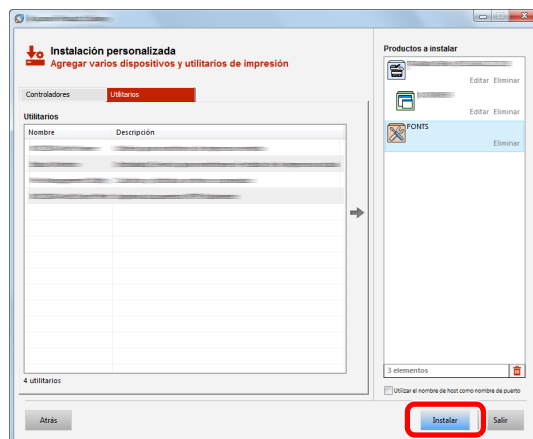

**NOTA**

Para instalar Status Monitor en versiones de Windows anteriores a Windows 8, es necesario instalar antes Microsoft .NET Framework 4.0.

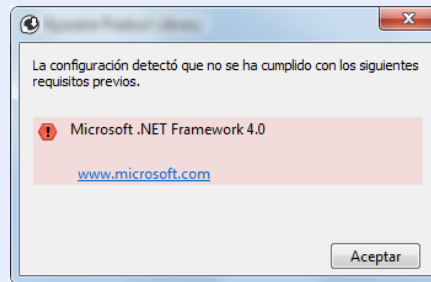

**5 Finalice la instalación.**

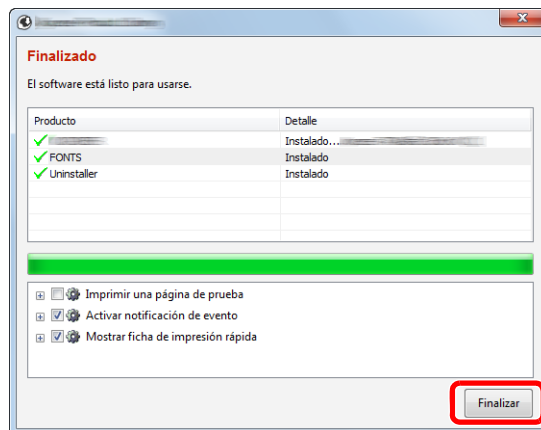

Cuando aparezca "El software está listo para usarse", puede utilizar el software. Para imprimir una página de prueba, haga clic en la casilla "Imprimir una página de prueba" y seleccione la máquina.

Haga clic en [Finalizar] para salir del asistente.

**NOTA**

Al seleccionar la opción [Configuración de dispositivo] en Windows XP, aparecerá el cuadro de diálogo de configuración del dispositivo después de hacer clic en [Finalizar]. Configure los valores de las opciones instaladas en la máquina. La configuración del dispositivo se puede realizar después de que finalice la instalación.

➔ **Printing System Driver User Guide**

Si aparece un mensaje para que se reinicie el sistema, reinicie el ordenador siguiendo las instrucciones de la pantalla. Aquí finaliza el procedimiento de instalación del controlador de impresora.

## Desinstalación del software

Siga el siguiente procedimiento para desinstalar el software del ordenador.

### NOTA

La desinstalación en Windows la debe realizar un usuario conectado con privilegios de administrador.

### 1 Abra la pantalla.

Haga clic en **[Buscar]** en Accesos e introduzca "Desinstalar Product Library" en el cuadro de búsqueda. Seleccione **[Desinstalar Product Library]** en la lista de búsqueda.

### NOTA

En Windows 7, haga clic en el botón **[Inicio]** de Windows y después seleccione **[Todos los programas]**, **[(Nombre del fabricante)]** y **[Desinstalar Product Library]** para mostrar el asistente de desinstalación.

### 2 Desinstale el software.

Active la casilla de software que va a desinstalar.

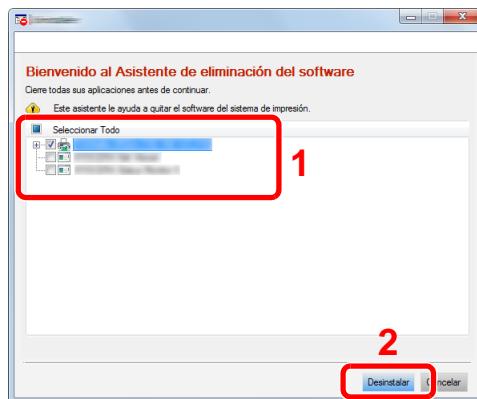

### 3 Finaliza la desinstalación.

Si aparece un mensaje para que se reinicie el sistema, reinicie el ordenador siguiendo las instrucciones de la pantalla. Aquí finaliza el procedimiento de desinstalación del software.

### NOTA

- El software también se puede desinstalar con Product Library.
- En la pantalla de Product Library, haga clic en **[Desinstalar]** y siga las instrucciones de la pantalla para desinstalar el software.

# Instalación del software en un ordenador Mac

La funcionalidad de impresora de la máquina se puede usar en un ordenador Mac.

## NOTA

- La instalación en Mac OS la debe realizar un usuario que haya iniciado sesión con privilegios de administrador.
  - Si imprime desde un ordenador Macintosh, configure la emulación de la máquina como [KPD] o [KPD(Auto)].
- ➔ [Emulación \(página 6-9\)](#)
- Si conecta la máquina mediante Bonjour, habilite Bonjour en la configuración de red de la máquina.
- ➔ [Bonjour \(página 6-14\)](#)
- En la pantalla Autenticar, ingrese el nombre y contraseña para iniciar sesión en el sistema operativo.
  - Si imprime a través de AirPrint, no tiene que instalar el software.

## 1 Inserte el DVD.

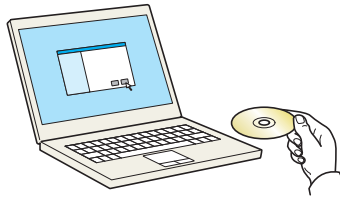

Haga doble clic en el icono [GEN\_LIB].

## 2 Abra la pantalla.

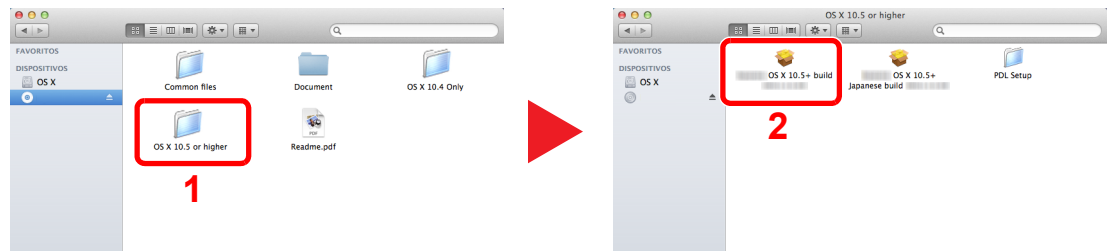

Haga doble clic en [(Marca) OS X x.x] en función de la versión de Mac OS.

## 3 Instale el controlador de impresora.

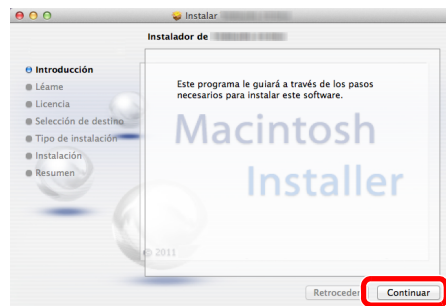

Instale el controlador de la impresora según las instrucciones del software de instalación.

Aquí finaliza el procedimiento de instalación del controlador de la impresora.

Si se usa una conexión USB, la máquina se reconoce y conecta automáticamente.

Si se utiliza una conexión IP, es necesario seguir los pasos de configuración de abajo.

## 4 Configure la impresora.

- 1 Abra Preferencias del Sistema y agregue la impresora.

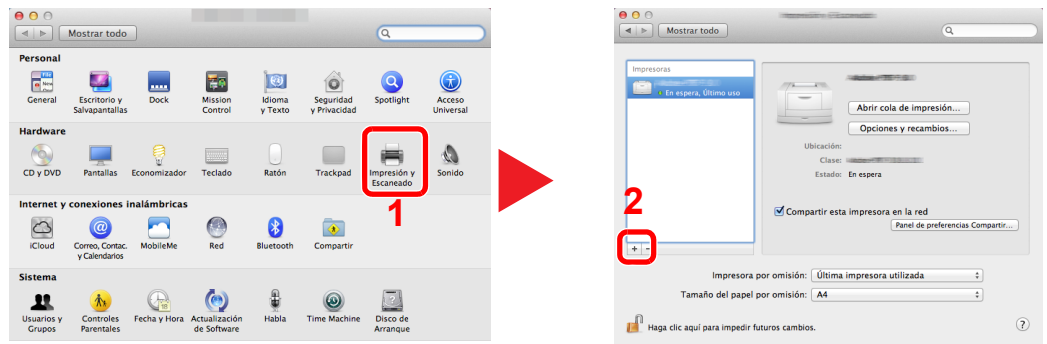

- 2 Seleccione [Por omisión] y haga clic en el elemento que aparece en "Nombre".

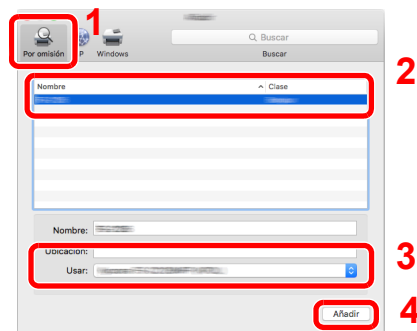

- 3 Seleccione el controlador en "Usar".

### NOTA

Si usa una conexión IP, haga clic en el icono IP en caso de una conexión IP y, a continuación, introduzca el nombre de host o la dirección IP. El número introducido en "Dirección" aparecerá automáticamente en "Nombre". En caso de ser necesario, cámbielo.

- 3 Seleccione las opciones disponibles para la máquina.

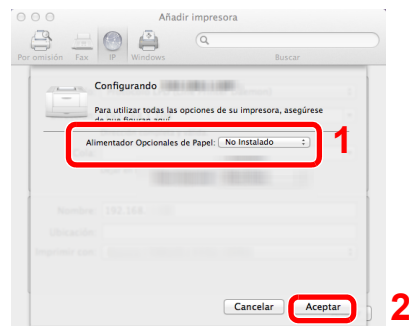

- 4 Se agrega la máquina seleccionada.

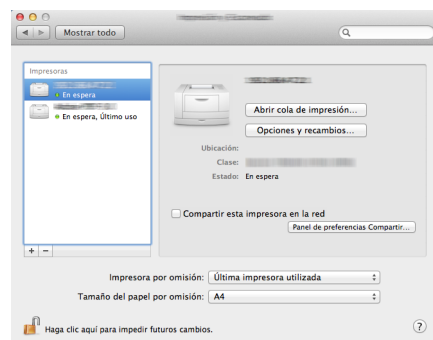

# Comprobación del contador

Compruebe el número de páginas impresas.

## 1 Abra la pantalla.

Tecla [Menú] > tecla [▲] [▼] > [Contador] > tecla [▶]

## 2 Compruebe el contador.

Seleccione el elemento que desea comprobar.

# Preparativos adicionales para el administrador

Además de la información proporcionada en este capítulo, el administrador de la máquina debe comprobar lo siguiente y configurar las opciones según sea necesario.

## Fortalecimiento de la seguridad

La máquina contiene preregistrado un usuario con derechos de administrador. El inicio de sesión como este usuario le permitirá configurar todas las opciones; por lo tanto, modifique el nombre de usuario y la contraseña de inicio de sesión.

Además, esta máquina dispone de una función de autenticación de usuarios, que se puede configurar para limitar el acceso a esta máquina a solo aquellas personas que tengan registrado un nombre de usuario y contraseña de inicio de sesión.

➔ [Autenticación de usuario y contabilidad \(In. ses. usuario, Contab. trabajos\) \(página 7-1\)](#)

Deseo...	Función	Página de referencia
<b>Restringir los usuarios de la máquina</b>	Rest. Auto Panel	<a href="#">página 6-20</a>
<b>Proteger la transmisión de interceptaciones y pinchazos del teléfono</b>	IPP sobre SSL	<a href="#">página 6-15</a>
	HTTPS	<a href="#">página 6-16</a>
	Seguridad SMTP	<b>Embedded Web Server RX User Guide</b>
	Seguridad POP3	<b>Embedded Web Server RX User Guide</b>
	IPSec	<a href="#">página 6-14</a>
	SNMPv3	<a href="#">página 6-14</a>



# Embedded Web Server RX

Si la máquina está conectada a la red, puede configurar varias opciones con Embedded Web Server RX.

En esta sección se explica cómo tener acceso a Embedded Web Server RX y cambiar la configuración de seguridad y el nombre de host.

## ➔ Embedded Web Server RX User Guide

### **NOTA**

Para un acceso completo a las funciones de las páginas de Embedded Web Server RX, introduzca el nombre de usuario y la contraseña y haga clic en **[Inicio de sesión]**. La introducción de la contraseña de administrador predefinida permite al usuario acceder a todas las páginas, incluido el buzón de documentos. Abajo se muestra la configuración predeterminada de fábrica para el usuario predeterminado con privilegios de administrador. (Se distinguen mayúsculas de minúsculas.)

**Nombre de conexión de usuario:**   **Admin**  
**Contraseña de conexión:**       **Admin**

La configuración que el administrador y los usuarios generales pueden configurar en Embedded Web Server RX es la siguiente.

Opción	Descripción	Administrador	Usuario general
<b>Información del dispositivo</b>	Se puede comprobar la estructura de la máquina.	<input type="radio"/>	<input type="radio"/>
<b>Estado del trabajo</b>	Muestra toda la información del dispositivo, incluidos los trabajos de impresión y el historial de registros de trabajos.	<input type="radio"/>	<input type="radio"/>
<b>Buzón de documentos</b>	Establece la configuración relativa al Buzón de trabajos.	<input type="radio"/>	-
<b>Configuración de dispositivo</b>	Configure las opciones avanzadas de la máquina.	<input type="radio"/>	-
<b>Configuración de función</b>	Configure las opciones avanzadas de función.	<input type="radio"/>	-
<b>Configuración de red</b>	Configure las opciones avanzadas de red.	<input type="radio"/>	-
<b>Configuración de seguridad</b>	Configure las opciones avanzadas de seguridad.	<input type="radio"/>	-
<b>Configuración de administración</b>	Configure las opciones avanzadas de administración.	<input type="radio"/>	-

## Acceso a Embedded Web Server RX

### 1 Abra la pantalla.

- 1 Inicie el explorador de Internet.
- 2 En la barra de direcciones o de ubicación, introduzca la dirección IP o el nombre de host de la máquina.  
 Imprima la página de estado para comprobar la dirección IP y el nombre de host de la máquina.  
 Tecla **[Menú]** > tecla **[▲]** **[▼]** > **[Impres. informe]** > tecla **[▶]** > tecla **[▲]** **[▼]** > **[Imprimir página de estado]** > tecla **[OK]** > tecla **[OK]**

Ejemplos: `https://192.168.48.21/` (en el caso de dirección IP)  
`https://MFP001` (si el nombre de host es "MFP001")

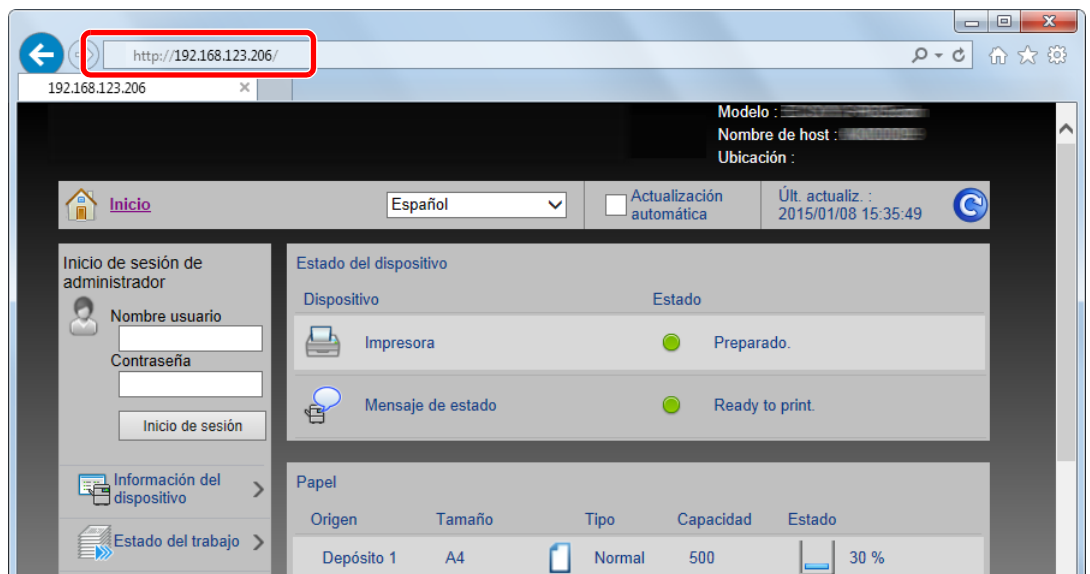

La página web muestra información básica sobre la máquina y Embedded Web Server RX y también de su estado actual.



#### NOTA

Si aparece la pantalla "Hay un problema con el certificado de seguridad de este sitio web.", configure el certificado.

#### ➔ Embedded Web Server RX User Guide

También puede continuar la operación sin configurar el certificado.

### 2 Configure la función.

Seleccione una categoría en la barra de navegación situada en el lado izquierdo de la pantalla.



#### NOTA

Para un acceso completo a las funciones de las páginas de Embedded Web Server RX, introduzca el nombre de usuario y la contraseña y haga clic en **[Inicio de sesión]**. La introducción de la contraseña de administrador predefinida permite al usuario acceder a todas las páginas, incluido el buzón de documentos. Abajo se muestra la configuración predeterminada de fábrica para el usuario predeterminado con privilegios de administrador. (Se distinguen mayúsculas de minúsculas.)

**Nombre de conexión de usuario:** Admin  
**Contraseña de conexión:** Admin

## Cambio de la configuración de seguridad

### 1 Abra la pantalla.

- 1 Inicie el explorador de Internet.
- 2 En la barra de direcciones o de ubicación, introduzca la dirección IP o el nombre de host de la máquina.  
Imprima la página de estado para comprobar la dirección IP y el nombre de host de la máquina.  
Tecla [**Menú**] > tecla [**▲**] [**▼**] > [**Impres. informe**] > tecla [**▶**] > tecla [**▲**] [**▼**] > [**Imprimir página de estado**] > tecla [**OK**] > tecla [**OK**]
- 3 Inicie sesión con privilegios de administrador.

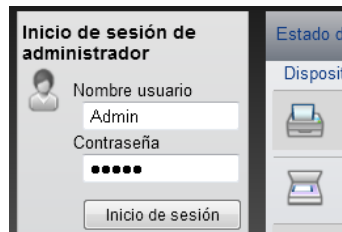

Abajo se muestra la configuración predeterminada de fábrica para el usuario predeterminado con privilegios de administrador. (Se distinguen mayúsculas de minúsculas.)

Nombre de conexión de usuario: Admin  
Contraseña de conexión: Admin

- 4 Haga clic en [**Configuración de seguridad**].

## 2 Configure las opciones de seguridad.

En el menú [Configuración de seguridad], seleccione la opción que desea configurar.

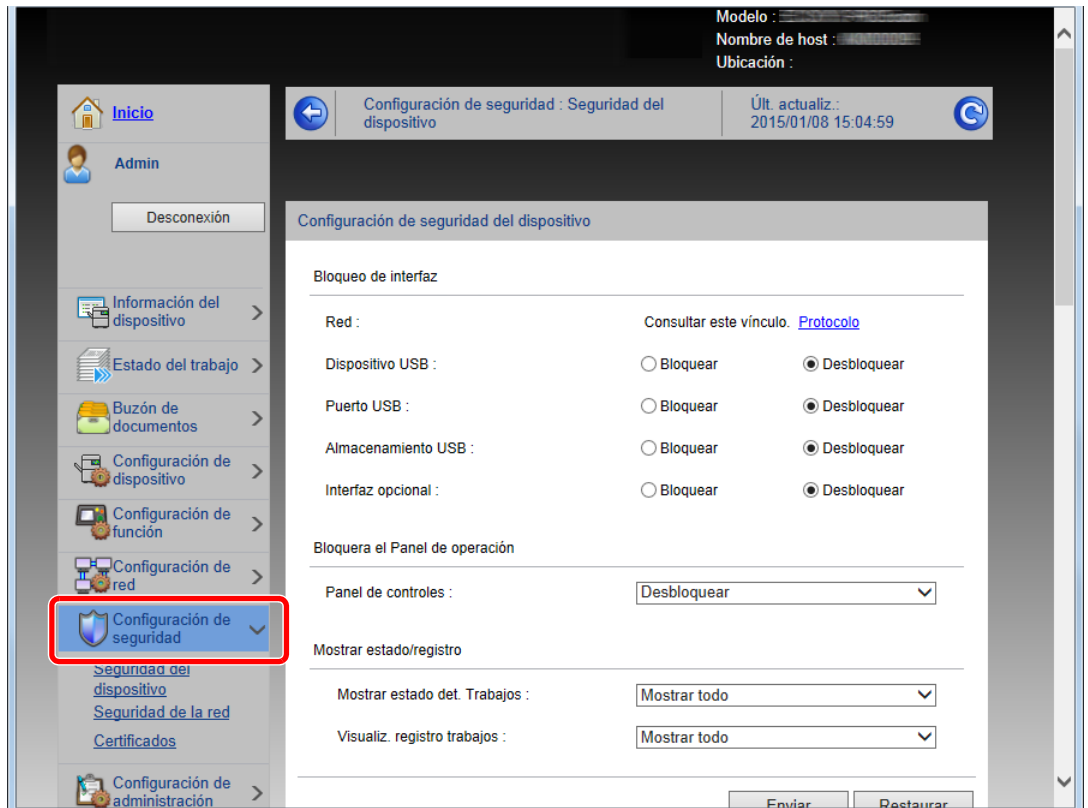

### NOTA

Para obtener más información sobre la configuración de certificados, consulte:

➔ **Embedded Web Server RX User Guide**

## Cambio de la información del dispositivo

### 1 Abra la pantalla.

- 1 Inicie el explorador de Internet.
- 2 En la barra de direcciones o de ubicación, introduzca la dirección IP o el nombre de host de la máquina.  
 Imprima la página de estado para comprobar la dirección IP y el nombre de host de la máquina.  
 Tecla [Menú] > tecla [▲] [▼] > [Impres. informe] > tecla [▶] > tecla [▲] [▼] > [Imprimir página de estado] > tecla [OK] > tecla [OK]
- 3 Inicie sesión con privilegios de administrador.

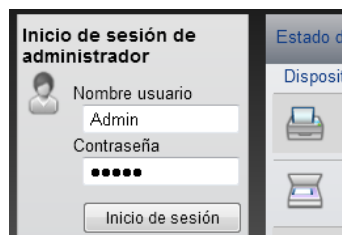

Abajo se muestra la configuración predeterminada de fábrica para el usuario predeterminado con privilegios de administrador. (Se distinguen mayúsculas de minúsculas.)

Nombre de conexión de usuario: Admin  
 Contraseña de conexión: Admin

- 4 En el menú [Configuración de dispositivo], seleccione [Sistema].

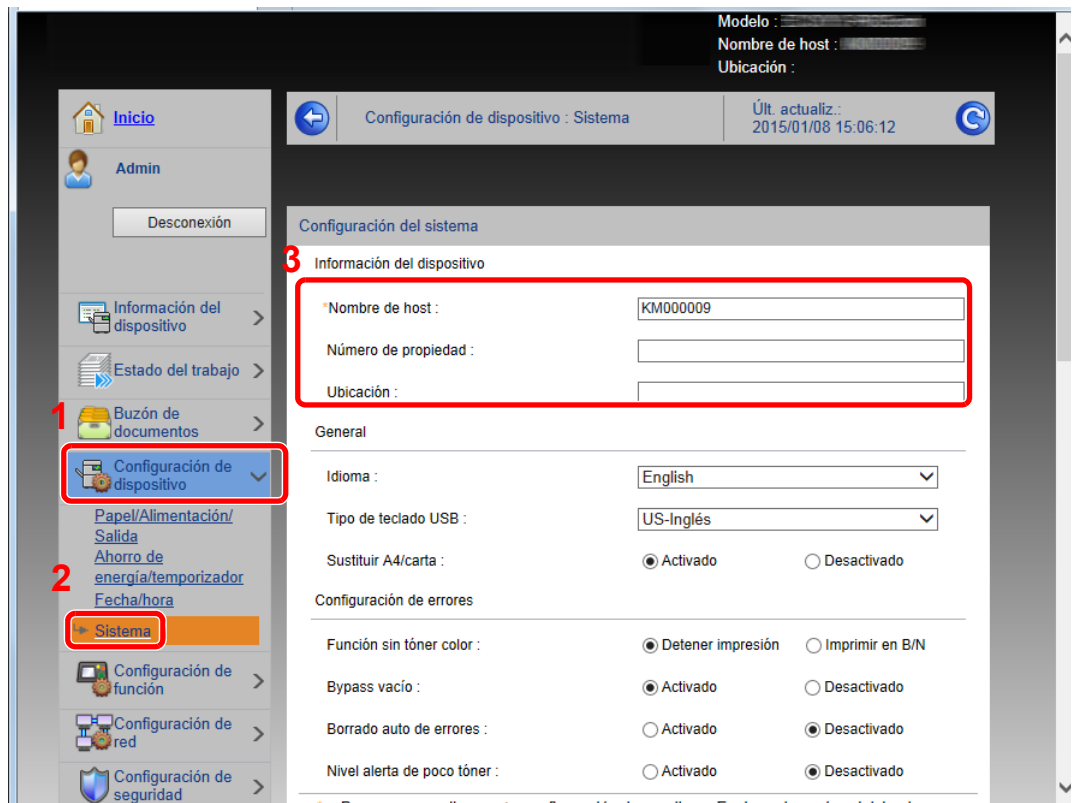

## 2 Especifique el nombre de host.

Introduzca la información del dispositivo y haga clic en [Enviar].

 **IMPORTANTE**

Después de cambiar la configuración, reinicie la red o apague la máquina y vuelva a encenderla.

Para reiniciar la red, haga clic en [Reiniciar] en el menú [Configuración de administración] y, a continuación, haga clic en [Reiniciar red] en "Reiniciar".

## Configuración de correo electrónico

Si se establece la configuración SMTP, es posible enviar avisos por e-mail cuando los trabajos finalizan.

Para utilizar esta función, la máquina debe estar conectada a un servidor de correo que use el protocolo SMTP.

Además, configure lo siguiente.

- Configuración SMTP  
Elemento: "Protocolo SMTP" y "Nombre de servidor SMTP" en "SMTP"
- La dirección del remitente cuando la máquina envía mensajes de e-mail  
Elemento: "Dirección del remitente" en "Configuración de envío de e-mail"
- La configuración para limitar el tamaño de los mensajes de e-mail  
Elemento: "Tam. lím. e-m." en "Configuración de envío de e-mail"

A continuación se explica el procedimiento para especificar la configuración SMTP:

### 1 Abra la pantalla.

Aparece la pantalla Protocolo SMTP.

1 Inicie el explorador de Internet.

2 En la barra de direcciones o de ubicación, introduzca la dirección IP o el nombre de host de la máquina.

Imprima la página de estado para comprobar la dirección IP y el nombre de host de la máquina.

Tecla [**Menú**] > tecla [**▲**] [**▼**] > [**Impres. informe**] > tecla [**▶**] > tecla [**▲**] [**▼**] > [**Imprimir página de estado**] > tecla [**OK**] > tecla [**OK**]

3 Inicie sesión con privilegios de administrador.

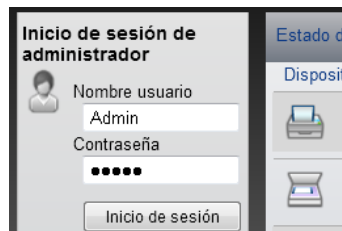

Abajo se muestra la configuración predeterminada de fábrica para el usuario predeterminado con privilegios de administrador. (Se distinguen mayúsculas de minúsculas.)

Nombre de conexión de usuario: Admin  
Contraseña de conexión: Admin

**4** En el menú **[Configuración de red]**, haga clic en **[Protocolo]**.

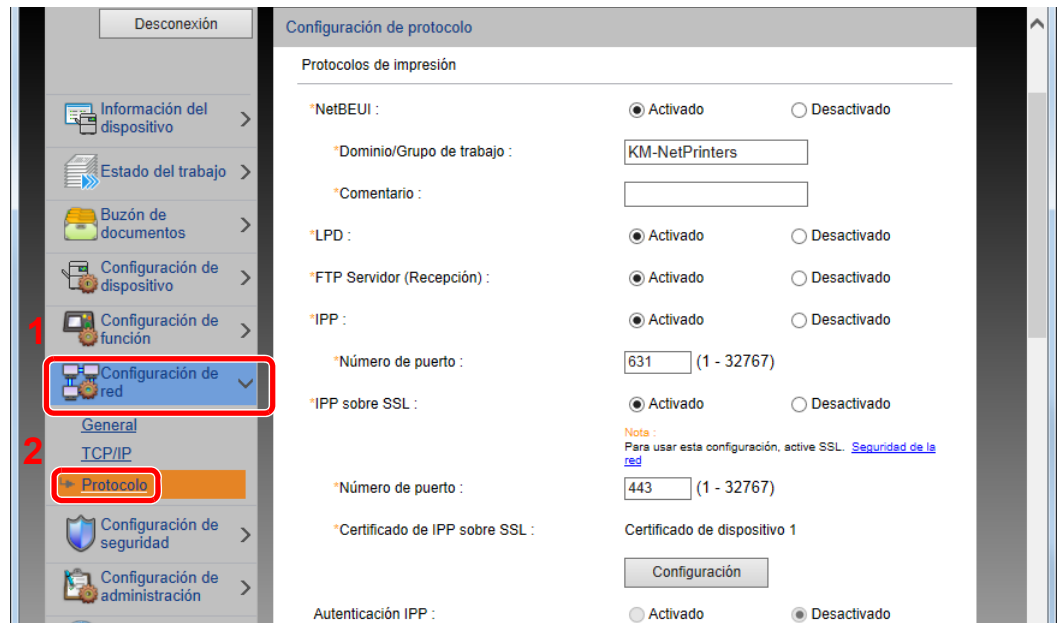

**2** **Configure las opciones de configuración.**

Configure "SMTP (TX E-mail)" como **[Activado]** en "Protocolos de envío".

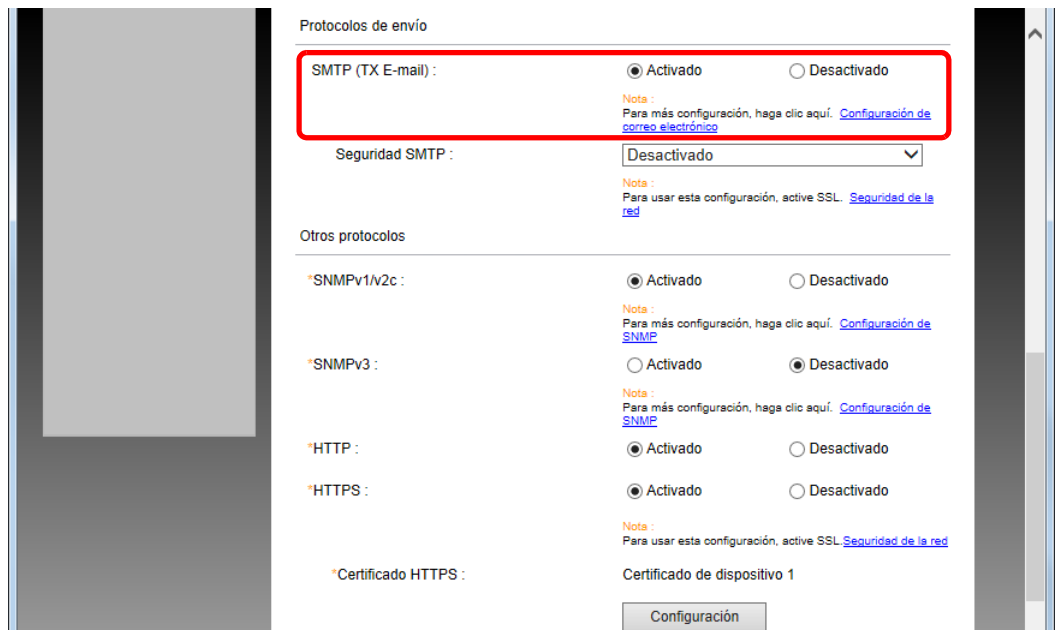



### 3 Abra la pantalla.

Aparece la pantalla Configuración de correo electrónico.

En el menú [Configuración de función], haga clic en [E-mail].

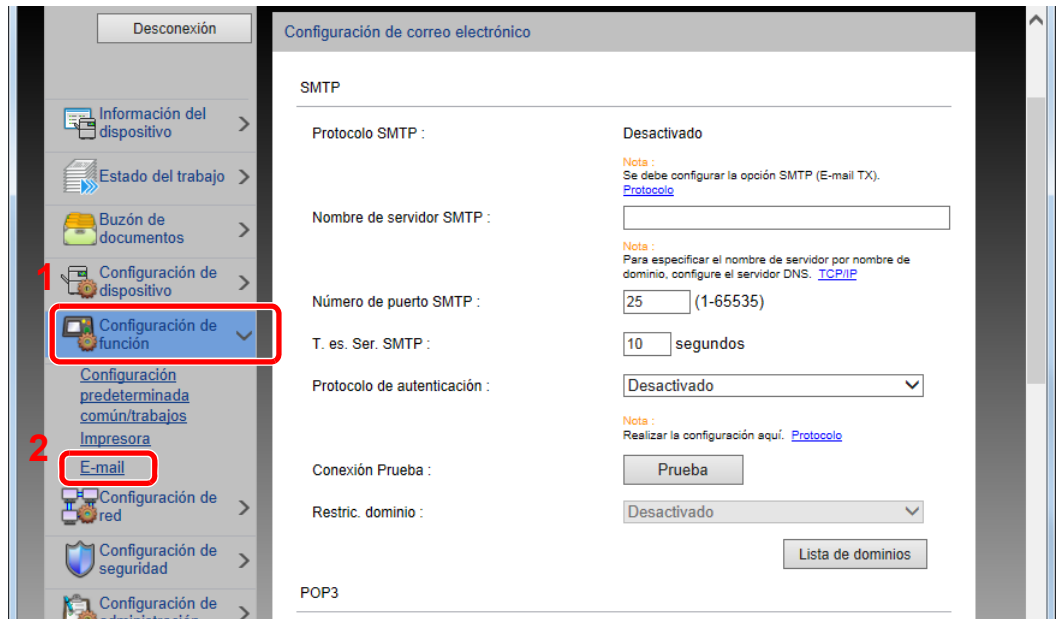

### 4 Configure las opciones de configuración.

Introduzca los valores de los elementos "SMTP" y "Configuración de envío de e-mail".

Opción	Descripción
<b>SMTP</b>	Configure esta opción para enviar mensajes de e-mail desde la máquina.
<b>Protocolo SMTP</b>	Muestra la configuración del protocolo SMTP. Compruebe que "Protocolo SMTP" se ha configurado como <b>[Activado]</b> . Si está configurado como <b>[Desactivado]</b> , haga clic en <b>[Protocolo]</b> y configure Protocolo SMTP como <b>[Activado]</b> .
<b>Nombre de servidor SMTP*1</b>	Introduzca el nombre de host o la dirección IP del servidor SMTP.
<b>Número de puerto SMTP</b>	Especifique el número de puerto que va a utilizar para SMTP. El número de puerto predeterminado es 25.
<b>T. es. Ser. SMTP</b>	Configure el tiempo de espera en segundos.
<b>Protocolo de autenticación</b>	Para usar la autenticación SMTP, introduzca la información del usuario para la autenticación.
<b>Seguridad SMTP</b>	Configure la seguridad SMTP. Active "Seguridad SMTP" en "SMTP (TX E-mail)" en la página <b>[Configuración de protocolo]</b> .
<b>Conexión Prueba</b>	Pruebas para confirmar que la función de e-mail funciona con la configuración sin enviar un mensaje,
<b>Restric. dominio</b>	Para restringir los dominios, haga clic en <b>[Lista de dominios]</b> e introduzca los nombres de dominio de las direcciones que se permitirán o rechazarán. La restricción también se puede especificar mediante la dirección de e-mail.

Opción		Descripción
POP3	Protocolo POP3	<p>No tiene que configurar los siguientes elementos si solo activa la función de enviar e-mail desde la máquina. Configure los siguientes elementos si desea activar la función de recibir e-mail en la máquina.</p> <p>➔ <b>Embedded Web Server RX User Guide</b></p>
	Intervalo de comprobación	
	Ejecutar una vez ahora	
	Restric. dominio	
	Configuración de usuario de POP3	
Configuración de envío de e-mail	Tam. lím. e-m	<p>Introduzca el tamaño máximo de los mensajes que se pueden enviar por e-mail, en kilobytes. Si el tamaño de un e-mail es mayor que este valor, aparecerá un mensaje de error y se cancelará el envío del e-mail. Use esta opción si ha configurado Tam. lím. e-m para el servidor SMTP. En caso contrario, introduzca el valor de 0 (cero) para permitir el envío de e-mail, sin tener en cuenta el límite de tamaño.</p>
	Dirección del remitente <sup>*1</sup>	<p>Especifique la dirección del remitente para cuando la máquina envíe mensajes de e-mail, por ejemplo el administrador de la máquina, de modo que las respuestas o informes de no entrega se envíen a esa persona y no a la máquina. Hay que introducir correctamente la dirección del remitente para la autenticación SMTP. La longitud máxima de la dirección del remitente es de 128 caracteres.</p>
	Firma	<p>Introduzca la firma. La firma es un texto que aparecerá al final del mensaje de e-mail. Se suele utilizar para una mejor identificación de la máquina. La longitud máxima de la firma es de 512 caracteres.</p>
	Valores predet. funciones	<p>Cambie la configuración predeterminada de funciones en la página <b>[Configuración común/predeterminada de trabajo]</b>.</p>

\*1 Asegúrese de introducir los valores de los elementos.

## 5 Haga clic en [Enviar].

# 3 Preparativos antes del uso

En este capítulo se explican los siguientes procedimientos:

Carga de papel .....	3-2
Precauciones sobre la carga de papel .....	3-2
Selección de los depósitos de papel .....	3-3
Carga en el depósito 1 .....	3-4
Carga en el depósito 2 .....	3-7
Precauciones sobre la salida de papel .....	3-9
Tope de papel .....	3-9

# Carga de papel

Cargue papel en los depósitos.

## Precauciones sobre la carga de papel

Cuando abra un paquete de papel nuevo, ventile las hojas para separarlas ligeramente antes de cargarlas como se indica en los pasos siguientes.

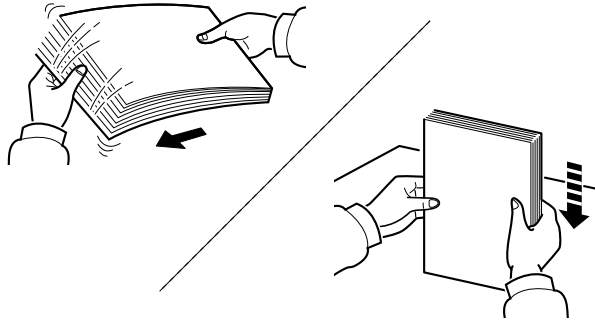

Ventile el papel y, a continuación, golpee ligeramente los bordes del mismo sobre una superficie lisa.

Además, tenga en cuenta lo siguiente:

- Si el papel está curvado o doblado, alíselo antes de cargarlo. El papel curvado o doblado puede causar atascos.
- Una vez abierto, el papel no debe quedar expuesto a condiciones de humedad demasiado altas, ya que la humedad podría ocasionar problemas. Después de cargar papel en el bypass o en los depósitos, vuelva a colocar el papel restante en la bolsa de almacenamiento y ciérrela.
- Si no va a utilizar la máquina durante un período prolongado, saque el papel de los depósitos y guárdelo en la bolsa de almacenamiento para protegerlo de la humedad.



### IMPORTANTE

**Si imprime en papel usado (papel que ya ha utilizado para imprimir), no emplee hojas de papel grapadas ni unidas con un clip. Esto podría dañar la máquina o degradar la calidad de la imagen.**



### NOTA

Si utiliza papel especial, como membretes, papel con perforaciones o papel preimpreso con logotipos o el nombre de la empresa, consulte:

➔ [Papel \(página 9-8\)](#)

## Selección de los depósitos de papel

Seleccione los depósitos de papel según el tamaño y el tipo de papel.

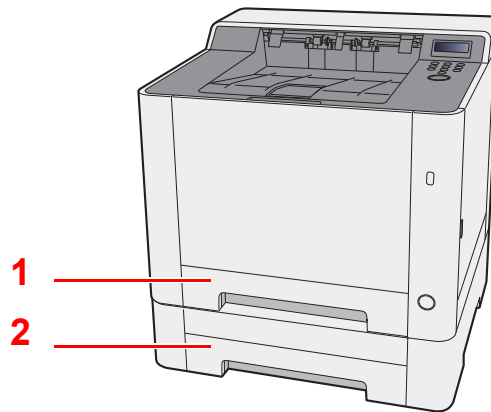

Nro.	Nombre	Tamaño de papel	Tipo de papel	Capacidad	Página
1	Depósito 1	A4, B5, A5-R, A5, A6, B6, Legal, Oficio II, Letter, Executive, Statement-R, Folio,	Normal, Preimpreso, Bond, Reciclado, Rugoso, Membrete, Color, Perforado, Grueso, Alta calidad, Person.1 a 8	250 hojas (80 g/m <sup>2</sup> )	<a href="#">página 3-4</a>
2	Depósito 2	16K, 216×340mm, ISO B5, Personalizado			<a href="#">página 3-7</a>



### NOTA

- El número de hojas que se pueden colocar varía según el entorno y el tipo de papel.
- No use papel para impresoras de inyección de tinta ni papel con un tratamiento especial de la superficie. (Este tipo de papel puede causar atascos u otros problemas.)
- Para una impresión en color de mayor calidad, use papel especial para impresión en color.

## Carga en el depósito 1

- 1 Saque el depósito 1 totalmente de la máquina.

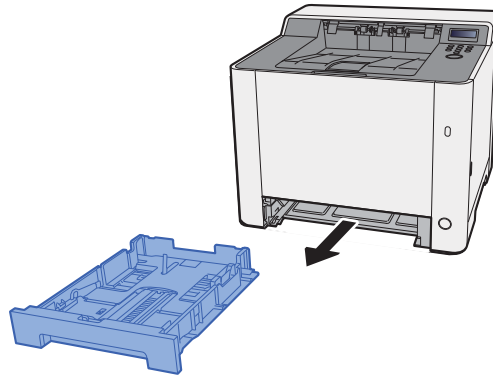

- 2 Ajuste la guía de ajuste de la longitud del papel al tamaño de papel necesario.

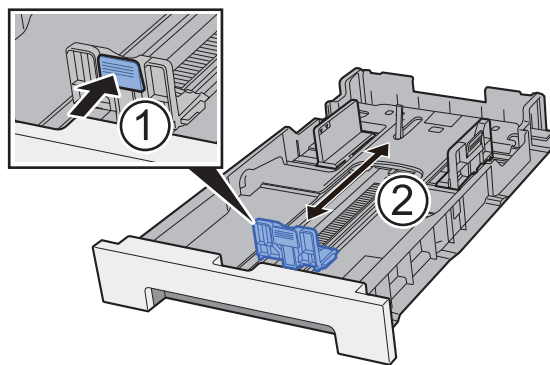

Si se usa papel de tamaño Folio, Oficio II o Legal

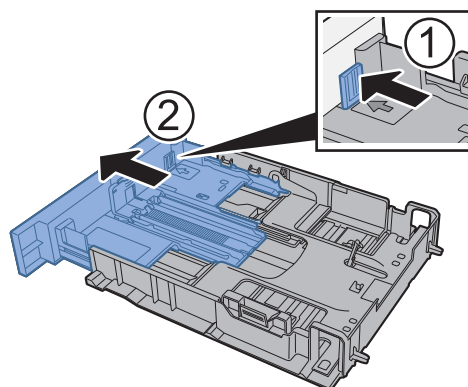

### NOTA

En algunas regiones, el depósito tiene una cubierta. Si el depósito tiene una cubierta, ábrala para ajustar la guía.

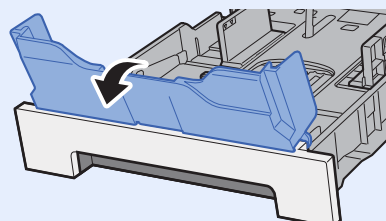

**3 Ajuste la posición de las guías de ajuste de la anchura del papel que se encuentran en los lados izquierdo y derecho del depósito 1.**

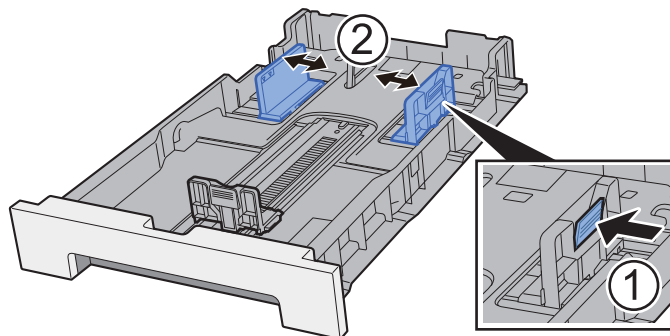

**4 Cargue el papel.**

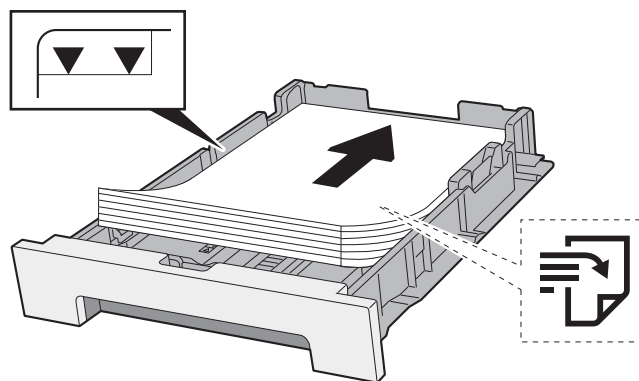

**NOTA**

Si el depósito tiene una cubierta, ciérrela.

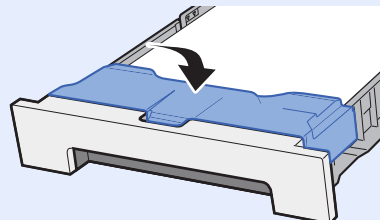

**IMPORTANTE**

- Cargue el papel con la cara que desea imprimir hacia arriba.
- Cuando saque papel nuevo de su envoltorio, airéelo antes de colocarlo en el bypass.
- ➔ [Precauciones sobre la carga de papel \(página 3-2\)](#)
- Antes de cargar el papel, compruebe que no esté curvado ni doblado. El papel curvado o doblado puede causar atascos.
- Compruebe que el papel cargado no sobrepase el indicador de nivel (consulte la ilustración de arriba).
- Si el papel se coloca sin ajustar las guías de ajuste de la longitud y de la anchura del papel, el papel puede torcerse o atascarse.

## 5 Vuelva a introducir con cuidado el depósito 1.

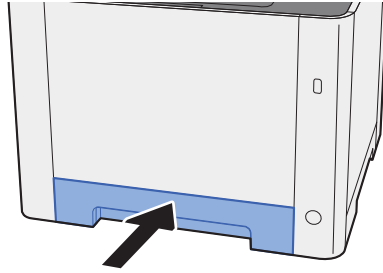

### NOTA

Si utiliza papel de tamaño Folio, Oficio II o Legal, el depósito se extenderá más allá de la máquina.

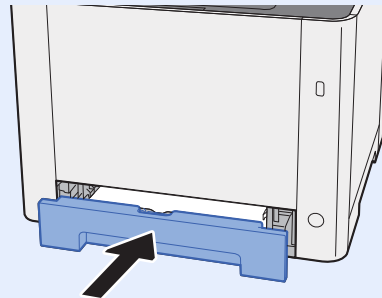

## 6 Abra la pantalla.

Tecla [Menú] > tecla [▲] [▼] > [Config. de papel] > tecla [▶] > tecla [▲] [▼] > [Tamaño de depósito1] > tecla [▶]

## 7 Configure la función.

Seleccione el tamaño y tipo de papel.

➔ [Config. de papel \(página 6-6\)](#)



## Carga en el depósito 2

- 1 Saque el depósito 2 totalmente de la máquina.**

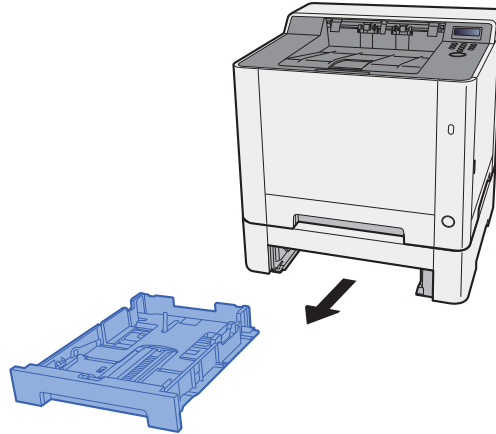

- 2 Ajuste la guía de ajuste de la longitud del papel al tamaño de papel necesario.**

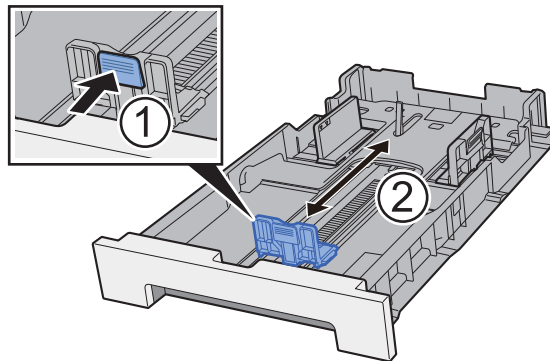

- 3 Ajuste la posición de las guías de ajuste de la anchura del papel que se encuentran en los lados izquierdo y derecho del depósito 2.**

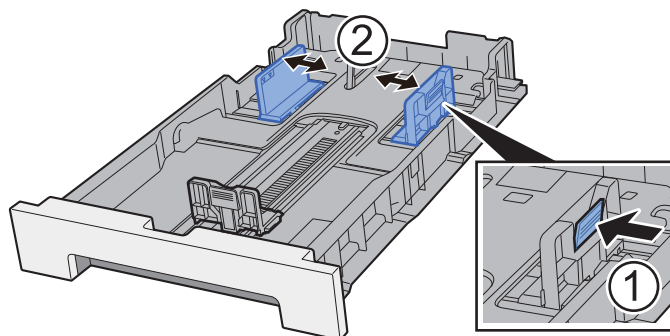

#### 4 Cargue el papel.

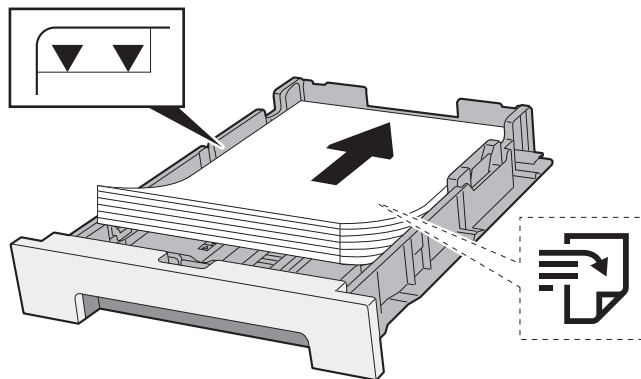

##### ✓ IMPORTANTE

- Cargue el papel con la cara que desea imprimir hacia arriba.
- Cuando saque papel nuevo de su envoltorio, airéelo antes de colocarlo en el bypass.
- ➔ [Precauciones sobre la carga de papel \(página 3-2\)](#)
- Antes de cargar el papel, compruebe que no esté curvado ni doblado. El papel curvado o doblado puede causar atascos.
- Compruebe que el papel cargado no sobrepase el indicador de nivel (consulte la ilustración de arriba).
- Si el papel se coloca sin ajustar las guías de ajuste de la longitud y de la anchura del papel, el papel puede torcerse o atascarse.

#### 5 Vuelva a introducir con cuidado el depósito 2.

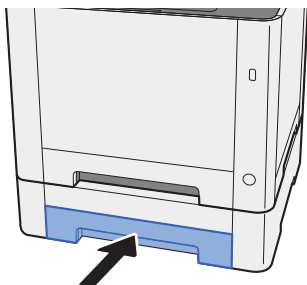

#### 6 Abra la pantalla.

Tecla [Menú] > tecla [▲] [▼] > [Config. de papel] > tecla [▶] > tecla [▲] [▼] > [Tamaño de depósito2] > tecla [▶]

#### 7 Configure la función.

Seleccione el tamaño y tipo de papel.

➔ [Config. de papel \(página 6-6\)](#)

## Precauciones sobre la salida de papel

### Tope de papel

Si usa papel B5/Letter o de mayor tamaño, abra el tope de papel como se muestra en la figura.

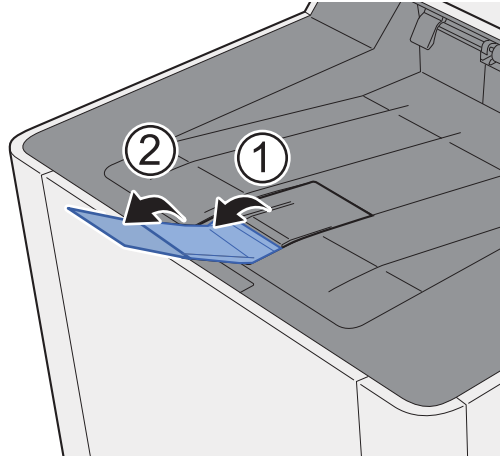

# 4 Impresión desde un PC

En este capítulo se explican los siguientes temas:

Pantalla de configuración de impresión del controlador de impresora .....	4-2
Consulta de la Ayuda del controlador de impresora .....	4-3
Cambio de la configuración predeterminada del controlador de impresora (Windows 8.1) .....	4-3
Impresión desde un PC .....	4-4
Impresión en papel de tamaño estándar .....	4-4
Impresión en papel de tamaño no estándar .....	4-6
Cancelación de la impresión desde un PC .....	4-9
Impresión desde un dispositivo de mano .....	4-10
Impresión con AirPrint .....	4-10
Impresión mediante Google Cloud Print .....	4-10
Impresión con Mopria .....	4-10
Impresión con Wi-Fi Direct .....	4-10
Impresión de datos guardados en la impresora .....	4-11
Especificación del buzón de trabajos desde un PC y almacenamiento del trabajo .....	4-11
Impresión de documentos desde el buzón de copia rápida .....	4-12
Eliminación de los documentos almacenados en el buzón de copia rápida .....	4-13
Impresión de documentos desde el buzón de revisar y retener .....	4-14
Eliminación de los documentos almacenados en el buzón de revisar y retener .....	4-14
Impresión de documentos desde el buzón de impresión privada .....	4-15
Eliminación de los documentos almacenados en el buzón de impresión privada .....	4-16
Impresión de documentos desde el buzón de trabajo almacenado .....	4-17
Eliminación de los documentos almacenados en el buzón de trabajo almacenado .....	4-18
Conf. Buzón Trab .....	4-19
Supervisión del estado de la impresora (Status Monitor) .....	4-20
Acceso a Status Monitor .....	4-20
Salida de Status Monitor .....	4-20
Vista rápida del estado .....	4-20
Ficha Progreso de impresión .....	4-21
Ficha Estado de bandeja de papel .....	4-21
Ficha Estado de tóner .....	4-21
Ficha Alerta .....	4-22
Menú contextual de Status Monitor .....	4-22
Configuración de notificaciones de Status Monitor .....	4-23

# Pantalla de configuración de impresión del controlador de impresora

La pantalla de configuración de impresión del controlador de impresora le permite configurar varios valores de impresión.

➔ **Printing System Driver User Guide**

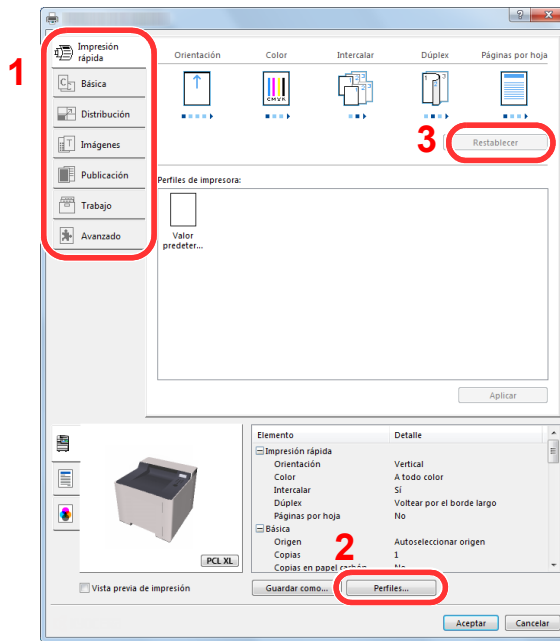

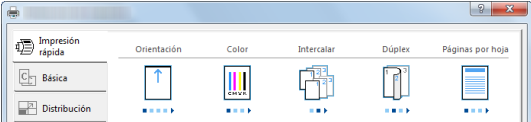
Nro.	Descripción
1	<p><b>Ficha [Impresión rápida]</b></p> <p>Contiene iconos que sirven para configurar fácilmente las funciones usadas con frecuencia. Cada vez que haga clic en un icono, se mostrará una imagen que se asemeje a los resultados de impresión y se aplicará la configuración.</p>  <p><b>Ficha [Básica]</b></p> <p>Esta ficha agrupa las funciones básicas que se utilizan con frecuencia. Puede usarla para configurar el tamaño del papel y la impresión dúplex.</p> <p><b>Ficha [Distribución]</b></p> <p>Esta ficha le permite configurar valores para la impresión de varios diseños, como la impresión de folletos, el modo Combinar, la impresión de póster y la escala.</p> <p><b>Ficha [Imágenes]</b></p> <p>Esta ficha le permite configurar valores relacionados con la calidad de los resultados de impresión.</p> <p><b>Ficha [Publicación]</b></p> <p>Esta ficha le permite crear portadas e insertarlas en trabajos de impresión, así como insertar páginas entre hojas de películas OHP.</p> <p><b>Ficha [Trabajo]</b></p> <p>Esta ficha le permite configurar valores para guardar los datos de impresión del PC en la máquina. Los documentos usados regularmente y otros datos se pueden guardar en la máquina para imprimirlos fácilmente más tarde. Como los documentos guardados se pueden imprimir directamente desde la máquina, esta función también es útil si desea imprimir un documento que no quiere que vean otras personas.</p> <p><b>Ficha [Avanzado]</b></p> <p>Esta ficha le permite configurar valores para agregar páginas de texto o marcas de agua a los datos de impresión.</p>

Nro.	Descripción
2	<b>[Perfiles]</b> La configuración del controlador de impresora se puede guardar como un perfil. Los perfiles guardados se pueden llamar en cualquier momento, por lo que es muy práctico guardar la configuración que se usa con frecuencia.
3	<b>[Restablecer]</b> Haga clic en este botón para restablecer los valores iniciales de la configuración.

## Consulta de la Ayuda del controlador de impresora

El controlador de impresora incluye una Ayuda. Para obtener información sobre la configuración de impresión, abra la pantalla de configuración de impresión del controlador de impresora y muestre la Ayuda como se explica abajo.

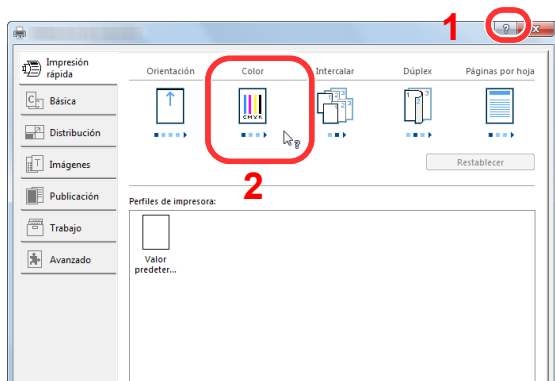

- 1 Haga clic en el botón [?] en la esquina superior derecha de la pantalla.
- 2 Haga clic en el elemento sobre el que desee obtener información.



### NOTA

La Ayuda aparece incluso cuando hace clic en el elemento sobre el que desee obtener información y pulsa la tecla [F1] en el teclado.

## Cambio de la configuración predeterminada del controlador de impresora (Windows 8.1)

La configuración predeterminada del controlador de impresora puede cambiarse. Al seleccionar la configuración usada con frecuencia, puede omitir pasos cuando imprima. Para más información sobre la configuración, consulte:

➔ [Printing System Driver User Guide](#)

- 1 En Accesos en el Escritorio, haga clic en [Configuración], [Panel de control] y después [Dispositivos e impresoras].**
- 2 Haga clic con el botón derecho en el icono del controlador de impresora de la máquina y después haga clic en el menú [Propiedades de impresora] del controlador de impresora.**
- 3 Haga clic en el botón [Básico] en la ficha [General].**
- 4 Seleccione la configuración predeterminada y haga clic en el botón [Aceptar].**

# Impresión desde un PC

En esta sección se explica el método de impresión con el Printing System Driver.

## NOTA

- Para imprimir un documento desde aplicaciones, instale el controlador de impresora en el PC desde el DVD (Product Library) proporcionado.
- En algunos entornos, la configuración actual se muestra en la parte inferior del controlador de impresora.

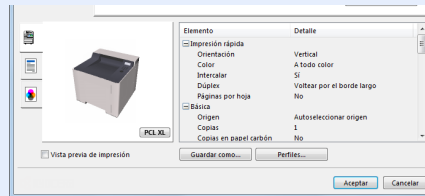

- Al imprimir cartulinas o sobres, cárguelos en el bypass antes de realizar el siguiente procedimiento.

➔ [Carga de papel en el bypass \(página 5-2\)](#)

## Impresión en papel de tamaño estándar

Si carga un tamaño de papel que está incluido en los tamaños de impresión de la máquina, seleccione el tamaño del papel en la ficha [Básica] de la pantalla de configuración de impresión del controlador de la impresora.

### 1 Abra la pantalla.

Haga clic en [Archivo] y seleccione [Imprimir] en la aplicación.

### 2 Configure las opciones de configuración.

- 1 Seleccione la máquina en el menú "Impresora" y haga clic en el botón [Propiedades].

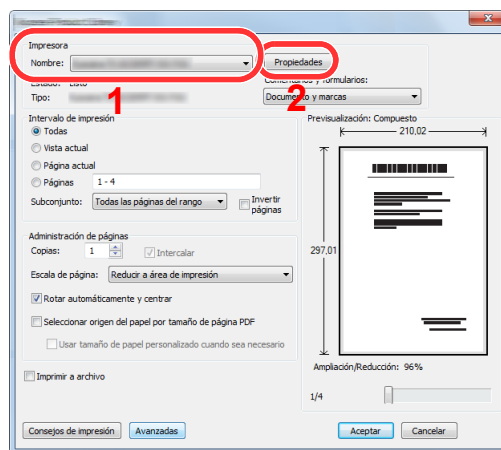

**2** Seleccione la ficha [**Básica**].

**3** Haga clic en "Tamaño de impresión" y seleccione el tamaño del papel que usará para la impresión.

Si desea cargar papel de un tamaño que no figura en los tamaños de impresión de la máquina, como cartulina o sobres, es necesario registrar el tamaño del papel.

➔ [Impresión en papel de tamaño no estándar \(página 4-6\)](#)

Para imprimir en papel especial, como papel grueso o transparencias, haga clic en el menú "Tipo de papel" y seleccione el tipo de papel.

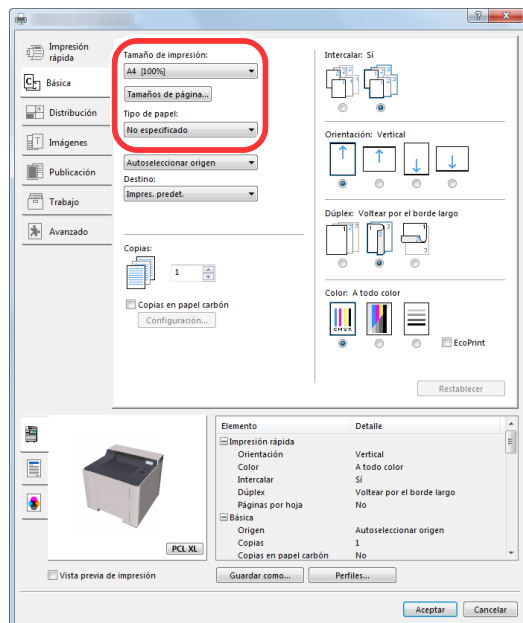

**4** Haga clic en el botón [**Aceptar**] para volver al cuadro de diálogo Imprimir.

### **3** Inicie la impresión.

Haga clic en el botón [**Aceptar**].



## Impresión en papel de tamaño no estándar

Si carga un tamaño de papel que no está en los tamaños de impresión de la máquina, registre el tamaño del papel en la ficha **[Básica]** de la pantalla de configuración de impresión del controlador de la impresora.

El tamaño registrado se podrá seleccionar en el menú "Tamaño de impresión".

### **NOTA**

Para ejecutar la impresión en la máquina, configure el tipo y tamaño de papel en:

➔ [Config. de papel \(página 6-6\)](#)

## 1 Abra la pantalla.

- 1 En Accesos en el Escritorio, haga clic en **[Configuración]**, **[Panel de control]** y después **[Dispositivos e impresoras]**.

### **NOTA**

En Windows 7, haga clic en el botón **[Inicio]** de Windows y después haga clic en **[Dispositivos e impresoras]**.

- 2 Haga clic con el botón derecho en el icono del controlador de impresora de la máquina y después haga clic en el menú **[Propiedades de impresora]** del controlador de impresora.
- 3 Haga clic en el botón **[Básico]** en la ficha **[General]**.

## 2 Registre el tamaño del papel.

- 1 Haga clic en la ficha **[Básica]**.

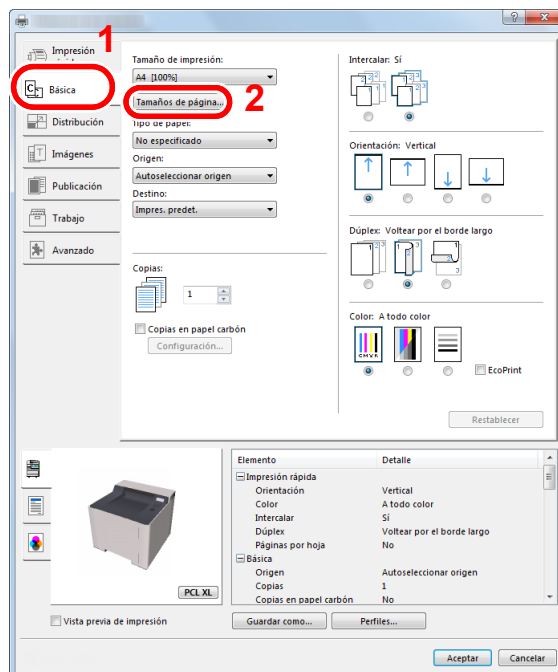

- 2 Haga clic en el botón **[Tamaños de página...]**.

**3** Haga clic en el botón **[Nuevo]**.

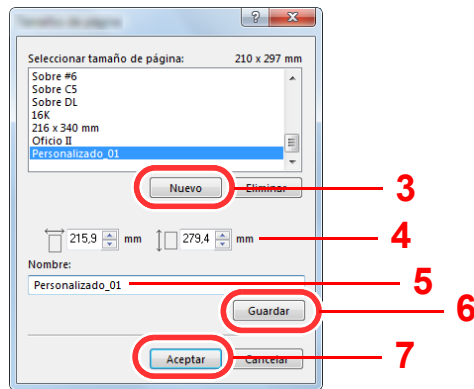

**4** Introduzca el tamaño del papel.

**5** Introduzca el nombre del papel.

**6** Haga clic en el botón **[Guardar]**.

**7** Haga clic en el botón **[Aceptar]**.

**8** Haga clic en el botón **[Aceptar]**.

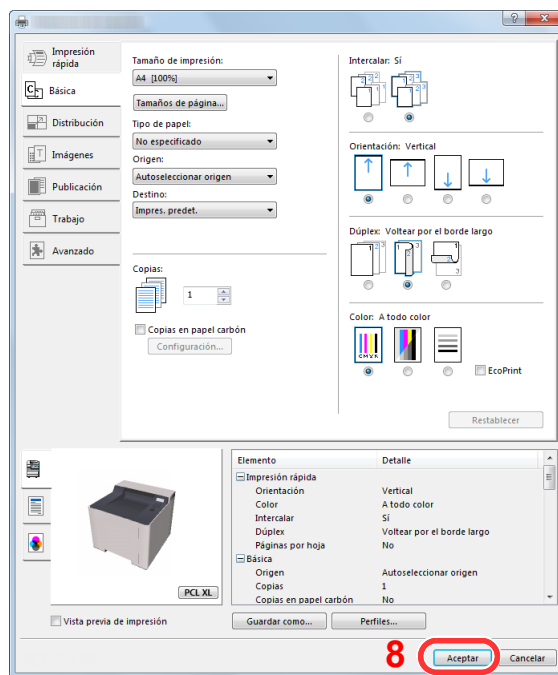

**3** Aparece la pantalla de configuración de impresión.

Haga clic en **[Archivo]** y seleccione **[Imprimir]** en la aplicación.

## 4 Seleccione el tamaño y tipo del papel de tamaño no estándar.

- 1 Seleccione la máquina en el menú "Impresora" y haga clic en el botón [**Propiedades**].

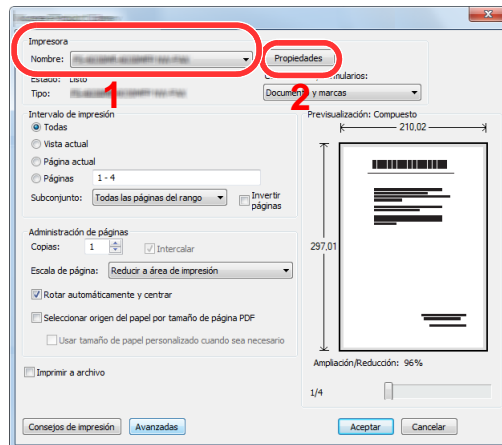

- 2 Seleccione la ficha [**Básica**].

- 3 Haga clic en el menú "Tamaño de impresión" y seleccione el tamaño de papel registrado en el paso 2.

Para imprimir en papel especial, como papel grueso o transparencias, haga clic en el menú "Tipo de papel" y seleccione el tipo de papel.

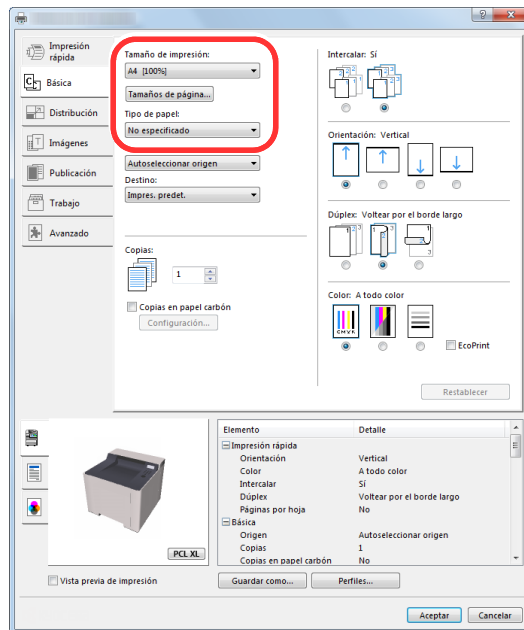

### **NOTA**

Si ha cargado una postal o un sobre, seleccione [**Cartulina**] o [**Sobre**] en el menú "Tipo de papel".

- 4 Seleccione el origen de papel en el menú "Origen".
- 5 Haga clic en el botón [**Aceptar**] para volver al cuadro de diálogo Imprimir.

## 5 Inicie la impresión.

Haga clic en el botón [**Aceptar**].

## Cancelación de la impresión desde un PC

Para cancelar un trabajo de impresión ejecutado con el controlador de impresora antes de que la impresora inicie la impresión, realice lo siguiente:

### NOTA

Si desea cancelar la impresión desde esta máquina, consulte:

➔ [Cancelación de trabajos \(página 5-5\)](#)

- 1 Haga doble clic en el icono de impresora (  ) que se muestra en la barra de tareas en la parte inferior derecha del escritorio de Windows para abrir el cuadro de diálogo de la impresora.**
- 2 Haga clic en el archivo cuya impresión desea cancelar y seleccione [Cancelar] en el menú "Documento".**

# Impresión desde un dispositivo de mano

Esta máquina admite AirPrint, Google Cloud Print, Mopria y Wi-Fi Direct.

En función del sistema operativo y aplicación compatible, puede imprimir el trabajo desde cualquier dispositivo de mano o PC sin instalar el controlador de impresora.

## Impresión con AirPrint

AirPrint es una función de impresión que se incluye de forma estándar en iOS 4.2 y productos posteriores, y Mac OS X 10.7 y productos posteriores.

Para utilizar AirPrint, asegúrese de que la opción AirPrint está activada en Embedded Web Server RX.

➔ [Embedded Web Server RX User Guide](#)



## Impresión mediante Google Cloud Print

Google Cloud Print es un servicio de impresión ofrecido por Google. Este servicio permite a un usuario con una cuenta de Google imprimir desde una máquina conectada a Internet.

La máquina se puede configurar en Embedded Web Server RX.

➔ [Embedded Web Server RX User Guide](#)

### **NOTA**

Se necesita una cuenta de Google para usar Google Cloud Print. Obtenga una cuenta de Google si todavía no tiene ninguna.

También es necesario registrar previamente la máquina en el servicio Google Cloud Print. La máquina se puede registrar desde un PC conectado a la misma red.

## Impresión con Mopria

Mopria es un estándar de función de impresión que se incluye en los productos con Android 4.4 o versiones posteriores. Mopria Print Service se debe instalar y activar previamente.

Para obtener más información sobre su uso, consulte el sitio Web de Mopria Alliance.

## Impresión con Wi-Fi Direct

Wi-Fi Direct es una norma para LAN inalámbricas creada por Wi-Fi Alliance. Esta es una de las funciones de las LAN inalámbricas que, sin un punto de acceso LAN inalámbrico ni un enrutador LAN inalámbrico, permite la comunicación directa entre dispositivos de punto a punto.

El procedimiento de impresión con Wi-Fi Direct es igual que el empleado con dispositivos de mano normales.

Cuando se utiliza un nombre de impresora o un nombre Bonjour en la configuración de puerto de la propiedad de impresora, es posible imprimir el trabajo si se especifica el nombre en la conexión Wi-Fi Direct.

Cuando se utiliza una dirección IP para el puerto, especifique la dirección IP de esta máquina.

# Impresión de datos guardados en la impresora

Puede guardar el trabajo de impresión en el buzón de trabajos del dispositivo e imprimirlo si es necesario. Para utilizar el buzón de trabajo almacenado y el buzón de copia rápida, es necesario instalar una memoria SD/SDHC en el dispositivo.

## IMPORTANTE

En la tarjeta de memoria SD/SDHC se guardan los datos no encriptados. Tenga precaución si guarda documentos importantes.

## NOTA

Si utiliza una tarjeta de memoria SD/SDHC para usar un buzón de trabajos, configure la opción **[Modo de disco RAM]** como **[Desactivado]**.

Si establece la configuración de la ficha **[Trabajo]** del controlador de impresora y después imprime, el trabajo de impresión se guardará en el buzón de trabajos (memoria) y se podrá ejecutar la impresión en la máquina.

Siga el procedimiento de abajo cuando utilice el buzón de trabajos:

Especificación del buzón de trabajos desde un PC y envío del trabajo de impresión. ([página 4-11](#))



Uso del panel de controles para especificar un archivo de un buzón e imprimirlo.

Puede imprimir los documentos desde los siguientes buzones:

- ➔ [Impresión de documentos desde el buzón de copia rápida \(página 4-12\)](#)
- ➔ [Impresión de documentos desde el buzón de revisar y retener \(página 4-14\)](#)
- ➔ [Impresión de documentos desde el buzón de impresión privada \(página 4-15\)](#)
- ➔ [Impresión de documentos desde el buzón de trabajo almacenado \(página 4-17\)](#)

## Especificación del buzón de trabajos desde un PC y almacenamiento del trabajo

- 1 Haga clic en [Archivo] y seleccione [Imprimir] en la aplicación.**  
Aparece el cuadro de diálogo Imprimir.
- 2 Seleccione la máquina en el menú "Nombre".**
- 3 Haga clic en el botón [Propiedades].**  
Aparece el cuadro de diálogo Propiedades.
- 4 Haga clic en la ficha [Trabajo] y active la casilla [Almacenamiento de trabajo (e-MPS)] para configurar la función.**

## NOTA

Para obtener información sobre cómo usar el software del controlador de impresora, consulte:

- ➔ [Printing System Driver User Guide](#)

## Impresión de documentos desde el buzón de copia rápida

La función de copia rápida facilita la realización de impresiones adicionales de un documento que ya se ha impreso. La activación de la función de copia rápida y la impresión de un documento mediante el controlador de impresora permite almacenar los datos de impresión en el buzón de trabajos de copia rápida. Cuando se necesiten copias adicionales, puede volver a imprimir el número solicitado de copias desde el panel de controles. De forma predeterminada, se pueden almacenar hasta 32 documentos. Cuando se apague la máquina, todos los trabajos almacenados se borrarán.



### NOTA

- Cuando se alcance el límite de trabajos, los más antiguos serán reemplazados por los más nuevos.
- Para conservar espacio libre en el buzón, puede definir el número máximo de trabajos almacenados.

➔ [Copia rápida \(página 4-19\)](#)

## 1 Abra la pantalla.

- 1 Tecla [**Menú**] > tecla [**▲**] [**▼**] > [**Buzón de trabajos**] > tecla [**▶**] > tecla [**▲**] [**▼**] > [**Copia rápida**] > tecla [**OK**]
- 2 Seleccione el creador del documento y después la tecla [**OK**].

## 2 Imprima el documento.

- 1 Seleccione el documento que desea imprimir.  
[**Todos los archivos**] > tecla [**▲**] [**▼**] > tecla [**OK**]  
Para aplicar este proceso a todos los documentos de Copia rápida/Revisar y retener, seleccione [**Todos los archivos**].
- 2 Especifique el número de copias que desea imprimir y seleccione la tecla [**OK**].  
Comienza la impresión.



### NOTA

Si seleccionó [**Todos los archivos**], seleccione [**▲**] para configurar el número de copias. Al usar el número de copias especificado con el trabajo de impresión, seleccione "Copias ---".

# Eliminación de los documentos almacenados en el buzón de copia rápida

## 1 Abra la pantalla.

- 1 Tecla **[Menú]** > tecla **[▲]** **[▼]** > **[Buzón de trabajos]** > tecla **[▶]** > tecla **[▲]** **[▼]** > **[Copia rápida]** > tecla **[OK]**
- 2 Seleccione el creador del documento y después la tecla **[OK]**.

## 2 Elimine el documento.

- 1 Seleccione el documento que desea eliminar.  
**[Todos los archivos]** > tecla **[▲]** **[▼]** > tecla **[OK]**  
Para aplicar este proceso a todos los documentos de Copia rápida/Revisar y retener, seleccione **[Todos los archivos]**.
- 2 Aparece **[Eliminar]**.  
Si se selecciona la tecla **[▼]** cuando aparece "Copias", aparecerá **[Eliminar]**.
- 3 Seleccione la tecla **[OK]**.  
El documento se elimina.



## Impresión de documentos desde el buzón de revisar y retener

La función Revisar y retener genera una sola impresión de prueba del trabajo de varias impresiones y retiene la impresión de las copias restantes. Si imprime un trabajo de varias impresiones con la función Revisar y retener mediante el controlador de impresora, puede imprimir una sola copia y mantener los datos del documento en el buzón de trabajo. Para seguir imprimiendo las copias restantes, use el panel de controles. Puede cambiar el número de copias que desea imprimir.

### 1 Abra la pantalla.

- 1 Tecla [**Menú**] > tecla [**▲**] [**▼**] > [**Buzón de trabajos**] > tecla [**▶**] > tecla [**▲**] [**▼**] > [**Copia rápida**] > tecla [**OK**]
- 2 Seleccione el creador del documento y después la tecla [**OK**].

### 2 Imprima el documento.

- 1 Seleccione el documento que desea imprimir.  
[**Todos los archivos**] > tecla [**▲**] [**▼**] > tecla [**OK**]  
Para aplicar este proceso a todos los documentos de Copia rápida/Revisar y retener, seleccione [**Todos los archivos**].
- 2 Especifique el número de copias que desea imprimir y seleccione la tecla [**OK**].  
Comienza la impresión.



#### NOTA

Si seleccionó [**Todos los archivos**], seleccione [**▲**] para configurar el número de copias. Al usar el número de copias especificado con el trabajo de impresión, seleccione "Copias ---".

## Eliminación de los documentos almacenados en el buzón de revisar y retener

### 1 Abra la pantalla.

- 1 Tecla [**Menú**] > tecla [**▲**] [**▼**] > [**Buzón de trabajos**] > tecla [**▶**] > tecla [**▲**] [**▼**] > [**Copia rápida**] > tecla [**OK**]
- 2 Seleccione el creador del documento y después la tecla [**OK**].

### 2 Elimine el documento.

- 1 Seleccione el documento que desea eliminar.  
[**Todos los archivos**] > tecla [**▲**] [**▼**] > tecla [**OK**]  
Para aplicar este proceso a todos los documentos de Copia rápida/Revisar y retener, seleccione [**Todos los archivos**].
- 2 Aparece [**Eliminar**].  
Si se selecciona la tecla [**▼**] cuando aparece "Copias", aparecerá [**Eliminar**].
- 3 Seleccione la tecla [**OK**].  
El documento se elimina.

## Impresión de documentos desde el buzón de impresión privada

En la impresión privada, puede especificar que un trabajo no se imprima hasta que utilice la máquina. Cuando envíe el trabajo desde el software de la aplicación, especifique un código de acceso de 4 dígitos en el controlador de impresora. El trabajo se libera para imprimirse cuando se introduce el código de acceso en el panel de controles, lo que garantiza la confidencialidad del trabajo de impresión. Una vez terminado el trabajo de impresión o cuando se apaga el interruptor de encendido, los datos se eliminan.

### 1 Abra la pantalla.

- 1 Tecla [**Menú**] > tecla [**▲**] [**▼**] > [**Buzón de trabajos**] > tecla [**▶**] > tecla [**▲**] [**▼**] > [**Privado/ Guardado**] > tecla [**OK**]
- 2 Seleccione el creador del documento y después la tecla [**OK**].

### 2 Imprima el documento.

- 1 Seleccione el documento que desea imprimir.  
Tecla [**▲**] [**▼**] > tecla [**OK**] > introduzca el código de acceso > tecla [**OK**]  
Para aplicar este proceso a todos los documentos de trabajos privados o almacenados, seleccione [**Todos los archivos**].
- 2 Especifique el número de copias que desea imprimir y seleccione la tecla [**OK**].  
Comienza la impresión.  
Una vez terminada la impresión, el trabajo de impresión privado/almacenado se elimina automáticamente.



#### NOTA

- Si seleccionó [**Todos los archivos**] y el código de acceso no coincide con ninguno de los documentos y si además no hay documentos sin códigos de acceso, aparece "Error de ID".
- Si seleccionó [**Todos los archivos**], seleccione [**▲**] cuando aparezca "Copias ---" para configurar el número de copias.

## Eliminación de los documentos almacenados en el buzón de impresión privada

### 1 Abra la pantalla.

- 1 Tecla [**Menú**] > tecla [**▲**] [**▼**] > [**Buzón de trabajos**] > tecla [**▶**] > tecla [**▲**] [**▼**] > [**Privado/ Guardado**] > tecla [**OK**]
- 2 Seleccione el creador del documento y después la tecla [**OK**].

### 2 Elimine el documento.

- 1 Seleccione el documento que desea eliminar.  
Tecla [**▲**] [**▼**] > tecla [**OK**] > introduzca el código de acceso > tecla [**OK**]  
Para aplicar este proceso a todos los documentos de trabajos privados o almacenados, seleccione [**Todos los archivos**].
- 2 Aparece [**Eliminar**].  
Si se selecciona la tecla [**▼**] cuando aparece "Copias", aparecerá [**Eliminar**].
- 3 Seleccione la tecla [**OK**].  
El documento se elimina.



#### NOTA

Si seleccionó [**Todos los archivos**] y el código de acceso no coincide con ninguno de los documentos y si además no hay documentos sin códigos de acceso, aparece "Error de ID".

# Impresión de documentos desde el buzón de trabajo almacenado

En Trabajo almacenado, los datos de impresión enviados desde la aplicación se guardan en la máquina. Puede configurar un código de acceso si es necesario. Si configura un código de acceso, introdúzcalo al imprimir. Tras la impresión, los datos de impresión se almacenarán en el buzón de trabajo almacenado. Esto permite imprimir los mismos datos de impresión repetidas veces.

## 1 Abra la pantalla.

- 1 Tecla [**Menú**] > tecla [**▲**] [**▼**] > [**Buzón de trabajos**] > tecla [**▶**] > tecla [**▲**] [**▼**] > [**Privado/ Guardado**] > tecla [**OK**]
- 2 Seleccione el creador del documento y después la tecla [**OK**].

## 2 Imprima el documento.

- 1 Seleccione el documento que desea imprimir.  
Tecla [**▲**] [**▼**] > tecla [**OK**] > introduzca el código de acceso > tecla [**OK**]  
Para aplicar este proceso a todos los documentos de trabajos privados o almacenados, seleccione [**Todos los archivos**].
- 2 Especifique el número de copias que desea imprimir y seleccione la tecla [**OK**].  
Comienza la impresión.



### NOTA

- Si seleccionó [**Todos los archivos**] y el código de acceso no coincide con ninguno de los documentos y si además no hay documentos sin códigos de acceso, aparece "Error de ID".
- Si seleccionó [**Todos los archivos**], seleccione [**▲**] cuando aparezca "Copias ---" para configurar el número de copias.

# Eliminación de los documentos almacenados en el buzón de trabajo almacenado

## 1 Abra la pantalla.

- 1 Tecla [**Menú**] > tecla [**▲**] [**▼**] > [**Buzón de trabajos**] > tecla [**▶**] > tecla [**▲**] [**▼**] > [**Privado/ Guardado**] > tecla [**OK**]
- 2 Seleccione el creador del documento y después la tecla [**OK**].

## 2 Imprima y elimine el documento.

- 1 Seleccione el documento que desea eliminar.  
Tecla [**▲**] [**▼**] > tecla [**OK**] > introduzca el código de acceso > tecla [**OK**]  
Para aplicar este proceso a todos los documentos de trabajos privados o almacenados, seleccione [**Todos los archivos**].
- 2 Aparece [**Eliminar**].  
Si se selecciona la tecla [**▼**] cuando aparece "Copias", aparecerá [**Eliminar**].
- 3 Seleccione la tecla [**OK**].  
El documento se elimina.



### NOTA

Si seleccionó [**Todos los archivos**] y el código de acceso no coincide con ninguno de los documentos y si además no hay documentos sin códigos de acceso, aparece "Error de ID".

# Conf. Buzón Trab



Establece la configuración del buzón de trabajos.

## 1 Abra la pantalla.

Tecla [Menú] > tecla [▲] [▼] > [Buzón de trabajos] > tecla [▶] > tecla [▲] [▼] > [Configuración de buzón de trabajos] > tecla [▶]

## 2 Configure las opciones de configuración.

A continuación se muestran las opciones de configuración disponibles.

Elemento	Descripción
<b>Copia rápida</b>	<p>Para conservar espacio libre en el buzón, puede definir el número máximo de trabajos almacenados.</p> <p><b>Valor:</b> De 0 a 300</p> <p> <b>NOTA</b></p> <p>Cuando se configura 0, no se puede usar Copia rápida.</p>
<b>Eliminar</b>	<p>Esta opción permite eliminar automáticamente los documentos (por ejemplo, de Impresión privada, Copia rápida o Revisar y retener impresión) guardados temporalmente en el buzón de trabajos después de haberse guardado durante un tiempo determinado.</p> <p><b>Valor:</b> Desactivado, 1 hora, 4 horas, 1 día, 1 semana</p> <p> <b>NOTA</b></p> <p>Esta función es válida para los documentos guardados después de configurar la función. Independientemente de cómo esté configurada esta función, los documentos temporales se eliminan al apagar la máquina.</p>

# Supervisión del estado de la impresora (Status Monitor)

Status Monitor supervisa el estado de la impresora y ofrece una función de informes continua.

## NOTA

Si activa Status Monitor, compruebe el estado de abajo.

- Printing System Driver está instalado.
- [WSD mejorado] o [WSD mejor. (SSL)] están activados.

➔ [Configuración de red \(página 6-14\)](#)

## Acceso a Status Monitor

Status Monitor también se inicia cuando se inicia la impresión.

## Salida de Status Monitor

Utilice uno de los métodos siguientes para salir de Status Monitor.

- Salida manual:  
Haga clic en el icono Configuración y seleccione Salir en el menú para salir de Status Monitor.
- Salida automática:  
Status Monitor se cierra automáticamente si no se utiliza después de 7 minutos.

## Vista rápida del estado

El estado de la impresora se muestra mediante iconos. Al hacer clic en el botón Expandir se muestra información detallada.

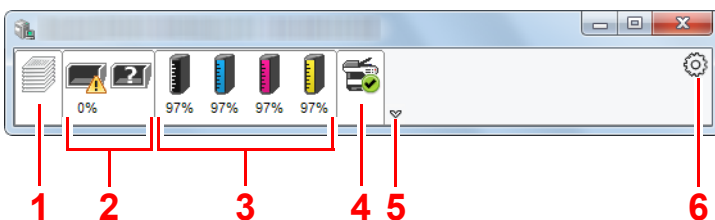

- 1 Ficha Progreso de impresión
- 2 Ficha Estado de bandeja de papel
- 3 Ficha Estado de tóner
- 4 Ficha Alerta
- 5 Botón Expandir
- 6 Icono Configuración

Al hacer clic en cada icono se muestra información detallada.

## Ficha Progreso de impresión

Muestra el estado de los trabajos de impresión.

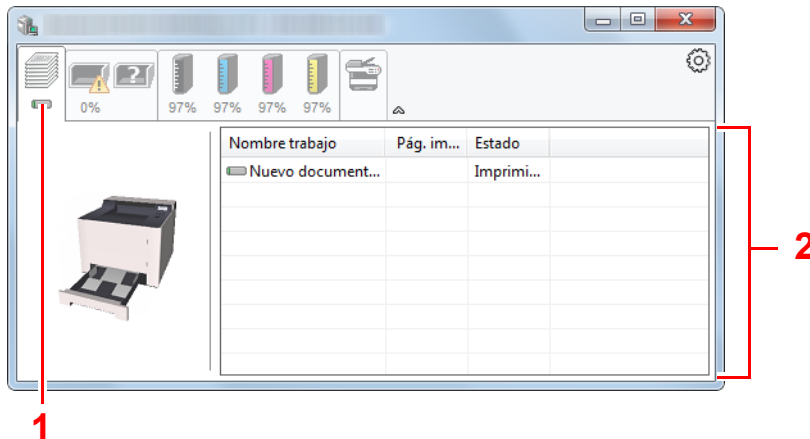

- 1 Icono de estado
- 2 Lista de trabajos

Si selecciona un trabajo en la lista de trabajos, podrá cancelarlo con el menú que aparece al hacer clic con el botón derecho.

## Ficha Estado de bandeja de papel

Muestra información sobre el papel en la impresora y sobre la cantidad de papel restante.

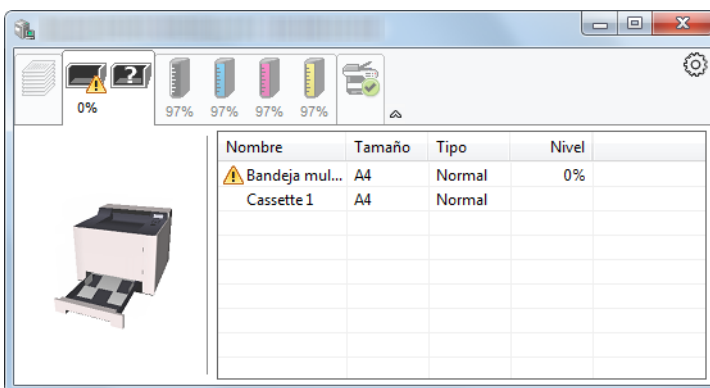

## Ficha Estado de tóner

Muestra la cantidad de tóner restante.

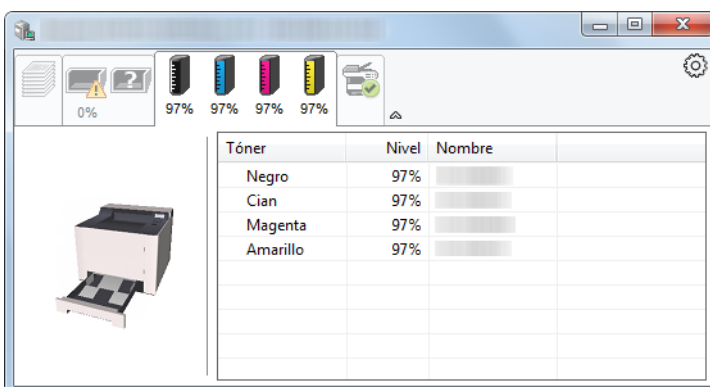



## Ficha Alerta

Si se produce un error, aparece un aviso con una imagen 3D y un mensaje.

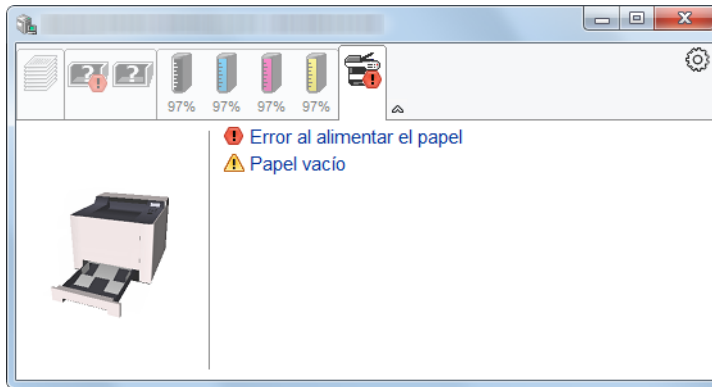

## Menú contextual de Status Monitor

Al hacer clic en el icono Configuración se muestra el siguiente menú.

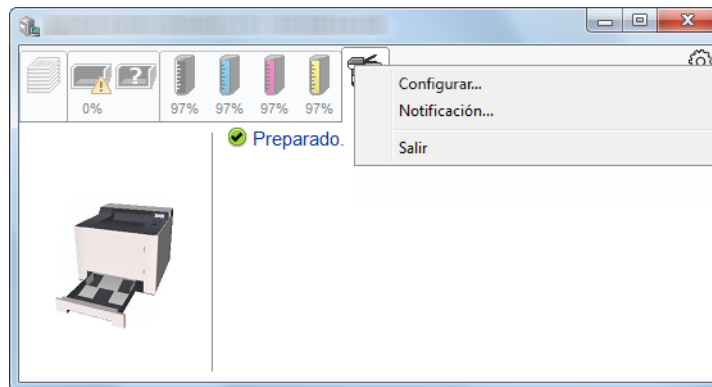

- **Embedded Web Server RX**  
Si la impresora está conectada a una red TCP/IP y tiene una dirección IP propia, use un explorador web para acceder a Embedded Web Server RX y modificar o confirmar la configuración de red. Este menú no se muestra cuando se usa una conexión USB.  
➔ **Embedded Web Server RX User Guide**
- **Notificación...**  
Configure la pantalla de Status Monitor.  
➔ [Configuración de notificaciones de Status Monitor \(página 4-23\)](#)
- **Salir**  
Sale de Status Monitor.

## Configuración de notificaciones de Status Monitor

Se muestran la configuración de Status Monitor y los detalles de la lista de eventos.

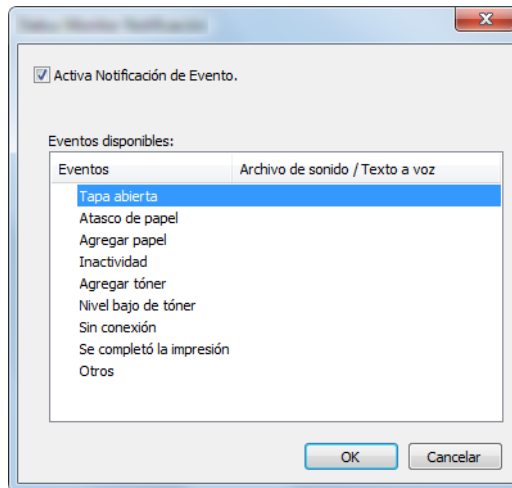

Seleccione si se envía una notificación cuando se produce un error incluido en la lista de eventos.

### 1 **Seleccione Activa Notificación de Evento.**

Si esta opción está desactivada, Status Monitor no se iniciará cuando se ejecute la impresión.

### 2 **Seleccione el evento que se va a usar con la función de texto a voz en Eventos disponibles.**

### 3 **Haga clic en la columna Archivo de sonido / Texto a voz.**

Haga clic en el botón Examinar (...) para notificar el evento con un archivo de sonido.

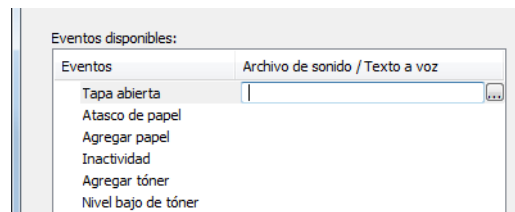

#### **NOTA**

El formato de archivo disponible es WAV.

Cuando personalice los textos de los mensajes que se leerán en alto en la pantalla, introduzca los textos en el cuadro de texto.

# 5 Funcionamiento de la máquina

En este capítulo se explican los siguientes temas:

Carga de papel en el bypass .....	5-2
Cancelación de trabajos .....	5-5
Uso de buzones de documentos .....	5-6
¿Qué es el buzón de trabajos? .....	5-6
¿Qué es el buzón de memoria extraíble? .....	5-6
Uso de la memoria USB extraíble .....	5-7
Impresión de documentos almacenados en la memoria USB extraíble .....	5-7
Impresión de una lista de archivos .....	5-8
Extracción de la memoria USB .....	5-8

# Carga de papel en el bypass

Para obtener información de los tamaños de papel admitidos, consulte:

➔ [Selección del papel apropiado \(página 9-9\)](#)

Para obtener información sobre la configuración del tipo de papel, consulte:

➔ [Configuración de Ajustar tipo \(página 6-8\)](#)

Asegúrese de usar el bypass cuando imprima en papel especial.

## ✔ IMPORTANTE

- Si usa papel de 106 g/m<sup>2</sup> de gramaje o un gramaje superior, configure el tipo de papel como **Grueso** y defina el gramaje de papel que esté usando.
- Quite las transparencias de la bandeja interna a medida que se imprimen. Si deja las transparencias en la bandeja interna se puede producir un atasco de papel.

La capacidad del bypass es la siguiente:

- Papel normal (80 g/m<sup>2</sup>), papel reciclado o papel coloreado: 50 hojas
- Papel grueso (209 g/m<sup>2</sup>): 15 hojas
- Papel grueso (157 g/m<sup>2</sup>): 30 hojas
- Papel grueso (104,7 g/m<sup>2</sup>): 50 hojas
- Hagaki (Cartulina): 15 hojas
- Sobre DL, Sobre C5, Sobre #10, Sobre #9, Sobre #6 3/4, Sobre Monarc, Youkei 4, Youkei 2: 5 hojas
- Transparencias: 1 hoja
- Estucado: 15 hojas

## 💡 NOTA

- Cuando cargue papel de tamaño personalizado, introduzca el tamaño de papel según se explica en:  
➔ [Tamaño de bypass \(página 6-6\)](#)
- Cuando utilice papel especial como transparencias o papel grueso, seleccione el tipo de papel como se indica en:  
➔ [Tipo de bypass \(página 6-6\)](#)

## 1 Abra el bypass.

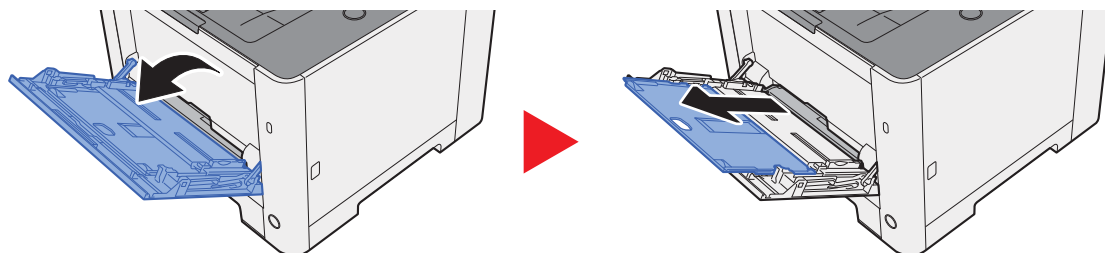

## 2 Ajuste el tamaño del bypass.

Los tamaños de papel están marcados en el bypass.

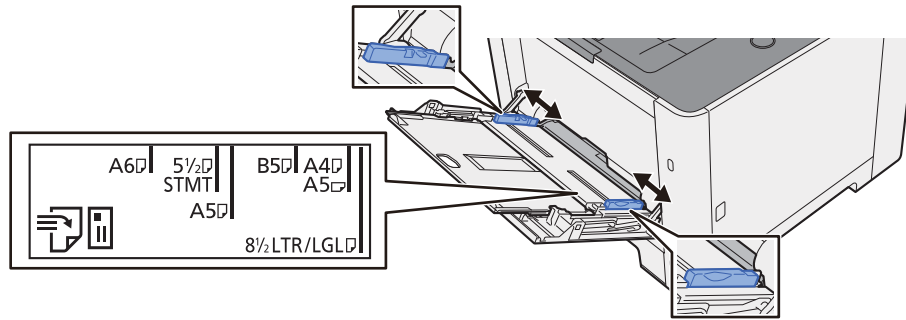

## 3 Cargue el papel.

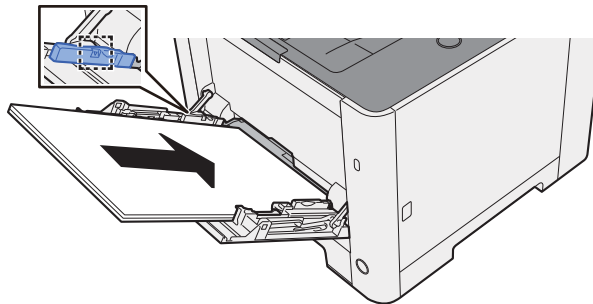

Coloque el papel en la bandeja de forma que quede ajustado entre las guías de ajuste de la anchura del papel hasta que haga tope.

Cuando saque papel nuevo de su envoltorio, airéelo antes de colocarlo en el bypass.

➔ [Precauciones sobre la carga de papel \(página 3-2\)](#)

### ✓ IMPORTANTE

- Al cargar el papel, coloque la cara que desea imprimir hacia arriba.
- Se deben quitar las curvas del papel curvado antes de utilizarlo.
- Cuando cargue papel en el bypass, compruebe que no queda papel de un trabajo anterior antes de cargar nuevo papel. Si queda algo de papel y desea poner más, quite primero el existente e inclúyalo con el nuevo papel antes de colocarlo de nuevo en el bypass.
- Si queda un hueco entre el papel y las guías de ajuste de la anchura del papel, vuelva a ajustar las guías para que coincidan con el papel e impedir así que el papel se alimente mal y atascos de papel.
- Compruebe que el papel cargado no sobrepase los límites de carga.

## 4 Especifique el tipo de papel cargado en el bypass con el panel de controles.

➔ [Tipo de bypass \(página 6-6\)](#)

## Al cargar sobres o cartulina en el bypass

Cargue el papel con la cara que desea imprimir hacia arriba. Para obtener información sobre el procedimiento de impresión, consulte:

➔ **Printing System Driver User Guide**

Ejemplo: impresión de la dirección.

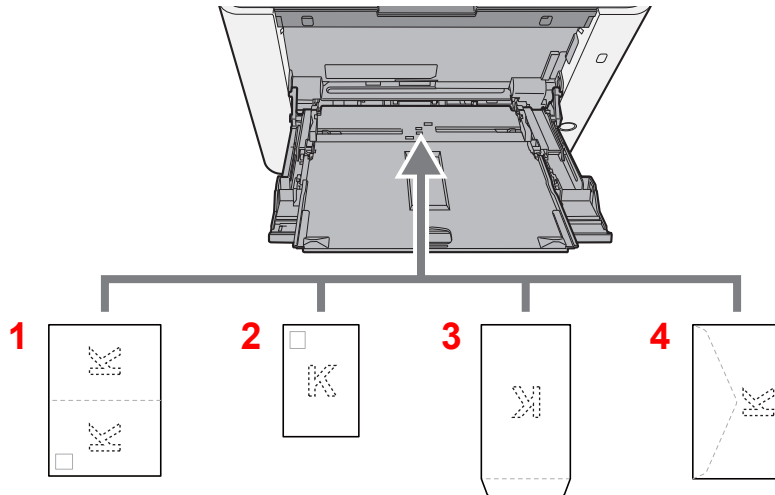

- 1 Oufukuhagaki (Postal de devolución)
- 2 Hagaki (Cartulina)
- 3 Sobres de formato vertical
- 4 Sobres de formato horizontal

### ✔ IMPORTANTE

- Use Oufukuhagaki (Postal de devolución) no plegado.
- La forma de cargar los sobres (orientación y disposición de la cara) varía según el tipo de sobre. Asegúrese de cargarlo correctamente, ya que de lo contrario la impresión se puede realizar en una dirección o en una cara errónea.

### 💡 NOTA

Al cargar sobres en el bypass, seleccione el tipo de sobre como se describe en:

➔ [Tipo de bypass \(página 6-6\)](#)

# Cancelación de trabajos

**1** **Mientras la impresora indica "Procesando", seleccione la tecla [Cancelar].**

Aparece "?" en la pantalla de mensajes seguido del nombre del trabajo actualmente en curso.

**2** **Cancele un trabajo.**

Seleccione el trabajo que desea cancelar y después la tecla [OK].

Se cancelará el trabajo.

# Uso de buzones de documentos

Los buzones de documentos disponibles son los siguientes: Buzón de trabajos y Buzón de memoria extraíble.

## ¿Qué es el buzón de trabajos?

Buzón de trabajos es un nombre genérico para "Buzón Impresión privada/trabajo almacenado" y "Buzón Copia rápida/revisar y retener". Los usuarios no pueden crear ni eliminar estos buzones de trabajo.

### **NOTA**

- Para utilizar el buzón de trabajo almacenado y el buzón de copia rápida, es necesario instalar una memoria SD/SDHC en el dispositivo.
- La máquina se puede configurar de modo que se eliminen automáticamente los documentos temporales de los buzones de trabajo.

➔ [Eliminar \(página 4-19\)](#)

- Para obtener información sobre el uso del buzón de trabajos, consulte:

➔ [Impresión de datos guardados en la impresora \(página 4-11\)](#)

### **IMPORTANTE**

**En la tarjeta de memoria SD/SDHC se guardan los datos no encriptados.  
Tenga precaución si guarda documentos importantes.**

## ¿Qué es el buzón de memoria extraíble?

Se puede conectar una llave de memoria USB a la ranura de memoria USB de la máquina para imprimir un archivo guardado. Puede imprimir los datos directamente desde la memoria USB sin usar el PC.



## Uso de la memoria USB extraíble

Si conecta una memoria USB directamente a la máquina puede imprimir los archivos almacenados en ella de una forma rápida y sencilla sin tener que usar un PC.

Se pueden imprimir los siguientes tipos de archivos:

- Archivo PDF (versión 1.7 o anterior)
- Archivo TIFF (formato TIFF V6/TTN2)
- Archivo JPEG
- Archivo XPS
- Archivo OpenXPS
- Archivo PDF encriptado

## Impresión de documentos almacenados en la memoria USB extraíble



### NOTA

- Los archivos PDF que desee imprimir deben tener una extensión (.pdf).
- Los archivos que vaya a imprimir deben estar guardados en una carpeta cuyo nivel de profundidad, incluida la carpeta raíz, no sea mayor que 3.
- Conecte la memoria USB directamente a la ranura correspondiente.

### 1 Conecte la memoria USB.

Conecte la memoria USB a la ranura para la memoria USB.

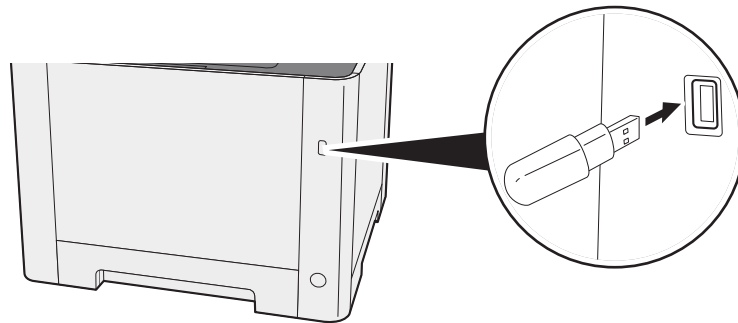

### 2 Abra la pantalla.

Tecla [Menú] > tecla [▲] [▼] > [Memoria USB] > tecla [▶]

### **3 Imprima el documento.**

- 1** Tecla [▲] [▼] > [Imprimir archivo] > tecla [OK] > tecla [OK]
- 2** Seleccione el documento y después la tecla [OK].
- 3** Seleccione la tecla [OK].
- 4** Introduzca la cantidad de impresiones y seleccione la tecla [OK].  
Puede seleccionar un número entre 001 y 999 como número de copias.
- 5** Seleccione el origen de papel que desee y después la tecla [OK].  
Se inicia la impresión del archivo seleccionado.

## **Impresión de una lista de archivos**

### **1 Abra la pantalla.**

Tecla [Menú] > tecla [▲] [▼] > [Memoria USB] > tecla [▶]

### **2 Imprima una lista de archivos.**

Tecla [▲] [▼] > [Imprimir lista de archivos] > tecla [OK] > tecla [OK]

Puede imprimir una lista de los archivos en una memoria USB.

## **Extracción de la memoria USB**

### **IMPORTANTE**

Asegúrese de seguir el procedimiento correcto para no dañar los datos ni la memoria USB.

### **1 Abra la pantalla.**

Tecla [Menú] > tecla [▲] [▼] > [Memoria USB] > tecla [▶]

### **2 Seleccione [Quitar dispositivo].**

Tecla [▲] [▼] > [Quitar dispositivo] > tecla [OK] > tecla [OK]

### **3 Extraiga la memoria USB.**

# 6 Configuración y registro (Menú Sistema)

En este capítulo se explican los siguientes temas:

Menú Sistema .....	6-2
Funcionamiento .....	6-2
Opciones de configuración de Menú .....	6-3
Impres. informe .....	6-4
Config. de papel .....	6-6
Config. impresión .....	6-9
Config. Wi-Fi Direct .....	6-11
Configuración Wi-Fi .....	6-11
Red alámbrica .....	6-13
Configuración de red .....	6-14
Dispos. común .....	6-18
Seguridad .....	6-24
Contab. us./tbjs .....	6-24
Función opcional .....	6-25
Administrador .....	6-25
Ajuste/mantenimiento .....	6-25
Estado red alámbrica .....	6-25
Estado Wi-Fi .....	6-26
Wi-Fi Direct .....	6-26

# Menú Sistema

Permite establecer la configuración relativa al funcionamiento general de la máquina.

## Funcionamiento

Seleccione la tecla **[Menú]** para mostrar la configuración en la pantalla de mensajes. A continuación, seleccione una de las opciones de configuración mostradas.

➔ [Funcionamiento \(página 2-10\)](#)

 **NOTA**  
Si se desea cambiar configuración que requiere privilegios de administración, se debe iniciar sesión con privilegios de administrador.

El ID y la contraseña de administrador configurados de fábrica de forma predeterminada se indican abajo:

Nombre de modelo	ID. admin.	Contras. admin.
P-C2650dw	2600	2600

Consulte Opciones de configuración de Menú en la siguiente página y realice la configuración según sea necesario.

## Opciones de configuración de Menú

En esta sección se explican las funciones que se pueden configurar en Menú. Para definir la configuración, seleccione el elemento en Menú y después el elemento de configuración. Para más información sobre cada función, consulte la tabla de abajo.

Elemento	Descripción	Página de referencia
<b>Imprimir informe</b>	Imprima informes para comprobar la configuración, el estado y el historial de la máquina. También se puede establecer la configuración para la impresión de informes.	<a href="#">página 6-4</a>
<b>Contador</b>	Compruebe el número de páginas impresas.	<a href="#">página 2-42</a>
<b>Config. de papel</b>	Establezca la configuración del papel.	<a href="#">página 6-6</a>
<b>Config. impresión</b>	Establezca la configuración de impresión.	<a href="#">página 6-9</a>
<b>Config. Wi-Fi Direct</b>	Configure Wi-Fi Direct.	<a href="#">página 6-11</a>
<b>Configuración Wi-Fi</b>	Configure la Wi-Fi.	<a href="#">página 6-11</a>
<b>Red alámbrica</b>	Establezca la configuración de la red alámbrica.	<a href="#">página 6-13</a>
<b>Configuración de red</b>	Establezca la configuración de red.	<a href="#">página 6-14</a>
<b>Idioma de mensajes</b>	Seleccione el idioma que se muestra en la pantalla de mensajes.	<a href="#">página 6-18</a>
<b>Config. fecha</b>	Establezca la configuración relativa a la fecha y hora.	<a href="#">página 6-18</a>
<b>Alarma</b>	Configure las opciones del sonido de alarma durante las operaciones de la máquina.	<a href="#">página 6-19</a>
<b>Modo de disco RAM</b>	Se puede crear un disco RAM y configurar su tamaño.	<a href="#">página 6-19</a>
<b>Tarjeta SD</b>	Formatee una tarjeta de memoria SD/SDHC.	<a href="#">página 6-19</a>
<b>Gestión errores</b>	Seleccione si se cancelará o continuará el trabajo cuando se produzca un error.	<a href="#">página 6-20</a>
<b>Tón. color vacío</b>	Seleccione si está prohibida la impresión o si se usa la opción de impresión en blanco y negro para imprimir cuando se agota el tóner en color.	<a href="#">página 6-20</a>
<b>Temporizador</b>	Establece la configuración relativa al tiempo.	<a href="#">página 6-20</a>
<b>Conf. niv.reposo</b>	Seleccione el nivel de reposo.	<a href="#">página 6-21</a>
<b>Regla de apagado (modelos para Europa)</b>	Seleccione si desea que la máquina entre o no en el modo de apagado para la siguiente función.	<a href="#">página 6-22</a>
<b>Tempor. apagado (modelos para Europa)</b>	Seleccione si se apaga el equipo automáticamente después de un período de inactividad.	<a href="#">página 6-22</a>
<b>Mostr. est./reg.</b>	Configure el método de visualización del estado/registro.	<a href="#">página 6-22</a>
<b>Alert poco tóner</b>	Configure la cantidad de tóner restante para notificar al administrador cuando se deba realizar un pedido de tóner porque se está agotando.	<a href="#">página 6-23</a>
<b>Seguridad</b>	Se pueden configurar las funciones de seguridad para proteger el funcionamiento de la impresora y los datos de impresión.	<a href="#">página 6-24</a>
<b>Bloqueo de interfaz</b>	Esta opción le permite proteger la máquina al bloquear la interfaz con dispositivos externos, como hosts USB.	<a href="#">página 6-24</a>
<b>Nivel seguridad</b>	La opción Nivel seguridad es básicamente una opción de menú que usa el personal de servicio para tareas de mantenimiento. No es necesario que los clientes utilicen este menú.	—



Elemento	Descripción	Página de referencia
<b>Contab. us./tbjs</b>	<p>Establece la configuración relativa a la administración de la máquina.</p> <p>In. ses. usuario:</p> <p>➔ <a href="#">Descripción de la administración de inicio de sesión de usuario (página 7-2)</a></p> <p>Contab. trabajos:</p> <p>➔ <a href="#">Descripción general de la contabilidad de trabajos (página 7-6)</a></p>	—
<b>Administrador</b>	Administrador es una función que identifica al usuario que puede usar la impresora y administrar a otros usuarios.	<a href="#">página 6-25</a>
<b>Ajuste/mantenimiento</b>	Ajuste la calidad de impresión y realice el mantenimiento de la máquina.	<a href="#">página 6-25</a>
<b>Reiniciar impresora</b>	Permite reiniciar la máquina sin apagar el interruptor de encendido. Esta función se utiliza cuando el funcionamiento de la máquina resulta inestable. (Es igual que el reinicio de un PC.)	<a href="#">página 6-25</a>
<b>Función opcional</b>	Puede usar las aplicaciones opcionales instaladas en esta máquina.	<a href="#">página 6-25</a>
<b>Estado red alámbrica</b>	Aparece el estado de conexión de la red alámbrica.	<a href="#">página 6-25</a>
<b>Estado Wi-Fi</b>	Aparece el estado de la LAN inalámbrica.	<a href="#">página 6-26</a>
<b>Wi-Fi Direct</b>	Aparece la información del dispositivo conectado mediante Wi-Fi Direct.	<a href="#">página 6-26</a>

## Impres. informe

Imprima informes para comprobar la configuración, el estado y el historial de la máquina. También se puede establecer la configuración para la impresión de informes.

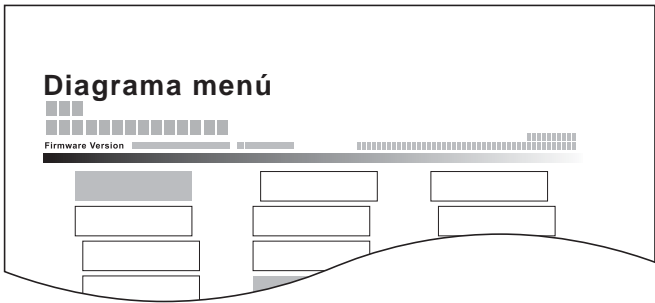
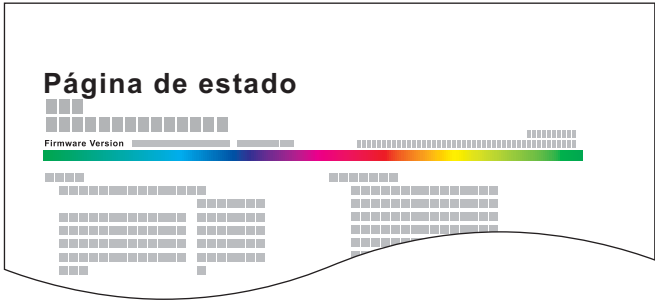
Tecla **[Menú]** > tecla **[▲]** **[▼]** > **[Impres. informe]** > tecla **[▶]**

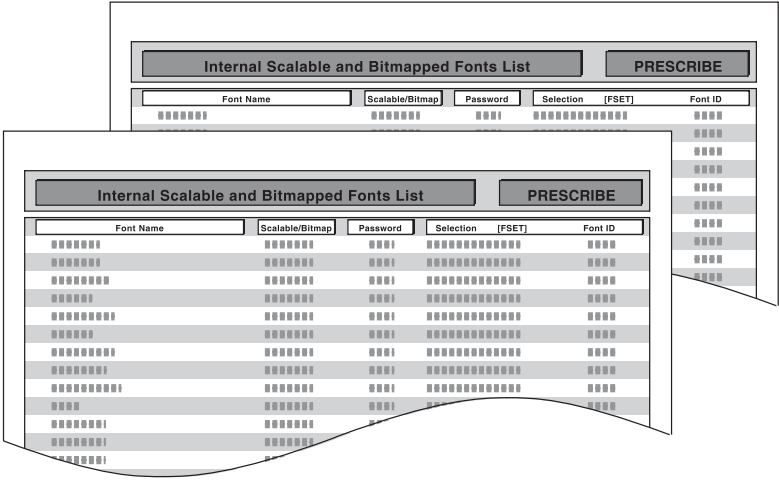
Elemento	Descripción
<b>Imprimir diagrama de menús</b>	<p>Imprime el diagrama de menús para comprobar la configuración de la máquina.</p> 
<b>Imprimir página de estado</b>	<p>Imprime la página de estado, que le permite comprobar información como la configuración actual, la capacidad de la memoria y el equipamiento opcional instalado.</p> 

Elemento	Descripción
<p><b>Imprimir lista de fuentes</b></p>	<p>Imprime la lista de fuentes, que le permite comprobar las fuentes de muestra instaladas en la máquina.</p> 
<p><b>Imprimir lista de archivos disco RAM</b></p>	<p>Puede imprimir una lista de los archivos en el disco RAM.</p> <p> <b>NOTA</b> Esta opción se muestra cuando <b>[Modo de disco RAM]</b> se ha configurado como <b>[Activado]</b>.</p>
<p><b>Imprimir tarjeta SD Lista de archivos</b></p>	<p>Puede imprimir una lista de los archivos en la tarjeta SD.</p> <p> <b>NOTA</b> Se muestra si está instalada la tarjeta SD.</p>

## Config. de papel

Tecla [Menú] > tecla [▲] [▼] > [Config. de papel] > tecla [►]

Establezca la configuración del papel.

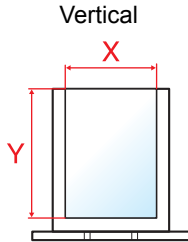
Elemento	Descripción
Tamaño de bypass	<p>Seleccione el tamaño de papel que va a usar en el bypass.</p> <p><b>Valores:</b> Sobre Monarch, Sobre #10, Sobre DL, Sobre C5, Executive, Letter, Legal, A4, B5, A5-R, A5, A6, B6, Sobre #9, Sobre #6, ISO B5, Personalizado, Hagaki (Cartulina), Oufukuhagaki (Postal de devolución), Oficio II, 216 × 340 mm, 16K, Statement-R, Statement, Folio, Youkei 2, Youkei 4</p>
Tipo de bypass <sup>*1</sup>	<p>Seleccione el tipo de papel que se va a usar en el bypass.</p> <p><b>Valores:</b> NORMAL (60 - 105 g/m<sup>2</sup>), TRANSPARENCIA, PREIMPRESO, ETIQUETAS, BOND, RECICLADO, PERGAMINO (60 - 220 g/m<sup>2</sup>), RUGOSO, CON MEMBRETE, COLOR, PERFORADO, SOBRE, CARTULINA, ESTUCADO, GRUESO (106 - 220 g/m<sup>2</sup>), ALTA CALIDAD, PERSON.1 a 8</p>
Tamaño de depósito1 (2) <sup>*2</sup>	<p>Seleccione el tamaño de papel que va a usar en el depósito 1 (2).</p> <p><b>Valores:</b> Executive, Letter, Legal, A4, B5, A5-R, A5, A6, B6, ISO B5, Personalizado, Oficio II, 216 × 340 mm, 16K, Statement-R, Folio</p> <p>Si selecciona Personalizado, registre los tamaños personalizados usados en el depósito 1 (2).</p> <p><b>Valores</b></p> <p><b>Métrica</b></p> <p>X: De 105 a 216 mm (en incrementos de 1 mm) Y: De 148 a 356 mm (en incrementos de 1 mm)</p> <p><b>Pulgada</b></p> <p>X: De 4,13 a 8,50" (en incrementos de 0,01") Y: De 5,83 a 14,02" (en incrementos de 0,01")</p> <p>X=Longitud, Y=Ancho</p>  <p>Vertical</p> <p>X</p> <p>Y</p>
Tipo de depósito 1 (2) <sup>*3</sup>	<p>Seleccione el tipo del papel que va a usar en el depósito 1 (2).</p> <p><b>Valores:</b> NORMAL (60 - 105 g/m<sup>2</sup>), PREIMPRESO, BOND, RECICLADO, RUGOSO, CON MEMBRETE, COLOR, PERFORADO, GRUESO (106 - 163 g/m<sup>2</sup>), ALTA CALIDAD, PERSON.1 a 8</p>
Ajustar tipo	<p>Seleccione el gramaje para cada tipo de papel.</p> <p>Para Person.1 a 8, se puede cambiar la configuración para la impresión dúplex y el nombre de tipo de papel.</p> <p>➔ <a href="#">Configuración de Ajustar tipo (página 6-8)</a></p>
Restablecer ajuste de tipo	<p>Restablece la configuración de atributos de todos los tipos de papel configurados en "Conf. tipo papel".</p> <p>➔ <a href="#">Ajustar tipo (página 6-6)</a></p>



Elemento	Descripción
<b>Mens. conf.papel</b>	Configure si se muestra la pantalla de confirmación de la configuración de papel cuando se coloca un nuevo papel en cada depósito.
<b>Bypass</b>	<b>Valor: Desactivado, Activado</b>
<b>Depósito 1 a 2</b>	 <b>NOTA</b> <b>[Depósito 2]</b> se muestra si está instalado el depósito de papel opcional.

\*1 Para cambiar a un tipo de papel distinto de "Normal".

➔ [Configuración de Ajustar tipo \(página 6-8\)](#)

\*2 Solo se configura cuando el marcador de tamaño del depósito está en la posición "Other" (Otro).

\*3 Para cambiar a un tipo de papel distinto de "Normal".

➔ [Configuración de Ajustar tipo \(página 6-8\)](#)

Cuando se configura un gramaje de papel que no se puede cargar en el depósito para un tipo de papel, ese tipo de papel no aparece.

## Configuración de Ajustar tipo

Están disponibles las siguientes combinaciones de tipo de papel y gramaje de papel.

Gramaje	Gramaje (g/m <sup>2</sup> )	Gramaje	Gramaje (g/m <sup>2</sup> )
Ligero	De 52 g/m <sup>2</sup> a 59 g/m <sup>2</sup>	Pesado 1 <sup>*1</sup>	De 106 g/m <sup>2</sup> a 135 g/m <sup>2</sup>
Normal 1	De 60 g/m <sup>2</sup> a 74 g/m <sup>2</sup>	Pesado 2 <sup>*1</sup>	De 136 g/m <sup>2</sup> a 163 g/m <sup>2</sup>
Normal 2	De 75 g/m <sup>2</sup> a 90 g/m <sup>2</sup>	Pesado 3 <sup>*1</sup>	De 164 g/m <sup>2</sup> a 220 g/m <sup>2</sup>
Normal 3	De 91 g/m <sup>2</sup> a 105 g/m <sup>2</sup>	Muy pesado <sup>*1</sup>	Transparencias

\*1 La velocidad de procesamiento será más lenta de lo normal.

Se indica el gramaje predeterminado de cada tipo de papel.

Tipo de papel	Valores predeterminados	Tipo de papel	Valores predeterminados
NORMAL	Normal 2	COLOR	Normal 2
RUGOSO	Normal 3	PERFORADO	Normal 2
PERGAMINO	Pesado 1	CON MEMBRETE	Normal 2
ETIQUETAS	Pesado 1	SOBRE	Pesado 2
RECICLADO	Normal 2	GRUESO	Pesado 2
PREIMPRESO	Normal 2	ALTA CALIDAD	Normal 2
BOND	Normal 3	ESTUCADO	Pesado 1
CARTULINA	Pesado 3	PERSON.1 a 8	Normal 2



Para Person.1 a 8, se puede cambiar la configuración de impresión dúplex.



Elemento		Descripción
Recorrido dúplex	Activar	Está permitida la impresión dúplex.
	Desactivar	No está permitida la impresión dúplex.

## Config. impresión

Tecla [Menú] > tecla [▲] [▼] > [Config. impresión] > tecla [▶]

Establezca la configuración de impresión.

Elemento	Descripción
<b>Alimentación</b>	<p>Seleccione el origen de papel predeterminado: Depósito 1 (2) y Bypass.</p> <p><b>Valores:</b> Bypass, Depósito 1 (2)</p> <p> <b>NOTA</b></p> <p>[Depósito 2] se muestra si está instalado el depósito de papel opcional.</p>
<b>Cambio dep. auto</b>	<p>Seleccione las siguientes acciones cuando se agote el papel de la fuente de alimentación durante la impresión.</p> <p><b>Valores:</b> Activado, Desactivado</p> <p> <b>NOTA</b></p> <p>Cuando se selecciona [Desactivado], la máquina muestra "Cargar depósito #" (# es el número de depósito) o "Cargar bypass" y detiene la impresión.</p> <p>Ponga el papel según el origen de papel mostrado para reanudar la impresión.</p> <p>Para imprimir desde otro depósito de papel, seleccione la tecla [▲] o [▼] para mostrar "¿Usar alternativo?", después la tecla [▲] o [▼] para seleccionar el origen de papel que desee y, por último, la tecla [OK].</p> <p>Si selecciona [Activado], la máquina continuará la impresión automáticamente cuando el otro depósito de papel contenga el mismo papel que el del depósito de papel actualmente usado.</p>
<b>Prioridad bypass</b>	<p>Si se coloca papel en el bypass, es posible asignar prioridad a ese bypass a la hora de alimentar el papel.</p> <p><b>Valores</b></p> <p><b>Desactivado:</b> Se aplica la configuración del controlador de impresora.</p> <p><b>Aliment. auto.:</b> Si se selecciona Auto en el controlador de impresora y hay papel en el bypass, el papel se alimentará desde el bypass.</p> <p><b>Siempre:</b> Si hay papel en el bypass, el papel se alimentará desde el bypass sin considerar lo que haya configurado en el controlador de impresora.</p>
<b>Modo aliment. papel</b>	<p>Al imprimir desde el PC, seleccione cómo se alimenta el papel cuando se especifique el origen y el tipo de papel.</p> <p><b>Valores</b></p> <p><b>Auto:</b> Busca el origen de papel que coincide con el tamaño y tipo de papel seleccionados.</p> <p><b>Fijo:</b> Imprime en el papel cargado en el origen de papel especificado.</p>
<b>Dúplex</b>	<p>Seleccione la orientación de encuadernación para el modo dúplex.</p> <p><b>Valores:</b> Desactivado, Encuad. borde corto, Encuad. borde largo</p>
<b>Anular A4/LT</b>	<p>Seleccione si se tratarán los tamaños A4 y Letter, que son similares, como el mismo tamaño al imprimir.</p> <p><b>Valores</b></p> <p><b>Desactivado:</b> A4 y Letter no se consideran del mismo tamaño.</p> <p><b>Activado:</b> A4 y Letter se consideran del mismo tamaño. La máquina utilizará el papel que haya en el origen de papel ya sea de uno u otro tamaño.</p>
<b>Emulación</b>	<p>Seleccione la emulación para utilizar esta máquina con comandos orientados a otros tipos de impresoras.</p> <p><b>Valores:</b> PCL 6, KPDL, KPDL(Auto)</p>
<b>Informe de error</b>	<p>Si ha seleccionado [KPDL] o [KPDL(Auto)], seleccione la tecla [▶] para configurar "Informe de error".</p> <p><b>Valores:</b> Desactivado, Activado</p>
<b>Modo de color</b>	<p>Puede seleccionar si los informes se imprimen en color o en blanco y negro.</p> <p><b>Valores:</b> Blanco y negro, Color</p>

Elemento	Descripción
<b>Calidad impres.</b>	Configure la calidad de impresión.
<b>Modo brillo</b>	<p>Modo brillo aumenta el efecto de brillo en la impresión. Sin embargo, la impresión tarda más tiempo.  <b>Valores: Desactivado, Activado</b></p> <p> <b>IMPORTANTE</b></p> <p><b>Modo brillo no está disponible cuando se selecciona [ETIQUETAS] y [TRANSPARENCIA] como tipo de papel.</b></p> <p>➔ <a href="#">Tipo de depósito 1 (2) (página 6-6)</a>  <a href="#">Tipo de bypass (página 6-6)</a></p> <p><b>Según el papel usado, la impresión en Modo brillo puede provocar curvaturas en el papel. Para reducir las curvaturas, pruebe a usar papel más grueso.</b></p>
<b>Modo EcoPrint</b>	<p>Con EcoPrint se ahorra tóner al imprimir. Se recomienda utilizar esta opción para las copias de prueba en las que una impresión más atenuada no representa ningún problema.  <b>Valores: Desactivado, Activado</b></p>
<b>Resolución</b>	<p>Configure la resolución usada para la impresión.  <b>Valor: 1200 PPP, 600 PPP</b></p> <p> <b>NOTA</b></p> <p>La configuración del controlador de impresora tiene prioridad sobre la configuración del panel de controles.</p>
<b>Config. papel</b>	Puede configurar las preferencias de impresión, como el número de páginas y la orientación de impresión.
<b>Copias</b>	<p>Configure el número predeterminado de copias, de 1 a 999.  <b>Valor: De 1 a 999 copias</b></p>
<b>Orientación</b>	<p>Puede seleccionar la orientación vertical u horizontal.  <b>Valor: Vertical, Horizontal</b></p>
<b>Ancho A4</b>	<p>Active esta opción para aumentar el número máximo de caracteres que se pueden imprimir en una línea en una página A4 (78 caracteres con paso 10) y Letter (80 caracteres con paso 10). Esta configuración sólo tiene efecto en la emulación PCL 6.  <b>Valor: Desactivado, Activado</b></p>
<b>XPS Ajustar a pág.</b>	<p>Configure el valor predeterminado para la función de ajuste de XPS a página.  <b>Valor: Desactivado, Activado</b></p>
<b>Tamaño TIFF/ JPEG</b>	<p>Seleccione el tamaño de imagen (resolución) al imprimir archivos JPEG o TIFF.  <b>Valor: Tamaño de papel, Resolución de imagen, Resol. impresión</b></p>
<b>Nombre usuario</b>	<p>Configure si se muestra el nombre de usuario definido en el controlador de impresora.  <b>Valor: Desactivado, Activado</b></p>
<b>Nombre trabajo</b>	<p>Configure si se muestra el nombre de trabajo definido en el controlador de impresora.  <b>Valor: Desactivado, Nombre trabajo, N.º tr.+nom. tr., Nom. tr.+n.º tr.</b></p>

## Config. Wi-Fi Direct

Tecla [Menú] > tecla [▲] [▼] > [Config. Wi-Fi Direct] > tecla [►]

Configure Wi-Fi Direct.



### NOTA

Esta función se muestra cuando la función de red inalámbrica está disponible en la máquina.

### Wi-Fi Direct

Elemento	Descripción
Wi-Fi Direct	<p>Seleccione si se va a utilizar o no Wi-Fi Direct.</p> <p><b>Valor:</b> Desactivado, Activado</p>
Desconexión autom.	<p>Desconecta automáticamente los dispositivos conectados a través de Wi-Fi Direct.</p> <p><b>Valor:</b> Desactivado, Activado</p> <p> <b>NOTA</b></p> <p>Esta función se muestra cuando la opción [Wi-Fi Direct] está configurada como [Activado].</p>
Temp.(Día:Hora:Min)	<p>Si selecciona [Activado] en Desconexión autom., configure el tiempo de espera para la desconexión automática.</p> <p><b>Valor:</b> Día (de 00 a 99), Hora (de 00 a 23), Minutos (de 00 a 59)</p>

## Configuración Wi-Fi

Tecla [Menú] > tecla [▲] [▼] > [Configuración Wi-Fi] > tecla [►]

Configure la Wi-Fi.



### NOTA

Esta función se muestra cuando la función de red inalámbrica está disponible en la máquina.



### Wi-Fi

Elemento	Descripción
Wi-Fi	<p>Seleccione si se va a utilizar o no Wi-Fi.</p> <p><b>Valor:</b> Desactivado, Activado</p>

### Config. rápida

Elemento	Descripción
Config. rápida	<p>Si la máquina se conectará a un punto de acceso compatible con la configuración automática de red inalámbrica, la configuración de conexión se puede establecer con Config. rápida.</p>
Botón Actv	<p>Si el punto de acceso admite el método Botón Actv, la configuración inalámbrica se puede establecer con el botón Actv. Esta opción ejecuta el botón Actv, y la conexión se inicia pulsando el botón Actv en el punto de acceso.</p> <p> <b>NOTA</b></p> <p>El método del botón Actv solo admite WPS.</p>
PIN(Disposit.)	<p>Inicia la conexión usando el código PIN de la máquina. Introduzca el código PIN en el punto de acceso. El código PIN de la máquina se genera automáticamente.</p>



## TCP/IP

Elemento	Descripción
<b>TCP/IP</b>	Seleccione si desea utilizar o no el protocolo TCP/IP (IPv4). <b>Valor: Desactivado, Activado</b>
<b>DHCP</b>	Seleccione si desea usar el servidor DHCP (IPv4). <b>Valor: Desactivado, Activado</b>
<b>Auto-IP</b>	Seleccione si desea utilizar Auto-IP. <b>Valor: Desactivado, Activado</b>
<b>Dirección IP</b>	Configure la dirección IP. <b>Valor: ###.###.###.###</b>   <b>NOTA</b> Cuando DHCP se configura como [ <b>Activado</b> ], este elemento es de solo lectura y no se puede introducir ningún valor.
<b>Máscara subred</b>	Configure la máscara de subred IP. <b>Valor: ###.###.###.###</b>   <b>NOTA</b> Cuando DHCP se configura como [ <b>Activado</b> ], este elemento es de solo lectura y no se puede introducir ningún valor.
<b>Gateway</b>	Configure las direcciones del gateway IP. <b>Valor: ###.###.###.###</b>   <b>NOTA</b> Cuando DHCP se configura como [ <b>Activado</b> ], este elemento es de solo lectura y no se puede introducir ningún valor.

 **IMPORTANTE**

- Si configura Auto-IP, introduzca "0.0.0.0" en [Dirección IP].
- Después de cambiar la configuración, reinicie la red o apague la máquina y vuelva a encenderla.

## TCP/IP(IPv6)

Elemento	Descripción
TCP/IP(IPv6)	<p>Seleccione si desea utilizar o no el protocolo TCP/IP (IPv6).</p> <p><b>Valor:</b> Desactivado, Activado</p>
RA(Sin Estado)	<p>Seleccione si desea utilizar RA(Sin estado).</p> <p><b>Valor:</b> Desactivado, Activado</p> <p> <b>NOTA</b></p> <p>Esta función se muestra cuando [TCP/IP(IPv6)] está configurada como [Activado].</p>
DHCPv6	<p>Seleccione si desea usar el servidor DHCP (IPv6).</p> <p><b>Valor:</b> Desactivado, Activado</p> <p> <b>NOTA</b></p> <p>Esta función se muestra cuando [TCP/IP(IPv6)] está configurada como [Activado].</p>

 **IMPORTANTE**

Después de cambiar la configuración, reinicie la red o apague la máquina y vuelva a encenderla.

## Reiniciar red

Elemento	Descripción
Reiniciar red	Reinicia la red.

## Red alámbrica

Tecla [Menú] > tecla [▲] [▼] > [Red alámbrica] > tecla [▶]

Establezca la configuración de la red alámbrica.

Elemento	Descripción
TCP/IP	<p>Para obtener más información sobre el valor de configuración, consulte:</p> <p>➔ <a href="#">TCP/IP (página 6-12)</a></p>
TCP/IP(IPv6)	<p>Para obtener más información sobre el valor de configuración, consulte:</p> <p>➔ <a href="#">TCP/IP(IPv6) (página 6-13)</a></p>
Interfaz LAN	<p>Especifique los valores de la interfaz LAN que se van a usar.</p> <p><b>Valor:</b> Auto, 10BASE-Half, 10BASE-Full, 100BASE-Half, 100BASE-Full, 1000BASE-T</p>
Reiniciar red	Reinicia la red.





 **IMPORTANTE**

Después de cambiar la configuración, reinicie la red o apague la máquina y vuelva a encenderla.







## Configuración de red





Tecla **[Menú]** > tecla **[▲]** **[▼]** > **[Configuración de red]** > tecla **[▶]**





Establezca la configuración de red.

Elemento	Descripción
<b>Comunicación</b> <sup>*1</sup>	<p>Seleccione la red que se va a usar para la función de envío y la autenticación de red.</p> <p><b>Valor:</b> Wi-Fi, Red alámbrica</p>
<b>Servidor SSL</b>	<p>Seleccione si desea utilizar SSL.</p> <p><b>Valor:</b> Desactivado, Activado</p>
<b>IPSec</b>	<p>Seleccione si desea utilizar IPSec.</p> <p><b>Valor:</b> Desactivado, Activado</p>
<b>Bonjour</b>	<p>Seleccione si desea utilizar Bonjour.</p> <p><b>Valor:</b> Desactivado, Activado</p> <p> <b>NOTA</b></p> <p>Esta función se muestra cuando la opción TCP/IP está configurada como <b>[Activado]</b>.</p>
<b>Wi-Fi Direct</b> <sup>*1</sup>	<p>Configure si se va a activar o no esta función para cada red.</p> <p><b>Valor:</b> Desactivar, Activar</p>
<b>Wi-Fi</b> <sup>*1</sup>	
<b>Red alámbrica</b>	<p> <b>NOTA</b></p> <p>Esta función se muestra cuando la opción <b>[Bonjour]</b> está configurada como <b>[Activado]</b>.</p>
<b>NetBEUI</b>	<p>Seleccione si se desean recibir los documentos con NetBEUI.<sup>*2</sup></p> <p><b>Valor:</b> Desactivado, Activado</p>
<b>Wi-Fi Direct</b> <sup>*1</sup>	<p>Configure si se va a activar o no esta función para cada red.</p> <p><b>Valor:</b> Desactivar, Activar</p>
<b>Wi-Fi</b> <sup>*1</sup>	
<b>Red alámbrica</b>	<p> <b>NOTA</b></p> <p>Esta función se muestra cuando la opción <b>[NetBEUI]</b> está configurada como <b>[Activado]</b>.</p>
<b>SNMPv3</b>	<p>Seleccione si se desea comunicar con SNMPv3.<sup>*2</sup></p> <p><b>Valor:</b> Desactivado, Activado</p>
<b>Wi-Fi Direct</b> <sup>*1</sup>	<p>Configure si se va a activar o no esta función para cada red.</p> <p><b>Valor:</b> Desactivar, Activar</p>
<b>Wi-Fi</b> <sup>*1</sup>	
<b>Red alámbrica</b>	<p> <b>NOTA</b></p> <p>Esta función se muestra cuando la opción <b>[SNMPv3]</b> está configurada como <b>[Activado]</b>.</p>
<b>FTP(Servidor)</b>	<p>Seleccione si se desean recibir los documentos con FTP.<sup>*2</sup></p> <p><b>Valor:</b> Desactivado, Activado</p>
<b>Wi-Fi Direct</b> <sup>*1</sup>	<p>Configure si se va a activar o no esta función para cada red.</p> <p><b>Valor:</b> Desactivar, Activar</p>
<b>Wi-Fi</b> <sup>*1</sup>	
<b>Red alámbrica</b>	<p> <b>NOTA</b></p> <p>Esta función se muestra cuando la opción <b>[FTP(Servidor)]</b> está configurada como <b>[Activado]</b>.</p>



Elemento	Descripción
<b>SNMP</b>	<p>Seleccione si se desea comunicar con SNMP.*<sup>2</sup></p> <p><b>Valor: Desactivado, Activado</b></p>
<b>Wi-Fi Direct*<sup>1</sup></b>	<p>Configure si se va a activar o no esta función para cada red.</p> <p><b>Valor: Desactivar, Activar</b></p>
<b>Wi-Fi*<sup>1</sup></b>	
<b>Red alámbrica</b>	<p> <b>NOTA</b></p> <p>Esta función se muestra cuando la opción <b>[SNMP]</b> está configurada como <b>[Activado]</b>.</p>
<b>SMTP</b>	<p>Selecciona si se desean enviar mensajes de e-mail con SMTP.</p> <p><b>Valor: Desactivado, Activado</b></p>
<b>POP3</b>	<p>Selecciona si se desean recibir mensajes de e-mail con POP3.</p> <p><b>Valor: Desactivado, Activado</b></p>
<b>Puerto raw</b>	<p>Seleccione si se desean recibir los documentos con puerto raw.*<sup>2</sup></p> <p><b>Valor: Desactivado, Activado</b></p>
<b>Wi-Fi Direct*<sup>1</sup></b>	<p>Configure si se va a activar o no esta función para cada red.</p> <p><b>Valor: Desactivar, Activar</b></p>
<b>Wi-Fi*<sup>1</sup></b>	
<b>Red alámbrica</b>	<p> <b>NOTA</b></p> <p>Esta función se muestra cuando la opción <b>[Puerto raw]</b> está configurada como <b>[Activado]</b>.</p>
<b>LPD</b>	<p>Seleccione si se desean recibir los documentos con LPD.*<sup>2</sup></p> <p><b>Valor: Desactivado, Activado</b></p>
<b>Wi-Fi Direct*<sup>1</sup></b>	<p>Configure si se va a activar o no esta función para cada red.</p> <p><b>Valor: Desactivar, Activar</b></p>
<b>Wi-Fi*<sup>1</sup></b>	
<b>Red alámbrica</b>	<p> <b>NOTA</b></p> <p>Esta función se muestra cuando la opción <b>[LPD]</b> está configurada como <b>[Activado]</b>.</p>
<b>IPP</b>	<p>Seleccione si se desean recibir los documentos con IPP. Para usar el protocolo IPP, seleccione <b>[IPP o IPP sobre SSL]</b> en Seguridad IPP en Configuración de seguridad en Embedded Web Server RX.*<sup>2, *3</sup></p> <p><b>Valor: Desactivado, Activado</b></p>
<b>Wi-Fi Direct*<sup>1</sup></b>	<p>Configure si se va a activar o no esta función para cada red.</p> <p><b>Valor: Desactivar, Activar</b></p>
<b>Wi-Fi*<sup>1</sup></b>	
<b>Red alámbrica</b>	<p> <b>NOTA</b></p> <p>Esta función se muestra cuando la opción <b>[IPP]</b> está configurada como <b>[Activado]</b>.</p>
<b>IPP sobre SSL</b>	<p>Seleccione si desea utilizar o no IPP sobre SSL.*<sup>2, *3</sup></p> <p><b>Valor: Desactivado, Activado</b></p> <p> <b>NOTA</b></p> <p>Al seleccionar <b>[Activado]</b>, también se necesita un certificado para SSL. El certificado predeterminado es el certificado automático de la máquina.</p> <p>➔ <b>Embedded Web Server RX User Guide</b></p>
<b>Wi-Fi Direct*<sup>1</sup></b>	<p>Configure si se va a activar o no esta función para cada red.</p> <p><b>Valor: Desactivar, Activar</b></p>
<b>Wi-Fi*<sup>1</sup></b>	
<b>Red alámbrica</b>	<p> <b>NOTA</b></p> <p>Esta función se muestra cuando la opción <b>[IPP sobre SSL]</b> está configurada como <b>[Activado]</b>.</p>

Elemento	Descripción
<b>HTTP</b>  <div style="border: 1px solid black; padding: 2px;"> <b>Wi-Fi Direct</b>*1 </div> <div style="border: 1px solid black; padding: 2px;"> <b>Wi-Fi</b>*1 </div> <div style="border: 1px solid black; padding: 2px;"> <b>Red alámbrica</b> </div>	Seleccione si se desea comunicar con HTTP.*2 <b>Valor: Desactivado, Activado</b>  Configure si se va a activar o no esta función para cada red. <b>Valor: Desactivar, Activar</b>   <b>NOTA</b> Esta función se muestra cuando la opción <b>[HTTP]</b> está configurada como <b>[Activado]</b> .
<b>HTTPS</b>  <div style="border: 1px solid black; padding: 2px;"> <b>Wi-Fi Direct</b>*1 </div> <div style="border: 1px solid black; padding: 2px;"> <b>Wi-Fi</b>*1 </div> <div style="border: 1px solid black; padding: 2px;"> <b>Red alámbrica</b> </div>	Seleccione si se desea comunicar con HTTPS.*2, *3 <b>Valor: Desactivado, Activado</b>  Configure si se va a activar o no esta función para cada red. <b>Valor: Desactivar, Activar</b>   <b>NOTA</b> Esta función se muestra cuando la opción <b>[HTTPS]</b> está configurada como <b>[Activado]</b> .
<b>ThinPrint</b>  <div style="border: 1px solid black; padding: 2px;"> <b>Wi-Fi Direct</b>*1 </div> <div style="border: 1px solid black; padding: 2px;"> <b>Wi-Fi</b>*1 </div> <div style="border: 1px solid black; padding: 2px;"> <b>Red alámbrica</b> </div>	Seleccione si desea utilizar ThinPrint.*2, *3 <b>Valor: Desactivado, Activado</b>   <b>NOTA</b> Esta función solo se muestra cuando está activada la Opción ThinPrint opcional.  Configure si se va a activar o no esta función para cada red. <b>Valor: Desactivar, Activar</b>   <b>NOTA</b> Esta función se muestra cuando la opción <b>[ThinPrint]</b> está configurada como <b>[Activado]</b> .

Elemento	Descripción
<b>ThinPrint over SSL</b>	<p>Para usar ThinPrint over SSL, configure [ThinPrint over SSL] como [Activado].<sup>*2, *3</sup></p> <p><b>Valor:</b> Desactivado, Activado</p> <p> <b>NOTA</b></p> <ul style="list-style-type: none"> <li>Esta función se muestra cuando la opción [ThinPrint] está configurada como [Activado].</li> <li>Al seleccionar [Activado], también se necesita un certificado para SSL. El certificado predeterminado es el certificado automático de la máquina.</li> </ul> <p>➔ <b>Embedded Web Server RX User Guide</b></p>
<b>Wi-Fi Direct<sup>*1</sup></b>	Configure si se va a activar o no esta función para cada red.
<b>Wi-Fi<sup>*1</sup></b>	<b>Valor:</b> Desactivar, Activar
<b>Red alámbrica</b>	<p> <b>NOTA</b></p> <p>Esta función se muestra cuando la opción [ThinPrint over SSL] está configurada como [Activado].</p>
<b>Impresión WSD</b>	<p>Configure si se van a usar nuestros servicios web.<sup>*2</sup></p> <p><b>Valor:</b> Desactivado, Activado</p>
<b>Wi-Fi Direct<sup>*1</sup></b>	Configure si se va a activar o no esta función para cada red.
<b>Wi-Fi<sup>*1</sup></b>	<b>Valor:</b> Desactivar, Activar
<b>Red alámbrica</b>	<p> <b>NOTA</b></p> <p>Esta función se muestra cuando la opción [Impresión WSD] está configurada como [Activado].</p>
<b>WSD mejorado</b>	<p>Configure si se van a usar nuestros servicios web.<sup>*2</sup></p> <p><b>Valor:</b> Desactivado, Activado</p>
<b>Wi-Fi Direct<sup>*1</sup></b>	Configure si se va a activar o no esta función para cada red.
<b>Wi-Fi<sup>*1</sup></b>	<b>Valor:</b> Desactivar, Activar
<b>Red alámbrica</b>	<p> <b>NOTA</b></p> <p>Esta función se muestra cuando la opción [WSD mejorado] está configurada como [Activado].</p>
<b>WSD mejor. (SSL)</b>	<p>Configure si se van a usar nuestros servicios web sobre SSL.<sup>*2, *3</sup></p> <p><b>Valor:</b> Desactivado, Activado</p>
<b>Wi-Fi Direct<sup>*1</sup></b>	Configure si se va a activar o no esta función para cada red.
<b>Wi-Fi<sup>*1</sup></b>	<b>Valor:</b> Desactivar, Activar
<b>Red alámbrica</b>	<p> <b>NOTA</b></p> <p>Esta función se muestra cuando la opción [WSD mejor. (SSL)] está configurada como [Activado].</p>

\*1 Solo se muestra cuando la función Red inalámbrica está disponible en la máquina.

\*2 Esta opción cambiará después de reiniciar el dispositivo o la red.

\*3 Configure [Servidor SSL] como [Activado] en Configuración de red.

➔ [Servidor SSL \(página 6-14\)](#)

### **IMPORTANTE**

**Después de cambiar la configuración, reinicie la red o apague la máquina y vuelva a encenderla.**

## Dispos. común

Configura el funcionamiento general de la máquina.

### Idioma de mensajes

Tecla [Menú] > tecla [▲] [▼] > [Dispos. común] > tecla [▶] > tecla [▲] [▼] > [Idioma de mensajes] > tecla [OK]

Elemento	Descripción
Idioma de mensajes	Seleccione el idioma que se muestra en la pantalla de mensajes.

### Config. fecha

Tecla [Menú] > tecla [▲] [▼] > [Dispos. común] > tecla [▶] > tecla [▲] [▼] > [Config. fecha] > tecla [▶]

Establezca la configuración relativa a la fecha y hora.

Elemento	Descripción
Fecha(AAAA/MM/DD)	<p>Configure la fecha del lugar donde se utiliza la máquina.  <b>Valor:</b> Año (de 2.000 a 2.037), Mes (de 01 a 12), Día (de 01 a 31)</p> <p>➔ <a href="#">Configuración de la fecha y hora (página 2-14)</a></p> <p> <b>NOTA</b>            Si cambia la fecha mientras usa la versión de prueba de una aplicación, no podrá usar más la aplicación.</p>
Hora(H:min.:seg.)	<p>Configure la fecha y la hora del lugar donde se utiliza la máquina.  <b>Valor:</b> Hora (de 00 a 23), Minutos (de 00 a 59), Segundos (de 00 a 59)</p> <p>➔ <a href="#">Configuración de la fecha y hora (página 2-14)</a></p> <p> <b>NOTA</b>            Si cambia la hora mientras usa la versión de prueba de una aplicación, no podrá usar más la aplicación.</p>
Formato de fecha	<p>Seleccione el formato de presentación de año, mes y día. El año se muestra en notación occidental.  <b>Valor:</b> MM/DD/AAAA, DD/MM/AAAA, AAAA/MM/DD</p>
Zona horaria	<p>Configure la diferencia horaria con respecto a GMT. Seleccione la ubicación que esté más próxima en la lista. Si selecciona una región donde se utiliza horario de verano, defina la configuración de horario de verano.</p> <p>➔ <a href="#">Configuración de la fecha y hora (página 2-14)</a></p>
Horario verano	

## Alarma

Tecla [Menú] > tecla [▲] [▼] > [Dispos. común] > tecla [▶] > tecla [▲] [▼] > [Alarma] > tecla [OK]

Configure las opciones del sonido de alarma durante las operaciones de la máquina.

Elemento	Descripción
Confirm. tecla	Emite un sonido cuando se selecciona una tecla en el panel de controles. <b>Valor: Activado, Desactivado</b>
Fin de trabajo	Emite un sonido cuando se completa con normalidad un trabajo de impresión. <b>Valor: Activado, Desactivado</b>
Preparada	Emite un sonido cuando termina el calentamiento. <b>Valor: Activado, Desactivado</b>
Error	Emite un sonido cuando se producen errores. <b>Valor: Activado, Desactivado</b>

## Modo de disco RAM

Tecla [Menú] > tecla [▲] [▼] > [Dispos. común] > tecla [▶] > tecla [▲] [▼] > [Modo de disco RAM] > tecla [OK]

Elemento	Descripción
Modo de disco RAM	Se puede crear un disco RAM y configurar su tamaño. La creación de un disco RAM permite la impresión desde un buzón de trabajos. <b>Valor</b> <b>Modo de disco RAM: Activado, Desactivado</b> <b>Tamaño de disco RAM: El intervalo de este valor varía según la cantidad de memoria instalada y la configuración de uso de memoria opcional.</b>

### IMPORTANTE

Después de cambiar la configuración, reinicie la red o apague la máquina y vuelva a encenderla.

## Tarjeta SD

Tecla [Menú] > tecla [▲] [▼] > [Dispos. común] > tecla [▶] > tecla [▲] [▼] > [Tarjeta SD] > tecla [▶]

Formatee una tarjeta de memoria SD/SDHC.

Una nueva Tarjeta SD se debe formatear antes de utilizarla en la impresora.

### IMPORTANTE

El formateo eliminará los datos existentes en un dispositivo de almacenamiento, incluido una Tarjeta SD usada.

## Gestión errores

Tecla [Menú] > tecla [▲] [▼] > [Dispos. común] > tecla [▶] > tecla [▲] [▼] > [Gestión errores] > tecla [▶]

Seleccione si se cancelará o continuará el trabajo cuando se produzca un error.

Elemento	Descripción
<b>Dúplex</b>	<p>Seleccione la acción que se debe realizar cuando no sea posible la impresión dúplex para el tamaño y tipo de papel seleccionados.</p> <p><b>Valor</b></p> <p><b>Desactivado: Impresión en 1 cara.</b></p> <p><b>Activado: Se muestra un mensaje para cancelar la impresión.</b></p>
<b>Pap. no coincidente</b>	<p>Seleccione la acción que se debe realizar cuando el tamaño o el tipo de papel seleccionado no coincidan con el tamaño o el tipo de papel cargado en el origen de papel especificado mientras imprime desde el PC con el depósito o el bypass.</p> <p><b>Valor</b></p> <p><b>Desactivado: Se hace caso omiso del valor definido y se imprime el trabajo.</b></p> <p><b>Activado: Se muestra un mensaje para cancelar la impresión.</b></p>
<b>Bypass vacío</b>	<p>Active esta opción ([<b>Activado</b>]) si desea que se muestre un error cuando el bypass esté configurado como fuente de papel predeterminado y el bypass no tenga papel; o bien, desactívela ([<b>Desactivado</b>]) para que no se muestre el error.</p> <p><b>Valor: Activado, Desactivado</b></p>

## Tón. color vacío



Tecla [Menú] > tecla [▲] [▼] > [Dispos. común] > tecla [▶] > tecla [▲] [▼] > [Tón. color vacío] > tecla [OK]

Elemento	Descripción
<b>Tón. color vacío</b>	<p>Seleccione si está prohibida la impresión o si se usa la opción de impresión en blanco y negro para imprimir cuando se agota el tóner en color.</p> <p><b>Valor: Detener impr., Imprimir en B/N</b></p>

## Temporizador

Tecla [Menú] > tecla [▲] [▼] > [Dispos. común] > tecla [▶] > tecla [▲] [▼] > [Temporizador] > tecla [OK]

Establece la configuración relativa al tiempo.

Elemento	Descripción
<b>Rest. Auto Panel</b>	<p>Si no se ejecuta ningún trabajo durante un determinado período de tiempo, restablezca la configuración automáticamente y vuelva a la configuración predeterminada. Seleccione si se utilizará o no el restablecimiento automático del panel.</p> <p><b>Valor: Desactivado, Activado</b></p> <p> <b>NOTA</b></p> <p>El tiempo que puede transcurrir antes de que se restablezca el panel se configura con lo siguiente:</p> <p>➔ <a href="#">Temporizador para restabl. panel (página 6-20)</a></p>
<b>Temporizador para restabl. panel</b>	<p>Si selecciona [<b>Activado</b>] para Rest. Auto Panel, defina el período de tiempo que se esperará antes del restablecimiento automático del panel.</p> <p><b>Valor: De 5 a 495 segundos (en incrementos de 5 segundos)</b></p> <p> <b>NOTA</b></p> <p>Esta función se muestra cuando la opción [<b>Rest. Auto Panel</b>] está configurada como [<b>Activado</b>].</p>

Elemento	Descripción
<b>Temporiz. reposo</b>	<p>Configure el tiempo de espera antes de que se active el modo de reposo.</p> <p><b>Valor</b></p> <p><b>Para Europa</b>  <b>De 1 a 60 minutos (en incrementos de 1 minuto)</b></p> <p><b>Excepto para Europa</b>  <b>De 1 a 240 minutos (en incrementos de 1 minuto)</b></p> <p>➔ <a href="#">Reposo automático (página 2-27)</a></p>
<b>Borr. auto err.</b>	<p>Si se produce un error durante el procesamiento, este se detiene en espera de la siguiente acción que vaya a tomar el usuario. En el modo Borr. auto err., el error se borra automáticamente después de que transcurra un periodo de tiempo definido.</p> <p><b>Valor: Desactivado, Activado</b></p>
<b>Temp. borr. err.</b>	<p>Si selecciona [<b>Activado</b>] para Borr. auto err., defina el período de tiempo que se esperará antes de que se borren los errores automáticamente.</p> <p><b>Valor: De 5 a 495 segundos (en incrementos de 5 segundos)</b></p> <p> <b>NOTA</b></p> <p>Esta función se muestra cuando la opción [<b>Borr. auto err.</b>] está configurada como [<b>Activado</b>].</p>
<b>T.esp. salto pág</b>	<p>Al recibir datos de impresión del PC, la máquina puede tener que esperar en ocasiones si no hay información que indique que la última página ya no tiene datos para imprimir. Cuando transcurre el tiempo de espera preestablecido, la máquina imprime el papel automáticamente. Las opciones están entre 5 y 495 segundos.</p> <p><b>Valor: De 5 a 495 segundos (en incrementos de 5 segundos)</b></p>

## Conf. niv.reposo

Tecla [**Menú**] > tecla [**▲**] [**▼**] > [**Dispos. común**] > tecla [**▶**] > tecla [**▲**] [**▼**] > [**Conf. niv.reposo**] > tecla [**▶**]

Elemento	Descripción
<b>Nivel de reposo (modelos excepto para Europa)</b>	<p>Seleccione el nivel de reposo.</p> <p>Configure el modo Ahorro energía para reducir el consumo eléctrico incluso más que con el modo Recuper. rápida.</p> <p><b>Valor: Recuper. rápida, Ahorro energía</b></p>
<b>Red</b>	<p>Configure si se va a usar el modo de ahorro de energía para Red.</p> <p><b>Valor: Desactivado, Activado</b></p>
<b>Lector tarjetas<sup>*1</sup></b>	<p>Configure si se va a usar el modo de ahorro de energía para Lector tarjetas.</p> <p><b>Valor: Desactivado, Activado</b></p> <p> <b>NOTA</b></p> <p>Cuando la máquina entra en el modo Ahorro energía, no se puede reconocer una tarjeta ID.</p>

\*1 Se muestra cuando está activado el Card Authentication Kit opcional.

## Regla de apagado (modelos para Europa)

Tecla [Menú] > tecla [▲] [▼] > [Dispos. común] > tecla [▶] > tecla [▲] [▼] > [Regla de apagado] > tecla [▶]

Seleccione si desea que la máquina entre o no en el modo de apagado para la siguiente función.

Elemento	Descripción
<b>Red</b>	Configure si desea que la máquina entre o no en el modo de apagado para Red. <b>Valor: Desactivado, Activado</b> Aunque la opción [Red] esté configurada como [Desactivado], si la máquina no se comunica con otros dispositivos, la máquina entrará en el modo de apagado.
<b>Cable USB</b>	Configure si desea que la máquina entre o no en el modo de apagado para Cable USB. <b>Valor: Desactivado, Activado</b> Aunque la opción [Cable USB] esté configurada como [Desactivado], si la máquina no se comunica con otros dispositivos, la máquina entrará en el modo de apagado.
<b>Host USB</b>	Configure si desea que la máquina entre o no en el modo de apagado para Host USB. <b>Valor: Desactivado, Activado</b>
<b>Disco RAM</b>	Configure si desea que la máquina entre o no en el modo de apagado para Disco RAM. <b>Valor: Desactivado, Activado</b>

## Tempor. apagado (modelos para Europa)

Tecla [Menú] > tecla [▲] [▼] > [Dispos. común] > tecla [▶] > tecla [▲] [▼] > [Tempor. apagado] > tecla [▶]

Elemento	Descripción
<b>Tempor. apagado</b>	Seleccione si se apaga el equipo automáticamente después de un período de inactividad. <b>Valor: 1 hora, 2 horas, 3 horas, 4 horas, 5 horas, 6 horas, 9 horas, 12 horas, 1 día, 2 días, 3 días, 4 días, 5 días, 6 días, 1 semana</b>

## Mostr. est./reg.

Tecla [Menú] > tecla [▲] [▼] > [Dispos. común] > tecla [ ] > tecla [▲] [▼] > [Mostr. est./reg. ] > tecla [▶]

Elemento	Descripción
<b>Mostr. est./reg.</b>	Configure el método de visualización del estado/registro. Si la autenticación de tarjeta ID está activada, se aplica esta opción cuando se hace referencia al trabajo de impresión o al registro de trabajos de impresión desde Embedded Web Server RX.
<b>Est. det. trab.</b>	<b>Valor: Mostrar todo, Solo mis trab., Ocultar todo</b>
<b>Reg. trabajos</b>	<b>Valor: Mostrar todo, Solo mis trab., Ocultar todo</b>



## Alert poco tóner

Tecla [Menú] > tecla [▲] [▼] > [Dispos. común] > tecla [▶] > tecla [▲] [▼] > [Alert poco tóner] > tecla [▶]

Elemento	Descripción
Alert poco tóner	<p>Configure la cantidad de tóner restante para notificar al administrador cuando se deba realizar un pedido de tóner porque se está agotando.</p> <p><b>Valor:</b> Desactivado, Activado</p> <p><b>Alert poco tóner:</b> Configure el nivel de tóner para la notificación de poco tóner. Se puede configurar un intervalo de 5 a 100% (en incrementos de 1%). Se muestra cuando [Desact./Activ.] se configura como [Activado] y se selecciona la tecla [▼].</p> <p> <b>NOTA</b></p> <p>Si selecciona [Desactivado], se le avisa de que hay poco tóner cuando quede un 5%.</p>

## Seguridad

Se pueden configurar las funciones de seguridad para proteger el funcionamiento de la impresora y los datos de impresión.

### Bloqueo de interfaz

Tecla [Menú] > tecla [▲] [▼] > [Seguridad] > tecla [▶] > tecla [▲] [▼] > [Bloqueo de interfaz] > tecla [▶]

Esta opción le permite proteger la máquina al bloquear la interfaz con dispositivos externos, como hosts USB.

Elemento	Descripción
Host USB	Esta opción bloquea y protege el puerto USB (host USB). <b>Valor:</b> Desbloquear, Bloquear
Dispositivo USB	Bloquea y protege el conector de la interfaz USB (Dispositivo USB). <b>Valor:</b> Desbloquear, Bloquear
Almacenamiento USB	Bloquea y protege la ranura para la memoria USB. <b>Valor:</b> Desbloquear, Bloquear   <b>NOTA</b> Esta función está disponible cuando Host USB se configura como [Desbloquear].

#### IMPORTANTE

Después de cambiar la configuración, reinicie la red o apague la máquina y vuelva a encenderla.

### Nivel seguridad

Tecla [Menú] > tecla [▲] [▼] > [Seguridad] > tecla [▶] > tecla [▲] [▼] > [Nivel seguridad] > tecla [OK]

Elemento	Descripción
Nivel seguridad	Especifique el nivel de seguridad. <b>Valor:</b> <b>Muy alto:</b> Además de la opción [Alto], esta opción desactiva el cambio de la configuración de la máquina desde un comando externo. <b>Alto:</b> Es la configuración de seguridad recomendada. Use esta opción por lo general. <b>Bajo:</b> Este modo se usa durante el mantenimiento. No se utiliza normalmente.

## Contab. us./tbjs

Tecla [Menú] > tecla [▲] [▼] > [Contab. us./tbjs] > tecla [▶]

Establece la configuración relativa a la administración de la máquina.

➔ [Descripción de la administración de inicio de sesión de usuario \(página 7-2\)](#)

[Descripción general de la contabilidad de trabajos \(página 7-6\)](#)

[Tr. ID Usu. desc \(página 7-21\)](#)

## Función opcional

Tecla [Menú] > tecla [▲] [▼] > [Función opcional] > tecla [▶]

Elemento	Descripción
Función opcional	Puede usar las aplicaciones opcionales instaladas en esta máquina. ➔ <a href="#">Aplicaciones opcionales (página 9-5)</a>

## Administrador

Tecla [Menú] > tecla [▲] [▼] > [Administrador] > tecla [▶]

Administrador es una función que identifica al usuario que puede usar la impresora y administrar a otros usuarios.

➔ [Configuración de administrador \(página 7-22\)](#)

## Ajuste/mantenimiento

Tecla [Menú] > tecla [▲] [▼] > [Ajuste/mantenimiento] > tecla [▶]

Ajuste la calidad de impresión y realice el mantenimiento de la máquina.

Elemento	Descripción
Calibración de color	Esta máquina posee una función de calibración que realiza ajustes automáticos para compensar los cambios que se producen con el tiempo debido a variaciones de la temperatura y humedad ambiente. Esta función se puede usar para el ajuste fino de la variación de tono y color con el fin de imprimir con el color óptimo. ➔ <a href="#">Procedimiento de calibración de color (página 8-19)</a>  Si el tono de color o la variación de color no mejoran después de ejecutar este ajuste de color, consulte lo siguiente: ➔ <a href="#">Procedimiento de registro (página 8-20)</a>
Registro Normal	Al instalar inicialmente la máquina o desplazarla a una nueva ubicación, se puede producir una variación del color. Use esta función para corregir la posición de los colores cian, magenta y amarillo para resolver la variación de color. ➔ <a href="#">Procedimiento de registro (página 8-20)</a>
Detalles de registro	
Reiniciar impresora	Permite reiniciar la máquina sin apagar el interruptor de encendido. Esta función se utiliza cuando el funcionamiento de la máquina resulta inestable. (Es igual que el reinicio de un PC.)
Config. Servicio	Configuración para el mantenimiento y la inspección de la máquina. Este menú lo usa principalmente el personal de servicio técnico para realizar tareas de mantenimiento.

## Estado red alámbrica

Tecla [Menú] > tecla [▲] [▼] > [Estado red alámbrica]

Aparece el estado de conexión de la red alámbrica.

## Estado Wi-Fi

Tecla **[Menú]** > tecla **[▲]** **[▼]** > **[Estado Wi-Fi]**

Aparece el estado de la LAN inalámbrica.



### NOTA

Esta función se muestra cuando la función de red inalámbrica está disponible en la máquina.

Elemento	Descripción
<b>Estado Wi-Fi</b>	Compruebe el estado de la LAN inalámbrica.
<b>Nomb. red(SSID)</b>	<p>Compruebe el SSID (Service Set Identifier) de la red LAN inalámbrica a la que se conecta la máquina.</p> <p> <b>NOTA</b></p> <ul style="list-style-type: none"> <li>Esta función se muestra cuando la opción <b>[Wi-Fi]</b> está configurada como <b>[Activado]</b>.</li> <li>Al hacer clic en la tecla <b>[▶]</b>, aparece información detallada.</li> </ul>

## Wi-Fi Direct

Tecla **[Menú]** > tecla **[▲]** **[▼]** > **[Wi-Fi Direct]**





Aparece la información del dispositivo conectado mediante Wi-Fi Direct.



### NOTA

Esta función se muestra cuando la función de red inalámbrica está disponible en la máquina.

Elemento	Descripción
<b>Wi-Fi Direct</b>	Compruebe el número actual de conexiones.
<b>Config. botón Actv.</b>	<p>Accione el botón Actv del dispositivo que desea conectar para iniciar la conexión a la máquina.</p> <p> <b>NOTA</b></p> <p>Esta función se muestra cuando la opción <b>[Wi-Fi Direct]</b> está configurada como <b>[Activado]</b>.</p>
<b>Nombre dispositivo</b>	<p>Compruebe el nombre del dispositivo.</p> <p> <b>NOTA</b></p> <ul style="list-style-type: none"> <li>Esta función se muestra cuando la opción <b>[Wi-Fi Direct]</b> está configurada como <b>[Activado]</b>.</li> <li>Al seleccionar la tecla <b>[▶]</b>, aparece información detallada.</li> </ul>
<b>Nomb. red(SSID)</b>	<p>Compruebe el SSID (Service Set Identifier) de la red LAN inalámbrica a la que se conecta la máquina.</p> <p> <b>NOTA</b></p> <ul style="list-style-type: none"> <li>Esta función se muestra cuando la opción <b>[Wi-Fi Direct]</b> está configurada como <b>[Activado]</b>.</li> <li>Al seleccionar la tecla <b>[▶]</b>, aparece información detallada.</li> </ul>
<b>Contraseña</b>	<p>Compruebe la contraseña de la red LAN inalámbrica a la que se conecta la máquina.</p> <p> <b>NOTA</b></p> <p>Esta función se muestra cuando la opción <b>[Wi-Fi Direct]</b> está configurada como <b>[Activado]</b>.</p>

Elemento	Descripción
<b>Dirección IP</b>	Compruebe la dirección IP de la máquina.  <b>NOTA</b> Esta función se muestra cuando la opción <b>[Wi-Fi Direct]</b> está configurada como <b>[Activado]</b> .
<b>Autentic. de red</b>	Compruebe el tipo de autenticación de red.  <b>NOTA</b> Esta función se muestra cuando la opción <b>[Wi-Fi Direct]</b> está configurada como <b>[Activado]</b> .
<b>Encriptac. datos</b>	Compruebe el método de encriptación.  <b>NOTA</b> Esta función se muestra cuando la opción <b>[Wi-Fi Direct]</b> está configurada como <b>[Activado]</b> .
<b>Desconectar todos</b>	Desconecta automáticamente los dispositivos conectados a través de Wi-Fi Direct.  <b>NOTA</b> Esta función se muestra cuando la opción <b>[Wi-Fi Direct]</b> está configurada como <b>[Activado]</b> .

# 7 Autenticación de usuario y contabilidad (In. ses. usuario, Contab. trabajos)

En este capítulo se explican los siguientes temas:

Descripción de la administración de inicio de sesión de usuario .....	7-2
Activación de la administración de inicio de sesión de usuario .....	7-3
Acceso teclado .....	7-4
Uso de la administración de inicio de sesión de usuario .....	7-5
Inicio y cierre de sesión (Logout) .....	7-5
Descripción general de la contabilidad de trabajos .....	7-6
Administración del número de hojas usadas en los trabajos impresos desde un PC .....	7-6
Activación de la contabilidad de trabajos .....	7-7
Acceso de contab. Trabajos .....	7-8
Contab. trabajos (Local) .....	7-9
Adición de una cuenta .....	7-9
Restricción del uso de la máquina .....	7-11
Edición de una cuenta .....	7-13
Eliminación de una cuenta .....	7-14
Contabilidad de trabajos de impresión .....	7-15
Configuración de la contabilidad de trabajos .....	7-17
Recuento del número de páginas impresas .....	7-17
Impresión del informe de contabilidad .....	7-17
Uso de la contabilidad de trabajos .....	7-19
Inicio y cierre de sesión (logout) .....	7-19
Aplicar límite .....	7-20
Tr. ID Usu. desc .....	7-21
Configuración de administrador .....	7-22

## Descripción de la administración de inicio de sesión de usuario

La administración de inicio de sesión de usuario especifica cómo se administra el acceso de los usuarios en esta máquina. Se usa una tarjeta ID para el inicio de sesión en la máquina.



### NOTA

Para utilizar la autenticación de usuario, se necesita el Card Authentication Kit.

➔ [Card Authentication Kit\(B\) "Card Authentication Kit" \(página 9-2\)](#)

# Activación de la administración de inicio de sesión de usuario

## NOTA

Esta función se muestra si está activado el Card Authentication Kit.

➔ [Card Authentication Kit\(B\) "Card Authentication Kit" \(página 9-2\)](#)

## 1 Abra la pantalla.

- 1 Tecla [**Menú**] > tecla [**▲**] [**▼**] > [**Contab. us./tbjs**] > tecla [**▶**]
- 2 Introduzca el ID de administrador y seleccione la tecla [**OK**].

## NOTA

Introduzca un ID de entre 1 y 16 dígitos.

Seleccione la tecla [**▲**] o [**▼**] para introducir un número.

Seleccione la tecla [**◀**] o [**▶**] para desplazar el cursor hacia la izquierda o derecha.

La configuración predeterminada de fábrica de ID de administrador es como se muestra abajo.

Nombre de modelo	ID. admin.
P-C2650dw	2600

- 3 Introduzca la contraseña de administrador y seleccione la tecla [**OK**].

## NOTA

Introduzca una contraseña de entre 0 (ningún valor) y 16 dígitos.

Seleccione la tecla [**▲**] o [**▼**] para introducir un número.

Seleccione la tecla [**◀**] o [**▶**] para desplazar el cursor hacia la izquierda o derecha.

La configuración predeterminada de fábrica de contraseña de administrador es como se muestra abajo.

Nombre de modelo	Contras. admin.
P-C2650dw	2600

- 4 Tecla [**▲**] [**▼**] > [**Conf. in ses usu**] > tecla [**▶**]

## 2 Configure las opciones de configuración.

Tecla [**▲**] [**▼**] > [**Tipo in. ses.**] > tecla [**OK**] > tecla [**▲**] [**▼**] > [**Autentic. de red**] > tecla [**OK**]

## NOTA

Seleccione [**Desactivado**] para desactivar la administración de inicio de sesión de usuario.



## Acceso teclado

Configure si se permite o no el inicio de sesión con las teclas del cursor cuando está activada la autenticación de usuario.

### NOTA

- Esta función se muestra si está activado el Card Authentication Kit.
- ➔ [Card Authentication Kit\(B\) "Card Authentication Kit" \(página 9-2\)](#)
- Esta función solo se puede usar cuando el administrador inicia sesión.

## 1 Abra la pantalla.

- 1 Tecla [**Menú**] > tecla [**▲**] [**▼**] > [**Contab. us./tbjs**] > tecla [**▶**]
- 2 Introduzca el ID de administrador y seleccione la tecla [**OK**].

### NOTA

Introduzca un ID de entre 1 y 16 dígitos.  
 Seleccione la tecla [**▲**] o [**▼**] para introducir un número.  
 Seleccione la tecla [**◀**] o [**▶**] para desplazar el cursor hacia la izquierda o derecha.  
 La configuración predeterminada de fábrica de ID de administrador es como se muestra abajo.

Nombre de modelo	ID. admin.
P-C2650dw	2600

- 3 Introduzca la contraseña de administrador y seleccione la tecla [**OK**].

### NOTA

Introduzca una contraseña de entre 0 (ningún valor) y 16 dígitos.  
 Seleccione la tecla [**▲**] o [**▼**] para introducir un número.  
 Seleccione la tecla [**◀**] o [**▶**] para desplazar el cursor hacia la izquierda o derecha.  
 La configuración predeterminada de fábrica de contraseña de administrador es como se muestra abajo.

Nombre de modelo	Contras. admin.
P-C2650dw	2600

- 4 Tecla [**▲**] [**▼**] > [**Conf. in ses usu**] > tecla [**▶**]

## 2 Configure las opciones de configuración.

Tecla [**▲**] [**▼**] > [**Acceso teclado**] > tecla [**OK**] > tecla [**▲**] [**▼**] > [**Prohibir**] o [**Permitir**] > tecla [**OK**]

# Uso de la administración de inicio de sesión de usuario

En esta sección se explican procedimientos de configuración de contabilidad de trabajos.

## Inicio y cierre de sesión (Logout)

Si está activada la función In. ses. usuario, aparecerá la pantalla de autenticación de tarjeta ID cada vez que se utilice la máquina.

### Inicio de sesión

Coloque la tarjeta ID en el lector de tarjetas ID.

### Cierre de sesión (Logout)

Cuando termine de realizar la operación, seleccione la tecla [**Logout**]. Se volverá a la pantalla de autenticación de tarjeta ID.

# Descripción general de la contabilidad de trabajos

La función de contabilidad de trabajos gestiona el recuento de impresiones de cada cuenta a través de la asignación de un ID a cada cuenta.

- 1** Active la contabilidad de trabajos. ([página 7-7](#))
- 2** Configure una cuenta. ([página 7-9](#))
- 3** Introduzca el ID de cuenta asignado al realizar el trabajo. ([página 7-5](#))
- 4** Recuento del número de páginas impresas.

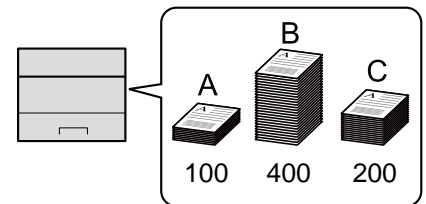
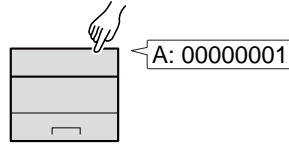
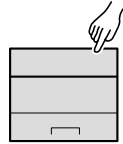
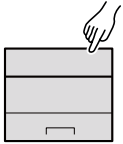

## Administración del número de hojas usadas en los trabajos impresos desde un PC

Para administrar el número de trabajos que se van a imprimir desde el PC en la red, debe establecer configuración usando el controlador de impresora en el PC.

- 1** Configure la contabilidad de trabajos para el PC en la red mediante el controlador de impresora. ([página 7-15](#))
- 2** Ejecute la impresión.
- 3** Recuento del número de páginas impresas.

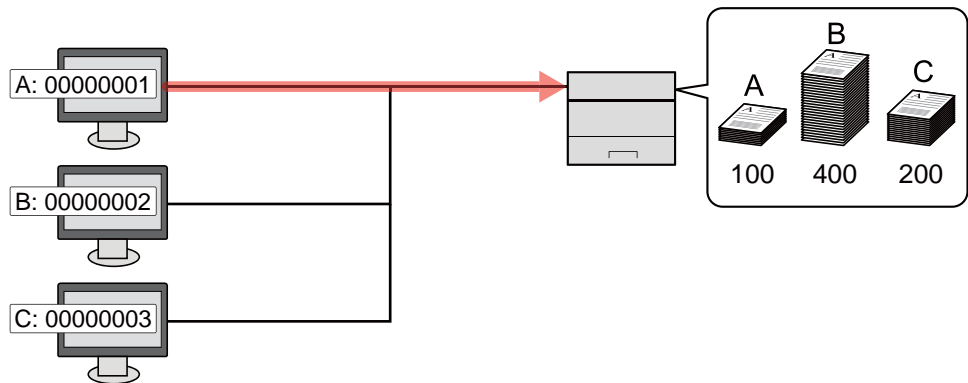

# Activación de la contabilidad de trabajos

## 1 Abra la pantalla.

- 1 Tecla [**Menú**] > tecla [**▲**] [**▼**] > [**Contab. us./tbjs**] > tecla [**▶**]
- 2 Introduzca el ID de administrador y seleccione la tecla [**OK**].

### **NOTA**

Introduzca un ID de entre 1 y 16 dígitos.  
 Seleccione la tecla [**▲**] o [**▼**] para introducir un número.  
 Seleccione la tecla [**◀**] o [**▶**] para desplazar el cursor hacia la izquierda o derecha.  
 La configuración predeterminada de fábrica de ID de administrador es como se muestra abajo.

Nombre de modelo	ID. admin.
P-C2650dw	2600

- 3 Introduzca la contraseña de administrador y seleccione la tecla [**OK**].

### **NOTA**

Introduzca una contraseña de entre 0 (ningún valor) y 16 dígitos.  
 Seleccione la tecla [**▲**] o [**▼**] para introducir un número.  
 Seleccione la tecla [**◀**] o [**▶**] para desplazar el cursor hacia la izquierda o derecha.  
 La configuración predeterminada de fábrica de contraseña de administrador es como se muestra abajo.

Nombre de modelo	Contras. admin.
P-C2650dw	2600

## 2 Configure las opciones de configuración.

- Tecla [**▲**] [**▼**] > [**Contab. trabajos**] > tecla [**OK**] > tecla [**▲**] [**▼**] > [**Activado**] > tecla [**OK**]

### **NOTA**

Para desactivar la contabilidad de trabajos, seleccione [**Desactivado**].

## Acceso de contab. Trabajos

### 1 Abra la pantalla.

- 1 Tecla [**Menú**] > tecla [**▲**] [**▼**] > [**Contab. us./tbjs**] > tecla [**▶**]
- 2 Introduzca el ID de administrador y seleccione la tecla [**OK**].

#### **NOTA**

Introduzca un ID de entre 1 y 16 dígitos.  
 Seleccione la tecla [**▲**] o [**▼**] para introducir un número.  
 Seleccione la tecla [**◀**] o [**▶**] para desplazar el cursor hacia la izquierda o derecha.  
 La configuración predeterminada de fábrica de ID de administrador es como se muestra abajo.

Nombre de modelo	ID. admin.
P-C2650dw	2600

- 3 Introduzca la contraseña de administrador y seleccione la tecla [**OK**].

#### **NOTA**

Introduzca una contraseña de entre 0 (ningún valor) y 16 dígitos.  
 Seleccione la tecla [**▲**] o [**▼**] para introducir un número.  
 Seleccione la tecla [**◀**] o [**▶**] para desplazar el cursor hacia la izquierda o derecha.  
 La configuración predeterminada de fábrica de contraseña de administrador es como se muestra abajo.

Nombre de modelo	Contras. admin.
P-C2650dw	2600

### 2 Configure las opciones de configuración.

- Tecla [**▲**] [**▼**] > [**Acceso contab.**] > tecla [**OK**] > tecla [**▲**] [**▼**] > [**Local**] o [**Red**] > tecla [**OK**]

# Contab. trabajos (Local)

Es posible agregar, cambiar y eliminar una cuenta, así como configurar restricciones para cada cuenta.

## Adición de una cuenta

Se pueden agregar hasta 20 cuentas individuales.

### NOTA

Como los ID de cuenta se administran como cadenas numéricas, "1" y "001" se consideran cuentas diferentes. Además, una vez que se activa la contabilidad de trabajos, no se imprime ningún trabajo excepto si se adjunta información que muestra las cuentas desde las que se imprimen los trabajos.

## 1 Abra la pantalla.

- 1 Tecla [**Menú**] > tecla [**▲**] [**▼**] > [**Contab. us./tbjs**] > tecla [**▶**]
- 2 Introduzca el ID de administrador y seleccione la tecla [**OK**].

### NOTA

Introduzca un ID de entre 1 y 16 dígitos.  
 Seleccione la tecla [**▲**] o [**▼**] para introducir un número.  
 Seleccione la tecla [**◀**] o [**▶**] para desplazar el cursor hacia la izquierda o derecha.  
 La configuración predeterminada de fábrica de ID de administrador es como se muestra abajo.

Nombre de modelo	ID. admin.
P-C2650dw	2600

- 3 Introduzca la contraseña de administrador y seleccione la tecla [**OK**].

### NOTA

Introduzca una contraseña de entre 0 (ningún valor) y 16 dígitos.  
 Seleccione la tecla [**▲**] o [**▼**] para introducir un número.  
 Seleccione la tecla [**◀**] o [**▶**] para desplazar el cursor hacia la izquierda o derecha.  
 La configuración predeterminada de fábrica de contraseña de administrador es como se muestra abajo.

Nombre de modelo	Contras. admin.
P-C2650dw	2600

- 4 Tecla [**▲**] [**▼**] > [**Agregar cuenta**] > tecla [**OK**]

## 2 Introduzca el ID de cuenta.

- 1 Introduzca el nombre de la cuenta.



### NOTA

Puede configurar un número de 1 a 8 dígitos.

Seleccione la tecla [▲] o [▼] para introducir un número.

Seleccione la tecla [◀] o [▶] para desplazar el cursor hacia la izquierda o derecha.

No se puede usar ningún "ID de cuenta" que ya se haya registrado. Introduzca cualquier otro ID de cuenta.

- 2 Seleccione la tecla [OK].

Se agrega una nueva cuenta a la lista de cuentas.

## Restricción del uso de la máquina

En esta sección se explica cómo restringir el uso de la máquina por cuenta o por número de hojas disponibles.

### Elementos susceptibles de restricción

Elemento	Descripciones
Restricción	Limita el número total de hojas usadas para la impresión.
Restricción color	Limita el número de páginas usadas para la impresión en color.
Salida máxima	Limita el número de hojas usadas para la impresión. Esta opción se muestra cuando "Restricción" se ha configurado como <b>[Límite cntdr.]</b> .
Salida máx. color	Limita el número de páginas usadas para la impresión en color. Esta opción se muestra cuando "Restricción color" se ha configurado como <b>[Límite cntdr.]</b> .

### Aplicación de restricciones

#### 1 Abra la pantalla.

- 1 Tecla **[Menú]** > tecla **[▲]** **[▼]** > **[Contab. us./tbjs]** > tecla **[▶]**
- 2 Introduzca el ID de administrador y seleccione la tecla **[OK]**.



#### NOTA

Introduzca un ID de entre 1 y 16 dígitos.  
 Seleccione la tecla **[▲]** o **[▼]** para introducir un número.  
 Seleccione la tecla **[◀]** o **[▶]** para desplazar el cursor hacia la izquierda o derecha.  
 La configuración predeterminada de fábrica de ID de administrador es como se muestra abajo.

Nombre de modelo	ID. admin.
P-C2650dw	2600

- 3 Introduzca la contraseña de administrador y seleccione la tecla **[OK]**.



#### NOTA

Introduzca una contraseña de entre 0 (ningún valor) y 16 dígitos.  
 Seleccione la tecla **[▲]** o **[▼]** para introducir un número.  
 Seleccione la tecla **[◀]** o **[▶]** para desplazar el cursor hacia la izquierda o derecha.  
 La configuración predeterminada de fábrica de contraseña de administrador es como se muestra abajo.

Nombre de modelo	Contras. admin.
P-C2650dw	2600

- 4 Tecla **[▲]** **[▼]** > **[Seleccionar cuenta]** > tecla **[OK]**



## 2 Configure las opciones de configuración.

- 1 Seleccione la cuenta que desea cambiar y después la tecla **[OK]**.
- 2 Seleccione la tecla **[▶]**.
- 3 Tecla **[▲]** **[▼]** > **[Restricción]** o **[Restricción color]** > tecla **[OK]**
- 4 Tecla **[▲]** **[▼]** > **[Desactivado]**, **[Límite cntdr.]** o **[Rechazar uso]** > tecla **[OK]**  
Si se selecciona **[Límite cntdr.]**, continúe en el siguiente paso.
- 5 Tecla **[▲]** **[▼]** > **[Salida máxima]** o **[Salida máx. color]** > tecla **[OK]**
- 6 Introduzca un límite de recuento de páginas > tecla **[OK]**.



### NOTA

Puede establecer cualquier valor entre 1 y 9.999.999.

Seleccione la tecla **[▲]** o **[▼]** para introducir un número.

Seleccione la tecla **[◀]** o **[▶]** para desplazar el cursor hacia la izquierda o derecha.

## Edición de una cuenta

Aquí se cambia la información registrada de la cuenta.

### 1 Abra la pantalla.

- 1 Tecla [**Menú**] > tecla [**▲**] [**▼**] > [**Contab. us./tbjs**] > tecla [**▶**]
- 2 Introduzca el ID de administrador y seleccione la tecla [**OK**].

#### **NOTA**

Introduzca un ID de entre 1 y 16 dígitos.

Seleccione la tecla [**▲**] o [**▼**] para introducir un número.

Seleccione la tecla [**◀**] o [**▶**] para desplazar el cursor hacia la izquierda o derecha.

La configuración predeterminada de fábrica de ID de administrador es como se muestra abajo.

Nombre de modelo	ID. admin.
P-C2650dw	2600

- 3 Introduzca la contraseña de administrador y seleccione la tecla [**OK**].

#### **NOTA**

Introduzca una contraseña de entre 0 (ningún valor) y 16 dígitos.

Seleccione la tecla [**▲**] o [**▼**] para introducir un número.

Seleccione la tecla [**◀**] o [**▶**] para desplazar el cursor hacia la izquierda o derecha.

La configuración predeterminada de fábrica de contraseña de administrador es como se muestra abajo.

Nombre de modelo	Contras. admin.
P-C2650dw	2600

- 4 Tecla [**▲**] [**▼**] > [**Seleccionar cuenta**] > tecla [**OK**]

### 2 Edite una cuenta.

- 1 Seleccione la cuenta que desea cambiar y después la tecla [**OK**].
- 2 Seleccione la tecla [**▶**].
- 3 Seleccione el elemento que desea cambiar y después la tecla [**OK**].
- 4 Consulte "Restricción del uso de la máquina" para cambiar la información de la cuenta.
  - ➔ [Restricción del uso de la máquina \(página 7-11\)](#)

La información de la cuenta se cambia.

## Eliminación de una cuenta

### NOTA

Como los ID de cuenta se administran como cadenas numéricas, "1" y "001" se consideran cuentas diferentes. Además, una vez que se activa la contabilidad de trabajos, no se imprime ningún trabajo excepto si se adjunta información que muestra las cuentas desde las que se imprimen los trabajos.

## 1 Abra la pantalla.

- 1 Tecla [**Menú**] > tecla [**▲**] [**▼**] > [**Contab. us./tbjs**] > tecla [**▶**]
- 2 Introduzca el ID de administrador y seleccione la tecla [**OK**].

### NOTA

Introduzca un ID de entre 1 y 16 dígitos.  
 Seleccione la tecla [**▲**] o [**▼**] para introducir un número.  
 Seleccione la tecla [**◀**] o [**▶**] para desplazar el cursor hacia la izquierda o derecha.  
 La configuración predeterminada de fábrica de ID de administrador es como se muestra abajo.

Nombre de modelo	ID. admin.
P-C2650dw	2600

- 3 Introduzca la contraseña de administrador y seleccione la tecla [**OK**].

### NOTA

Introduzca una contraseña de entre 0 (ningún valor) y 16 dígitos.  
 Seleccione la tecla [**▲**] o [**▼**] para introducir un número.  
 Seleccione la tecla [**◀**] o [**▶**] para desplazar el cursor hacia la izquierda o derecha.  
 La configuración predeterminada de fábrica de contraseña de administrador es como se muestra abajo.

Nombre de modelo	Contras. admin.
P-C2650dw	2600

- 4 Tecla [**▲**] [**▼**] > [**Eliminar cuenta**] > tecla [**OK**]

## 2 Elimine una cuenta.

Seleccione la cuenta que desea eliminar y después la tecla [**]**.

Se elimina la cuenta.

## Contabilidad de trabajos de impresión

La función de contabilidad de trabajos permite administrar el número de trabajos impresos desde el PC.

### Configuración del controlador de impresora

Para administrar el número de trabajos que se van a imprimir desde el PC en la red, debe establecer la siguiente configuración usando el controlador de impresora en el PC. Las instrucciones se basan en las opciones de interfaz que aparecen en Windows 8.1.

#### 1 Abra la pantalla.

- 1 Seleccione **[Configuración]** en Accesos en Escritorio y después **[Panel de control]** y **[Dispositivos e impresoras]**.

#### **NOTA**

En Windows 7, haga clic en el botón **[Inicio]** de Windows y después haga clic en **[Dispositivos e impresoras]**.

- 2 Haga clic con el botón derecho en el icono del controlador de impresora de la máquina y después haga clic en el menú **[Propiedades de impresora]** del controlador de impresora.
- 3 Haga clic en **[Administrador]** en la ficha **[Configuración del dispositivo]**.

#### 2 Configure las opciones de configuración.

- 1 Seleccione **[Contabilidad de trabajos]** en la ficha **[Contabilidad de trabajos]**.

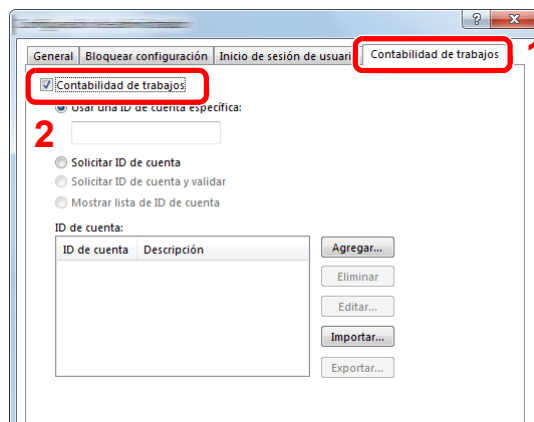

- 2 Configure el ID de cuenta.

**[Usar una ID de Cuenta específica]:** Introduzca el ID de cuenta. La impresión se realizará con el ID de cuenta introducido. Si se selecciona esta opción, el usuario no tiene que escribir el ID de cuenta para cada trabajo de impresión.

**[Solicitar ID de cuenta]:** Cuando se intente realizar una impresión, aparecerá una pantalla para introducir el ID de cuenta. El ID de cuenta se debe introducir cada vez que se intenta efectuar una impresión.

**[Solicitar ID de cuenta y validar]:** Cuando se intente realizar una impresión, aparecerá una pantalla para introducir el ID de cuenta. Es necesario introducir el ID de cuenta almacenado en la lista de ID de cuenta. El ID de cuenta se debe introducir cada vez que se intenta efectuar una impresión.

**[Mostrar lista de ID de cuenta]:** Aparece la lista de ID de cuentas al imprimir. El ID de cuenta que se va a usar se tiene que seleccionar en la lista.

**[Validar nombre de usuario (PC) o solicitud de nombre de usuario para inicio de sesión]:** Al imprimir, el nombre de usuario de Windows se busca en "Nombre de usuario de inicio de sesión" y se puede imprimir si el nombre está registrado. Si el nombre no está registrado, la impresión se cancelará para los usuarios con solo autoridad de usuario. Si el usuario tiene privilegios de administrador, aparecerá la pantalla para introducir el nombre de usuario y la contraseña.

**3** Haga clic en **[OK]**.



**NOTA**

Para otras opciones de configuración de la contabilidad de trabajos, consulte:

➔ **Printing System Driver User Guide**

# Configuración de la contabilidad de trabajos

## Recuento del número de páginas impresas

Los recuentos se clasifican en Contabilidad total trabajos y en Contabilidad cada trabajo. También puede iniciarse un recuento nuevo tras restablecer los datos de recuento almacenados durante cierto tiempo.

Tecla **[Menú]** > tecla **[▲]** **[▼]** > **[Contab. us./tbjs]** > tecla **[▶]** > tecla **[▲]** **[▼]** > **[Seleccionar cuenta]** > tecla **[▶]**

### Cont. cada trab.

Cuenta el número de páginas de cada cuenta y restablece los recuentos por cuenta. Si se selecciona Contabilidad cada trabajo., seleccione la cuenta para la que desea comprobar el recuento.

Los tipos de recuento son los siguientes:

Elemento	Descripciones
<b>Contador</b>	Muestra el número total de hojas usadas para la impresión en color y en blanco y negro.
<b>Contador de color</b>	Muestra el número de páginas usadas para la impresión en color.
<b>Contador a 0</b>	Restablece el contador. Seleccione la tecla <b>[OK]</b> en la pantalla de confirmación.

## Impresión del informe de contabilidad

El total de páginas contadas de todas las cuentas pertinentes se puede imprimir como un informe de contabilidad.

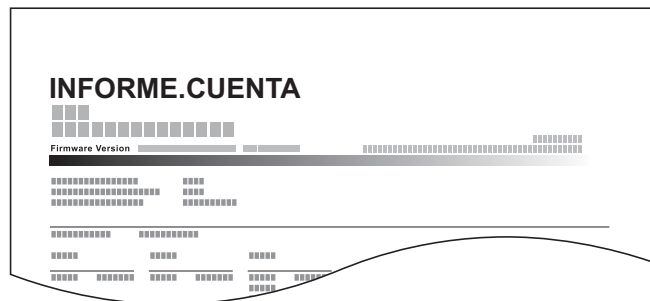

### 1 Prepare el papel.

Compruebe que se ha cargado papel A4 o Letter en el depósito.

### 2 Abra la pantalla.

1 Tecla **[Menú]** > tecla **[▲]** **[▼]** > **[Contab. us./tbjs]** > tecla **[▶]**

**2** Introduzca el ID de administrador y seleccione la tecla **[OK]**. **NOTA**

Introduzca un ID de entre 1 y 16 dígitos.  
 Seleccione la tecla **[▲]** o **[▼]** para introducir un número.  
 Seleccione la tecla **[◀]** o **[▶]** para desplazar el cursor hacia la izquierda o derecha.  
 La configuración predeterminada de fábrica de ID de administrador es como se muestra abajo.

Nombre de modelo	ID. admin.
P-C2650dw	2600

**3** Introduzca la contraseña de administrador y seleccione la tecla **[OK]**. **NOTA**

Introduzca una contraseña de entre 0 (ningún valor) y 16 dígitos.  
 Seleccione la tecla **[▲]** o **[▼]** para introducir un número.  
 Seleccione la tecla **[◀]** o **[▶]** para desplazar el cursor hacia la izquierda o derecha.  
 La configuración predeterminada de fábrica de contraseña de administrador es como se muestra abajo.

Nombre de modelo	Contras. admin.
P-C2650dw	2600

**3** **Imprima el informe.**

Tecla **[▲]** **[▼]** > **[Imprimir lista contabilidad trab.]** > tecla **[OK]** > tecla **[OK]**

Seleccione una cuenta y después la tecla **[OK]**; se imprime la lista de contabilidad de trabajos.

 **NOTA**

Puede configurar un número de 1 a 8 dígitos.  
 Seleccione la tecla **[▲]** o **[▼]** para introducir un número.  
 Seleccione la tecla **[◀]** o **[▶]** para desplazar el cursor hacia la izquierda o derecha.  
 Si el ID de cuenta introducido no coincide con el ID registrado, sonará un pitido de advertencia y no se realizará el inicio de sesión. Introduzca el ID de cuenta correcto.

# Uso de la contabilidad de trabajos

En esta sección se explican procedimientos de configuración de contabilidad de trabajos.

## Inicio y cierre de sesión (logout)

Si se ha activado la contabilidad de trabajos, cada vez que se utilice la máquina aparecerá una pantalla en la que debe introducirse el ID de cuenta.

### Inicio de sesión

Cuando aparezca la pantalla de introducción de códigos de cuenta, realice lo siguiente.

#### **1 Introduzca el ID de cuenta > tecla [OK].**



#### **NOTA**

Puede configurar un número de 1 a 8 dígitos.

Seleccione la tecla [▲] o [▼] para introducir un número.

Seleccione la tecla [◀] o [▶] para desplazar el cursor hacia la izquierda o derecha.

Si el ID de cuenta introducido no coincide con el ID registrado, sonará un pitido de advertencia y no se realizará el inicio de sesión. Introduzca el ID de cuenta correcto.

#### **2 Continúe hasta terminar el resto de pasos.**

### Cierre de sesión (Logout)

Cuando haya concluido las operaciones, seleccione la tecla [Logout] para volver a la pantalla de entrada de ID de cuenta.



## Aplicar límite

Use esta opción para especificar la acción que se adoptará cuando un departamento supere los límites de impresiones.

Tecla [**Menú**] > tecla [**▲**] [**▼**] > [**Contab. us./tbjs**] > tecla [**▶**] > tecla [**▲**] [**▼**] > [**Aplicar límite**] > tecla [**▶**]

Para más información sobre cada función, consulte la tabla de abajo.

Elemento	Descripción
<b>Aplicar límite</b>	Especifica cómo se comporta la máquina cuando el contador ha alcanzado el límite de restricción. En esta tabla se describe la acción que se lleva a cabo: <b>Valor</b> <b>Inmediatamente: El trabajo se detiene cuando el contador alcanza su límite.</b> <b>Posteriormente: La impresión del trabajo continúa pero el trabajo siguiente se rechazará.</b>

# Tr. ID Usu. desc

Especifica cómo se gestionarán los trabajos enviados con nombres de usuario de inicio de sesión o ID de usuario desconocidos o sin enviar. Si el inicio de sesión de usuario se ha establecido como no válido y la contabilidad de trabajos como válida, siga el procedimiento que se usa cuando el ID de cuenta es desconocido.

Los valores de configuración son los siguientes.

Elemento	Descripciones
Permitir	Se permite la impresión del trabajo.
Rechazar	El trabajo se rechaza (no se imprime).

## 1 Abra la pantalla.

- 1 Tecla [Menú] > tecla [▲] [▼] > [Contab. us./tbjs] > tecla [▶]
- 2 Introduzca el ID de administrador y seleccione la tecla [OK].

### NOTA

Introduzca un ID de entre 1 y 16 dígitos.  
 Seleccione la tecla [▲] o [▼] para introducir un número.  
 Seleccione la tecla [◀] o [▶] para desplazar el cursor hacia la izquierda o derecha.  
 La configuración predeterminada de fábrica de ID de administrador es como se muestra abajo.

Nombre de modelo	ID. admin.
P-C2650dw	2600

- 3 Introduzca la contraseña de administrador y seleccione la tecla [OK].

### NOTA

Introduzca una contraseña de entre 0 (ningún valor) y 16 dígitos.  
 Seleccione la tecla [▲] o [▼] para introducir un número.  
 Seleccione la tecla [◀] o [▶] para desplazar el cursor hacia la izquierda o derecha.  
 La configuración predeterminada de fábrica de contraseña de administrador es como se muestra abajo.

Nombre de modelo	Contras. admin.
P-C2650dw	2600

## 2 Configure las opciones de configuración.

Tecla [▲] [▼] > [Tr. ID Usu. desc] > tecla [OK] > tecla [▲] [▼] > [Rechazar] o [Permitir] > tecla [OK]

# Configuración de administrador

Administrador es una función que identifica al usuario que puede usar la impresora y administrar a otros usuarios.

Cuando se utilizan las funciones Seguridad y Contab. trabajos, el ID y la contraseña de administrador configurados aquí se autentican y es posible especificar los valores de configuración después de su correcta autenticación.

## 1 Abra la pantalla.

- 1 Tecla [Menú] > tecla [▲] [▼] > [Administrador] > tecla [▶]
- 2 Introduzca el ID de administrador y seleccione la tecla [OK].

### **NOTA**

Introduzca un ID de entre 1 y 16 dígitos.  
 Seleccione la tecla [▲] o [▼] para introducir un número.  
 Seleccione la tecla [◀] o [▶] para desplazar el cursor hacia la izquierda o derecha.  
 La configuración predeterminada de fábrica de ID de administrador es como se muestra abajo.

Nombre de modelo	ID. admin.
P-C2650dw	2600

- 3 Introduzca la contraseña de administrador y seleccione la tecla [OK].

### **NOTA**

Introduzca una contraseña de entre 0 (ningún valor) y 16 dígitos.  
 Seleccione la tecla [▲] o [▼] para introducir un número.  
 Seleccione la tecla [◀] o [▶] para desplazar el cursor hacia la izquierda o derecha.  
 La configuración predeterminada de fábrica de contraseña de administrador es como se muestra abajo.

Nombre de modelo	Contras. admin.
P-C2650dw	2600

## 2 Configure las opciones de configuración.

Los valores de configuración son los siguientes.

Elemento	Descripciones				
<b>Cambiar ID</b>	<p>Puede usar esta opción para configurar el ID del administrador. La configuración predeterminada de fábrica de ID de administrador es como se muestra abajo.</p> <table border="1" data-bbox="724 423 1487 528"> <thead> <tr> <th data-bbox="724 423 1219 472">Nombre de modelo</th> <th data-bbox="1219 423 1487 472">ID. admin.</th> </tr> </thead> <tbody> <tr> <td data-bbox="724 472 1219 528">P-C2650dw</td> <td data-bbox="1219 472 1487 528">2600</td> </tr> </tbody> </table> <p>Seleccione [▲] o [▼] para aumentar o reducir, respectivamente, el valor donde se encuentra el cursor intermitente. Introduzca el ID especificado. Seleccione las teclas [◀] y [▶] para desplazar el cursor hacia la derecha e izquierda. Introduzca un ID de entre 1 y 16 dígitos.</p>	Nombre de modelo	ID. admin.	P-C2650dw	2600
Nombre de modelo	ID. admin.				
P-C2650dw	2600				
<b>Cambiar clave</b>	<p>Puede usar esta opción para configurar la contraseña del administrador. La configuración predeterminada de fábrica de contraseña de administrador es como se muestra abajo.</p> <table border="1" data-bbox="724 792 1487 898"> <thead> <tr> <th data-bbox="724 792 1219 842">Nombre de modelo</th> <th data-bbox="1219 792 1487 842">Contras. admin.</th> </tr> </thead> <tbody> <tr> <td data-bbox="724 842 1219 898">P-C2650dw</td> <td data-bbox="1219 842 1487 898">2600</td> </tr> </tbody> </table> <p>Seleccione [▲] o [▼] para aumentar o reducir, respectivamente, el valor donde se encuentra el cursor intermitente. Introduzca la contraseña que desea cambiar. Seleccione las teclas [◀] y [▶] para desplazar el cursor hacia la derecha e izquierda. Introduzca una contraseña de entre 0 y 16 dígitos.</p> <p> <b>NOTA</b> La contraseña del administrador no se muestra.</p>	Nombre de modelo	Contras. admin.	P-C2650dw	2600
Nombre de modelo	Contras. admin.				
P-C2650dw	2600				

# 8 Solución de problemas

En este capítulo se explican los siguientes temas:

Mantenimiento periódico .....	8-2
Limpieza .....	8-2
Limpieza de la unidad de transferencia del papel .....	8-2
Sustitución del cartucho de tóner .....	8-3
Carga de papel .....	8-6
Solución de problemas .....	8-7
Solución de errores .....	8-7
Problemas de funcionamiento de la máquina .....	8-7
Problemas en las imágenes impresas .....	8-9
Problemas de impresión en color .....	8-12
Respuestas a los mensajes .....	8-13
Ajuste/mantenimiento .....	8-19
Descripción general de Ajuste/mantenimiento .....	8-19
Procedimiento de calibración de color .....	8-19
Procedimiento de registro .....	8-20
Cómo solucionar los atascos de papel .....	8-24
Indicadores de ubicación del atasco .....	8-24
Solución de atascos de papel en el depósito 1 .....	8-25
Solución de atascos de papel en el depósito 2 .....	8-26
Solución de atascos de papel en el bypass .....	8-28
Solución de atascos de papel en la cubierta posterior 1 .....	8-31

# Mantenimiento periódico

## Limpieza

Limpie la máquina periódicamente para garantizar una calidad de impresión óptima.



### PRECAUCIÓN

Por motivos de seguridad, desenchufe siempre el cable de alimentación antes de limpiar la máquina.

## Limpieza de la unidad de transferencia del papel

La unidad de transferencia del papel se debe limpiar cada vez que se sustituye el cartucho de tóner. Para mantener una calidad de impresión óptima, también se recomienda limpiar el interior de la máquina una vez al mes, así como cuando se sustituya un cartucho de tóner.

Si la unidad de transferencia de papel está sucia, puede presentarse problemas de impresión, como por ejemplo manchas por el reverso de las páginas impresas.



### PRECAUCIÓN

Algunas partes dentro de la máquina están muy calientes. Tenga cuidado porque existe riesgo de sufrir quemaduras.

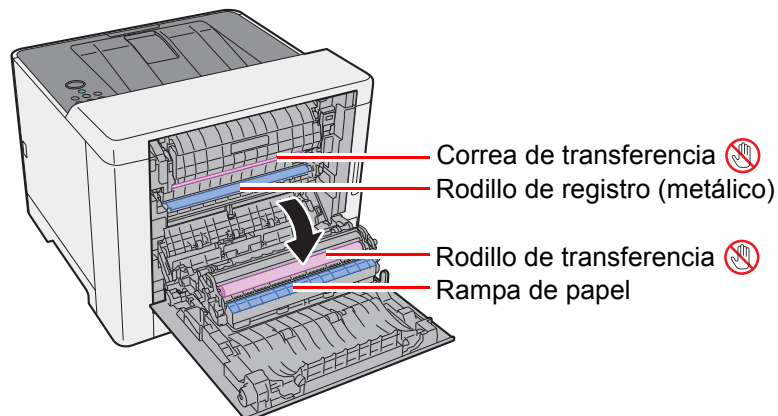

Limpie la suciedad de papel del rodillo de registro y la rampa de papel con un paño.



### IMPORTANTE

Tenga cuidado de no tocar el rodillo de transferencia ni la correa de transferencia durante la limpieza porque puede perjudicar enormemente a la calidad de impresión.

## Sustitución del cartucho de tóner

Cuando se agota el tóner, aparece el siguiente mensaje:

"Sustituir tóner. [C][M][Y][K]"

Cuando queda poco tóner, aparece el siguiente mensaje: Asegúrese de tener preparado un nuevo cartucho de tóner para sustituir el antiguo.

"Nivel bajo tóner [C][M][Y][K]"

### Frecuencia de sustitución de los cartuchos de tóner

La duración de los cartuchos de tóner dependerá de la cantidad de tóner necesaria para realizar los trabajos de impresión. Según ISO/IEC 19798, con EcoPrint desactivado, el cartucho de tóner puede imprimir los siguientes volúmenes (con papel A4/Letter):

Color del tóner	Duración del cartucho de tóner (páginas que se pueden imprimir)
<b>Negro</b>	4.000 imágenes
<b>Cyan</b>	3.000 imágenes
<b>Magenta</b>	3.000 imágenes
<b>Amarillo</b>	3.000 imágenes



#### NOTA

- El número medio de imágenes que se pueden imprimir con cada uno de los cartuchos de tóner proporcionados con la máquina es 1.200 imágenes.
- Use siempre un cartucho de tóner original. El empleo de un cartucho de tóner no original puede causar defectos de imagen y averías en el producto.



#### PRECAUCIÓN

No intente quemar las piezas que contienen tóner. Pueden saltar chispas peligrosas que podrían ocasionarle quemaduras.

## Sustitución del cartucho de tóner

Los procedimientos de instalación del cartucho de tóner son los mismos para todos los colores. Aquí, a modo de ejemplo, se explicarán los procedimientos relativos al cartucho de tóner amarillo.

### 1 Abra la cubierta derecha.

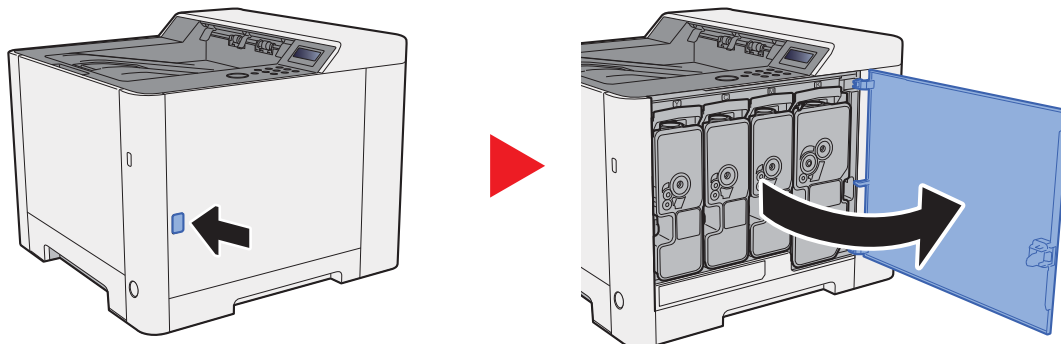

### 2 Desbloquee el cartucho de tóner.

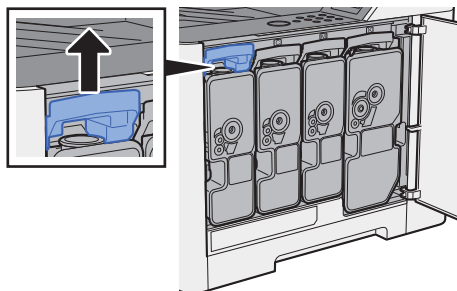

### 3 Quite el cartucho de tóner.

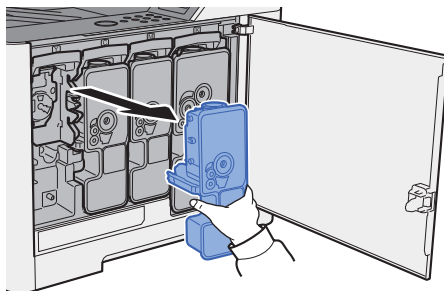

### 4 Coloque los cartuchos de tóner usados en una bolsa de plástico para desechos.





## 5 Saque el nuevo cartucho de tóner del paquete.

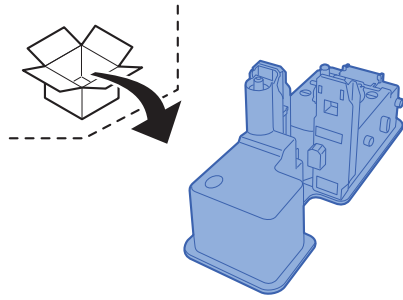

### ✓ IMPORTANTE

No toque los puntos mostrados abajo.

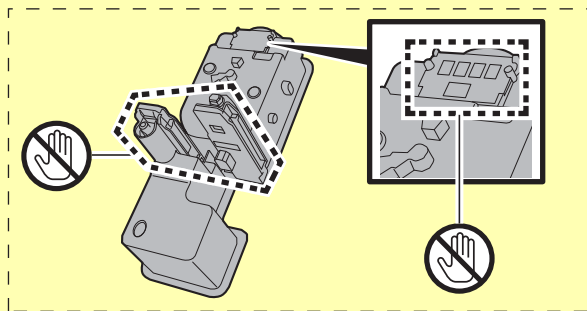

## 6 Agite el cartucho de tóner.

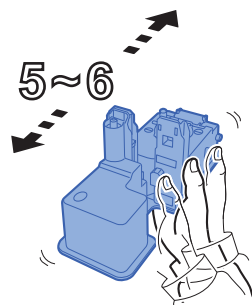

## 7 Instale el cartucho de tóner.

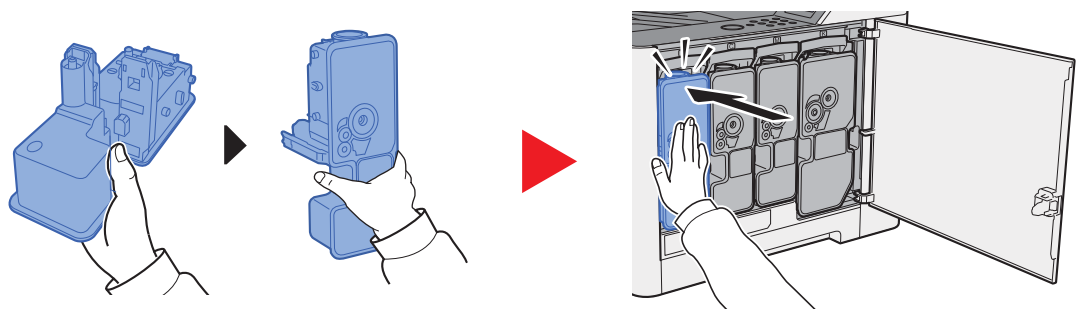

## 8 Cierre la cubierta derecha.

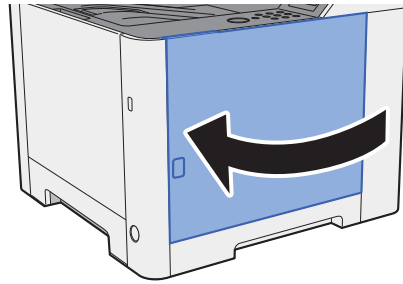

### NOTA

- Si la cubierta derecha no se cierra, compruebe que el cartucho de tóner nuevo está instalado correctamente.
- Devuelva el cartucho de tóner usado a su distribuidor o al servicio técnico. El cartucho de tóner se reciclará o desechará según la normativa vigente.

## Carga de papel

Cuando se agota el papel del depósito #, aparecen los siguientes mensajes:

"Agregar papel a depósito #" (# es un número de depósito)

"Agregar papel a bypass"

➔ [Carga en el depósito 1 \(página 3-4\)](#)

[Carga de papel en el bypass \(página 5-2\)](#)

### NOTA

Si [**Mens. conf.papel**] se configura como [**Sí**], aparece la pantalla de confirmación de configuración del papel al colocar nuevo papel. Si se cambia un papel, modifique la configuración del papel en el Menú Sistema.

La pantalla de confirmación se mostrará durante aproximadamente 5 segundos.

➔ [Mens. conf.papel \(página 6-7\)](#)

# Solución de problemas

## Solución de errores

En la tabla siguiente se ofrecen recomendaciones generales para la solución de problemas.

Si surge algún problema con la máquina, consulte los puntos de verificación y realice los procedimientos indicados en las páginas siguientes. Si el problema persiste, póngase en contacto con el servicio técnico.

### NOTA



Cuando se ponga en contacto con nosotros, necesitará el número de serie.  
Para comprobar el número de serie, consulte:

➔ [Comprobación del número de serie del equipo \(página i\)](#)

## Problemas de funcionamiento de la máquina

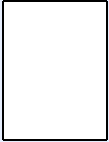
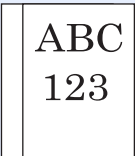

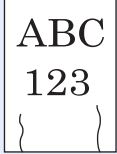
Si se producen los siguientes problemas de funcionamiento de la máquina, siga los procedimientos apropiados.





Síntoma	Puntos de verificación	Acciones correctivas	Página de referencia
La pantalla no responde cuando está encendido el interruptor principal.	Compruebe el cable de alimentación.	Conecte ambos extremos del cable de alimentación de forma segura.	<a href="#">página 2-7</a>
Se expulsan hojas en blanco. 	—	Compruebe la configuración de la aplicación de software.	—
El papel se atasca con frecuencia.	—	Cambie la orientación 180 grados con respecto a la posición del papel.	<a href="#">página 3-4</a>
	¿El papel es de un tipo admitido? ¿Está en buen estado?	Retire el papel, déle la vuelta y vuelva a cargarlo.	<a href="#">página 3-4</a>
	¿Está el papel doblado, arrugado o curvado?	Sustituya el papel por otro nuevo.	<a href="#">página 3-4</a>
¿Hay trozos sueltos o papel atascado en la máquina?	Retire el papel atascado.	<a href="#">página 8-24</a>	
Dos o más hojas se superponen cuando se expulsan. (alimentación de varias hojas). 	—	Cargue el papel correctamente.	<a href="#">página 3-2</a>

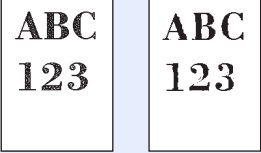

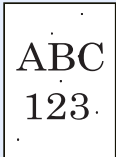
Síntoma	Puntos de verificación	Acciones correctivas	Página de referencia
Las copias impresas están arrugadas. 	¿El papel está cargado correctamente?	Cargue el papel correctamente.	<a href="#">página 3-4</a>
	—	Cambie la orientación 180 grados con respecto a la posición del papel.	<a href="#">página 3-4</a>
	¿Está húmedo el papel?	Sustituya el papel por otro nuevo.	<a href="#">página 3-4</a>
Las copias impresas están curvadas. 	—	Gire el papel en el depósito o cambie la orientación 180 grados con respecto a la posición del papel.	<a href="#">página 3-2</a>
	¿Está húmedo el papel?	Sustituya el papel por otro nuevo.	<a href="#">página 3-4</a>
No se puede imprimir.	¿La máquina está enchufada?	Enchufe el cable de alimentación en la toma de CA.	—
	¿La máquina está encendida?	Encienda el interruptor principal.	<a href="#">página 2-8</a>
	¿Están conectados el cable USB y el cable de red?	Conecte firmemente el cable USB y el cable de red correctos.	<a href="#">página 2-6</a>
No se puede imprimir con la memoria USB. No se reconoce la memoria USB.	¿Está bloqueado el puerto USB?	Seleccione <b>[Desbloquear]</b> en la configuración del host USB.	<a href="#">página 6-24</a>
	—	Compruebe que la memoria USB está bien conectada a la máquina.	—
Cuando la opción "Auto-IP" está configurada como <b>[Activado]</b> , la dirección IP no se asigna automáticamente.	¿Se ha introducido un valor distinto de "0.0.0.0" para la dirección IP de TCP/IP(v4)?	Introduzca "0.0.0.0" para la dirección IP de TCP/IP(v4).	<a href="#">página 2-16</a>
La máquina emite vapores en el área alrededor de la ranura de salida de papel.	Compruebe la temperatura ambiente para ver si es baja o si se ha utilizado papel húmedo.	En función del entorno de impresión y del estado del papel, el calor generado durante la impresión provocará que la humedad del papel se evapore y el vapor emitido puede parecer similar al humo. No es un problema y puede continuar con la impresión. Si le preocupa dicho vapor, aumente la temperatura ambiente o sustituya el papel por uno más nuevo y seco.	—

## Problemas en las imágenes impresas

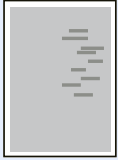
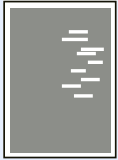
Si se producen los siguientes problemas en las imágenes impresas, siga los procedimientos apropiados.

Síntoma	Puntos de verificación	Acciones correctivas	Página de referencia
<p>Las imágenes impresas son totalmente claras.</p> 	¿Está húmedo el papel?	Sustituya el papel por otro nuevo.	<a href="#">página 3-2</a>
	¿El tóner está distribuido uniformemente dentro del cartucho de tóner?	Agite el cartucho de tóner de lado a lado varias veces.	<a href="#">página 8-3</a>
	¿Está activado el modo EcoPrint?	Desactive el modo <b>[EcoPrint]</b> .	<a href="#">página 6-10</a>
	—	Asegúrese de que el tipo de papel configurado es correcto para el papel que se va a utilizar.	<a href="#">página 6-6</a>
	—	Seleccione la tecla <b>[Menú] &gt; [Ajuste/mantenimiento] &gt; [Servicio] &gt; [Tambor] &gt; [OK] &gt; [OK]</b> .	—
	—	Seleccione la tecla <b>[Menú] &gt; [Ajuste/mantenimiento] &gt; [Servicio] &gt; [LSU] &gt; [OK] &gt; [OK]</b> .	—
	—	Seleccione la tecla <b>[Menú] &gt; [Ajuste/mantenimiento] &gt; [Servicio] &gt; [DEV-CLN] &gt; [OK] &gt; [OK]</b> .	—
<p>Las partes blancas del fondo de la imagen tienen una ligera coloración general.</p> 	—	Seleccione la tecla <b>[Menú] &gt; [Ajuste/mantenimiento] &gt; [Servicio] &gt; [Tambor] &gt; [OK] &gt; [OK]</b> .	—
	—	Seleccione la tecla <b>[Menú] &gt; [Ajuste/mantenimiento] &gt; [Servicio] &gt; [MC]</b> y aumente el valor de ajuste. Aumente el valor de ajuste un nivel por vez desde el valor actual. Si no se produce una mejora después de aumentar un nivel el valor, vuelva a aumentarlo un nivel. Si sigue sin verse una mejora, restablezca el valor original.	—
<p>Aparecen puntos negros o de color en partes con el fondo blanco de la imagen.</p> 	—	Seleccione la tecla <b>[Menú] &gt; [Ajuste/mantenimiento] &gt; [Servicio] &gt; [Tambor] &gt; [OK] &gt; [OK]</b> .	—
	—	Seleccione la tecla <b>[Menú] &gt; [Ajuste/mantenimiento] &gt; [Servicio] &gt; [MC]</b> y aumente el valor de ajuste. Aumente el valor de ajuste un nivel por vez desde el valor actual. Si no se produce una mejora después de aumentar un nivel el valor, vuelva a aumentarlo un nivel. Si sigue sin verse una mejora, restablezca el valor original.	—

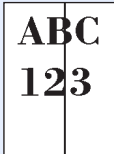
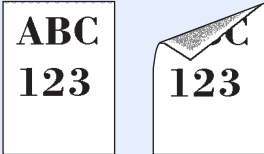
Síntoma	Puntos de verificación	Acciones correctivas	Página de referencia
<p>Aparecen puntos blancos o de color en las imágenes impresas.</p> 	—	<p>Seleccione la tecla <b>[Menú]</b> &gt; <b>[Ajuste/mantenimiento]</b> &gt; <b>[Servicio]</b> &gt; <b>[MC]</b> y disminuya el valor de ajuste. Disminuya el valor de ajuste un nivel por vez desde el valor actual. Si no se produce una mejora después de disminuir el valor un nivel, vuelva a disminuirlo un nivel. Si sigue sin verse una mejora, restablezca el valor original.</p>	—
	—	<p>Seleccione la tecla <b>[Menú]</b> &gt; <b>[Ajuste/mantenimiento]</b> &gt; <b>[Servicio]</b> &gt; <b>[DEV-CLN]</b> &gt; <b>[OK]</b> &gt; <b>[OK]</b>.</p>	—
<p>Las imágenes impresas están borrosas.</p> 	<p>¿Se usa el dispositivo en un entorno con mucha humedad o con cambios repentinos de temperatura o humedad?</p>	<p>Se usa en un entorno con la humedad adecuada.</p>	—
	—	<p>Seleccione la tecla <b>[Menú]</b> &gt; <b>[Ajuste/mantenimiento]</b> &gt; <b>[Servicio]</b> &gt; <b>[Tambor]</b> &gt; <b>[OK]</b> &gt; <b>[OK]</b>.</p>	—
<p>Las imágenes impresas están desalineadas.</p> 	<p>¿El papel está cargado correctamente?</p>	<p>Compruebe la posición de las guías de anchura del papel.</p>	<a href="#">página 3-4</a>
<p>Aparecen líneas horizontales irregulares en la imagen.</p> 	—	<p>Seleccione la tecla <b>[Menú]</b> &gt; <b>[Ajuste/mantenimiento]</b> &gt; <b>[Servicio]</b> &gt; <b>[MC]</b> y aumente el valor de ajuste. Aumente el valor de ajuste un nivel por vez desde el valor actual. Si no se produce una mejora después de aumentar un nivel el valor, vuelva a aumentarlo un nivel. Si sigue sin verse una mejora, restablezca el valor original.</p>	—
<p>La altitud es de al menos 1.000 m y aparecen líneas blancas horizontales irregulares en la imagen.</p> 	—	<p>Seleccione la tecla <b>[Menú]</b> &gt; <b>[Ajuste/mantenimiento]</b> &gt; <b>[Servicio]</b> &gt; <b>[Ajuste altitud]</b>, y configure un nivel superior que el actual.</p>	—
<p>La altitud es de al menos 1.000 m y aparecen puntos en la imagen.</p> 	—	<p>Seleccione la tecla <b>[Menú]</b> &gt; <b>[Ajuste/mantenimiento]</b> &gt; <b>[Servicio]</b> &gt; <b>[Ajuste altitud]</b>, y configure un nivel superior que el actual.</p>	—

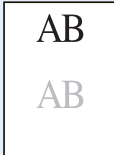
Síntoma	Puntos de verificación	Acciones correctivas	Página de referencia
<p>Las impresiones tienen líneas verticales.</p> 	—	<p>Seleccione la tecla <b>[Menú]</b> &gt; <b>[Ajuste/mantenimiento]</b> &gt; <b>[Servicio]</b> &gt; <b>[LSU]</b> &gt; <b>[OK]</b> &gt; <b>[OK]</b>.</p>	—
<p>Suciedad en el borde superior o cara posterior del papel.</p> 	¿Está sucio el interior de la máquina?	<p>Limpie el interior de la máquina.</p>	<a href="#">página 8-2</a>
<p>Parte de la imagen aparece periódicamente tenue o con líneas blancas.</p> 	—	<p>Abra y cierre la cubierta posterior.</p>	—
	—	<p>Seleccione la tecla <b>[Menú]</b> &gt; <b>[Ajuste/mantenimiento]</b> &gt; <b>[Servicio]</b> &gt; <b>[Tambor]</b> &gt; <b>[OK]</b> &gt; <b>[OK]</b>.</p>	—
	—	<p>Seleccione la tecla <b>[Menú]</b> &gt; <b>[Ajuste/mantenimiento]</b> &gt; <b>[Servicio]</b> &gt; <b>[MC]</b> y disminuya el valor de ajuste. Disminuya el valor de ajuste un nivel por vez desde el valor actual. Si no se produce una mejora después de disminuir el valor un nivel, vuelva a disminuirlo un nivel. Si sigue sin verse una mejora, restablezca el valor original.</p>	—
<p>La imagen anterior se mantiene y se imprime ligeramente.</p> 	—	<p>Asegúrese de que el tipo de papel configurado es correcto para el papel que se va a utilizar.</p>	<a href="#">página 6-6</a>
	—	<p>Seleccione la tecla <b>[Menú]</b> &gt; <b>[Ajuste/mantenimiento]</b> &gt; <b>[Servicio]</b> &gt; <b>[MC]</b> y aumente el valor de ajuste. Aumente el valor de ajuste un nivel por vez desde el valor actual. Si no se produce una mejora después de aumentar un nivel el valor, vuelva a aumentarlo un nivel. Si sigue sin verse una mejora, restablezca el valor original.</p>	—

## Problemas de impresión en color

Si se producen los siguientes problemas de impresión en color, siga los procedimientos apropiados.

Síntoma	Puntos de verificación	Acciones correctivas	Página de referencia
Impresión en color borrosa. 	—	Ejecute [ <b>Calibración de color</b> ].	<a href="#">página 8-19</a>
	—	Ejecute [ <b>Registro</b> ].	<a href="#">página 8-20</a>
La apariencia de los colores es distinta de lo esperado.	—	Ejecute [ <b>Calibración de color</b> ].	<a href="#">página 8-19</a>
	—	<b>Al imprimir desde un ordenador</b> Ajuste el color con el controlador de impresora.	—
El tóner de color está vacío.	¿Desea continuar la impresión en blanco y negro?	Si queda tóner negro, la máquina continuará la impresión en blanco y negro al seleccionar [ <b>Imprimir en B/N</b> ] en [ <b>Tón. color vacío</b> ].	<a href="#">página 6-20</a>



## Respuestas a los mensajes

Si en la pantalla de mensajes o en el ordenador se muestra alguno de estos mensajes, siga el procedimiento correspondiente.

### NOTA

Cuando se ponga en contacto con nosotros, necesitará el número de serie.

Para comprobar el número de serie, consulte:

➔ [Comprobación del número de serie del equipo \(página i\)](#)

Mensaje	Puntos de verificación	Acciones correctivas	Página de referencia
---------	------------------------	----------------------	----------------------

### A

<b>Acceso denegado. Impos. inic. sesión.</b>	—	Error en la operación de inicio de sesión por el número especificado de veces; no se puede intentar volver a iniciar sesión. Póngase en contacto con el administrador del sistema.	—
<b>Agitar el cartucho de tóner. [C][M][Y][K]</b>	—	Agite bien el cartucho de tóner y vuelva a instalarlo.	<a href="#">página 8-3</a>
<b>Agregar papel a depósito #</b>	¿Hay papel en el depósito indicado?	Se ha terminado el papel en la fuente de papel indicada. Coloque papel en el origen indicado (depósitos de papel, bypass o depósitos de papel opcionales).	<a href="#">página 3-4</a>
<b>Agregar papel a bypass</b>	¿Hay cargado papel del tamaño seleccionado en el bypass?		<a href="#">página 3-9</a>
<b>Atasco de papel #####</b>	—	Si se produce un atasco de papel, la máquina se detendrá y la ubicación del atasco se indicará en la pantalla. Deje la máquina encendida y seleccione <b>[Ayuda]</b> . Siga las instrucciones para quitar el papel atascado.	<a href="#">página 8-24</a>

### C

<b>Cancelando datos</b>	—	Aparece cuando se están cancelando datos.	—
<b>Cargar depósito # (tamaño de papel)</b> ↑↓ <b>Cargar depósito # (tipo de papel)</b>	¿Hay cargado papel del tamaño o tipo seleccionado en los depósitos o en el bypass?	Coloque papel y seleccione la tecla <b>[GO]</b> para imprimir en el papel del origen de papel seleccionado actualmente. Seleccione <b>[Menú]</b> para seleccionar el otro origen de papel.	<a href="#">página 6-9</a>
<b>Cargar bypass (tamaño de papel)</b> ↑↓ <b>Cargar bypass (tipo de papel)</b>			<a href="#">página 6-9</a>
<b>Cerrar cubierta posterior #</b>	¿Hay alguna cubierta abierta?	Cierre la cubierta indicada en la pantalla.	—

Mensaje	Puntos de verificación	Acciones correctivas	Página de referencia
<b>Cerrar la cubierta derecha.</b>	¿Hay alguna cubierta abierta?	Cierre la cubierta indicada en la pantalla.	—
	¿Están instalados correctamente los cartuchos de tóner? ¿No está bien colocado un cartucho de tóner?	Asegúrese de que los cuatro cartuchos de tóner de color están bien instalados y cierre la cubierta derecha.	<a href="#">página 8-4</a>
<b>Clave errónea</b>	—	La clave no coincide con la clave configurada. Introduzca la clave correcta.	<a href="#">página 7-22</a>
<b>Cuenta errónea</b>	—	Aparece cuando se intenta registrar una cuenta en el menú Contab. trabajos introduciendo un código de cuenta que ya existe.	<a href="#">página 7-9</a>
<b>Cuenta ilegal Pulsar GO</b>	—	ID de cuenta incorrecto al procesar el trabajo de forma externa. Se cancelará el trabajo. Seleccione la tecla <b>[GO]</b> .	<a href="#">página 7-9</a>

**D**

<b>Depósito # sin papel</b>	—	El depósito de papel correspondiente no está instalado. Instale el depósito.	—
<b>Desbordamiento de memoria Pulsar GO</b>	—	Memoria de impresora insuficiente. Para reanudar la impresión, seleccione la tecla <b>[GO]</b> . Para cancelar la impresión, seleccione la tecla <b>[Cancelar]</b> .	—
<b>Dispositivo ocupado</b>	—	Este mensaje aparece cuando se selecciona Quitar dispositivo mientras está en uso una memoria USB. La pantalla anterior se vuelve a mostrar 1 o 2 segundos.	—
<b>Dúplex desactivado Pulsar GO</b>	¿Ha seleccionado un tamaño o un tipo de papel que no se puede imprimir a doble cara?	Seleccione <b>[Menú]</b> para seleccionar el papel disponible. Seleccione la tecla <b>[GO]</b> para imprimir sin utilizar la función dúplex.	—

**E**

<b>Error de cuenta Pulsar GO</b>	—	No se pudo especificar la función de contabilidad de trabajos al procesar el trabajo de forma externa. Se cancelará el trabajo. Seleccione la tecla <b>[GO]</b> .	—
<b>Error de disco RAM Pulsar GO</b>	—	Se ha producido un error en el disco RAM. Trabajo cancelado. Seleccione la tecla <b>[GO]</b> . Estos son los posibles códigos de error y sus descripciones. 04: Espacio insuficiente en el disco RAM. Si está instalado el disco RAM opcional, aumente el tamaño del disco RAM cambiando el valor de Tamaño de disco RAM en Menú.	<a href="#">página 6-19</a>
<b>Error de ID</b>	—	El ID de usuario especificado para un trabajo privado es incorrecto. Compruebe el ID de usuario que especificó en el controlador de impresora.	<a href="#">página 4-15</a> <a href="#">página 4-17</a>

Mensaje	Puntos de verificación	Acciones correctivas	Página de referencia
<b>Error de recorrido del papel</b>	—	No hay ningún depósito de papel en la impresora o el depósito no se ha insertado adecuadamente. Después de volver a insertar el depósito de papel, debería poder imprimir correctamente. Cuando dos o más alimentadores opcionales están instalados y se selecciona el que se encuentra más abajo, aparece el mismo mensaje si uno de los alimentadores superiores o el depósito de la impresora se ha instalado incorrectamente.	—
<b>Error KPDL Pulsar GO</b>	—	Se produjo un error PostScript. Se cancelará el trabajo. Seleccione la tecla <b>[GO]</b> .	—
<b>Error memoria USB. Pulsar GO</b>	—	Se ha producido un error en la memoria extraíble. Trabajo detenido. Seleccione la tecla <b>[GO]</b> . Estos son los posibles códigos de error y sus descripciones. 01: Se ha superado la cantidad de datos que se pueden guardar de una vez. Encienda y apague la máquina. Si el error persiste, la memoria extraíble no es compatible con la máquina. Utilice una memoria extraíble formateada por esta máquina. Si la memoria extraíble no se puede formatear, está dañada. Conecte una memoria extraíble compatible.	—
<b>Error.Power off. F###</b>	—	Apague la impresora y vuelva a encenderla. Si el mensaje sigue apareciendo, apague la impresora y póngase en contacto con el técnico de servicio o un centro de servicio autorizado.	—
<b>Error.Power off. F000</b>	—	El controlador de impresora y el panel de controles no pueden intercambiar datos. Apague la impresora y vuelva a encenderla. Si sigue apareciendo el mensaje, apague la impresora y desconéctela de la fuente de alimentación. A continuación, póngase en contacto con el técnico de servicio o un centro de servicio autorizado. Consulte el reverso de este manual para ver los números de teléfono relevantes.	—
<b>Error tarjeta SD. Pulsar GO</b>	—	Se ha producido un error en la tarjeta SD. Trabajo cancelado. Seleccione la tecla <b>[GO]</b> . 04: Espacio en la tarjeta SD insuficiente para realizar esta operación. Mueva datos o elimine datos innecesarios.	—
<b>Espere (calibrando)</b>	—	La máquina se está ajustando para mantener su calidad. Espere.	—

Mensaje	Puntos de verificación	Acciones correctivas	Página de referencia
<b>Espere (Refrigerando)</b>	—	La máquina se está ajustando para mantener su calidad. Espere.	—

**I**

<b>ID incorrecto</b>	—	ID de administrador incorrecto. Introduzca el ID correcto.	<a href="#">página 7-22</a>
<b>Impos. conectar serv.</b>	—	Se cancelará el trabajo. Compruebe el estado de conexión al servidor.	—
<b>Impos. iniciar trab.</b>	—	No puede usar el buzón especificado. Trabajo cancelado. Seleccione la tecla <b>[GO]</b> .	—
<b>Info in.ses. incorr.</b>	—	Nombre de usuario de inicio de sesión o contraseña incorrectos al procesar el trabajo de forma externa. Introduzca el nombre de usuario y la contraseña de inicio de sesión correctos. Se cancelará el trabajo. Seleccione la tecla <b>[GO]</b> .	—
<b>Ingresar cuenta</b>	—	Se debe introducir un código de cuenta. Este mensaje aparece si se intenta imprimir desde el panel de controles (por ejemplo, imprimir una página de estado o usar la función de retención de trabajos) cuando está habilitada la función de contabilidad de trabajos.	—

**L**

<b>La clave de licencia es incorrecta.</b>	—	Otra función está usando la clave de licencia introducida. Introduzca la clave correcta.	<a href="#">página 9-5</a>
<b>Límite de conexión excedido.</b>	—	Cancele una conexión a un dispositivo portátil no usado o configure el tiempo de desconexión automática de la máquina para interrumpir las conexiones de dispositivos portátiles.	—
<b>Llamar a servicio ####:0123456</b>	—	#### representa un error mecánico (#=0, 1, 2, ...). Llame al servicio técnico. Cuando aparece este mensaje, la impresora no funciona. También se indica el número total de páginas impresas, por ejemplo 0123456.	—
<b>Llamar a servicio F###</b>	—	F### representa un error del controlador (#=0, 1, 2, ...). Llame al servicio técnico. Cuando aparece este mensaje, la impresora no funciona.	—

**N**

<b>Nivel bajo tóner [C][M][Y][K]</b>	—	Ha casi llegado el momento de sustituir el cartucho de tóner. Obtenga un nuevo cartucho de tóner.	—
--	---	---	---

Mensaje	Puntos de verificación	Acciones correctivas	Página de referencia
No se puede conectar a servidor de autenticación	—	Configure la hora de la máquina para que coincida con la del servidor.	<a href="#">página 2-14</a>
	—	Compruebe el estado de conexión al servidor.	—
No se puede conectar.	—	Aparece cuando la conexión Wi-Fi o Wi-Fi Direct no se completa. Compruebe la configuración y el estado de la señal.	<a href="#">página 6-11</a>
No se puede reconocer.	—	Asegúrese de que la tarjeta ID se ha registrado.	<b>Card Authentication Kit(B) Operation Guide</b>
No se puede usar esta función.	—	Este mensaje aparece cuando un usuario intenta utilizar la función restringida.	—

## P

Punto de acceso no detectado.	—	Compruebe si el punto de acceso se ha configurado correctamente.	—
-------------------------------	---	--	---

## R

¿Registrar con Google Cloud Print?	—	El mensaje aparece cuando la impresora recibe la solicitud de registro para Google Cloud Print. Seleccione la tecla <b>[OK]</b> para registrar la impresora como un dispositivo de Google Cloud Print. Seleccione la tecla <b>[Cancelar]</b> para cancelar el registro.	—
Revise depósito #	—	Abra y cierre el depósito indicado.	—

## S

Salida máx. excedida Pulsar GO	—	El recuento de impresión ha excedido el recuento aceptable restringido por la contabilidad de trabajos. No se puede imprimir más. Trabajo cancelado. Seleccione la tecla <b>[GO]</b> .	<a href="#">página 7-11</a>
Seguridad baja	—	Este mensaje aparece cuando se selecciona Bajo en Nivel seguridad.	—
Sin copias múltiples Pulsar GO	—	Memoria de impresora insuficiente. No se pueden imprimir copias múltiples. El trabajo se cancelará. Seleccione la tecla <b>[GO]</b> . Para imprimir, desactive las casillas <b>[Disco RAM]</b> y <b>[Tarjeta SD]</b> en la ficha "Configuración de dispositivo" de las propiedades de la impresora o inserte una tarjeta SD y desactive el Modo de disco RAM de la máquina.	—
Solo administrador.	—	Solo puede cambiar la configuración seleccionada si inicia sesión como usuario con privilegios de administrador.	—

Mensaje	Puntos de verificación	Acciones correctivas	Página de referencia
Sustituir tóner. [C][M][Y][K]	—	Sustituya el cartucho de tóner con el especificado de nuestra marca. Seleccione la tecla [GO] para imprimir usando el tóner negro restante durante un tiempo.	<a href="#">página 8-3</a>

## T

Temperatura alta. Ajust. temp. ambiente	—	Ajuste la temperatura y la humedad de la sala.	—
Temperatura baja. Ajust. temp. ambiente	—	Ajuste la temperatura y la humedad de la sala.	—
Tóner no original.	¿El cartucho de tóner instalado es de nuestra marca?	Si desea usar el cartucho de tóner actualmente instalado, seleccione simultáneamente las teclas [OK] y [Cancelar] durante al menos 3 segundos.  No seremos responsables de ningún daño que se derive del uso de consumibles de terceros en esta máquina.	—
TónerDesconoc PC [C][M][Y][K]	¿Coinciden las especificaciones locales del cartucho de tóner instalado con las de la máquina?	Instale el cartucho de tóner especificado.	—
Trabajo no almacenado Pulsar GO	—	Error al imprimir con la función de buzón de trabajos, porque el disco RAM no tiene suficiente espacio disponible. Para imprimir un informe de errores y volver a poner la impresora en estado de lista para impresión, seleccione [GO].	—
Trabajo restringido Pulsar GO	—	Este trabajo se ha cancelado porque está restringido por la función de contabilidad de trabajos. Seleccione la tecla [GO].	<a href="#">página 7-11</a>

## U

¿Usar alternativo? #####	—	Si el depósito no contiene papel que coincida con los datos de impresión (tamaño y tipo de papel), este mensaje le permite especificar el depósito alternativo que usar. Use la tecla [▲] [▼] para seleccionar un origen de papel alternativo y después la tecla [OK] para reanudar la impresión.	—
-----------------------------	---	---	---

# Ajuste/mantenimiento

## Descripción general de Ajuste/mantenimiento

Si existe un problema de imagen y aparece el mensaje de ejecutar ajuste o el menú de mantenimiento, ejecute Ajuste/mantenimiento en el Menú Sistema.

En la tabla de abajo se indica lo que puede ejecutar.

Elemento	Descripción	Página de referencia
<b>Calibración de color</b>	Ajusta el flujo o tono del color de la imagen impresa en el color más apropiado.	<a href="#">página 8-19</a>
<b>Registro</b>	Corrige la posición de los colores para solucionar la variación de los colores.	<a href="#">página 8-20</a>

## Procedimiento de calibración de color

Esta máquina posee una función de calibración que realiza ajustes automáticos para compensar los cambios que se producen con el tiempo debido a variaciones de la temperatura y humedad ambiente. Con el fin de mantener la máxima calidad posible en las impresiones en color, la función de calibración de color se ejecuta automáticamente cada vez que se enciende la máquina. Si el tono de color o la variación de color no mejoran después de ejecutar este ajuste de color, realice una corrección de la posición de impresión en color tal como se indica a continuación:

➔ [Procedimiento de registro \(página 8-20\)](#)

### 1 Abra la pantalla.

Tecla [Menú] > tecla [▲] [▼] > [Ajuste/mantenimiento] > tecla [▶]

### 2 Ejecute la calibración de color.

Tecla [▲] [▼] > [Calibración de color] > tecla [OK] > tecla [OK]

Empieza la calibración de color.

## Procedimiento de registro

Esta función está disponible para solucionar variaciones del color. Si no se resuelve con el registro normal o si se desean realizar configuraciones más detalladas, use el registro detallado.

### ✓ IMPORTANTE

Antes de ejecutar el registro, asegúrese de ejecutar una calibración de color. Si sigue existiendo variación del color, ejecute el registro de color. Si se efectúa el registro sin ejecutar la calibración de color, la variación del color se resolverá una vez, pero puede que vuelva a presentarse una variación de color importante más tarde.

➔ [Procedimiento de calibración de color \(página 8-19\)](#)

### Registro normal

#### 1 Cargue el papel.

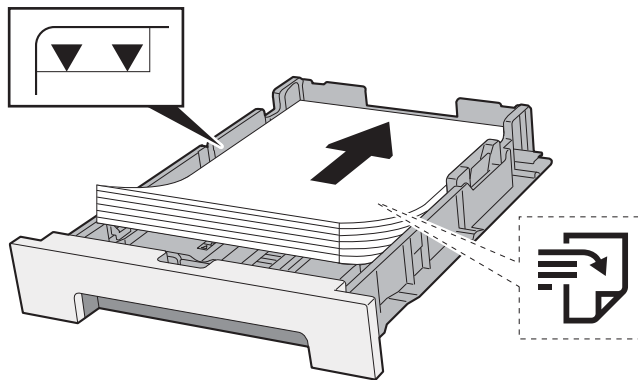

### ✓ IMPORTANTE

- Cargue el papel con la cara que desea imprimir hacia arriba.
- Cuando saque papel nuevo de su envoltorio, airéelo antes de colocarlo en los depósitos.
- ➔ [Precauciones sobre la carga de papel \(página 3-2\)](#)
- Antes de cargar el papel, compruebe que no esté curvado ni doblado. El papel curvado o doblado puede causar atascos.
- Compruebe que el papel cargado no sobrepase el indicador de nivel (consulte la ilustración de arriba).
- Si el papel se coloca sin ajustar las guías de ajuste de la longitud y de la anchura del papel, el papel puede torcerse o atascarse.

#### 2 Abra la pantalla.

Tecla [Menú] > tecla [▲] [▼] > [Ajuste/mantenimiento] > tecla [▶] > tecla [▲] [▼] > [Registro Normal] > tecla [▶]

#### 3 Imprima el gráfico.

[Imprimir gráfico de registro] > tecla [OK] > tecla [OK]

Se imprime un gráfico. En el gráfico, para cada color M (magenta), C (cyan) e Y (amarillo), se imprimen tres tipos de gráfico en una hoja: H-L (izquierda), V (derecha), H-R (derecha).



## Ejemplo de gráfico

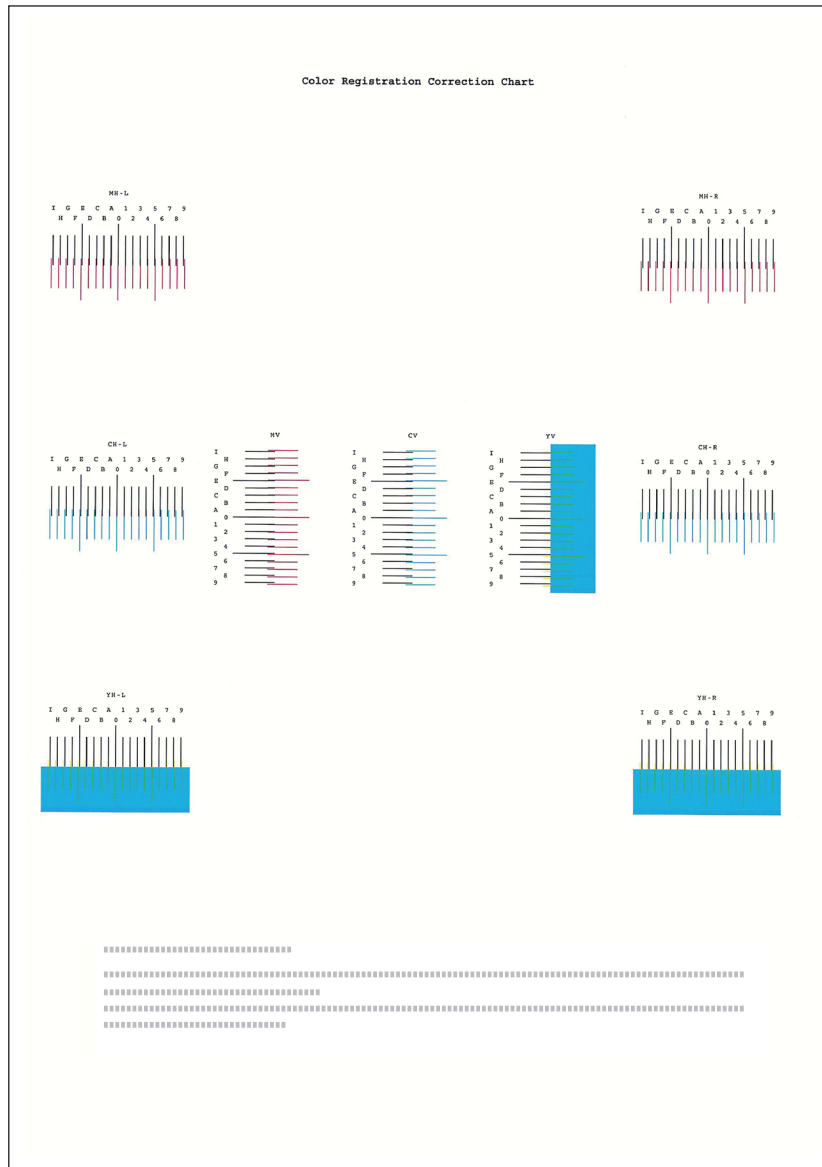

### 4 Abra el menú de corrección.

Tecla [Menú] > tecla [▲] [▼] > [Ajuste/mantenimiento] > tecla [▶] > tecla [▲] [▼] > [Registro Normal] > tecla [▶] > tecla [▲] [▼] > [Ajustar magenta] > tecla [OK]

Aparece el menú de corrección del color magenta.

### 5 Introduzca el valor apropiado.

- 1 Busque en cada gráfico la ubicación donde más se parecen dos líneas. Si es la posición 0, no es necesario realizar el registro de ese color. En la ilustración, B es el valor correcto.

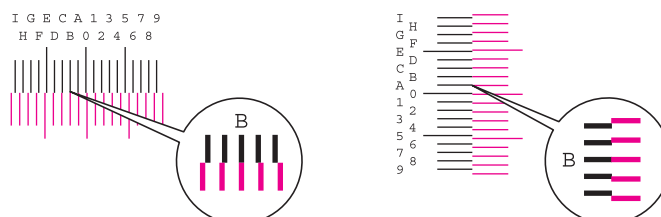

- 2 Seleccione la tecla [◀] o [▶] para cambiar los elementos L (izquierda), V (vertical) y R (derecha), seleccione la tecla [▲] o [▼] para introducir los valores leídos del gráfico y, por último, seleccione la tecla [OK].

Para aumentar el valor de 0 a 9, seleccione la tecla [▲]. Para disminuir el valor, seleccione la tecla [▼].

Seleccione [▼] para cambiar el valor de 0 a una letra alfabética. Siga seleccionando para cambiar de A a I. Para desplazarse en la dirección opuesta, seleccione [▲].

- 3 Seleccione la tecla [OK].

Finaliza la corrección del color magenta.

- 4 Ejecute la corrección de cian y amarillo como se explica en los pasos 4 y 5.

## Registro detallado

### 1 Cargue el papel.

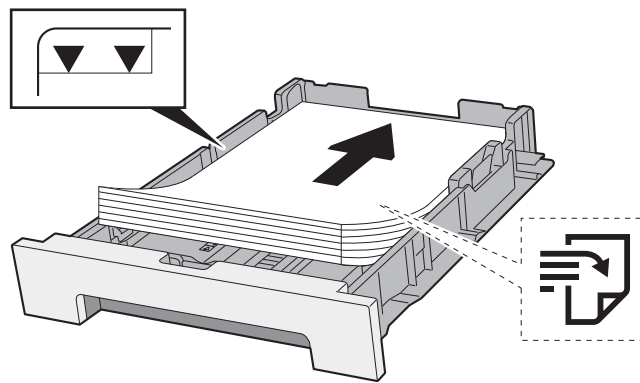

#### ✓ IMPORTANTE

- Cargue el papel con la cara que desea imprimir hacia arriba.
- Cuando saque papel nuevo de su envoltorio, airéelo antes de colocarlo en los depósitos.
- ➔ [Precauciones sobre la carga de papel \(página 3-2\)](#)
- Antes de cargar el papel, compruebe que no esté curvado ni doblado. El papel curvado o doblado puede causar atascos.
- Compruebe que el papel cargado no sobrepase el indicador de nivel (consulte la ilustración de arriba).
- Si el papel se coloca sin ajustar las guías de ajuste de la longitud y de la anchura del papel, el papel puede torcerse o atascarse.

### 2 Abra la pantalla.

Tecla [Menú] > tecla [▲] [▼] > [Ajuste/mantenimiento] > tecla [▶] > tecla [▲] [▼] > [Detalles de registro] > tecla [▶]

### 3 Imprima el gráfico.

Tecla [▲] [▼] > [Imprimir gráfico de registro] > tecla [OK] > tecla [OK]

Se imprime un gráfico. En el gráfico, para cada color M (magenta), C (cian) e Y (amarillo), se imprimen los gráficos H-1 a H-5 y V-1 a V-5.

### Ejemplo de gráfico

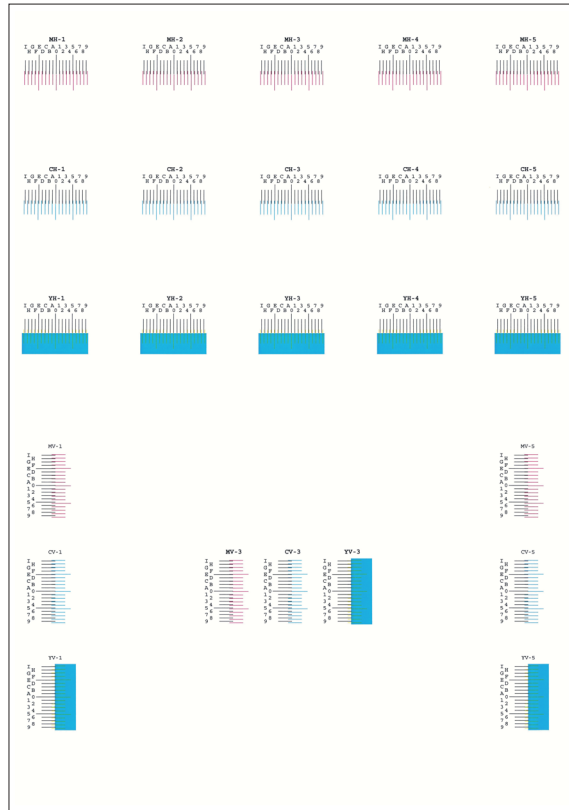

## 4 Abra el menú de corrección.

Tecla [Menú] > tecla [▲] [▼] > [Ajuste/mantenimiento] > tecla [▶] > tecla [▲] [▼] > [Detalles de registro] > tecla [▶] > tecla [▲] [▼] > [M 12345 3] > tecla [OK]  
 Aparece el menú de corrección del color magenta.

## 5 Introduzca el valor apropiado.

- 1 Busque en cada gráfico la ubicación donde más se parecen dos líneas. Si es la posición 0, no es necesario realizar el registro de ese color. En la ilustración, B es el valor correcto.

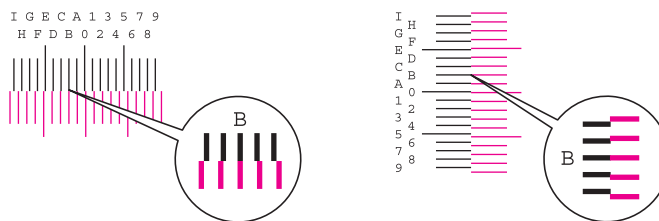

En los gráficos H-1 a H-5, lea solo los valores de H-1 a H-5.

En los gráficos V-1 a V-5, lea solo los valores de V-3 (centro).

- 2 Seleccione la tecla [◀] o [▶] para cambiar los elementos H (horizontal) y V (vertical), seleccione la tecla [▲] o [▼] para introducir los valores leídos del gráfico y, por último, seleccione la tecla [OK].

Para aumentar el valor de 0 a 9, seleccione la tecla [▲]. Para disminuir el valor, seleccione la tecla [▼].

Seleccione [▼] para cambiar el valor de 0 a una letra alfabética. Siga seleccionando para cambiar de A a I. Para desplazarse en la dirección opuesta, seleccione [▲].

- 3 Seleccione la tecla [OK].

Finaliza la corrección del color magenta.

- 4 Repita los pasos 3 y 4 para corregir los colores cyan y magenta.

# Cómo solucionar los atascos de papel

Si se produce un atasco de papel, la pantalla de mensajes muestra "Atasco de papel." y la máquina se detiene. Consulte estos procedimientos para retirar el papel atascado.

## Indicadores de ubicación del atasco

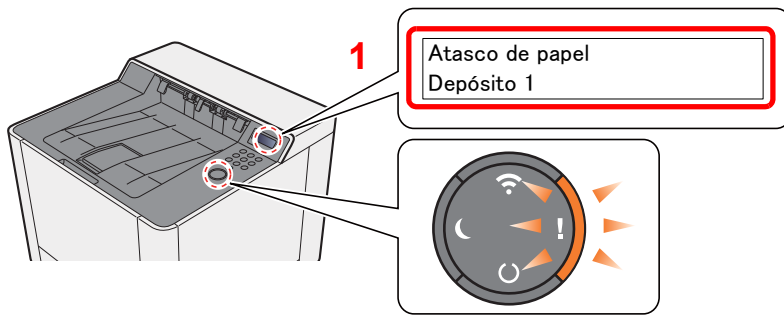

1 Muestra la ubicación del atasco de papel.

### NOTA

Los mensajes de ayuda en línea están disponibles en la pantalla de mensajes de la impresora y ofrecen instrucciones sencillas para solucionar los atascos de papel. Seleccione la tecla [▶] (  ) cuando aparezca el mensaje de atasco de papel. Para obtener más información sobre la pantalla de Ayuda, consulte:

➔ [Pantalla de ayuda \(página 2-11\)](#)

Si se produce un atasco de papel, se muestran en la pantalla de mensajes la ubicación del atasco y las instrucciones para solucionarlo.

Indicador de ubicación del atasco de papel	Ubicación del atasco de papel	Página de referencia
Atasco de papel Bypass	Bypass	<a href="#">página 8-28</a>
Atasco de papel Cassette 1 (~2)	Depósito 1 (2)	<a href="#">página 8-25</a> <a href="#">página 8-26</a>
Atasco de papel Cubierta posterior	Cubierta posterior 1	<a href="#">página 8-31</a>
Atasco de papel Unidad dúplex	Unidad dúplex	<a href="#">página 8-31</a>

Después de eliminar el atasco, la máquina se calentará nuevamente y desaparecerá el mensaje de error. La máquina reanuda la impresión de la página en la que se encontraba cuando se produjo el atasco.

## Solución de atascos de papel en el depósito 1

### PRECAUCIÓN

- No vuelva a utilizar las hojas atascadas.
- Si el papel se rompe al extraerlo, asegúrese de retirar los trozos sueltos de papel del interior de la máquina. Los trozos de papel que quedan en la máquina pueden provocar nuevos atascos.

#### 1 Tire del depósito 1 hacia fuera hasta que se detenga.

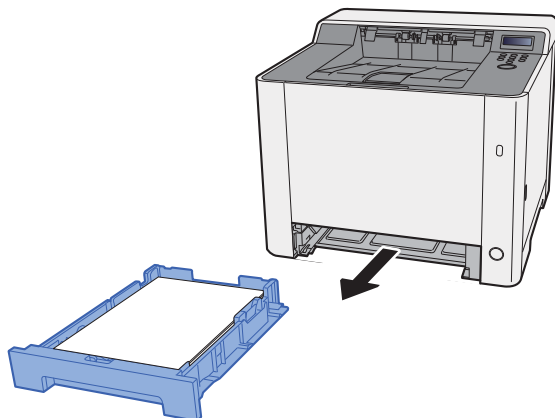

#### 2 Retire el papel atascado.

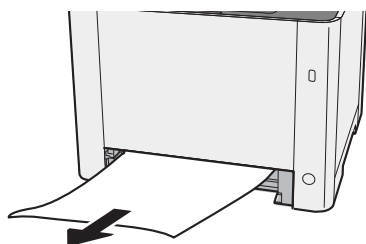

#### 3 Vuelva a introducir el depósito 1.

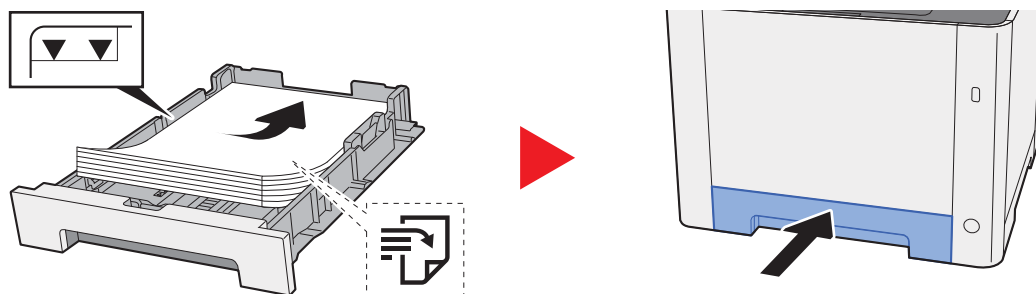

## Solución de atascos de papel en el depósito 2

### PRECAUCIÓN

- No vuelva a utilizar las hojas atascadas.
- Si el papel se rompe al extraerlo, asegúrese de retirar los trozos sueltos de papel del interior de la máquina. Los trozos de papel que quedan en la máquina pueden provocar nuevos atascos.

#### 1 Abra la cubierta posterior 2.

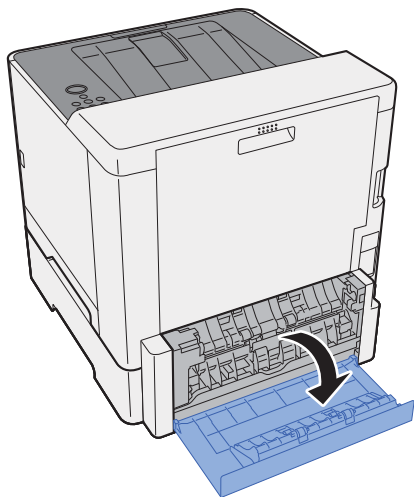

#### 2 Retire el papel atascado.

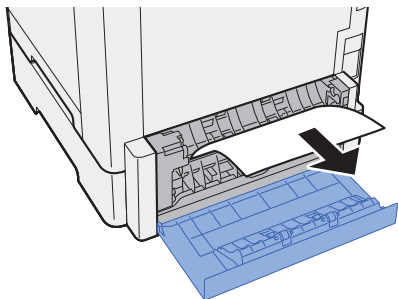

#### 3 Empuje la cubierta posterior 2.

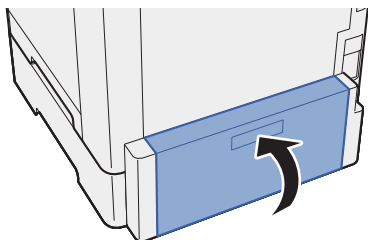

**4 Tire del depósito 2 hacia fuera hasta que se detenga.**

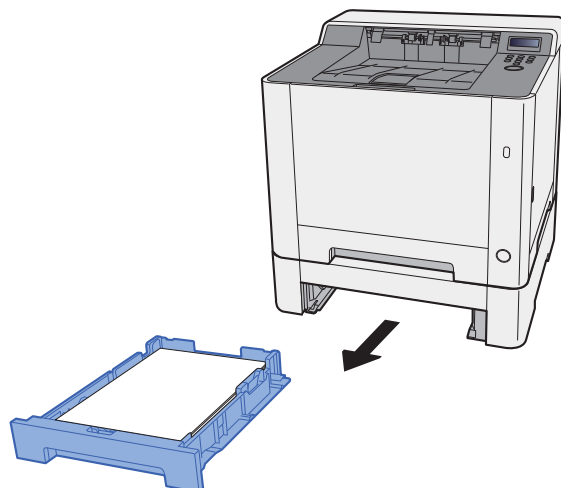

**5 Retire el papel atascado.**

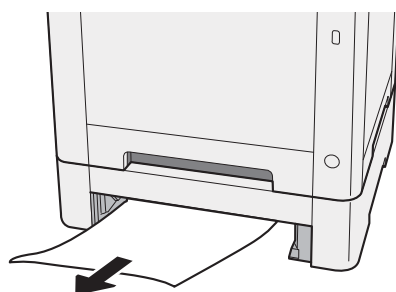

**6 Vuelva a introducir el depósito 2.**

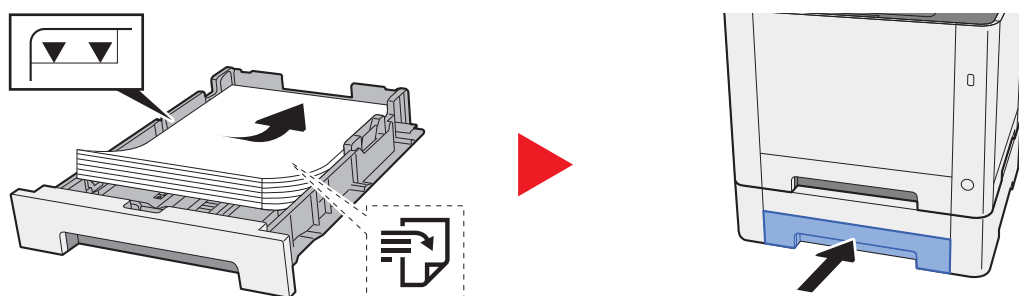

## Solución de atascos de papel en el bypass

### PRECAUCIÓN

- No vuelva a utilizar las hojas atascadas.
- Si el papel se rompe al extraerlo, asegúrese de retirar los trozos sueltos de papel del interior de la máquina. Los trozos de papel que quedan en la máquina pueden provocar nuevos atascos.

#### **1** Retire el papel atascado.

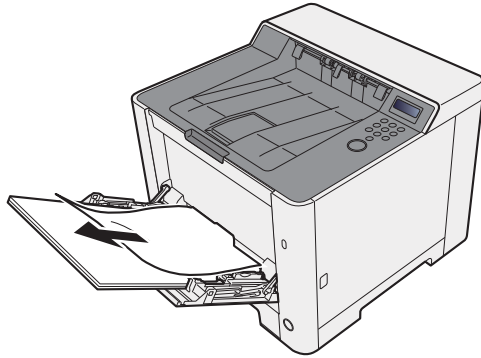

#### **2** Retire todo el papel.

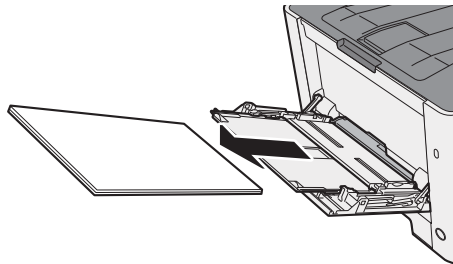

#### **3** Empuje el bypass.

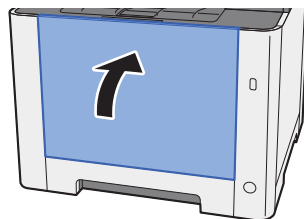



**4 Tire del depósito 1 hacia fuera hasta que se detenga.**

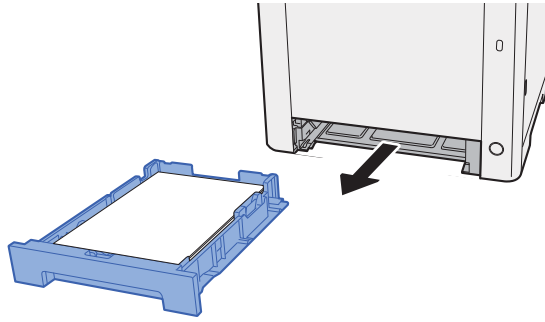

**5 Abra la cubierta de alimentación.**

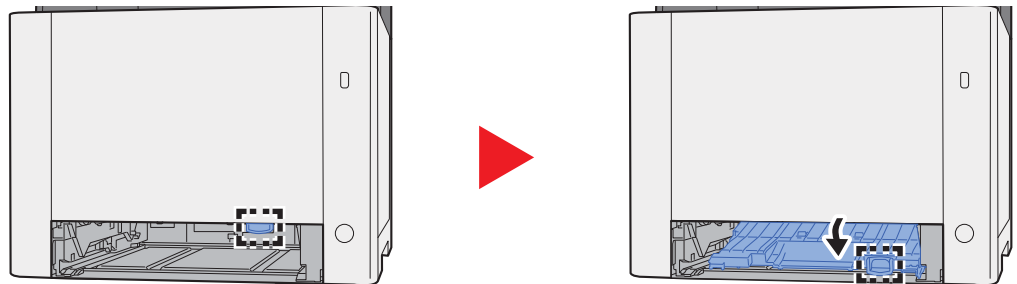

**6 Retire el papel atascado.**

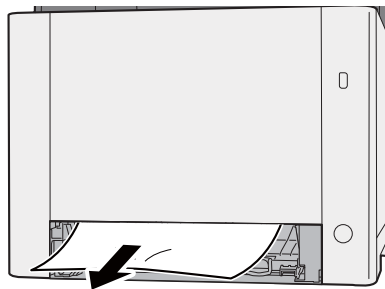

**7 Vuelva a introducir la cubierta de alimentación.**

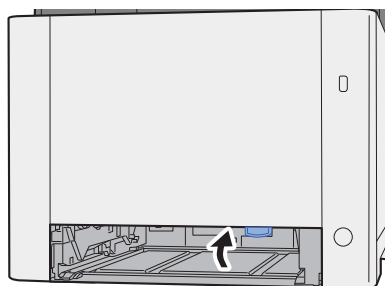

**8** Vuelva a introducir el depósito 1.

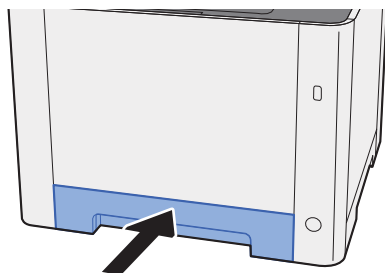

**9** Abra el bypass.

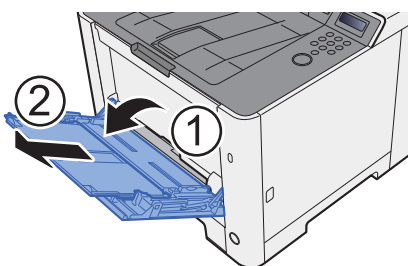

**10** Vuelva a colocar el papel.

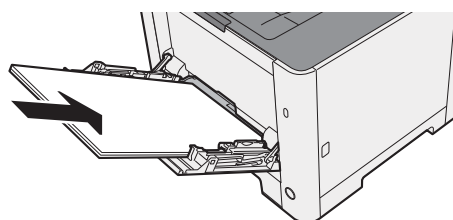

## Solución de atascos de papel en la cubierta posterior 1

### PRECAUCIÓN

La unidad de fijación está muy caliente. Tenga cuidado cuando trabaje en esta zona, pues existe el peligro de quemarse.

#### 1 Abra la cubierta posterior 1.

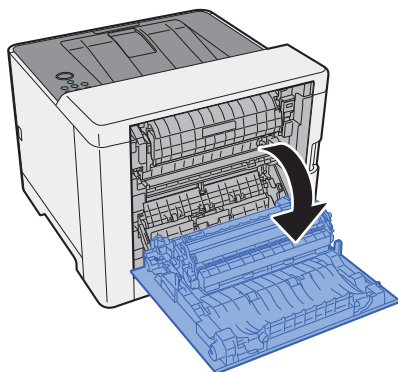

#### 2 Retire el papel atascado.

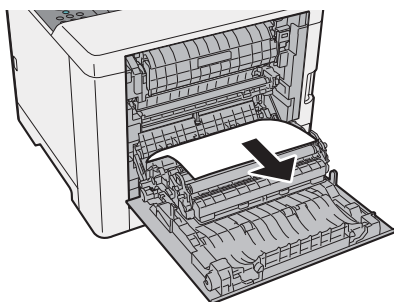

#### 3 Abra la cubierta (A).

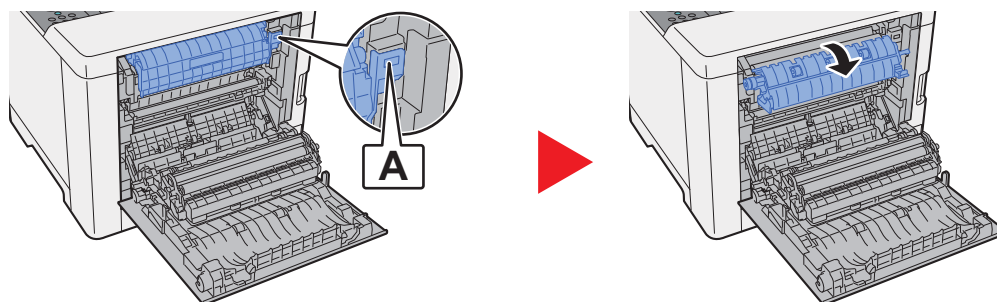

**4 Retire el papel atascado.**

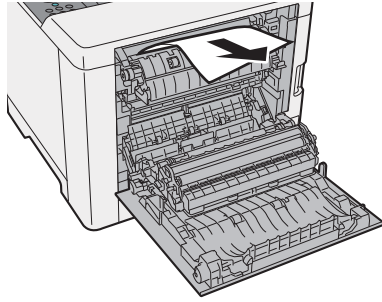

**5 Abra la cubierta de alimentación (B).**

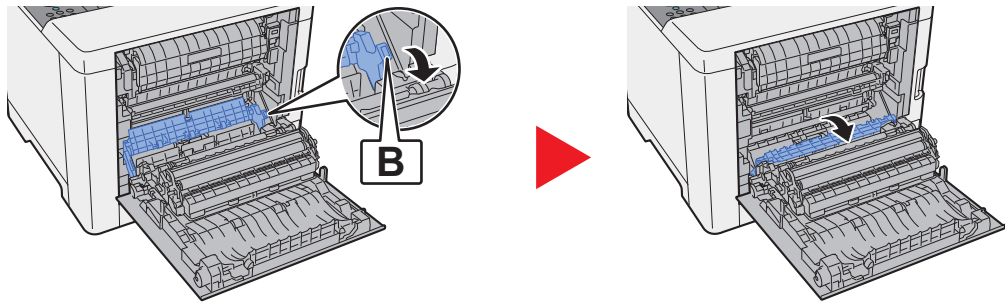

**6 Retire el papel atascado.**

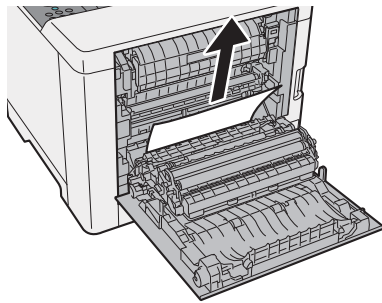

**7 Abra la unidad dúplex (C).**

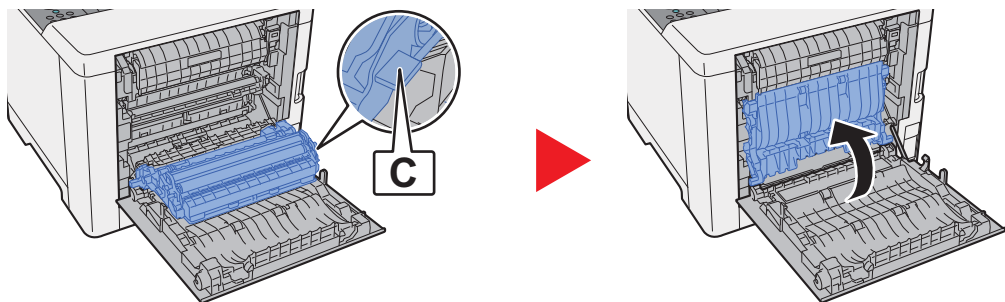

**8 Retire el papel atascado.**

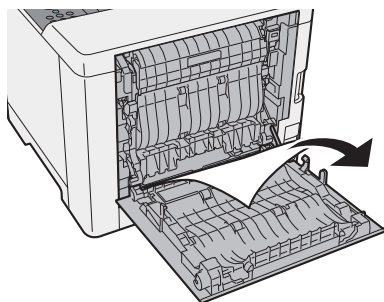

**9 Empuje la cubierta posterior 1.**

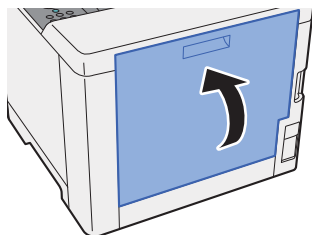

# 9 Apéndice

En este capítulo se explican los siguientes temas:

Equipo opcional .....	9-2
Descripción general del equipo opcional .....	9-2
Aplicaciones opcionales .....	9-5
Inicio del uso de una aplicación .....	9-5
Comprobación de los detalles de una aplicación .....	9-6
Papel .....	9-8
Especificaciones básicas del papel .....	9-8
Selección del papel apropiado .....	9-9
Papel especial .....	9-12
Especificaciones .....	9-16
Máquina .....	9-16
Funciones de impresora .....	9-18
Depósito de papel .....	9-19
Glosario .....	9-20

## Equipo opcional

### Descripción general del equipo opcional

Hay disponibles los siguientes equipos opcionales para la máquina.

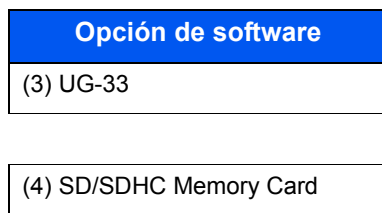
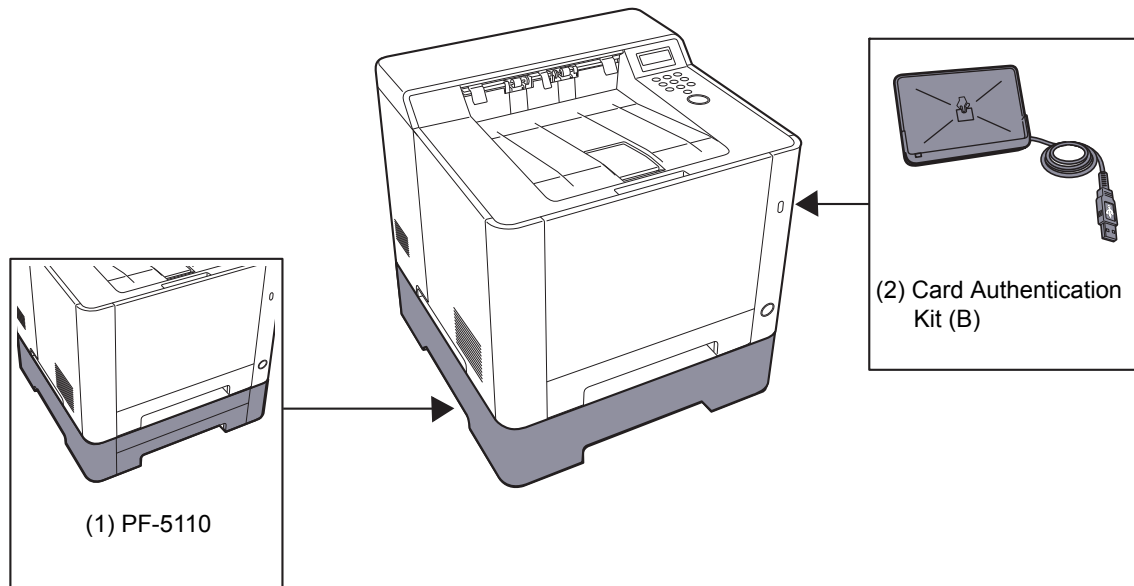

#### (1) PF-5110 "Depósito de papel"

El depósito de papel se puede instalar en la máquina.

➔ [Carga de papel \(página 3-2\)](#)

#### (2) Card Authentication Kit(B) "Card Authentication Kit"

La administración de inicio de sesión de usuario se puede realizar con tarjetas ID. Para ello, se necesita registrar la información de las tarjetas ID en la lista de usuarios locales registrados anteriormente. Para obtener más información sobre cómo registrar esta información, consulte:

➔ [Card Authentication Kit\(B\) Operation Guide](#)

#### (3) UG-33 "Opción ThinPrint"

Esta aplicación permite imprimir directamente los datos de impresión sin un controlador de impresora.

## (4) "Tarjeta de memoria SD/SDHC"

Las tarjetas de memoria SD/SDHC son útiles para guardar fuentes, macros y superposiciones. La máquina dispone de una ranura para una tarjeta de memoria SDHC de un tamaño máximo de 32 GB y para una tarjeta de memoria SD de un tamaño máximo de 2 GB.

### ✔ IMPORTANTE

**En la tarjeta de memoria SD/SDHC se guardan los datos no encriptados. Tenga precaución si guarda documentos importantes.**

### Lectura de la tarjeta de memoria SD/SDHC

Una vez insertada la SD/SDHC memory card en la ranura de la máquina, el contenido de la misma se podrá leer desde el panel de controles o de forma automática cuando se encienda o reinicie la máquina.

### Instalación y formateo de la tarjeta de memoria SD/SDHC

Para utilizar una SD/SDHC memory card sin usar, primero debe formatear dicha SD/SDHC memory card con la máquina.

#### ➔ [Tarjeta SD \(página 6-19\)](#)

- 1 Apague la máquina y desenchufe el cable de alimentación.
- 2 Retire la cubierta.

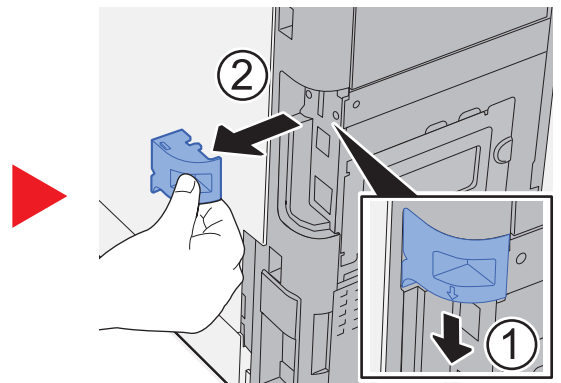
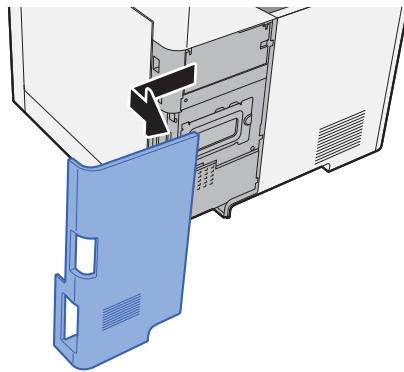

- 3 Inserte la tarjeta de memoria SD/SDHC en la ranura para tarjetas de memoria SD/SDHC.

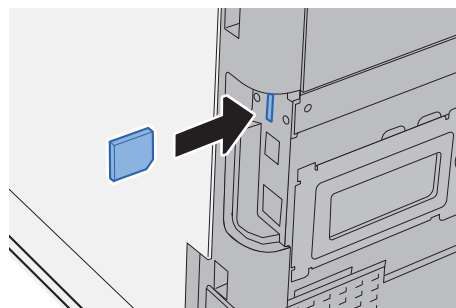



**4** Cierre las cubiertas.

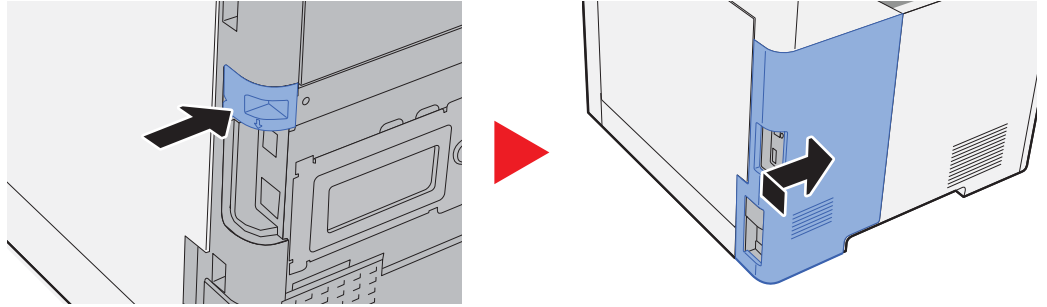

## Aplicaciones opcionales

A continuación se indican las aplicaciones instaladas en esta máquina.

Aplicación
Card Authentication Kit
Opción ThinPrint*1

\*1 Se puede usar durante un período limitado a modo de prueba.

### NOTA

- Las restricciones, como el número de veces que se puede usar una aplicación durante el período de prueba, varían de aplicación a aplicación.
- Si cambia la fecha u hora mientras usa la versión de prueba de una aplicación, no podrá usar más la aplicación.

## Inicio del uso de una aplicación

### 1 Abra la pantalla.

- 1 Tecla [**Menú**] > tecla [**▲**] [**▼**] > [**Función opcional**] > tecla [**▶**]
- 2 Introduzca el ID de administrador y seleccione la tecla [**OK**].

### NOTA

Introduzca un ID de entre 1 y 16 dígitos.  
 Seleccione la tecla [**▲**] o [**▼**] para introducir un número.  
 Seleccione la tecla [**◀**] o [**▶**] para desplazar el cursor hacia la izquierda o derecha.  
 La configuración predeterminada de fábrica de ID de administrador es como se muestra abajo.

Nombre de modelo	ID. admin.
P-C2650dw	2600

- 3 Introduzca la contraseña de administrador y seleccione la tecla [**OK**].

### NOTA

Introduzca una contraseña de entre 0 (ningún valor) y 16 dígitos.  
 Seleccione la tecla [**▲**] o [**▼**] para introducir un número.  
 Seleccione la tecla [**◀**] o [**▶**] para desplazar el cursor hacia la izquierda o derecha.  
 La configuración predeterminada de fábrica de contraseña de administrador es como se muestra abajo.

Nombre de modelo	Contras. admin.
P-C2650dw	2600

## 2 Active la aplicación.

- 1 Seleccione **[Detalles]** de la aplicación que empezará a usar y seleccione la tecla **[▶]**.
- 2 Tecla **[▲]** **[▼]** > **[Oficial]** > tecla **[OK]** > tecla **[OK]**  
Para usar la aplicación a modo de prueba, seleccione **[Prueba]** sin introducir la clave de licencia.
- 3 Introduzca la clave de licencia > tecla > **[OK]**.

### **NOTA**

Seleccione la tecla **[▲]** o **[▼]** para introducir un número.  
Seleccione la tecla **[◀]** o **[▶]** para desplazar el cursor hacia la izquierda o derecha.

Algunas aplicaciones no requieren que se introduzca una clave de licencia. Si la pantalla de introducción de clave de licencia no aparece, vaya al paso 7.

- 4 Seleccione **[Sí]**.

### **NOTA**

Si inició la opción ThinPrint e introdujo la clave de licencia, apague y encienda el equipo.

## Comprobación de los detalles de una aplicación

### 1 Abra la pantalla.

- 1 Tecla **[Menú]** > tecla **[▲]** **[▼]** > **[Función opcional]** > tecla **[▶]**
- 2 Introduzca el ID de administrador y seleccione la tecla **[OK]**.

### **NOTA**

Introduzca un ID de entre 1 y 16 dígitos.  
Seleccione la tecla **[▲]** o **[▼]** para introducir un número.  
Seleccione la tecla **[◀]** o **[▶]** para desplazar el cursor hacia la izquierda o derecha.  
La configuración predeterminada de fábrica de ID de administrador es como se muestra abajo.

Nombre de modelo	ID. admin.
P-C2650dw	2600

- 3 Introduzca la contraseña de administrador y seleccione la tecla [OK].



**NOTA**

Introduzca una contraseña de entre 0 (ningún valor) y 16 dígitos.  
 Seleccione la tecla [▲] o [▼] para introducir un número.  
 Seleccione la tecla [◀] o [▶] para desplazar el cursor hacia la izquierda o derecha.  
 La configuración predeterminada de fábrica de contraseña de administrador es como se muestra abajo.

Nombre de modelo	Contras. admin.
P-C2650dw	2600

## 2 Compruebe los detalles de la aplicación.

- 1 Seleccione [Detalles] de la aplicación que empezará a usar y seleccione la tecla [▶].

Puede ver información detallada sobre la aplicación seleccionada. Seleccione la tecla [▲] para ver la siguiente pantalla. Seleccione la tecla [▼] para volver a la pantalla anterior.

En la tabla de abajo se indica el elemento que puede ver.

Elemento
Nombre de función
Licencia
Recuentos prueba
Fecha de prueba
Ampliar período de prueba
Estado

**Ampliar el período de prueba.**

Tecla [◀] [▶] > [Ampliar período de prueba] > tecla [OK] > tecla [OK]

Se amplía el período de prueba.

# Papel

En esta sección se explican los tamaños y tipos de papel que se pueden utilizar en el origen de papel.

Para obtener información sobre los tamaños, tipos y número de hojas de papel que se pueden cargar en cada bandeja de papel, consulte:

➔ [Especificaciones \(página 9-16\)](#)

## Especificaciones básicas del papel

Esta máquina está diseñada para imprimir en papel de copia estándar como el que se utiliza para las fotocopiadoras normales ("secas") y las impresoras láser. También admite otros tipos de papel que satisfacen las especificaciones indicadas en este apéndice.

Escoja el papel con cuidado. El uso de un papel no apropiado para la máquina puede provocar atascos o arrugas en el papel.

### Papel admitido

Utilice papel de copia estándar para fotocopiadoras normales o impresoras láser. La calidad de la impresión depende en parte de la calidad del papel. El resultado puede ser insatisfactorio si el papel es de mala calidad.

### Especificaciones básicas del papel admitido en esta máquina

En la tabla siguiente encontrará las especificaciones del papel que admite esta máquina. Consulte las secciones siguientes para obtener más información.

Criterios	Especificaciones
Gramaje	Depósitos: De 60 a 163 g/m <sup>2</sup>
	Bypass: De 60 a 220 g/m <sup>2</sup> , 230 g/m <sup>2</sup> (Cartulina)
Precisión en cuanto a dimensiones	±0,7 mm
Simetría de las esquinas	90° ±0,2°
Contenido de humedad	De 4 a 6%
Contenido de celulosa	80% o más



#### NOTA

El papel reciclado no siempre satisface todos los requisitos necesarios para esta máquina, que se indican más adelante en las Especificaciones básicas del papel, como el contenido de humedad o de celulosa. Por ello, recomendamos comprar pequeñas cantidades de papel reciclado y probarlo antes de su utilización. Escoja papel reciclado que ofrezca buenos resultados de impresión y contenga niveles bajos de polvo de papel.

No nos responsabilizamos de ningún problema derivado del uso de papel que no cumpla las especificaciones indicadas.

## Selección del papel apropiado

Esta sección incluye directrices para la selección del papel.

### Estado

No utilice papel con esquinas dobladas o arrugado, sucio o rasgado. No use papel con una superficie rugosa, con hilachas de fibra de papel o especialmente delicado. Si utiliza cualquiera de estos tipos de papel no sólo obtendrá copias de baja calidad, sino que además causará atascos y reducirá la vida útil de la máquina. Decántese por papel con superficies suaves y lisas; evite el papel recubierto o el papel con una superficie tratada pues podría dañar el tambor o el fusor.

### Contenido

No utilice papel recubierto, con superficies tratadas o con contenido de plástico o carbono. Estos tipos de papel podrían emitir gases nocivos cuando se somete al calor de la impresión y podría estropear el tambor.

Utilice papel estándar con un contenido de celulosa mínimo del 80%, es decir, el algodón u otras fibras constituirán como máximo el 20% del contenido total.

### Lisura

La superficie del papel debe ser lisa pero sin recubrir. Si el papel es demasiado liso y resbaladizo, podrían alimentarse varias hojas al mismo tiempo accidentalmente y provocar atascos.

### Gramaje base

En los países que utilizan el sistema métrico, el gramaje base es el peso en gramos de una hoja de papel de un metro cuadrado de área. En Estados Unidos, el gramaje base es el peso en libras de una resma (500 hojas) de papel cortado al tamaño estándar (o tamaño comercial) para una calidad específica de papel. Si el papel pesa demasiado o es demasiado ligero, podría alimentarse incorrectamente o causar atascos de papel que provocarían un desgaste excesivo de la máquina. Algunos gramajes de papel mixtos (como el grosor) pueden provocar la alimentación simultánea de varias hojas de papel y causar manchas u otros problemas de impresión si el tóner no se adhiere correctamente.

### Contenido de humedad

El contenido de humedad del papel es la relación entre humedad y sequedad expresada en forma de porcentaje. La humedad afecta a la alimentación del papel, a la variabilidad electrostática del papel y a la adherencia del tóner.

El contenido de humedad del papel varía en función de la humedad relativa de la sala. Si la humedad relativa es alta, el papel se humedece y los bordes se expanden, dándole una textura ondulada. Cuando la humedad relativa es baja, el papel pierde humedad, los bordes se comprimen y se debilita el contraste de la impresión.

Los bordes ondulados o comprimidos pueden provocar que el papel resbale cuando se alimenta. Intente mantener el contenido de humedad entre el 4 y el 6%.

Para mantener el nivel adecuado de contenido de humedad, tenga en cuenta lo siguiente:

- Guarde el papel en lugares frescos y bien ventilados.
- Guarde el papel en posición horizontal y no abra los paquetes. Si ha abierto un paquete, vuelva a sellarlo si no tiene intención de utilizar el papel durante un tiempo.
- Guarde el papel sellado dentro de la caja y el envoltorio originales. Coloque un palet bajo la caja de cartón para que no esté en contacto directo con el suelo. Mantenga el papel suficientemente alejado de los suelos de madera u hormigón, especialmente durante las épocas de lluvia.
- Antes de utilizar papel que ha almacenado, manténgalo a un nivel de humedad adecuado durante un mínimo de 48 horas.
- No guarde el papel en entornos expuestos al calor, la luz directa del sol o la humedad.

## Otras especificaciones del papel

**Porosidad:** La densidad de las fibras del papel.

**Rigidez:** El papel debe ser lo suficientemente rígido para no doblarse en el interior de la máquina y provocar atascos.

**Curvatura:** En muchas ocasiones, el papel tiende a curvarse cuando se abre el paquete. Cuando el papel pasa por la unidad de fijación, se curva hacia arriba ligeramente. Para que el papel impreso quede plano, cárguelo de forma que la curvatura quede hacia la parte inferior de la bandeja de papel.

**Electricidad estática:** Durante la impresión, el papel se carga electrostáticamente para que se adhiera el tóner. Escoja papel que pueda descargar rápidamente la electricidad estática para que las copias no se peguen entre sí.

**Blancura:** La blancura del papel afecta al contraste de la impresión. Utilice papel blanco para conseguir copias más nítidas y claras.

**Calidad:** Pueden producirse problemas si los tamaños de las hojas no son uniformes o las esquinas no son cuadradas, los bordes son irregulares, las hojas no están cortadas, o los bordes o las esquinas están mal cortados. Para evitar problemas de este tipo, esté especialmente atento cuando corte el papel usted mismo.

**Embalaje:** Utilice papel bien empaquetado y apilado en cajas. En el mejor de los casos, el propio embalaje debería haberse tratado con una capa de recubrimiento para evitar que entre la humedad.

**Papel con tratamientos especiales:** No recomendamos imprimir en los siguientes tipos de papel, aunque cumpla las especificaciones básicas. Si utiliza estos tipos de papel, compre primero una cantidad pequeña y pruébelo.

- Papel satinado
- Papel con filigrana
- Papel con superficies irregulares
- Papel perforado

## Tamaños de papel admitidos en esta máquina

La máquina admite papel de los siguientes tamaños.

Las medidas de la tabla tienen en cuenta una precisión en cuanto a dimensiones de  $\pm 0,7$  mm (en longitud y anchura). Los ángulos de las esquinas deben ser de  $90^\circ \pm 0,2^\circ$ .

### Bypass

- Hagaki (Cartulina) (100 × 148 mm)
- Oufukuhagaki (Postal de devolución) (148 × 200 mm)
- Sobre Monarc (3-7/8 × 7-1/2")
- Sobre #10 (4-1/8 × 9-1/2")
- Sobre DL (110 × 220 mm)
- Sobre C5 (162 × 229 mm)
- Sobre #9 (3-7/8 × 8-7/8")
- Sobre #6 3/4 (3-5/8 × 6-1/2")
- Statement
- Youkei 4 (105 × 235 mm)
- Youkei 2 (114 × 162 mm)
- Personalizado (de 70 × 148 a 216 × 356 mm)

### Depósitos o bypass

- Executive (7-1/4 × 10-1/2")
- Letter
- Legal
- A4 (297 × 210 mm)
- B5 (257 × 182 mm)
- A5-R (148 × 210 mm)
- A5 (210 × 148 mm)
- A6 (148 × 105 mm)
- B6 (182 × 128 mm)
- ISO B5 (176 × 250 mm)
- Oficio II
- 216 × 340 mm
- 16K (273 × 197 mm)
- Statement-R
- Folio (210 × 330 mm)
- Personalizado (Depósito: De 105 × 148 mm a 216 × 356 mm, Bypass: De 70 × 148 mm a 216 × 356 mm)



## Papel especial

Esta sección describe la impresión en papel y medios de impresión especiales.

### Papel especial admitido en esta máquina

- Transparencias
- Papel preimpreso
- Papel fino
- Papel reciclado
- Papel fino
- Membrete
- Papel coloreado
- Papel perforado
- Sobres
- Hagaki (Cartulina)
- Papel grueso
- Etiquetas
- Recubierto
- Papel de alta calidad

Cuando utilice este tipo de papel y medios, asegúrese de que está diseñado específicamente para fotocopiadoras o impresoras de tipo láser. Utilice el bypass para las transparencias, papel fino, sobres, cartulinas, papel de etiquetas y papel estucado.

### Selección de papel especial

Aunque la máquina admite papel especial que satisfaga los requisitos siguientes, la calidad de impresión variará considerablemente según el diseño y la calidad del papel especial. Recuerde que los problemas de impresión son más frecuentes con el papel especial que con el papel normal. Antes de comprar grandes cantidades de papel especial, pruebe una muestra para asegurarse de que la calidad de impresión es satisfactoria. A continuación, encontrará precauciones generales que deben tenerse en cuenta cuando se imprime en papel especial. No nos responsabilizamos de ningún daño causado al usuario o a la máquina como consecuencia de la humedad o de las especificaciones del papel especial.

Seleccione un depósito o el bypass para el papel especial.

### Transparencias

Las transparencias deben ser capaces de resistir el calor de la impresión. Las transparencias deben satisfacer las condiciones siguientes.

<b>Resistencia térmica</b>	Debe soportar temperaturas de como mínimo 190 °C
<b>Grosor</b>	De 0,100 a 0,110 mm
<b>Material</b>	Poliéster
<b>Precisión en cuanto a dimensiones</b>	±0,7 mm
<b>Simetría de las esquinas</b>	90° ±0,2°

Para evitar problemas, utilice el bypass para las transparencias y cárguelas con el borde largo en dirección a la máquina.

Si las transparencias se atascan frecuentemente en la salida, intente tirar del borde delantero de las hojas suavemente a medida que se expulsan.

## Etiqueta

Asegúrese de colocar las etiquetas en el bypass.

Si utiliza etiquetas, tenga cuidado de que la parte adhesiva no entra en contacto con ninguna parte de la máquina y de que las etiquetas no se despegan de la hoja de protección. Los adhesivos pegados al tambor o a los rodillos y las etiquetas despegadas que queden dentro de la máquina pueden ocasionar daños.

Cuando imprima en etiquetas, debe responsabilizarse de la calidad de impresión y de los posibles problemas.

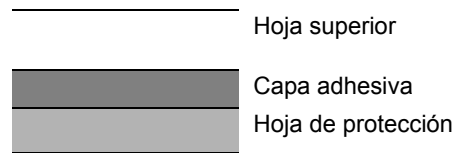

La etiqueta dispone de tres capas como se muestra en la ilustración. La capa adhesiva contiene sustancias que se pueden ver fácilmente afectadas por la fuerza aplicada en la máquina. La hoja de protección se mantiene con la hoja superior hasta que se utiliza la etiqueta. La composición de las etiquetas puede causar problemas.

La superficie de las etiquetas debe estar cubierta por completo con la hoja superior. Si hay espacios entre las etiquetas, éstas se pueden despegar y provocar daños importantes.

Algunos papeles de etiquetas tienen márgenes grandes en la hoja superior. Si utiliza dicho papel, no despegue estos márgenes de la hoja de protección hasta que termine la impresión.

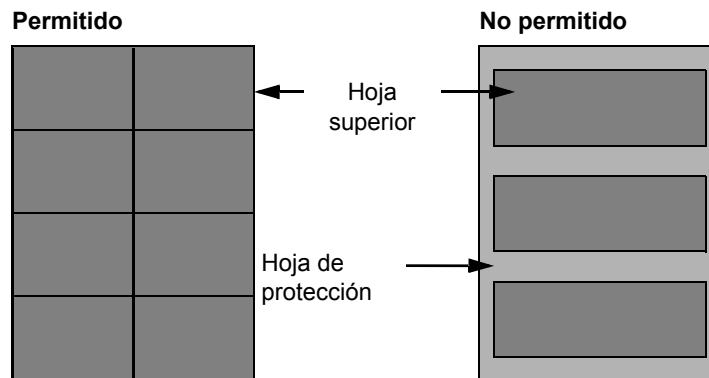

Utilice papel de etiquetas que cumpla las siguientes especificaciones.

<b>Gramaje de hoja superior</b>	De 44 a 74 g/m <sup>2</sup>
<b>Gramaje base (gramaje general del papel)</b>	De 104 a 151 g/m <sup>2</sup>
<b>Grosor de hoja superior</b>	De 0,086 a 0,107 mm
<b>Grosor general de papel</b>	De 0,115 a 0,145 mm
<b>Contenido de humedad</b>	De 4 a 6% (compuesto)

## Hagaki (Cartulina)

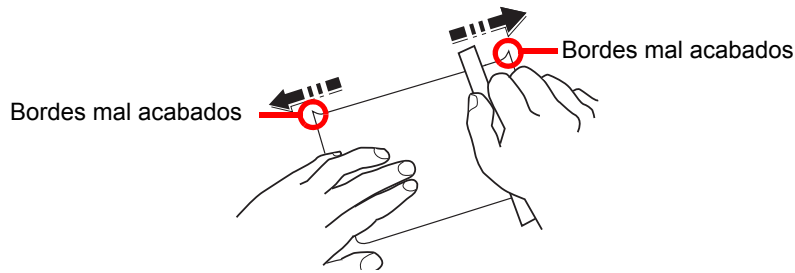

Antes de cargar papel Hagaki (Cartulina) en el bypass, ventile las hojas y alinee los bordes. Si el papel Hagaki (Cartulina) está curvado, alíselo antes de cargarlo. Si imprime sobre papel Hagaki (Cartulina) curvado, podría tener problemas de atascos.

Utilice papel Oufukuhagaki (Postal de devolución) sin plegar (disponible en las oficinas de correos). Algunos papeles Hagaki (Cartulina) pueden tener bordes ásperos creados por una cortadora de papel en la cara posterior. Quite estos bordes ásperos colocando el papel Hagaki (Cartulina) sobre una superficie plana y frotando los bordes suavemente un par de veces con una regla.

## Sobres

Use el bypass para los sobres.

Debido a la estructura de los sobres, en algunos casos no será posible imprimir de forma uniforme en toda la superficie. Los sobres finos podrían arrugarse al pasar por el interior de la máquina. Antes de comprar grandes cantidades de sobres, pruebe una muestra para comprobar la calidad de la impresión.

Si guarda los sobres durante un período de tiempo prolongado quizás se arruguen. Por lo tanto, es aconsejable mantener el paquete sellado hasta que se utilicen.

Tenga en cuenta los siguientes puntos.

- No utilice sobres con adhesivo al descubierto. No utilice sobres en los que el adhesivo queda expuesto tras retirar la capa superior. Si el papel que cubre el adhesivo se despegara en el interior de la máquina podría provocar daños graves.
- No utilice sobres con determinadas características especiales. Por ejemplo, no utilice sobres con un ojal para atar un cordel que cierre la solapa o sobres con una ventana abierta o con una ventana recubierta con un plástico fino.
- Si se produce un atasco, cargue menos sobres simultáneamente.

## Papel grueso

Antes de cargar papel grueso, airéelo y alinee los bordes. El papel grueso puede tener bordes ásperos creados por una cortadora de papel en la cara posterior. Quite estos bordes ásperos al igual que en el papel Hagaki (Cartulina), colocándolo sobre una superficie plana y frotando los bordes suavemente un par de veces con una regla. Si imprime sobre papel con bordes ásperos, podría tener problemas de atascos.

### **NOTA**

Si el papel no se alimenta bien tras alisarlo, cargue el papel con el borde delantero elevado algunos milímetros.

## Papel coloreado

El papel coloreado debe cumplir las especificaciones.

➔ [Especificaciones básicas del papel \(página 9-8\)](#)

Además, los pigmentos del papel deben ser capaces de soportar el calor de la impresión (hasta 200 °C o 392 °F).

## Papel preimpreso

El papel preimpreso debe cumplir las especificaciones.

➔ [Especificaciones básicas del papel \(página 9-8\)](#)

La tinta de color debe ser capaz de resistir el calor de la impresión. También debe ser resistente al aceite de silicona. No utilice papel con una superficie tratada, como el papel satinado que se utiliza para calendarios.

## Papel reciclado

El papel reciclado debe cumplir las especificaciones; sin embargo, la blancura debe considerarse por separado.

➔ [Especificaciones básicas del papel \(página 9-8\)](#)



### NOTA

Antes de comprar grandes cantidades de papel reciclado, pruebe una muestra para comprobar si la calidad de la impresión es satisfactoria.

## Papel estucado

El papel estucado se crea al tratar la superficie de una hoja de papel básica con un revestimiento que ofrece una calidad de impresión superior a la del papel normal. El papel estucado sirve para realizar impresiones de especialmente alta calidad.

La superficie del papel de calidad alta o media está estucada con sustancias especiales que mejoran la adhesión de la tinta al hacer la superficie del papel más suave. Estas sustancias se utilizan bien para recubrir ambas caras del papel o bien solo una cara. La cara estucada aparece ligeramente brillante.



### IMPORTANTE

**Si imprime en papel estucado en entornos muy húmedos, asegúrese de conservar el papel lo más seco posible puesto que la humedad puede hacer que las hojas se peguen entre sí cuando se alimenten en la máquina. Si imprime en entornos muy húmedos, coloque de una en una las hojas de papel estucado por vez.**

# Especificaciones

## ✓ IMPORTANTE

Estas especificaciones pueden modificarse sin previo aviso.

## Máquina

Elemento		Descripción
Tipo		Escritorio
Método de impresión		Electrofotografía mediante láser de semiconductores
Gramaje	Depósito	De 60 a 163 g/m <sup>2</sup>
	Bypass	De 60 a 220 g/m <sup>2</sup> , 230 g/m <sup>2</sup> (Cartulina)
Tipo de papel	Depósito	Normal, Rugoso, Reciclado, Preimpreso, Bond, Color, Perforado, Membrete, Grueso, Alta calidad, Personalizado (Dúplex: igual que simplex)
	Bypass	Normal, Transp. (película OHP), Rugoso, Pergamino, Etiquetas, Reciclado, Preimpreso, Bond, Cartulina, Estucado, Color, Perforado, Membrete, Sobre, Grueso, Alta calidad, Person.1 a 8
Tamaño de papel	Depósito	A4, A5-R, A5, A6, B5, B6, Letter, Legal, Statement-R, Executive, Oficio II, Folio, 216 × 340 mm, 16K, ISO B5, Personalizado (de 105 × 148 mm a 216 × 356 mm)
	Bypass	A4, A5-R, A5, A6, B5, B6, Folio, 216 × 340 mm, Letter, Legal, Statement-R, Statement, Executive, Oficio II, 16K, ISO B5, Sobre #10, Sobre #9, Sobre #6 3/4, Sobre Monarc, Sobre DL, Sobre C5, Hagaki (Cartulina), Oufukuhagaki (Postal de devolución), Youkei 4, Youkei 2, Personalizado (de 70 × 148 mm a 216 × 356 mm)
Área imprimible		Los márgenes superior, inferior y laterales de impresión son de 4,2 mm.
Tiempo de calentamiento (23 °C / 73,4 °F, 60%)	Encendido	29 segundos o menos
	Reposo	13 segundos o menos
Capacidad de papel	Depósito	250 hojas (80 g/m <sup>2</sup> )* <sup>1</sup>
	Bypass	50 hojas (tamaño A4/Letter o más pequeño) (80 g/m <sup>2</sup> )
Capacidad de bandeja de salida	Bandeja interna	150 hojas (80 g/m <sup>2</sup> )
Sistema de escritura de imágenes		Láser de semiconductores y electrofotografía
Memoria		512 MB
Interfaz		Conector de interfaz USB: 1 (USB de alta velocidad) Interfaz de red: 1 (10 BASE-T/100 BASE-TX/1000 BASE-T) Puerto USB: 1 (USB de alta velocidad) Compatibilidad con LAN inalámbrica

\*1 Hasta la línea de altura límite superior del depósito.

Elemento		Descripción
Entorno de funcionamiento	Temperatura	De 10 a 32,5 °C/de 50 a 90,5 °F
	Humedad	De 10 a 80 %
	Altitud	3.500 m/11.482 pies máximo
	Luminosidad	1.500 lux máximo
Dimensiones (an. × pr. × al.) (sin alimentador de originales)		16,15" × 16,15" × 12,96" 410 × 410 × 329 mm
Peso (sin cartucho de tóner)		Aprox. 46,3 libras / aprox. 21 kg
Espacio necesario (an. x pr.) (con bypass)		16,15" × 23,39" 410 × 594 mm
Fuente de alimentación		Modelo de especificaciones de 120 V: 120 V ~ 60 Hz 8,6 A Modelo de especificaciones de 230 V: De 220 a 240 V ~ 50 Hz 4,5 A
El consumo eléctrico del producto en estado de espera y conectado en red (si están conectados todos los puertos de red).		2,0 W
Opciones		➔ <a href="#">Equipo opcional (página 9-2)</a>

## Funciones de impresora

Elemento		Descripción	
<b>Velocidad de impresión</b>		Impresión en B/N	Impresión a todo color
		A4/A5	26 hojas/min
		Letter	27 hojas/min
		Legal	22 hojas/min
		B5	27 hojas/min
		A5-R	27 hojas/min
		A6	27 hojas/min
		16K	27 hojas/min
<b>Tiempo para realizar la primera impresión (A4, alimentación desde depósito)</b>	<b>Blanco y negro</b>	9,5 segundos o menos	
	<b>Color</b>	10,5 segundos o menos	
<b>Resolución</b>		Equivalente a 9600 ppp × 600 ppp, 1200 ppp × 1200 ppp (La resolución de los datos es de 600 ppp.)*1	
<b>Sistema operativo</b>		Windows XP, Windows Server 2003, Windows Vista, Windows 7, Windows 8, Windows 8.1, Windows 10, Windows Server 2008/R2, Windows Server 2012/R2, Mac OS 10.5 o versiones superiores	
<b>Interfaz</b>		Conector de interfaz USB: 1 (USB de alta velocidad) Interfaz de red: 1 (10 BASE-T/100 BASE-TX/1000 BASE-T) Compatibilidad con LAN inalámbrica	
<b>Lenguaje de descripción de página</b>		PRESCRIBE	
<b>Emulaciones</b>		PCL6 (PCL-XL, PCL5c), KPDL3 (compatible con PostScript3), PDF, XPS, OpenXPS	

\*1 La velocidad de procesamiento será más lenta de lo normal.

## Depósito de papel

Elemento	Descripción
<b>Método de suministro de papel</b>	Alimentador de rodillo de retardo (Número de hojas: 250, 80 g/m <sup>2</sup> , 1 depósito)
<b>Tamaño de papel</b>	A4, B5, A5-R, A5, A6, B6, Letter, Legal, Folio, 216 × 340 mm, Statement-R, Executive, Oficio II, 16K, ISO B5, Personalizado (de 105 × 148 mm a 216 × 356 mm)
<b>Papel admitido</b>	Gramaje del papel: De 60 a 163 g/m <sup>2</sup> Tipos de papel: Normal, Reciclado, Papel especial
<b>Dimensiones (an. × pr. × al.)</b>	16,15" × 17,62" × 5,79" 410 × 447,5 × 147 mm
<b>Peso</b>	Aprox. 8,16 libras / aprox. 3,7 kg



### NOTA

Consulte a su distribuidor o al servicio técnico sobre los tipos de papel recomendados.



# Glosario

Elemento	Explicación
<b>Accesibilidad</b>	Se refiere al diseño de la máquina, que ofrece una buena accesibilidad incluso para personas ancianas o personas discapacitadas física o visualmente.
<b>Apple Talk</b>	AppleTalk permite compartir archivos e impresoras y utilizar software de aplicaciones de otro equipo en la misma red AppleTalk.
<b>Auto-IP</b>	Auto-IP es un módulo que permite la asignación de direcciones IPv4 dinámicas a un dispositivo al iniciarse. Sin embargo, DHCP requiere un servidor DHCP. Auto-IP es un método de seleccionar una dirección IP sin un servidor. Las direcciones IP entre 169.254.0.0 y 169.254.255.255 están reservadas para Auto-IP y se asignan automáticamente.
<b>Bonjour</b>	Bonjour, también conocido como red sin necesidad de configuración, es un servicio que detecta automáticamente los PC, dispositivos y servicios en una red IP. Bonjour, debido a que usa un protocolo IP estándar del sector, permite que los dispositivos se reconozcan automáticamente entre sí sin tener que especificar una dirección IP o configurar un servidor DNS. Bonjour también envía y recibe paquetes de red a través del puerto UDP 5353. Si hay un firewall habilitado, el usuario debe comprobar que el puerto UDP 5353 está abierto para que Bonjour pueda ejecutarse correctamente. Algunos firewall están configurados para rechazar solo ciertos paquetes de Bonjour. Si la ejecución de Bonjour no es estable, compruebe la configuración del firewall y asegúrese de que está registrado en la lista de excepciones, así como de que se aceptan los paquetes de Bonjour. Si instala Bonjour en Windows XP Service Pack 2 o superior, Windows Firewall debe estar correctamente configurado para Bonjour.
<b>Buzón de trabajos</b>	La función de buzón de trabajos almacena datos de impresión en la impresora y permite a los usuarios imprimir posteriormente una o varias copias de los datos almacenados con el panel de controles de la impresora.
<b>Bypass</b>	La bandeja de suministro de papel que se encuentra en el lado frontal de la máquina. Utilice este bypass en lugar de los depósitos para imprimir en sobres, Hagaki (Cartulina), transparencias o etiquetas.
<b>Controlador de impresora</b>	El software que permite imprimir los datos creados con cualquier software de aplicación. El controlador de la impresora para la máquina se incluye en el DVD que encontrará en la caja de la máquina. Instale el controlador de impresora en el ordenador conectado a la máquina.
<b>DHCP (Dynamic Host Configuration Protocol)</b>	El protocolo DHCP (Dynamic Host Configuration Protocol) determina automáticamente las direcciones IP, las máscaras de subred y las direcciones de gateway en una red TCP/IP. DHCP minimiza la carga de gestión de la red utilizando un amplio número de ordenadores cliente, pues releva a clientes individuales, incl. impresoras, a partir de las direcciones IP asignadas.
<b>DHCP (IPv6)</b>	DHCP (IPv6) es la siguiente generación del protocolo DHCP (Dynamic Host Configuration Protocol) de Internet y es compatible con IPv6. Amplía el protocolo de inicio BOOTP que define los protocolos usados para transferir información de configuración a los hosts de la red. DHCP (IPv6) permite al servidor DHCP usar su funcionalidad ampliada para enviar parámetros de configuración a un nodo IPv6. Como las direcciones de red que se pueden usar se asignan de forma automática, la carga de trabajo de gestión de los nodos IPv6 se reduce en los sistemas donde el administrador tiene ejercer un control de cierre sobre la asignación de direcciones IP.
<b>Dirección IP</b>	Una dirección de protocolo de Internet que es un número único que representa a un ordenador específico o a un dispositivo relacionado en la red. El formato de una dirección IP es cuatro bloques de números separados por puntos; por ejemplo, 192.168.110.171. Cada número debe estar comprendido entre 0 y 255.
<b>Disco RAM</b>	Si usa parte de la memoria de la impresora como un disco virtual, puede configurar la cantidad de memoria que desee del total de la memoria de la impresora como un disco RAM para usar funciones como clasificación electrónica (tiempo de impresión inferior).
<b>Emulación</b>	La función para interpretar y ejecutar los lenguajes de descripción de páginas de otras impresoras. La impresora emula el funcionamiento de PCL6, KPD3 (compatible con PostScript 3).
<b>Enhanced WSD</b>	Servicios web de propiedad.

Elemento	Explicación
<b>Escala de grises</b>	Una forma de describir los colores informática. Las imágenes visualizadas de este tipo suelen estar compuestas por diversas tonalidades de gris que van del negro en la menor intensidad al blanco en la mayor intensidad, sin ningún otro color. Los niveles de gris se muestran en niveles numéricos; es decir, blanco y negro sólo para 1 bit; 256 niveles de gris (incl. blanco y negro) para 8 bits y 65.536 niveles de gris para 16 bits.
<b>FTP (File Transfer Protocol)</b>	Un protocolo para la transferencia de archivos en la red TCP/IP, ya sea Internet o una intranet. Junto con HTTP y SMTP/POP, actualmente también es habitual el uso del protocolo FTP en Internet.
<b>Fuente de contorno</b>	Las fuentes de contorno permiten representar los contornos de los caracteres con expresiones numéricas y ampliarlos o reducirlos de diferentes maneras con sólo cambiar los valores numéricos de estas expresiones. La impresión permanece clara incluso al ampliar las fuentes, ya que los caracteres se definen con contornos representados por expresiones numéricas. Puede especificar el tamaño de la fuente en pasos de 0,25 a 999,75 puntos.
<b>Gateway predeterminado</b>	Indica el dispositivo, por ejemplo un ordenador o enrutador, que se utiliza como entrada/salida (gateway) para acceder a los ordenadores que no pertenecen a la red. Si no se designa un gateway específico para una dirección IP de destino, los datos se envían al host designado como Gateway predeterminado.
<b>IPP</b>	IPP (Internet Printing Protocol) es un estándar que usan las redes TCP/IP, como Internet, para permitir el envío de trabajos de impresión entre PC e impresoras de forma remota. IPP es una extensión del protocolo HTTP que sirve para ver sitios web y permite imprimir a través de enrutadores de impresoras ubicadas de forma remota. También admite los mecanismos de autenticación HTTP junto con el servidor SSL y la autenticación de cliente, además de la encriptación.
<b>KPDL (Kyocera Page Description Language)</b>	Lenguaje de descripción de páginas PostScript de Kyocera compatible con Adobe PostScript Level 3.
<b>Máscara de subred</b>	La máscara de subred es una forma de aumentar la sección de la dirección de red de una dirección IP. Una máscara de subred representa todas las secciones de dirección de red como 1 y todas las secciones de dirección de host como 0. El número de bits en el prefijo indica la longitud de la dirección de red. Por "prefijo" se entiende una información añadida al principio y, en este contexto, indica la primera sección de la dirección IP. Cuando se escribe una dirección IP, la longitud de la dirección de red se indica mediante la longitud del prefijo después de una barra oblicua (/). Por ejemplo, "24" en la dirección "133.210.2.0/24". De esta forma, "133.210.2.0/24" hace referencia a la dirección IP "133.210.2.0" con un prefijo de 24 bits (sección de red). Esta nueva sección de dirección de red (originalmente parte de la dirección de host) ha permitido que a la máscara de subred se le conozca como dirección de subred. Cuando introduzca la máscara de subred, asegúrese de desactivar ("Desactivado") la opción "DHCP".
<b>Modo EcoPrint</b>	Un modo de impresión que ayuda a ahorrar tóner. Las copias realizadas en este modo son más claras de lo normal.
<b>NetBEUI (NetBIOS Extended User Interface)</b>	Una interfaz desarrollada por IBM en 1985 como actualización de NetBIOS. Permite funciones más avanzadas en redes más pequeñas que otros protocolos como TCP/IP, etc. No es apropiada para redes extensas debido a la ausencia de capacidades de enrutamiento para escoger las rutas más apropiadas. NetBEUI ha sido adoptado por IBM para OS/2 y por Microsoft para Windows como protocolo estándar para compartir archivos y para servicios de impresión.
<b>Página de estado</b>	La página indica las condiciones de la máquina.
<b>PDF/A</b>	Corresponde a "ISO 19005-1. Document management - Electronic document file format for long-term preservation - Part 1: Use of PDF (PDF/A)", y es un formato de archivo basado en PDF 1.4. Se ha normalizado como ISO 19005-1 y es una especialización de PDF, que se ha utilizado principalmente para impresión para el almacenamiento a largo plazo. Actualmente se está preparando una nueva parte: ISO 19005-2 (PDF/A-2).
<b>POP3 (Post Office Protocol 3)</b>	Un protocolo estándar para la recepción de E-mail del servidor en el que se almacena el correo en Internet o en la intranet.

Elemento	Explicación
<b>PostScript</b>	Un lenguaje de descripción de páginas desarrollado por Adobe Systems. Ofrece funciones de fuentes flexibles y gráficos muy funcionales, permitiendo de este modo una impresión de mayor calidad. La primera versión conocida como Level 1 apareció en 1985, seguida por Level 2 que permite la impresión en color y lenguajes de dos bytes (p.ej. japonés) en 1990. En 1996, apareció Level 3 como actualización para el acceso a Internet y formato PDF, así como mejoras graduales en las tecnologías de implementación.
<b>PPM (páginas por minuto)</b>	Indica el número de impresiones en tamaño A4 realizadas en un minuto.
<b>ppp (puntos por pulgada)</b>	Una unidad de resolución que indica el número de puntos impresos por pulgada (25,4 mm).
<b>RA (Sin estado)</b>	El enrutador IPv6 comunica (transmite) información, como el prefijo de dirección global, mediante ICMPv6. A esta información se le denomina aviso del enrutador (RA). ICMPv6 es el acrónimo de Internet Control Message Protocol, y es un estándar IPv6 definido en la RFC 2463 "Internet Control Message Protocol (ICMPv6) for the Internet Protocol Version 6 (IPv6) Specification".
<b>Reposo automático</b>	Un modo diseñado para el ahorro de energía eléctrica que se activa cuando no se utiliza la máquina o no hay ninguna transferencia de datos durante un período de tiempo concreto. En el modo de reposo, el consumo eléctrico es mínimo.
<b>Selección automática de papel</b>	Una función que permite seleccionar automáticamente papel del mismo tamaño que el original de la impresión.
<b>SMTP (Simple Mail Transfer Protocol)</b>	Un protocolo para la transmisión de e-mail a través de Internet o a través de la intranet. Se utiliza para transferir correo entre servidores de correo y para enviar el correo de los clientes a los servidores.
<b>TCP/IP (IPv6)</b>	TCP/IP (IPv6) se basa en el protocolo de Internet actual, TCP/IP (IPv4). IPv6 es la siguiente generación del protocolo de Internet y amplía el espacio de direcciones disponible, con lo que resuelve el problema de la falta de direcciones de IPv4, al tiempo que incorpora otras mejoras, como funcionalidad de seguridad adicional y capacidad para establecer prioridades en las transmisiones de datos.
<b>TCP/IP (Transmission Control Protocol/ Internet Protocol)</b>	TCP/IP es un conjunto de protocolos diseñado para definir el modo en que los ordenadores y otros dispositivos se comunican entre sí en una red.
<b>Tiempo de espera salto de página automático</b>	Durante la transmisión de datos, en ocasiones la máquina tiene que esperar hasta que se reciben los siguientes datos. Este período es el tiempo de espera salto de página automático. Cuando transcurre el tiempo de espera preestablecido, la máquina imprime el papel automáticamente. Sin embargo, esto no sucede cuando la última página no tiene ningún dato que deba imprimirse.
<b>USB (Universal Serial Bus) 2.0</b>	Un estándar de interfaz USB para USB 2.0 de alta velocidad. La velocidad máxima de transferencia es de 480 Mbps. La máquina está equipada con USB 2.0 para la transferencia de datos a alta velocidad.
<b>WPS (Wi-Fi Protected Setup)</b>	WPS es una norma de seguridad de red creada por Wi-Fi Alliance para facilitar la conexión a los dispositivos inalámbricos y configurar WPA (Wi-Fi Protected Access). Los servicios compatibles con WPS no se pueden conectar a los puntos de acceso inalámbricos presionando un botón o introduciendo frases de contraseña.

# Índice

## A

- Accesibilidad [9-20](#)
- Administración [7-1](#)
- Administración de inicio de sesión de usuario [7-2](#)
  - Acceso teclado [7-4](#)
  - Activación de la administración de inicio de sesión de usuario. [7-3](#)
  - Cierre de sesión (Logout) [2-13](#)
  - Descripción de la administración de inicio de sesión de usuario. [7-2](#)
  - Inicio de sesión [2-12](#)
- Administrador [6-25](#)
- Ahorro de recursos - Papel [1-12](#)
- AirPrint [4-10](#)
- Ajuste/mantenimiento [6-25](#)
- Alarma [6-19](#)
- Alert poco tóner [6-23](#)
- Alimentador de originales
  - Nombres de los componentes [2-2](#)
- Apagado [2-8](#)
- Aplicaciones opcionales [9-5](#)
- Apple Talk [9-20](#)
- Asas [2-2](#)
- Atascos de papel [8-24](#)
  - Bypass [8-28](#)
  - Cubierta posterior 1 [8-31](#)
  - Depósito 1 [8-25](#)
  - Depósito 2 [8-25](#)
  - Indicadores de ubicación del atasco [8-24](#)
- Auto-IP [9-20](#)
  - Configuración [6-12](#)
- Aviso [1-2](#)

## B

- Bandeja de soporte [2-3](#)
- Bandeja superior [2-2](#)
- Bloqueo de interfaz [6-24](#)
- Bonjour [9-20](#)
  - Configuración de red [6-14](#)
- Borr. auto err. [6-21](#)
- Botón (apertura de cubierta derecha) [2-2](#)
- Buzón de documentos
  - Buzón de trabajos [4-11](#), [5-6](#)
- Buzón de trabajos [9-20](#)
  - Buzón de copia rápida [4-12](#)
  - Buzón de impresión privada [4-15](#)
  - Buzón de revisar y retener [4-14](#)
  - Buzón de trabajo almacenado [4-17](#)
  - Elim. Trab. Ret. [4-19](#)
  - Especificación del buzón de trabajos desde un PC y almacenamiento del trabajo [4-11](#)
  - Retención de trabajo de copia rápida [4-19](#)
- Bypass [2-3](#), [9-20](#)

## C

- Cable de alimentación

- Conexión [2-7](#)
- Cable de LAN
  - Conexión [2-6](#)
- Cable USB
  - Conexión [2-7](#)
- Calibración de color [6-25](#)
- Card Authentication Kit [9-2](#)
- Cartucho de tóner (amarillo) [2-4](#)
- Cartucho de tóner (cyan) [2-4](#)
- Cartucho de tóner (magenta) [2-4](#)
- Cartucho de tóner (negro) [2-4](#)
- Cierre de sesión (Logout) [2-13](#)
- Comprobación del contador [2-42](#)
- Comunicación
  - Configuración de red [6-14](#)
- Conector de interfaz de red [2-3](#)
- Conector de interfaz USB [2-3](#)
- Conexión
  - Cable de alimentación [2-7](#)
  - Cable de LAN [2-6](#)
  - Cable USB [2-7](#)
- Conf. tipo papel [6-8](#)
- Config. de papel [6-6](#)
- Config. fecha
  - Fecha [6-18](#)
  - Formato de fecha [6-18](#)
  - Hora [6-18](#)
  - Horario verano [6-18](#)
  - Zona horaria [6-18](#)
- Config. impresión [6-9](#)
  - Alimentación [6-9](#)
  - Anular A4/LT [6-9](#)
  - Calidad impres. [6-10](#)
  - Cambio dep. auto [6-9](#)
  - Config. papel [6-10](#)
  - Dúplex [6-9](#)
  - Emulación [6-9](#)
  - Modo aliment. papel [6-9](#)
  - Modo de color [6-9](#)
  - Nombre trabajo [6-10](#)
  - Nombre usuario [6-10](#)
  - Prioridad bypass [6-9](#)
- Config. Servicio [6-25](#)
- Configuración de correo electrónico [2-50](#)
- Configuración de impresión [4-2](#), [4-9](#)
- Configuración de la fecha y hora [2-14](#)
- Contab. trabajos [7-6](#)
  - Acceso de contab. Trabajos [7-8](#)
  - Activación de la contabilidad de trabajos [7-7](#)
  - Adición de una cuenta [7-9](#)
  - Cierre de sesión (Logout) [7-19](#)
  - Descripción general de la contabilidad de trabajos [7-6](#)
  - Edición de una cuenta [7-13](#)
  - Eliminación de una cuenta [7-14](#)
  - Impresión [7-15](#)
  - Impresión del informe de contabilidad [7-17](#)
  - Inicio de sesión [7-19](#)
  - Recuento del número de páginas impresas [7-17](#)
  - Restricción del uso de la máquina [7-11](#)

- 
- Controlador de impresora [9-20](#)
    - Ayuda [4-3](#)
  - Convenciones de seguridad utilizadas en esta guía [1-2](#)
  - Convenciones utilizadas en esta guía [x](#)
  - Cubierta de alimentación [2-3](#)
  - Cubierta de fusor [2-3](#)
  - Cubierta derecha [2-2](#)
  - Cubierta posterior 1 [2-2](#)
  - Cubierta posterior 2 [2-5](#)
- D**
- Depósito
    - Carga de papel [3-4](#), [3-7](#)
  - Depósito 1 [2-2](#)
  - Depósito 2 [2-5](#)
  - Depósito de papel [9-2](#)
  - Detalles de registro [6-25](#)
  - DHCP [9-20](#)
    - Configuración [6-12](#)
  - DHCP (IPv6) [9-20](#)
  - DHCPv6
    - Configuración [6-13](#)
  - Dirección IP [9-20](#)
    - Configuración [6-12](#)
  - Disco RAM [9-20](#)
  - Dispos. común [6-18](#)
    - Alarma [6-19](#)
    - Alert poco tóner [6-23](#)
    - Conf. niv.reposo [6-21](#)
    - Config. fecha [6-18](#)
    - Gestión errores [6-20](#)
    - Idioma de mensajes [6-18](#)
    - Modo de disco RAM [6-19](#)
    - Mostr. est./reg. [6-22](#)
    - Regla de apagado [6-22](#)
    - Tarjeta SD [6-19](#)
    - Tempor. apagado [6-22](#)
    - Temporizador [6-20](#)
    - Tón. color vacío [6-20](#)
- E**
- EcoPrint [9-21](#)
  - Embedded Web Server RX [2-44](#)
  - Emulación [9-20](#)
  - Encendido [2-8](#)
  - Energy Star (ENERGY STAR®) Programa [1-12](#)
  - Enhanced WSD [9-20](#)
  - Entorno [1-3](#)
  - Equipo opcional
    - Card Authentication Kit [9-2](#)
    - Depósito de papel [9-2](#)
    - Descripción general [9-2](#)
    - Opción ThinPrint [9-2](#)
    - SD Card [9-3](#)
  - Escala de grises [9-21](#)
  - Especificaciones [9-16](#)
    - Depósito de papel (500 hojas) [9-19](#)
    - Funciones de impresora [9-18](#)
    - Máquina [9-16](#)
  - Estado red alámbrica [6-25](#)
- Estado Wi-Fi [6-26](#)
- Etiqueta [9-13](#)
- F**
- Fecha [6-18](#)
  - Formato de fecha [6-18](#)
  - FTP [9-21](#)
  - FTP(Servidor)
    - Configuración de red [6-14](#)
  - Fuente de contorno [9-21](#)
  - Función de ahorro de energía [1-12](#)
  - Función de impresión automática a dos caras [1-12](#)
  - Función opcional [6-25](#)
- G**
- Gateway predet.
    - Configuración [6-12](#)
  - Gateway predeterminado [9-21](#)
  - Gestión de la energía [1-12](#)
  - Gestión errores [6-20](#)
  - Glosario [9-20](#)
  - Google Cloud Print [4-10](#)
  - GPL/LGPL [1-9](#)
  - Guía de ajuste de la longitud del papel [2-3](#), [3-4](#), [3-7](#)
  - Guías de ajuste de la anchura del papel [2-3](#), [3-4](#), [3-7](#)
  - Guías proporcionadas con la máquina [viii](#)
- H**
- Hora [6-18](#)
  - HTTP
    - Configuración de red [6-16](#)
  - HTTPS
    - Configuración de red [6-16](#)
- I**
- Idioma de mensajes [6-18](#)
  - Impres. informe [6-4](#)
    - Imprimir diagrama de menús [6-4](#)
    - Imprimir lista de archivos disco RAM [6-5](#)
    - Imprimir lista de fuentes [6-5](#)
    - Imprimir página de estado [6-4](#)
    - Imprimir tarjeta SD Lista de archivos [6-5](#)
  - Impresión de documentos almacenados en la memoria USB extraíble [5-7](#)
  - Impresión desde un PC [4-4](#)
  - Impresión WSD
    - Configuración de red [6-17](#)
  - Impresora
    - Configuración de impresión [4-2](#)
  - Información legal [1-8](#)
  - Inicio sesion usuario/contab. tbjos [6-24](#)
    - Contab. trabajos [7-6](#)
    - Tbjo con ID usuario desc [7-21](#)
  - Inicio sesión usuario/contab. tbjos
    - In. ses. usuario [7-2](#)
  - Instalación
    - Desinstalación [2-39](#)
    - Macintosh [2-40](#)
    - Software [2-32](#)

- Windows [2-33](#)
- Interruptor de encendido [2-2](#)
- IPP [9-21](#)
  - Configuración de red [6-15](#)
- IPP sobre SSL
  - Configuración de red [6-15](#)
- IPSec
  - Configuración de red [6-14](#)

**K**

- KPDL [9-21](#)

**L**

- Limpieza [8-2](#)
  - Unidad de transferencia del papel [8-2](#)
- LPD
  - Configuración de red [6-15](#)

**M**

- Mantenimiento periódico [8-2](#)
- Marcas comerciales [1-8](#)
- Máscara de subred [9-21](#)
- Máscara subred
  - Configuración [6-12](#)
- Memoria USB
  - Extraer [5-8](#)
  - Impresión [5-7](#)
- Menú Sistema [6-2](#)
  - Administrador [6-25](#)
  - Ajuste/mantenimiento [6-25](#)
  - Config. de papel [6-6](#)
  - Config. impresión [6-9](#)
  - Config. Wi-Fi Direct [6-11](#)
  - Configuración de red [6-14](#)
  - Configuración Wi-Fi [6-11](#)
  - Dispos. común [6-18](#)
  - Estado red alámbrica [6-25](#)
  - Estado Wi-Fi [6-26](#)
  - Función opcional [6-25](#)
  - Funcionamiento [6-2](#)
  - Impres. informe [6-4](#)
  - Inicio sesion usuario/contab. tbjos [6-24](#)
  - Red alámbrica [6-13](#)
  - Seguridad [6-24](#)
  - Wi-Fi Direct [6-26](#)
- Modo de disco RAM [6-19](#)
- Monotype Imaging License Agreement [1-10](#)
- Mopria [4-10](#)
- Mostr. est./reg. [6-22](#)

**N**

- NetBEUI [9-21](#)
  - Configuración de red [6-14](#)
- Nivel seguridad [6-24](#)
- Nombre de usuario [2-12](#)
- Nombres de los componentes [2-2](#)

**O**

- Opción ThinPrint [9-2](#)

- OpenSSL License [1-9](#)
- Original
  - Tamaño [xi](#)
- Original SSLeay License [1-9](#)

**P**

- Página de estado [9-21](#)
- Palanca de bloqueo de cartucho de tóner [2-4](#)
- Panel de controles [2-2](#)
- Pantalla de ayuda [2-11](#)
- Papel
  - Carga de cartulina [5-4](#)
  - Carga de papel [3-2](#)
  - Carga de papel en los depósitos [3-4](#), [3-7](#)
  - Carga de sobres [5-4](#)
  - Especificaciones [9-8](#)
  - Gramaje papel [6-8](#)
  - Papel apropiado [9-9](#)
  - Papel especial [9-12](#)
  - Tamaño y tipo de papel [9-8](#)
- Papel estucado [9-15](#)
- Papel reciclado [9-15](#)
- PDF/A [9-21](#)
- POP3 [9-21](#)
  - Configuración de red [6-15](#)
- PostScript [9-22](#)
- PPM [9-22](#)
- ppp [9-22](#)
- Precauciones de seguridad sobre el uso de la LAN inalámbrica [1-6](#)
- Precauciones de uso [1-4](#)
- Precauciones sobre la carga de papel [3-4](#), [3-7](#)
- Product Library [viii](#)
- Puerto raw
  - Configuración de red [6-15](#)

**R**

- RA (Sin estado) [9-22](#)
- RA(Sin estado)
  - Configuración [6-13](#)
- Ranura para memoria USB [2-2](#)
- Recuento del número de páginas impresas
  - Contabilidad cada trabajo [7-17](#)
  - Contador [2-42](#)
  - Impresión del informe de contabilidad [7-17](#)
  - Tbjo con ID usuario desc [7-21](#)
- Red
  - Preparación [2-16](#)
- Red inalámbrica
  - Configuración [2-18](#)
- Registro Normal [6-25](#)
- Reiniciar impresora [6-25](#)
- Reposo automático [9-22](#)
- Resolución [9-18](#)
- Respuestas a los mensajes [8-13](#)
- Rest. Auto Panel [6-20](#)

**S**

- SD Card [9-3](#)

---

Seguridad [6-24](#)  
Selección automática de papel [9-22](#)  
Servidor SSL  
    Configuración de red [6-14](#)  
Símbolos [1-2](#)  
Sistema antirrobo [2-2](#)  
SMTP [9-22](#)  
    Configuración de red [6-15](#)  
SNMP  
    Configuración de red [6-15](#)  
SNMPv3  
    Configuración de red [6-14](#)  
Solución de errores [8-7](#)  
Solución de problemas [8-7](#)

WSD mejor. (SSL)  
    Configuración de red [6-17](#)  
WSD mejorado  
    Configuración de red [6-17](#)

**Z**  
Zona horaria [6-18](#)

**T**  
Tamaño TIFF/JPEG  
    Configuración predeterminada [6-10](#)  
Tarjeta SD  
    Dar formato [6-19](#)  
TCP/IP [9-22](#)  
TCP/IP (IPv4)  
    Configuración [2-16](#)  
TCP/IP (IPv6) [9-20](#)  
TCP/IP(IPv6)  
    Configuración [6-13](#)  
Temp. borr. err. [6-21](#)  
Tempor. apagado [6-22](#)  
Temporiz. reposo [6-21](#)  
Temporizador  
    Borr. auto err. [6-21](#)  
    Rest. Auto Panel [6-20](#)  
    T.esp. salto pág [6-21](#)  
    Temp. borr. err. [6-21](#)  
    Tempor. apagado [6-22](#)  
    Temporiz. reposo [6-21](#)  
    Temporizador para restabl. panel [6-20](#)  
Temporizador para restabl. panel [6-20](#)  
ThinPrint  
    Configuración de red [6-16](#)  
ThinPrint over SSL  
    Configuración de red [6-17](#)  
Tiempo de espera salto de página automático [9-22](#)  
Tiempo para realizar la primera impresión [9-18](#)  
Tope de papel [2-2](#)

**U**  
USB [9-22](#)  
Uso limitado de este producto [1-7](#)

**V**  
Velocidad de impresión [9-18](#)

**W**  
Wi-Fi  
    Configuración [2-18](#), [6-11](#)  
Wi-Fi Direct [6-26](#)  
    Configuración [2-23](#), [6-11](#)  
WPS (Wi-Fi Protected Setup) [9-22](#)

**QUALITY  
CERTIFICATE**

This machine has passed  
all quality controls and  
final inspection



